

Wireless Stereo Headphone System

Operating Instructions _____ **US**

Mode d'emploi _____ **FR**

Manual de instrucciones _____ **ES**

MDR-RF5000K

WARNING

To reduce the risk of fire or electric shock, do not expose this apparatus to rain or moisture.

To avoid electrical shock, do not open the cabinet. Refer servicing to qualified personnel only.

For the customers in the USA

Owner's Record

The model number is located at the bottom of the transmitter and the left inner side of the headband.

The serial number is located at the bottom of the transmitter and the inner side of the battery compartment.

Record these numbers in the spaces provided below. Refer to them whenever you call upon your Sony dealer regarding this product.

Model No. MDR-RF5000K

Transmitter TMR-RF5000

Headphones MDR-RF5000

Serial No.

Transmitter _____

Headphones _____

NOTE

The transmitter must not be co-located or operated in conjunction with any other antenna or transmitter.

The transmitter complies with FCC radiation exposure limits set forth for uncontrolled equipment and meets the FCC radio frequency (RF) Exposure Guidelines in Supplement C to OET65. The transmitter should be installed and operated with at least 20 cm and more between the radiator and person's body (excluding extremities: hands, wrists, feet and legs).

NOTICE FOR THE CUSTOMERS IN THE U.S.A.

NOTE

This equipment has been tested and found to comply with the limits for a Class B digital device, pursuant to Part 15 of the FCC Rules. These limits are designed to provide reasonable protection against harmful interference in a residential installation. This equipment generates, uses and can radiate radio frequency energy and, if not installed and used in accordance with the instructions, may cause harmful interference to radio communications. However, there is no guarantee that interference will not occur in a particular installation. If this equipment does cause harmful interference to radio or television reception, which can be determined by turning the equipment off and on, the user is encouraged to try to correct the interference by one or more of the following measures:

- Reorient or relocate the receiving antenna.
- Increase the separation between the equipment and receiver.
- Connect the equipment into an outlet on a circuit different from that to which the receiver is connected.
- Consult the dealer or an experienced radio/TV technician for help.

You are cautioned that any changes or modifications not expressly approved in this manual could void your authority to operate this equipment.

For the customers in the Canada

Operation is subject to the following two conditions: (1) this device may not cause interference, and (2) this device must accept any interference, including interference that may cause undesired operation of the device.

The transmitter complies with IC radiation exposure limits set forth for uncontrolled equipment and meets RSS-102 of the IC radio frequency (RF) Exposure rules. The transmitter should be installed and operated with at least 20 cm and more between the radiator and person's body (excluding extremities: hands, wrists, feet and legs).

RECYCLING NICKEL METAL HYDRIDE BATTERIES

Nickel Metal Hydride batteries are recyclable. You can help preserve our environment by returning your used rechargeable batteries to the collection and recycling location nearest you.



For more information regarding recycling of rechargeable batteries, call toll free 1-800-822-8837, or visit <http://www.rbr.org/>

Caution: Do not handle damaged or leaking Nickel Metal Hydride batteries.

Table Of Contents

Main Features	4
Checking the Components and Accessories	5
Location and Function of Parts ...	6
Front Panel of the Transmitter	6
Rear Panel of the Transmitter	7
Headphone Part Descriptions	8
Charging the Supplied Rechargeable Nickel-metal Hydride battery	9
Inserting the supplied rechargeable nickel-metal hydride battery	9
Charging	10
Checking the battery power	12
Using the headphones with alkaline batteries (sold separately)	13
Connecting the Headphone System	14
Connecting the transmitter to analog components	14
Connecting the transmitter to digital components	15
Listening to a Connected Component	17
Using Additional Headphones ..	21
Replacing the Ear Pads	22
Troubleshooting	23
Precautions	27
Specifications	28

US

Main Features

The MDR-RF5000K is a wireless stereo headphone system using 2.4 GHz wireless digital transmission*¹.

- The MDR-RF5000K is a wireless headphone system using 2.4 GHz wireless digital transmission.
- Wireless transmission means you can use these headphones anywhere indoors without worrying about things getting in the way. (Range: Up to approx. 30m)*²
- Battery is automatically charged by placing the headphones on the transmitter.
- Self-adjusting mechanism headband eliminating the need for adjustment.
- The number of dedicated headphones (MDR-RF5000, sold separately) can be increased to let more people listen in to the same sound.

*¹ "SYNIC Intelligent Wireless" is a trademark of Syncomm Technology Corp. to represent uncompressed digital radio frequency transmission technology. This technology employs a radio frequency carrier, by which audio signals are transmitted with minimum delay and high fidelity.

*² Transmission distance varies depending on conditions of use.

Checking the Components and Accessories

Before setting up the system, check that all of the components are included.

Transmitter TMR-RF5000 (1)

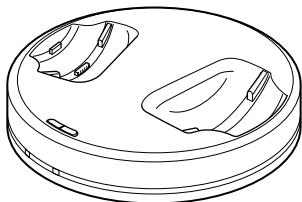

Wireless stereo headphones MDR-RF5000 (1)



AC power adaptor (1)

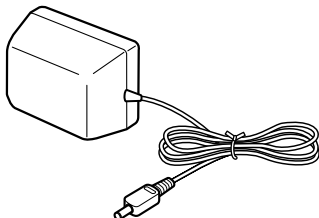

Rechargeable nickel-metal hydride battery BP-HP2000 (1)

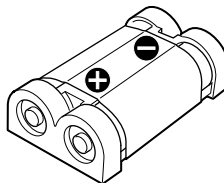

Connecting cable (stereo mini plug ↔ pin plug × 2), 1 m (1)

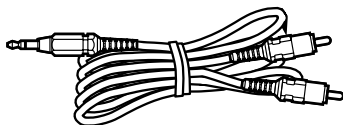

Unimatch plug adaptor (stereo mini jack ↔ stereo phone plug) (1)



Location and Function of Parts

Front Panel of the Transmitter

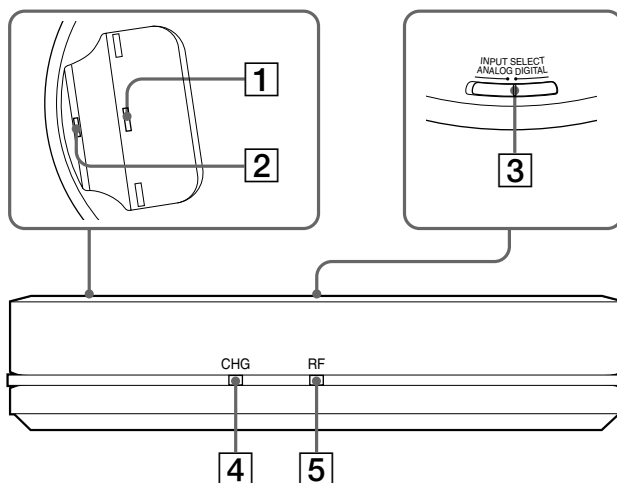

1 Contact pin

2 Charging lever

3 INPUT SELECT switch

Slide to select the input source
(DIGITAL/ANALOG).

4 CHG indicator

Lights red while charging.

5 RF indicator

Lights blue while emitting RF signals.

Rear Panel of the Transmitter

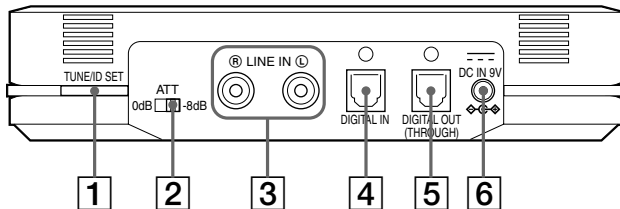

1 TUNE/ID SET button

(See pages 19 and 21 for details.)
Use this button when reception deteriorates, or when using additional headphones.

2 ATT (attenuator) switch

Set this switch to "0 dB" if the volume is too low for analog input. Normally, this switch should be set to "-8 dB."

3 LINE IN jacks

(See page 14 for details.)
Connect the audio output jacks on an audio or video component (sold separately), such as a video cassette player or TV, to these jacks.

4 DIGITAL IN jack

(See page 15 for details.)
Connect a DVD device, digital satellite/TV receiver, or other digital component (sold separately) to this jack.

5 DIGITAL OUT jack

(See page 15 for details.)
Connected components' digital signal integrity retained when installed.

6 DC IN 9V jack

Connect the supplied AC power adaptor to this jack. (Be sure to use the supplied AC power adaptor. Using products with a different plug polarity or other characteristics can cause a malfunction.)

Headphone Part Descriptions

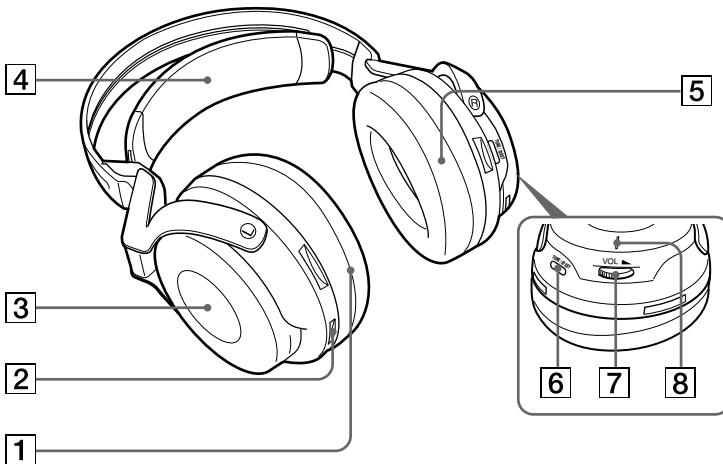

1 Ear pad (left)

2 Contact point

3 Battery case

This battery case is for the rechargeable nickel-metal hydride battery (supplied) or commercially available (size AA) alkaline batteries only.

4 Self-adjusting band

The headphones automatically turn on when you put them on.

5 Ear pad (right)

6 TUNE/ID SET button

(See pages 19 and 21 for details.)
Use this button when reception deteriorates, or when using additional headphones.

7 VOL (Volume) control

Use to adjust the volume.

8 POWER indicator

By pulling up the self-adjusting band, the indicator lights blue when battery power remains.

Charging the Supplied Rechargeable Nickel-metal Hydride battery

The supplied rechargeable nickel-metal hydride battery is not charged from the first time you use it. Be sure to charge it before use.

To charge the headphones, place them on the transmitter.

Inserting the supplied rechargeable nickel-metal hydride battery

- 1** Open the battery compartment lid of the left housing.

The battery compartment lid comes off.

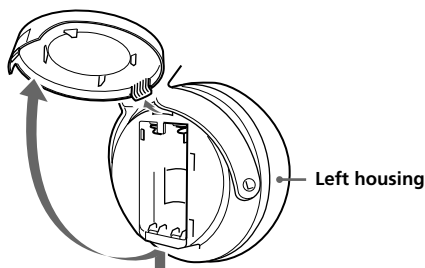

- 2** Insert the supplied rechargeable nickel-metal hydride battery into the battery compartment, matching the \oplus terminal on the battery to the \oplus mark in the compartment.

Do not attempt to charge any other kind of battery with this unit.

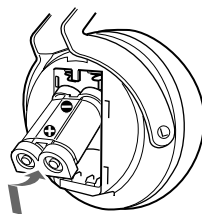

Note

The battery compartment has a tab on the \ominus side which holds the battery in place. Insert the \ominus terminal first when installing the battery.

- 3** Close the battery compartment lid.

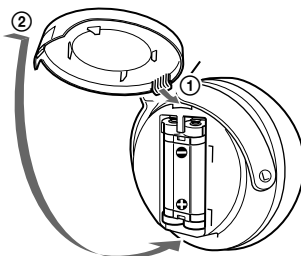

Charging

- 1 If your AC power adaptor is equipped with an on/off switch, set it to ON. The power is supplied to the transmitter.

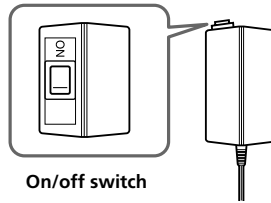

- 2 Connect the supplied AC power adaptor to the transmitter.

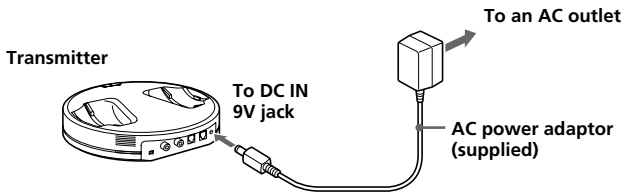

Notes

- Be sure to use the supplied AC power adaptor. Using AC adaptors with different plug polarity or other characteristics can cause product failure.



Unified polarity plug

- Be sure to always use the supplied AC power adaptor. Even AC power adaptors having the same voltage and plug polarity can damage this product due to the current capacity or other factors.

3 Rest the headphones on the transmitter so that the headphones' contact point meets the transmitter's contact pin, and make sure that the CHG indicator lights up.

It takes approx. 3 hours to fully charge the battery (the CHG indicator goes off when charging is complete).

When placing the headphones on the transmitter, be sure to hold them with both hands so that the right and left housings are horizontal, and place the headphones vertically on the transmitter. The charging lever is pushed down and the contact pin comes up. When the transmitter's contact pin meets the headphones' contact point, the CHG indicator lights up.

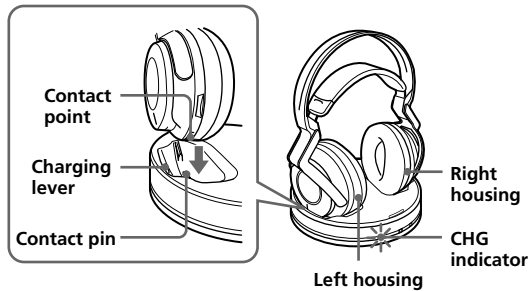

If the CHG indicator is not lit

- Be sure to close the battery compartment lid. The battery charge function is not activated when the lid is not fully closed.
- Check if the right and left headphones are rested on the transmitter correctly.
- The indicator will not light up if the headphones' contact point does not meet the transmitter's contact pin. In this case, remove the headphones and place them on the transmitter again so that the indicator lights up.
- Make sure that the supplied rechargeable nickel-metal hydride battery is installed in the battery compartment. Dry batteries cannot be charged.
- If the rechargeable battery is damaged or the \oplus and \ominus of the battery do not match those in the battery compartment correctly, the CHG indicator blinks.

(Continued)

To recharge the headphone battery after use

Place the headphones on the transmitter after use. The CHG indicator lights up, and the RF indicator goes off, and then charging starts.

Since the built-in timer recognizes when charging is complete (approx. 3 hours), there is no need to remove the headphones from the transmitter after charging has completed.

Notes

- The transmitter automatically turns off while charging the battery.
- This system is designed to charge only the supplied rechargeable battery, type BP-HP2000, for safety. Note that other types of rechargeable batteries cannot be charged with this system.
- If dry batteries are installed, they cannot be charged.
- Do not attempt to use the supplied BP-HP2000 rechargeable battery with other components. It is for use with this system only.
- Charge in an environmental temperature of between 0°C and 40°C (between 32°F and 104°F). Otherwise, the battery may not be fully charged.
- Do not touch the contact pin of the transmitter. If a contact pin becomes dirty, charging may not be possible.
- Charging may not be completed if the transmitter's contact pin and headphones' contact point are dusty. Wipe them with a cotton bud, etc.

Charging and usage time

Approx. charging time	Approx. usage time* ¹
3 hours* ²	7 hours* ³

*¹ at 1 kHz, 1 mW + 1 mW output

*² hours required to fully charge an empty battery

*³ Time may vary, depending on the temperature or conditions of use.

Checking the battery power

Pull up the self-adjusting band and check the POWER indicator located on the right housing. The battery is still usable when the indicator lights blue.

Charge the rechargeable battery or install new alkaline batteries if the POWER indicator does not light up.

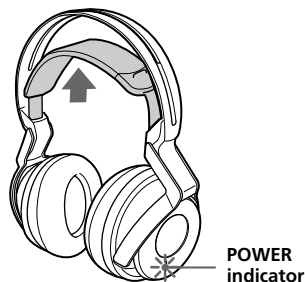

Note

The rechargeable nickel-metal hydride battery should be replaced with a new one when it lasts only half the expected time, after a full charge has been performed. The rechargeable battery, type BP-HP2000, is not commercially available. You can order the battery from the store where you purchased this system, or at your nearest Sony dealer.

Using the headphones with alkaline batteries (sold separately)

Commercially available (size AA) alkaline batteries can also be used to power the headphones. Install the batteries in the same manner as described in “Inserting the supplied rechargeable nickel-metal hydride battery” (page 9).

When dry batteries are installed, the battery charge function is not activated.

Battery life

Battery	Approx. hours* ¹
Sony alkaline batteries LR6(SG)	5 hours* ²

*¹ at 1 kHz, 1 mW + 1 mW output

*² Time may vary, depending on the temperature or conditions of use.

Notes on batteries

- Do not charge a dry battery.
- Do not carry a battery together with coins or metallic objects. Heat can be generated by the battery if its positive and negative terminals are accidentally shorted.
- When you are not going to use the unit for a long time, remove the batteries to avoid damage from battery leakage or corrosion.

Connecting the Headphone System

Connecting the transmitter to analog components

Connecting cable (supplied)

Use the supplied connecting cable (stereo mini-plug ↔ pin plug × 2) when connecting a stereo mini-jack (line out jack or headphone jack) to the LINE IN jacks.

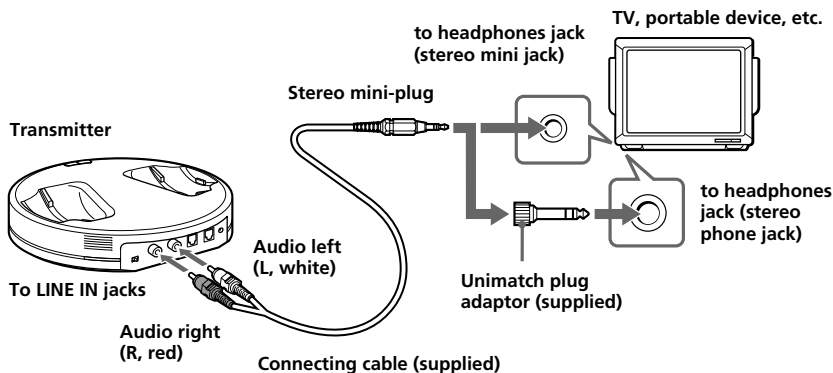

In this case, set the volume on the player at a medium level. Noise can occur if the volume on the player is set too low.

When connecting to a TV headphone jack, sound may not be heard from the TV speaker.

Connecting cables (sold separately)

Use the connecting cable (pin plug × 2 ↔ pin plug × 2) to connect the audio output jacks on a VCR, TV, etc., to the LINE IN (L/R) jacks on the transmitter.

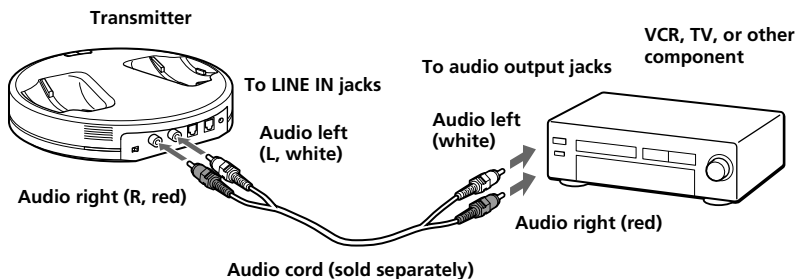

Setting the input level

If the volume is low using the analog input, set the ATT (attenuator) switch to “0 dB.”

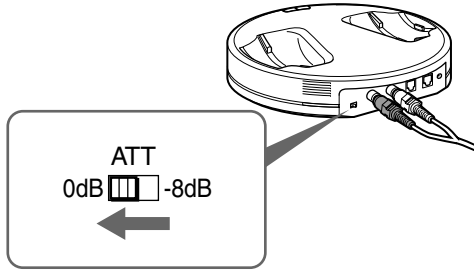

Setting	Connected components
0 dB	TV, portable components, and other components with a low output level
-8 dB	Other components (initial settings)

Notes

- Be sure to lower the volume before setting the ATT switch.
- If audio input to the LINE IN jacks is distorted (sometimes, noise can be heard at the same time), set the ATT switch to “-8 dB.”

Connecting the transmitter to digital components

Use the sold separately optical digital connecting cable to connect the optical digital output jack on a CD/DVD device, digital satellite/TV receiver, or other digital component to the DIGITAL IN jack (black) of the transmitter.

Optical digital output of a connected AV component should be set to PCM. Read their operating instructions of the connected device.

When connecting the transmitter to an AV amplifier, etc., connect the DIGITAL OUT jack (Red) and external optical digital input jack using the optical digital connecting cable (sold separately).

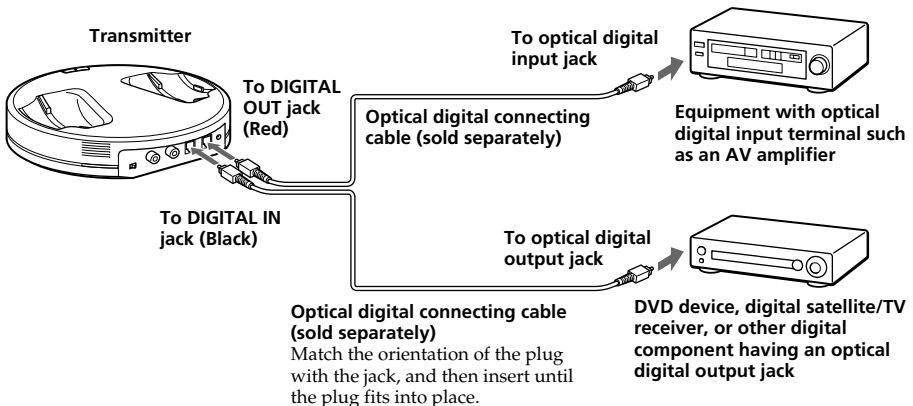

(Continued)

Notes

- Do not input signals other than PCM to the DIGITAL IN jack. Be sure to set optical digital output of a connected AV component to PCM. If multi-channel signals are input from a DVD device, sound may not be transmitted. Note that excessive noise may occur if CD signals recorded in MPEG-2AAC or DTS format are input to this unit.
- The optical digital connecting cable is an extremely high-precision device and is sensitive to jolts and external pressure. Therefore, be careful when inserting and removing the cable plug.
- The digital input for the transmitter does not support sampling frequencies of 96 kHz. Set the digital output setting of the DVD device to 48 kHz when using this system. Noise may be heard when a 96 kHz digital signal is input.

Connecting cables (sold separately)

Use the optical digital connecting cable POC-15AB (mini-plug ↔ rectangular plug) when connecting the optical digital output mini-jack on portable DVD players, portable CD players, or other digital components to the DIGITAL IN jack.

Notes on optical digital connecting cable

- Do not drop objects on the optical digital connecting cable or expose the cable to shock.
- Grasp the plug to connect or disconnect the cable.
- Be sure that the ends of the optical digital connecting cable are kept clean. Dust at the ends of the cable can degrade performance.
- When storing the system, attach the cap to the end of the plug and be careful not to fold or bend the optical digital connecting cable with a bend radius less than 25 mm (1 inch).

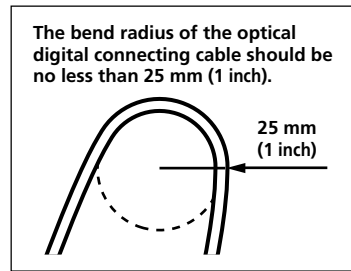

Listening to a Connected Component

Before starting, be sure to read “Connecting the Headphone System” (pages 14 to 16) and make the proper connections.

- 1 Turn on the component connected to the transmitter.**

DVD device, digital satellite/TV receiver, or other audio or video component

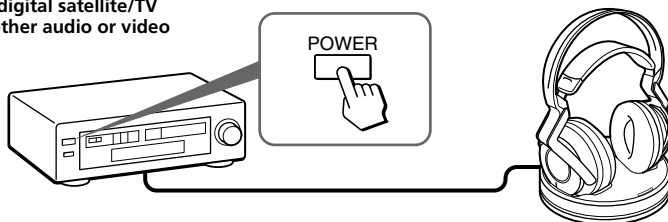

- 2 Remove the headphones from the transmitter.**

The transmitter turns on automatically and the RF indicator blinks for about 5 seconds. The transmitter automatically detects the optimum frequency for transmission according to your room conditions. The RF indicator lights up when emission from the transmitter starts.

Signal transmission system

This unit employs a proprietary transmission system using 2.4 GHz frequency. You can enjoy non-compressed sound with this wireless system.

- 3 Put on the headphones.**

The POWER indicator lights blue, and the headphones automatically turn on. Be sure to match the right and left side of the headphones with your ears and wear the headphones at the correct angle so that the Auto Power On/Off function works correctly. Sound is heard from the headphones about 3 seconds after you put on the headphones.

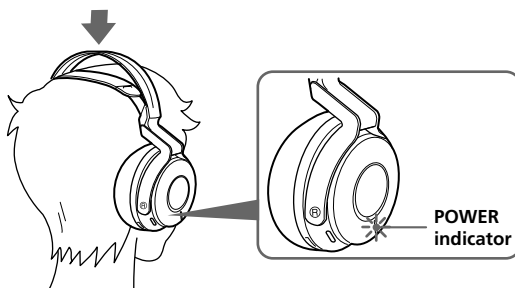

(Continued)

4 Slide the INPUT SELECT switch to select the component you want to listen to.

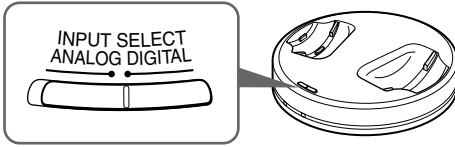

Position of switch	Selected sound source
DIGITAL	Sound of the component connected to DIGITAL IN jack.
ANALOG	Sound of the component connected to LINE IN jacks.

Note

To listen to dual audio (MAIN/SUB) sound sources, connect to the LINE IN jacks, and then select the sound source you want to listen to on the player, TV, or other component.

5 Start playback of the component selected in step 4.

6 Adjust the volume.

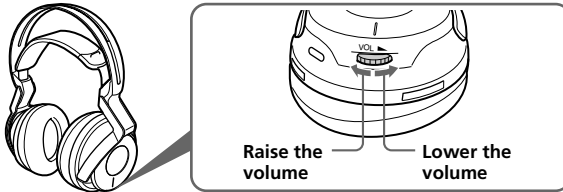

Notes

- When watching films, be careful not to raise the volume too high in quiet scenes. You may hurt your ears when a loud scene is played.
- You may hear some noise when you disconnect the AC power adaptor from the transmitter before removing the headphones.

The headphones automatically turn off when they are removed — Auto Power On/Off function

Do not pull up the self-adjusting band when not in use, as this will consume the battery power.

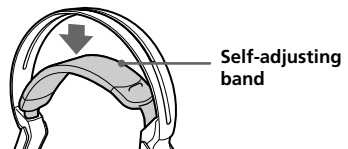

If a beep sound is heard from the headphones

A repeated beep sound is heard if reception conditions deteriorate when the headphones are outside the signal transmission area, or another wireless apparatus using 2.4 GHz frequency or microwave oven causes interference. If the beep sound does not stop after moving closer to the transmitter, let the transmitter detect the optimum frequency for transmission again following the procedure below.

1 Press TUNE/ID SET on the transmitter once.

The RF indicator blinks and the transmitter detects the optimum frequency automatically. After detection is completed, the RF indicator lights up and emission starts.

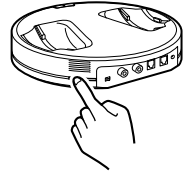

2 Press TUNE/ID SET on the headphones once.

The headphones detect the frequency of the transmitter automatically. The beep sound stops when the headphones start receiving signals.



RF signal transmission area

The approximate RF signal transmission area from the transmitter is up to 30 m. The transmitter detects the optimum frequency automatically when the headphones are removed from the transmitter. The sound may be interrupted if the headphones are out of RF signal transmission area or reception conditions deteriorate. In this case, move closer to the transmitter or press TUNE/ID SET on the transmitter and headphones to have them detect the optimum frequency again. See “If a beep sound is heard from the headphones” on how to detect the optimum frequency.

Notes

- Because this system transmits signals at 2.4 GHz, sound may be interrupted if interference occurs. This is due to radio frequency characteristics, and is not a malfunction.
- Any noise you hear through the headphones may vary depending on the transmitter position and room conditions. It is recommended that you place the transmitter in a location that produces the clearest sound.
- Sound may be interrupted if the transmitter is used with other wireless apparatus using 2.4 GHz frequency, or a microwave oven.

(Continued)

If an audio signal is not input for 5 minutes

RF signal transmission from the transmitter automatically stops when an audio signal is not input for 5 minutes. The RF signals are automatically transmitted when an audio signal is input again. RF signal transmission may stop when an extremely low sound is input for about 5 minutes. If this happens, raise the volume of the connected audio or video component and lower the volume of the headphones. If signal noise is output from a component connected to the LINE IN jacks, RF signal transmission may not stop.

Tip

If RF signal transmission from the transmitter stops when an audio signal is not input for 5 minutes, the RF signals are automatically transmitted when an audio signal is input again. The RF indicator blinks and the transmitter detects the optimum frequency for transmission. If the transmission frequency changes after the RF indicator lights up and no sound is heard, press TUNE/ID SET on the headphones once and tune to the new frequency.

Note

The headphones should be used within the RF signal transmission area (see "RF signal transmission area" (page 19)).

Using Additional Headphones

In this system, by using additional MDR-RF5000 wireless headphones (sold separately), more than one person can enjoy the surround sound experience wirelessly at the same time.

Charge additional headphones with the transmitter of this system.

* There is no limit to the number of headphones that can be used within the RF signal transmission area.

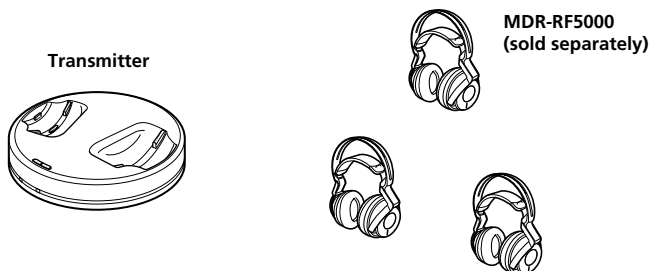

Notes

- The transmitter turns off automatically while charging. Remove these headphones from the transmitter when using other headphones.
- This unit is not compatible with other wireless headphones since this unit employs a proprietary 2.4 GHz wireless digital transmission system.

When using additional headphones

Each transmitter has its own ID number. When using additional MDR-RF5000 wireless headphones (sold separately), be sure to set the transmitter's ID to that of the headphones, otherwise the headphones will not work.

1 Remove the headphones from the transmitter.

The transmitter turns on automatically.

2 Put on the headphones.

The headphones automatically turn on.

Note

Charge the battery of additional headphones before setting their IDs, or use commercially available (size AA) alkaline batteries.

3 Press and hold TUNE/ID SET on the transmitter and that on the headphones at the same time for more than 3 seconds.

A repeated beep sound is heard from the headphones and ID setting starts. When the sound changes to a continuous beep sound, the ID number is set for the headphones.

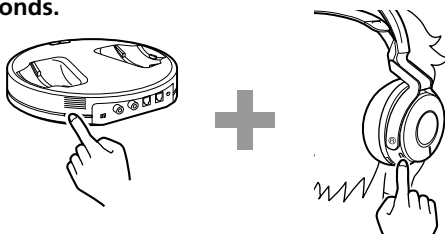

Replacing the Ear Pads

The ear pads are replaceable. If the ear pads become dirty or worn out, replace them as illustrated below. The ear pads are not commercially available. You can order replacements from the store where you purchased this system, or at your nearest Sony dealer.

- 1 Remove the old ear pad by pulling it off.**

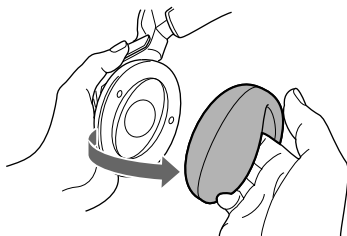

- 2 Place the new ear pad around the housing.**

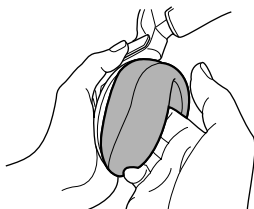

Troubleshooting

If you run into any problems using this headphone system, use the following checklist. Should any problem persist, consult your nearest Sony dealer.

Symptom	Cause and remedy
No sound	<ul style="list-style-type: none">➔ Check the connection between the transmitter or and the AV component.➔ Check that the signal is not being input to the digital out jack by mistake when digital input is selected.➔ Check that the connected AV component's optical digital output is set to "ON" when selecting digital input.➔ Make sure that optical digital output of a connected AV component is set to PCM. (Excessive noise may occur if signals other than PCM are input to this unit.)➔ Turn on the AV component connected to the transmitter, and start the playback.➔ Check that the INPUT SELECT switch on the transmitter is set to the component you want to listen to.➔ If you connect the transmitter to an AV component using the headphone jack, raise the volume level on the connected AV component.➔ Make sure you are wearing the headphones correctly.➔ Raise the headphone volume.➔ The headphones' POWER indicator goes off.<ul style="list-style-type: none">• Charge the rechargeable battery if it is weak, or replace alkaline batteries with new ones. If the POWER indicator is still off after charging the battery, take the headphones to a Sony dealer.➔ You are playing back a DVD disc recorded in DTS when the DVD device (including game machines) and the transmitter are analog-connected.<ul style="list-style-type: none">• Use the digital connection. (Analog sound may not be output from the DVD device.)➔ The transmitter's ID is not set for the additional headphones.➔ Additional headphones are being charged.<ul style="list-style-type: none">• Remove additional headphones from the transmitter.

(Continued)

Symptom	Cause and remedy
Distorted or intermittent sound (sometimes with noise)	<ul style="list-style-type: none"> ➔ Charge the rechargeable battery if it is weak, or replace alkaline batteries with new ones. If the POWER indicator is still off after charging the battery, take the headphones to a Sony dealer. ➔ Check if there is any wireless apparatus using 2.4 GHz frequency, or a microwave oven in the vicinity. ➔ Change the position of the transmitter. ➔ When analog input is selected, change the ATT switch on the transmitter to "-8 dB." ➔ If you connect the transmitter to an AV component using the headphone jack, lower the volume level on the connected AV component.
Low sound	<ul style="list-style-type: none"> ➔ When analog input is selected, change the ATT switch on the transmitter to "0 dB." ➔ If you connect the transmitter to an AV component using the headphone jack, raise the volume level on the connected AV component. ➔ Raise the headphone volume.
Loud background noise	<ul style="list-style-type: none"> ➔ Check if there is any wireless apparatus using 2.4 GHz frequency, or a microwave oven in the vicinity. ➔ If you connect the transmitter to an AV component using the headphone jacks, raise the volume level on the connected AV component. ➔ Charge the rechargeable battery if it is weak, or replace alkaline batteries with new ones. If the POWER indicator is still off after charging the battery, take the headphones to a Sony dealer.
The sound cuts off	<ul style="list-style-type: none"> ➔ The transmitter stops transmitting signals if 5 minutes passes and no signal has been input. <ul style="list-style-type: none"> • Set the ATT switch on the transmitter to "0 dB." • If you connect the transmitter to an AV component using the headphone jack, raise the volume level on the connected AV component.

Symptom	Cause and remedy
The battery cannot be charged	<ul style="list-style-type: none"> ➔ Check if the CHG indicator turns on. If not, put the headphones on the transmitter correctly so that the CHG indicator turns on. ➔ Dry batteries are installed. <ul style="list-style-type: none"> • Insert the supplied rechargeable nickel-metal hydride battery. ➔ Rechargeable batteries other than the supplied are installed. <ul style="list-style-type: none"> • Insert the supplied rechargeable nickel-metal hydride battery. ➔ The transmitter's contact pin and headphones' contact point are dusty. <ul style="list-style-type: none"> • Wipe them with a cotton bud, etc.
The CHG indicator blinks.	<ul style="list-style-type: none"> ➔ ⊕ and ⊖ of the rechargeable battery do not match those in the battery compartment correctly. <ul style="list-style-type: none"> • Insert the rechargeable battery with correct polarity. ➔ The rechargeable battery is damaged. <ul style="list-style-type: none"> • Replace it with a new one. The rechargeable battery, type BP-HP2000, is not commercially available. You can order the battery from the store where you purchased this system, or at your nearest Sony dealer.
RF signal transmission does not stop. (when the INPUT SELECT switch on the transmitter is set to "ANALOG")	<ul style="list-style-type: none"> ➔ Signal noise is output from the connected analog component. <ul style="list-style-type: none"> • Unplug the connected analog component, or set the INPUT SELECT switch on the transmitter to "DIGITAL," and make sure playback of the component connected to the DIGITAL IN jack is stopped.
No signal from optical digital output	<ul style="list-style-type: none"> ➔ No power supplied to the transmitter. <ul style="list-style-type: none"> • Connect the transmitter to a power source. ➔ No playback sound from the connected external digital unit at the optical input jack. <ul style="list-style-type: none"> • Check that the external unit is playing back.
Bilingual sound cannot be selected when using digital input. (Both MAIN and SUB can be heard at the same time.)	<ul style="list-style-type: none"> ➔ Connect the analog out to the LINE IN jacks, and select the sound on the connected component.

(Continued)

Symptom	Cause and remedy
A repeated beep sounds.	<ul style="list-style-type: none">➔ The headphones cannot receive the signal from the transmitter.<ul style="list-style-type: none">• Move within the RF signal transmission area.• Check the connection of the transmitter, AC power adaptor, and AC outlet.• Check if there is any wireless apparatus using 2.4 GHz frequency, or a microwave oven around the transmitter and headphones.• Change the position of the transmitter.➔ There is no audio signal input for about 5 minutes and RF signals are not transmitted.<ul style="list-style-type: none">• Input the audio signal to the transmitter and press TUNE/ID SET on the headphones once.➔ Additional headphones are being charged.<ul style="list-style-type: none">• Remove the additional headphones from the transmitter.

Precautions

On safety

- Do not drop, hit, or otherwise expose the transmitter or headphones to strong shock of any kind. This could damage the product.
- Do not disassemble or attempt to open any parts of the system.

On power sources and placement

- If you are not going to use the system for a long time, unplug the AC power adaptor from the AC outlet. When removing the plug, grip the AC power adaptor. Do not pull on the cord.
- Do not place the system in any of the following locations.
 - Location exposed to direct sunlight, near a heater, or other extremely high-temperature location
 - Dusty location
 - On an unsteady or inclined surface
 - Location exposed to large amounts of vibration
 - Bathroom or other high-humidity locations

On headphones

Act considerately

When the volume is too high, the sound leaks outside the headphones. Be careful not to raise the volume so high that it bothers people around you.

There is a tendency to raise the volume when using in noisy places. However, for reasons of safety, it is advised to keep the volume at a level whereby you can still hear sounds around you.

On cleaning

Use a soft cloth slightly moistened with mild detergent solution. Do not use solvents such as thinner, benzene or alcohol as these may damage the surface.

When the product breaks

- When the product breaks, or if a foreign object gets inside the unit, immediately turn off the power and consult your nearest Sony dealer.
- When taking the system to a Sony dealer, be sure to take both the headphones and transmitter.

Specifications

Wireless stereo transmitter (TMR-RF5000)

Modulation System	DSSS
Carrier wave frequency	2.412 ~ 2.462 GHz
Transmission distance	Approx. 30 m (100 ft) of longest
Frequency response	12 – 22,000 Hz (digital input, sampling frequency 48 kHz)
Distortion rate	1% or less (1 kHz)
Audio inputs	Optical digital input (rectangular-type) × 1 Analog input (pin jack left/right) × 1
Audio output	Optical digital output (rectangular-type) × 1
Power requirements	DC 9 V (from the supplied AC power adaptor)
Dimensions	Approx. 182 × 38 × 182 mm (7 1/4 × 1 1/2 × 7 1/4 in) (w/h/d)
Mass	Approx. 330 g (11.65 oz)

Wireless stereo headphones (MDR-RF5000)

Playback frequency range	12 – 22,000 Hz
Power requirements	Rechargeable nickel-metal hydride battery (supplied) or commercially available (size AA) alkaline batteries
Mass	Approx. 360 g (12.7 oz) (including the supplied rechargeable nickel-metal hydride battery)

Supplied accessories

- AC power adaptor (9 V) (1)
- Rechargeable nickel-metal hydride battery BP-HP2000 (2,100 mAh) (1)
- Connecting cable (stereo mini-plug ↔ pin plug × 2, 1.0 m) (1)
- Unimatch plug adaptor (stereo mini jack ↔ stereo phone plug) (1)
- Operating Instructions (this manual) (1)

Recommended accessories

- Optical digital connecting cable
POC-15AB (1.5 m) (mini-plug ↔ rectangular plug)

Design and specifications are subject to change without notice.

AVERTISSEMENT

Afin de réduire les risques d'incendie ou d'électrocution, n'exposez pas cet appareil à la pluie ou à l'humidité.

Pour éviter tout risque d'électrocution, n'ouvrez pas le coffret. Ne confiez les réparations qu'à un technicien qualifié.

Pour les utilisateurs au Canada

Son utilisation est autorisée seulement aux conditions suivantes : (1) il ne doit pas produire de brouillage et (2) l'utilisateur du dispositif doit être prêt à accepter tout brouillage radioélectrique reçu, même si ce brouillage est susceptible de compromettre le fonctionnement du dispositif.

Le transmetteur est conforme aux limites d'expositions aux radiations IC définies dans un environnement non contrôlé et au règlement RSS-102 relatif à l'exposition aux radiofréquences (RF) IC. Le transmetteur doit être installé et utilisé à une distance minimale de 20 cm entre l'appareil rayonnant et vous (sans compter les extrémités : mains, poignets, pieds et jambes).

Pour les utilisateurs aux Etats-Unis et au Canada

RECYCLAGE DES ACCUMULATEURS À HYDRURE MÉTALLIQUE DE NICKEL

Les accumulateurs à hydrure métallique de nickel sont recyclables. Vous pouvez contribuer à préserver l'environnement en rapportant les piles usées dans un point de collection et recyclage le plus proche.



Pour plus d'informations sur le recyclage des accumulateurs, téléphonez le numéro gratuit 1-800-822-8837 (Etats-Unis et Canada uniquement), ou visitez <http://www.rbrc.org/>

Avertissement : Ne pas utiliser des accumulateurs à hydrure métallique de nickel qui sont endommagées ou qui fuient.

Table des matières

Principales caractéristiques 4

**Inventaire des composants et
des accessoires 5**

**Position et fonctions des
pièces 6**
Face avant du transmetteur 6
Face arrière du transmetteur 7
Description des pièces du casque
d'écoute 8

**Chargement de la pile
rechargeable nickel-hydrure
métallique fournie 9**

Insertion de la pile rechargeable
nickel-hydrure métallique
fournie 9

Chargement 10

Vérification de l'autonomie
de la pile 12

Utilisation du casque avec des piles
alcalines (vendues séparément) ... 13

**Raccordement du système de
casque d'écoute 14**

Raccordement du transmetteur à
des appareils analogiques 14

Raccordement du transmetteur à
des appareils numériques 15

**Écoute du son provenant d'un
appareil raccordé 17**

**Utilisation de casques
supplémentaires 21**

Remplacement des oreillettes .. 22

Dépannage 23

Précautions d'utilisation 27

Spécifications 28

FR

Principales caractéristiques

Le modèle MDR-RF5000K est un système de casque d'écoute stéréo sans fil utilisant la transmission*¹ numérique sans fil à 2,4 GHz.

- Le modèle MDR-RF5000K est un système de casque d'écoute sans fil utilisant la transmission numérique sans fil à 2,4 GHz.
- La transmission sans fil signifie que vous pouvez utiliser ce casque n'importe où à l'intérieur d'un bâtiment, sans avoir à vous préoccuper de la présence d'obstacles sur votre chemin. (Portée : jusqu'à 30 m environ)*²
- La pile se recharge automatiquement en plaçant le casque d'écoute sur le transmetteur.
- Serre-tête auto-ajustable évitant à l'utilisateur d'avoir à régler la taille.
- Il est possible d'ajouter d'autres casques d'écoute individuels (MDR-RF5000, vendus séparément), afin de permettre à d'autres personnes d'écouter le même son.

*¹ La marque de commerce « SYNIC Intelligent Wireless » de Syncomm Technology Corp. désigne une technique de transmission numérique sans compression. Cette technique fait appel à une porteuse radio sur laquelle les signaux audio sont transmis avec un minimum de retard et en haute fidélité.

*² La distance de transmission varie selon les conditions d'utilisation.

Inventaire des composants et des accessoires

Avant d'installer le système, vérifiez que tous les composants sont présents.

Transmetteur TMR-RF5000 (1)

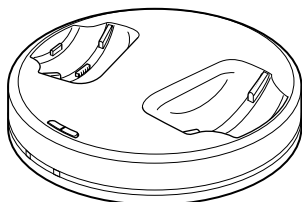

Casque stéréo sans fil MDR-RF5000 (1)



Adaptateur secteur (1)

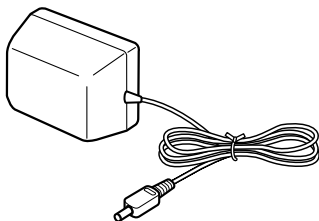

Pile rechargeable nickel-hydrure métallique BP-HP2000 (1)

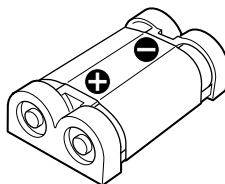

Cordon de raccordement
(mini-fiche stéréo ↔ connecteur à broche × 2), 1 m (1)

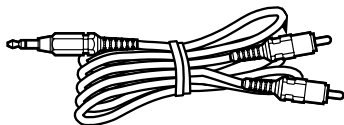

Adaptateur de prise universel (mini-prise stéréo ↔ fiche stéréo) (1)

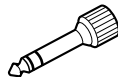

Position et fonctions des pièces

Face avant du transmetteur

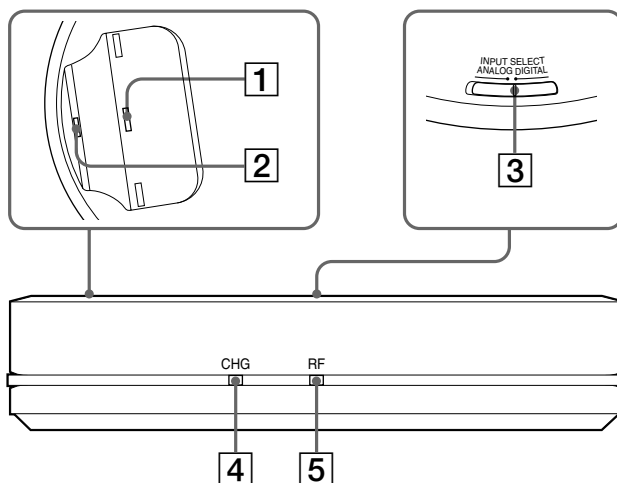

1 Broche de contact

2 Levier de chargement

3 Commutateur INPUT SELECT

Faites glisser ce commutateur pour sélectionner la source d'entrée (DIGITAL/ANALOG).

4 Témoin de chargement CHG

S'allume en rouge pendant le chargement.

5 Témoin RF

S'allume en bleu pendant l'émission de signaux de radiofréquence.

Face arrière du transmetteur

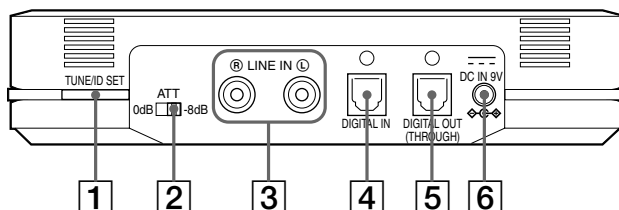

1 Touche TUNE/ID SET

(Reportez-vous aux pages 19 et 21 pour plus d'informations.)

Utilisez cette touche lorsque la réception se détériore ou lorsque vous utilisez un casque supplémentaire.

2 Commutateur ATT (atténuateur)

Réglez ce commutateur à « 0 dB » si le volume est trop faible pour une réception analogique. Normalement, ce commutateur doit être réglé à « -8 dB ».

3 Prises LINE IN

(Pour plus de détails, reportez-vous à la page 14)

Branchez les prises de sortie audio de l'appareil audio ou vidéo (vendu séparément), tel qu'un magnétoscope ou un téléviseur à ces prises.

4 Prise DIGITAL IN

(Pour plus de détails, reportez-vous à la page 15)

Raccordez un appareil DVD, un récepteur satellite numérique/téléviseur ou un autre composant numérique (vendu séparément) à cette prise.

5 Prise DIGITAL OUT

(Pour plus de détails, reportez-vous à la page 15)

L'intégrité du signal numérique des composants raccordés est maintenue après l'installation.

6 Prise DC IN 9V

Branchez l'adaptateur secteur fourni à cette prise. (N'utilisez pas d'autre adaptateur secteur que celui fourni.)

L'utilisation de produits dont la polarité de fiche ou d'autres caractéristiques diffèrent de celles de cet adaptateur peut entraîner des problèmes de fonctionnement).

Description des pièces du casque d'écoute

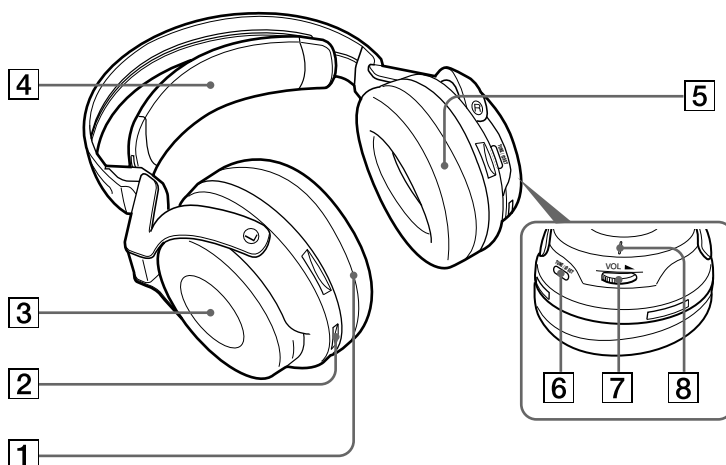

1 Oreillette (gauche)

2 Point de contact

3 Compartiment à piles

Ce compartiment est destiné uniquement à la pile rechargeable nickel-hydrure métallique (fournie) ou aux piles alcalines (taille AA) disponibles dans le commerce.

4 Serre-tête auto-ajustable

Le casque se met automatiquement sous tension lorsque vous le mettez.

5 Oreillette (droite)

6 Touche TUNE/ID SET

(Reportez-vous aux pages 19 et 21 pour plus de détails.)

Utilisez cette touche lorsque la réception se détériore ou lorsque vous utilisez un casque supplémentaire.

7 Commande VOL (volume)

Utilisez cette commande pour régler le volume.

8 Témoin d'alimentation POWER

Lorsque vous soulevez le serre-tête auto-ajustable, le témoin s'allume en bleu si la pile est suffisamment chargée.

Chargement de la pile rechargeable nickel-hydrure métallique fournie

La pile rechargeable nickel-hydrure métallique fournie est vide lorsque vous l'utilisez pour la première fois. Chargez-la avant de l'utiliser.

Pour recharger le casque, placez-le sur le transmetteur.

Insertion de la pile rechargeable nickel-hydrure métallique fournie

- 1** Ouvrez le couvercle du compartiment à piles de l'écouteur gauche.

Le couvercle du compartiment à piles s'ouvre.

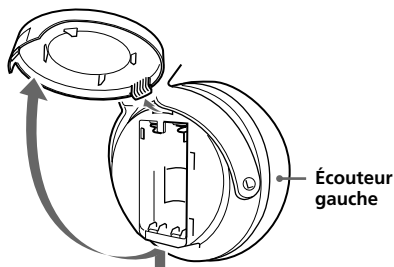

- 2** Insérez la pile nickel-hydrure métallique rechargeable fournie dans le compartiment à piles en faisant correspondre la borne \oplus de la pile avec le repère \oplus du compartiment.

N'essayez pas de recharger d'autres types de piles sur cet appareil.

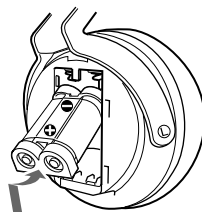

Remarque

Le compartiment à piles dispose d'un onglet situé sur le côté \ominus qui permet de maintenir la pile rechargeable en place. Commencez par insérer la borne \ominus lorsque vous installez la pile rechargeable.

- 3** Refermez le couvercle du compartiment à piles.

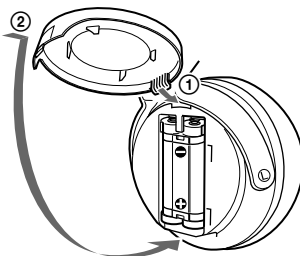

Chargement

- 1 Si votre adaptateur secteur est doté d'un interrupteur de marche/arrêt, réglez-le sur ON.

Le transmetteur est alimenté.

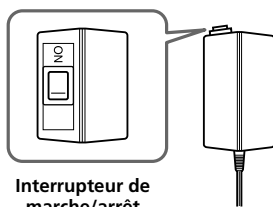

Interrupteur de marche/arrêt

- 2 Raccordez l'adaptateur CA fourni au transmetteur.

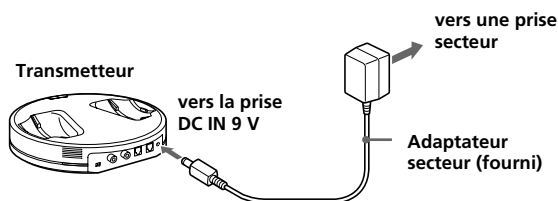

Remarques

- N'utilisez pas d'autre adaptateur secteur que celui qui vous a été fourni. L'utilisation d'adaptateurs secteur dont la polarité de fiche ou d'autres caractéristiques diffèrent de celles de cet adaptateur peut entraîner une panne de l'appareil.



Fiche à polarité unifiée

- N'utilisez que l'adaptateur secteur fourni. Même les adaptateurs secteur dont la tension et la polarité de fiche sont les mêmes que celles de cet adaptateur risquent d'endommager l'appareil à cause de leur capacité électrique ou d'autres facteurs.

3 Placez le casque sur le transmetteur de sorte que le point de contact touche la broche de contact du transmetteur tout en vous assurant que le témoin CHG s'allume.

La pile est chargée entièrement en 3 heures environ (le témoin CHG s'éteint lorsque le chargement est terminé).

Lorsque vous placez le casque sur le transmetteur, veillez à le tenir des deux mains avec les boîtiers des écouteurs droit et gauche à l'horizontale et placez le casque verticalement sur le transmetteur. Le levier de mise en charge s'enfonce alors et la broche de contact ressort. Lorsque la broche de contact du transmetteur rencontre le point de contact du casque, le témoin CHG s'allume.

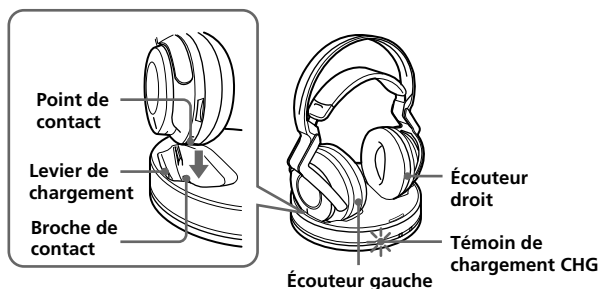

Si le témoin CHG ne s'allume pas

- Veillez à refermer le couvercle du compartiment à piles. La fonction de chargement de la pile n'est pas active lorsque le couvercle n'est pas fermé correctement.
- Vérifiez que les écouteurs droit et gauche sont placés correctement sur le transmetteur.
- Le témoin ne s'allume pas si le point de contact du casque ne touche pas la broche de contact du transmetteur. En pareil cas, retirez le casque et placez-le de nouveau sur le transmetteur afin que le témoin s'allume.
- Assurez-vous que la pile rechargeable nickel-hydrure métallique fournie est installée dans le compartiment à piles. Il est impossible de recharger des piles sèches.
- Si la pile rechargeable est endommagée ou si les bornes \oplus et \ominus de la pile ne correspondent pas correctement à celles du compartiment à piles, le témoin CHG clignote.

(Suite à la page suivante)

Chargement de la pile du casque après utilisation

Après utilisation, placez le casque sur le transmetteur. Le témoin CHG s'allume et le témoin RF s'éteint, puis le chargement commence.

Étant donné que la minuterie intégrée détecte la fin de la mise en charge (environ 3 heures), vous n'avez pas besoin de retirer le casque du transmetteur une fois le chargement terminé.

Remarques

- Le transmetteur se met automatiquement hors tension pendant la charge de la pile.
- Pour votre sécurité, ce système est conçu pour charger uniquement les piles rechargeables fournies de type BP-HP2000. Notez que les autres types de piles rechargeables ne peuvent pas être chargées avec ce système.
- Si des piles sèches sont installées, elles ne peuvent pas être rechargées.
- N'essayez pas d'utiliser la pile rechargeable BP-HP2000 fournie avec d'autres appareils. Elle est conçue pour être utilisée exclusivement avec ce système.
- Effectuez le chargement à une température ambiante comprise entre 0 °C et 40 °C (entre 32 °F et 104 °F). Sinon, la pile risque de ne pas être entièrement chargée.
- Ne touchez pas la broche de contact du transmetteur. Le chargement risque d'être impossible si une broche de contact est sale.
- La charge risque d'être incomplète si la broche de contact du transmetteur et le point de contact du casque sont poussiéreux. Essayez-les avec un coton-tige, etc.

Charge et durée d'utilisation

Durée approximative de charge	Durée d'utilisation approximative*1
3 heures*2	7 heures*3

*1 à 1 kHz, sortie de 1 mW + 1 mW

*2 Nombre d'heures requises pour charger entièrement une pile vide

*3 La durée mentionnée peut varier selon la température ou les conditions d'utilisation.

Vérification de l'autonomie de la pile

Soulevez la bande auto-ajustable et vérifiez le témoin d'alimentation POWER situé sur le boîtier de l'écouteur droit. La pile est encore en état de marche lorsque le témoin s'allume en bleu.

Chargez la pile rechargeable ou installez des piles alcalines neuves si le témoin d'alimentation POWER ne s'allume pas.

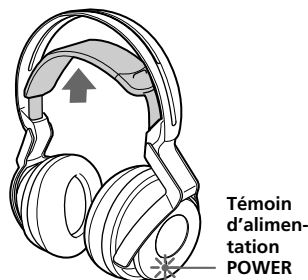

Remarque

La pile rechargeable nickel-hydrure métallique doit être remplacée lorsque sa durée d'utilisation est inférieure à la moitié du temps prévu, même après une charge complète. La pile rechargeable de type BP-HP2000 n'est pas disponible dans le commerce. Vous pouvez commander la pile dans le magasin où vous avez acheté cet appareil ou chez votre détaillant agréé Sony le plus proche.

Utilisation du casque avec des piles alcalines (vendues séparément)

Des piles alcalines (taille AA) disponibles dans le commerce peuvent également être utilisées pour alimenter le casque. Installez les piles comme indiqué dans la section « Insertion de la pile rechargeable nickel-hydrure métallique fournie » (page 9). Lorsque des piles sèches sont installées, la fonction de recharge des piles n'est pas activée.

Durée de vie de la pile

Pile	Durée approximative* ¹
Piles alcalines Sony LR6(SG)	5 heures* ²

*¹ à 1 kHz, sortie de 1 mW + 1 mW

*² La durée mentionnée ci-dessus peut varier selon la température ou les conditions d'utilisation.

Remarques concernant les piles

- Ne rechargez pas une pile sèche.
- Ne mettez pas la pile en contact avec des pièces de monnaie ou des objets métalliques. Celle-ci peut en effet produire de la chaleur si les bornes positives et négatives entrent accidentellement en contact avec les objets métalliques.
- Si vous n'utilisez pas l'appareil pendant un certain temps, retirez la pile pour éviter tout endommagement dû à une fuite ou à la corrosion.

Raccordement du système de casque d'écoute

Raccordement du transmetteur à des appareils analogiques

Câble de raccordement (fourni)

Utilisez le câble de connexion fourni (mini-fiche stéréo ↔ connecteur à broche × 2) pour le raccordement d'une mini-prise stéréo (prise de sortie de ligne ou prise casque) aux prises LINE IN.

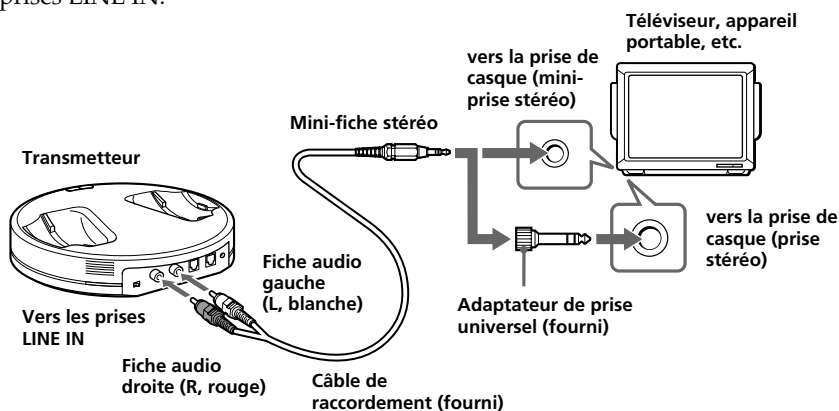

Réglez dans ce cas le volume du lecteur à un niveau moyen. Des parasites peuvent être audibles si le volume du lecteur est réglé trop bas.

Si vous branchez le casque à la prise casque d'un téléviseur, il se peut que vous ne puissiez plus entendre le son sur le haut-parleur du téléviseur.

Câbles de raccordement (vendus séparément)

Utilisez le câble de connexion (connecteur à broches × 2 ↔ connecteur à broches × 2) pour raccorder les prises de sortie audio d'un magnétoscope, d'un téléviseur, etc., aux prises LINE IN (L/R – gauche/droite) du transmetteur.

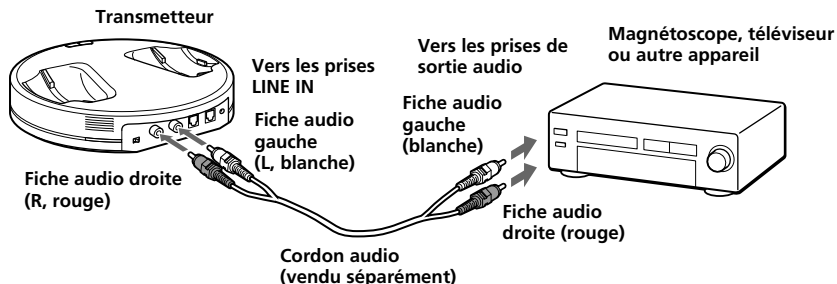

Réglage du volume d'entrée

Si le volume est bas lorsque vous utilisez une connexion analogique, réglez le commutateur ATT (atténuateur) à « 0 dB ».

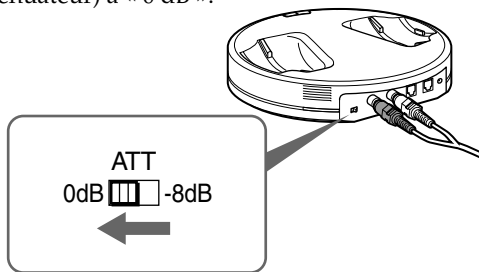

Réglage

Appareils raccordés

0 dB	Téléviseur, appareils portables et autres appareils à faible niveau de sortie
-8 dB	Autres appareils (réglages initiaux)

Remarques

- Baissez le volume avant de régler le commutateur ATT.
- Si le son reçu par les prises LINE IN est déformé (il peut arriver que des parasites soient audibles en plus du son émis), réglez le commutateur ATT à « -8 dB ».

Raccordement du transmetteur à des appareils numériques

Utilisez le câble de raccordement numérique optique vendu séparément pour raccorder la prise de sortie numérique optique sur un appareil CD/DVD, un récepteur satellite numérique/téléviseur ou un autre appareil numérique à la prise DIGITAL IN (noire) du transmetteur. La sortie numérique optique d'un appareil audio/vidéo raccordé doit être réglée à PCM. Lisez le mode d'emploi de l'appareil raccordé.

Lorsque vous raccordez le transmetteur à un amplificateur audio/vidéo, etc., raccordez la prise DIGITAL OUT (rouge) et une prise d'entrée numérique optique externe à l'aide du câble de raccordement numérique optique (vendu séparément).

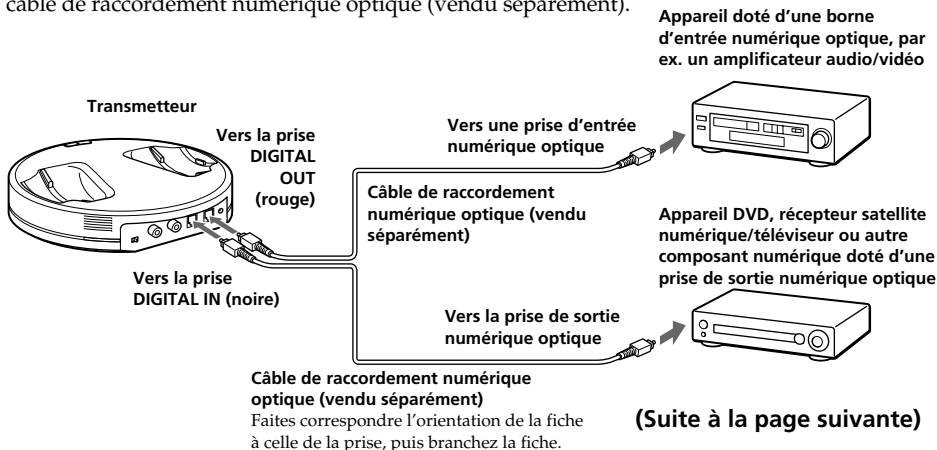

(Suite à la page suivante)

Remarques

- Émettez exclusivement des signaux PCM vers la prise DIGITAL IN. N'oubliez pas de régler à PCM la sortie numérique optique d'un appareil audio/vidéo raccordé. Si vous raccordez des signaux multicanaux provenant d'un lecteur de DVD, il se peut que le son ne soit pas transmis. Notez qu'il peut se produire des parasites excessifs si vous appliquez sur l'unité des signaux CD enregistrés au format MPEG-2AAC ou DTS.
- Le câble de connexion optique numérique est un équipement de très haute précision ; il est sensible aux secousses et aux pressions extérieures. Manipulez-le avec soin lorsque vous branchez ou retirez le connecteur de ce câble.
- L'entrée numérique du processeur ne lit pas les fréquences d'échantillonnage de 96 kHz. Réglez la sortie numérique de l'appareil DVD à 48 kHz lorsque vous utilisez ce système. Des parasites peuvent être audibles lors de la réception d'un signal numérique de 96 kHz.

Câbles de raccordement (vendus séparément)

Utilisez le câble de raccordement numérique optique POC-15AB (mini-fiche ↔ fiche rectangulaire) pour raccorder la mini-prise de sortie numérique optique des lecteurs de DVD ou de CD portables ou d'autres appareils numériques à la prise DIGITAL IN.

Remarques sur le câble de raccordement numérique optique

- Ne faites pas tomber d'objets sur le câble de raccordement numérique optique et ne le soumettez pas à des chocs.
- Lorsque vous branchez ou débranchez le câble, tenez-le par la fiche.
- Assurez-vous que les extrémités du câble de raccordement numérique optique restent propres. Si de la poussière s'accumule sur les extrémités du câble, son efficacité risque de diminuer.
- Lorsque vous rangez le système, placez le protège-fiche sur la fiche et ne pliez pas le câble de raccordement numérique optique avec un rayon inférieur à 25 mm (1 pouce).

Le rayon de pliure du câble de raccordement numérique optique ne doit pas être inférieur à 25 mm (1 pouce).

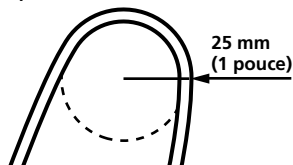

Écoute du son provenant d'un appareil raccordé

Avant de commencer à utiliser l'appareil, lisez la section « Raccordement du système de casque d'écoute » (pages 14 à 16) et effectuez les raccordements appropriés.

1 Mettez sous tension l'appareil raccordé au transmetteur.

Appareil DVD, récepteur satellite numérique/téléviseur ou autre appareil audio et vidéo

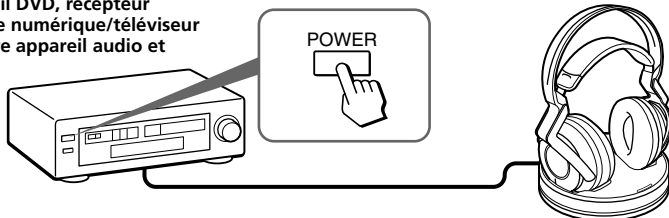

2 Retirez le casque du transmetteur.

Le transmetteur s'allume automatiquement et le témoin RF clignote pendant environ 5 secondes. Le transmetteur détecte automatiquement la fréquence optimale pour la transmission en fonction des conditions ambiantes. Le témoin RF s'allume lorsque l'émission du transmetteur commence.

Système du signal de transmission

Cet appareil utilise un système de transmission propriétaire utilisant la fréquence 2,4 GHz.

Vous pouvez profiter des sons non compressés avec ce système sans fil.

3 Mettez le casque.

Le témoin d'alimentation POWER s'allume en bleu et le casque s'allume automatiquement.

Veillez à placer l'écouteur droit sur votre oreille droite et l'écouteur gauche sur votre oreille gauche selon un angle correct pour que la fonction de mise sous tension et hors tension automatique fonctionne. Le son est audible dans le casque environ 3 secondes après la mise en place du casque.

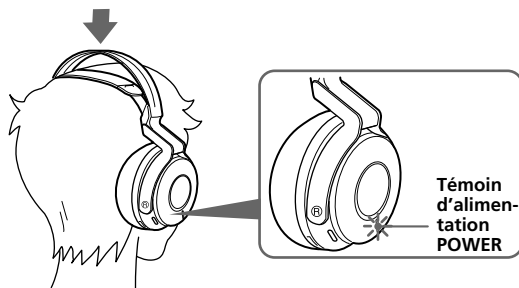

(Suite à la page suivante)

- 4** Faites glisser le commutateur INPUT SELECT pour sélectionner l'appareil que vous souhaitez écouter.

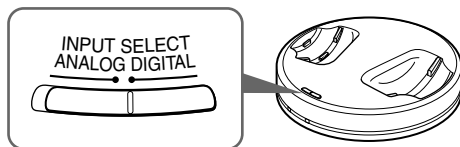

Position du commutateur	Source sonore sélectionnée
DIGITAL	Son de l'appareil raccordé à la prise DIGITAL IN
ANALOG	Son de l'appareil raccordé à la prise LINE IN

Remarque

Pour écouter des sources sonores doubles (MAIN/SUB), raccordez l'appareil aux prises LINE IN, puis sélectionnez la source sonore que vous souhaitez écouter sur le lecteur, le téléviseur ou tout autre appareil.

- 5** Lancez la lecture sur l'appareil sélectionné à l'étape 4.

- 6** Réglez le volume.

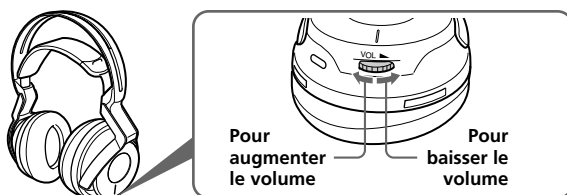

Remarques

- Lorsque vous regardez des films, veillez à ne pas trop augmenter le volume pendant les scènes calmes. Lors de la scène bruyante suivante, le son pourrait endommager votre ouïe.
- Il est possible que des parasites soient audibles si vous déconnectez l'adaptateur CA du transmetteur avant de retirer le casque.

Le casque s'éteint automatiquement lorsque vous le retirez — Fonction automatique de mise sous tension/hors tension

Ne tirez pas sur le serre-tête auto-ajustable lorsque vous n'utilisez pas le casque, ceci consomme l'énergie de la pile.

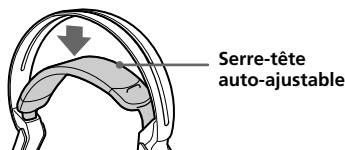

Si un bip est émis par le casque

Un bip répété est émis si les conditions de réception se détériorent lorsque le casque se trouve en dehors de la zone de transmission du signal ou lorsqu'un autre appareil utilisant la fréquence 2,4 GHz ou un four à micro-ondes génère des interférences. Si le bip sonore ne s'interrompt pas alors que vous vous rapprochez du transmetteur, laissez le transmetteur détecter à nouveau la fréquence optimale pour la transmission, en suivant la procédure ci-dessous.

1 Appuyez une fois sur TUNE/ID SET sur le transmetteur.

Le témoin RF clignote et le transmetteur détecte la fréquence optimale automatiquement. Une fois la détection terminée, le témoin RF s'allume et l'émission commence.

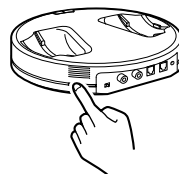

2 Appuyez une fois sur TUNE/ID SET sur le casque.

Le casque détecte automatiquement la fréquence du transmetteur. Le bip sonore s'interrompt lorsque le casque commence à recevoir des signaux.



Zone de transmission du signal de radiofréquence

La zone de portée de la transmission radio du signal à partir du transmetteur est de 30 m maximum.

Lorsque le casque est retiré du transmetteur, ce dernier détecte automatiquement la fréquence optimale. Il est possible que le son soit coupé si le casque se trouve en dehors de la zone de transmission du signal de radiofréquence ou si les conditions de réception se détériorent. En pareil cas, rapprochez-vous du transmetteur ou appuyez sur TUNE/ID SET sur le transmetteur et sur le casque pour qu'il détecte à nouveau la fréquence optimale. Reportez-vous à la section « Si un bip est émis par le casque » pour savoir comment détecter la fréquence optimale.

Remarques

- Étant donné que ce système émet des signaux à 2,4 GHz, le son risque d'être interrompu si des interférences se produisent. Ceci est dû aux caractéristiques des signaux de radiofréquence et ne constitue aucunement un défaut de fonctionnement.
- Le son entendu dans le casque peut varier selon la position du transmetteur et les conditions ambiantes. Il est conseillé de placer le transmetteur dans un endroit reproduisant le son le plus clair.
- Le son peut être interrompu si le transmetteur est utilisé en présence d'un four à micro-ondes ou de tout autre appareil sans fil utilisant la fréquence 2,4 GHz.

Si aucun signal audio n'est reçu pendant 5 minutes

L'émission des signaux radio à partir du transmetteur cesse automatiquement si aucun signal audio n'est reçu pendant 5 minutes. Les signaux de radiofréquence sont émis automatiquement lorsque la réception d'un signal audio reprend. L'émission de signaux de radiofréquence peut s'arrêter lorsqu'un son extrêmement faible est émis pendant environ 5 minutes. Dans ce cas, augmentez le volume de l'appareil audio/vidéo raccordé et baissez le volume du casque. Si un appareil raccordé aux prises LINE IN émet des parasites, l'émission du signal de radiofréquence peut ne pas s'arrêter.

Conseil

Si l'émission de signaux radio à partir du transmetteur est interrompue alors qu'aucun signal audio n'est émis pendant 5 minutes, les signaux radio sont émis automatiquement lorsque la réception d'un signal audio reprend.

Le témoin RF clignote et le transmetteur détecte la fréquence optimale pour la transmission. Si la fréquence de transmission change après que le témoin RF s'allume et si aucun son n'est audible, appuyez une fois sur TUNE/ID SET sur le casque et effectuez le réglage à la nouvelle fréquence.

Remarque

Utilisez le casque à l'intérieur de la zone de transmission des signaux de radiofréquence (voir la section « Zone de transmission du signal de radiofréquence » (page 19)).

Utilisation de casques supplémentaires

Grâce à ce système, plusieurs personnes peuvent profiter du son ambiophonique sans fil en même temps en utilisant des casques MDR-RF5000 sans fil supplémentaires (vendus séparément).

Rechargez les casques supplémentaires avec le transmetteur de ce système.

* Le nombre de casques pouvant être utilisés dans la zone de transmission des signaux de radiofréquence est illimité.

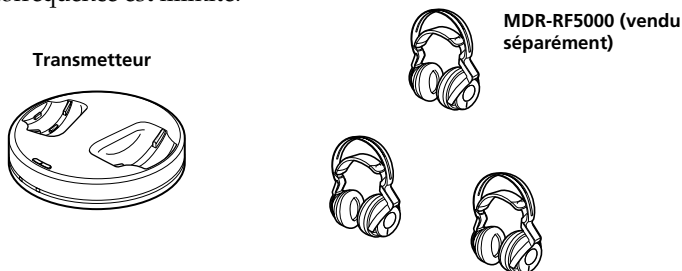

Remarques

- Le transmetteur se met automatiquement hors tension en cours de chargement. Retirez le casque du transmetteur lorsque vous utilisez d'autres casques.
- Cet appareil n'est pas compatible avec d'autres casques, car l'unité utilise un système de transmission numérique propriétaire sans fil de 2,4 GHz.

Si vous utilisez des casques supplémentaires

Chaque transmetteur possède son propre numéro d'identification. Si vous utilisez des casques supplémentaires MDR-RF5000 sans fil (vendus séparément), veillez à régler le numéro d'identification du transmetteur à celui du casque, faute de quoi le casque ne fonctionnera pas.

1 Retirez le casque du transmetteur.

Le transmetteur se met automatiquement sous tension.

2 Mettez le casque.

Le casque se met automatique sous tension.

Remarque

Chargez la pile des casques supplémentaires avant de définir leur numéro d'identification ou utilisez des piles alcalines (taille AA) disponibles dans le commerce.

3 Appuyez sur la touche TUNE/ID SET et maintenez-la enfoncée sur le transmetteur et sur le casque simultanément pendant plus de 3 secondes.

Un bip sonore est émis plusieurs fois par le casque et le réglage du numéro d'identification commence. Lorsque le son se transforme en un bip continu, le numéro d'identification est défini pour le casque.

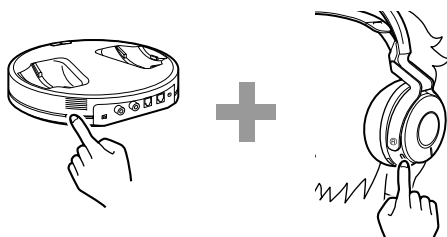

Remplacement des oreillettes

Les oreillettes peuvent être remplacées. Si les oreillettes deviennent sales ou si elles sont usées, remplacez-les tel qu'indiqué dans l'illustration ci-dessous. Les oreillettes ne sont pas disponibles dans le commerce. Commandez ces oreillettes dans le magasin où vous avez acheté cet appareil ou chez votre détaillant agréé Sony le plus proche.

1 Retirez la vieille oreillette en tirant dessus.

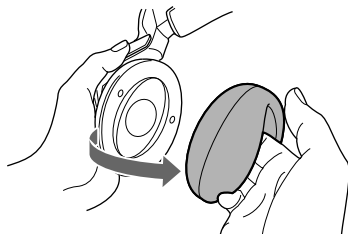

2 Placez la nouvelle oreillette autour du boîtier de l'écouteur.

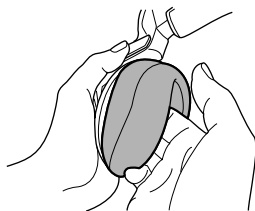

Dépannage

Si vous rencontrez un problème pendant l'utilisation de ce système de casque d'écoute, vérifiez la liste ci-dessous. Si le problème persiste, consultez votre revendeur Sony.

Symptôme	Cause et solution
Aucun son	<ul style="list-style-type: none">➔ Vérifiez le branchement entre le transmetteur et l'appareil audio/vidéo.➔ Vérifiez que le signal n'est pas transmis vers la prise de sortie numérique par erreur lorsqu'une entrée numérique est sélectionnée.➔ Vérifiez que la sortie numérique optique de l'appareil audio/vidéo raccordé est réglée à « ON » lors de la sélection d'une entrée numérique.➔ N'oubliez pas de régler à PCM la sortie numérique optique d'un appareil audio/vidéo raccordé. Des parasites excessifs peuvent être audibles si vous appliquez sur l'unité des signaux autres que des signaux PCM.➔ Mettez sous tension l'appareil audio/vidéo raccordé au transmetteur et démarrez la lecture.➔ Vérifiez que le commutateur INPUT SELECT du transmetteur est réglé sur l'appareil que vous souhaitez écouter.➔ Si vous raccordez le transmetteur à un appareil audio/vidéo à l'aide de la prise du casque, augmentez le volume de l'appareil audio/vidéo raccordé.➔ Assurez-vous que vous portez le casque correctement.➔ Augmentez le volume du casque.➔ Le témoin d'alimentation POWER du casque s'éteint.<ul style="list-style-type: none">• Chargez la pile rechargeable si elle est faible ou remplacez les piles alcalines par des piles neuves. Si le témoin d'alimentation POWER reste éteint après avoir chargé la pile, apportez votre casque chez un détaillant Sony.➔ Vous lisez un disque DVD enregistré au format DTS alors que l'appareil DVD (y compris les consoles de jeux) et le processeur utilisent une connexion analogique.<ul style="list-style-type: none">• Utilisez une connexion numérique. (Il est possible que l'appareil DVD n'émette pas les sons analogiques).➔ Le numéro d'identification du transmetteur n'est pas réglé pour les casques supplémentaires.➔ Un casque supplémentaire est en cours de charge.<ul style="list-style-type: none">• Retirez le casque supplémentaire du transmetteur.

(Suite à la page suivante)

Symptôme	Cause et solution
Son déformé ou intermittent (parfois accompagné de parasites)	<ul style="list-style-type: none"> ➔ Chargez la pile rechargeable si elle est faible ou remplacez les piles alcalines par des piles neuves. Si le témoin d'alimentation POWER reste éteint après avoir chargé la pile, apportez votre casque chez un détaillant Sony. ➔ Vérifiez si un appareil sans fil utilisant la fréquence 2,4 GHz ou un four à micro-ondes se trouve à proximité. ➔ Changez la position du transmetteur. ➔ Lorsqu'une entrée analogique est sélectionnée, réglez le commutateur ATT du transmetteur à « -8 dB ». ➔ Si vous raccordez le transmetteur à un appareil audio/vidéo à l'aide de la prise du casque, baissez le volume de l'appareil audio/vidéo raccordé.
Son faible	<ul style="list-style-type: none"> ➔ Lorsqu'une entrée analogique est sélectionnée, réglez le commutateur ATT du transmetteur à « 0 dB ». ➔ Si vous raccordez le transmetteur à un appareil audio/vidéo à l'aide de la prise du casque, augmentez le volume de l'appareil audio/vidéo raccordé. ➔ Augmentez le volume du casque.
Bruit de fond important	<ul style="list-style-type: none"> ➔ Vérifiez si un appareil sans fil utilisant la fréquence 2,4 GHz ou un four à micro-ondes se trouve à proximité. ➔ Si vous raccordez le transmetteur à un appareil audio/vidéo à l'aide des prises de casque, augmentez le volume de l'appareil audio/vidéo raccordé. ➔ Chargez la pile rechargeable si elle est faible ou remplacez les piles alcalines par des piles neuves. Si le témoin d'alimentation POWER reste éteint après avoir chargé la pile, apportez votre casque chez un détaillant Sony.
Le son est coupé	<ul style="list-style-type: none"> ➔ Le transmetteur cesse d'émettre s'il ne reçoit aucun signal audio pendant plus de 5 minutes. <ul style="list-style-type: none"> • Réglez le commutateur ATT du transmetteur à « 0 dB ». • Si vous raccordez le transmetteur à un appareil audio/vidéo à l'aide de la prise du casque, augmentez le volume de l'appareil audio/vidéo raccordé.

Symptôme	Cause et solution
Impossible de charger la pile rechargeable	<ul style="list-style-type: none"> ➔ Vérifiez si le témoin CHG s'allume. Dans le cas contraire, placez correctement le casque sur le transmetteur de sorte que le témoin CHG s'allume. ➔ Des piles sèches sont installées. <ul style="list-style-type: none"> • Insérez la pile rechargeable nickel-hydrure métallique fournie. ➔ Des piles rechargeables autres que celle fournie sont installées. <ul style="list-style-type: none"> • Insérez la pile rechargeable nickel-hydrure métallique fournie. ➔ La broche de contact du casque et le point de contact du transmetteur sont poussiéreux. <ul style="list-style-type: none"> • Essayez-les avec un coton-tige, etc.
Le témoin CHG clignote.	<ul style="list-style-type: none"> ➔ Les bornes ⊕ et ⊖ de la pile rechargeable ne correspondent pas correctement à celles du compartiment à piles. <ul style="list-style-type: none"> • Insérez la pile rechargeable en respectant la polarité. ➔ La pile rechargeable est endommagée. <ul style="list-style-type: none"> • Remplacez-la par une pile neuve. La pile rechargeable de type BP-HP2000 n'est pas disponible dans le commerce. Vous pouvez commander la pile dans le magasin où vous avez acheté cet appareil ou chez votre détaillant agréé Sony le plus proche.
La transmission du signal de radiofréquence ne s'interrompt pas (lorsque le commutateur INPUT SELECT du transmetteur est réglé à « ANALOG »).	<ul style="list-style-type: none"> ➔ Des parasites sont émis par l'appareil analogique raccordé. <ul style="list-style-type: none"> • Débranchez l'appareil analogique raccordé ou réglez le commutateur INPUT SELECT du transmetteur à « DIGITAL » et assurez-vous que la lecture de l'appareil raccordé à la prise DIGITAL IN est arrêtée.
Aucun signal ne provient de la sortie optique numérique	<ul style="list-style-type: none"> ➔ Le transmetteur n'est pas alimenté. <ul style="list-style-type: none"> • Raccordez le transmetteur à une source d'alimentation. ➔ Aucun son n'est émis pendant la lecture par l'appareil numérique externe raccordé à la prise d'entrée optique. <ul style="list-style-type: none"> • Vérifiez que l'appareil externe est en cours de lecture.
Il est impossible de sélectionner un son bilingue lors de l'utilisation d'une entrée numérique. (Les sources sonores MAIN et SUB peuvent être écoutées en même temps.)	<ul style="list-style-type: none"> ➔ Raccordez la sortie analogique à la prise LINE IN et sélectionnez le son sur l'appareil raccordé.

(Suite à la page suivante)

Symptôme	Cause et solution
Un bip sonore répété est audible.	<ul style="list-style-type: none"> ➔ Le casque ne reçoit pas le signal du transmetteur. <ul style="list-style-type: none"> • Déplacez-vous à l'intérieur de la zone de transmission du signal de radiofréquence. • Vérifiez le raccordement du transmetteur, de l'adaptateur CA et de la prise de courant. • Vérifiez si un four à micro-ondes ou un appareil sans fil utilisant la fréquence 2,4 GHz se trouve à proximité du transmetteur et du casque. • Changez la position du transmetteur. ➔ Aucun signal audio n'est reçu pendant environ 5 minutes et les signaux de radiofréquence ne sont pas transmis. <ul style="list-style-type: none"> • Captez le signal audio avec le transmetteur et appuyez une fois sur TUNE/ID SET sur le casque. ➔ Les casques supplémentaires sont en cours de charge. <ul style="list-style-type: none"> • Retirez le casque supplémentaire du transmetteur.

Précautions d'utilisation

Sécurité

- N'échappez pas, ne cognez pas ou ne soumettez pas le casque à des chocs violents. Ceci pourrait endommager le produit.
- Ne démontez pas le système et n'essayez pas d'en ouvrir quelque partie que ce soit.

Sources d'alimentation et rangement

- Si vous prévoyez de ne pas utiliser le système pendant une période prolongée, veillez à débrancher l'adaptateur secteur de la prise murale. Lorsque vous le débranchez, tenez l'adaptateur secteur par la fiche. Ne tirez pas sur le cordon.
- N'entreposez pas le système dans un emplacement :
 - exposé à la lumière directe du soleil, à proximité d'un chauffage ou dans tout autre endroit dont la température est très élevée ;
 - poussiéreux ;
 - instable ou sur une surface inclinée ;
 - sujet à d'importantes vibrations ;
 - très humide, par exemple une salle de bain.

Casque

Respectez votre entourage

Lorsque le volume est trop élevé, le son est audible même pour ceux qui ne portent pas le casque. Ne montez pas trop le volume afin de ne pas déranger les gens qui se trouvent autour de vous.

Dans des endroits bruyants, la première réaction est généralement d'augmenter le volume. Cependant, par souci de sécurité, il est conseillé de le maintenir à un niveau vous permettant d'entendre les sons alentours.

Nettoyage

Utilisez un chiffon doux légèrement imbibé d'une solution détergente douce. N'utilisez pas de solvants tels que des diluants, de l'essence ou de l'alcool qui pourraient endommager la surface de l'appareil.

L'appareil est défectueux

- Si l'appareil se brise ou qu'un corps étranger pénètre à l'intérieur, mettez immédiatement l'appareil hors tension et consultez votre détaillant Sony.
- Si vous apportez votre système chez un détaillant Sony, n'oubliez pas d'emporter le casque avec le transmetteur.

Spécifications

Transmetteur stéréo sans fil (TMR-RF5000)

Système de modulation	DSSS
Fréquence de l'onde porteuse	2,412 – 2,462 GHz
Portée de transmission	Environ 30 m (100 pi) maximum
Réponse en fréquence	12 – 22 000 Hz (entrée numérique, fréquence d'échantillonnage de 48 kHz)
Taux de distorsion	1 % ou moins (1 kHz)
Entrées audio	Entrée numérique optique (type rectangulaire) × 1 Entrée analogique (prise à broches gauche et droite) × 1
Sortie audio	Sortie numérique optique (type rectangulaire) × 1
Alimentation	9 V CC (de l'adaptateur secteur fourni)
Dimensions	Environ 182 × 38 × 182 mm (7 1/4 × 1 1/2 × 7 1/4 po) (l/h/p)
Masse	Environ 330 g (11,65 oz)

Casque stéréo sans fil (MDR-RF5000)

Fréquences de lecture	12 – 22 000 Hz
Alimentation	Pile rechargeable nickel-hydrure métallique (fournie) ou piles alcalines (taille AA) disponibles dans le commerce
Masse	Environ 360 g (12,7 oz) (y compris la pile rechargeable nickel-hydrure métallique fournie)

Accessoires fournis

- Adaptateur secteur (9 V) (1)
- Pile rechargeable nickel-hydrure métallique BP-HP2000 (2 100 mAh) (1)
- Câble de raccordement (mini-fiche stéréo ↔ connecteur à broches × 2, longueur 1,0 m) (1)
- Adaptateur de prise universel (mini-prise stéréo ↔ fiche stéréo) (1)
- Mode d'emploi (ce manuel) (1)

Accessoires recommandés

- Câble de raccordement numérique optique POC-15AB (1,5 m) (mini-fiche ↔ fiche rectangulaire)

La conception et les spécifications sont sujettes à modification sans préavis.

ADVERTENCIA

Para reducir el riesgo de incendio o electrocución, no exponga el aparato a la lluvia o a la humedad.

Para evitar descargas eléctricas, no abra la unidad. En caso de avería, solicite los servicios de personal cualificado.

Para clientes en EE UU. y Canadá

RECICLADO DE BATERÍAS DE NÍQUEL-HIDRURO METALICO

Las baterías de níquel-hidruro metalico son reciclables.

Usted podrá ayudar a conservar el medio ambiente devolviendo las baterías usadas al punto de reciclaje mas cercano.



Para más información sobre el reciclado de baterías, llame al número gratuito 1-800-822-8837, o visite <http://www.rbrc.org/>

Precaución:

No utilice baterías de níquel-hidruro metalico dañadas o con fugas.

Índice

Características principales	4
Comprobación de componentes y accesorios	5
Ubicación y función de las piezas	6
Panel frontal del transmisor	6
Panel posterior del transmisor	7
Descripción de las piezas de los auriculares	8
Carga de la pila recargable de hidruro de níquel-metal suministrada	9
Inserción de la pila recargable de hidruro de níquel-metal suministrada	9
Carga	10
Comprobación de la energía de la pila	12
Uso de los auriculares con pilas alcalinas (vendidas por separado)	13
Conexión del sistema de auriculares	14
Conexión del transmisor a componentes analógicos	14
Conexión del transmisor a componentes digitales	15
Escuchar el sonido de un componente conectado	17
Uso de auriculares adicionales	21
Sustitución de las almohadillas de los auriculares	22
Solución de problemas	23
Precauciones	27
Especificaciones	28

ES

Características principales

MDR-RF5000K es un sistema de auriculares estéreo inalámbricos que utiliza una transmisión*¹ digital inalámbrica de 2,4 GHz.

- MDR-RF5000K es un sistema de auriculares inalámbricos que utiliza una transmisión digital inalámbrica de 2,4 GHz.
- Transmisión inalámbrica significa que puede utilizar los auriculares en interiores sin preocuparse por la presencia de ningún obstáculo. (Alcance: hasta aprox. 30 m)*²
- La pila se carga automáticamente al colocar los auriculares en el transmisor.
- Mecanismo de autoajuste de la cinta que elimina la necesidad de ajustarla.
- Es posible aumentar el número de auriculares (MDR-RF5000, se vende por separado) para permitir a más personas escuchar el mismo sonido.

*¹ "SYNIC Intelligent Wireless" es una marca comercial de Syncomm Technology Corp. para representar la tecnología de transmisión de frecuencia de radio digital no comprimida. Esta tecnología utiliza un portador de frecuencia de radio mediante el cual las señales de audio se transmiten con un retraso mínimo y una gran fidelidad.

*² La distancia de transmisión varía en función de las condiciones de uso.

Comprobación de componentes y accesorios

Antes de instalar el sistema, compruebe que se han incluido todos los componentes.

Transmisor TMR-RF5000 (1)

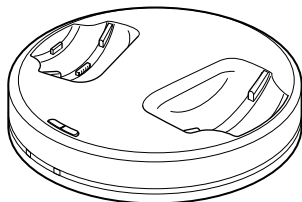

Auriculares estéreo inalámbricos MDR-RF5000 (1)



Adaptador de alimentación de ca (1)

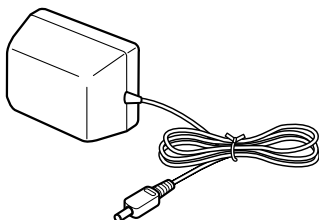

Pila recargable de hidruro de níquel-metal BP-HP2000 (1)

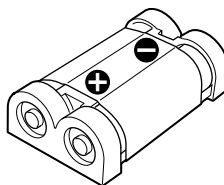

Cable de conexión
(miniclavija estéreo ↔ clavija de pin × 2), 1 m (1)

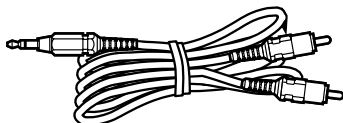

Adaptador de conector Unimatch (minitoma estéreo ↔ conector fonográfico estéreo) (1)



Ubicación y función de las piezas

Panel frontal del transmisor

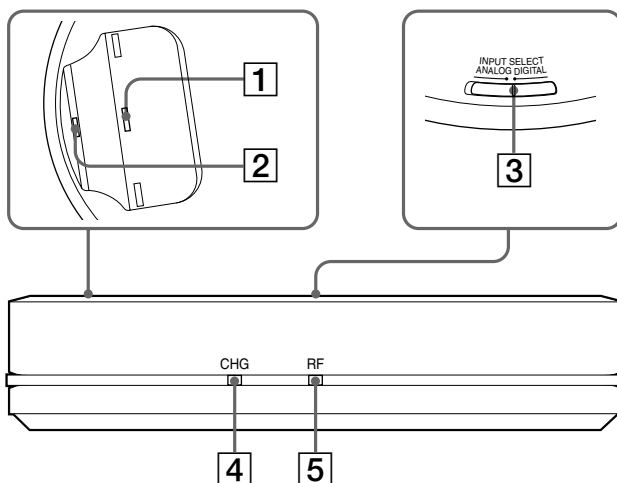

1 Pin de contacto

2 Palanca de carga

3 Selector INPUT SELECT

Deslicelo para seleccionar la fuente de entrada (DIGITAL/ANALOG).

4 Indicador CHG

Se ilumina en rojo durante la carga.

5 Indicador RF

Se ilumina en azul cuando se emiten señales de radiofrecuencia.

Panel posterior del transmisor

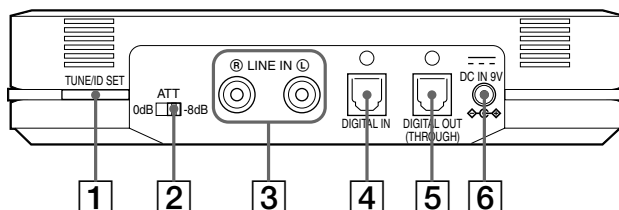

1 Botón TUNE/ID SET

(Consulte las páginas 19 y 21 para obtener más información.)

Presione este botón cuando se deteriore la recepción o cuando utilice auriculares adicionales.

2 Selector ATT (atenuador)

Ajuste este selector en "0 dB" si el volumen es demasiado bajo para la entrada analógica. Normalmente este selector debe estar ajustado en "-8 dB".

3 Tomas LINE IN

(Para obtener más información, consulte la página 14.)

Conecte a estas tomas las tomas de salida de audio del componente de audio o video (vendido por separado) como, por ejemplo, un reproductor de cintas de video o un televisor.

4 Toma DIGITAL IN

(Para obtener más información, consulte la página 15.)

Conecte a esta toma una unidad de DVD, un receptor de satélite/televisión digital u otro componente digital (vendido por separado).

5 Toma DIGITAL OUT

(Para obtener más información, consulte la página 15.)

La integridad de la señal digital de los componentes conectados se mantiene una vez instalados.

6 Toma DC IN 9V

Conecte a esta toma el adaptador de alimentación de ca suministrado. (Asegúrese de utilizar el adaptador de alimentación de ca suministrado. Si utiliza productos con distintas polaridades de clavija u otras características, puede provocar un mal funcionamiento.)

Descripción de las piezas de los auriculares

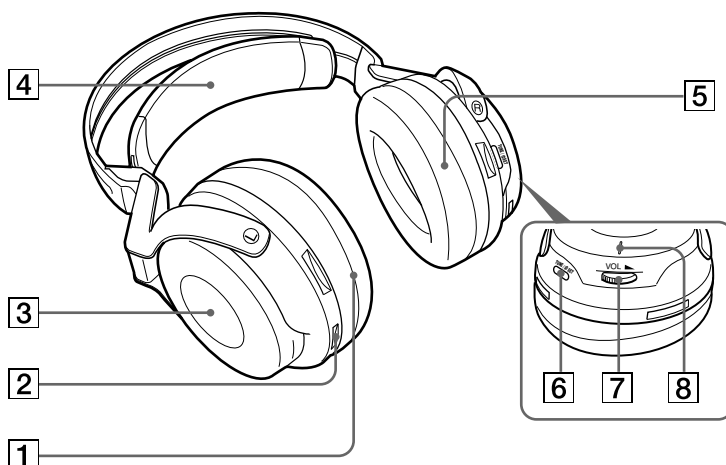

1 Almohadilla (izquierda)

2 Punto de contacto

3 Compartimiento de las pilas

El compartimiento de las pilas sirve solamente para la pila recargable de hidruro de níquel-metal (suministrada) o para pilas alcalinas (tamaño AA) disponibles en el mercado.

4 Cinta autoajustable para la cabeza

Los auriculares se encienden automáticamente al colocárselos.

5 Almohadilla (derecha)

6 Botón TUNE/ID SET

(Consulte las páginas 19 y 21 para obtener más información.)

Presione este botón cuando se deteriore la recepción o cuando utilice auriculares adicionales.

7 Control VOL (volumen)

Utilícelo para ajustar el volumen.

8 Indicador POWER

Al tirar de la cinta autoajustable, el indicador se ilumina en azul si queda energía en la pila.

Carga de la pila recargable de hidruro de níquel-metal suministrada

La pila recargable de hidruro de níquel-metal suministrada no estará cargada la primera vez que vaya a utilizarla. Asegúrese de cargarla antes de utilizarla. Para cargar los auriculares, colóquelos en el transmisor.

Inserción de la pila recargable de hidruro de níquel-metal suministrada

1 Abra la tapa del compartimiento de la pila del receptáculo izquierdo.

La tapa del compartimiento de la pila se desprende.

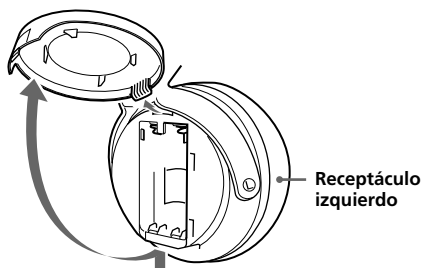

2 Inserte la pila recargable de hidruro de níquel-metal suministrada en el compartimiento de la pila de modo que el terminal \oplus de la pila coincida con la marca \oplus del compartimiento.

No intente cargar otro tipo de pila con esta unidad.

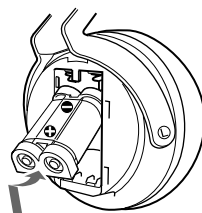

Nota

El compartimiento de la pila tiene una lengüeta en el lado \ominus que mantiene la pila en su lugar. Cuando inserte la pila, introduzca primero el terminal \ominus .

3 Cierre la tapa del compartimiento de las pilas.

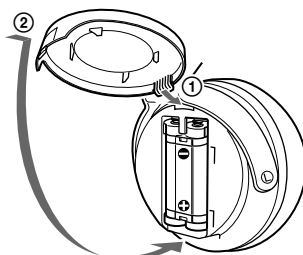

Carga

- 1 Si el adaptador de alimentación de ca viene equipado con un interruptor de activación/desactivación, ajústelo en ON.

El transmisor recibe la energía.

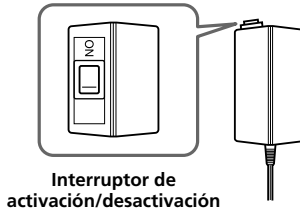

Interruptor de activación/desactivación

- 2 Conecte el adaptador de alimentación de ca suministrado al transmisor.

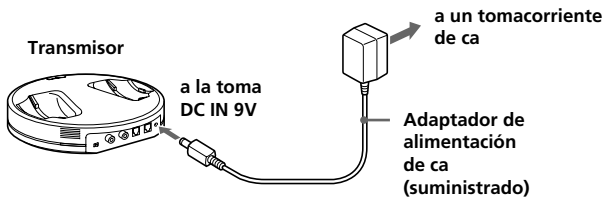

Notas

- Asegúrese de utilizar el adaptador de alimentación de ca suministrado. Si utiliza adaptadores de ca con distintas polaridades de clavija u otras características, puede provocar una falla en el producto.



Clavija de polaridad unificada

- Asegúrese de utilizar siempre el adaptador de alimentación de ca suministrado. Incluso los adaptadores de alimentación de ca con un mismo voltaje y polaridad de clavija pueden dañar este producto debido a la capacidad de corriente u otros factores.

3 Coloque los auriculares en el transmisor de modo que el punto de contacto coincida con el pin de contacto del transmisor y asegúrese de que el indicador CHG se ilumina.

La carga completa de la pila tarda aproximadamente 3 horas (el indicador CHG se apaga una vez completada la carga).

Al colocar los auriculares en el transmisor, asegúrese de sostenerlos con ambas manos de modo que los receptáculos derecho e izquierdo queden en posición horizontal y coloque los auriculares en posición vertical sobre el transmisor. La palanca de carga se empuja hacia abajo y el pin de contacto sube. Cuando el pin de contacto del transmisor encaja en el punto de contacto de los auriculares, el indicador CHG se ilumina.

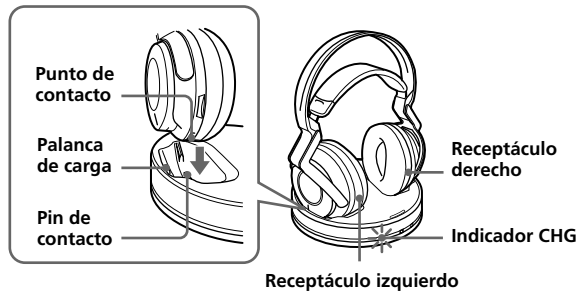

Si el indicador CHG no está encendido

- Asegúrese de cerrar la tapa del compartimento de la pila. La función de carga de la pila no se activa si la tapa no está bien cerrada.
- Compruebe si los auriculares derecho e izquierdo están colocados en el transmisor correctamente.
- El indicador no se iluminará si el punto de contacto de los auriculares no encaja en el pin de contacto del transmisor. En tal caso, retire los auriculares y colóquelos nuevamente en el transmisor para que se ilumine el indicador.
- Asegúrese de que la pila recargable de hidruro de níquel-metal suministrada se encuentra en el compartimento de la pila. Las pilas secas no son recargables.
- Si la pila recargable está dañada o si sus terminales \oplus y \ominus no encajan bien con los del compartimento de la pila, el indicador CHG parpadea.

(continuación)

Para recargar la pila de los auriculares después de su uso

Después de utilizar los auriculares, colóquelos en el transmisor. El indicador CHG se iluminará, el indicador RF se apagará y, a continuación, se iniciará la carga. Debido a que el temporizador incorporado detecta cuándo finaliza la carga (transcurridas aproximadamente 3 horas), no es necesario retirar los auriculares del transmisor una vez finalizada ésta.

Notas

- El transmisor se apaga de forma automática mientras se carga la pila.
- Por motivos de seguridad, este sistema se ha diseñado para cargar solamente la pila recargable del tipo BP-HP2000 suministrada. Recuerde que no se pueden cargar otros tipos de pilas recargables con este sistema.
- Si se instalan pilas secas, no se pueden cargar.
- No intente utilizar la pila recargable BP-HP2000 suministrada en otros componentes. Está diseñada para utilizarse solamente en este sistema.
- Realice la carga a una temperatura ambiental de entre 0 °C y 40 °C. De lo contrario, es posible que la pila no se cargue por completo.
- No toque el pin de contacto del transmisor. Si se ensucia un pin de contacto, es posible que no se pueda efectuar la carga.
- Es posible que la carga no finalice si el pin de contacto del transmisor y el punto de contacto de los auriculares están sucios. Límpielos con un hisopo de algodón, etc.

Tiempo de carga y uso

Tiempo de carga aproximado	Tiempo de uso aproximado*1
3 horas*2	7 horas*3

*1 A 1 kHz, salida de 1 mW +1 mW

*2 Horas necesarias para cargar completamente una pila vacía

*3 El tiempo puede variar en función de la temperatura o las condiciones de uso.

Comprobación de la energía de la pila

Tire hacia arriba de la cinta autoajustable y compruebe el estado del indicador POWER situado en el receptáculo derecho. Si el indicador se ilumina en azul, significa que todavía se puede seguir utilizando la pila.

Si el indicador POWER no se ilumina, cargue la pila recargable o instale nuevas pilas alcalinas.

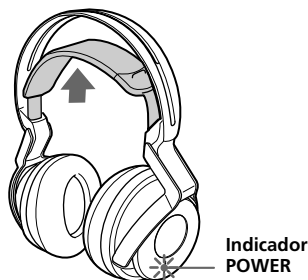

Nota

La pila recargable de hidruro de níquel-metal debe sustituirse por una nueva si solamente dura la mitad del tiempo previsto tras realizar una carga completa. Esta pila no se puede adquirir en el mercado. Puede solicitarla en el establecimiento en el que adquirió el sistema o a su distribuidor de Sony más cercano.

Uso de los auriculares con pilas alcalinas (vendidas por separado)

También puede utilizar pilas alcalinas (tamaño AA) disponibles en el mercado para alimentar los auriculares. Instálelas como se describe en “Inserción de la pila recargable de hidruro de níquel-metal suministrada” (página 9).

Cuando se instalan pilas secas, la función de carga de las pilas está desactivada.

Duración de las pilas

Pilas	Horas aprox.* ¹
Pilas alcalinas de Sony LR6(SG)	5 horas* ²

*¹ A 1 kHz, salida de 1 mW +1 mW

*² El tiempo indicado puede variar en función de la temperatura y las condiciones de uso.

Notas acerca de las pilas

- No cargue una pila seca.
- No transporte las pilas de modo que entren en contacto con monedas u objetos metálicos. Éstas pueden generar calor si sus terminales positivo y negativo crean accidentalmente un cortocircuito.
- Si no va a utilizar la unidad durante un largo período de tiempo, retire las pilas para evitar que se produzcan daños por fugas o corrosión de las mismas.

Conexión del sistema de auriculares

Conexión del transmisor a componentes analógicos

Cable de conexión (suministrado)

Utilice el cable de conexión suministrado (miniclavija estéreo ↔ clavija de pin × 2) para realizar la conexión de una minitoma estéreo (toma de salida de línea o toma de auriculares) a las tomas LINE IN.

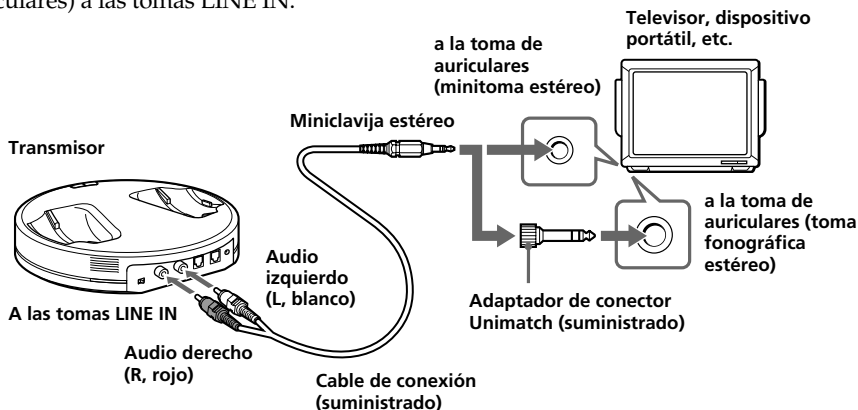

En tal caso, ajuste el volumen del reproductor en un nivel medio. Es posible que se escuche ruido si se ajusta el volumen del reproductor demasiado bajo.

Cuando realice la conexión a una toma de auriculares de un televisor, es posible que no se escuche el sonido desde la bocina del mismo.

Cables de conexión (se venden por separado)

Utilice el cable de conexión (clavija de pin × 2 ↔ clavija de pin × 2) para conectar las tomas de salida de audio de una videograbadora, un televisor, etc., a las tomas LINE IN (L/R) del transmisor.

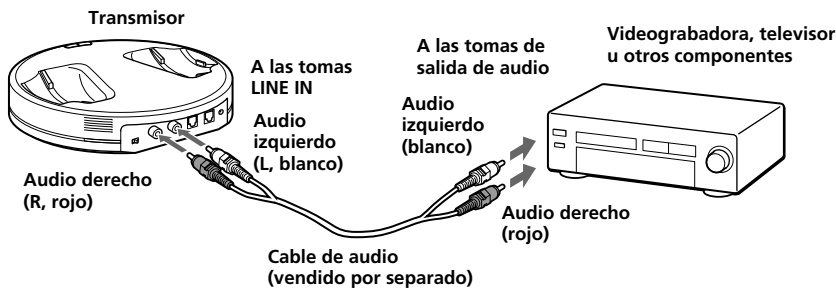

Ajuste del nivel de entrada

Si el volumen es demasiado bajo utilizando una entrada analógica, ajuste el selector ATT (atenuador) en la posición "0 dB".

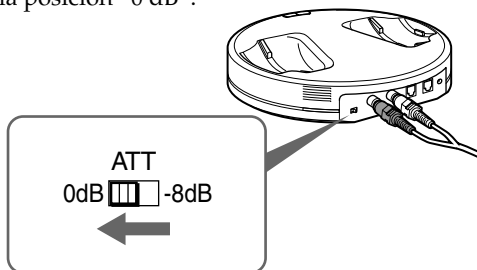

Ajuste	Componentes conectados
0 dB	Televisor, componentes portátiles y otros componentes con nivel de salida bajo
-8 dB	Otros componentes (ajustes iniciales)

Notas

- Asegúrese de bajar el volumen antes de ajustar el selector ATT.
- Si la entrada de audio a las tomas LINE IN se distorsiona (a veces, se puede oír ruido al mismo tiempo), ajuste el selector ATT en "-8 dB".

Conexión del transmisor a componentes digitales

Utilice el cable de conexión digital óptico que se vende por separado para conectar la toma de salida digital óptica de un reproductor de CD/DVD, un receptor de satélite/televisión digital u otros componentes digitales a la toma DIGITAL IN (negra) del transmisor.

La salida digital óptica de un componente de AV conectado debe estar ajustada en PCM. Consulte el manual de instrucciones del dispositivo conectado.

Al conectar el transmisor a un amplificador de AV, etc., conecte la toma DIGITAL OUT (roja) y la toma de entrada digital óptica externa mediante el cable de conexión digital óptico (se vende por separado).

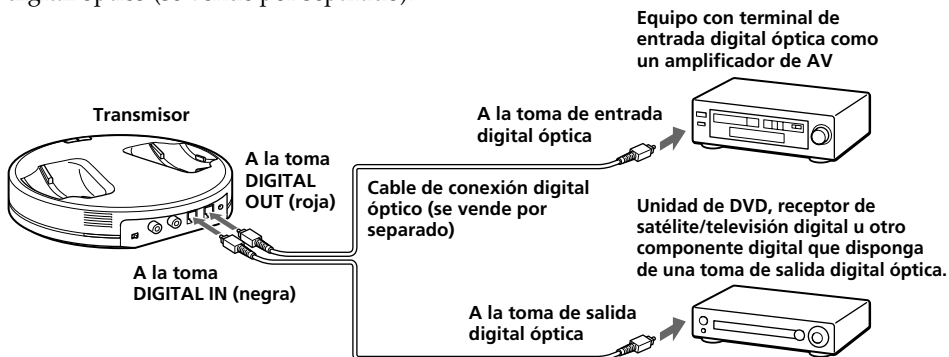

Cable de conexión digital óptico (se vende por separado)

Haga coincidir la orientación del enchufe con la toma e inserte el enchufe hasta que quede bien fijado en su lugar.

(continuación)

Notas

- No reciba señales distintas de PCM a través de la toma DIGITAL IN. Asegúrese de ajustar la salida digital óptica del componente de AV conectado en PCM. Si se reciben señales multicanal desde un reproductor de DVD, es posible que no se transmita el sonido. Tenga en cuenta que es posible que se escuche ruido excesivo si se reciben en la unidad señales de CD grabadas en formato MPEG-2AAC o DTS.
- El cable de conexión digital óptico es un dispositivo de alta precisión y es sensible a las sacudidas y a la presión externa; por tanto, tenga cuidado cuando inserte y extraiga el enchufe del cable.
- La entrada digital del transmisor no admite frecuencias de muestreo de 96 kHz. Ajuste la configuración de la salida digital de la unidad de DVD a 48 kHz cuando utilice este sistema. Puede que se oiga ruido cuando se reciba una señal digital de 96 kHz.

Cables de conexión (se venden por separado)

Utilice el cable de conexión digital óptico POC-15AB (mini enchufe ↔ enchufe rectangular) si conecta la minitoma de salida digital óptica a reproductores de DVD portátiles, reproductores de CD portátiles u otros componentes digitales a la toma DIGITAL IN.

Notas sobre el cable de conexión digital óptico

- No deje caer objetos sobre el cable de conexión digital óptico ni lo exponga a golpes.
- Sujete el enchufe para conectar o desconectar el cable.
- Asegúrese de que los extremos del cable de conexión digital óptico se mantienen siempre limpios. El polvo en los extremos del cable puede deteriorar su rendimiento.
- Cuando guarde el sistema, coloque el capuchón en el extremo del enchufe y procure no doblar el cable de conexión digital óptica con un radio de plegado inferior a 25 mm.

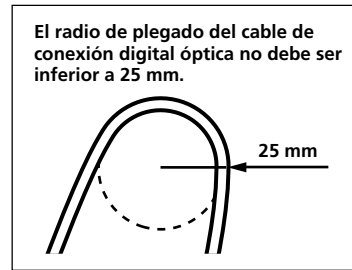

Escuchar el sonido de un componente conectado

Antes de empezar, asegúrese de leer la sección "Conexión del sistema de auriculares" (páginas 14 a 16) y realice las conexiones adecuadas.

1 Encienda el componente conectado al transmisor.

Unidad de DVD, receptor de satélite/televisión digital u otro componente de audio o video

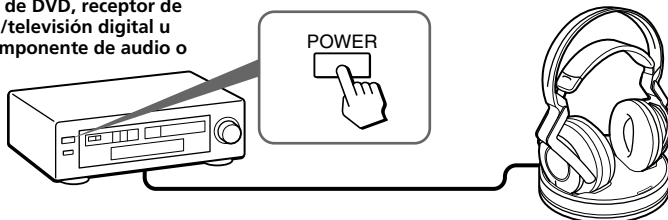

2 Retire los auriculares del transmisor.

El transmisor se enciende automáticamente y el indicador RF parpadea durante aproximadamente 5 segundos. El transmisor detecta automáticamente la frecuencia óptima para la transmisión en función de las condiciones de la sala. El indicador RF se ilumina al iniciarse la emisión desde el transmisor.

Sistema de transmisión de señales

Esta unidad utiliza un sistema de transmisión patentado con una frecuencia de 2,4 GHz. Con este sistema inalámbrico podrá disfrutar de sonido no comprimido.

3 Colóquese los auriculares.

El indicador POWER se ilumina en azul y los auriculares se encienden automáticamente.

Asegúrese de hacer coincidir los lados derecho e izquierdo de los auriculares con las orejas y utilizarlos en el ángulo adecuado, de modo que las funciones de conexión y desconexión automática funcionen correctamente. Empezará a oír sonido en los auriculares aproximadamente 3 segundos después de ponérselos.

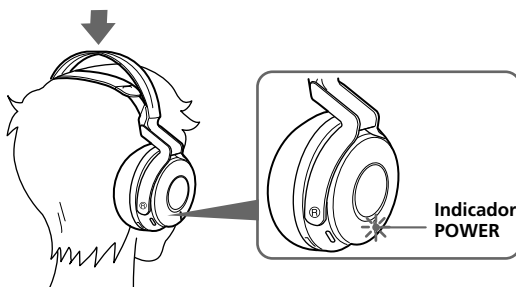

(continuación)

- 4** Deslice el selector **INPUT SELECT** para seleccionar el componente que desee escuchar.

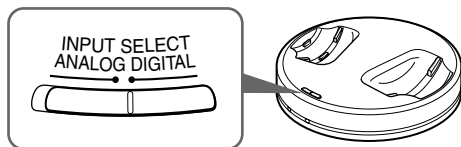

Posición del selector	Fuente de sonido seleccionada
DIGITAL	Sonido del componente conectado a la toma DIGITAL IN.
ANALOG	Sonido del componente conectado a las tomas LINE IN.

Nota

Para escuchar fuentes de sonido audio dual (MAIN/SUB), conéctelo a las tomas LINE IN y, a continuación, seleccione la fuente de sonido que desee escuchar en el reproductor, en el televisor o en otro componente.

- 5** Inicie la reproducción del componente seleccionado en el paso 4.

- 6** Ajuste del volumen.

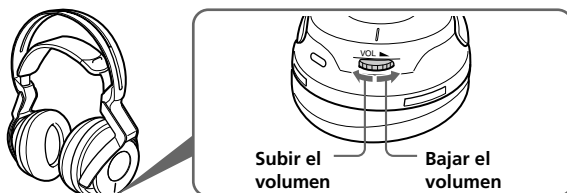

Notas

- Cuando mire películas, tenga cuidado de no subir demasiado el volumen en escenas silenciosas, ya que cuando se pase a una escena con ruido podrían dañarse sus oídos.
- Es posible que escuche algo de ruido si desconecta el adaptador de alimentación de ca del transmisor antes de quitarse los auriculares.

Los auriculares se desconectarán automáticamente cuando se los quite
— **Función de conexión y desconexión automática**

No tire de la cinta autoajustable cuando no utilice los auriculares, ya que se consume energía de las pilas.

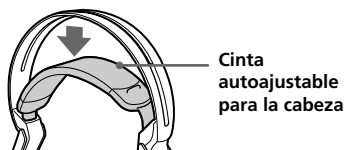

Si se oye un pitido a través de los auriculares

Si las condiciones de recepción empeoran cuando los auriculares están situados fuera del área de transmisión de señales o si algún aparato inalámbrico que utilice una frecuencia de 2,4 GHz o un horno microondas provocan interferencias, se escuchará un pitido repetido. Si el pitido no deja de sonar después de acercarse al transmisor, siga el procedimiento que se expone a continuación para que éste detecte la frecuencia óptima para realizar la transmisión nuevamente.

1 Presione TUNE/ID SET del transmisor una vez.

El indicador RF parpadea y el transmisor detecta la frecuencia óptima automáticamente. Una vez detectada, el indicador RF se ilumina y se inicia la emisión.

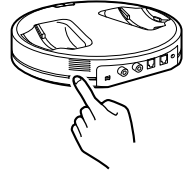

2 Presione TUNE/ID SET una vez en los auriculares.

Los auriculares detectan la frecuencia del transmisor automáticamente. El pitido deja de sonar cuando los auriculares comienzan a recibir señales.



Área de transmisión de señales de radiofrecuencia

El alcance aproximado de la transmisión de las señales de radiofrecuencia desde el transmisor es de hasta 30 m.

El transmisor detecta la frecuencia óptima automáticamente cuando retira los auriculares del mismo. Es posible que se interrumpa el sonido si los auriculares están situados fuera del área de transmisión de las señales de radiofrecuencia o si empeoran las condiciones de recepción. En tal caso, acérquese al transmisor o presione TUNE/ID SET en el transmisor y en los auriculares para que detecten nuevamente la frecuencia óptima. Consulte "Si se oye un pitido a través de los auriculares" para obtener información sobre cómo detectar la frecuencia óptima.

Notas

- Puesto que este sistema transmite señales a 2,4 GHz, es posible que el sonido se interrumpa si se producen interferencias. Este problema se debe a las características de la frecuencia de radio y no a una falla de funcionamiento.
- Es posible que los ruidos que escuche a través de los auriculares varíen en función de la posición del transmisor y de las condiciones de la sala. Es recomendable que coloque el transmisor en la ubicación en la que obtenga el sonido más nítido posible.
- Es posible que se interrumpa el sonido si utiliza el transmisor junto con otros aparatos inalámbricos que utilicen una frecuencia de 2,4 GHz o un horno microondas.

(continuación)

Si no se recibe ninguna señal de audio durante 5 minutos

La transmisión de las señales de radiofrecuencia desde el transmisor se detiene automáticamente si no se recibe ninguna señal de audio durante 5 minutos. Las señales de radiofrecuencia se transmiten automáticamente al recibirse una señal de audio nuevamente. Es posible que la transmisión de las señales de radiofrecuencia se detenga si se recibe un sonido extremadamente bajo durante unos 5 minutos. En tal caso, suba el volumen del componente de audio o video conectado y baje el volumen de los auriculares. Es posible que la transmisión de las señales de radiofrecuencia no se detenga si se emite ruido de señal desde un componente conectado a las tomas LINE IN.

Sugerencia

Si la transmisión de las señales de radiofrecuencia desde el transmisor se detiene después de 5 minutos sin recibir ninguna señal de audio, las señales de radiofrecuencia se transmiten automáticamente al recibir una señal de audio nuevamente.

El indicador RF parpadea y el transmisor detecta la frecuencia óptima de transmisión. Si la frecuencia de transmisión cambia después de iluminarse el indicador RF y no se escucha ningún sonido, presione TUNE/ID SET en los auriculares una vez y sintonice la nueva frecuencia.

Nota

Los auriculares deben utilizarse dentro del área de transmisión de señales de radiofrecuencia (consulte la sección “Área de transmisión de señales de radiofrecuencia” (página 19)).

Uso de auriculares adicionales

El uso de auriculares inalámbricos MDR-RF5000 adicionales (vendidos por separado) en este sistema permite que varias personas puedan disfrutar a la vez de la experiencia del sonido envolvente en forma inalámbrica.

Cargue otros auriculares con el transmisor de este sistema.

* Puede utilizarse un número ilimitado de auriculares dentro del área de transmisión de señales de radiofrecuencia.

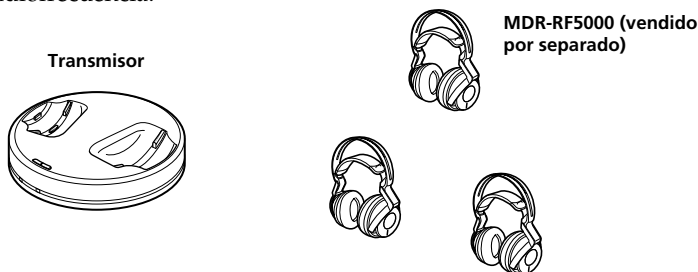

Notas

- El transmisor se apaga automáticamente durante la carga. Retire los auriculares del transmisor si utiliza otros auriculares.
- Esta unidad no es compatible con otros auriculares inalámbricos debido a que utiliza un sistema de transmisión digital inalámbrico patentado de 2,4 GHz.

Si utiliza auriculares adicionales

Cada transmisor dispone de su propio número de ID. Si utiliza auriculares inalámbricos MDR-RF5000 adicionales (se venden por separado), asegúrese de ajustar el ID del transmisor con el de los auriculares, ya que de lo contrario éstos no funcionarán.

1 Retire los auriculares del transmisor.

El transmisor se enciende automáticamente.

2 Póngase los auriculares.

Los auriculares se encienden automáticamente.

Nota

Cargue la pila de los auriculares adicionales antes de ajustar sus ID o utilice pilas alcalinas (tamaño AA) disponibles en el mercado.

3 Mantenga presionado TUNE/ID SET del transmisor y de los auriculares al mismo tiempo durante más de 3 segundos.

Se oirá repetidamente un pitido a través de los auriculares y se iniciará el ajuste de ID. Cuando el sonido cambia a un pitido continuo significa que se ha ajustado el número de ID para los auriculares.

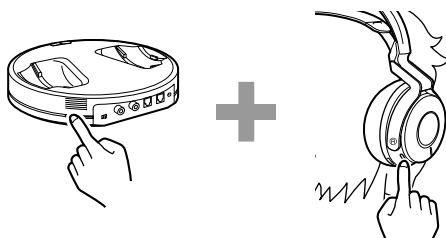

Sustitución de las almohadillas de los auriculares

Las almohadillas de los auriculares pueden sustituirse. Si se ensucian o se deterioran, reemplácelas tal como se muestra a continuación. Las almohadillas de los auriculares no se comercializan. Puede solicitar recambios en el establecimiento donde adquirió el sistema o al distribuidor Sony más cercano.

1 Tire de la almohadilla vieja para extraerla.

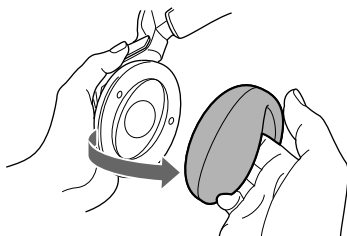

2 Coloque la nueva almohadilla alrededor del receptáculo.

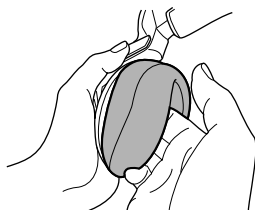

Solución de problemas

Si surge algún problema al utilizar este sistema de auriculares, utilice la lista de comprobación siguiente. Si el problema persiste, consulte con su distribuidor Sony más cercano.

Problema	Causa y solución
No se oye el sonido	<ul style="list-style-type: none">➔ Compruebe la conexión entre el transmisor y el componente de AV.➔ Compruebe que, cuando está seleccionada la entrada digital, la señal no se recibe por error en la toma de salida digital.➔ Compruebe que la salida digital óptica de los componentes de AV conectados está en "ON" cuando está seleccionada la entrada digital.➔ Asegúrese de que la salida digital óptica de los componentes de AV conectados está ajustada en PCM. (Es posible que se escuche ruido excesivo si se reciben señales distintas de PCM en la unidad.)➔ Encienda el componente de AV conectado al transmisor e inicie la reproducción.➔ Compruebe que el selector INPUT SELECT del transmisor está ajustado en el componente que desea escuchar.➔ Si conecta el transmisor a un componente de AV mediante la toma de auriculares, suba el nivel del volumen del componente de AV conectado.➔ Asegúrese de que se ha colocado correctamente los auriculares.➔ Suba el volumen de los auriculares.➔ El indicador POWER de los auriculares de apaga.<ul style="list-style-type: none">• Cargue la pila recargable si está a punto de agotarse o bien sustituya las pilas alcalinas por otras nuevas. Si el indicador POWER sigue apagado después de cargar la pila, lleve los auriculares a un distribuidor de Sony.➔ Reproduce un disco de DVD grabado en DTS y la unidad de DVD (incluidas las máquinas de juegos) y el transmisor están conectados analógicamente.<ul style="list-style-type: none">• Utilice la conexión digital. (Es posible que el sonido analógico no pueda reproducirse desde la unidad de DVD.)➔ El ID del transmisor no se ha ajustado para los auriculares adicionales.➔ Se están cargando unos auriculares adicionales.<ul style="list-style-type: none">• Retire los auriculares adicionales del transmisor.

(continuación)

Problema	Causa y solución
Sonido distorsionado o intermitente (a veces con ruido)	<ul style="list-style-type: none"> ➔ Cargue la pila recargable si está a punto de agotarse, o bien sustituya las pilas alcalinas por otras nuevas. Si el indicador POWER sigue apagado después de cargar la pila, lleve los auriculares a un distribuidor de Sony. ➔ Compruebe si algún aparato inalámbrico está utilizando la frecuencia de 2,4 GHz o si hay algún microondas cerca. ➔ Cambie la ubicación del transmisor. ➔ Cuando esté seleccionada la entrada analógica, cambie el selector ATT del transmisor a “-8 dB”. ➔ Si conecta el transmisor a un componente de AV mediante la toma de auriculares, baje el nivel del volumen del componente de AV conectado.
Sonido bajo	<ul style="list-style-type: none"> ➔ Cuando esté seleccionada la entrada analógica, cambie el selector ATT del transmisor a “0 dB”. ➔ Si conecta el transmisor a un componente de AV mediante la toma de auriculares, suba el nivel del volumen del componente de AV conectado. ➔ Suba el volumen de los auriculares.
Ruido de fondo alto	<ul style="list-style-type: none"> ➔ Compruebe si algún aparato inalámbrico está utilizando la frecuencia de 2,4 GHz o si hay algún microondas cerca. ➔ Si conecta el transmisor a un componente de AV mediante las tomas de auriculares, suba el nivel del volumen del componente de AV conectado. ➔ Cargue la pila recargable si está a punto de agotarse, o bien sustituya las pilas alcalinas por otras nuevas. Si el indicador POWER sigue apagado después de cargar la pila, lleve los auriculares a un distribuidor de Sony.
El sonido se corta	<ul style="list-style-type: none"> ➔ El transmisor deja de transmitir señales si transcurren 5 minutos sin recibir ninguna señal. <ul style="list-style-type: none"> • Ajuste el selector ATT del transmisor en “0 dB”. • Si conecta el transmisor a un componente de AV mediante la toma de auriculares, suba el nivel del volumen del componente de AV conectado.

Problema	Causa y solución
No se puede cargar la pila	<ul style="list-style-type: none"> ➔ Compruebe si se enciende el indicador CHG. Si no se enciende, coloque correctamente los auriculares en el transmisor para que el indicador CHG se encienda. ➔ Se han instalado pilas secas. <ul style="list-style-type: none"> • Inserte la pila recargable de hidruro de níquel-metal suministrada. ➔ Hay instaladas pilas recargables distintas de la suministrada. <ul style="list-style-type: none"> • Inserte la pila recargable de hidruro de níquel-metal suministrada. ➔ El pin de contacto del transmisor y el punto de contacto de los auriculares están sucios. <ul style="list-style-type: none"> • Límpielos con un hisopo de algodón.
El indicador CHG parpadea.	<ul style="list-style-type: none"> ➔ Los terminales ⊕ y ⊖ de la pila recargable no coinciden con las marcas del compartimiento de la pila. <ul style="list-style-type: none"> • Inserte la pila recargable con la polaridad correcta. ➔ La pila recargable está dañada. <ul style="list-style-type: none"> • Reemplácela por una nueva. La pila recargable del tipo BP-HP2000 no se puede adquirir en el mercado. Puede solicitarla en el establecimiento en el que adquirió el sistema o a su distribuidor Sony más cercano.
La transmisión de las señales de radiofrecuencia no se detiene (cuando el selector INPUT SELECT del transmisor está ajustado en "ANALOG").	<ul style="list-style-type: none"> ➔ El ruido de la señal se emite desde el componente analógico conectado. <ul style="list-style-type: none"> • Desconecte el componente analógico conectado o ajuste el selector INPUT SELECT del transmisor en "DIGITAL" y asegúrese de que la reproducción del componente conectado a la toma DIGITAL IN está detenida.
No se emite señal desde la salida digital óptica	<ul style="list-style-type: none"> ➔ No se suministra alimentación al transmisor. <ul style="list-style-type: none"> • Conecte el transmisor a una fuente de alimentación. ➔ No se oye el sonido de la reproducción de la unidad digital externa conectada a la toma de entrada óptica. <ul style="list-style-type: none"> • Compruebe que la unidad externa esté reproduciendo.
No se puede seleccionar el sonido en dos idiomas cuando se utiliza la entrada digital. (Se pueden oír a la vez MAIN y SUB.)	<ul style="list-style-type: none"> ➔ Conecte la salida analógica a las tomas LINE IN y seleccione el sonido en el componente conectado.

(continuación)

Problema	Causa y solución
Se oye un pitido repetidamente.	<ul style="list-style-type: none">➔ Los auriculares no pueden recibir la señal del transmisor.<ul style="list-style-type: none">• Muévase por el área de transmisión de señales de radiofrecuencia.• Compruebe la conexión del transmisor, el adaptador de alimentación de ca y el tomacorriente de ca.• Compruebe si hay algún aparato inalámbrico que utilice una frecuencia de 2,4 GHz o un horno microondas alrededor del transmisor y los auriculares.• Cambie la ubicación del transmisor.➔ No se reciben señales de audio durante aproximadamente 5 minutos y no se transmiten señales de radiofrecuencia.<ul style="list-style-type: none">• Reciba la señal de audio a través del transmisor y presione TUNE/ID SET de los auriculares una vez.➔ Los auriculares adicionales se están cargando.<ul style="list-style-type: none">• Retire los auriculares adicionales del transmisor.

Precauciones

Seguridad

- No deje caer, golpee ni exponga el transmisor o los auriculares a golpes fuertes de ningún tipo, ya que, de lo contrario, podrían producirse daños en el producto.
- No desmonte ni intente abrir ninguna de las piezas del sistema.

Fuentes de alimentación y ubicación

- Si no va a utilizar el sistema durante un período de tiempo largo, desenchufe el adaptador de alimentación de ca de la toma de ca. Cuando retire el enchufe, sujete bien el adaptador de alimentación de ca. No tire del cable.
- No sitúe el sistema en ninguna de las ubicaciones siguientes:
 - Lugares expuestos a luz solar directa, cerca de sistemas de calefacción o ubicaciones con temperaturas extremadamente altas
 - Lugares polvorientos
 - Superficies no estables o inclinadas
 - Lugares expuestos a muchas vibraciones
 - En el baño o ubicaciones similares sometidas a mucha humedad

Los auriculares

Respeto por los demás

Si el volumen es demasiado alto, el sonido se emite fuera de los auriculares. Tenga cuidado de no subir demasiado el volumen porque podría molestar a la gente de su alrededor. Hay tendencia a subir el volumen cuando se utiliza en lugares ruidosos. No obstante, por motivos de seguridad, se recomienda mantener el volumen a un nivel que le permita oír los sonidos de su alrededor.

Limpieza

Utilice un paño suave ligeramente humedecido con una solución de detergente suave. No utilice disolventes como diluyentes, bencina o alcohol, ya que pueden dañar la superficie.

Si el producto se rompe

- Si el producto se rompe o un objeto extraño entra en la unidad, desconecte la alimentación inmediatamente y consulte con su distribuidor Sony más cercano.
- Cuando lleve el sistema a un distribuidor Sony, asegúrese de llevar tanto los auriculares como el transmisor.

Especificaciones

Transmisor estéreo inalámbrico (TMR-RF5000)

Sistema de modulación	DSSS
Transportador de frecuencia de ondas	2,412 a 2,462 GHz
Distancia de transmisión	Aprox. 30 m de longitud máxima
Respuesta de frecuencia	12 a 22.000 Hz (entrada digital, frecuencia de muestreo de 48 kHz)
Índice de distorsión	1% o inferior (1 kHz)
Entradas de audio	Entrada digital óptica (tipo rectangular) × 1 Entrada analógica (toma de pines izquierdo/derecho) × 1
Salida de audio	Salida digital óptica (tipo rectangular) × 1
Requisitos de alimentación	9 V de cc (del adaptador de alimentación de ca suministrado)
Dimensiones	Aprox. 182 × 38 × 182 mm (an/al/prf)
Masa	Aprox. 330 g

Auriculares estéreo inalámbricos (MDR-RF5000)

Rango de frecuencias de reproducción	De 12 a 22.000 Hz
Requisitos de alimentación	Pila recargable de hidruro de níquel-metal (suministrada) o pilas alcalinas (tamaño AA) disponibles en el mercado
Masa	Aprox. 360 g (incluida la pila recargable de hidruro de níquel-metal suministrada)

Accesorios suministrados

- Adaptador de alimentación de ca (9 V) (1)
- Pila recargable de hidruro de níquel-metal BP-HP2000 (2.100 mAh) (1)
- Cable de conexión (miniclavija estéreo ↔ clavija de pin × 2, 1,0 m) (1)
- Adaptador de conector Unimatch (minitoma estéreo ↔ conector fonográfico estéreo) (1)
- Manual de instrucciones (este manual) (1)

Accesorios recomendados

- Cable de conexión digital óptico POC-15AB (1,5 m) (mini enchufe ↔ enchufe rectangular)

El diseño y las especificaciones están sujetos a cambios sin previo aviso.

<http://www.sony.net/>

Printed in Malaysia
