

SONY[®]

AV RECEIVER

Operating Instructions	GB
Mode d'emploi	FR
Manual de instrucciones	ES

Owner's Record

The model and serial numbers are located on the bottom of the unit. Record the serial number in the space provided below. Refer to these numbers whenever you call upon your Sony dealer regarding this product.

Model No. XAV-AX100

Serial No. _____

To cancel the demonstration (Demo) display, see page 15.

For the connection/installation, see page 23.

Pour annuler l'affichage de démonstration (Démo), reportez-vous à la page 16.

Pour le raccordement/l'installation, reportez-vous à la page 25.

Para cancelar la pantalla de demostración (Demostración), consulte la página 15.

Para la conexión/instalación, consulte la página 24.



* 4 6 8 6 1 3 7 2 1 * (1)

XAV-AX100

For safety, be sure to install this unit in the dashboard of the car as the rear side of the unit becomes hot during use. For details, see "Connection/Installation" (page 23).

The nameplate indicating operating voltage, etc., is located on the bottom of the chassis.

The validity of the CE marking is restricted to only those countries where it is legally enforced, mainly in the countries EEA (European Economic Area).

Warning

To prevent fire or shock hazard, do not expose the unit to rain or moisture.

To avoid electrical shock, do not open the cabinet. Refer servicing to qualified personnel only.

FOR THE CUSTOMERS IN THE USA. NOT APPLICABLE IN CANADA, INCLUDING IN THE PROVINCE OF QUEBEC.

POUR LES CLIENTS AUX ÉTATS-UNIS. NON APPLICABLE AU CANADA, Y COMPRIS LA PROVINCE DE QUÉBEC.

This equipment has been tested and found to comply with the limits for a Class B digital device, pursuant to Part 15 of the FCC Rules. These limits are designed to provide reasonable protection against harmful interference in a residential installation. This equipment generates, uses, and can radiate radio frequency energy and, if not installed and used in accordance with the instructions, may cause harmful interference to radio communications. However, there is no guarantee that interference will not occur in a particular installation. If this equipment does cause harmful interference to radio or television reception, which can be determined by turning the equipment off and on, the user is encouraged to try to correct the interference by one or more of the following measures:

- Reorient or relocate the receiving antenna.
- Increase the separation between the equipment and receiver.
- Connect the equipment into an outlet on a circuit different from that to which the receiver is connected.
- Consult the dealer or an experienced radio/TV technician for help.

You are cautioned that any changes or modifications not expressly approved in this manual could void your authority to operate this equipment.

This device complies with Part 15 of the FCC Rules and Industry Canada's licence-exempt RSSs. Operation is subject to the following two conditions:

- (1) This device may not cause interference; and
- (2) This device must accept any interference, including Interference that may cause undesired operation of the device.

This transmitter must not be co-located or operated in conjunction with any other antenna or transmitter.

This equipment complies with FCC/IC radiation exposure limits set forth for an uncontrolled environment and meets the FCC radio frequency (RF) Exposure Guidelines and RSS-102 of the IC radio frequency (RF) Exposure rules. This equipment has very low levels of RF energy that is deemed to comply without maximum permissive exposure evaluation (MPE).

For the State of California, USA only

Perchlorate Material – special handling may apply, See

www.dtsc.ca.gov/hazardouswaste/perchlorate



WARNING: Do not ingest battery, Chemical Burn Hazard.

The remote commander contains a coin/button cell battery. If the coin/button cell battery is swallowed, it can cause severe internal burns in just 2 hours and can lead to death.

Keep new and used batteries away from children. If the battery compartment does not close securely, stop using the product and keep it away from children.

If you think batteries might have been swallowed or placed inside any part of the body, seek immediate medical attention.

Note on the lithium battery

Do not expose the battery to excessive heat such as direct sunlight, fire or the like.

Warning if your car's ignition has no ACC position

After turning the ignition off, be sure to press and hold HOME on the unit until the display disappears.

Otherwise, the display does not turn off and this causes battery drain.

Disclaimer regarding services offered by third parties

Services offered by third parties may be changed, suspended, or terminated without prior notice. Sony does not bear any responsibility in these sorts of situations.

Important notice

Caution

IN NO EVENT SHALL SONY BE LIABLE FOR ANY INCIDENTAL, INDIRECT OR CONSEQUENTIAL DAMAGES OR OTHER DAMAGES INCLUDING, WITHOUT LIMITATION, LOSS OF PROFITS, LOSS OF REVENUE, LOSS OF DATA, LOSS OF USE OF THE PRODUCT OR ANY ASSOCIATED EQUIPMENT, DOWNTIME, AND PURCHASER'S TIME RELATED TO OR ARISING OUT OF THE USE OF THIS PRODUCT, ITS HARDWARE AND/OR ITS SOFTWARE.

Dear customer, this product includes a radio transmitter.

Please check your vehicle operation manual or contact the manufacturer of your vehicle or your vehicle dealer, before you install this product into your vehicle.

Emergency calls

This BLUETOOTH car handsfree and the electronic device connected to the handsfree operate using radio signals, cellular, and landline networks as well as user-programmed function, which cannot guarantee connection under all conditions. Therefore do not rely solely upon any electronic device for essential communications (such as medical emergencies).

On BLUETOOTH communication

- Microwaves emitting from a BLUETOOTH device may affect the operation of electronic medical devices. Turn off this unit and other BLUETOOTH devices in the following locations, as it may cause an accident.
 - where inflammable gas is present, in a hospital, train, airplane, or petrol station
 - near automatic doors or a fire alarm
- This unit supports security capabilities that comply with the BLUETOOTH standard to provide a secure connection when the BLUETOOTH wireless technology is used, but security may not be enough depending on the setting. Be careful when communicating using BLUETOOTH wireless technology.
- We do not take any responsibility for the leakage of information during BLUETOOTH communication.

If you have any questions or problems concerning your unit that are not covered in this manual, consult your nearest Sony dealer.

3GB

XAV-AX100
4-686-137-21(1)

Table of Contents

Warning	2
Guide to Parts and Controls	5

Getting Started

Performing Initial Settings	7
Preparing a BLUETOOTH Device	7
Connecting Rear View Camera	8

Listening to the Radio

Listening to the Radio	9
Using tuner option functions	9

Playback

Playing a USB Device	10
Playing a BLUETOOTH Device	10
Searching and Playing Tracks	10
Other Settings During Playback	11

Handsfree Calling

Receiving a Call	11
Making a Call	11
Available Operations During a Call	12

Useful Functions

Apple CarPlay	12
Android Auto	12
Using Gesture Command	13

Settings

Basic Setting Operation	13
General Settings	13
Sound Settings	14
Visual Settings	15

Additional Information

Updating the Firmware	15
Precautions	15
Maintenance	17
Specifications	18
Troubleshooting	19
Messages	22

Connection/Installation

Cautions	23
Parts List for Installation	23
Connection	24
Installation	26

4GB

Guide to Parts and Controls

Main unit

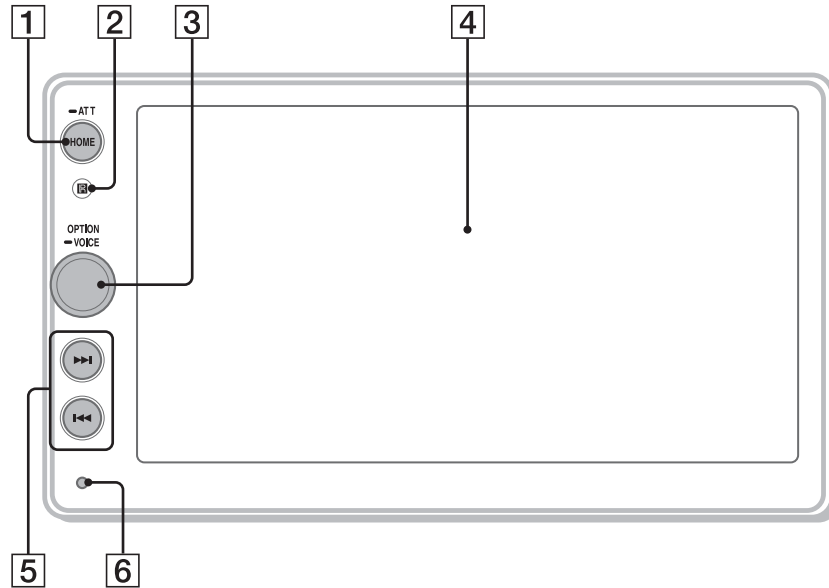

1 HOME

- Open the HOME menu.
- Turn on the power.
- Press and hold for more than 2 seconds to turn off the unit. When the unit is turned off, remote commander operation is not available.

ATT (attenuate)

Press and hold for 1 second (less than 2 seconds) to attenuate the sound.
To cancel, press and hold again, or rotate the volume control dial.

2 Receptor for the remote commander

3 Volume control dial

Rotate to adjust the volume when the sound is output.

OPTION

Press to open the OPTION screen (page 6).

VOICE

Press and hold to activate the voice command function for Apple CarPlay and Android Auto™.

4 Display/touch panel

5 <</>> (previous/next)

- Move to the previous/next item.
- Press and hold to fast-reverse/fast-forward.

6 Reset button

Use a pointed object such as a ballpoint pen.

RM-X170 remote commander

The remote commander can be used to operate the audio controls. For menu operations, use the touch panel.

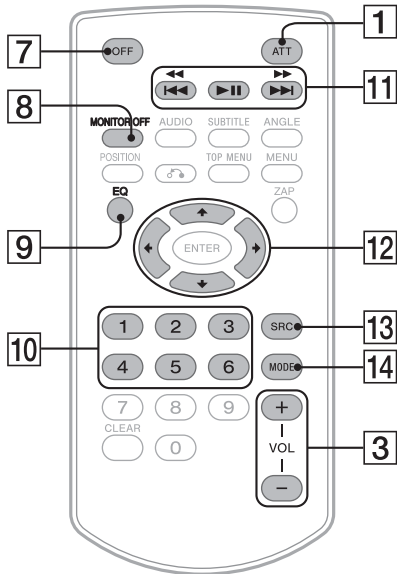

Note

The white buttons in the illustration above are not supported.

- 7 OFF**
 - Turn the source off.
 - Press and hold for 2 seconds to turn off the power and display.
- 8 MONITOR OFF**
 - Turn off the monitor.
 - To turn back on, press again.
- 9 EQ (equalizer)**
 - Select an equalizer curve.
- 10 Number buttons (1 - 6)**
- 11 ►► (play/pause)**
 - ◀◀/▶▶ (previous/next)
 - ◀◀/▶▶ (fast-reverse/fast-forward)
- 12 ◀/▶/↕/↔**
 - Select a preset station or tune into a station automatically, etc., when Tuner is selected as a source.
 - Select a folder or move to the previous/next file, etc., when USB is selected as a source.
- 13 SRC (source)**
 - Change the source.

14 MODE

Select the radio band.

Remove the insulation film before use.

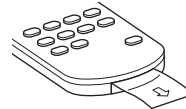

Screen displays

Playback screen:

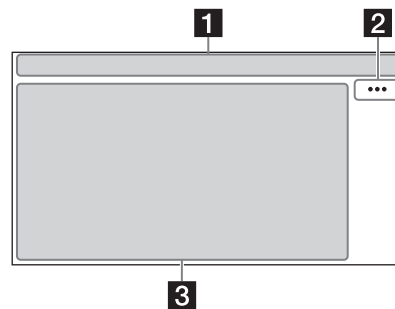



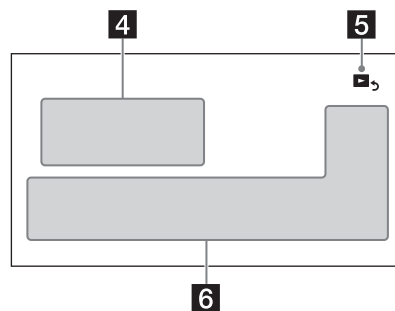

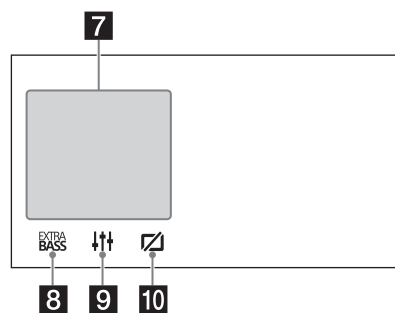

HOME screen:



OPTION screen:



1 Status indication

-  **ATT** Lights up when the sound is attenuated.
-  Lights up when the audio device is playable by enabling the A2DP (Advanced Audio Distribution Profile).
-  Lights up when handsfree calling is available by enabling the HFP (Handsfree Profile).
-  Indicates the signal strength status of the connected cellular phone.
-  Indicates the remaining battery status of the connected cellular phone.
-  Lights up when the BLUETOOTH signal is on. Flashes when the connection is in progress.

2 ... (source option)

Open the source option menu. The available items differ depending on the source.

3 Application specific area

Display playback controls/indications or show the unit's status. Displayed items differ depending on the source.

4 Clock (page 13)

5 (return to the playback screen)

Switch from the HOME screen to the playback screen.

6 Sources and Settings select keys

Change the source or make various settings.

7 Sources select keys

Change the source.

8 (EXTRA BASS)

Change the EXTRA BASS setting (page 14).

9 (EQ10/Subwoofer)

Change the EQ10/Subwoofer setting (page 14).

10 (monitor off)

Turn off the monitor. When the monitor is turned off, touch any part of the display to turn it back on.

Getting Started

Performing Initial Settings

You need to perform initial settings before operating the unit for the first time, after replacing the car battery, or changing connections. If the initial settings screen does not appear when you turn on the unit, perform Factory Reset (page 14) to initialize the unit to the factory settings.

- 1 Touch [Language], then set the display language.
- 2 Touch [Demo], then touch and select [OFF] to disable the demonstration mode.
- 3 Touch [Set Date/Time], then set the date and time.
- 4 After setting the date and time, touch [OK]. The startup caution appears.
- 5 Read through the startup caution, then if you accept all conditions, touch [OK]. The setting is complete.

This setting can be further configured in the setting menu (page 13).

Preparing a BLUETOOTH Device

You can enjoy music or perform handsfree calling depending on the BLUETOOTH compatible device such as smartphones, cellular phones, and audio devices (hereafter "BLUETOOTH device" if not otherwise specified). For details on connecting, refer to the operating instructions supplied with the device.

Before connecting the device, turn down the volume of this unit; otherwise, a loud sound may result.

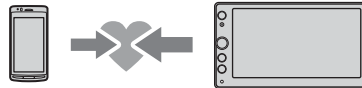

Pairing and connecting with a BLUETOOTH device

When connecting a BLUETOOTH device for the first time, mutual registration (called "pairing") is required. Pairing enables this unit and other devices to recognize each other.



- 1 Place the BLUETOOTH device within 1 m (3 ft) of this unit.
- 2 Press HOME, then touch [Settings].

7GB

- 3 Touch .
- 4 Touch [Bluetooth Connection], then set the signal to [ON].
The BLUETOOTH signal is turned on and  lights up on the status bar of the unit.
- 5 Touch [Pairing].
 flashes while the unit is in pairing standby mode.
- 6 Perform pairing on the BLUETOOTH device so it detects this unit.
- 7 Select [XAV-AX100] shown in the display of the BLUETOOTH device.
If your model name does not appear, repeat from step 5.

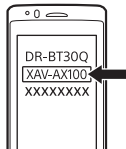

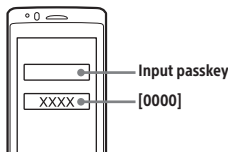

- 8 If passkey* input is required on the BLUETOOTH device, input [0000].

* Passkey may be called "passcode," "PIN code," "PIN number," "password," etc., depending on the BLUETOOTH device.



When pairing is made,  stays lit.

- 9 Select this unit on the BLUETOOTH device to establish the BLUETOOTH connection.
 or  lights up when the connection is made.





Notes

- The unit can only be connected with one BLUETOOTH device at a time.
- To disconnect the BLUETOOTH connection, turn the connection off from either the unit or the BLUETOOTH device.

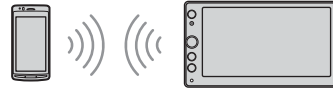
Connecting with a paired BLUETOOTH device

To use a paired device, connection with this unit is required. Some paired devices will connect automatically.



- 1 Press HOME, then touch [Settings].
- 2 Touch .
- 3 Touch [Bluetooth Connection], then touch [ON].
Make sure that  lights up on the status bar of the unit.
- 4 Activate the BLUETOOTH function on the BLUETOOTH device.
- 5 Operate the BLUETOOTH device to connect to this unit.
 or  lights up on the status bar.

To connect the last-connected device from this unit

When the ignition is turned to on with the BLUETOOTH signal activated, this unit searches for the last-connected BLUETOOTH device, and connection is made automatically.

Note

While streaming BLUETOOTH audio, you cannot connect from this unit to the cellular phone. Connect from the cellular phone to this unit instead.

To install the microphone

For details, see "Installing the microphone" (page 25).

Connecting Rear View Camera

By connecting the optional rear view camera to the CAMERA IN terminal, you can display the picture from the rear view camera. For details, see "Connection/Installation" (page 23).

8GB

Listening to the Radio

Listening to the Radio

To listen to the radio, press HOME then touch [Tuner].

Reception controls/indications

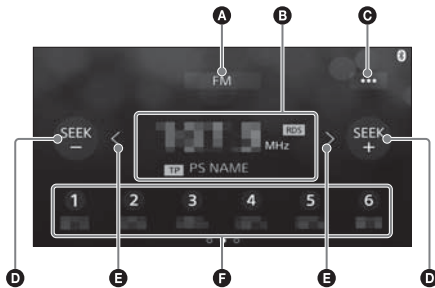

- A Current band**
Change the band (FM or AM).
- B Current frequency, program service name*, RDS (Radio Data System) indication***
* During RDS reception.
- C ... (tuner option)**
Open the tuner option menu.
- D SEEK-/SEEK+**
Tune in automatically.
- E </>**
Tune in manually.
Touch and hold to continuously skip frequencies.
- F Preset numbers**
Select a preset station. Swipe right/left to show the other preset stations.
Touch and hold to store the current frequency in that preset.

Tuning

- 1** Select the desired band (FM or AM).
- 2** Perform tuning.
 - To tune automatically**
Touch SEEK-/SEEK+.
Scanning stops when the unit receives a station.
 - To tune manually**
Touch and hold </> to locate the approximate frequency, then touch </> repeatedly to fine adjust to the desired frequency.

Storing manually

- 1** While receiving the station that you want to store, press and hold the desired preset number.

Receiving stored stations

- 1** Select the band, then touch the desired preset number.

Using tuner option functions

The following functions are available by touching ...

BTM

Stores stations in order of frequency on the preset numbers. 18 stations can be stored for FM and 12 stations for AM as preset stations.

Local

Select [ON] to tune only to stations with strong signals. To tune normally, select [OFF].

PTY*

Select a program type from the PTY List to search for a station broadcasting the selected program type.

* Only available during FM reception.

Playback

Playing a USB Device

MSC (Mass Storage Class) type USB devices (such as a USB flash drive, digital media player) compliant with the USB standard can be used.

Notes

- USB devices formatted with file systems FAT12/16/32 are supported.
- For details on the compatibility of your USB device, visit the support site on the back cover.
- For details on the supported file formats, see "Supported formats" (page 16).

- 1 Turn down the volume on the unit.
- 2 Connect the USB device to the USB port.
- 3 Press HOME, then touch [USB].
Playback starts.

To remove the device

Turn the unit off or turn the ignition switch to the ACC off position, then remove the USB device.

Playing a BLUETOOTH Device

You can play contents on a connected device that supports BLUETOOTH A2DP (Advanced Audio Distribution Profile).

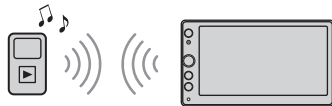

- 1 Make a BLUETOOTH connection with the audio device (page 8).
- 2 Press HOME, then touch [BT Audio].
- 3 Operate the audio device to start playback.

Notes

- Depending on the audio device, information such as title, track number/time, and playback status may not be displayed on this unit.
- Even if the source is changed on this unit, playback of the audio device does not stop.

To match the volume level of the BLUETOOTH device to other sources

You can reduce the volume level differences between this unit and the BLUETOOTH device: During playback, touch **...**, then set [Input Level] between -8 and +18.

Searching and Playing Tracks

Repeat play and shuffle play

- 1 During playback, touch **↺** (repeat) or **↻** (shuffle) repeatedly until the desired play mode appears.
Playback in the selected play mode may take time to start.

Available play modes differ depending on the selected sound source and connected device.

Searching for a file from the list screen

- 1 During USB playback, touch **↶**.
The list screen from the currently played item appears.

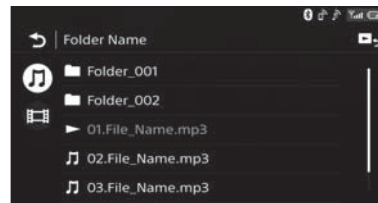

Furthermore, touch **🎵** (audio) or **📺** (video) to list up by file type.

- 2 Touch the desired item.
Playback starts.

Other Settings During Playback

Further settings are available in each source by touching **⋮**. The available items differ depending on the source.

Picture EQ

Adjusts the picture quality according to your taste: [Dynamic], [Standard], [Theater], [Custom]. (Available only when the parking brake is applied and USB video is selected).

Aspect

Selects an aspect ratio for the screen of the unit. (Available only when the parking brake is applied and USB video is selected).

Normal

Displays a 4:3 picture in its original size, with side bars to fill the 16:9 screen.

Zoom

Displays a 16:9 picture that has been converted into 4:3 letter box format.

Full

Displays a 16:9 picture in its original size.

Captions

Enlarges the picture horizontally, while fitting captions in the screen.

Handsfree Calling

To use a cellular phone, connect it with this unit. For details, see "Preparing a BLUETOOTH Device" (page 7).



Note

The handsfree calling functions explained below are available only when the Apple CarPlay or Android Auto function is deactivated. When the Apple CarPlay or Android Auto function is activated, use the handsfree calling functions on its application.

Receiving a Call

1 Touch when a call is received.

The phone call starts.

Note

The ringtone and talker's voice are output only from the front speakers.

To reject/end a call

Touch .

Making a Call

1 Press HOME, then touch [Phone].

2 Touch one of the call icons on the BLUETOOTH phone display.

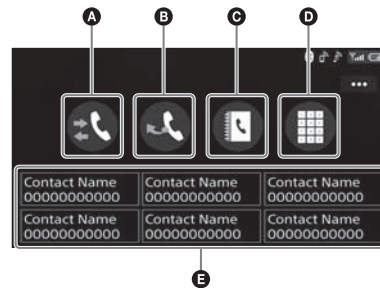



A (call history)*

Select a contact from the call history list. The unit stores the last 20 calls.

B (redial)

Make a call automatically to the last contact you made.

C  **(phonebook)***
Select a contact from the name list/number list in the phonebook. To search for the desired contact in alphabetical order from the name list, touch .

D  **(phone number input)**
Enter the phone number.

E **Preset phone number list**
Select the stored contact.
To store the contact, see "Presetting phone numbers" (page 12).

* The cellular phone needs to support PBAP (Phone Book Access Profile).

3 **Touch** .
The phone call starts.

Presetting phone numbers

You can store up to 6 contacts in the preset list.

1 **In the phone screen, select a phone number that you want to store in the preset dial from the phonebook.**

The confirmation display appears.

2 **Touch [Add to Preset].**

3 **Select the preset phone number list where the phone number is stored.**

The contact is stored in the preset phone number list.

Available Operations During a Call

To adjust the ringtone volume

Rotate the volume control dial while receiving a call.

To adjust the talker's voice volume

Rotate the volume control dial during a call.

To adjust the volume for the other party (Mic gain adjustment)

During a handsfree call, touch , then set [MIC Gain] to [High], [Middle], or [Low].

To switch between handsfree mode and handheld mode

During a call, touch  to switch the phone call audio between the unit and cellular phone.

Note

Depending on the cellular phone, this operation may not be available.

To answer an incoming call automatically

Touch , then set [Auto Answer] to [ON].

Useful Functions

Apple CarPlay

Apple CarPlay lets you use your iPhone in the car in a way that allows you to stay focused on the road.

Notes on using Apple CarPlay

- iPhone with iOS 7.1 or later is required. Update to the latest iOS version before use.
- Apple CarPlay can be used on iPhone 5 or later.
- For details on compatible models, refer to the compatibility list on the support site on the back cover.
- For details about Apple CarPlay, refer to the manual supplied with your iPhone, or visit the website of Apple CarPlay.
- Since the GPS on your iPhone is used, place your iPhone where it can easily receive a GPS signal.

1 **Connect your iPhone to the USB port.**

2 **Press HOME, then touch the Apple CarPlay icon.**

Your iPhone's display appears on the display of the unit. Touch and control the applications.

Android Auto

Android Auto extends the Android™ platform into the car in a way that's purpose-built for driving.

Notes on using Android Auto

- Android phone with Android 5.0 or higher is required. Update to the latest OS version before use.
- Your Android phone needs to support Android Auto. For details on compatible models, refer to the compatibility list on the support site on the back cover.
- Download the Android Auto app on Google Play.
- For details about Android Auto, refer to the manual supplied with your Android phone, or visit the website of Android Auto.
- Since the GPS on your Android phone is used, place your Android phone where it can easily receive a GPS signal.
- Android Auto may not be available in your country or region.

1 **Connect your Android phone to the USB port.**

2 **Press HOME, then touch the Android Auto icon.**





The Android Auto interface will be displayed full-screen on the display of the unit. Touch and control the applications.

Using Gesture Command

You can perform frequently-used operations by swiping your finger on the reception/playback display.

Note

The gesture commands explained below are not available on the screens of Apple CarPlay and Android Auto.

Do this	To
 Swipe left to right	Radio reception: seek forward stations. (The same as ►►.) <hr/> Video/audio playback: skip forward a file/track. (The same as ►►.)
 Swipe right to left	Radio reception: seek backward stations. (The same as ◀◀.) <hr/> Video/audio playback: skip backward a file/track. (The same as ◀◀.)
 Swipe upwards	Radio reception: receive stored stations (go forward). <hr/> Video/audio playback: skip forward an album (folder).
 Swipe downwards	Radio reception: receive stored stations (go backward). <hr/> Video/audio playback: skip backward an album (folder).

Settings

Basic Setting Operation

You can set items in the following setup categories:

- ☰ General Settings,
- 🔊 Sound Settings,
- 👤 Visual Settings

- 1 Press HOME, then touch [Settings].
- 2 Touch one of the setup category icons.
The items that can be set differ depending on the source and settings.
- 3 Move the scrollbar up and down to select the desired item.

To return to the previous display

Touch ◀.

To switch to the playback screen

Touch ▶.

☰ General Settings

Language

Selects the display language: [English], [Español], [Français], [Deutsch], [Italiano], [Nederlands], [Português], [Русский], [ไทย], [简体中文], [繁體中文], [한국인].

Clock Time

Sets the clock time by the RDS data: [OFF], [ON].

Date/Time

Date Format

Selects the format: [DD/MM/YY], [MM/DD/YY], [YY/MM/DD].

Time Format

Selects the format: [12-hour], [24-hour].

Set Date/Time

Sets the clock time manually.

Beep

Activates the operation sound: [OFF], [ON].

Dimmer

Dims the display: [OFF], [Auto], [ON].
([Auto] is available only when the illumination control lead is connected and works when the head light is turned on.)

Dimmer Level

Adjusts the brightness level when the dimmer is activated: -5 to +5.

Touch Panel Adjust

Adjusts the touch panel calibration if the touching position does not correspond with the proper item.

Camera Input

Selects the image from the rear view camera: [OFF], [Normal], [Reverse] (mirror image).

Steering Control

Selects the input mode for the connected remote control. To prevent a malfunction, be sure to match the input mode with the connected remote control before use.

Custom

Input mode for the steering wheel remote control (follow the procedures of [Steering Control Custom] to register functions on the connected remote control).

Preset

Input mode for the wired remote control excluding the steering wheel remote control.

Steering Control Custom

The steering button panel appears.

- 1 Press and hold the button you want to assign to the steering wheel.
The button on the panel lights up (standby).
- 2 Press and hold the button on the steering wheel you want to assign the function to.
The button on the panel will change the color (highlighted or encircled by an orange line).
- 3 To register other functions, repeat steps 1 and 2.

(Available only when [Steering Control] is set to [Custom].)

Notes

- While making settings, the connected remote control cannot be used even though some functions have already been registered. Use the buttons on the unit.
- If an error occurs while registering, all the registered information is cleared. Restart registration from the beginning.
- This function may not be available on some vehicles. For details on the compatibility of your vehicle, visit the support site on the back cover.

Bluetooth Connection

Activates the BLUETOOTH signal: [OFF], [ON], [Pairing] (enters into pairing standby mode).

Bluetooth Device Info

Displays the information of the device connected to the unit.

(Available only when [Bluetooth Connection] is set to [ON] and a BLUETOOTH device is connected to the unit.)

Bluetooth Reset

Initializes all BLUETOOTH-related settings such as pairing information, call history, history of connected BLUETOOTH devices, etc.

Rear View Camera Setting

Adjusts the length and/or position of the marker lines on the picture from the rear view camera by touching the arrow marks.

Factory Reset

Initializes all the settings to the factory settings.

Firmware Version

Updates and confirms the firmware version.

Open Source Licenses

Displays the software licenses.

Sound Settings

EXTRA BASS

Reinforces bass sound in synchronization with the volume level: [OFF], [1], [2].

EQ10/Subwoofer

Selects an equalizer curve and adjusts the subwoofer level.

EQ10

Selects the equalizer curve: [OFF], [R&B], [Rock], [Pop], [Dance], [Hip-Hop], [Electronica], [Jazz], [Soul], [Country], [Custom].
[Custom] adjusts the equalizer curve: -6 to +6.

Subwoofer

Adjusts the volume level of the subwoofer: [OFF], -10 to +10.

Balance/Fader

Adjusts the balance/fader level.

Balance

Adjusts the sound balance between the left and right speakers: L15 to R15.

Fader

Adjusts the sound balance between the front and rear speakers: Front 15 to Rear 15.

Crossover

Adjusts the cut-off frequency and subwoofer phase.

High Pass Filter

Selects the cut-off frequency of the front/rear speakers: [50Hz], [60Hz], [80Hz], [100Hz], [120Hz], [OFF].

Low Pass Filter

Selects the cut-off frequency of the subwoofer: [50Hz], [60Hz], [80Hz], [100Hz], [120Hz].

Subwoofer Phase

Selects the subwoofer phase: [Normal], [Reverse].

DSO (Dynamic Stage Organizer)

Enhances audio output: [OFF], [Low], [Middle], [High].

Visual Settings

Demo

Activates the demonstration: [OFF], [ON].

USB video framerate

Selects the video frame rate on the unit's display: [60fps], [50fps].

Album artwork display

Displays the album artwork on the background while USB music plays back: [OFF], [ON].

Wallpaper

Changes the wallpaper by touching the desired color or sets your favorite photo data in a MSC (Mass Storage Class) type USB device as a wallpaper.

Additional Information

Updating the Firmware

To update the firmware, visit the support site on the back cover, then follow the online instructions. Updating the firmware takes a few minutes to complete. During the update, do not turn the ignition to the OFF position.

Precautions

- Cool off the unit beforehand if your car has been parked in direct sunlight.
- Power antenna (aerial) extends automatically.
- When you transfer ownership or dispose of your car with the unit installed, initialize all the settings to the factory settings by performing Factory Reset (page 14).

To maintain high sound quality

Do not splash liquid onto the unit.

Notes on safety

- Comply with your local traffic rules, laws, and regulations.
- While driving
 - Do not watch or operate the unit, as it may lead to distraction and cause an accident. Park your car in a safe place to watch or operate the unit.
 - Do not use the setup feature or any other function which could divert your attention from the road.
 - When backing up your car, be sure to look back and watch the surroundings carefully for your safety even if the rear view camera is connected. Do not depend on the rear view camera exclusively.
- While operating
 - Do not insert your hands, fingers, or foreign objects into the unit as it may cause injury or damage to the unit.
 - Keep small articles out of the reach of children.
 - Be sure to fasten seatbelts to avoid injury in the event of sudden movement of the car.

Preventing an accident

Pictures appear only after you park the car and set the parking brake.

If the car starts moving during video playback, the following caution is displayed and you cannot watch the video.

[Video blocked for your safety.]

Do not operate the unit or watch the monitor while driving.

Notice on license

This product contains software that Sony uses under a licensing agreement with the owner of its copyright. We are obligated to announce the contents of the agreement to customers under requirement by the owner of copyright for the software.

For details on software licenses, see page 14.

Notice on GNU GPL/LGPL applied software

This product contains software that is subject to the following GNU General Public License (hereinafter referred to as "GPL") or GNU Lesser General Public License (hereinafter referred to as "LGPL"). These establish that customers have the right to acquire, modify, and redistribute the source code of said software in accordance with the terms of the GPL or LGPL displayed on this unit.

The source code for the above-listed software is available on the Web.

To download, please access the following URL then select the model name "XAV-AX100."

URL: <http://www.sony.net/Products/Linux/>

Please note that Sony cannot answer or respond to any inquiries regarding the content of the source code.

Notes on LCD panel

- Do not get the LCD panel wet or expose it to liquids. This may cause a malfunction.

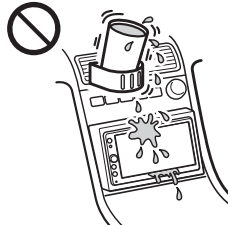

- Do not press down hard on the LCD panel as doing so can distort the picture or cause a malfunction (i.e., the picture may become unclear or the LCD panel may be damaged).
- Do not touch the panel with objects other than with your finger as it may damage or break the LCD panel.
- Clean the LCD panel with a dry soft cloth. Do not use solvents such as benzine, thinner, commercially available cleaners, or antistatic spray.
- Do not use the unit outside the temperature range 0 °C – 40 °C (32 °F – 104 °F).
- If your car was parked in a cold or hot place, the picture may not be clear. However, the monitor is not damaged and the picture will become clear after the temperature in your car becomes normal.
- Some stationary blue, red, or green dots may appear on the monitor. These are called "bright

spots" and can happen with any LCD. The LCD panel is precision-manufactured with more than 99.99% of its segments functional. However, it is possible that a small percentage (typically 0.01%) of the segments may not light up properly. This will not, however, interfere with your viewing.

Supported formats

- WMA (.wma)*1*2
 - Bit rate: 48 kbps – 192 kbps (Supports variable bit rate (VBR))*3
 - Sampling frequency*4: 44.1 kHz
- MP3 (.mp3)*1*2
 - Bit rate: 48 kbps – 320 kbps (Supports variable bit rate (VBR))*3
 - Sampling frequency*4: 32 kHz, 44.1 kHz, 48 kHz
- AAC (.m4a)*1*2
 - Bit rate: 40 kbps – 320 kbps (Supports variable bit rate (VBR))*3
 - Sampling frequency*4: 8 kHz – 48 kHz
 - Bit per sample (Quantization bit): 16 bits
- FLAC (.flac)*1
 - Sampling frequency*4: 8 kHz – 96 kHz
 - Bit per sample (Quantization bit): 8 bits, 12 bits, 16 bits, 20 bits, 24 bits
- WAV (.wav)*1
 - Sampling frequency*4: 8 kHz – 48 kHz
 - Bit per sample (Quantization bit): 16 bits, 24 bits
- Xvid (.avi)
 - Video codec: MPEG-4 Advanced Simple Profile
 - Audio codec: MP3 (MPEG-1 Layer3)
 - Bit rate: Max. 4 Mbps
 - Frame rate: Max. 30 fps (30p/60i)
 - Resolution: Max. 720 × 576*5
- MPEG-4 (.mp4)
 - Video codec: MPEG-4 Advanced Simple Profile, AVC Baseline Profile
 - Audio codec: AAC
 - Bit rate: Max. 4 Mbps
 - Frame rate: Max. 30 fps (30p/60i)
 - Resolution: Max. 720 × 576*5
- WMV (.wmv, .avi)*1
 - Video codec: WMV3, WVC1
 - Audio codec: MP3, WMA
 - Bit rate: Max. 6 Mbps
 - Frame rate: Max. 30 fps
 - Resolution: Max. 720 × 576*5
- FLV (.flv)
 - Video codec: Sorenson H.263, AVC Baseline Profile
 - Audio codec: MP3, AAC
 - Bit rate: Max. 660 kbps
 - Frame rate: Max. 30 fps
 - Resolution: Max. 720 × 480*5

- MKV (.mkv)
 - Video codec: MPEG-4 Advanced Simple Profile, AVC Baseline Profile
 - Audio codec: WMA, MP3, AAC
 - Bit rate: Max. 5 Mbps
 - Frame rate: Max. 30 fps
 - Resolution: Max. 720 × 576*5

- *1 Copyright-protected files and multi-channel audio files cannot be played back.
- *2 DRM (Digital Rights Management) files cannot be played back.
- *3 Non-standard bit rates or non-guaranteed bit rates are included depending on the sampling frequency.
- *4 Sampling frequency may not correspond to all encoders.
- *5 These numbers indicate the maximum resolution of playable video and do not indicate the player's display resolution. The display resolution is 800 × 480.

Note

Some files may not be played back even though their file formats are supported by the unit.

About iPhone

- For details on compatible iPhone models, visit the support site on the back cover.
- "Made for iPhone," mean that an electronic accessory has been designed to connect specifically to iPhone, respectively, and has been certified by the developer to meet Apple performance standards. Apple is not responsible for the operation of this device or its compliance with safety and regulatory standards. Please note that the use of this accessory with iPhone may affect wireless performance.

If you have any questions or problems concerning your unit that are not covered in this Operating Instructions, consult your nearest Sony dealer.

Maintenance

Replacing the lithium battery of the remote commander

Under normal conditions, the battery will last approximately 1 year. (The service life may be shorter depending on the conditions of use.) When the battery becomes weak, the range of the remote commander becomes shorter.

CAUTION

Danger of explosion if battery is incorrectly replaced. Replace only with the same or equivalent type.

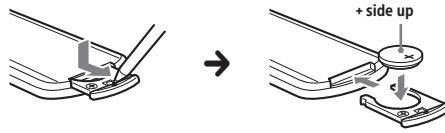

Notes on the lithium battery

- Keep the lithium battery out of the reach of children. Should the battery be swallowed, immediately consult a doctor.
- Wipe the battery with a dry cloth to ensure good contact.
- Be sure to observe the correct polarity when installing the battery.
- Do not hold the battery with metallic tweezers, otherwise a short-circuit may occur.

Specifications

FOR THE CUSTOMERS IN THE USA. NOT APPLICABLE IN CANADA, INCLUDING IN THE PROVINCE OF QUEBEC.

POUR LES CLIENTS AUX ÉTATS-UNIS. NON APPLICABLE AU CANADA, Y COMPRIS LA PROVINCE DE QUÉBEC.

AUDIO POWER SPECIFICATIONS



CTA Standard
Power Output: 20 Watts RMS x 4 at 4 Ohms < 1% THD+N
SN Ratio: 80 dBA (reference: 1 Watt into 4 Ohms)

Monitor section

Display type: Wide LCD color monitor
Dimensions: 6.4 in
System: TFT active matrix
Number of pixels:
1,152,000 pixels (800 x 3 (RGB) x 480)
Color system:
PAL/NTSC/SECAM/PAL-M automatic select for CAMERA IN terminal

Tuner section

FM

Tuning range: 87.5 – 107.9 MHz
Antenna (aerial) terminal:
External antenna (aerial) connector
Intermediate frequency: 150 kHz
Usable sensitivity: 10 dBf
Selectivity: 70 dB at 400 kHz
Signal-to-noise ratio: 70 dB (mono)
Separation at 1 kHz: 30 dB
Frequency response: 20 – 15,000 Hz

AM

Tuning range: 530 – 1,710 kHz
Antenna (aerial) terminal:
External antenna (aerial) connector
Intermediate frequency:
9,267.5 kHz or 9,257.5 kHz/5 kHz
Sensitivity: 44 µV

USB player section

Interface: USB (High-speed)
Maximum current: 1.5 A

Wireless communication

Communication System:
BLUETOOTH Standard version 2.1
Output:
BLUETOOTH Standard Power Class 2 (Max. +4 dBm)
Maximum communication range*1:
Line of sight approx. 10 m (33 ft)

Frequency band:

2.4 GHz band (2.4000 GHz – 2.4835 GHz)

Modulation method: FHSS

Compatible BLUETOOTH Profiles*2:

A2DP (Advanced Audio Distribution Profile) 1.2

AVRCP (Audio Video Remote Control Profile) 1.5

HFP (Handsfree Profile) 1.6

PBAP (Phone Book Access Profile) 1.1

Corresponding codec: SBC (.sbc)

*1 The actual range will vary depending on factors such as obstacles between devices, magnetic fields around a microwave oven, static electricity, reception sensitivity, antenna (aerial)'s performance, operating system, software application, etc.

*2 BLUETOOTH standard profiles indicate the purpose of BLUETOOTH communication between devices.

Power amplifier section

Outputs: Speaker outputs

Speaker impedance: 4 ohms – 8 ohms

Maximum power output: 55 W x 4 (at 4 ohms)

General

Outputs:

Audio output terminals (FRONT, REAR, SUB)
Power antenna (aerial)/Power amplifier control terminal (REM OUT)

Inputs:

Illumination control terminal
Steering control input terminal
Antenna (aerial) input terminal
Microphone input terminal
Parking brake control terminal
Reverse input terminal
Camera input terminal
USB port

Power requirements: 12 V DC car battery (negative ground (earth))

Rated current consumption: 10 A

Dimensions: Approx. 178 mm x 100 mm x 161.5 mm (7 1/8 in x 4 in x 6 3/8 in) (w/h/d)

Mounting dimensions:

Approx. 178 mm x 100 mm x 155 mm (7 1/8 in x 4 in x 6 1/8 in) (w/h/d)

Mass: Approx. 1.1 kg (2 lb 7 oz)

Package contents:

Main unit (1)
Parts for installation and connections (1 set)
Remote Commander (1): RM-X170
Microphone (1)

Optional accessories/equipment:

Cable for steering wheel remote input: RC-SR1

Your dealer may not handle some of the above listed accessories. Please ask the dealer for detailed information.

Design and specifications are subject to change without notice.

Copyrights

The Bluetooth® word mark and logos are registered trademarks owned by Bluetooth SIG, Inc. and any use of such marks by Sony Corporation is under license. Other trademarks and trade names are those of their respective owners.

Windows Media is either a registered trademark or trademark of Microsoft Corporation in the United States and/or other countries.

This product is protected by certain intellectual property rights of Microsoft Corporation. Use or distribution of such technology outside of this product is prohibited without a license from Microsoft or an authorized Microsoft subsidiary.

Apple and iPhone are trademarks of Apple Inc., registered in the U.S. and other countries. Apple CarPlay is a trademark of Apple Inc.

MPEG Layer-3 audio coding technology and patents licensed from Fraunhofer IIS and Thomson.

Android, Android Auto and Google Play are trademarks of Google Inc.

This product uses font data which is licensed to Sony owned by Monotype Imaging Inc. Such font data shall be used solely in connection with this product.

THIS PRODUCT IS LICENSED UNDER THE MPEG-4 VISUAL PATENT PORTFOLIO LICENSE FOR THE PERSONAL AND NON-COMMERCIAL USE OF A CONSUMER FOR DECODING VIDEO IN COMPLIANCE WITH THE MPEG-4 VISUAL STANDARD ("MPEG-4 VIDEO") THAT WAS ENCODED BY A CONSUMER ENGAGED IN A PERSONAL AND NONCOMMERCIAL ACTIVITY AND/OR WAS OBTAINED FROM A VIDEO PROVIDER LICENSED BY MPEG LA TO PROVIDE MPEG-4 VIDEO.

NO LICENSE IS GRANTED OR SHALL BE IMPLIED FOR ANY OTHER USE.

ADDITIONAL INFORMATION INCLUDING THAT RELATING TO PROMOTIONAL, INTERNAL AND COMMERCIAL USES AND LICENSING MAY BE OBTAINED FROM MPEG LA, LLC. SEE [HTTP://WWW.MPEGLA.COM](http://WWW.MPEGLA.COM)

THIS PRODUCT IS LICENSED UNDER THE AVC PATENT PORTFOLIO LICENSE FOR THE PERSONAL AND NON-COMMERCIAL USE OF A CONSUMER TO (i) ENCODE VIDEO IN COMPLIANCE WITH THE AVC STANDARD ("AVC VIDEO") AND/OR (ii) DECODE AVC VIDEO THAT WAS ENCODED BY A CONSUMER ENGAGED IN A PERSONAL AND NON-COMMERCIAL ACTIVITY AND/OR WAS OBTAINED FROM A VIDEO PROVIDER LICENSED TO PROVIDE AVC VIDEO. NO LICENSE IS GRANTED OR SHALL BE IMPLIED FOR ANY OTHER USE.

ADDITIONAL INFORMATION MAY BE OBTAINED FROM MPEG LA, L.L.C. SEE [HTTP://WWW.MPEGLA.COM](http://WWW.MPEGLA.COM)

THIS PRODUCT IS LICENSED UNDER THE AVC PATENT PORTFOLIO LICENSE AND VC-1 PATENT PORTFOLIO LICENSE FOR THE PERSONAL AND NON-COMMERCIAL USE OF A CONSUMER TO DECODE VIDEO IN COMPLIANCE WITH THE AVC STANDARD ("AVC VIDEO") AND/OR THE VC-1 STANDARD ("VC-1 VIDEO") THAT WAS ENCODED BY A CONSUMER ENGAGED IN A PERSONAL AND NONCOMMERCIAL ACTIVITY AND/OR WAS OBTAINED FROM A VIDEO PROVIDER LICENSED TO PROVIDE AVC VIDEO AND/OR VC-1 VIDEO. NO LICENSE IS GRANTED OR SHALL BE IMPLIED FOR ANY OTHER USE. ADDITIONAL INFORMATION MAY BE OBTAINED FROM MPEG LA, L.L.C. SEE [HTTP://WWW.MPEGLA.COM](http://WWW.MPEGLA.COM)

All other trademarks are trademarks of their respective owners.

Troubleshooting

The following checklist will help you remedy problems you may encounter with your unit. Before going through the checklist below, check the connection and operating procedures. For details on using the fuse and removing the unit from the dashboard, see "Connection/Installation" (page 23). If the problem is not solved, visit the support site on the back cover.

General

No power is being supplied to the unit.

- Check the fuse.
- The connection is not correct.
 - Connect the yellow and red power supply leads.

There is no beep sound.

- An optional power amplifier is connected and you are not using the built-in amplifier.

The fuse has blown.

The unit makes noise when the position of the ignition is switched.

- The leads are not matched correctly with the car's accessory power connector.

The display disappears from/does not appear on the monitor.

- The dimmer is set to [ON] (page 13).
- The display disappears if you press and hold HOME.
 - Press HOME on the unit.

- The monitor off function is activated (page 5, 6).
 - Touch anywhere on the display to turn the display back on.

The display does not respond to your touch correctly.

- Touch one part of the display at a time. If two or more parts are touched simultaneously, the display will not operate correctly.
- Calibrate the touch panel of the display (page 14).
- Touch the pressure sensitive panel firmly.

Menu items cannot be selected.

- Unavailable menu items are displayed in gray.

Radio reception

The stations cannot be received. The sound is hampered by noise.

- The connection is not correct.
 - Connect the REM OUT lead (blue/white striped) or accessory power supply lead (red) to the power supply lead of a car's antenna (aerial) booster (only when your car has built-in radio antenna (aerial) in the rear/side glass).
 - Check the connection of the car antenna (aerial).
 - If the auto antenna (aerial) will not extend, check the connection of the power antenna (aerial) control lead.

Preset tuning is not possible.

- The broadcast signal is too weak.

RDS

PTY displays [PTY not found.].

- The current station is not a RDS station.
- RDS data has not been received.
- The station does not specify the program type.

Picture

There is no picture/picture noise occurs.

- A connection has not been made correctly.
- Installation is not correct.
 - Install the unit at an angle of less than 45° in a sturdy part of the car.

The picture does not fit in the screen.

- The aspect ratio is fixed on the playback source.

Sound

There is no sound/sound skips/sound cracks.

- A connection has not been made correctly.
- Check the connection between this unit and the connected equipment and set the input selector of the equipment to the source corresponding to this unit.
- Installation is not correct.
 - Install the unit at an angle of less than 45° in a sturdy part of the car.
- The unit is in pause/reverse/fast-forward mode.
- The settings for the outputs are not made correctly.
- The volume is too low.
- The ATT function is activated.
- The format is not supported.
 - Check if the format is supported by this unit (page 16).

Sound is noisy.

- Keep cords and cables away from each other.

USB playback

Items cannot be played via a USB hub.

- Connect USB devices to this unit without a USB hub.

Items cannot be played.

- Reconnect the USB device.

The USB device takes longer to play.

- The USB device contains large-sized files or files with a complicated tree structure.

The sound is intermittent.

- The sound may be intermittent at a high-bit-rate.

Audio files cannot be played.

- USB devices formatted with file systems other than FAT12, FAT16 or FAT32 are unsupported.*

* This unit supports FAT12, FAT16 and FAT32, but some USB device may not support all of these. For details, refer to the operating instructions of each USB device or contact the manufacturer.

BLUETOOTH function

The other BLUETOOTH device cannot detect this unit.

- Set [Bluetooth Connection] to [ON] (page 14).
- While connecting to a BLUETOOTH device, this unit cannot be detected by another device. Terminate the current connection and search for this unit from the other device.
- Depending on your smartphone or cellular phone, you may need to delete this unit from the history of the connected smartphone or cellular phone then pair them again (page 7).

Connection is not possible.

- Check the pairing and connection procedures in the manual of the other device, etc., and perform the operation again.

The name of the detected device does not appear.

- Depending on the status of the other device, it may not be possible to obtain the name.

There is no ringtone.

- Raise the volume while receiving a call.

The talker's voice volume is low.

- Raise the volume during a call.

The other party says that the volume is too low or high.

- Adjust the [MIC Gain] level (page 12).

Echo or noise occurs during call conversations.

- Reduce the volume.
- If ambient noise other than the phone call sound is loud, try reducing this noise.
 - Shut the window if road noise is loud.
 - Lower the air conditioner if the air conditioner is loud.

The phone sound quality is poor.

- Phone sound quality depends on reception conditions of the cellular phone.
 - Move your car to a place where you can enhance the cellular phone's signal if the reception is poor.

The volume of the connected BLUETOOTH device is low or high.

- Volume level will differ depending on the BLUETOOTH device.
 - Reduce the volume level differences between this unit and the BLUETOOTH device (page 10).

The sound skips during audio streaming or the BLUETOOTH connection fails.

- Reduce the distance between the unit and the BLUETOOTH device.
- If the BLUETOOTH device is stored in a case which interrupts the signal, remove the case while using the device.
- Several BLUETOOTH devices or other devices (e.g. ham radio devices) which emit radio waves are used nearby.
 - Turn off the other devices.
 - Increase the distance between the unit and other devices.
- Playback sound stops momentarily when this unit is connecting to a cellular phone. This is not a malfunction.

The connected BLUETOOTH device cannot be controlled during audio streaming.

- Check that the connected BLUETOOTH device supports AVRCP.

Some functions do not work.

- Check that the connecting device supports the functions in question.

A call is answered unintentionally.

- The connecting phone is set to start a call automatically.
- [Auto Answer] of this unit is set to [ON] (page 12).

Pairing failed due to time out.

- Depending on the connecting device, the time limit for pairing may be short. Try completing the pairing within the time.

No sound is output from the car speakers during a handsfree call.

- If the sound is output from the cellular phone, set the cellular phone to output the sound from the car speakers.

Apple CarPlay

The Apple CarPlay icon does not appear on the HOME screen.

- Your iPhone is not compatible with Apple CarPlay.
 - Refer to the compatibility list on the support site on the back cover.
- Disconnect your iPhone from the USB port and reconnect it again.
- Apple CarPlay may not be available in your country or region.
- Make sure a certified Lightning cable is used to connect your iPhone and the unit.

Android Auto

The Android Auto icon does not appear on the HOME screen.

- Check your Android phone and accept the disclaimers and permission requests required to use Android Auto on your Android phone.
- There is no Android Auto application installed on your Android phone.
 - Download and install the Android Auto application onto your Android phone.
- Your Android phone is not compatible with Android Auto.
 - Android phone with Android 5.0 or higher is required. Refer to the compatibility list on the support site on the back cover.
- Disconnect your Android phone from the USB port and reconnect it again.
- Android Auto may not be available in your country or region.

Messages

General

USB hub not supported

→ USB hubs are not supported on this unit.

No Playable Data

→ The USB device has no playable data.
– Load music data/files into the USB device.

Cannot play this content.

→ The currently selected content cannot be played back.
– Playback content will be skipped to the next one.

Overcurrent caution on USB.

→ The USB device is overloaded.
– Disconnect the USB device.
– Indicates that the USB device is out of order, or an unsupported device is connected.

USB device not supported

→ For details on the compatibility of your USB device, visit the support site on the back cover.

Device no response

→ The unit does not recognize the connected USB device.
– Reconnect the USB device.
– Check that the USB device is supported by the unit.

Cannot play this content.

→ The currently selected content is an unsupported file format.
– Check supported file formats (page 16).

BLUETOOTH

Bluetooth device is not found.

→ The unit cannot detect a connectable BLUETOOTH device.
– Check the BLUETOOTH setting of the connecting device.
→ No device is in the list of registered BLUETOOTH devices.
– Perform pairing with a BLUETOOTH device (page 7).

Handsfree device is not available.

→ A cellular phone is not connected.
– Connect a cellular phone (page 8).

Steering wheel remote control

Please retry

→ An error occurs while registering and all the registered information is cleared.
– Restart registration from the beginning.

If these solutions do not help improve the situation, consult your nearest Sony dealer.

Connection/Installation

Cautions

- Run all ground (earth) leads to a common ground (earth) point.
- Do not get the leads trapped under a screw or caught in moving parts (e.g., seat railing).
- Before making connections, turn the car ignition off to avoid short circuits.
- Connect the **yellow** and **red** power supply leads only after all other leads have been connected.
- Be sure to insulate any loose unconnected leads with electrical tape for safety.

Precautions

- Choose the installation location carefully so that the unit will not interfere with normal driving operations.
- Avoid installing the unit in areas subject to dust, dirt, excessive vibration, or high temperature, such as in direct sunlight or near heater ducts.
- Use only the supplied mounting hardware for a safe and secure installation.

Note on the power supply lead (yellow)

When connecting this unit in combination with other stereo components, the amperage rating of the car circuit to which the unit is connected must be higher than the sum of each component's fuse amperage rating.

Mounting angle adjustment

Adjust the mounting angle to less than 45°.

Parts List for Installation

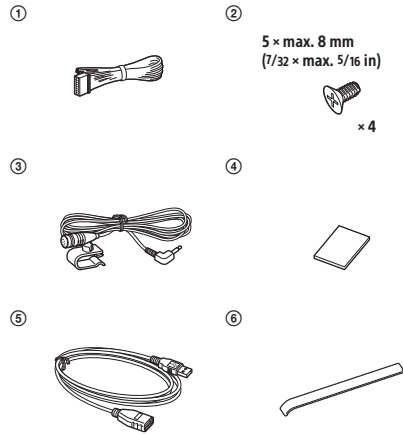

This parts list does not include all the package contents.

Connection

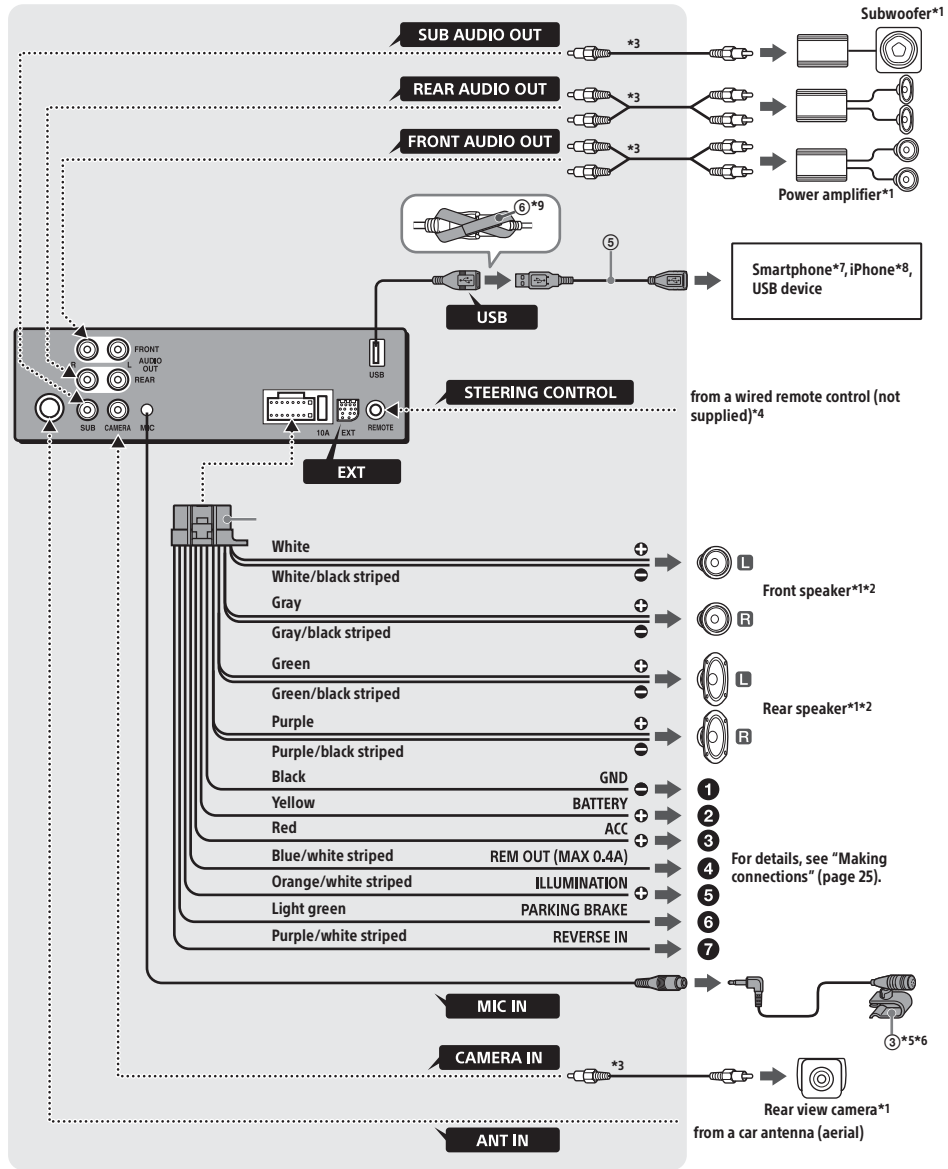

- *1 Not supplied
- *2 Speaker impedance: 4 Ω – 8 Ω × 4
- *3 RCA pin cord (not supplied)
- *4 Depending on the type of car, use an adaptor for a wired remote control (not supplied).
For details on using the wired remote control, see "Using the wired remote control" (page 26).
- *5 Whether in use or not, route the microphone input cord so it does not interfere with driving operations. Secure the cord with a clamp, etc., if it is installed around your feet.
- *6 For details on installing the microphone, see "Installing the microphone" (page 25).
- *7 To connect a smartphone to the main unit, an appropriate cable (not supplied) is required.
- *8 To connect an iPhone, use the USB connection cable for iPhone (not supplied).
- *9

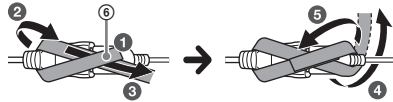

Making connections

- 1 To a common ground (earth) point**
First connect the black ground (earth) lead then connect the yellow and red power supply leads.
- 2 To the +12 V power terminal which is energized at all times**
Be sure to first connect the black ground (earth) lead to a common ground (earth) point.
- 3 To the +12 V power terminal which is energized when the ignition switch is set to the accessory position**
If there is no accessory position, connect to the +12 V power (battery) terminal which is energized at all times.
Be sure to first connect the black ground (earth) lead to a common ground (earth) point.
- 4 To the power antenna (aerial) control lead or the power supply lead of the antenna (aerial) booster**
It is not necessary to connect this lead if there is no power antenna (aerial) or antenna (aerial) booster, or with a manually-operated telescopic antenna (aerial).
To AMP REMOTE IN of an optional power amplifier
This connection is only for amplifiers and a power antenna (aerial). Connecting any other system may damage the unit.
Note
It will take about 10 seconds to shut down the output of REM OUT after the unit is turned off.
- 5 To a car's illumination signal**
Be sure to first connect the black ground (earth) lead to a common ground (earth) point.

6 To the parking brake switch cord

The mounting position of the parking brake switch cord depends on your car. Be sure to connect the parking brake lead (light green) of the power supply connection cable ① to the parking brake switch cord.

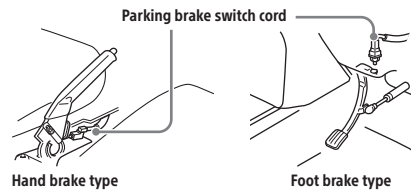

- 7 To the +12 V power terminal of the car's rear lamp lead (only when connecting the rear view camera)**

Memory hold connection

When the yellow power supply lead is connected, power will always be supplied to the memory circuit even when the ignition switch is turned off.

Speaker connection

- Before connecting the speakers, turn the unit off.
- Use speakers with an impedance of 4 ohms to 8 ohms and with adequate power handling capacities to avoid damage.

Monitor connection

When installing a monitor for the rear seat, connect its parking brake switch cord to the ground (earth).

Installing the microphone

To capture your voice during handsfree calling, you need to install the microphone ③.

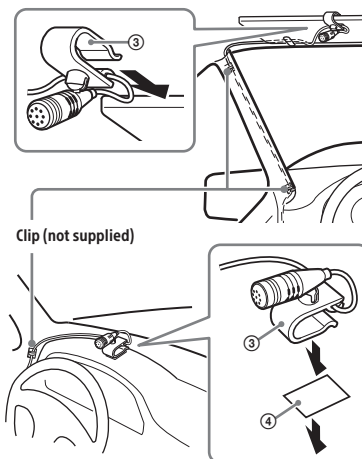

Cautions

- It is extremely dangerous if the cord becomes wound around the steering column or gearstick. Be sure to keep it and other parts from interfering with your driving operations.
- If airbags or any other shock-absorbing equipment are in your car, contact the store where you purchased this unit or the car dealer before installation.

Note

Before attaching the double-sided tape ④, clean the surface of the dashboard with a dry cloth.

Using the wired remote control

When using the steering wheel remote control

Installation of the connection cable RC-SR1 (not supplied) is required before use.

- 1 To enable the steering wheel remote control, select [General Settings] → [Steering Control Custom] to make the registration (page 14).

When the registration is complete, the steering wheel remote control becomes available.

Notes on installing the connection cable RC-SR1 (not supplied)

- Refer to the support site on the back cover for details then connect each lead properly to the appropriate leads. Making an improper connection may damage the unit.
- Consulting the dealer or an experienced technician for help is recommended.

When using the wired remote control

- 1 To enable the wired remote control, set [Steering Control] in [General Settings] to [Preset] (page 14).

Using the rear view camera

Installation of the rear view camera (not supplied) is required before use.

The image of a rear view camera connected to the CAMERA IN terminal is displayed when:

- the back lamp of your car lights up (or the shift lever is set to the R (reverse) position).
- you press HOME, then touch [Rear Camera].

Installation

Mounting the unit in a Japanese car

You may not be able to install this unit in some Japanese cars. In such a case, consult your Sony dealer.

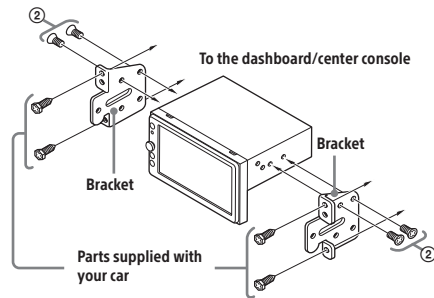

When mounting this unit to the preinstalled brackets of your car, use the supplied screws ② in the appropriate screw holes based on your car: T for TOYOTA and N for NISSAN.

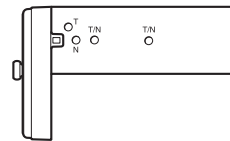

Note

To prevent a malfunction, install only with the supplied screws ②.

Fuse replacement

When replacing the fuse, be sure to use one matching the amperage rating stated on the original fuse. If the fuse blows, check the power connection and replace the fuse. If the fuse blows again after replacement, there may be an internal malfunction. In such a case, consult your nearest Sony dealer.

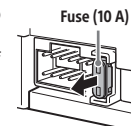

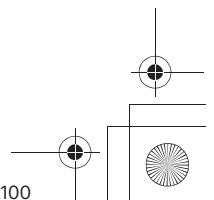
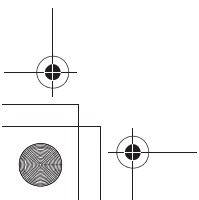
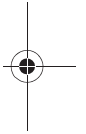
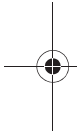
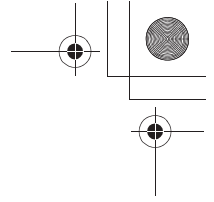
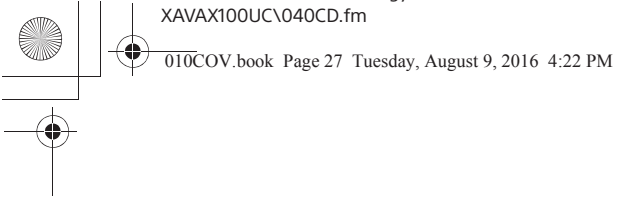

Pour plus de sécurité, installez cet appareil dans le tableau de bord du véhicule, car la section arrière de l'appareil devient chaude en cours de fonctionnement.
Pour plus de détails, reportez-vous à la section « Raccordement/Installation » (page 25).

La plaque signalétique indiquant la tension d'alimentation, etc. se trouve sur le dessous du châssis.

La validité du marquage CE est uniquement limitée aux pays où la loi l'impose, principalement dans les pays de l'EEE (Espace économique européen).

Avertissement

Pour prévenir les risques d'incendie ou d'électrocution, tenir cet appareil à l'abri de la pluie ou de l'humidité.

Ne pas ouvrir le boîtier pour éviter un choc électrique. Confier la réparation de l'appareil à un technicien qualifié uniquement.

Le présent appareil est conforme aux CNR d'Industrie Canada applicables aux appareils radio exempts de licence.

L'exploitation est autorisée aux deux conditions suivantes :

- (1) l'appareil ne doit pas produire de brouillage;
- (2) l'utilisateur de l'appareil doit accepter tout brouillage radioélectrique subi, même si le brouillage est susceptible d'en compromettre le fonctionnement.

Cet équipement ne doit pas être placé au même endroit ni utilisé avec une autre antenne ou un autre émetteur.

Cet équipement est conforme aux limites d'exposition aux rayonnements énoncées pour un environnement non contrôlé et respecte les règles des radioélectriques (RF) de la FCC lignes directrices d'exposition et d'exposition aux fréquences radioélectriques (RF) CNR-102 de l'IC. Cet équipement émet une énergie RF très faible qui est considérée conforme sans évaluation de l'exposition maximale autorisée.



AVERTISSEMENT : Ne pas ingérer la pile – risque de brûlure chimique.

La télécommande contient une pile de type bouton/en forme de pièce de monnaie. L'ingestion de la pile de type bouton/en forme de pièce de monnaie peut causer en seulement 2 heures des brûlures internes très graves risquant de provoquer la mort.

Gardez les piles neuves et usées hors de la portée des enfants. Si le compartiment de pile ne se ferme pas correctement, cessez d'utiliser le produit et gardez-le hors de la portée des enfants.

Si vous pensez que des piles ont pu être avalées ou placées dans une partie du corps quelconque, demandez des soins médicaux sans tarder.

Remarque sur la pile au lithium

N'exposez pas la pile à une chaleur excessive comme à la lumière directe du soleil, au feu ou autre.

Avertissement si le contact de votre véhicule ne comporte pas de position ACC

Après avoir coupé le contact, assurez-vous de maintenir enfoncée la touche HOME de l'appareil jusqu'à ce que l'affichage disparaisse. Sinon, l'affichage ne s'éteint pas, ce qui risque d'épuiser la batterie.

Avis d'exclusion de responsabilité relatif aux services proposés par des tiers

Les services proposés par des tiers peuvent être modifiés, suspendus ou clôturés sans avis préalable. Sony n'assume aucune responsabilité dans ce genre de situation.

Avis important

Attention

SONY NE PEUT EN AUCUN CAS ÊTRE TENU RESPONSABLE DE TOUT DOMMAGE DIRECT, INDIRECT OU CONSÉCUTIF OU DE TOUT AUTRE DOMMAGE, Y COMPRIS, SANS LIMITATION, TOUTE PERTE DE PROFITS, DE REVENU, DE DONNÉES, D'UTILISATION DU PRODUIT OU DE TOUT APPAREIL ASSOCIÉ, DE DISPONIBILITÉ ET DE TEMPS DE L'UTILISATEUR LIÉE À OU DÉCOULANT DE L'UTILISATION DE CE PRODUIT, MATÉRIEL ET/OU LOGICIEL.

Cher client, ce produit comprend un émetteur radio. Veuillez consulter le mode d'emploi de votre véhicule ou contacter le constructeur ou le concessionnaire de votre véhicule avant d'installer ce produit dans votre véhicule.

Appels d'urgence

Cet appareil mains libres BLUETOOTH et l'appareil électronique connecté au système mains libres fonctionnent grâce à des signaux radio, des réseaux cellulaires et terrestres, ainsi que des fonctions programmées par l'utilisateur, qui ne peuvent garantir la connexion dans toutes les conditions.

Par conséquent, ne vous fiez pas uniquement sur les périphériques électroniques pour vos communications importantes (telles que les urgences médicales).

Communication BLUETOOTH

- Les émissions d'hyperfréquences d'un périphérique BLUETOOTH peuvent perturber le fonctionnement des appareils médicaux électroniques. Pour éviter de causer un accident, éteignez cet appareil et les autres périphériques BLUETOOTH dans les endroits suivants :
 - endroits où du gaz inflammable est présent, dans un hôpital, un train, un avion ou une station-service
 - à proximité de portes automatiques ou d'un avertisseur d'incendie
- Cet appareil prend en charge les capacités de sécurité conformes à la norme BLUETOOTH pour offrir une connexion sécurisée lors de l'utilisation de la technologie BLUETOOTH sans fil; cependant, la sécurité peut être insuffisante selon le réglage. Soyez prudent lorsque vous communiquez au moyen de la technologie BLUETOOTH sans fil.
- Nous ne pouvons être tenus responsables de la fuite d'informations lors d'une communication BLUETOOTH.

Si vous avez des questions ou des problèmes concernant cet appareil qui ne sont pas abordés dans ce mode d'emploi, contactez votre détaillant Sony le plus proche.

Table des matières

Avertissement	2
Guide des pièces et commandes	5

Préparation

Exécution des premiers réglages.	8
Préparation d'un périphérique BLUETOOTH.	8
Raccordement de la caméra arrière	9

Écoute de la radio

Écoute de la radio	10
Utilisation des fonctions d'options de syntonisation.	10

Lecture

Lecture d'un périphérique USB	11
Lecture d'un périphérique BLUETOOTH	11
Recherche et lecture des plages	11
Autres réglages pendant la lecture	12

Appels en mains libres

Réception d'un appel	12
Faire un appel	12
Opérations disponibles en cours d'appel	13

Fonctions pratiques

Apple CarPlay	14
Android Auto	14
Utilisation de commandes gestuelles.	14

Réglages

Configuration de base	15
Réglages généraux	15
Réglages du son	16
Réglages visuels	16

Informations complémentaires

Mise à jour du micrologiciel.	17
Précautions	17
Entretien.	19
Caractéristiques techniques.	19
Dépannage	21
Messages	23

Raccordement/Installation

Mises en garde	25
Liste des pièces nécessaires à l'installation	25
Raccordement	26
Installation	29

Guide des pièces et commandes

Appareil principal

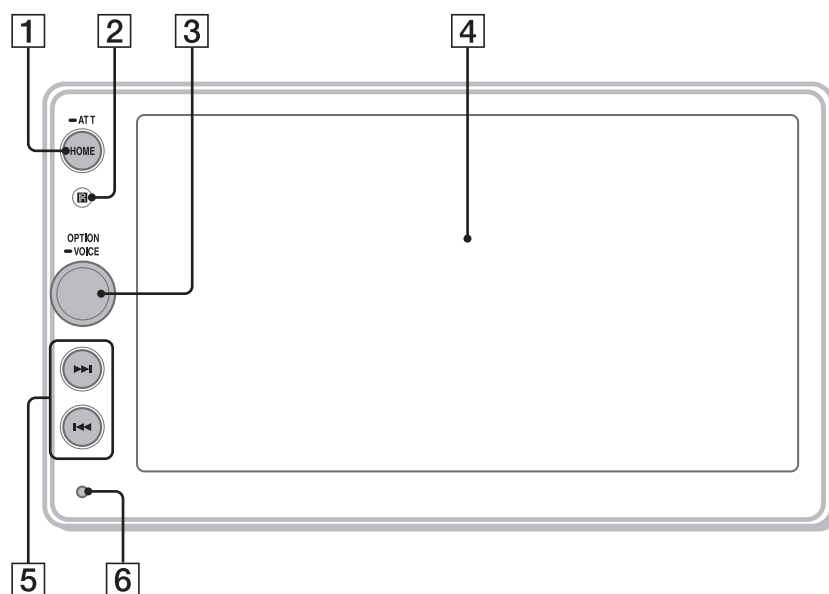

1 HOME

- Permet d'ouvrir le menu HOME.
- Permet de mettre l'appareil en marche.
- Maintenez la touche enfoncée pendant plus de 2 secondes pour éteindre l'appareil. Lorsque l'appareil est éteint, le fonctionnement à l'aide de la télécommande n'est pas disponible.

ATT (atténuer)

Maintenez la touche enfoncée pendant 1 seconde (mais moins de 2 secondes) pour atténuer le son.

Pour annuler, maintenez de nouveau la touche enfoncée ou tournez la molette de réglage du volume.

2 Récepteur de télécommande

3 Molette de réglage du volume

Tournez pour régler le volume lorsque le son est émis.

OPTION

Appuyez pour ouvrir l'écran OPTION (page 7).

VOICE

Maintenez la touche enfoncée pour activer la fonction de commande vocale pour Apple CarPlay et Android Auto™.

4 Écran d'affichage/tactile

5 ◀◀/▶▶ (précédent/suivant)

- Permet d'accéder au paramètre précédent/suivant.
- Maintenez la touche enfoncée pour un retour rapide/une avance rapide.

6 Touche de réinitialisation

Utilisez un objet pointu comme un stylo à bille.

Télécommande RM-X170

Vous pouvez utiliser la télécommande pour faire fonctionner les commandes audio. Utilisez l'écran tactile pour les opérations du menu.

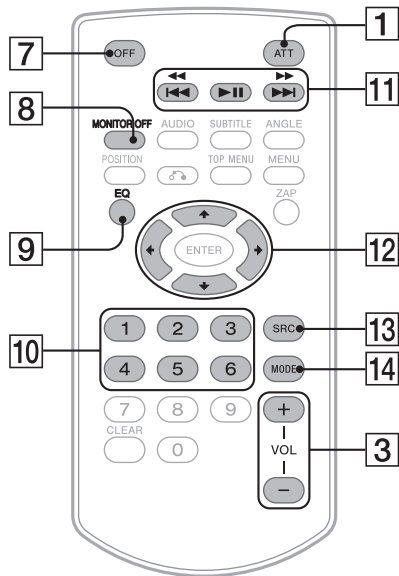

Remarque

Les boutons blancs de l'illustration ci-dessus ne sont pas pris en charge.

- 7 OFF**
 - Désactive la source.
 - Maintenez la touche enfoncée pendant 2 secondes pour éteindre l'appareil et l'affichage.
- 8 MONITOR OFF**
Désactive le moniteur.
Pour réactiver, appuyez de nouveau.
- 9 EQ (égaliseur)**
Permet de sélectionner une courbe de l'égaliseur.
- 10 Touches numériques (1 - 6)**
- 11 ►|| (lecture/pause)**
◀◀/▶▶ (précédent/suivant)
◀◀/▶▶ (retour rapide/avance rapide)
- 12 ◀/▶/↑/↓/↔**
 - Permettent de sélectionner une station présélectionnée ou de syntoniser automatiquement une station, etc. en sélectionnant Radio comme source.
 - Permettent de sélectionner un dossier ou de passer au fichier précédent/suivant, etc. en sélectionnant USB comme source.

13 SRC (source)
Permet de changer la source.

14 MODE
Permet de sélectionner la bande radio.

Retirez la feuille de protection avant l'utilisation.

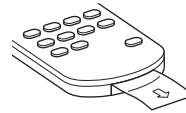

Affichages à l'écran

Écran de lecture :

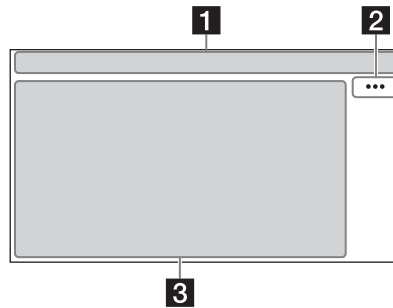



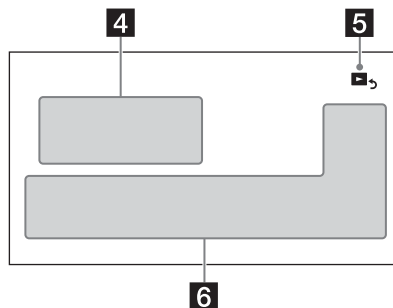

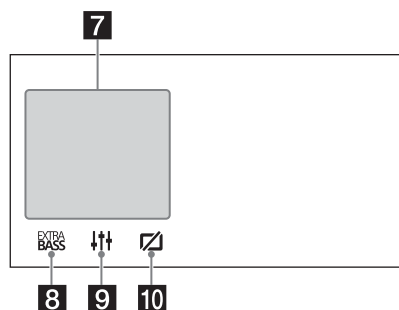

Écran HOME :



Écran OPTION :



1 Indication d'état

-  S'allume lorsque le son est atténué.
-  S'allume lorsque la lecture du périphérique audio est possible grâce à l'activation du profil A2DP (Advanced Audio Distribution Profile).
-  S'allume lorsque la fonction d'appel en mains libres est disponible grâce à l'activation du profil HFP (Handsfree Profile).
-  Indique la puissance de signal du téléphone cellulaire connecté.
-  Indique la charge de batterie restante du téléphone cellulaire connecté.
-  S'allume lorsque le signal BLUETOOTH est activé. Clignote lorsque la connexion est en cours.

2 ... (option de sources)

Permet d'ouvrir le menu d'options de sources. Les paramètres disponibles diffèrent selon la source.

3 Zone spécifique de l'application

Affiche les commandes/indications de lecture ou indique l'état de l'appareil. Les éléments d'affichage diffèrent selon la source.

4 Horloge (page 15)

5 (retour à l'écran de lecture)

Permet de passer de l'écran HOME à l'écran de lecture.

6 Touches de sélection de sources et réglages

Permet de changer la source ou d'effectuer divers réglages.

7 Touches de sélection de sources

Permet de changer la source.

8 (EXTRA BASS)

Permet de changer le réglage EXTRA BASS (page 16).

9 (EQ10/Caiss. bas.)

Permet de changer le réglage EQ10/Caiss. bas. (page 16).

10 (désactivation du moniteur)

Désactive le moniteur. Si le moniteur est éteint, touchez n'importe quelle partie de l'écran pour l'activer.

Préparation

Exécution des premiers réglages

Vous devez procéder aux premiers réglages avant la première utilisation de l'appareil ou après avoir remplacé la batterie du véhicule ou modifié les raccordements.

Si l'écran des premiers réglages ne s'affiche pas lorsque vous allumez l'appareil, procédez à une Réinit. usine (page 16) pour initialiser les paramètres de l'appareil aux réglages d'usine.

- 1 Touchez à [Langue], puis sélectionnez la langue d'affichage.
- 2 Touchez à [Démo], puis touchez et sélectionnez [DÉSACTIVÉ] pour désactiver le mode de démonstration.
- 3 Touchez à [Régler Date/Heure], puis réglez la date et l'heure.
- 4 Après le réglage de la date et de l'heure, touchez à [OK].
La mise en garde de démarrage s'affiche.
- 5 Lisez l'intégralité de la mise en garde de démarrage puis, si vous acceptez toutes les conditions, touchez à [OK].
Le réglage est terminé.

Utilisez le menu de réglage pour accéder aux réglages supplémentaires (page 15).



Préparation d'un périphérique BLUETOOTH

Vous pouvez écouter de la musique ou effectuer un appel en mains libres selon le périphérique compatible BLUETOOTH, tel que téléphone intelligent, téléphone cellulaire ou périphérique audio (ci-après nommé « périphérique BLUETOOTH », sauf en cas d'indication différente). Pour plus de détails sur la connexion, reportez-vous au mode d'emploi fourni avec le périphérique. Avant de connecter le périphérique, diminuez le volume de cet appareil; sinon, une accentuation du volume pourrait se produire.

Pairage et connexion avec un périphérique BLUETOOTH

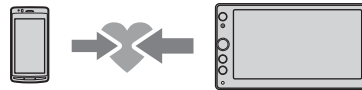
Lorsque vous connectez un périphérique BLUETOOTH pour la première fois, un enregistrement mutuel (nommé « pairage ») est nécessaire. Le pairage permet à cet appareil et aux autres périphériques de se reconnaître entre eux.



- 1 Placez le périphérique BLUETOOTH à 1 m (3 pi) maximum de cet appareil.
- 2 Appuyez sur HOME, puis touchez à [Réglages].
- 3 Touchez à [].
- 4 Touchez à [Connexion Bluetooth], puis réglez le signal à [ACTIVÉ].
Le signal BLUETOOTH est activé et  s'allume sur la barre d'état de l'appareil.
- 5 Touchez à [Pairage].
 clignote pendant que l'appareil est en mode de veille de pairage.
- 6 Procédez au pairage sur le périphérique BLUETOOTH afin qu'il détecte cet appareil.
- 7 Sélectionnez [XAV-AX100] sur l'affichage du périphérique BLUETOOTH.
Si le nom de votre modèle n'apparaît pas, recommencez la procédure à partir de l'étape 5.



- 8 Si la saisie d'un code d'authentification* est requise sur le périphérique BLUETOOTH, saisissez [0000].

* Le code d'authentification peut également être nommé « clé d'authentification », « code NIP », « numéro NIP » ou « mot de passe », etc., en fonction du périphérique BLUETOOTH.

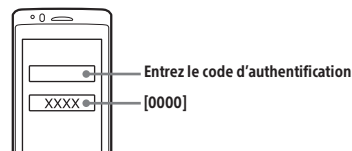

Une fois le pairage effectué,  demeure allumé.

9 Sélectionnez cet appareil sur le périphérique BLUETOOTH pour établir la connexion BLUETOOTH.

ou s'allume lorsque la connexion est établie.

Remarques

- Cet appareil peut être uniquement connecté avec un seul périphérique BLUETOOTH à la fois.
- Pour désactiver la connexion BLUETOOTH, déconnectez l'appareil ou le périphérique BLUETOOTH.

Connexion avec un périphérique BLUETOOTH jumelé

Pour utiliser le périphérique une fois le pairing effectué, établissez la connexion à cet appareil. Certains périphériques jumelés se connectent automatiquement.



- 1 Appuyez sur HOME, puis touchez à [Réglages].
- 2 Touchez à [].
- 3 Touchez à [Connexion Bluetooth], puis touchez à [ACTIVÉ].
Assurez-vous que s'allume sur la barre d'état de l'appareil.
- 4 Activez la fonction BLUETOOTH sur le périphérique BLUETOOTH.
- 5 Réglez le périphérique BLUETOOTH afin qu'il se connecte à cet appareil.
ou s'allume sur la barre d'état.

Connexion au dernier périphérique connecté à partir de cet appareil

Lorsque le contact est mis et que le signal BLUETOOTH est activé, cet appareil recherche le dernier périphérique BLUETOOTH connecté et la connexion se fait automatiquement.

Remarque

Pendant la transmission BLUETOOTH audio en continu, vous ne pouvez pas établir la connexion au téléphone cellulaire à partir de cet appareil. Établissez plutôt la connexion à cet appareil à partir du téléphone cellulaire.

Pour installer le microphone

Pour plus de détails, reportez-vous à la section « Installation du microphone » (page 28).

Raccordement de la caméra arrière

En raccordant la caméra arrière en option à la borne CAMERA IN, vous pouvez afficher l'image provenant de la caméra arrière. Pour plus de détails, reportez-vous à la section « Raccordement/Installation » (page 25).

Écoute de la radio

Écoute de la radio

Pour écouter la radio, appuyez sur HOME, puis touchez à [Radio].

Commandes/indications de réception

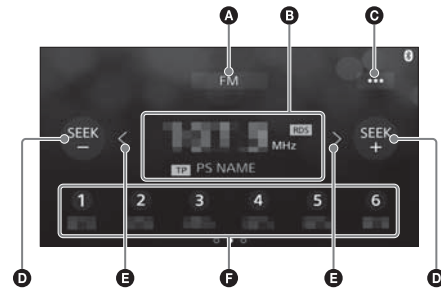

- A Bande actuelle**
Permet de changer de bande (FM ou AM).
- B Fréquence actuelle, nom du service de l'émission*, indication RDS (système de radiocommunication de données)***
* Pendant la réception RDS.
- C ... (option de syntonisation)**
Permet d'ouvrir le menu d'options de syntonisation.
- D SEEK-/SEEK+**
Permet de syntoniser automatiquement.
- E </>**
Permet de syntoniser manuellement.
Pour sauter les fréquences de manière continue, touchez aussi longtemps que nécessaire.
- F Numéros de présélection**
Permettent de sélectionner une station présélectionnée. Glissez le doigt vers la droite ou la gauche pour afficher d'autres stations présélectionnées.
Touchez et maintenez votre doigt pour mémoriser la fréquence actuelle dans cette présélection.

Syntonisation

- 1 Sélectionnez la bande souhaitée (FM ou AM).**
- 2 Réglez la fréquence.**
 - Pour syntoniser des stations automatiquement**
Touchez à SEEK-/SEEK+.
Le balayage s'interrompt lorsque l'appareil capte une station.
 - Pour syntoniser des stations manuellement**
Touchez </> et maintenez votre doigt pour localiser la fréquence approximativement, puis touchez plusieurs fois </> pour régler la fréquence souhaitée avec précision.

Mémorisation manuelle

- 1** Lorsque vous captez la station que vous souhaitez mémoriser, maintenez votre doigt sur le numéro de présélection souhaité.

Réception des stations mémorisées

- 1** Sélectionnez la bande, puis touchez au numéro de présélection souhaité.

Utilisation des fonctions d'options de syntonisation

Les fonctions suivantes sont disponibles en touchant ...

BTM

Permet de mémoriser les stations sur les numéros de présélection en respectant l'ordre des fréquences. Mémorise 18 stations pour la bande FM et 12 stations pour la bande AM en tant que stations présélectionnées.

Local

Sélectionnez [ACTIVÉ] pour syntoniser uniquement les stations avec une très bonne intensité de signal. Sélectionnez [DÉSACTIVÉ] pour syntoniser normalement.

PTY*

Sélectionnez un type d'émission à partir de la PTY List pour rechercher une station diffusant le type d'émission sélectionné.

* Disponible uniquement lors de la réception FM.

Lecture

Lecture d'un périphérique USB

Vous pouvez utiliser des périphériques USB de type MSC (stockage de masse) (par exemple, mémoire flash USB, lecteur média numérique) conformes à la norme USB.

Remarques

- Les systèmes de fichier FAT12, FAT16 ou FAT32 d'un périphérique USB sont pris en charge.
- Pour plus de détails sur la compatibilité de votre périphérique USB, visitez notre site d'assistance à l'adresse indiquée sur la couverture arrière.
- Pour plus de détails sur les formats de fichiers pris en charge, consultez « Formats pris en charge » (page 18).

- 1 Réduisez le volume de l'appareil.
- 2 Raccordez le périphérique USB au port USB.
- 3 Appuyez sur HOME, puis touchez à [USB].
La lecture commence.

Pour retirer le périphérique

Éteignez l'appareil ou mettez la clé de contact à la position d'arrêt ACC, puis retirez le périphérique USB.

Lecture d'un périphérique BLUETOOTH

Vous pouvez lire les contenus d'un périphérique connecté qui prend en charge le profil BLUETOOTH A2DP (Advanced Audio Distribution Profile).



- 1 Établissez une connexion BLUETOOTH avec le périphérique audio (page 9).
- 2 Appuyez sur HOME, puis touchez à [Audio BT].
- 3 Faites fonctionner le périphérique audio pour démarrer la lecture.

Remarques

- Selon le périphérique audio utilisé, les informations telles que le titre, le numéro de page/la durée et l'état de lecture peuvent ne pas s'afficher sur cet appareil.
- Même si vous changez la source sur cet appareil, la lecture ne s'interrompt pas sur le périphérique audio.

Pour faire correspondre le niveau de volume du périphérique BLUETOOTH à celui des autres sources

Vous pouvez réduire les différences de niveau de volume entre cet appareil et le périphérique BLUETOOTH :

Pendant la lecture, touchez à **•••**, puis réglez [Niveau d'entrée] entre -8 et +18.

Recherche et lecture des plages

Lecture répétée et lecture aléatoire

- 1 Pendant la lecture, touchez à (répétée) ou (aléatoire) plusieurs fois jusqu'à ce que le mode de lecture souhaité apparaisse.
La lecture dans le mode de lecture sélectionné peut prendre un instant à démarrer.

Les modes de lecture disponibles diffèrent selon la source sonore sélectionnée et le périphérique connecté.

Recherche d'un fichier à partir de l'écran de liste

- 1 Au cours de la lecture USB, touchez à . L'écran de liste de l'élément en cours de lecture s'affiche.

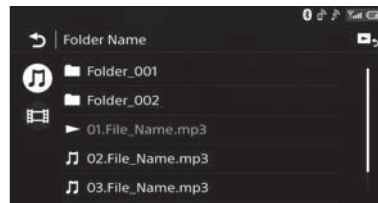

- De plus, touchez à (audio) ou (vidéo) pour afficher la liste par type de fichier.
- 2 Touchez à l'élément de votre choix.
La lecture commence.

Autres réglages pendant la lecture

Vous pouvez accéder aux réglages supplémentaires de chaque source en touchant à **☰**. Les paramètres disponibles diffèrent selon la source.

Picture EQ

Permet de régler la qualité d'image en fonction de vos préférences : [Dynamique], [Standard], [Cinéma], [Personnalisé].
(Disponible uniquement lorsque le frein à main est enclenché et que la vidéo USB est sélectionnée.)

Format

Permet de sélectionner le format d'écran de l'appareil.
(Disponible uniquement lorsque le frein à main est enclenché et que la vidéo USB est sélectionnée.)

Normal

Affiche les images en format 4:3 de dimensions originales, avec des bandes latérales pour remplir l'écran 16:9.

Zoom

Affiche les images en format 16:9 converties en format boîte à lettres 4:3.

Plein

Affiche les images en format 16:9 de dimensions originales.

Légendes

Agrandit l'image sur le plan horizontal tout en adaptant les légendes à l'écran.

Appels en mains libres

Pour utiliser un téléphone cellulaire, connectez-le à cet appareil. Pour plus de détails, reportez-vous à la section « Préparation d'un périphérique BLUETOOTH » (page 8).



Remarque

Les fonctions d'appels en mains libres décrites ci-dessous sont disponibles uniquement lorsque la fonction Apple CarPlay ou Android Auto est désactivée. Utilisez les fonctions d'appel en mains libres de l'application lorsque la fonction Apple CarPlay ou Android Auto est activée.

Réception d'un appel

- 1 Touchez à **☎** lors de la réception d'un appel.

L'appel téléphonique commence.

Remarque

La sonnerie et la voix de l'appelant sont émises uniquement par les haut-parleurs avant.

Pour rejeter/terminer un appel

Touchez à **☎**.

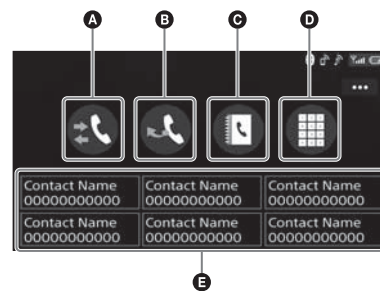

Faire un appel

- 1 Appuyez sur HOME, puis touchez à [Téléphone].
- 2 Touchez à l'une des icônes d'appel sur l'affichage de téléphone BLUETOOTH.



A ☎ (historique des appels)*

Sélectionnez un contact à partir de la liste de l'historique des appels. L'appareil mémorise les 20 derniers appels.

- B**  (recomposition)
Effectuez un appel automatiquement en sélectionnant le dernier contact appelé.
- C**  (répertoire téléphonique)*
Sélectionnez un contact à partir de la liste de noms/liste de numéros dans le répertoire téléphonique. Pour rechercher le contact souhaité par ordre alphabétique dans la liste de noms, touchez à .
- D**  (entrée du numéro de téléphone)
Entrez le numéro de téléphone.
- E** Liste des numéros de téléphone préregistrés
Sélectionnez le contact mémorisé.
Pour mémoriser le contact, consultez « Préréglage des numéros de téléphone » (page 13).

* Le téléphone cellulaire doit prendre en charge le profil PBAP (Phone Book Access Profile).

- 3** Touchez à .
L'appel téléphonique commence.

Préréglage des numéros de téléphone

Vous pouvez mémoriser un maximum de 6 contacts dans la liste de présélection.

- 1** Dans l'écran de téléphone, sélectionnez un numéro de téléphone que vous souhaitez mémoriser dans la fonction de présélection à partir du répertoire.
L'écran de confirmation s'affiche.
- 2** Touchez à [Ajouter au préregl.].
- 3** Sélectionnez la liste de numéros de téléphone préregistrés où le numéro est conservé.
Le contact est mémorisé dans la liste de numéros de téléphone préregistrés.

Opérations disponibles en cours d'appel

Pour régler le volume de la sonnerie
Tournez la molette de réglage du volume pendant la réception d'un appel.

Pour régler le volume de la voix de l'appelant
Tournez la molette de réglage du volume pendant un appel.

Réglage du volume pour le correspondant (Réglage de gain de micro)
Pendant un appel mains libres, touchez à , puis réglez [Volume Micro] à [Élevé], [Moyen] ou [Faible].

Pour alterner entre le mode mains libres et le mode téléphone cellulaire

Pendant un appel, touchez à  pour faire passer le son de l'appel téléphonique entre l'appareil et le téléphone cellulaire.

Remarque

Selon le téléphone cellulaire utilisé, cette opération pourrait ne pas être disponible.

Pour répondre automatiquement à un appel entrant

Touchez à , puis réglez [Réponse automatique] à [ACTIVÉ].

Fonctions pratiques

Apple CarPlay

Apple CarPlay vous permet d'utiliser le iPhone dans la voiture tout en maintenant votre concentration sur la route.

Remarques sur l'utilisation d'Apple CarPlay

- Un iPhone avec système d'exploitation iOS 7.1 ou ultérieur est requis. Mettez l'appareil à jour avec la dernière version d'iOS avant d'utiliser la fonction.
- Apple CarPlay peut être utilisé avec un iPhone 5 ou modèle ultérieur.
- Pour plus de détails sur les modèles compatibles, reportez-vous à la liste de compatibilité du site d'assistance indiqué sur la couverture arrière.
- Pour plus de détails sur Apple CarPlay, reportez-vous au manuel fourni avec le iPhone ou visitez le site Web d'Apple CarPlay.
- Puisque le système de localisation GPS du iPhone est utilisé, veuillez placer le iPhone à un endroit où il peut facilement recevoir un signal de GPS.

1 Raccordez le iPhone au port USB.

2 Appuyez sur HOME, puis touchez à l'icône Apple CarPlay.

L'écran du iPhone s'affiche à l'écran de l'appareil. Touchez et commandez les applications.

Android Auto

Android Auto offre la plateforme Android™ à la voiture comme si elle avait été conçue pour la conduite.

Remarques sur l'utilisation d'Android Auto

- Un téléphone Android avec système d'exploitation Android 5.0 ou ultérieur est requis. Mettez l'appareil à jour avec la dernière version de SE avant d'utiliser la fonction.
- Le téléphone Android prend en charge Android Auto. Pour plus de détails sur les modèles compatibles, reportez-vous à la liste de compatibilité du site d'assistance indiqué sur la couverture arrière.
- Téléchargez l'appli Android Auto sur Google Play.
- Pour plus de détails sur Android Auto, reportez-vous au manuel fourni avec le téléphone Android ou visitez le site Web d'Android Auto.
- Puisque le système de localisation GPS du téléphone Android est utilisé, veuillez placer le téléphone Android à un endroit où il peut facilement recevoir un signal de GPS.
- L'application Android Auto pourrait ne pas être disponible dans votre pays ou votre région.

1 Raccordez le téléphone Android au port USB.

2 Appuyez sur HOME, puis touchez à l'icône Android Auto.





L'appareil affichera l'interface d'Android Auto en mode plein écran. Touchez et commandez les applications.

Utilisation de commandes gestuelles

Vous pouvez effectuer les opérations les plus courantes en glissant le doigt sur l'écran de réception/lecture.

Remarque

Les commandes gestuelle décrites ci-dessous ne sont pas disponibles dans les écrans d'Apple CarPlay ni d'Android Auto.

Glissement	Résultat
 Glissez le doigt de la gauche vers la droite	Réception radio : cherche les prochaines stations. (Même fonction que la touche ►►.) <hr/> Lecture vidéo/audio : passe au fichier/à la piste suivant(e). (Même fonction que la touche ►►.)
 Glissez le doigt de la droite vers la gauche	Réception radio : cherche les stations précédentes. (Même fonction que la touche ◀◀.) <hr/> Lecture vidéo/audio : revient au fichier/à la piste précédent(e). (Même fonction que la touche ◀◀.)
 Glissez le doigt vers le haut	Réception radio : capte le signal des stations mémorisées (suivantes). <hr/> Lecture vidéo/audio : passe à l'album suivant (dossier).
 Glissez le doigt vers le bas	Réception radio : capte le signal des stations mémorisées (précédentes). <hr/> Lecture vidéo/audio : passe à l'album précédent (dossier).

Réglages

Configuration de base

Vous pouvez configurer des paramètres dans les catégories de configuration suivantes :

- ☰ Réglages généraux,
- 🎵 Réglages du son,
- 📺 Réglages visuels

- 1 Appuyez sur HOME, puis touchez à [Réglages].
- 2 Touchez à l'une des icônes de catégorie de configuration.
Les paramètres peuvent être réglés selon la source et le réglage.
- 3 Utilisez la barre de défilement pour sélectionner le paramètre souhaité.

Pour retourner à l'écran précédent

Touchez à ↩.

Pour passer à l'écran de lecture

Touchez à ▶.

☰ Réglages généraux

Langue

Permet de sélectionner la langue d'affichage :
[English], [Español], [Français], [Deutsch],
[Italiano], [Nederlands], [Português], [Русский],
[ไทย], [简体中文], [繁體中文], [한국인].

Clock Time

Permet de régler l'heure à l'aide des données
RDS : [DÉSACTIVÉ], [ACTIVÉ].

Date/Heure

Format date

Permet de sélectionner le format : [DD/MM/YY],
[MM/DD/YY], [YY/MM/DD].

Format heure

Permet de sélectionner le format : [12 h], [24 h].

Régler Date/Heure

Permet de régler l'heure manuellement.

Son des touches

Permet d'activer le son de fonctionnement :
[DÉSACTIVÉ], [ACTIVÉ].

Réglages luminosité

Réduit l'intensité de la fenêtre d'affichage :
[DÉSACTIVÉ], [Auto], [ACTIVÉ].
([Auto] est disponible uniquement lorsque le
câble de commande d'éclairage est raccordé et
fonctionne lorsque les phares sont allumés.)

Niveau gradateur

Permet de régler le niveau de luminosité utilisé
lorsque le gradateur est activé : -5 à +5.

Réglage de l'écran tactile

Permet de régler la calibration de l'écran tactile si
l'emplacement touché ne correspond pas à
l'élément visé.

Entrée caméra

Permet de sélectionner l'image provenant de la
caméra arrière : [DÉSACTIVÉ], [Normal], [Inversé]
(image en miroir).

Contrôle direction

Permet de sélectionner le mode d'entrée pour la
télécommande raccordée. Pour éviter un
problème de fonctionnement, assurez-vous de
faire correspondre le mode d'entrée avec la
télécommande raccordée avant l'utilisation.

Personnalisé

Mode d'entrée pour la télécommande du volant
(suivez la procédure de [Personn. contrôle
direction] pour enregistrer les fonctions sur la
télécommande raccordée).

Présélectionnée

Mode d'entrée pour la télécommande filaire,
excluant la télécommande du volant.

Personn. contrôle direction

Le panneau de touche du volant s'affiche.

- 1 Maintenez enfoncée la touche que vous
souhaitez assigner au volant.
La touche s'allume sur le panneau (veille).
- 2 Maintenez enfoncée la touche du volant à
laquelle vous souhaitez assigner la fonction.
La touche sur le panneau changera de
couleur (mise en surbrillance ou entourée
d'une ligne orange).
- 3 Pour enregistrer d'autres fonctions, répétez
les étapes 1 et 2.

(Disponible uniquement lorsque [Contrôle
direction] est réglé à [Personnalisé].)

Remarques

- Pendant que vous effectuez les réglages, il est
impossible d'utiliser la télécommande raccordée même
si certaines fonctions ont déjà été enregistrées. Utilisez
les touches de l'appareil.
- Lorsqu'une erreur se produit pendant l'enregistrement,
toutes les informations enregistrées sont effacées.
Recommencez l'enregistrement à partir du début.
- Cette fonction pourrait ne pas être disponible sur
certains véhicules. Pour plus de détails sur la
compatibilité de votre véhicule, visitez notre site
d'assistance à l'adresse indiquée sur la couverture
arrière.

Connexion Bluetooth

Permet d'activer le signal BLUETOOTH :
[DÉSACTIVÉ], [ACTIVÉ], [Pairage] (passage en
mode de veille de pairage).

Info app. Bluetooth

Permet d'afficher les informations du périphérique connecté à l'appareil. (Disponible uniquement lorsque [Connexion Bluetooth] est réglé à [ACTIVÉ] et qu'un périphérique BLUETOOTH est connecté à l'appareil.)

Rétablir Bluetooth

Permet d'initialiser tous les réglages BLUETOOTH tels que les informations de pairage, l'historique des appels, l'historique des périphériques BLUETOOTH connectés, etc.

Réglage caméra de recul

Permet de régler la longueur et/ou la position des lignes guides sur l'image provenant de la caméra arrière en touchant les flèches.

Réinit. usine

Initialise tous les réglages aux paramètres de l'usine.

Versión du logiciel

Permet de mettre à jour et de confirmer la version du micrologiciel.

Licences open source

Permet d'afficher les licences logicielles.

🎵 Réglages du son

EXTRA BASS

Permet d'accentuer les graves en synchronisation avec le niveau de volume : [DÉSACTIVÉ], [1], [2].

EQ10/Caiss. bas.

Permet de sélectionner une courbe d'égaliseur et de régler le niveau du caisson de graves.

EQ10

Permet de sélectionner la courbe d'égaliseur : [DÉSACTIVÉ], [R&B], [Rock], [Pop], [Dance], [Hip-Hop], [Electronica], [Jazz], [Soul], [Country], [Personnalisé].

[Personnalisé] permet de régler la courbe d'égaliseur : -6 à +6.

Caiss. bas.

Permet de régler le niveau de volume du caisson de graves : [DÉSACTIVÉ], -10 à +10.

Balance/Équilibre

Permet de régler le niveau de balance/d'équilibre.

Balance

Permet de régler la balance du son entre les haut-parleurs gauche et droit : L15 à D15.

Équilibre

Permet de régler la balance du son entre les haut-parleurs avant et arrière : 15 avant à 15 arrière.

Répartiteur

Permet de régler la fréquence de coupure et la phase du caisson de graves.

Filtre passe-haut

Permet de sélectionner la fréquence de coupure des haut-parleurs avant/arrière : [50Hz], [60Hz], [80Hz], [100Hz], [120Hz], [DÉSACTIVÉ].

Filtre passe-bas

Permet de sélectionner la fréquence de coupure du caisson de graves : [50Hz], [60Hz], [80Hz], [100Hz], [120Hz].

Phase caiss. basses

Permet de sélectionner la phase du caisson de graves : [Normal], [Inversé].

DSO (Dynamic Stage Organizer)

Permet de rehausser la sortie audio : [DÉSACTIVÉ], [Faible], [Moyen], [Élevé].

🖥️ Réglages visuels

Démo

Permet d'activer le mode de démonstration : [DÉSACTIVÉ], [ACTIVÉ].

Taux de trame vidéo USB

Permet de sélectionner la fréquence d'image à l'écran de l'appareil : [60fps], [50fps].

Affichage illustration album

Permet d'afficher la pochette de l'album en arrière-plan à la lecture de musique sur USB : [DÉSACTIVÉ], [ACTIVÉ].

Fond d'écran

Permet de modifier le fond d'écran en touchant la couleur souhaitée ou de régler vos photos préférées comme fond d'écran à partir d'un périphérique USB de type MSC (stockage de masse).

Informations complémentaires

Mise à jour du micrologiciel

Pour mettre à jour le micrologiciel, visitez le site d'assistance à l'adresse indiquée sur la couverture arrière, puis suivez les instructions en ligne. La mise à jour du micrologiciel peut prendre quelques minutes. Pendant la mise à jour, ne mettez pas la clé de contact en position d'arrêt.

Précautions

- Si votre véhicule est resté stationné en plein soleil, laissez l'appareil refroidir avant de l'utiliser.
- L'antenne électrique se déploie automatiquement.
- Avant de transférer la propriété de la voiture ou de vous départir de celle-ci avec l'appareil en place, initialisez tous les réglages aux paramètres de l'usine en procédant à Réinit. usine (page 16).

Pour conserver un son de haute qualité

Ne renversez pas de liquide sur l'appareil.

Remarques sur la sécurité

- Respectez les règles, lois et règlements de conduite locaux.
- Lors de la conduite
 - Ne regardez pas et ne faites pas fonctionner l'appareil, car cela peut provoquer une distraction et un accident. Stationnez votre véhicule dans un endroit sûr pour regarder ou faire fonctionner l'appareil.
 - N'utilisez pas la fonction de configuration pendant que vous conduisez, ni aucune autre fonction susceptible de diminuer l'attention portée à la route.
 - En reculant votre véhicule, assurez-vous de regarder attentivement vers l'arrière et aux alentours pour votre propre sécurité, même si la caméra arrière fonctionne. Ne vous fiez pas exclusivement à la caméra arrière.
- Lors de l'utilisation
 - N'insérez pas les mains, les doigts ou un corps étranger dans l'appareil, car cela peut causer des blessures ou endommager l'appareil.
 - Tenez les petits objets hors de portée des enfants.
 - Assurez-vous d'attacher les ceintures de sécurité afin de prévenir les blessures lors d'un mouvement brusque du véhicule.

Prévention contre les accidents

Les images ne s'affichent que lorsque le véhicule est stationné et le frein à main appliqué.

Si le véhicule se met en mouvement pendant la lecture de vidéo, l'avertissement suivant s'affiche et le visionnement de la vidéo est désactivé.

[Vidéo bloquée pour votre sécurité.]

N'utilisez pas l'appareil et ne regardez pas le moniteur lorsque vous conduisez.

Remarque sur la licence

Ce produit contient un logiciel que Sony utilise en vertu d'un accord de licence avec le détenteur de son droit d'auteur. Nous avons l'obligation de communiquer le contenu de cet accord aux consommateurs pour nous conformer aux exigences du détenteur de droit d'auteur du logiciel.

Pour plus de détails sur les licences de logiciel, consultez la page 16.

Avis au sujet de la GNU GPL/LGPL applicable au logiciel

Ce produit contient un logiciel soumis à la Licence Publique Générale GNU (ci-après nommée « LPG ») ou à la Licence Publique Générale Limitée GNU (ci-après nommée « LGPL »). Ces licences indiquent que les consommateurs ont le droit d'acquérir, de modifier et de redistribuer le code source dudit logiciel en se conformant aux modalités de la GPL ou LGPL affichée sur cet appareil.

Le code source pour le logiciel mentionné ci-dessus est disponible sur le Web.

Pour le télécharger, veuillez accéder à l'adresse URL suivante, puis sélectionnez le nom de modèle « XAV-AX100 ».

URL : <http://www.sony.net/Products/Linux/>
Veuillez noter que Sony n'est pas en mesure de répondre aux questions concernant le contenu du code source.

Remarques sur l'écran ACL

- Ne mouillez pas l'écran ACL et ne l'exposez pas à des liquides. Cela pourrait provoquer un problème de fonctionnement.

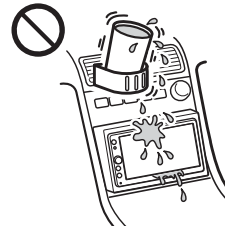

- N'appuyez pas avec force sur l'écran ACL, car cela pourrait déformer l'image ou causer une défaillance (c.-à-d., l'image pourrait ne pas être claire ou l'écran ACL pourrait être endommagé).
- Ne touchez pas l'écran avec des objets autres que votre doigt, car cela pourrait endommager ou briser l'écran ACL.
- Nettoyez l'écran ACL à l'aide d'un chiffon doux et sec. N'utilisez pas de solvants tels que de l'essence, du diluant ou des nettoyeurs disponibles sur le marché, ou encore des vaporisateurs antistatiques.
- N'utilisez pas l'appareil à des températures à l'extérieur de la plage de 0 °C à 40 °C (32 °F à 104 °F).
- Si le véhicule était stationné dans un endroit froid ou chaud, l'image pourrait ne pas être claire. Cependant, le moniteur n'est pas endommagé et l'image deviendra plus claire une fois que la température du véhicule reviendra à la normale.
- Certains points stationnaires bleus, rouges ou verts peuvent apparaître sur le moniteur. Ils sont désignés comme des « points de brillance » et peuvent se produire sur tout écran ACL. L'écran ACL est un appareil de précision et plus de 99,99 % de ses segments sont fonctionnels. Toutefois, il est possible qu'un petit pourcentage (environ 0,01 %) des segments ne s'allume pas correctement. Cela ne nuira cependant pas à votre visualisation.

Formats pris en charge

- WMA (.wma)*1*2
 - Débit binaire : 48 kbit/s – 192 kbit/s (prise en charge du débit binaire variable (VBR))*3
 - Fréquence d'échantillonnage*4 : 44,1 kHz
- MP3 (.mp3)*1*2
 - Débit binaire : 48 kbit/s – 320 kbit/s (prise en charge du débit binaire variable (VBR))*3
 - Fréquence d'échantillonnage*4 : 32 kHz, 44,1 kHz, 48 kHz
- AAC (.m4a)*1*2
 - Débit binaire : 40 kbit/s – 320 kbit/s (prise en charge du débit binaire variable (VBR))*3
 - Fréquence d'échantillonnage*4 : 8 kHz – 48 kHz
 - Bit par échantillon (Bit de quantification) : 16 bits
- FLAC (.flac)*1
 - Fréquence d'échantillonnage*4 : 8 kHz – 96 kHz
 - Bit par échantillon (Bit de quantification) : 8 bits, 12 bits, 16 bits, 20 bits, 24 bits
- WAV (.wav)*1
 - Fréquence d'échantillonnage*4 : 8 kHz – 48 kHz
 - Bit par échantillon (Bit de quantification) : 16 bits, 24 bits

- Xvid (.avi)
 - Codec vidéo : Profil simple avancé MPEG-4
 - Codec audio : MP3 (MPEG-1 Layer3)
 - Débit binaire : 4 Mbit/s max.
 - Fréquence : 30 images par seconde (30p/60i) max.
 - Résolution : 720 × 576 max.*5
- MPEG-4 (.mp4)
 - Codec vidéo : Profil simple avancé MPEG-4, profil de base AVC
 - Codec audio : AAC
 - Débit binaire : 4 Mbit/s max.
 - Fréquence : 30 images par seconde (30p/60i) max.
 - Résolution : 720 × 576 max.*5
- WMV (.wmv, .avi)*1
 - Codec vidéo : WMV3, WVC1
 - Codec audio : MP3, WMA
 - Débit binaire : 6 Mbit/s max.
 - Fréquence : 30 images par seconde max.
 - Résolution : 720 × 576 max.*5
- FLV (.flv)
 - Codec vidéo : Sorenson H.263, profil de base AVC
 - Codec audio : MP3, AAC
 - Débit binaire : 660 kbit/s max.
 - Fréquence : 30 images par seconde max.
 - Résolution : 720 × 480 max.*5
- MKV (.mkv)
 - Codec vidéo : Profil simple avancé MPEG-4, profil de base AVC
 - Codec audio : WMA, MP3, AAC
 - Débit binaire : 5 Mbit/s max.
 - Fréquence : 30 images par seconde max.
 - Résolution : 720 × 576 max.*5

*1 La lecture des fichiers protégés par des droits d'auteur et des fichiers audio multicanaux est impossible.

*2 La lecture des fichiers DRM (gestion des droits numériques) est impossible.

*3 Les débits binaires non standard ou non garantis peuvent être inclus, selon la fréquence d'échantillonnage.

*4 La fréquence d'échantillonnage peut ne pas correspondre à tous les encodeurs.

*5 Ces nombres indiquent la résolution maximale des vidéos compatibles et n'indiquent pas la résolution d'affichage du lecteur. La résolution d'affichage est de 800 × 480.

Remarque

Il pourrait être impossible de lire certains fichiers même si leur format est pris en charge par l'appareil.

À propos du iPhone

- Pour plus de détails sur les modèles de iPhone compatibles, visitez notre site d'assistance à l'adresse indiquée sur la couverture arrière.
- « Made for iPhone » signifie qu'un accessoire électronique a été conçu pour être connecté spécifiquement à un iPhone, et qu'il a été certifié par le développeur comme étant conforme aux normes de performances Apple. Apple n'est pas responsable du bon fonctionnement de ce périphérique ni de sa conformité aux normes et réglementations de sécurité. Veuillez noter que l'utilisation de cet accessoire avec un iPhone peut affecter les performances des transmissions sans fil.

Si vous avez des questions ou des problèmes concernant cet appareil qui ne sont pas abordés dans ce mode d'emploi, contactez votre détaillant Sony le plus proche.

Entretien

Remplacement de la pile au lithium de la télécommande

Sous des conditions normales d'utilisation, la pile durera environ 1 an. (Selon les conditions d'utilisation, la durée de vie utile peut être réduite.) Lorsque la pile est faible, la portée de la télécommande diminue.

ATTENTION

La pile pourrait exploser si elle n'est pas remplacée correctement. Remplacez-la uniquement avec le même type de pile ou un type équivalent.

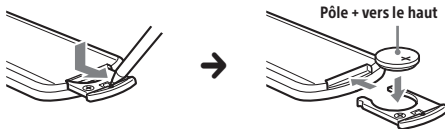

Remarques sur la pile au lithium

- Tenez la pile au lithium hors de la portée des enfants. En cas d'ingestion de la pile, consultez immédiatement un médecin.
- Essuyez la pile avec un chiffon sec pour assurer un bon contact.
- Veillez à respecter la polarité lors de l'installation de la pile.
- Ne tenez pas la pile avec des pinces métalliques, car cela pourrait causer un court-circuit.

Caractéristiques techniques

Section du moniteur

Type d'écran : Moniteur ACL couleur large
Dimensions : 6,4 po
Système : Matrice active TFT
Nombre de pixels :
1 152 000 pixels (800 × 3 (RGB) × 480)
Système couleur :
Sélection automatique de PAL/NTSC/SECAM/
PAL-M pour la borne CAMERA IN

Radio

FM

Plage de syntonisation : 87,5 à 107,9 MHz
Borne d'antenne :
Connecteur d'antenne externe
Fréquence intermédiaire : 150 kHz
Sensibilité utile : 10 dBf
Sélectivité : 70 dB à 400 kHz
Rapport signal/bruit : 70 dB (mono)
Séparation à 1 kHz : 30 dB
Réponse en fréquence : 20 à 15 000 Hz

AM

Plage de syntonisation : 530 à 1 710 kHz
Borne d'antenne :
Connecteur d'antenne externe
Fréquence intermédiaire :
9 267,5 kHz ou 9 257,5 kHz/5 kHz
Sensibilité : 44 µV

Lecteur USB

Interface : USB (haute vitesse)
Courant maximal : 1,5 A

Communication sans fil

Système de communication :
Norme BLUETOOTH version 2.1
Sortie :
Norme BLUETOOTH Power Class 2
(Max. +4 dBm)
Portée de communication maximale*1 :
En ligne directe, environ 10 m (33 pi)
Bande de fréquence :
Bande de 2,4 GHz (2,400 GHz à 2,4835 GHz)
Méthode de modulation : FHSS
Profils BLUETOOTH compatibles*2 :
A2DP (Advanced Audio Distribution Profile) 1.2
AVRCP (Audio Video Remote Control Profile) 1.5
HFP (Handsfree Profile) 1.6
PBAP (Phone Book Access Profile) 1.1
Codec correspondant : SBC (.sbc)

- *1 La portée réelle varie en fonction de nombreux facteurs, tels que la présence d'obstacles entre les périphériques, les champs magnétiques autour des fours à micro-ondes, l'électricité statique, la sensibilité de la réception, les performances de l'antenne, le système d'exploitation, les applications logicielles, etc.
- *2 Les profils standard BLUETOOTH sont destinés à la communication BLUETOOTH entre les périphériques.

Amplificateur de puissance

Sorties : Sorties de haut-parleurs
Impédance des haut-parleurs : 4 ohms à 8 ohms
Puissance de sortie maximale : 55 W × 4 (à 4 ohms)

Généralités

Sorties :

Bornes de sortie audio (FRONT, REAR, SUB)
Borne de commande de relais d'antenne électrique/d'amplificateur de puissance (REM OUT)

Entrées :

Borne de commande de l'éclairage
Borne d'entrée de commande du volant
Borne d'entrée de l'antenne
Borne d'entrée du microphone
Borne de commande du frein à main
Borne d'entrée inverse
Borne d'entrée de caméra
Port USB

Alimentation requise : Batterie de véhicule 12 V CC (masse négative)

Consommation de courant nominale : 10 A

Dimensions : Environ 178 mm × 100 mm × 161,5 mm (7 1/8 po × 4 po × 6 3/8 po) (l/h/p)

Dimensions de montage :

Environ 178 mm × 100 mm × 155 mm (7 1/8 po × 4 po × 6 1/8 po) (l/h/p)

Poids : Environ 1,1 kg (2 lb 7 oz)

Contenu de l'emballage :

Appareil principal (1)
Composants destinés à l'installation et aux raccordements (1 jeu)
Télécommande (1) : RM-X170
Microphone (1)

Accessoires/appareils en option :

Câble pour entrée de télécommande du volant : RC-SR1

Il est possible que votre détaillant ne dispose pas de certains accessoires énoncés ci-dessus. Veuillez vous adresser à lui pour tout renseignement complémentaire.

La conception et les caractéristiques techniques sont sujettes à modification sans préavis.

Droits d'auteur

La marque et les logos Bluetooth® sont des marques déposées de Bluetooth SIG, Inc. qui sont utilisées sous licence uniquement par Sony Corporation. Les autres marques de commerce et noms de commerce appartiennent à leurs propriétaires respectifs.

Windows Media est une marque déposée ou une marque de commerce de Microsoft Corporation aux États-Unis et/ou dans les autres pays.

Ce produit est protégé par des droits de propriété intellectuelle de Microsoft Corporation. Toute utilisation ou diffusion de la technologie décrite sortant du cadre de l'utilisation de ce produit est interdite sans licence accordée par Microsoft ou une filiale autorisée de Microsoft.

Apple et iPhone sont des marques de commerce de Apple Inc., déposées aux États-Unis et dans d'autres pays.

Apple CarPlay est une marque de commerce de Apple Inc.

Licence de la technologie de codage audio MPEG Layer-3 et des brevets obtenue de Fraunhofer IIS et Thomson.

Android, Android Auto et Google Play sont des marques de commerce de Google Inc.

Ce produit utilise des données de polices de caractères dont la licence est octroyée à Sony par Monotype Imaging Inc.

Ces données de polices de caractères doivent être utilisées uniquement en lien avec ce produit.

CE PRODUIT EST SOUS LICENCE MPEG-4 VISUAL PATENT PORTFOLIO LICENSE POUR TOUT USAGE PERSONNEL ET NON COMMERCIAL PAR UN CONSOMMATEUR POUR LE DÉCODAGE DE VIDÉOS CONFORMES À LA NORME MPEG-4 VISUAL STANDARD (« VIDÉO MPEG-4 ») PRÉALABLEMENT ENCODÉES PAR UN CONSOMMATEUR ENGAGÉ DANS UNE ACTIVITÉ PERSONNELLE ET NON COMMERCIALE ET/OU OBTENUES D'UN FOURNISSEUR DE VIDÉOS HABILITÉ PAR MPEG LA À FOURNIR DE LA VIDÉO MPEG-4.

AUCUNE LICENCE EXPRESSE OU TACITE N'EST ACCORDÉE POUR TOUT AUTRE USAGE. DES INFORMATIONS COMPLÉMENTAIRES, NOTAMMENT RELATIVES AUX LICENCES ET USAGES PROMOTIONNELS, INTERNES ET COMMERCIAUX, PEUVENT ÊTRE OBTENUES AUPRÈS DE MPEG LA, LLC. CONSULTEZ LE SITE [HTTP://WWW.MPEGLA.COM](http://WWW.MPEGLA.COM)

Toutes les autres marques commerciales sont des marques appartenant à leurs détenteurs respectifs.

Dépannage

La liste de vérification suivante vous aidera à remédier aux problèmes que vous pourriez rencontrer avec cet appareil. Avant de passer en revue la liste ci-dessous, vérifiez les procédures de raccordement et d'utilisation. Pour plus de détails sur l'utilisation du fusible et le retrait de l'appareil du tableau de bord, reportez-vous à « Raccordement/Installation » (page 25). Si vous ne parvenez pas à régler le problème, visitez le site d'assistance à l'adresse indiquée sur la couverture arrière.

Généralités

L'appareil n'est pas alimenté.

- Vérifiez le fusible.
- Le raccordement est incorrect.
 - Raccordez les câbles d'alimentation jaune et rouge.

Aucun bip n'est émis.

- Un amplificateur de puissance en option est raccordé et vous n'utilisez pas l'amplificateur intégré.

Le fusible est grillé.

L'appareil émet un bruit lorsque la position de la clé de contact est modifiée.

- Les câbles ne sont pas raccordés correctement au connecteur d'alimentation du véhicule destiné aux accessoires.

L'affichage disparaît du moniteur ou il n'apparaît pas.

- Le régulateur de luminosité est réglé à [ACTIVÉ] (page 15).
- L'affichage est désactivé si vous maintenez la touche HOME enfoncée.
 - Appuyez sur HOME sur l'appareil.
- La fonction de désactivation du moniteur est activée (page 5, 6).
 - Touchez un endroit quelconque de l'écran pour le réactiver.

L'affichage ne répond pas correctement lorsque vous y touchez.

- Touchez à un endroit de l'écran à la fois. Si vous touchez à deux endroits ou plus simultanément, l'écran ne fonctionne pas correctement.
- Étalonnez l'écran tactile (page 15).
- Touchez fermement l'écran sensible au toucher.

Les éléments de menu ne peuvent pas être sélectionnés.

- Les éléments non disponibles du menu sont affichés en gris.

Réception radio

Impossible de capter les stations. Le son est parasité.

- Le raccordement est incorrect.
 - Raccordez le câble REM OUT (rayé bleu/blanc) ou un câble d'alimentation d'accessoires (rouge) au câble d'alimentation de l'amplificateur d'antenne du véhicule (uniquement si votre véhicule est équipé d'une antenne de radio intégrée dans la fenêtre arrière ou latérale).
 - Vérifiez le raccordement de l'antenne du véhicule.
 - Si l'antenne automatique ne se déploie pas, vérifiez le raccordement du câble de commande d'antenne électrique.

Impossible de capter une station présélectionnée.

- Le signal capté est trop faible.

RDS

PTY affiche [PTY introuvable.].

- La station captée n'est pas une station RDS.
- Aucune donnée RDS n'a été reçue.
- La station ne spécifie pas le type d'émission.

Image

Aucun image/des parasites apparaissent sur l'image.

- Un raccordement n'est pas effectué correctement.
- L'installation est incorrecte.
 - Installez l'appareil à un angle de moins de 45° dans un endroit stable du véhicule.

L'image ne cadre pas dans l'écran.

- Le format d'image est fixe sur la source en cours de lecture.

Son

Il n'y a pas de son/le son est saccadé/le son comporte des parasites.

- Un raccordement n'est pas effectué correctement.
- Vérifiez le raccordement entre cet appareil et l'équipement raccordé, puis réglez le sélecteur d'entrée de l'équipement à la source correspondant à cet appareil.
- L'installation est incorrecte.
 - Installez l'appareil à un angle de moins de 45° dans un endroit stable du véhicule.
- L'appareil est en mode de pause/de retour rapide/d'avance rapide.
- Les réglages des sorties sont incorrects.
- Le volume est trop faible.
- La fonction ATT est activée.

- Le format n'est pas pris en charge.
 - Assurez-vous que le format est pris en charge par cet appareil (page 18).

Le son comporte des parasites.

- Éloignez les cordons et les câbles les uns des autres.

Lecture USB

Les éléments ne peuvent pas être lus par le biais d'un concentrateur USB.

- Raccordez les périphériques USB à cet appareil sans utiliser un concentrateur USB.

Des éléments ne peuvent pas être lus.

- Raccordez de nouveau le périphérique USB.

La lecture sur le périphérique USB exige un délai de démarrage plus long.

- Le périphérique USB contient des fichiers de grande taille ou comportant une hiérarchie de dossiers complexe.

Le son est intermittent.

- Il est possible que le son soit intermittent à un débit binaire élevé.

Impossible de lire les fichiers audio.

- Les systèmes de fichier autres que FAT12, FAT16 ou FAT32 de périphériques USB ne sont pas pris en charge.*

* Cet appareil prend en charge les systèmes FAT12, FAT16 et FAT32. Par contre, certains périphériques USB pourraient ne pas prendre en charge ces systèmes. Pour plus de détails, reportez-vous au mode d'emploi de chacun des périphériques USB ou communiquez avec le fabricant.

Fonction BLUETOOTH

L'autre périphérique BLUETOOTH ne peut pas détecter cet appareil.

- Réglez [Connexion Bluetooth] à [ACTIVÉ] (page 15).
- Pendant la connexion à un périphérique BLUETOOTH, cet appareil ne peut pas être détecté par un autre périphérique. Mettez fin à la connexion en cours et recherchez cet appareil à partir de l'autre périphérique.
- Selon le téléphone intelligent ou cellulaire, vous devrez peut-être effacer cet appareil de l'historique du téléphone intelligent ou cellulaire pour procéder de nouveau au pairage (page 8).

Impossible d'établir la connexion.

- Vérifiez les procédures de pairage et de connexion dans le manuel de l'autre périphérique, etc., puis recommencez cette opération.

Le nom du périphérique détecté ne s'affiche pas.

- Selon l'état de l'autre périphérique, il peut être impossible d'obtenir un nom.

Il n'y a pas de sonnerie.

- Augmentez le volume pendant la réception d'un appel.

Le volume de la voix de l'appelant est faible.

- Augmentez le volume en cours d'appel.

Le correspondant trouve le volume trop faible ou trop élevé.

- Réglez le niveau [Volume Micro] (page 13).

Il y a de l'écho ou des parasites pendant les conversations téléphoniques.

- Réduisez le volume.
- Si le niveau de bruit environnant est plus élevé que celui de l'appel téléphonique, essayez de réduire ce bruit.
 - Fermez la vitre si le niveau de bruit de la route est élevé.
 - Réduisez le climatiseur s'il est trop bruyant.

La qualité sonore du téléphone est mauvaise.

- La qualité sonore du téléphone dépend des conditions de réception du téléphone cellulaire.
 - Si la réception est mauvaise, déplacez votre véhicule dans un endroit permettant d'améliorer la réception du signal.

Le volume du périphérique BLUETOOTH connecté est faible ou élevé.

- Le niveau de volume varie d'un périphérique BLUETOOTH à l'autre.
 - Réduisez les différences de niveau de volume entre cet appareil et le périphérique BLUETOOTH (page 11).

Le son est saccadé pendant la transmission audio en continu ou la connexion BLUETOOTH échoue.

- Réduisez la distance entre l'appareil et le périphérique BLUETOOTH.
- Si le périphérique BLUETOOTH est rangé dans un étui qui interrompt le signal, retirez l'étui pendant que vous utilisez le périphérique.
- Plusieurs périphériques BLUETOOTH ou autres périphériques (par exemple, périphériques de radio amateur) qui émettent des ondes radio sont utilisés à proximité.
 - Éteignez les autres périphériques.
 - Augmentez la distance entre l'appareil et les autres périphériques.
- Le son de la lecture s'interrompt momentanément lorsque cet appareil est connecté à un téléphone cellulaire. Il ne s'agit pas d'un problème de fonctionnement.

Il est impossible de contrôler le périphérique BLUETOOTH connecté au cours de la transmission audio en continu.

- Assurez-vous que le périphérique BLUETOOTH connecté prenne en charge AVRCP.

Certaines fonctions sont inopérantes.

- Assurez-vous que le périphérique à connecter soit compatible avec les fonctions en question.

Un appel commence involontairement.

- Le téléphone à connecter est réglé pour commencer un appel automatiquement.
- [Réponse automatique] de l'appareil est réglé à [ACTIVÉ] (page 13).

Échec du pairage dans le temps alloué.

- Selon le périphérique à connecter, le temps alloué pour le pairage peut être court. Essayez de terminer le pairage dans le temps alloué.

Aucun son n'est émis par les haut-parleurs du véhicule lors d'un appel en mains libres.

- Si le son est émis par le téléphone cellulaire, réglez ce dernier de façon à ce qu'il émette le son au moyen des haut-parleurs du véhicule.

Apple CarPlay**L'icône Apple CarPlay ne s'affiche pas dans l'écran HOME.**

- Le iPhone n'est pas compatible avec Apple CarPlay.
 - Reportez-vous à la liste de compatibilité du site d'assistance indiqué sur la couverture arrière.
- Déconnectez le iPhone du port USB et connectez-le de nouveau.
- L'application Apple CarPlay pourrait ne pas être disponible dans votre pays ou votre région.
- Assurez-vous d'utiliser un câble Lightning homologué pour relier le iPhone et l'appareil.

Android Auto**L'icône Android Auto ne s'affiche pas dans l'écran HOME.**

- Vérifiez le téléphone Android et acceptez les demandes de renonciation et d'autorisation nécessaires à l'utilisation de l'application Android Auto avec le téléphone Android.
- Il n'y a aucune application Android Auto installée sur le téléphone Android.
 - Téléchargez et installez l'application Android Auto sur le téléphone Android.
- Le téléphone Android n'est pas compatible avec Android Auto.
 - Un téléphone Android avec système d'exploitation Android 5.0 ou ultérieur est requis. Reportez-vous à la liste de compatibilité du site d'assistance indiqué sur la couverture arrière.

- Déconnectez le téléphone Android du port USB et connectez-le de nouveau.
- L'application Android Auto pourrait ne pas être disponible dans votre pays ou votre région.

Messages

Généralités**Concentrateur USB non pris en charge**

- Les concentrateurs USB ne sont pas pris en charge par cet appareil.

Aucune donnée de lecture

- Le périphérique USB ne contient pas de données lisibles.
 - Chargez des données/fichiers de musique sur le périphérique USB.

Lecture imposs. de ce contenu.

- Le contenu actuellement sélectionné ne peut pas être lu.
 - La lecture passera au contenu suivant.

Danger de surintensité entrée USB

- Le périphérique USB est saturé.
 - Déconnectez le périphérique USB.
 - Indique que le périphérique USB ne fonctionne plus ou qu'un périphérique non pris en charge est raccordé.

Le périphérique USB n'est pas supporté

- Pour plus de détails sur la compatibilité de votre périphérique USB, visitez notre site d'assistance à l'adresse indiquée sur la couverture arrière.

Pas de réponse de l'app.

- L'appareil ne reconnaît pas le périphérique USB connecté.
 - Raccordez de nouveau le périphérique USB.
 - Assurez-vous que le périphérique USB est pris en charge par l'appareil.

Lecture imposs. de ce contenu.

- Le contenu actuellement sélectionné est un format de fichier qui n'est pas pris en charge.
 - Vérifiez les formats de fichiers pris en charge (page 18).

BLUETOOTH**Périphérique Bluetooth introuvable.**

- Cet appareil ne peut pas détecter un périphérique BLUETOOTH pouvant être connecté.
 - Vérifiez le réglage BLUETOOTH du périphérique à connecter.
- Aucun périphérique ne se trouve dans la liste des périphériques BLUETOOTH enregistrés.
 - Effectuez un pairage avec un périphérique BLUETOOTH (page 8).

Appareil mains libres non disponible.

- Aucun téléphone cellulaire n'est connecté.
- Connectez un téléphone cellulaire (page 9).

Télécommande du volant

Réessayez

- Une erreur se produit pendant l'enregistrement et toutes les informations enregistrées sont effacées.
 - Recommencez l'enregistrement à partir du début.
-

Si ces solutions ne permettent pas d'améliorer la situation, contactez votre détaillant Sony le plus proche.

Raccordement/Installation

Mises en garde

- Rassemblez tous les câbles de mise à la masse en un point de masse commun.
- Évitez de fixer des vis sur les câbles ou de coincer ceux-ci dans les pièces mobiles (par exemple, le rail du siège).
- Avant d'effectuer les raccordements, coupez le contact du véhicule pour éviter un court-circuit.
- Raccordez les câbles d'alimentation **jaune** et **rouge** seulement après avoir terminé le raccordement de tous les autres câbles.
- Pour des raisons de sécurité, veillez à isoler avec du ruban isolant tout câble libre non raccordé.

Précautions

- Choisissez soigneusement l'emplacement d'installation pour que l'appareil ne gêne pas le conducteur pendant la conduite.
- Évitez d'installer l'appareil à un endroit exposé à la poussière, à la saleté, à des vibrations excessives ou à des températures élevées comme en plein soleil ou à proximité de conduits de chauffage.
- Pour garantir un montage sûr, n'utilisez que la quincaillerie fournie.

Remarque concernant le câble d'alimentation (jaune)

Lorsque cet appareil est raccordé à d'autres éléments stéréo, la valeur nominale du circuit du véhicule sur lequel l'appareil sera raccordé doit être supérieure à la somme des fusibles de chaque élément.

Réglage de l'angle de montage

Réglez l'inclinaison à un angle inférieur à 45 degrés.

Liste des pièces nécessaires à l'installation

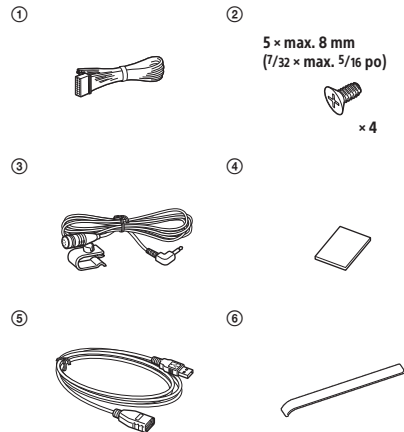

Cette liste de pièces ne comprend pas tout le contenu de l'emballage.

Raccordement

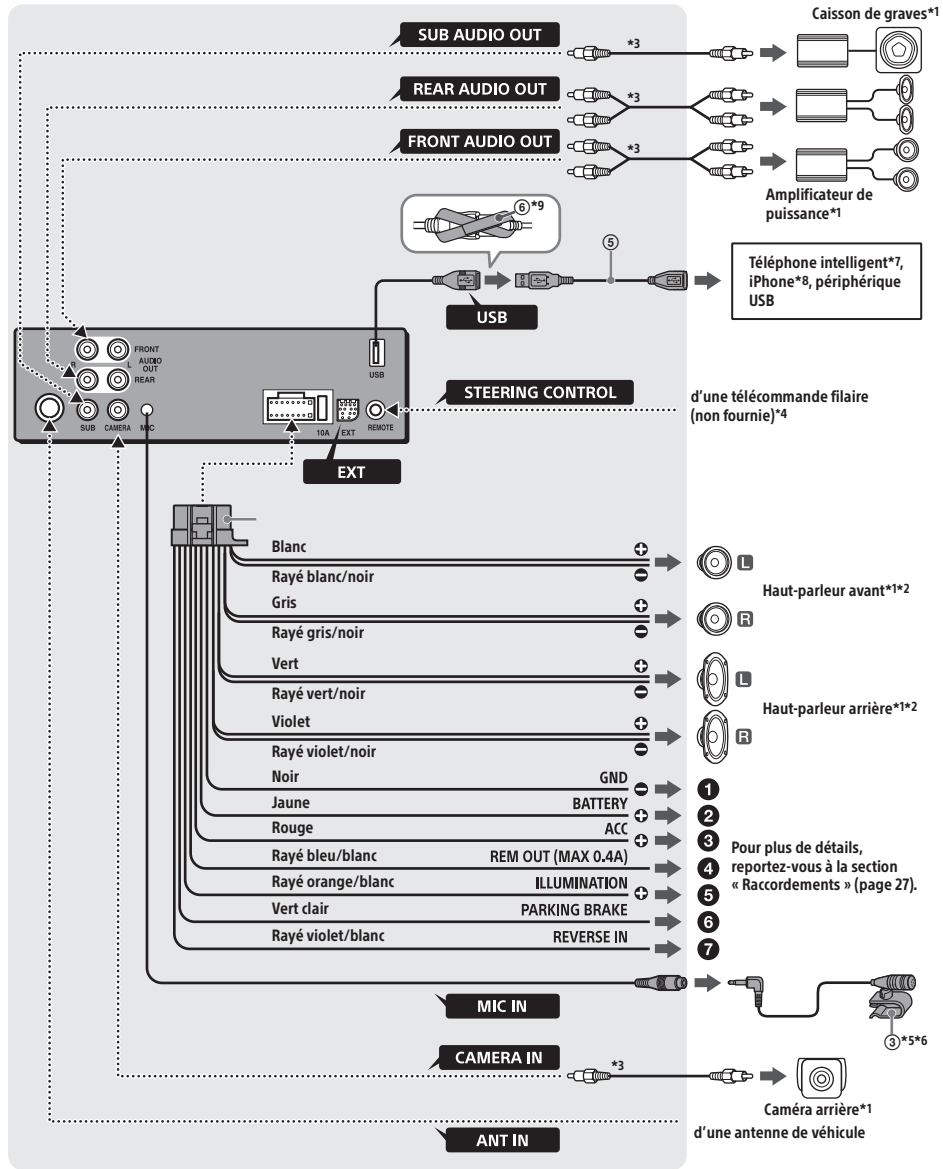

- *1 Non fourni
- *2 Impédance des haut-parleurs : 4 Ω à 8 Ω × 4
- *3 Cordon à broche RCA (non fourni)
- *4 Selon le type de véhicule, utilisez un adaptateur pour une télécommande filaire (non fourni).
Pour plus de détails sur l'utilisation de la télécommande filaire, reportez-vous à la section « Utilisation de la télécommande filaire » (page 28).
- *5 Qu'il soit utilisé ou non, faites passer le cordon d'entrée du microphone de manière à ce qu'il ne gêne pas la conduite. Fixez le cordon avec un serre-câbles, etc., s'il se trouve au niveau de vos pieds.
- *6 Pour plus de détails sur l'installation du microphone, reportez-vous à la section « Installation du microphone » (page 28).
- *7 Un câble approprié (non fourni) est requis pour relier un téléphone intelligent à l'appareil principal.
- *8 Pour raccorder un iPhone, utilisez le câble de raccordement USB pour iPhone (non fourni).
- *9

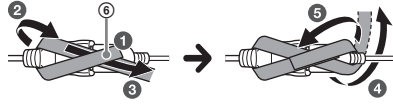

Raccordements

- 1 À un point de mise à la masse commun**
Raccordez d'abord le câble de mise à la masse noir et ensuite les câbles d'alimentation jaune et rouge.
- 2 À la borne d'alimentation +12 V qui est alimentée en permanence**
Raccordez d'abord le câble de mise à la masse noir à un point de mise à la masse commun.
- 3 À la borne d'alimentation +12 V qui est alimentée lorsque la clé de contact est à la position accessoires**
S'il n'y a pas de position accessoires, raccordez à la borne d'alimentation (batterie) +12 V qui est alimentée en permanence.
Raccordez d'abord le câble de mise à la masse noir à un point de mise à la masse commun.
- 4 Au câble de commande d'antenne électrique ou au câble d'alimentation de l'amplificateur d'antenne**
Il n'est pas nécessaire de raccorder ce câble s'il n'y a pas d'antenne électrique ni d'amplificateur d'antenne ou avec une antenne télescopique manuelle.
Au niveau de AMP REMOTE IN de l'amplificateur de puissance en option
Ce raccordement s'applique uniquement aux amplificateurs et à une antenne électrique. Le raccordement de tout autre système risque d'endommager l'appareil.
Remarque
Il faut environ 10 secondes pour couper la sortie de REM OUT après avoir éteint l'appareil.
- 5 Vers le signal d'éclairage de la voiture**
Raccordez d'abord le câble de mise à la masse noir à un point de mise à la masse commun.

6 Au cordon du capteur du frein à main

La position de montage du cordon du capteur du frein à main varie en fonction de votre véhicule.

Veillez à raccorder le câble du frein à main (vert clair) du câble de raccordement d'alimentation ① au cordon du capteur du frein à main.

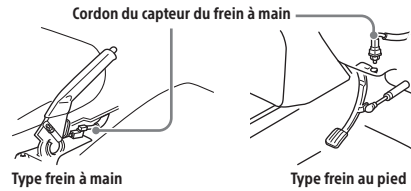

7 À la borne d'alimentation +12 V du câble de feux arrière du véhicule (uniquement en cas de raccordement de la caméra arrière)

Raccordement pour la conservation de la mémoire

Lorsque le câble d'alimentation jaune est raccordé, le circuit de la mémoire est alimenté en permanence même si la clé de contact est à la position d'arrêt.

Raccordement des haut-parleurs

- Avant de raccorder les haut-parleurs, éteignez l'appareil.
- Utilisez des haut-parleurs ayant une impédance de 4 ohms à 8 ohms avec une capacité électrique adéquate pour éviter de les endommager.

Raccordement du moniteur

Lors de l'installation d'un moniteur pour le siège arrière, raccordez son cordon de capteur de frein à main à la masse.

Installation du microphone

Pour capter votre voix pendant les appels en mains libres, vous devez installer le microphone ③.

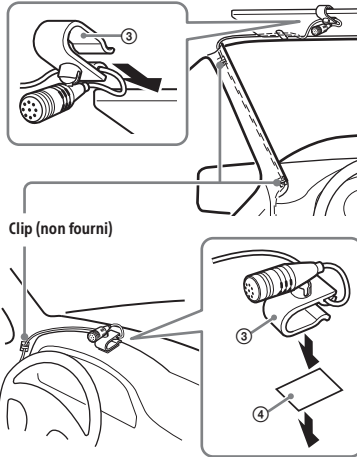

Mises en garde

- Il est extrêmement dangereux de laisser le cordon s'enrouler autour de la colonne de direction ou du levier de vitesses. Assurez-vous de placer le cordon et les autres pièces de manière à ce qu'ils ne gênent pas la conduite.
- Si des coussins gonflables ou d'autres équipements amortisseurs sont installés dans votre voiture, contactez le magasin où vous avez acheté cet appareil ou le concessionnaire automobile avant l'installation.

Remarque

Avant de fixer l'adhésif double face ④, nettoyez la surface du tableau de bord avec un chiffon sec.

Utilisation de la télécommande filaire

Lors de l'utilisation de la télécommande du volant

L'installation du câble de raccordement RC-SR1 (non fourni) est requise avant l'utilisation.

- 1 Pour activer la télécommande du volant, sélectionnez [Réglages généraux] → [Personn. contrôle direction] pour effectuer l'enregistrement (page 15).

Une fois l'enregistrement terminé, la télécommande du volant devient disponible.

Remarques sur l'installation du câble de raccordement RC-SR1 (non fourni)

- Reportez-vous au site d'assistance indiqué sur la couverture arrière pour obtenir plus de détails, puis raccordez chaque câble correctement aux câbles adéquats. Un raccordement incorrect pourrait endommager l'appareil.
- Il est recommandé de consulter le détaillant ou un technicien spécialisé pour obtenir de l'aide.

Lors de l'utilisation de la télécommande filaire

- 1 Pour activer la télécommande filaire, réglez [Contrôle direction] dans [Réglages généraux] à [Présélectionnée] (page 15).

Utilisation de la caméra arrière

L'installation de la caméra arrière (non fournie) est requise avant l'utilisation.

L'image de la caméra arrière raccordée à la borne CAMERA IN s'affiche lorsque :

- les feux de recul de votre véhicule s'allument (ou le levier de vitesse est mis en position R (recul)).
- vous appuyez sur HOME, puis touchez à [Cam. recul].

Installation

Installation de l'appareil dans un véhicule japonais

Cet appareil ne peut pas être installé dans certaines voitures japonaises. Dans ce cas, consultez votre détaillant Sony.

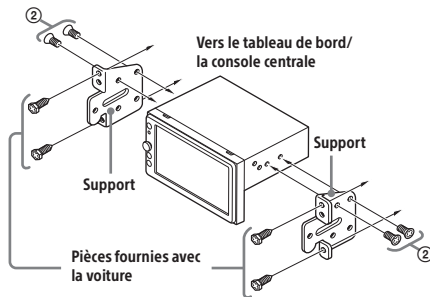

Si vous installez cet appareil sur les supports préinstallés de votre véhicule, faites passer les vis fournies ② par les trous de vis appropriés, en fonction de votre véhicule :

T pour TOYOTA et N pour NISSAN.

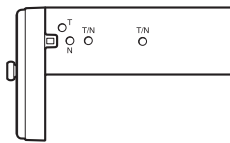

Remarque

Pour éviter un problème de fonctionnement, utilisez uniquement les vis fournies ② pour l'installation.

Remplacement du fusible

Lorsque vous remplacez le fusible, veillez à utiliser un fusible dont l'intensité, en ampères, correspond à la valeur indiquée sur le fusible original. Si le fusible grille, vérifiez le raccordement de l'alimentation et remplacez le fusible. Si le fusible neuf grille également, il est possible que l'appareil soit défectueux. Dans ce cas, consultez votre détaillant Sony le plus proche.

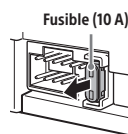

Para mayor seguridad, asegúrese de instalar esta unidad en el panel del auto ya que la parte trasera de la unidad se calienta durante el uso. Para obtener más información, consulte "Conexión/instalación" (página 24).

La placa de características que indica el voltaje de funcionamiento, etc., está situada en la parte inferior del chasis.

La validez de la marca CE está limitada a aquellos países en los que la ley la impone, principalmente en los países del EEE (Espacio económico europeo).

Advertencia

Para evitar el riesgo de incendio o electrocución, no exponga la unidad a la lluvia ni a la humedad.

Para evitar recibir descargas eléctricas, no abra el aparato. Solicite asistencia técnica únicamente a personal especializado.



ADVERTENCIA: no ingiera las baterías, riesgo de quemaduras químicas.

El control remoto contiene baterías del tipo botón/moneda. Si la batería del tipo botón/moneda se ingiere, podría causar quemaduras internas severas en apenas 2 horas, y podría causar la muerte.

Mantenga las baterías nuevas y usadas fuera del alcance de los niños. Si el compartimento de la batería no cierra correctamente, deje de utilizar el producto y manténgalo fuera del alcance de los niños.

Si considera que las baterías podrían haber sido ingeridas o colocadas dentro de cualquier parte del cuerpo, busque atención médica de inmediato.

Nota sobre la pila de litio

No exponga la pila a fuentes de calor excesivo como luz solar directa, fuego o similar.

Advertencia: si el encendido del automóvil no dispone de una posición ACC

Luego de apagarla, asegúrese de mantener presionado HOME en la unidad hasta que la pantalla desaparezca. De lo contrario, la pantalla no se apaga y esto produce que se agote la batería.

Exención de responsabilidad sobre los servicios prestados por otros proveedores

Los servicios prestados por otros proveedores están sujetos a cambios, anulaciones o interrupciones sin previo aviso. Sony no asume responsabilidad alguna en estas situaciones.

Aviso importante

Precaución

SONY NO SERÁ RESPONSABLE DE NINGÚN DAÑO INCIDENTAL, INDIRECTO O DERIVADO NI DE OTROS DAÑOS QUE INCLUYEN, ENTRE OTROS, PÉRDIDA DE GANANCIAS, PÉRDIDA DE INGRESOS, PÉRDIDA DE DATOS, PÉRDIDA DE LA UTILIDAD DEL PRODUCTO O DE CUALQUIER EQUIPO RELACIONADO, TIEMPO DE INACTIVIDAD Y TIEMPO DEL COMPRADOR RELACIONADO CON LA UTILIZACIÓN DE ESTE PRODUCTO, SU HARDWARE Y SU SOFTWARE, O QUE RESULTEN DE DICHA UTILIZACIÓN.

Estimado cliente, este producto incluye un radio transmisor.

Corrobore el manual de operación de su automóvil o contacte al fabricante o al vendedor de su automóvil antes de instalar el producto en este.

Llamadas de emergencia

El dispositivo de manos libres BLUETOOTH para automóviles y el dispositivo electrónico conectados al manos libres funcionan utilizando redes de señales de radio, celulares y terrestres así como también la función programada por el usuario, que no pueden garantizar la conexión en todas las condiciones.

Por lo tanto, no dependa únicamente de un dispositivo electrónico para las comunicaciones esenciales (como las emergencias médicas).

Acerca de la comunicación BLUETOOTH

- Las microondas que emite un dispositivo BLUETOOTH pueden afectar el funcionamiento de dispositivos médicos electrónicos. Apague esta unidad y los demás dispositivos BLUETOOTH en los lugares siguientes ya que podrían provocar un accidente.
 - Lugares con presencia de gas inflamable, hospitales, trenes, aviones o gasolineras
 - Lugares cerca de puertas automáticas o alarmas de incendios
- Esta unidad admite recursos de seguridad que cumplen con el estándar BLUETOOTH para proporcionar una conexión segura al utilizar la tecnología inalámbrica BLUETOOTH, pero es posible que la seguridad sea insuficiente según el ajuste. Tenga cuidado al realizar una comunicación con la tecnología inalámbrica BLUETOOTH.
- No se aceptan responsabilidades por la pérdida de información que pudiera producirse durante una comunicación BLUETOOTH.

Si desea realizar alguna consulta o solucionar algún problema relativo a la unidad que no se traten en este manual, póngase en contacto con el distribuidor Sony más cercano.

Tabla de contenidos

Advertencia	2
Guía para las partes y los controles.	5

Procedimientos iniciales

Realización de ajustes iniciales	7
Preparación de un dispositivo BLUETOOTH	7
Conexión con una cámara de vista posterior	8

Escuchar la radio

Escuchar la radio	9
Uso de funciones de opción de sintonizador.	9

Reproducción

Reproducción de un dispositivo USB	10
Reproducción de un dispositivo BLUETOOTH.	10
Búsqueda y reproducción de pistas	10
Otros ajustes durante la reproducción	11

Llamada manos libres

Recepción de llamadas	11
Realización de llamadas.	11
Operaciones disponibles durante una llamada	12

Funciones útiles

Apple CarPlay	13
Android Auto	13
Uso del comando por gestos.	13

Ajustes

Operación básica de ajustes	14
Ajustes generales	14
Ajustes de sonido	15
Ajustes visuales.	15

Información complementaria

Actualización del sistema.	16
Precauciones	16
Mantenimiento	18
Especificaciones	18
Solución de problemas.	20
Mensajes	22

Conexión/instalación

Advertencias	24
Lista de piezas para la instalación.	24
Conexión	25
Instalación	28

Guía para las partes y los controles

Unidad principal

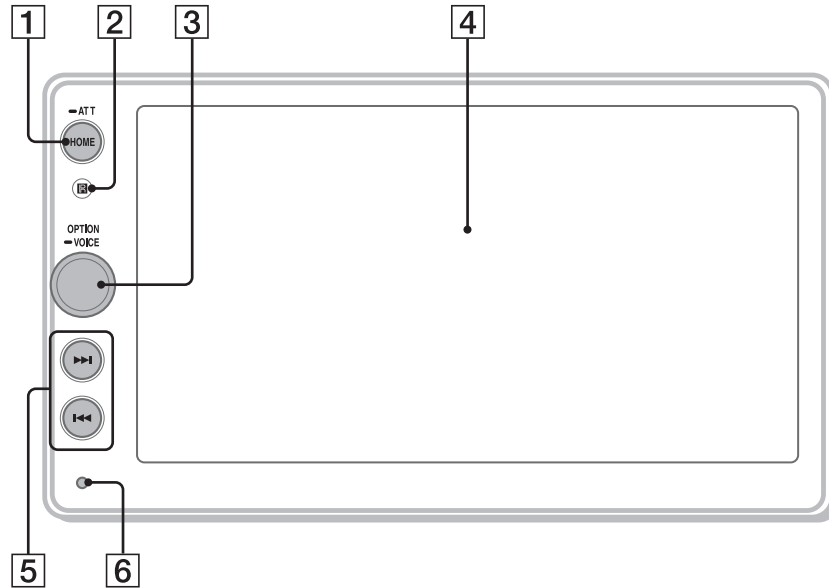

1 HOME

- Para abrir el menú HOME.
- Para encender la unidad.
- Manténgalo presionado durante más de 2 segundos para apagar la unidad. Cuando la unidad esté apagada, no estará disponible la operación del control remoto.

● ATT (atenuar)

Manténgalo presionado por 1 segundo (menos de 2 segundos) para atenuar el sonido. Para cancelar, vuelva a mantenerlo presionado, o gire el selector de control de volumen.

2 Receptor para el control remoto

3 Selector de control de volumen

Gire para ajustar el volumen cuando el sonido se reproduce.

OPTION

Presione para abrir la pantalla OPTION (página 6).

● VOICE

Manténgalo presionado para activar la función de comando de voz para Apple CarPlay y Android Auto™.

4 Pantalla/panel táctil

5 ◀▶ (anterior/siguiente)

- Pase al elemento anterior/siguiente.
- Manténgalo presionado para rebobinar/avanzar rápidamente.

6 Botón Restablecer

Use un objeto con puntas como un bolígrafo.

RM-X170 control remoto

El control remoto se puede utilizar para operar los controles de audio. Para las operaciones de menú, utilice el panel táctil.

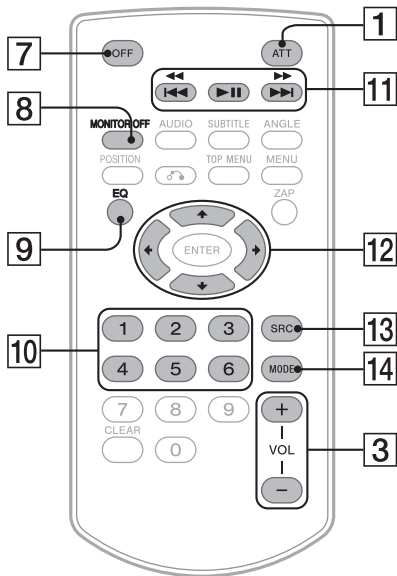

Nota

No se admiten los botones blancos de la ilustración anterior.

- 7] OFF**
 - Apaga la fuente.
 - Manténgalo presionado por 2 segundos para apagar la unidad y la pantalla.
- 8] MONITOR OFF**

Apague el monitor.
Para volver a encenderlo, presiónelo nuevamente.
- 9] EQ (ecualizador)**

Selecciona una curva del ecualizador.
- 10] Botones numéricos (1 - 6)**
- 11] ►|| (reproducir/pausar)**
◀◀/▶▶ (anterior/siguiente)
◀◀/▶▶ (avance rápido/retroceso rápido)
- 12] ◀/▶/↕/↔**
 - Seleccione una emisora predefinida o sintonice una emisora automáticamente, etc., cuando Sintonizador esté seleccionado como fuente.
 - Seleccione una carpeta o pase al archivo anterior/siguiente, etc., cuando USB esté seleccionado como fuente.
- 13] SRC (fuente)**

Para cambiar la fuente.

14] MODE

Para seleccionar la banda de radio.

Retire la película de aislamiento antes del uso.



Pantallas

Pantalla de reproducción:

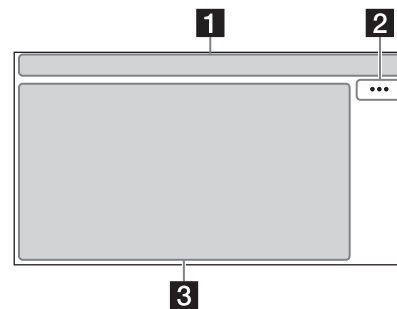



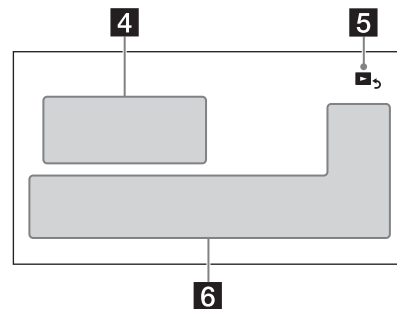

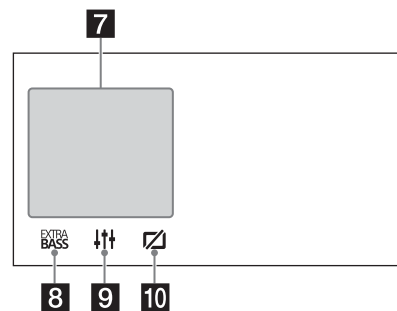

Pantalla HOME:



Pantalla OPTION:



1 Indicación de estado

- | | |
|---|--|
|  | Se enciende cuando se atenúa el sonido. |
|  | Se enciende cuando el dispositivo de audio se puede reproducir al permitir el A2DP (Perfil de distribución de audio avanzado). |
|  | Se enciende cuando la llamada manos libres está disponible al permitir el HFP (Perfil manos libres). |
|  | Indica la potencia de la señal del teléfono celular al que se conecta. |
|  | Indica la batería restante del teléfono celular al que se conecta. |
|  | Se enciende cuando la señal BLUETOOTH está encendida. Parpadea cuando la conexión está en progreso. |

2 ... (opción de fuente)

Abra el menú de opción de fuente. Los elementos disponibles difieren según la fuente.

3 Área específica de la aplicación

Muestra los controles/las indicaciones de reproducción o muestra el estado de la unidad. Los elementos que se muestran difieren según la fuente.

4 Reloj (página 14)

5 (volver a la pantalla de reproducción)

Cambia de la pantalla HOME a la pantalla de reproducción.

6 Teclas de selección de fuentes y ajustes

Cambia la fuente o realiza varios ajustes.

7 Teclas de selección de fuentes

Para cambiar la fuente.

8 (EXTRA BASS)

Cambia el ajuste EXTRA BASS (página 15).

9 (EQ10/Altav. grav.)

Cambia el ajuste EQ10/Altav. grav. (página 15).

10 (monitor apagado)

Apague el monitor. Cuando el monitor está apagado, toque cualquier parte de la pantalla para volver a encenderlo.

Procedimientos iniciales

Realización de ajustes iniciales

Debe realizar ajustes iniciales antes de operar la unidad por primera vez, luego de reemplazar la batería del automóvil o cambiar las conexiones. Si la pantalla de ajustes iniciales no aparece cuando enciende la unidad, realice Restablecimiento de fábrica (página 15) para inicializar la unidad a los ajustes de fábrica.

- 1 Toque [Idioma], y luego ajuste el idioma para mostrar.
- 2 Toque [Demostración], luego toque y seleccione [DESAC.] para deshabilitar el modo demostración.
- 3 Toque [Definir Fecha/Hora], y luego ajuste la fecha y la hora.
- 4 Luego de ajustar la fecha y la hora, toque [OK].
Aparece la advertencia de inicio.
- 5 Lea la advertencia de inicio y, si acepta todas las condiciones, toque [OK].
El ajuste finalizó.

Este ajuste también se puede configurar en el menú ajustes (página 14).

Preparación de un dispositivo BLUETOOTH

Puede disfrutar de música o realizar llamadas con manos libres según el dispositivo compatible de BLUETOOTH, como un smartphone, un teléfono celular o un dispositivo de audio (de aquí en adelante "dispositivo BLUETOOTH" a no ser que se especifique de otra forma). Para obtener más información acerca de la conexión, consulte las instrucciones de funcionamiento que se suministran con el dispositivo.

Antes de conectar el dispositivo, apague el volumen de esta unidad; si no lo hace, puede oír un sonido fuerte.

Emparejamiento y conexión con otro dispositivo BLUETOOTH

Cuando conecta un dispositivo BLUETOOTH por primera vez, es necesario el registro de ambos dispositivos (denominado "emparejamiento"). El emparejamiento permite que la unidad y otros dispositivos se reconozcan entre sí.

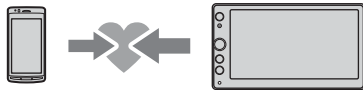

- 1 Coloque el dispositivo BLUETOOTH a una distancia de 1 m respecto de la unidad.
- 2 Presione HOME, y luego toque [Ajustes].
- 3 Toque
- 4 Toque [Conexión Bluetooth], luego ajuste la señal a [ACTIV.].
La señal BLUETOOTH se enciende y se enciende en la barra de estado de la unidad.
- 5 Toque [Conectar].
 parpadea mientras la unidad se está emparejando en modo de espera.
- 6 Realice el emparejamiento en el dispositivo BLUETOOTH para que detecte esta unidad.
- 7 Seleccione [XAV-AX100] que se muestra en la pantalla del dispositivo BLUETOOTH.
Si el nombre de su modelo no aparece, repita desde el paso 5.

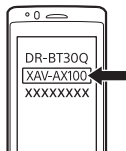

- 8 Si se requiere una clave de paso* en el dispositivo BLUETOOTH, escriba [0000].

* La clave de paso puede denominarse "clave de acceso", "código PIN", "número PIN" o "contraseña", etc., en función del dispositivo BLUETOOTH.

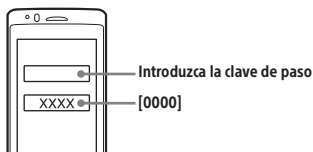

Cuando se empareja, queda encendido.

- 9 Seleccione esta unidad en el dispositivo BLUETOOTH para establecer la conexión BLUETOOTH.
 o se enciende cuando la conexión está establecida.

Notas

- La unidad solo se puede conectar con un dispositivo BLUETOOTH por vez.
- Para desconectar la conexión BLUETOOTH, apague la conexión desde la unidad o el dispositivo BLUETOOTH.

Conexión con un dispositivo BLUETOOTH emparejado

Para utilizar un dispositivo emparejado, es necesaria la conexión con esta unidad. Algunos dispositivos emparejados se conectarán automáticamente.

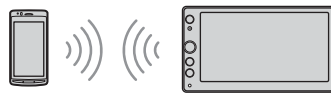

- 1 Presione HOME, y luego toque [Ajustes].
- 2 Toque .
- 3 Toque [Conexión Bluetooth], y luego toque [ACTIV.].
Asegúrese de que se encienda en la barra de estado de la unidad.
- 4 Active la función BLUETOOTH en el dispositivo BLUETOOTH.
- 5 Inicie el dispositivo BLUETOOTH para conectarlo a esta unidad.
 o se enciende en la barra de estado.

Para conectar el dispositivo que se conectó por última vez en esta unidad

Cuando se enciende el encendido con la señal BLUETOOTH activada, esta unidad busca el dispositivo BLUETOOTH que se conectó por última vez, y la conexión se realiza automáticamente.

Nota

Mientras transmite audio BLUETOOTH, no puede realizar la conexión con el teléfono celular desde esta unidad. Realice en cambio la conexión con la unidad desde el teléfono celular.

Para instalar el micrófono

Para obtener más información, consulte "Instalación del micrófono" (página 27).

Conexión con una cámara de vista posterior

Al conectar la cámara de vista posterior opcional a la terminal CAMERA IN, puede mostrar la imagen desde la cámara de vista posterior. Para obtener más información, consulte "Conexión/instalación" (página 24).

Escuchar la radio

Escuchar la radio

Para escuchar la radio, presione HOME y luego toque [Sintonizador].

Controles/indicaciones de recepción

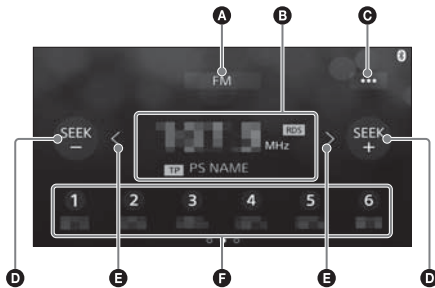

- A Banda actual**
Cambie la banda (FM o AM).
- B Frecuencia actual, nombre del servicio de programa*, indicación RDS (Sistema de Radiodifusión de Datos)***
* Durante la recepción RDS.
- C ... (opción de sintonizador)**
Abra el menú de opción de sintonizador.
- D SEEK-/SEEK+**
Sintonice automáticamente.
- E </>**
Sintonice manualmente.
Toque y manténgalo presionado para saltar frecuencias continuamente.
- F Números predefinidos**
Seleccione una emisora predefinida. Deslice a la derecha/izquierda para mostrar el resto de las emisoras predefinidas.
Toque y manténgalo presionado para almacenar la frecuencia actual en ese número preestablecido.

Sintonización

- 1** Seleccione la banda deseada (FM o AM).
- 2** Realice la sintonización.
Para sintonizar automáticamente
Toque SEEK-/SEEK+.
La búsqueda se detiene cuando la unidad recibe una emisora.

Para sintonizar manualmente

Toque y mantenga presionado </> para ubicar la frecuencia aproximada, y luego toque </> repetidamente para ajustar finamente la frecuencia deseada.

Almacenamiento manual

- 1** Mientras recibe la emisora que desea almacenar, mantenga presionado el número predefinido deseado.

Recepción de emisoras almacenadas

- 1** Seleccione la banda, y luego toque el número predefinido deseado.

Uso de funciones de opción de sintonizador

Las siguientes funciones están disponibles si toca ...

BTM

Almacena emisoras en el orden de frecuencia en los números predefinidos. Se pueden almacenar 18 emisoras para FM y 12 emisoras para AM como emisoras predefinidas.

Local

Seleccione [ACTIV.] para sintonizar solo emisoras con señales potentes. Para sintonizar normalmente, seleccione [DESAC.].

PTY*

Seleccione un tipo de programa de la PTY List para buscar una emisora que emita el tipo de programa seleccionado.

* Solo disponible durante la recepción FM.

Reproducción

Reproducción de un dispositivo USB

Pueden usarse dispositivos USB de tipo MSC (Clase de Almacenamiento Masivo), como una unidad flash USB o un reproductor de multimedia digital, compatibles con el estándar USB.

Notas

- Se admiten dispositivos USB formateados con sistemas de archivos FAT12/16/32.
- Para obtener más información acerca de la compatibilidad del dispositivo USB, visite el sitio web de soporte técnico que figura en la cubierta posterior.
- Para obtener más información acerca de los formatos de archivo compatibles, consulte "Formatos compatibles" (página 17).

- 1 Baje el volumen de la unidad.
- 2 Conecte el dispositivo USB al puerto USB.
- 3 Presione HOME, y luego toque [USB].
Se inicia la reproducción.

Para extraer el dispositivo

Apague la unidad o coloque el interruptor de encendido en la posición ACC de apagado, y luego extraiga el dispositivo USB.

Reproducción de un dispositivo BLUETOOTH

Puede reproducir contenido en un dispositivo conectado que sea compatible con BLUETOOTH A2DP (Perfil de distribución de audio avanzado).



- 1 Haga una conexión BLUETOOTH con el dispositivo de audio (página 8).
- 2 Presione HOME, y luego toque [Audio BT].
- 3 Para comenzar la reproducción, utilice las funciones del dispositivo de audio.

Notas

- En función del dispositivo de audio, es posible que no se muestre en esta unidad cierta información como el título, el número y la duración de la pista, y el estado de la reproducción.
- Incluso si se cambia la fuente en la unidad, la reproducción de la señal del dispositivo de audio no se interrumpe.

Para hacer coincidir el nivel de volumen del dispositivo BLUETOOTH con otras fuentes

Puede reducir las diferencias de nivel de volumen entre esta unidad y el dispositivo BLUETOOTH: Durante la reproducción, toque **•••**, y luego ajuste [Nivel de entrada] entre -8 y +18.

Búsqueda y reproducción de pistas

Reproducción repetida y aleatoria

- 1 Durante la reproducción, toque **↺** (repetir) o **↻** (aleatorio) repetidamente hasta que aparezca el modo de reproducción deseado. La reproducción en el modo de reproducción seleccionado puede tardar en comenzar.

Los modos de reproducción disponibles varían en función de la fuente de sonido seleccionada y el dispositivo conectado.

Búsqueda de un archivo desde la pantalla de lista

- 1 Durante la reproducción USB, toque **↶**. Aparece la pantalla de lista desde el elemento actualmente en reproducción.

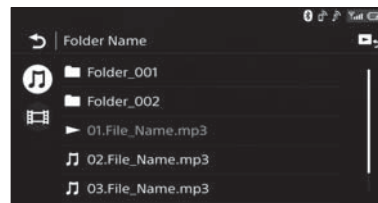

Además, toque **🎵** (audio) o **📺** (video) para listar por tipo de archivo.

- 2 Toque el elemento deseado.
Se inicia la reproducción.

Otros ajustes durante la reproducción

Hay disponibles ajustes adicionales en cada fuente tocando **⋮**. Los elementos disponibles difieren según la fuente.

Picture EQ

Ajusta la calidad de imagen de acuerdo con su gusto: [Dinámica], [Estándar], [Teatro], [Personal].
(Disponible solamente cuando se aplica el freno de mano y se selecciona video USB).

Aspecto

Selecciona una relación de aspecto para la pantalla de la unidad.
(Disponible solamente cuando se aplica el freno de mano y se selecciona video USB).

Normal

Muestra una imagen en la relación de aspecto 4:3 en su tamaño original con barras laterales que llenan la pantalla 16:9.

Zoom

Muestra una imagen en la relación de aspecto 16:9 que ha sido convertida en formato 4:3 tipo buzón.

Completa

Muestra una imagen en la relación de aspecto 16:9 en su tamaño original.

Subtítulos

Agranda la imagen horizontalmente, a la vez que ajusta los subtítulos en la pantalla.

Llamada manos libres

Para usar un teléfono celular, conéctelo a esta unidad. Para obtener más información, consulte "Preparación de un dispositivo BLUETOOTH" (página 7).



Nota

Las funciones de la llamada manos libres explicadas a continuación están disponibles solo cuando está desactivada la función Apple CarPlay o Android Auto. Cuando la función Apple CarPlay o Android Auto está activada, usa las funciones de la llamada manos libres en su aplicación.

Recepción de llamadas

- 1 Toque **☎** cuando reciba una llamada. Comienza la llamada telefónica.

Nota

El tono de llamada y la voz del auricular solo salen de los altavoces frontales.

Para rechazar/terminar una llamada

Toque **⏏**.

Realización de llamadas

- 1 Presione HOME, y luego toque [Teléfono].
- 2 Toque uno de los iconos de llamada en la pantalla del teléfono BLUETOOTH.

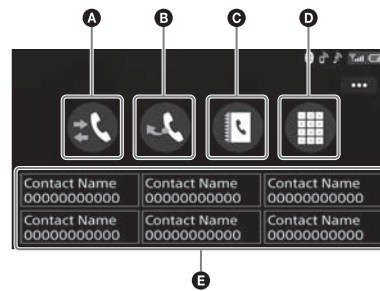



A **☎** (registro de llamadas)*

Seleccione un contacto desde el registro de llamadas. La unidad almacena las últimas 20 llamadas.

B  (remarcado)

Realice una llamada automáticamente al último contacto al que llamó.

C  (agenda telefónica)*

Seleccione un contacto desde la lista de nombres/lista de teléfonos en su libreta de teléfonos. Para buscar el contacto deseado en orden alfabético desde la lista de nombres, toque .

D  (entrada de un número telefónico)

Ingrese el número de teléfono.

E Lista predefinida de números telefónicos

Seleccione el contacto almacenado. Para almacenar el contacto, consulte "Marcación predefinida de números telefónicos" (página 12).

* El teléfono celular debe ser compatible con PBAP (Perfil de acceso a la agenda telefónica).

3 Toque .

Comienza la llamada telefónica.

Para cambiar entre el modo manos libres y el modo manual

Durante una llamada, toque  para cambiar el audio de la llamada telefónica entre la unidad y un teléfono celular.

Nota

Según el teléfono celular, esta operación puede no estar disponible.

Para contestar una llamada entrante automáticamente

Toque , luego ajuste [Resp. automática] a [ACTIV.].

Marcación predefinida de números telefónicos

Es posible almacenar hasta 6 contactos en la lista predefinida.

1 En la pantalla del teléfono, seleccione un número de teléfono que desee almacenar en la marcación predefinida de la agenda telefónica.

Aparece la pantalla de confirmación.

2 Toque [Agregar a predefinida].

3 Seleccione la lista predefinida de números telefónicos donde se almacena el número telefónico.

El contacto se almacena en la lista predefinida de números telefónicos.

Operaciones disponibles durante una llamada

Para ajustar el volumen del tono de llamada

Gire el selector de control de volumen mientras recibe la llamada.

Para ajustar el volumen del auricular

Gire el selector de control de volumen durante una llamada.

Para ajustar el volumen para otra persona (ajuste de ganancia de micrófono)

Durante una llamada con manos libres, toque  y luego ajuste [Sens. Micrófono] a [Alto], [Medio] o [Bajo].

Funciones útiles

Apple CarPlay

Apple CarPlay le permite usar su iPhone en el automóvil de manera que pueda estar concentrado en la carretera.

Notas sobre cómo usar Apple CarPlay

- Se requiere un iPhone con iOS 7.1 o posterior. Actualice la última versión de iOS antes de usarlo.
- Apple CarPlay se puede usar en iPhone 5 o posterior.
- Para obtener más información sobre modelos compatibles, consulte la lista de compatibilidad en el sitio web de soporte técnico que figura en la cubierta posterior.
- Para obtener más información sobre Apple CarPlay, consulte el manual que se suministra con su iPhone, o visite el sitio web de Apple CarPlay.
- Debido a que se usa el GPS de su iPhone, coloque el iPhone donde pueda recibir fácilmente señal de GPS.

1 Conecte su iPhone al puerto USB.

2 Presione HOME, y luego toque el icono de Apple CarPlay.

La pantalla de su iPhone aparece en la pantalla de la unidad. Toque y controle las aplicaciones.

Android Auto

Android Auto extiende la plataforma Android™ en el automóvil de manera que esté creada especialmente para la conducción.

Notas sobre cómo usar Android Auto

- Se requiere de un teléfono Android con Android 5.0 o superior. Actualice la última versión del sistema operativo antes de usarlo.
- Su teléfono Android debe ser compatible con Android Auto. Para obtener más información sobre modelos compatibles, consulte la lista de compatibilidad en el sitio web de soporte técnico que figura en la cubierta posterior.
- Descargue la aplicación Android Auto en Google Play.
- Para obtener más información sobre Android Auto, consulte el manual que se suministra con su teléfono Android, o visite el sitio web de Android Auto.
- Debido a que se usa el GPS de su teléfono Android, coloque el teléfono Android donde pueda recibir fácilmente señal de GPS.
- Android Auto puede no estar disponible en su país o región.

1 Conecte su teléfono Android al puerto USB.

2 Presione HOME, y luego toque el icono de Android Auto.



La interfaz de Android Auto se mostrará en pantalla completa en la pantalla de la unidad. Toque y controle las aplicaciones.

Uso del comando por gestos

Puede realizar operaciones usadas con frecuencia al deslizar el dedo en la pantalla de recepción/reproducción.

Nota

Los comandos por gestos que se explican a continuación no están disponibles en las pantallas de Apple CarPlay y Android Auto.

Realice lo siguiente	Para
 Deslice de izquierda a derecha	Recepción de radio: busca emisoras hacia adelante. (Lo mismo que ►►). Reproducción de video/audio: salta hacia adelante un archivo/pista. (Lo mismo que ►►).
 Deslice de derecha a izquierda	Recepción de radio: busca emisoras hacia atrás. (Lo mismo que ◀◀). Reproducción de video/audio: salta hacia atrás un archivo/pista. (Lo mismo que ◀◀).
 Deslice hacia arriba	Recepción de radio: recibe emisoras almacenadas (hacia adelante). Reproducción de video/audio: salta hacia adelante un álbum (carpeta).
 Deslice hacia abajo	Recepción de radio: recibe emisoras almacenadas (hacia atrás). Reproducción de video/audio: salta hacia atrás un álbum (carpeta).

Ajustes

Operación básica de ajustes

Puede seleccionar elementos de las siguientes categorías de configuración:

- ☰ Ajustes generales,
- 🔊 Ajustes de sonido,
- 📷 Ajustes visuales

- 1** Presione HOME, y luego toque [Ajustes].
- 2** Toque uno de los iconos de categoría de configuración.
Los elementos que pueden establecerse difieren según la fuente y los ajustes.
- 3** Mueva la barra de desplazamiento hacia arriba y abajo para seleccionar el elemento deseado.

Para regresar a la pantalla anterior

Toque .

Para volver a la pantalla de reproducción

Toque .

☰ Ajustes generales

Idioma

Selecciona el idioma por mostrar: [English], [Español], [Français], [Deutsch], [Italiano], [Nederlands], [Português], [Русский], [ไทย], [简体中文], [繁體中文], [한국인].

Clock Time

Ajusta la hora del reloj mediante los datos RDS: [DESAC.], [ACTIV.].

Fecha/Hora

Formato de fecha

Selecciona el formato: [DD/MM/YY], [MM/DD/YY], [YY/MM/DD].

Formato de hora

Selecciona el formato: [12 horas], [24 horas].

Definir Fecha/Hora

Ajusta la hora del reloj en forma manual.

Pitido

Activa el sonido de la operación: [DESAC.], [ACTIV.].

Atenuador

Reduce la iluminación de la pantalla: [DESAC.], [Auto], [ACTIV.].
([Auto] solo está disponible cuando el cable de control de iluminación está conectado y funciona cuando se enciende la luz principal).

Nivel del atenuador

Ajusta el nivel de brillo cuando se activa el atenuador: -5 a +5.

Ajuste del panel táctil

Ajusta la calibración del panel táctil si la posición de toque no corresponde con el elemento correcto.

Entrada de la cámara

Selecciona la imagen desde la cámara de visión trasera: [DESAC.], [Normal], [Reversa] (imagen de espejo).

Ctrl. en el volante

Selecciona el modo de entrada para el control remoto conectado. Para evitar un mal funcionamiento, asegúrese de que el modo de entrada coincida con el control remoto conectado antes de usarlo.

Personal

Modo de entrada del control remoto del volante (siga los procedimientos de [Ctrl. en volante personaliz.] para registrar funciones en el control remoto conectado).

Predefinida

Modo de entrada del control remoto conectado, excepto el control remoto del volante.

Ctrl. en volante personaliz.

Aparece el panel de botones del volante.

- 1** Mantenga presionado el botón que desea asignar al volante.
Se enciende el botón en el panel (en espera).
- 2** Mantenga presionado el botón en el volante al que quiera asignar esta función.
El botón en el panel cambiará de color (resaltado o con un círculo anaranjado).
- 3** Para registrar otras funciones, repita los pasos **1** y **2**.
(Disponible solo cuando [Ctrl. en el volante] está configurado en [Personal].)

Notas

- Mientras realiza ajustes, no puede usar el control remoto conectado aunque algunas funciones ya se hayan registrado. Use los botones en la unidad.
- Si ocurre un error durante el registro, se borra toda la información registrada. Vuelva a iniciar el registro desde el comienzo.
- Esta función puede no estar disponible en ciertos automóviles. Para conocer detalles acerca de la compatibilidad de su automóvil, visite el sitio web de soporte técnico que figura en la cubierta posterior.

Conexión Bluetooth

Activa la señal BLUETOOTH: [DESAC.], [ACTIV.], [Conectar] (ingresa al modo en espera de emparejamiento).

Información dispos. BT

Muestra la información del dispositivo conectado a la unidad.
(Disponible únicamente cuando [Conexión Bluetooth] está en [ACTIV.] y un dispositivo BLUETOOTH está conectado a la unidad).

Restablecer Bluetooth

Inicializa todos los ajustes relacionados con BLUETOOTH como información conexión, registro de llamadas, historial de dispositivos BLUETOOTH conectados, etcétera.

Cámara de vista posterior

Ajusta la longitud o posición de las líneas de marcador en la imagen desde la cámara de vista posterior al tocar las flechas.

Restablecimiento de fábrica

Inicializa todos los ajustes a los ajustes de fábrica.

Versión de sistema

Actualiza y confirma la versión de sistema.

Fuente para abrir licencias

Muestra las licencias de software.

🔊 Ajustes de sonido

EXTRA BASS

Refuerza los sonidos graves en sincronización con el nivel del volumen: [DESAC.], [1], [2].

EQ10/Altav. grav.

Selecciona una curva de ecualizador y ajusta el nivel del altavoz potenciador de graves.

EQ10

Selecciona la curva del ecualizador: [DESAC.], [R&B], [Rock], [Pop], [Dance], [Hip-Hop], [Electronica], [Jazz], [Soul], [Country], [Personal]. [Personal] ajusta la curva del ecualizador: -6 a +6.

Altav. grav.

Ajusta el nivel de volumen del altavoz de graves: [DESAC.], -10 a +10.

Balance/Equilibrio

Ajusta el nivel de balance/equilibrio.

Balance

Ajusta el balance de sonido entre los altavoces izquierdo y derecho: L15 a R15.

Equilibrio

Ajusta el balance de sonido entre los altavoces delantero y posterior: delantero 15 a posterior 15.

Separador

Ajusta la frecuencia de corte y la fase del altavoz potenciador de graves.

Filtro de paso alto

Selecciona la frecuencia de corte de los parlantes frontal/trasero: [50Hz], [60Hz], [80Hz], [100Hz], [120Hz], [DESAC.].

Filtro de paso bajo

Selecciona la frecuencia de corte del altavoz potenciador de graves: [50Hz], [60Hz], [80Hz], [100Hz], [120Hz].

Fase subgraves

Selecciona la fase del altavoz potenciador de graves: [Normal], [Reversa].

DSO (Organizador dinámico de sonido)

Mejora la salida de audio: [DESAC.], [Bajo], [Medio], [Alto].

👤 Ajustes visuales

Demostración

Activa la demostración: [DESAC.], [ACTIV.].

Veloc. fotogram. video USB

Selecciona la tasa de cuadros del video en la pantalla de la unidad: [60fps], [50fps].

Mostrar ilustración álbum

Muestra la ilustración álbum en el fondo a la vez que se reproduce música USB: [DESAC.], [ACTIV.].

Imagen de fondo

Cambia la imagen de fondo al tocar el color deseado o ajusta los datos de su fotografía favorita en un dispositivo USB de tipo MSC como imagen de fondo.

Información complementaria

Actualización del sistema

Para actualizar el sistema, visite el sitio web de soporte técnico que figura en la cubierta posterior y luego siga las instrucciones en línea. Actualizar el sistema demora algunos minutos para completarse. Durante la actualización, no gire el encendido a la posición de apagado.

Precauciones

- Deje que la unidad se enfríe antes de usarla si el automóvil ha estado estacionado bajo la luz directa del sol.
- La antena de alimentación se extiende automáticamente.
- Cuando cambie de propietario o venda el automóvil con la unidad instalada, inicie todos los ajustes a los ajustes de fábrica al realizar Restablecimiento de fábrica (página 15).

Para mantener una alta calidad de sonido

No derrame ningún tipo de líquido sobre la unidad.

Notas sobre la seguridad

- Cumpla con las normas, leyes y regulaciones de tránsito locales.
- Mientras conduce
 - No mire ni opere la unidad, ya que puede derivar en una distracción y causar un accidente. Estacione su automóvil en un lugar seguro para mirar u operar la unidad.
 - No utilice la característica de configuración ni ninguna otra función que pueda desviar su atención del camino.
 - Cuando conduzca en reversa, asegúrese de mirar hacia atrás y observar los alrededores cuidadosamente para su seguridad, incluso si la cámara de vista posterior está conectada. No dependa exclusivamente de la cámara de visión trasera.
- Mientras opera la unidad
 - No inserte las manos, los dedos ni objetos extraños en la unidad, ya que puede causar lesiones o daños a la unidad.
 - Mantenga los artículos pequeños fuera del alcance de los niños.
 - Asegúrese de abrochar los cinturones de seguridad para evitar lesiones en caso de un movimiento repentino del automóvil.

Prevención de accidentes

Las imágenes aparecen solo luego de que haya estacionado el automóvil y aplicado el freno de estacionamiento.

Si el automóvil comienza a moverse durante la reproducción de video, se muestra la siguiente advertencia y no podrá ver el video.

[Video bloqueado para su seguridad.]

No opere la unidad ni vea el monitor mientras conduce.

Aviso sobre licencia

Este producto contiene software que Sony usa de acuerdo con un contrato de licencia con el propietario del copyright. Sentimos la obligación de anunciar los contenidos del contrato a los clientes según lo solicitó el propietario del copyright para el software.

Para obtener más información sobre las licencias de software, consulte la página 15.

Aviso sobre el software aplicado GNU GPL/LGPL

Este producto contiene un software que está sujeto a la siguiente Licencia Public General GNU (en adelante, mencionada como "GPL") o a la Licencia Public General Menor (en adelante, mencionada como "LGPL"). Estas licencias establecen que los clientes tienen derecho a adquirir, modificar, y redistribuir los códigos fuente del software mencionado de acuerdo con los términos de GPL o LGPL que se muestran en esta unidad.

El código fuente para el software indicado anteriormente está disponible en Internet.

Para descargarlo, obtenga acceso a la siguiente dirección URL y luego seleccione el nombre del modelo "XAV-AX100".

URL: <http://www.sony.net/Products/Linux/>

Tenga en cuenta que Sony no puede contestar ni responder ninguna pregunta sobre el contenido del código fuente.

Notas sobre el panel LCD

- No moje ni exponga a líquidos el panel LCD. Esto puede causar un mal funcionamiento.



- No presione con fuerza el panel LCD ya que hacerlo puede distorsionar la imagen o causar un mal funcionamiento (es decir, la imagen puede volverse poco nítida, o el panel LCD puede dañarse).
- No toque el panel con objetos que no sean los dedos, ya que puede dañar o romper el panel LCD.
- Limpie el panel LCD con un paño suave seco. No utilice disolventes como bencina, diluyentes ni productos de limpieza disponibles en el mercado, ni un rociador antiestática.
- No use la unidad fuera del rango de temperatura 0 °C a 40 °C.
- Si su automóvil estaba estacionado en un lugar frío o caliente, la imagen puede no ser nítida. Sin embargo, el monitor no está dañado, y la imagen se volverá nítida luego de que la temperatura en su automóvil vuelva a la normalidad.
- Pueden aparecer en el monitor unos puntos estáticos azules, rojos o verdes. Se llaman "puntos brillantes" y pueden aparecer en cualquier LCD. El panel LCD está fabricado con precisión con más del 99,99 % de sus segmentos funcionales. Sin embargo, es posible que un pequeño porcentaje (por lo general, el 0,01 %) de los segmentos no se encienda apropiadamente. Sin embargo, esto no afectará su visualización.

- MPEG-4 (.mp4)
Código de video: Perfil Simple Avanzado MPEG-4,
Perfil de Base AVC
Código de audio: AAC
Tasa de bits: 4 Mbps máximo
Tasa de cuadros: 30 fps máximo (30p/60i)
Resolución: 720 × 576 máximo*5
- WMV (.wmv, .avi)*1
Código de video: WMV3, WVC1
Código de audio: MP3, WMA
Tasa de bits: 6 Mbps máximo
Tasa de cuadros: 30 fps máximo
Resolución: 720 × 576 máximo*5
- FLV (.flv)
Código de video: Sorenson H.263, Perfil de Base AVC
Código de audio: MP3, AAC
Tasa de bits: 660 kbps máximo
Tasa de cuadros: 30 fps máximo
Resolución: 720 × 480 máximo*5
- MKV (.mkv)
Código de video: Perfil Simple Avanzado MPEG-4,
Perfil de Base AVC
Código de audio: WMA, MP3, AAC
Tasa de bits: 5 Mbps máximo
Tasa de cuadros: 30 fps máximo
Resolución: 720 × 576 máximo*5

Formatos compatibles

- WMA (.wma)*1*2
Tasa de bits: 48 kbps – 192 kbps (es compatible con tasas de bits variables (VBR))*3
Frecuencia de muestreo*4: 44,1 kHz
- MP3 (.mp3)*1*2
Tasa de bits: 48 kbps – 320 kbps (es compatible con tasas de bits variables (VBR))*3
Frecuencia de muestreo*4: 32 kHz; 44,1 kHz; 48 kHz
- AAC (.m4a)*1*2
Tasa de bits: 40 kbps – 320 kbps (es compatible con tasas de bits variables (VBR))*3
Frecuencia de muestreo*4: 8 kHz – 48 kHz
Bit por muestra (bit de cuantificación): 16 bits
- FLAC (.flac)*1
Frecuencia de muestreo*4: 8 kHz – 96 kHz
Bit por muestra (bit de cuantificación): 8 bits, 12 bits, 16 bits, 20 bits, 24 bits
- WAV (.wav)*1
Frecuencia de muestreo*4: 8 kHz – 48 kHz
Bit por muestra (bit de cuantificación): 16 bits, 24 bits
- Xvid (.avi)
Código de video: MPEG-4 Advanced Simple Profile
Código de audio: MP3 (MPEG-1 Layer3)
Tasa de bits: 4 Mbps máximo
Tasa de cuadros: 30 fps máximo (30p/60i)
Resolución: 720 × 576 máximo*5

- *1 No se pueden reproducir archivos protegidos por derechos de autor y archivos de audio multicanal.
- *2 No se pueden reproducir archivos DRM (Gestión de Derechos Digitales).
- *3 Se incluyen las tasas de bits no estándares o no garantizadas según la frecuencia de muestreo.
- *4 La frecuencia de muestreo puede no corresponder a todos los codificadores.
- *5 Estos números indican la resolución máxima de los videos reproducibles y no indican la resolución de la pantalla del reproductor. La resolución de la pantalla es 800 × 480.

Nota

Algunos archivos no podrán reproducirse aunque su formato sea compatible con la unidad.

Acerca de iPhone

- Para obtener más información sobre modelos compatibles de iPhone, visite el sitio web de soporte técnico que figura en la cubierta posterior.
- "Made for iPhone" significa que se ha diseñado un accesorio electrónico para conectarse específicamente a iPhone, respectivamente, y que el fabricante obtuvo la certificación necesaria para que cumpla con los estándares de rendimiento de Apple. Apple no se hace responsable del funcionamiento de este dispositivo en cumplimiento de los estándares de seguridad y normativa. Tenga en cuenta que el uso de este accesorio con el iPhone puede afectar al rendimiento inalámbrico.

Si desea realizar alguna consulta o solucionar algún problema con respecto a la unidad que no se traten en este manual de instrucciones, póngase en contacto con el distribuidor Sony más cercano.

Mantenimiento

Sustitución de la pila de litio del control remoto

Bajo condiciones normales, la pila durará aproximadamente 1 año. (La vida útil puede ser más corta, según las condiciones de uso.) El alcance del control remoto disminuye a medida que se agota la pila.

PRECAUCIÓN

Peligro de explosión si la pila se reemplaza incorrectamente. Reemplace solamente con una igual o equivalente.

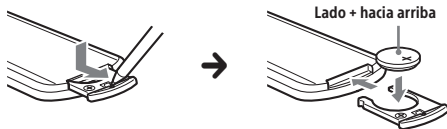

Notas sobre la pila de litio

- Mantenga la pila de litio fuera del alcance de los niños. Si se ingiere, póngase en contacto inmediatamente con un médico.
- Limpie la pila con un paño seco para asegurar un buen contacto.
- Asegúrese de respetar la polaridad al instalarla.
- No sujete la pila con pinzas metálicas, ya que podría producirse un cortocircuito.

Especificaciones

Sección del monitor

Tipo de pantalla: monitor color LCD ancho
Dimensiones: 6,4 pulgadas
Sistema: matriz activa TFT
Cantidad de píxeles:
1 152 000 píxeles (800 × 3 (RGB) × 480)
Sistema de color:
PAL/NTSC/SECAM/PAL-M selección automática para terminal CAMERA IN

Sección del sintonizador

FM

Rango de sintonización: 87,5 – 107,9 MHz
Terminal de antena:
Conector de antena externa
Frecuencia intermedia: 150 kHz
Sensibilidad útil: 10 dBf
Selectividad: de 70 dB a 400 kHz
Relación señal-ruido: 70 dB (mono)
Separación a 1 kHz: 30 dB
Respuesta de frecuencia: 20 – 15 000 Hz

AM

Rango de sintonización: 530 – 1 710 kHz
Terminal de antena:
Conector de antena externa
Frecuencia intermedia:
9 267,5 kHz o 9 257,5 kHz/5 kHz
Sensibilidad: 44 µV

Sección del reproductor USB

Interfaz: USB (alta velocidad)
Corriente máxima: 1,5 A

Comunicación inalámbrica

Sistema de comunicación:
BLUETOOTH versión estándar 2.1
Salida:
BLUETOOTH clase 2 energía estándar (máx. +4 dBm)
Rango máximo de comunicación*1:
Línea de visión aprox. 10 m
Banda de frecuencias:
Banda 2,4 GHz (2,4000 GHz – 2,4835 GHz)
Método de modulación: FHSS
Perfiles BLUETOOTH compatibles*2:
A2DP (Perfil de distribución de audio avanzado) 1.2
AVRCP (Perfil de control remoto de audio y video) 1.5
HFP (Perfil manos libres) 1.6
PBAP (Perfil de acceso a la agenda telefónica) 1.1
Código correspondiente: SBC (.sbc)

- *1 El alcance real variará según factores, como los obstáculos entre los dispositivos, los campos magnéticos alrededor de un horno de microondas, la electricidad estática, la sensibilidad de recepción, el funcionamiento de la antena, el sistema operativo, la aplicación del software, etc.
- *2 Los perfiles estándares BLUETOOTH indican el propósito de la comunicación BLUETOOTH entre dispositivos.

Sección del amplificador de corriente

Salidas: salidas de altavoz
Impedancia de altavoz: 4 Ω – 8 Ω
Salida de potencia máxima: 55 W \times 4 (a 4 Ω)

Generales

Salidas:

Terminales de salida de audio (FRONT, REAR, SUB)
Antena de alimentación/terminal de control del amplificador de potencia (REM OUT)

Entradas:

Terminal de control de iluminación
Terminal de entrada del control del volante
Terminal de entrada de la antena
Terminal de entrada del micrófono
Terminal del control del freno de estacionamiento
Terminal de entrada de reversa
Terminal de entrada de la cámara
Puerto USB

Requisitos de alimentación: batería de automóvil de CC 12 V
(masa negativa (tierra))

Tasa de consumo actual: 10 A

Dimensiones: aprox. 178 mm \times 100 mm \times 161,5 mm
(an/al/prf)

Dimensiones de montaje:
aprox. 178 mm \times 100 mm \times 155 mm
(an/al/prf)

Masa: aprox. 1,1 kg

Contenidos del paquete:

Unidad principal (1)
Componentes de instalación y conexiones (1 juego)
Control remoto (1): RM-X170
Micrófono (1)

Equipo/accesorios opcionales:

Cable para entrada del mando en el volante de dirección: RC-SR1

Es posible que su distribuidor no comercialice algunos de los accesorios que figuran en la lista anterior. Solicite información detallada.

El diseño y las especificaciones están sujetos a cambios sin previo aviso.

Derechos de autor

La marca de la palabra y logotipos Bluetooth® son marcas comerciales registradas y son propiedad de Bluetooth SIG, Inc., y Sony Corporation posee licencia para utilizar cualquiera de dichas marcas. Otras marcas registradas y nombres comerciales pertenecen a sus respectivos propietarios.

Windows Media es una marca comercial registrada o una marca comercial de Microsoft Corporation en los EE. UU. y otros países.

Este producto está protegido por los derechos de propiedad intelectual de Microsoft Corporation. Queda prohibido el uso o la distribución de esta tecnología fuera de este producto si no se dispone de una licencia de Microsoft o una división autorizada de Microsoft.

Apple y iPhone son marcas comerciales de Apple Inc. en los Estados Unidos y en otros países. Apple CarPlay es una marca comercial de Apple Inc.

Tecnología de codificación de audio MPEG Layer-3 y patentes bajo licencia de Fraunhofer IIS y Thomson.

Android, Android Auto y Google Play son marcas registradas de Google Inc.

Este producto utiliza datos de fuentes que licenciados por Sony y pertenecen a Monotype Imaging Inc.

Dichos datos de fuentes se deben utilizar solamente en conexión con este producto.

ESTE PRODUCTO ESTÁ SUJETO A LA LICENCIA DE LA CARTERA DE PATENTES DEL ESTÁNDAR VISUAL MPEG-4 PARA SU USO PERSONAL Y NO COMERCIAL POR PARTE DE UN CONSUMIDOR PARA DECODIFICAR VIDEOS DE CONFORMIDAD CON EL ESTÁNDAR VISUAL MPEG-4 (EN ADELANTE, "VIDEO MPEG-4") QUE FUE CODIFICADO POR UN CONSUMIDOR COMO PARTE DE UNA ACTIVIDAD DE CARÁCTER PERSONAL Y NO COMERCIAL U OBTENIDOS A PARTIR DE UN PROVEEDOR CON LICENCIA DE MPEG LA PARA PROPORCIONAR VIDEO MPEG-4.

NO SE CONCEDE NINGÚN TIPO DE LICENCIA, IMPLÍCITA NI EXPLÍCITA, PARA NINGÚN OTRO USO. PARA OBTENER INFORMACIÓN ADICIONAL; INCLUSO LA RELACIONADA CON LOS USOS PROMOCIONALES, INTERNOS Y COMERCIALES, Y LICENCIAS, CONSULTE A MPEG LA, LLC. CONSULTE [HTTP://WWW.MPEGLA.COM](http://WWW.MPEGLA.COM)

Todas las demás marcas comerciales son marcas comerciales de sus respectivos propietarios.

Solución de problemas

La siguiente lista de comprobación le ayudará a solucionar los problemas que puedan producirse con la unidad.

Antes de consultarla, revise los procedimientos de conexión y de funcionamiento.

Para conocer más detalles sobre el uso del fusible y sobre cómo quitar la unidad del tablero, consulte "Conexión/instalación" (página 24).

Si el problema no se resuelve, visite el sitio web de soporte técnico que figura en la cubierta posterior.

Generales

La unidad no recibe alimentación.

- Verifique el fusible.
- La conexión no es correcta.
 - Conecte los cables de fuente de alimentación amarillo y rojo.

No se escuchan pitidos.

- Se encuentra conectado un amplificador de potencia opcional y no está usando el amplificador integrado.

El fusible se fundió.

Se escucha un ruido cuando se cambia la posición de la llave de encendido.

- Los cables no se conectaron de forma correcta al conector de alimentación auxiliar del automóvil.

Las indicaciones desaparecen del monitor o no aparecen en él.

- El atenuador está ajustado en [ACTIV.] (página 14).
- La pantalla se apaga si mantiene presionado HOME.
 - Presione HOME en la unidad.
- La función de apagado del monitor está activada (página 5, 6).
 - Toque en cualquier lugar de la pantalla para volver a encenderla.

La pantalla no responde correctamente a su toque.

- Toque una parte de la pantalla por vez. Si dos o más partes se tocan en simultáneo, la pantalla no operará en forma correcta.
- Calibre el panel táctil de la pantalla (página 14).
- Toque el panel sensible a la presión con firmeza.

No se pueden seleccionar los elementos del menú.

- Los elementos del menú no disponibles se muestran en gris.

Recepción de radio

No es posible recibir emisoras.

El sonido está obstaculizado por los ruidos.

- La conexión no es correcta.
 - Conecte el cable REM OUT (azul y blanco a rayas) o un cable de fuente de alimentación auxiliar (rojo) al cable de fuente de alimentación del amplificador de señal de la antena del automóvil (solamente cuando el vehículo disponga de una antena integrada en el cristal trasero/lateral).
 - Compruebe la conexión de la antena del automóvil.
 - Si la antena automática no se extiende, compruebe la conexión del cable de control de la antena motorizada.

No es posible utilizar la sintonización programada.

- La señal de emisión es demasiado débil.

RDS

PTY muestra [PTY no encontrado].

- La emisora actual no es una emisora RDS.
- No se recibieron datos RDS.
- La emisora no especifica el tipo de programa.

Imagen

No hay imagen/hay ruido en la imagen.

- No se realizó una conexión en forma correcta.
- La instalación no es correcta.
 - Instale la unidad en un ángulo inferior a 45° en una parte estable del automóvil.

La imagen no se ajusta a la pantalla.

- La relación de aspecto de la fuente de reproducción es fija.

Sonido

No hay sonido, se producen saltos en el sonido o el sonido se distorsiona.

- No se realizó una conexión en forma correcta.
- Verifique la conexión entre esta unidad y el equipo conectado y ajuste el selector de entrada del equipamiento en la fuente correspondiente a esta unidad.
- La instalación no es correcta.
 - Instale la unidad en un ángulo inferior a 45° en una parte estable del automóvil.
- La unidad está en modo pausa/reversa/avance rápido.
- No se realizaron correctamente los ajustes para las salidas.
- El volumen está demasiado bajo.
- Está activada la función ATT.

- El formato no es compatible.
 - Verifique si el formato es compatible con esta unidad (página 17).

El sonido tiene ruido.

- Mantenga los cables lejos entre sí.

Reproducción USB

No se pueden reproducir elementos a través de un concentrador USB.

- Conecte los dispositivos USB a esta unidad sin el concentrador USB.

No se pueden reproducir elementos.

- Conecte de nuevo el dispositivo USB.

El dispositivo USB tarda en reproducirse.

- El dispositivo USB contiene archivos con una estructura de árbol compleja.

El sonido es discontinuo.

- Es posible que el sonido sea discontinuo a una tasa alta de bits.

No se pueden reproducir los archivos de audio.

- No son compatibles los dispositivos USB formateados con sistemas de archivos que no sean FAT12, FAT16 o FAT32*.

* Esta unidad es compatible con FAT12, FAT16 y FAT32, pero algunos dispositivos USB pueden no ser compatibles con todos estos. Para obtener más información, consulte las instrucciones de funcionamiento de cada dispositivo USB o comuníquese con el fabricante.

Función BLUETOOTH

El otro dispositivo BLUETOOTH no puede detectar esta unidad.

- Ajuste [Conexión Bluetooth] a [ACTIV.] (página 14).
- Mientras se conecta a un dispositivo BLUETOOTH, esta unidad no puede detectarse desde otro dispositivo. Finalice la conexión actual y busque esta unidad desde el otro dispositivo.
- Según su smartphone o teléfono celular, es posible que deba eliminar esta unidad del historial de smartphones o teléfonos celulares conectados, y luego volver a conectarlos (página 7).

No es posible realizar la conexión.

- Verifique los procedimientos de emparejamiento y conexión en el manual del otro dispositivo, etc. y realice nuevamente la operación.

No aparece el nombre del dispositivo detectado.

- Según el estado del otro dispositivo, es posible que no se pueda obtener el nombre.

No hay tono.

- Suba el volumen mientras recibe una llamada.

El volumen de la voz de la persona que habla es bajo.

- Suba el volumen durante la llamada.

La otra parte dice que el volumen es demasiado bajo o alto.

- Ajuste el nivel de [Sens. Micrófono] (página 12).

Se producen ecos o ruidos durante las conversaciones telefónicas.

- Reduzca el volumen.
- Si el sonido ambiente que no es el sonido de la llamada telefónica es alto, intente reducir el ruido.
 - Cierre la ventana si el ruido de la carretera es alto.
 - Disminuya el aire acondicionado si el aire acondicionado está alto.

La calidad de sonido del teléfono es baja.

- La calidad de sonido del teléfono depende de las condiciones de recepción del teléfono celular.
 - Mueva el automóvil a un lugar en el que pueda mejorar la señal del teléfono celular si la recepción es de mala calidad.

El volumen del dispositivo BLUETOOTH conectado es bajo o alto.

- El nivel de volumen cambiará según el dispositivo BLUETOOTH.
 - Reduzca las diferencias de nivel de volumen entre esta unidad y el dispositivo BLUETOOTH (página 10).

Se omite el sonido durante la transmisión de audio o falla la conexión BLUETOOTH.

- Reduzca la distancia entre la unidad y el dispositivo BLUETOOTH.
- Si el dispositivo BLUETOOTH está guardado en un estuche que interrumpe la señal, retírelo del estuche mientras utilice el dispositivo.
- En los alrededores se están utilizando varios dispositivos BLUETOOTH u otros dispositivos que emiten ondas de radio (por ejemplo, dispositivos de radioaficionados).
 - Apague los otros dispositivos.
 - Aumente la distancia entre la unidad y los otros dispositivos.
- El sonido de reproducción se detiene momentáneamente cuando esta unidad se está conectando a un teléfono celular. No se trata de una falla de funcionamiento.

No se puede controlar el dispositivo BLUETOOTH conectado durante la transmisión de audio.

- Compruebe que el dispositivo BLUETOOTH conectado sea compatible con AVRCP.

Algunas funciones no están disponibles.

- Compruebe que el dispositivo de conexión sea compatible con las funciones en cuestión.

Se contesta una llamada accidentalmente.

- El teléfono conectado está configurado para iniciar una llamada automáticamente.
- [Resp. automática] de esta unidad está establecida en [ACTIV.] (página 12).

El emparejamiento ha fallado porque se ha superado el tiempo establecido.

- Según el dispositivo de conexión, es posible que el tiempo para el emparejamiento sea escaso. Intente completar la conexión dentro del plazo.

Durante una llamada con manos libres, los altavoces del automóvil no emiten ningún sonido.

- Si el sonido de salida viene del teléfono celular, ajuste el teléfono para que el sonido se emita por los altavoces del automóvil.

Apple CarPlay**El icono de Apple CarPlay no aparece en la pantalla HOME.**

- Su iPhone no es compatible con Apple CarPlay.
 - Consulte la lista de compatibilidad en el sitio web de soporte técnico que figura en la cubierta posterior.
- Desconecte su iPhone del puerto USB y conéctelo de nuevo.
- Apple CarPlay puede no estar disponible en su país o región.
- Asegúrese de usar un cable relámpago certificado para conectar su iPhone con la unidad.

Android Auto**El icono de Android Auto no aparece en la pantalla HOME.**

- Compruebe su teléfono Android y acepte los descargos de responsabilidad y las solicitudes de permiso para usar Android Auto en su teléfono Android.
- No hay ninguna aplicación de Android Auto instalada en su teléfono Android.
 - Descargue e instale la aplicación de Android Auto en su teléfono Android.
- Su teléfono Android no es compatible con Android Auto.
 - Se requiere de un teléfono Android con Android 5.0 o superior. Consulte la lista de compatibilidad en el sitio web de soporte técnico que figura en la cubierta posterior.
- Desconecte su teléfono Android del puerto USB y conéctelo de nuevo.
- Android Auto puede no estar disponible en su país o región.

Mensajes

Generales**Concentrador USB no compatible**

- Esta unidad no es compatible con los concentradores USB.

No hay datos reproducibles.

- El dispositivo USB no tiene datos reproducibles.
 - Cargue archivos/datos de música en el dispositivo USB.

No se puede reproducir este contenido.

- El contenido seleccionado no se puede reproducir.
 - Se saltará el contenido reproducible al siguiente.

Precaución sobrecarga USB

- El dispositivo USB está sobrecargado.
 - Desconecte el dispositivo USB.
 - Indica que el dispositivo USB no está funcionando o que hay un dispositivo no compatible conectado.

Dispositivo USB no compatible

- Para obtener más información acerca de la compatibilidad del dispositivo USB, visite el sitio web de soporte técnico que figura en la cubierta posterior.

El dispositivo no responde

- La unidad no reconoce el dispositivo USB conectado.
 - Conecte de nuevo el dispositivo USB.
 - Verifique que el dispositivo USB sea compatible con esta unidad.

No se puede reproducir este contenido.

- El contenido seleccionado actualmente es un formato de archivo no compatible.
 - Compruebe los formatos de archivo compatibles (página 17).

BLUETOOTH**No se encontró el dispositivo BT.**

- La unidad no puede detectar un dispositivo BLUETOOTH conectable.
 - Verifique el ajuste de BLUETOOTH del dispositivo por conectar.
- No hay dispositivos en la lista de dispositivos BLUETOOTH registrados.
 - Realice un emparejamiento con un dispositivo BLUETOOTH (página 7).

Dispositivo manos libres no está disponible.

- El teléfono celular no está conectado.
 - Conecte un teléfono celular (página 8).

Control remoto del volante

Por favor vuelva a intentar

- Ocurre un error durante el registro y se borra toda la información registrada.
- Vuelva a iniciar el registro desde el comienzo.

Si estas soluciones no ayudan a resolver el problema, comuníquese con el distribuidor Sony más cercano.

Conexión/instalación

Advertencias

- Conecte todos los cables hacia un punto a tierra en común.
- No deje que los cables queden atrapados debajo de un tornillo ni que se enganchen en piezas móviles (p. ej., los rieles de los asientos).
- Antes de hacer conexiones, apague el auto para evitar cortocircuitos.
- Conecte los cables **amarillo y rojo** del sistema de alimentación únicamente después de que todos los demás cables hayan sido conectados.
- Asegúrese de aislar cualquier cable suelto sin conexión con cinta aislante para mayor seguridad.

Precauciones

- Elija la ubicación de la instalación con cuidado para que la unidad no interfiera en las operaciones de conducción normales.
- Evite instalar la unidad en áreas expuestas a polvo, tierra, vibración excesiva o alta temperatura, como luz solar directa o cerca de calefactores.
- Utilice solamente el hardware de montaje suministrado para lograr una instalación segura.

Nota sobre el cable del sistema de alimentación (amarillo)

Cuando conecte esta unidad junto con otros componentes estéreo, la capacidad nominal de la corriente del circuito del auto al cual la unidad se encuentra conectada debe ser mayor que la suma de la capacidad nominal del fusible de cada componente.

Ajuste del ángulo de montaje

Ajuste el ángulo de montaje a menos de 45°.

Lista de piezas para la instalación

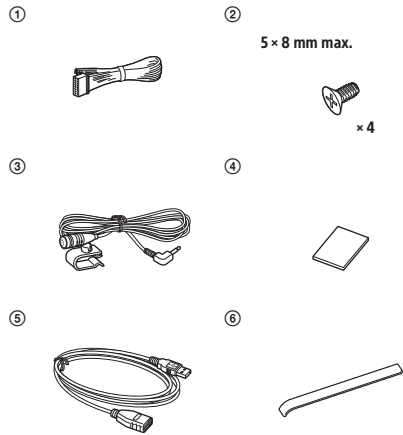

Esta lista de piezas no incluye todo el contenido del paquete.

Conexión

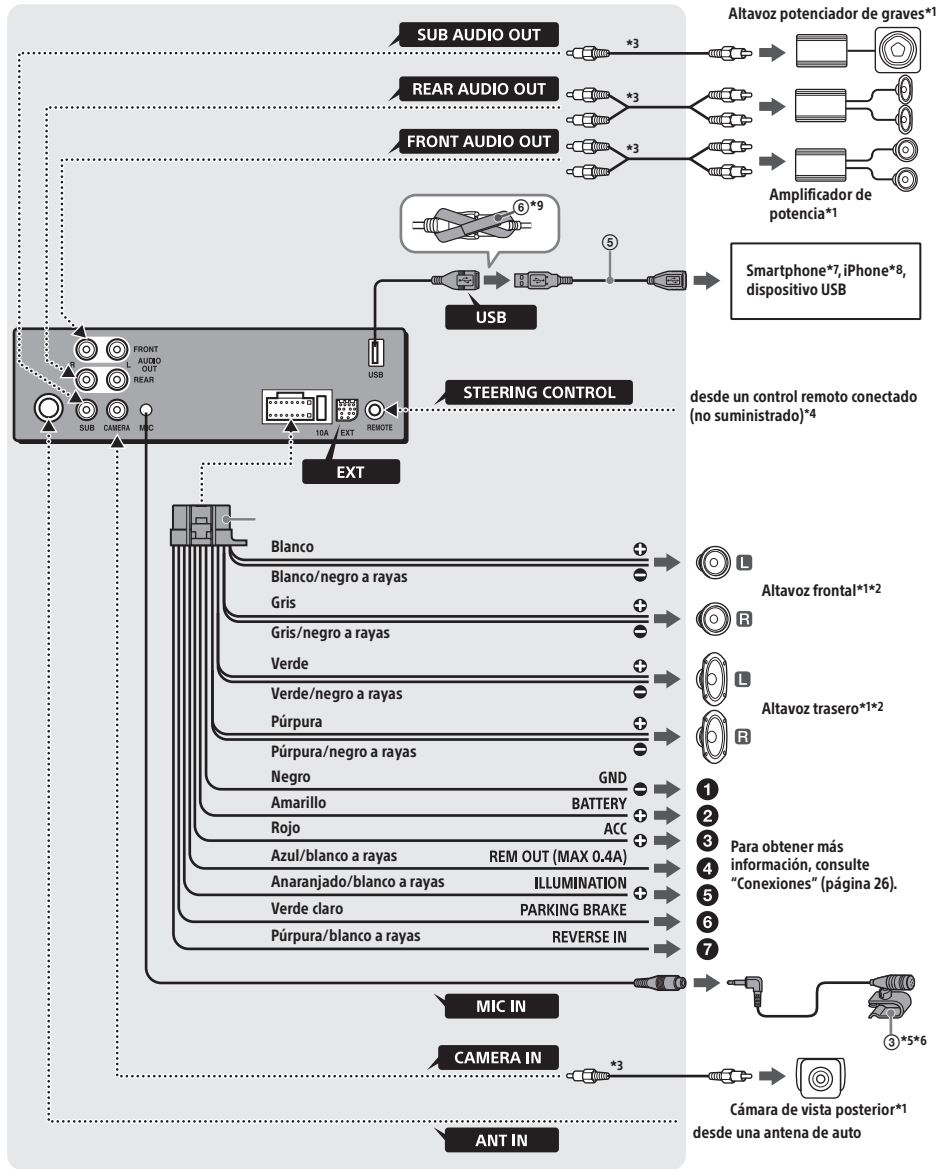

- *1 No suministrado
- *2 Impedancia del altavoz: $4 \Omega - 8 \Omega \times 4$
- *3 Cable con clavija RCA (no suministrado)
- *4 Según el tipo de automóvil, utilice un adaptador para un control remoto conectado (no suministrado). Para conocer más detalles sobre cómo utilizar el control remoto conectado, consulte "Uso del control remoto conectado" (página 27).
- *5 Ya sea que esté en uso o no, oriente el cable de entrada del micrófono de modo tal que no interfiera en las operaciones de manejo. Asegure el cable con una abrazadera, si está instalado alrededor de sus pies.
- *6 Para obtener más detalles sobre la instalación del micrófono, consulte "Instalación del micrófono" (página 27).
- *7 Para conectar un smartphone con la unidad principal, es necesario tener un cable adecuado (no suministrado).
- *8 Para conectar un iPhone, use el cable de conexión USB para iPhone (no suministrado).
- *9

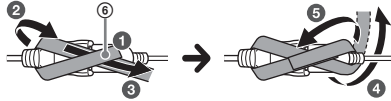

Conexiones

- 1 A un punto de puesta a tierra**
Primero conecte el cable a tierra negro y luego conecte los cables de fuente de alimentación amarillo y rojo.
- 2 A la terminal de potencia +12 V que se encuentra energizada en todo momento**
Asegúrese de conectar primero el cable a tierra negro a un punto de puesta a tierra.
- 3 A la terminal de potencia +12 V que se encuentra energizada cuando el interruptor de encendido se encuentra fijo en la posición accesorio**
Si no existe la posición accesorio, conecte la terminal de potencia +12 V (batería) que se encuentra energizada en todo momento. Asegúrese de conectar primero el cable a tierra negro a un punto de puesta a tierra.
- 4 Al cable de control de la antena motorizada o al cable de la fuente de alimentación del amplificador**
No es necesario conectar este cable si no hay antena motorizada o amplificador de antena, o con una antena telescópica operada manualmente.
A la entrada remota de amplificador de un amplificador de potencia opcional
Esta conexión se usa solamente para amplificadores y para una antena motorizada. Conectar cualquier otro sistema puede dañar la unidad.
Nota
Demorará alrededor de 10 segundos cerrar la salida de REM OUT luego de que la unidad esté apagada.

- 5 A la señal de iluminación de un automóvil**
Asegúrese de conectar primero el cable a tierra negro a un punto de puesta a tierra.
- 6 Al cable del interruptor del freno de estacionamiento**
La posición de montaje del cable del interruptor del freno de estacionamiento depende de su automóvil. Asegúrese de conectar el cable del freno de estacionamiento (verde claro) del cable de conexión de la fuente de alimentación ① al cable del interruptor del freno de estacionamiento.

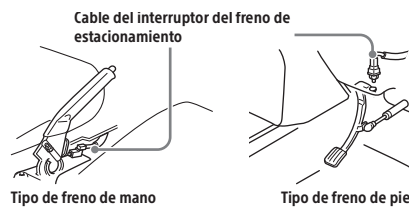

- 7 A la terminal de potencia +12 V del cable de la luz trasera del automóvil (solo cuando se conecta la cámara de visión trasera)**

Conexión para sostener la memoria

Cuando el cable de la fuente de alimentación amarillo está conectado, la alimentación siempre abastecerá al circuito de la memoria incluso cuando el interruptor de encendido se encuentre apagado.

Conexión del altavoz

- Antes de conectar los altavoces, apague la unidad.
- Use los altavoces con una impedancia de 4Ω a 8Ω , y con capacidades para el manejo de la potencia adecuadas para evitar daños.

Conexión del monitor

Al instalar un monitor para el asiento trasero, conecte su cable de interruptor del freno de estacionamiento a la masa (tierra).

Instalación del micrófono

Para capturar su voz durante una llamada con manos libres, necesita instalar el micrófono ③.

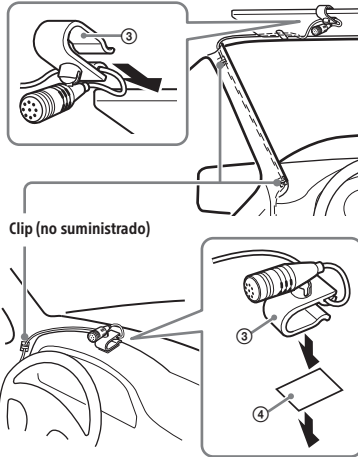

Advertencias

- Es extremadamente peligroso que el cable se enrede alrededor de la columna de dirección o la palanca de cambio. Asegúrese de que este y otras piezas no interfieran en sus operaciones de manejo.
- Si su automóvil tiene airbags u otro equipo para amortiguar golpes, comuníquese con la tienda donde compró esta unidad o con el vendedor del auto antes de la instalación.

Nota

Antes de pegar la cinta doble faz ④, limpie la superficie del tablero con un trapo seco.

Uso del control remoto conectado

Cuando use el control remoto del volante

El cable de conexión RC-SR1 (no suministrado) debe estar instalado para poder utilizarlo.

- 1 Para habilitar el control remoto del volante, seleccione [Ajustes generales] → [Ctrl. en volante personaliz.] para realizar el registro (página 14). Una vez finalizado el registro, el control remoto del volante estará disponible.

Notas sobre la instalación del cable de conexión RC-SR1 (no suministrado)

- Consulte el sitio web de soporte técnico que figura en la cubierta posterior para obtener más información, y luego conecte adecuadamente cada cable con los cables correspondientes. Una conexión incorrecta puede dañar la unidad.
- Se recomienda consultar con el vendedor o un técnico experimentado para obtener ayuda.

Cuando use el control remoto conectado

- 1 Para habilitar el control remoto conectado, ajuste [Ctrl. en el volante] del [Ajustes generales] en [Predefinida] (página 14).

Uso de la cámara de vista posterior

La cámara de vista posterior (no suministrada) debe estar instalada antes de usar.

La imagen de una cámara de vista posterior conectada a la terminal CAMERA IN se muestra cuando:

- la luz trasera de su automóvil se enciende (o la palanca de cambios está puesta en la posición R (reversa)).
- presione HOME, y luego toque [Cám. poster.].

Instalación

Montaje de la unidad en un automóvil japonés

Tal vez no pueda instalar esta unidad en algunos automóviles japoneses. En dicho caso, consulte con su distribuidor Sony.

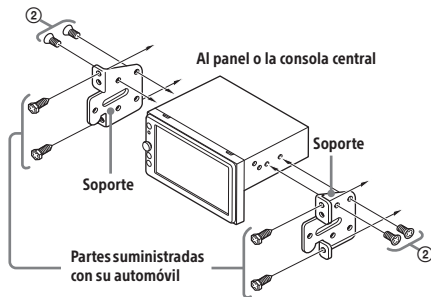

Al montar esta unidad en los soportes preinstalados de su automóvil, use los tornillos ② suministrados en los espacios para tornillos correspondientes según su automóvil: T para TOYOTA y N para NISSAN.

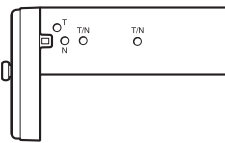

Nota

Para evitar el mal funcionamiento, instale la unidad solamente con los tornillos ② suministrados.

Reemplazo del fusible

Cuando reemplace el fusible, asegúrese de utilizar uno que coincida con la capacidad nominal del fusible original. Si el fusible se quema, verifique la conexión eléctrica y reemplace el fusible. Si el fusible se quema nuevamente después de reemplazarlo, puede haber un mal funcionamiento interno. En dicho caso, consulte con su distribuidor Sony más cercano.

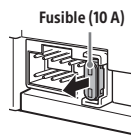

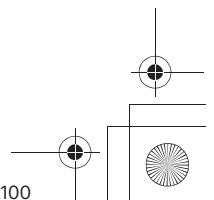
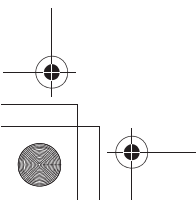
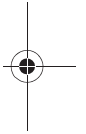
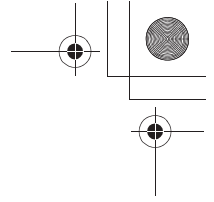
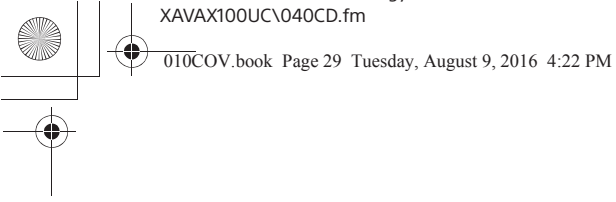

Support site

If you have any questions or for the latest support information on this product, please visit the web site below:

Site d'assistance

Si vous avez des questions ou si vous souhaitez consulter les toutes dernières informations techniques sur ce produit, rendez-vous sur le site Web suivant :

Sitio Web de soporte técnico en línea

Para resolver cualquier duda u obtener la información más reciente sobre el soporte técnico de este producto, visite el siguiente sitio Web:

<http://esupport.sony.com/>

If you have any questions/problems regarding this product, try the following:

- 1 Read Troubleshooting in these Operating Instructions.**
- 2 Please contact (U.S.A. only);**
Call **1-800-222-7669**
URL **<http://www.SONY.com>**



androidauto

<http://www.sony.net/>

©2016 Sony Corporation Printed in China