



4-577-696-11(1)

AV Center

Operating Instructions **GB**

Mode d'emploi **FR**

Manual de instrucciones **ES**

Owner's Record

The model and serial numbers are located on the bottom of the unit.

Record these numbers in the space provided below.

Refer to these numbers whenever you call upon your Sony dealer regarding this product.

Model No. _____

Serial No. _____

To cancel the demonstration (Demo) display, see page 20.

For the connection/installation, see page 33.

Pour annuler l'affichage de demonstration (Demo), reportez-vous a la page 22.

Pour le raccordement/l'installation, reportez-vous à la page 37.

Para cancelar la pantalla de demostracion (Demostración), consulte la página 22.

Para la conexión/instalación, consulte la página 36.



* 4 5 7 7 6 9 6 1 1 * (1)

XAV-W650BT/XAV-V630BT

XAV-W650BT/XAV-V630BT
4-577-696-11(1)

For safety, be sure to install this unit in the dashboard of the car as the rear side of the unit becomes hot during use.
For details, see "Connection/Installation" (page 33).

This manual contains instructions for XAV-W650BT and XAV-V630BT.
XAV-W650BT is the model representatively used for illustration purposes.

The nameplate indicating operating voltage, etc., is located on the bottom of the chassis.

Warning

To prevent fire or shock hazard, do not expose the unit to rain or moisture.

To avoid electrical shock, do not open the cabinet. Refer servicing to qualified personnel only.

FOR THE CUSTOMERS IN THE USA. NOT APPLICABLE IN CANADA, INCLUDING IN THE PROVINCE OF QUEBEC.

POUR LES CLIENTS AUX ÉTATS-UNIS. NON APPLICABLE AU CANADA, Y COMPRIS LA PROVINCE DE QUÉBEC.

This equipment has been tested and found to comply with the limits for a Class B digital device, pursuant to Part 15 of the FCC Rules. These limits are designed to provide reasonable protection against harmful interference in a residential installation. This equipment generates, uses, and can radiate radio frequency energy and, if not installed and used in accordance with the instructions, may cause harmful interference to radio communications. However, there is no guarantee that interference will not occur in a particular installation. If this equipment does cause harmful interference to radio or television reception, which can be determined by turning the equipment off and on, the user is encouraged to try to correct the interference by one or more of the following measures:

- Reorient or relocate the receiving antenna.
- Increase the separation between the equipment and receiver.
- Connect the equipment into an outlet on a circuit different from that to which the receiver is connected.
- Consult the dealer or an experienced radio/TV technician for help.

You are cautioned that any changes or modifications not expressly approved in this manual could void your authority to operate this equipment.

This device complies with Part 15 of the FCC Rules and Industry Canada's licence-exempt RSSs. Operation is subject to the following two conditions:

- (1) This device may not cause interference; and
- (2) This device must accept any interference, including Interference that may cause undesired operation of the device.

This transmitter must not be co-located or operated in conjunction with any other antenna or transmitter.

This equipment complies with FCC/IC radiation exposure limits set forth for an uncontrolled environment and meets the FCC radio frequency (RF) Exposure Guidelines and RSS-102 of the IC radio frequency (RF) Exposure rules. This equipment has very low levels of RF energy that it deemed to comply without maximum permissive exposure evaluation (MPE). But it is desirable that it should be installed and operated keeping the radiator at least 20 cm or more away from person's body.

CAUTION

The use of optical instruments with this product will increase eye hazard. As the laser beam used in this CD/DVD player is harmful to eyes, do not attempt to disassemble the cabinet. Refer servicing to qualified personnel only.

For the State of California, USA only

Perchlorate Material – special handling may apply, See www.dtsc.ca.gov/hazardouswaste/perchlorate

Note on the lithium battery

Do not expose the battery to excessive heat such as direct sunlight, fire or the like.

Warning if your car's ignition has no ACC position

After turning the ignition off, be sure to press and hold HOME on the unit until the display disappears.
Otherwise, the display does not turn off and this causes battery drain.

Disclaimer regarding services offered by third parties

Services offered by third parties may be changed, suspended, or terminated without prior notice. Sony does not bear any responsibility in these sorts of situations.

Important notice

Caution

IN NO EVENT SHALL SONY BE LIABLE FOR ANY INCIDENTAL, INDIRECT OR CONSEQUENTIAL DAMAGES OR OTHER DAMAGES INCLUDING, WITHOUT LIMITATION, LOSS OF PROFITS, LOSS OF REVENUE, LOSS OF DATA, LOSS OF USE OF THE PRODUCT OR ANY ASSOCIATED EQUIPMENT, DOWNTIME, AND PURCHASER'S TIME RELATED TO OR ARISING OUT OF THE USE OF THIS PRODUCT, ITS HARDWARE AND/OR ITS SOFTWARE.

Dear customer, this product includes a radio transmitter.

Please check your vehicle operation manual or contact the manufacturer of your vehicle or your vehicle dealer, before you install this product into your vehicle.

Emergency calls

This BLUETOOTH car handsfree and the electronic device connected to the handsfree operate using radio signals, cellular, and landline networks as well as user-programmed function, which cannot guarantee connection under all conditions. Therefore do not rely solely upon any electronic device for essential communications (such as medical emergencies).

On BLUETOOTH communication

- Microwaves emitting from a BLUETOOTH device may affect the operation of electronic medical devices. Turn off this unit and other BLUETOOTH devices in the following locations, as it may cause an accident.
 - where inflammable gas is present, in a hospital, train, airplane, or petrol station
 - near automatic doors or a fire alarm
- This unit supports security capabilities that comply with the BLUETOOTH standard to provide a secure connection when the BLUETOOTH wireless technology is used, but security may not be enough depending on the setting. Be careful when communicating using BLUETOOTH wireless technology.
- We do not take any responsibility for the leakage of information during BLUETOOTH communication.

If you have any questions or problems concerning your unit that are not covered in this manual, consult your nearest Sony dealer.

3GB

Table of Contents

Warning	2
Guide to Parts and Controls	5

Getting Started

Resetting the Unit	7
Setting the Clock	7
Preparing a BLUETOOTH Device	7
Connecting a USB Device	9
Connecting Other Portable Audio/Video Devices	9
Connecting Rear View Camera	9

Listening to the Radio

Listening to the Radio	10
Using Radio Data System (RDS)	11

Playback

Playing a Disc (XAV-W650BT)	11
Playing a USB Device	12
Playing a BLUETOOTH Device	13
Searching and Playing Tracks	13
Other Settings During Playback	14

Listening to Pandora®

Setting Up Pandora®	14
Streaming Pandora®	14
Available Operations in Pandora®	15

Handsfree Calling (via BLUETOOTH only)

Receiving a Call	15
Making a Call	15
Available Operations During a Call	16

Useful Functions

SongPal with Android Phone	17
Using Siri Eyes Free	18

Settings

Basic Setting Operation	19
General Settings	19
Sound Settings	20
Screen Settings	20
Visual Settings	20

Additional Information

Precautions	21
Maintenance (XAV-W650BT)	24
Specifications	25
Troubleshooting	27
Language Code List (XAV-W650BT)	32

Connection/Installation

Cautions	33
Parts List for Installation	33
Connection	34
Installation	36

4GB

Guide to Parts and Controls

Main unit

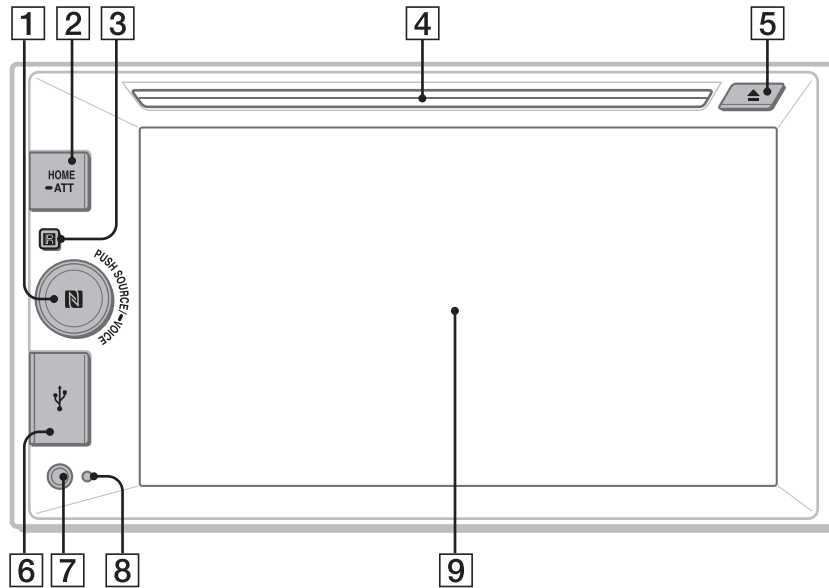

1 SOURCE

Change the source. Each time it is pressed, it displays a selectable source in a popup on the current display.

VOICE

Press and hold to activate the voice command function.

To assign the DSPL function to this button, select [DSPL] in [SOURCE Key Func.] (page 20).

Volume control dial

Rotate to adjust the volume.

N-Mark

Makes a BLUETOOTH connection when touched with an Android™ phone.

2 HOME

Turn on the power.

Open the HOME menu.

Press to pause playback when Disc (XAV-W650BT), iPod/USB, BT Audio or Pandora source is selected.

To resume playback, touch .

Press and hold for more than 2 seconds to turn off the unit. When the unit is turned off, remote commander operation is not available (XAV-W650BT).

ATT (attenuate)

Press and hold for a second, but less than 2 seconds, then rotate the volume control dial to attenuate the sound.

3 Receptor for the remote commander

4 Disc slot (XAV-W650BT)

5 Disc eject (XAV-W650BT)

6 USB port

7 AUX input jack

8 Reset button

9 Display/touch panel

5GB

RM-X170 remote commander (XAV-W650BT)

The remote commander can be used to operate the audio controls. For menu operations, use the touch panel.

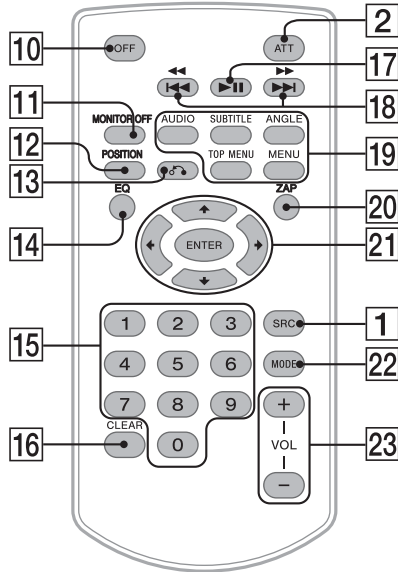

- 10 OFF**
Turn the source off.
Press and hold for 2 seconds to turn off the power and display.
- 11 MONITOR OFF**
Turn off the monitor and button illumination.
To turn back on, press again.
- 12 POSITION**
This button is not supported.
- 13 ↶ (return)**
Return to the previous display.
Return to the menu on a Video CD (VCD) (XAV-W650BT).
- 14 EQ (equalizer)**
Select an equalizer curve.
- 15 Number buttons (0 - 9)**
- 16 CLEAR**
- 17 ▶|| (play/pause)**
- 18 ◀◀/▶▶ (previous/next)**
◀◀/▶▶ (fast-reverse/fast-forward)
- 19 DVD playback setting buttons (XAV-W650BT)**
- 20 ZAP (ZAPPIN™) (page 10)**
- 21 ◀/↑/↓/▶**
Select a setup item, etc.
ENTER
Enter the selected item.
- 22 MODE**
Select the radio band.
- 23 VOL (volume) +/-**

Remove the insulation film before use.

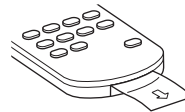

Screen displays



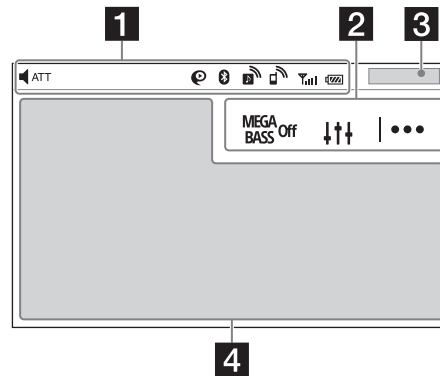

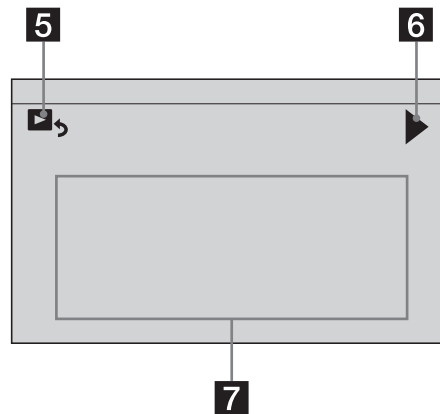

Playback screen:



Home screen:



1 Status indication

-  **ATT** Lights up when the sound is attenuated.
-  Lights up when the "SongPal" connection is established between this unit and your Android phone.
-  Lights up when the BLUETOOTH signal is on. Flashes when the connection is in progress.
-  Lights up when the audio device is playable by enabling the A2DP (Advanced Audio Distribution Profile).
-  Lights up when handsfree calling is available by enabling HFP (Handsfree Profile).
-  Indicates the signal strength status of the connected cellular phone.
-  Indicates the remaining battery status of the connected cellular phone.

2 MEGA BASS Off (Mega Bass)

Touch to select the Mega Bass setting; [1], [2], [off].

↑↑↑ (sound setting menu)

Access the sound setting menu directly (page 20).

|•• (option)

Open the option menu. The available items differ depending on the source.

3 Clock (page 7)

When the AUX or Rear Camera source is selected, the clock is not displayed.

4 Application specific area

Display playback controls/indications or show the unit's status. Displayed items differ depending on the source.

5 ▶> (return to the playback screen)

Switch from the HOME screen to the playback screen.

6 ▶/◀

Move to the next/previous page (This does not necessarily appear on the screen).

7 Sources and Settings select keys

Change the source or make various settings.

Getting Started

Resetting the Unit

You must reset the unit before operating the unit for the first time, after replacing the car battery, or changing connections.

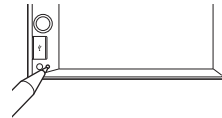

Note

Pressing the reset button will erase the clock setting and some stored contents.

Setting the Clock

- 1 Press HOME, then touch [Settings].
- 2 Touch , then touch [Clock Adjust].
The setting display appears.
- 3 Touch ▲/▼ to set the hour and minute.
- 4 After setting the hour and minute, touch [Set].
The setting is complete and the clock starts.

Preparing a BLUETOOTH Device

You can enjoy music or perform handsfree calling depending on the BLUETOOTH compatible device such as smartphones, cellular phones, and audio devices (hereafter "BLUETOOTH device" if not otherwise specified). For details on connecting, refer to the operating instructions supplied with the device.

Before connecting the device, turn down the volume of this unit; otherwise, a loud sound may result.

Connecting with a smartphone by One touch (NFC)

By touching the N-Mark on the unit with an NFC* compatible smartphone, the unit is paired and connected with the smartphone automatically.

* NFC (Near Field Communication) is a technology enabling short-range wireless communication between various devices, such as mobile phones and IC tags. Thanks to the NFC function, data communication can be achieved easily just by touching the relevant symbol or designated location on NFC compatible devices.

For a smartphone with Android OS 4.0 or lower installed, downloading of the app "NFC Easy Connect" available at Google Play™ is required. The app may not be downloadable in some countries/ regions.

1 Activate the NFC function on the smartphone.

For details, refer to the operating instructions supplied with the smartphone.

2 Touch the N-Mark part of the unit with the N-Mark part of the smartphone.

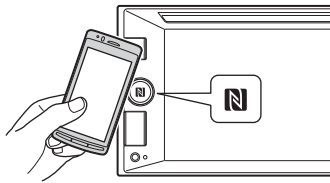

Make sure that  lights up on the status bar of the unit.

To disconnect by One touch

Touch the N-Mark part of the unit with the N-Mark part of the smartphone again.

Notes

- When making the connection, handle the smartphone carefully to prevent scratches.
- One touch connection is not possible when the unit is already connected to another NFC compatible device. In this case, disconnect the other device, and make a connection with the smartphone again.

Pairing and connecting with a BLUETOOTH device

When connecting a BLUETOOTH device for the first time, mutual registration (called "pairing") is required. Pairing enables this unit and other devices to recognize each other.

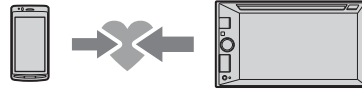

1 Place the BLUETOOTH device within 1 m (3 ft) of this unit.

2 Press HOME, then touch [Settings].

3 Touch .

4 Touch [Bluetooth Connection], then set the signal to [ON].

The BLUETOOTH signal is turned on and  lights up on the status bar of the unit.

5 Touch [Pairing].

 flashes while the unit is in pairing standby mode.

6 Perform pairing on the BLUETOOTH device so it detects this unit.

7 Select [XAV-xxxx] (your model name) shown in the display of the BLUETOOTH device.

If your model name does not appear, repeat from step 5.



8 If passkey* input is required on the BLUETOOTH device, input [0000].

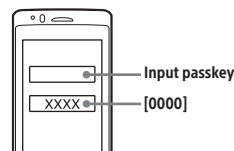

* Passkey may be called "passcode," "PIN code," "PIN number," "password," etc., depending on the BLUETOOTH device.



When pairing is made,  stays lit.

8GB

- 9** Select this unit on the BLUETOOTH device to establish the BLUETOOTH connection.

 or  lights up when the connection is made.

Note

While connecting to a BLUETOOTH device, this unit cannot be detected by another device. To enable detection, enter the pairing mode and search for this unit from another device.

To start playback

For details, see "Playing a BLUETOOTH Device" (page 13).



To cancel pairing

Perform step 5 to cancel the pairing mode after this unit and the BLUETOOTH devices are paired.

Connecting with a paired BLUETOOTH device

To use a paired device, connection with this unit is required. Some paired devices will connect automatically.



- 1** Press HOME, then touch [Settings].
- 2** Touch [Bluetooth Connection], then touch [ON].
Make sure that  lights up on the status bar of the unit.
- 3** Activate the BLUETOOTH function on the BLUETOOTH device.
- 4** Operate the BLUETOOTH device to connect to this unit.
 or  lights up on the status bar.

To connect the last-connected device from this unit

When the ignition is turned on with the BLUETOOTH signal activated, this unit searches for the last-connected BLUETOOTH device, and connection is made automatically.

If it does not work, touch [Reconnect] to search for the last-paired device again. If the problem is not solved, follow the pairing procedure.

Note

While streaming BLUETOOTH audio, you cannot connect from this unit to the cellular phone. Connect from the cellular phone to this unit instead.

To install the microphone

For details, see "Installing the microphone" (page 35).

Connecting a USB Device

- 1** Turn down the volume on the unit.
- 2** Connect the USB device to the unit.
To connect an iPod/iPhone, use the USB connection cable for iPod (not supplied).

Connecting Other Portable Audio/Video Devices

- 1** Turn off the portable audio/video device.
- 2** Turn down the volume on the unit.
- 3** Connect the portable audio/video device to the AUX input jack on the unit with a connecting cord (not supplied).
- 4** Press HOME, then touch [AUX].

To match the volume level of the connected device to other sources

Start playback of the portable audio/video device at a moderate volume and set your usual listening volume on the unit:

Touch , then set [Input Level] between -10 and +15.

To set to the device type manually

Touch , then set [AUX Input] to [Audio], [Video], or [Auto].

Connecting Rear View Camera

By connecting the optional rear view camera to the CAMERA IN terminal, you can display the picture from the rear view camera. For details, see "Connection/Installation" (page 33).

Listening to the Radio

Listening to the Radio

To listen to the radio, press HOME then touch [Tuner].

Reception controls/indications

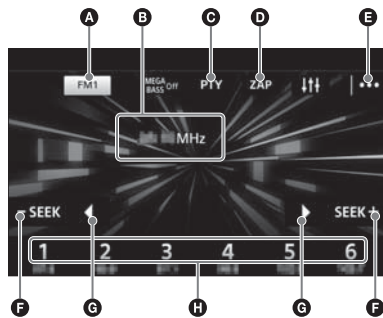

- A Current band**
Opens the band list.
- B Current frequency, program service name*, RDS indication***
* During RDS reception.
- C PTY (program types) (FM only)**
Opens the PTY list (page 11).
- D ZAP (ZAPPIN)**
Helps to find a desired station by listening to preset stations for a few seconds.
- E |... (option)**
Opens the option menu.
- F -SEEK/SEEK+**
Tunes in automatically.
- G ◀/▶**
Tunes in manually.
Touch and hold to continuously skip frequencies.
- H Preset numbers (1 to 6)**
Selects a preset station.
Touch and hold to store the current frequency in that preset.

Storing automatically (BTM)

- 1** Select the desired band (FM1, FM2, FM3, AM1, or AM2).
- 2** Touch |....
- 3** Touch [BTM], then [Search].
The unit stores stations in order of frequency on the preset numbers (1 to 6).

Tuning

- 1** Touch the current band.
The band list appears.
- 2** Touch the desired band (FM1, FM2, FM3, AM1, or AM2).
- 3** Perform tuning.
To tune automatically
Touch -SEEK/SEEK+.
Scanning stops when the unit receives a station.
To tune manually
Touch and hold ◀/▶ to locate the approximate frequency, then touch ◀/▶ repeatedly to fine adjust to the desired frequency.

Storing manually

- 1** While receiving the station that you want to store, press and hold the desired preset number (1 to 6).

Receiving stored stations

- 1** Select the band, then touch the desired preset number (1 to 6).

Searching for the desired station from preset stations (Tuner Preset ZAPPIN)

Tuner Preset ZAPPIN helps you to find a desired station by listening to preset stations for a few seconds.

- 1** During radio reception, touch [ZAP].
Tuner Preset ZAPPIN starts, and subsequent stations are received in sequence.
- 2** Touch [ZAP] again when the desired station is received.

Using Radio Data System (RDS)

Selecting program types (PTY)

- 1 During FM reception, touch [PTY].
To scroll the list, touch ▲/▼.
- 2 Touch the desired program type.
The unit searches for a station broadcasting the selected program type.

To close the PTY list

Touch .

Type of programs

News (News), **Information** (Information), **Sports** (Sports), **Talk** (Talk), **Rock** (Rock), **Classic Rock** (Classic Rock), **Adult Hits** (Adult Hits), **Soft Rock** (Soft Rock), **Top 40** (Top 40), **Country** (Country), **Oldies** (Oldies), **Soft** (Soft), **Nostalgia** (Nostalgia), **Jazz** (Jazz), **Classical** (Classical), **Rhythm and Blues** (Rhythm and Blues), **Soft R & B** (Soft Rhythm and Blues), **Foreign Language** (Foreign Language), **Religious Music** (Religious Music), **Religious Talk** (Religious Talk), **Personality** (Personality), **Public** (Public), **College** (College), **Weather** (Weather)

Setting clock time (CT)

The CT data from the RDS transmission sets the clock.

- 1 Set [Clock Time] to [ON] in [General Settings] (page 19).

Playback

Playing a Disc (XAV-W650BT)

Depending on the disc type, some operations may be different or restricted.

- 1 Insert the disc (label side up).

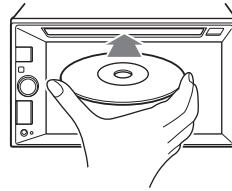

Playback starts automatically.

If a DVD menu appears

Touch the desired item in the DVD menu.

You can also use the menu control panel, which can be displayed by touching the screen anywhere except the DVD menu items. Touch ◀/▶/⏪/⏩ to move the cursor, then touch [ENTER] to confirm. If the menu control panel does not appear by touching the display, use the remote commander.

Example of playback indications (DVD)

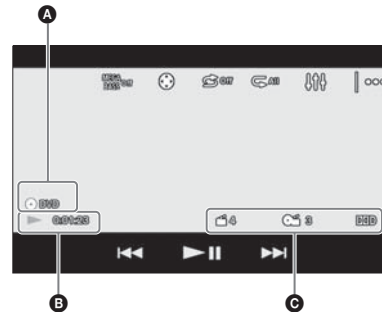

A Current source icon, format

B Playback status, elapsed playback time

C Chapter/title number, audio format

Touch the display if the indications are not displayed.

For audio discs, some indications are always displayed during playback.

Using PBC (playback control) functions

The PBC menu interactively assists with operations while a PBC-compatible VCD is played.

- 1 **Start playing a PBC-compatible VCD.**
The PBC menu appears.
- 2 **Touch .**
The menu control panel appears.
- 3 **Touch the number keys to select the desired item, then touch [ENTER].**
- 4 **Follow the instructions in the menu for interactive operations.**

To return to the previous display

Touch .

To deactivate PBC functions

Set [Video CD PBC] to [OFF] (page 20).



Notes

- During PBC playback, the track number, playback item, etc., do not appear on the playback display.
- Resume playback is unavailable during playback with PBC.

Configuring audio settings

Changing the audio language/format

When playing a DVD video, the audio language can be changed if the disc is recorded with multilingual tracks. You can also change the audio format when playing a disc recorded in multiple audio formats (e.g., Dolby Digital).

During playback, touch the screen, then . Touch  repeatedly until the desired audio language/format appears.

Example: Dolby Digital 5.1 ch



- A Audio language**
- B Audio format/channel numbers**

If the same language is displayed two or more times, the disc is recorded in multiple audio formats.

Changing the audio channel

When playing a VCD, you can listen to both left and right channels, right channel only or left channel only, via both right and left speakers.

During playback, touch  repeatedly until the desired audio channel appears. The options are indicated below.

12GB

[Stereo]: Standard stereo sound (default)

[Left]: Left channel sound (monaural)

[Right]: Right channel sound (monaural)

Playing a USB Device

In these Operating Instructions, "iPod" is used as a general reference for the iPod functions on the iPod and iPhone, unless otherwise specified by the text or illustrations.

For details on the compatibility of your iPod, see "About iPod" (page 24) or visit the support site on the back cover.

MSC (Mass Storage Class) and MTP (Media Transfer Protocol) type USB devices (such as a USB flash drive, digital media player, Android phone) compliant with the USB standard can be used. Depending on the digital media player or Android phone, setting the USB connection mode to MTP is required.

Notes

- For details on the compatibility of your USB device, visit the support site on the back cover.
- Playback of the following files is not supported.
 - MP3/WMA/AAC/FLAC:
 - copyright-protected files
 - DRM (Digital Rights Management) files
 - Multi-channel audio files
 - MP3/WMA/AAC:
 - lossless compression files
 - WAV:
 - Multi-channel audio files

1 Connect the USB device to the USB port.

Playback starts.

If a device is already connected, press HOME then touch [iPod/USB] to start playback.

2 Adjust the volume on this unit.

To stop playback

Press SOURCE repeatedly until [OFF] appears.

To remove the device

Stop playback, then remove the device.

Caution for iPhone

When you connect an iPhone via USB, the phone call volume is controlled by the iPhone, not the unit. Do not inadvertently increase the volume on the unit during a call, as a sudden loud sound may result when the call ends.

Playing a BLUETOOTH Device

You can play contents on a connected device that supports BLUETOOTH A2DP (Advanced Audio Distribution Profile).



- 1 Make a BLUETOOTH connection with the audio device (page 9).
- 2 Press HOME, then touch [BT Audio].
- 3 Operate the audio device to start playback.
- 4 Adjust the volume on this unit.

Notes

- Depending on the audio device, information such as title, track number/time, and playback status may not be displayed on this unit.
- Even if the source is changed on this unit, playback of the audio device does not stop.

To match the volume level of the BLUETOOTH device to other sources

You can reduce the volume level differences between this unit and the BLUETOOTH device: During playback, touch [•••], then set [Input Level] between -10 and +15.

Searching and Playing Tracks

Repeat play and shuffle play

- 1 During playback, touch (repeat) or (shuffle) repeatedly until the desired play mode appears.

Playback in the selected play mode may take time to start.

Available play modes differ depending on the selected sound source.

Note

Repeat play and shuffle play are not available for version 2.0 VCD with the PBC function.

Direct search play (XAV-W650BT)

- 1 During disc or USB playback, press the number buttons on the remote commander to enter an item (e.g., track number), then press ENTER on the remote commander.

Playback starts from the beginning of the selected point.

Note

During VCD playback, this function is available only when playing a VCD without PBC functions.

Searching for a file from the list screen

- 1 During disc (XAV-W650BT) or USB playback, touch . The list screen from the currently played item appears.

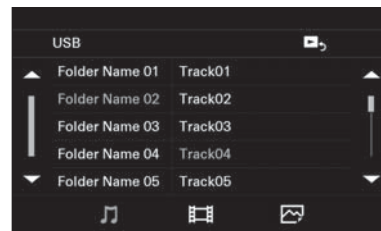

Furthermore, touch (audio), (video), or (photo) to list up by file type.

- 2 Touch the desired item. Playback starts.

Other Settings During Playback

Further settings are available in each source by touching **|•••**. The available items differ depending on the source.

Picture EQ

Adjusts the picture quality to suit the interior brightness of the car: [Dynamic], [Standard], [Theater], [Sepia].

(Available only when the parking brake is applied, and iPod/USB, Disc (XAV-W650BT), or AUX source is selected).

Aspect

Selects an aspect ratio for the screen of the unit. (Available only when the parking brake is applied, and iPod/USB, Disc (XAV-W650BT), or AUX source is selected).

Normal

Displays a picture in the 4:3 aspect ratio (regular picture).

Wide

Displays a picture in the 4:3 aspect ratio enlarged to the left and right edges of the screen with overflowing parts of the top and bottom cut off to fill the screen.

Full

Displays a picture in the 16:9 aspect ratio.

Zoom

Displays a picture in the 4:3 aspect ratio enlarged to the left and right edges of the screen.

DVD Audio Level (XAV-W650BT)

Adjust the audio output level between -10 and +10 for a DVD recorded in Dolby Digital format to balance the volume level between discs.

(Available only when Disc source is selected.)

Listening to Pandora®

Pandora® is available to stream music through your iPhone and Android phone.

You can control Pandora® on a USB-connected iPhone or BLUETOOTH-connected Android phone from this unit.

Pandora® is only available in certain countries.

Please visit

<http://www.pandora.com/legal>

for more information.

Setting Up Pandora®

- 1 Check the compatibility of your mobile device by visiting the support site on the back cover.
- 2 Download the latest version of the Pandora® application from your smartphone's app store. A list of compatible devices can be found at: www.pandora.com/everywhere/mobile

Streaming Pandora®

- 1 Launch the Pandora® application on your mobile device.
- 2 Connect the mobile device with this unit.
 - In the case of an iPhone, connect via USB (page 9).
 - In the case of Android phone, connect via the BLUETOOTH function (page 7).
- 3 Press HOME, then touch [Pandora].

If the device number appears

Make sure that the same numbers are displayed (e.g., 123456) in this unit and mobile device, then touch [OK] on this unit and confirm on the mobile device.



To change the playback device

Touch **|•••**, then select [USB] (iPhone) or [BT] (Android phone).

Available Operations in Pandora®

"Thumbs" feedback

"Thumbs Up" or "Thumbs Down" feedback allows you to personalize stations.

- 1 During playback, touch  (Thumbs up) or  (Thumbs down).

Using the station list

The station list allows you to easily select a desired station.

- 1 During playback, touch . The station list appears.
- 2 Touch the desired station name. Playback starts.

To change the sorting order

Touch  or .

To scroll the list

Touch /.

Bookmarking

The track currently being played can be bookmarked and stored in your Pandora® account.

- 1 During playback, touch .

Handsfree Calling (via BLUETOOTH only)

To use a cellular phone, connect it with this unit. For details, see "Preparing a BLUETOOTH Device" (page 7).



Receiving a Call

- 1 Touch  when a call is received. The phone call starts.

Note

The ringtone and talker's voice are output only from the front speakers.

To reject/end a call

Touch .

Making a Call

- 1 Press HOME, then touch [Phone].
- 2 Touch one of the call icons on the BLUETOOTH phone display.

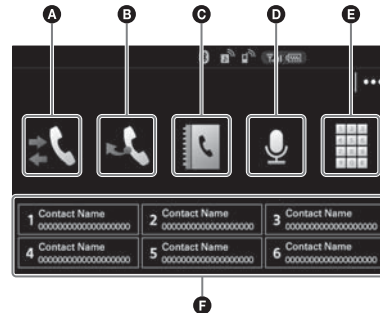



A (call history)*1

Select a contact from the call history list. The unit stores the last 20 calls.

B (redial)

Make a call automatically to the last contact you made.

C  **(phonebook)*1**

Select a contact from the name list/number list in the phonebook. To search the desired contact in alphabetical order from the name list, touch .

D  **(voice command)*2*3**

Say a voice tag stored on the cellular phone.

E  **(phone number input)**

Enter the phone number.

F **Preset numbers (1 to 6)**

Select the stored contact.

To store the contact, see "Presetting phone numbers" (page 16).

*1 The cellular phone needs to support PBAP (Phone Book Access Profile).

*2 Do not use the voice command function on the cellular phone while it is connected to this unit.

*3 Voice command may not work depending on the recognition specification of the cellular phone. For details, visit the support site on the back cover.

3 Touch .

The phone call starts.

Presetting phone numbers

You can store up to 6 contacts in the preset list.

1 In the phone screen, select a phone number that you want to store in the preset dial from the phonebook, call history, or by inputting the phone number directly.

The confirmation display appears.

2 Touch [Preset], then the desired preset number (1 to 6).

The contact is stored to the selected preset number.

Available Operations During a Call**To adjust the ringtone volume**

Rotate the volume control dial while receiving a call.

To adjust the talker's voice volume

Rotate the volume control dial during a call.

To adjust the volume for the other party (Mic gain adjustment)

During a handsfree call, touch , then set [MIC Gain] to [Low], [Middle], or [High].

To switch between handsfree mode and handheld mode

During a call, touch  to switch the phone call audio between the unit and cellular phone.

Note

Depending on the cellular phone, this operation may not be available.

To answer an incoming call automatically

Touch , then set [Auto Answer] to [ON].

Useful Functions

SongPal with Android Phone

Downloading the "SongPal" application (version 3.0 or later) is required from Google Play.



Notes

- For your safety, follow your local traffic laws and regulations, and do not operate the application while driving.
- Connecting an Android phone while "SongPal" is installed to this unit allows you to receive notifications of your SMS or calendar, etc. through the car speakers and control the unit by voice command.
- What you can control with "SongPal" varies depending on the connected device.
- To make use of "SongPal" features, see the details on your Android phone.
- Display images of the "SongPal" application used in this Operating Instruction may differ with the actual ones.
- Messages of the "SongPal" application that appear on this unit and your Android phone may differ.
- For further details on "SongPal," visit the following URL:
<http://rd1.sony.net/help/speaker/songpal/>

Establishing the SongPal connection

- 1 Make the BLUETOOTH connection with Android phone (page 9).
- 2 Launch the "SongPal" application.
- 3 Press HOME, then touch [Settings].
- 4 Touch , then set [SongPal] to [Connect].
Connection to Android phone starts.
For details on the operations on an Android phone, see the help section of the application.

If the device number appears

Make sure that the number is displayed (e.g., 123456), then select "Yes" on the Android phone.

To terminate connection

Set [SongPal] to [Disconnect] in [General Settings].

Selecting the source or application

You can select a source or application not only on your Android phone but also on this unit by operating the Android phone.

- 1 Show the source list of this unit on your Android phone.

For details, refer to the operating instructions supplied with the Android phone.



- 2 Touch the desired source.

Announcement of various information by voice guide

When SMS, Twitter/Facebook/Calendar notifications, etc., are received, they are automatically announced through the car speakers.

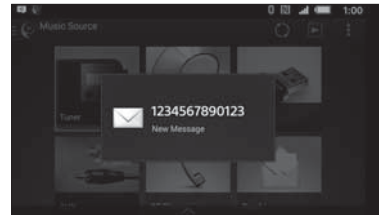

For details on settings, refer to the help section of the application.

Activating voice recognition

By registering applications, you can control an application by voice command. For details, refer to the help section of the application.

To activate voice recognition

- 1 Press and hold **VOICE** to activate voice recognition.
- 2 Say the desired voice command into the microphone when [Say Source or App] appears on the Android phone.

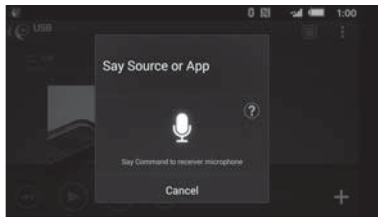

Notes

- To use this function, **VOICE** need to be assigned the voice command function by selecting [Voice] in [SOURCE Key Func.] (page 20).
- Voice recognition may not be available in some cases.
- Voice recognition may not work properly depending on the performance of the connected Android phone.
- Operate under conditions where noise such as engine sound is minimized during voice recognition.

Replying a message of SMS

You can reply a message by voice recognition.

- 1 Activate voice recognition, then input "Reply (Reply)."
The message input display appears on the "SongPal" application.
- 2 Input a reply message by voice recognition.
The list of message candidates appears on the "SongPal" application.
- 3 Touch **▲/▼** to select the desired message, then touch **[Enter]**.
The message is sent out.

Using Siri Eyes Free

Siri Eyes Free allows you to use an iPhone handsfree by simply speaking into the microphone. This function requires you to connect an iPhone to the unit via BLUETOOTH. Availability is limited to iPhone 4s or later. Make sure that your iPhone is running the latest iOS version. You must complete BLUETOOTH registration and connection configurations for the iPhone with the unit in advance. For details, see "Preparing a BLUETOOTH Device" (page 7).

- 1 Activate the Siri function on the iPhone.
For details, refer to the operating instructions supplied with the iPhone.
- 2 Press and hold **SOURCE**.
The voice command display appears.
- 3 After the iPhone beeps, speak into the microphone.
The iPhone beeps again, then Siri starts responding.

To deactivate Siri Eyes Free

Touch **[Close]**.

Notes

- The iPhone may not recognize your voice depending on usage conditions. (For example, if you are in a moving car.)
- Siri Eyes Free may not function properly, or the response time may lag in locations where iPhone signals are difficult to receive.
- Depending on the iPhone's operating condition, Siri Eyes Free may not function properly, or may quit.
- If you play a track with an iPhone using the BLUETOOTH audio connection, when the track starts playback via BLUETOOTH, Siri Eyes Free automatically quits and the unit switches to the BLUETOOTH audio source.
- When Siri Eyes Free is activated during audio playback, the unit may switch to the BLUETOOTH audio source even if you do not specify a track to play.
- When connecting the iPhone to the USB port, Siri Eyes Free may not function properly, or may quit.
- When connecting the iPhone to the unit via USB, do not activate Siri with the iPhone. Siri Eyes Free may not function properly, or may quit.
- There is no audio sound while Siri Eyes Free is activated.

Settings

Basic Setting Operation

You can set items in the following setup categories:

- ☰ General Settings
- ♪ Sound Settings
- 📺 Screen Settings
- Visual Settings

- 1 Press **HOME**, then touch **[Settings]**.
- 2 Touch one of the setup category icons.
The items that can be set differ depending on the source and settings.
- 3 Touch **▲/▼** to select the desired item.

To return to the previous display

Touch **↶**.

To switch to the playback screen

Touch **⏮**.

General Settings

Language

Selects the display language: [English], [Español], [Русский].

Time Format

Changes the time format: [12-hour], [24-hour].

Clock Time

Sets the clock time by the RDS data: [OFF], [ON].

Clock Adjust

Sets the clock time manually.
(Available only when [Clock Time] is set to [OFF].)

Beep

Activates the operation sound: [OFF], [ON].

Dimmer

Dims the display: [OFF], [ON], [Auto].
([Auto] is available only when the illumination control lead is connected, and works when the head light is turned on.)

Dimmer Level

Adjusts the brightness level when the dimmer is activated: -5 to +5.

Touch Panel Adjust

Adjusts the touch panel calibration if the touching position does not correspond with the proper item.

Output Color System

Changes the color system according to the connected monitor (SECAM is not supported): [NTSC], [PAL].
(Available only when no source is selected.)

Camera Input

Selects the image from the rear view camera: [Normal], [Reverse] (mirror image), [OFF].

Rear View Camera (XAV-W650BT)

Adjusts the length and/or position of the marker lines on the picture from the rear view camera by touching [Line Edit].

Steering Control

Selects the input mode for the connected remote control. To prevent a malfunction, be sure to match the input mode with the connected remote control before use.

Custom

Input mode for the steering wheel remote control (Automatically selected when [User Defined] is complete.).

Preset

Input mode for the wired remote control excluding the steering wheel remote control.

User Defined

The steering button panel appears.

- 1 Press and hold the button you want to assign to the steering wheel.
The button on the panel lights up (standby).
- 2 Press and hold the button on the steering wheel you want to assign the function to.
The button on the panel changes to blue (registration complete).
- 3 To register other functions, repeat steps 1 and 2.

(Available only when [Steering Control] is set to [Custom].)

Notes

- While making settings, only button operation on the unit is available. For safety, park your car before making this setting.
- If an error occurs while registering, all the registered information is cleared. Restart registration from the beginning.
- This function may not be available on some vehicles. For details on the compatibility of your vehicle, visit the support site on the back cover.

Bluetooth Connection

Activates the BLUETOOTH signal: [OFF], [ON], [Pairing] (enters into pairing standby mode).

Bluetooth Device Info

Displays the information of the device connected to the unit by touching [Open].
(Available only when [Bluetooth Connection] is set to [ON])

Bluetooth Reset

Initializes all BLUETOOTH-related settings such as pairing information, call history, preset dial, history of connected BLUETOOTH devices, etc.

SongPal

Establishes or terminates the "SongPal" function (connection): [Connect], [Disconnect].

SOURCE Key Func.

Assigns the voice command function or the display menu to the SOURCE button: [Voice], [DSPL].

Sound Settings**Mega Bass**

Reinforces bass sound in synchronization with the volume level: [1], [2], [OFF].

EQ5/Subwoofer

Selects an equalizer curve and adjusts the subwoofer level.

EQ5

Selects the equalizer curve: [Country], [Soul], [Electronica], [R&B], [Pop], [Rock], [Hip-Hop], [Jazz], [Dance], [Custom], [OFF].
[Custom] adjusts the equalizer curve: -8 to +8.

Subwoofer

Adjusts the volume level of the subwoofer: [OFF], -10 to +10.

Balance/Fader

Adjusts the balance/fader level.

Balance:

Adjusts the sound balance between the left and right speakers: L15 to R15.

Fader:

Adjusts the sound balance between the front and rear speakers: Front 15 to Rear 15.

Crossover

Adjusts the cut-off frequency and subwoofer phase.

High Pass Filter

Selects the cut-off frequency of the front/rear speakers: [63Hz], [100Hz], [120Hz], [150Hz], [180Hz], [OFF].

Low Pass Filter

Selects the cut-off frequency of the subwoofer: [OFF], [55Hz], [85Hz], [120Hz], [160Hz].

Subwoofer Phase

Selects the subwoofer phase: [Normal], [Reverse].

Screen Settings**Demo**

Activates the demonstration: [OFF], [ON].

Wallpaper

Changes the basis color of the background by touching the desired color.

Visual Settings

Available only when no source is selected.

DVD Menu Language (XAV-W650BT)

Selects the default language for the disc's menu: [English], [Chinese], [German], [French], [Italian], [Spanish], [Portuguese], [Dutch], [Danish], [Swedish], [Finnish], [Norwegian], [Russian], [Other].

DVD Audio Language (XAV-W650BT)

Selects the default language for the soundtrack: [English], [Chinese], [German], [French], [Italian], [Spanish], [Portuguese], [Dutch], [Danish], [Swedish], [Finnish], [Norwegian], [Russian], [Other].

DVD Subtitle Language (XAV-W650BT)

Selects the default subtitle language for DVD: [English], [Chinese], [German], [French], [Italian], [Spanish], [Portuguese], [Dutch], [Danish], [Swedish], [Finnish], [Norwegian], [Russian], [Other].

Monitor Type

Selects an aspect ratio suitable for the unit and connected monitor.

(Available only while the source is off and the clock is displayed.)

16:9

Displays a wide picture. Suitable when connecting to a wide-screen monitor or a monitor with a wide mode function.

Letterbox

Displays a wide picture with bands on the upper and lower positions of the screen. Suitable when connecting to a 4:3 screen monitor.

Pan Scan

Displays a wide picture on the entire screen and automatically cuts off the portions that do not fit.

Video CD PBC (XAV-W650BT)

Activates PBC functions when playing back a VCD: [OFF], [ON].

Additional Information

Precautions

- Cool off the unit beforehand if your car has been parked in direct sunlight.
- Power antenna (aerial) extends automatically.

Moisture condensation (XAV-W650BT)

Should moisture condensation occur inside the unit, remove the disc, and wait for about an hour for it to dry out; otherwise the unit will not operate properly.

To maintain high sound quality

Do not splash liquid onto the unit or discs (XAV-W650BT).

Notes on safety

- Comply with your local traffic rules, laws, and regulations.
- While driving
 - Do not watch or operate the unit, as it may lead to distraction and cause an accident. Park your car in a safe place to watch or operate the unit.
 - Do not use the setup feature or any other function which could divert your attention from the road.
 - When backing up your car, be sure to look back and watch the surroundings carefully for your safety, even if the rear view camera is connected. Do not depend on the rear view camera exclusively.
- While operating
 - Do not insert your hands, fingers, or foreign objects into the unit, as it may cause injury or damage to the unit.
 - Keep small articles out of the reach of children.
 - Be sure to fasten seatbelts to avoid injury in the event of sudden movement of the car.

Preventing an accident

Pictures appear only after you park the car and set the parking brake.

If the car starts moving during video playback, the following caution is displayed and you cannot watch the video.

[Video blocked for your safety.]

The monitor connected to the REAR VIDEO OUT is active while the car is in motion. You cannot watch the video, but you can hear audio.

Do not operate the unit or watch the monitor while driving.

Notes on LCD panel

- Do not get the LCD panel wet or expose it to liquids. This may cause a malfunction.



- Do not press down hard on the LCD panel as doing so can distort the picture or cause a malfunction (i.e., the picture may become unclear, or the LCD panel may be damaged).
- Do not touch the panel with objects other than with your finger, as it may damage or break the LCD panel.
- Clean the LCD panel with a dry soft cloth. Do not use solvents such as benzene, thinner, commercially available cleaners, or antistatic spray.
- Do not use this unit outside the temperature range 0 – 40 °C (32 – 104 °F).
- If your car was parked in a cold or hot place, the picture may not be clear. However, the monitor is not damaged, and the picture will become clear after the temperature in your car becomes normal.
- Some stationary blue, red, or green dots may appear on the monitor. These are called "bright spots," and can happen with any LCD. The LCD panel is precision-manufactured with more than 99.99% of its segments functional. However, it is possible that a small percentage (typically 0.01%) of the segments may not light up properly. This will not, however, interfere with your viewing.

Playable discs and file types

Discs (XAV-W650BT)

DVD*	DVD VIDEO DVD-R/DVD-R DL/DVD-RW (Video mode) DVD+R/DVD+R DL/DVD+RW
VCD	Video CD (Ver. 1.0/1.1/2.0)
CD	Audio CD CD-ROM/CD-R/CD-RW

* "DVD" may be used in these Operating Instructions as a general term for DVD VIDEOS, DVD-Rs/DVD-RWs, and DVD+Rs/DVD+RWs.

File types

For details on compression formats, see page 22.

Audio	MP3 file, WMA file, AAC file, FLAC file, WAV file
Video	Xvid file, MPEG-4 file
Photo	jpeg file (.jpg)

Notes on discs (XAV-W650BT)

- Do not expose discs to direct sunlight or heat sources such as hot air ducts, nor leave it in a car parked in direct sunlight.
- Before playing, wipe the discs with a cleaning cloth from the center out. Do not use solvents such as benzine, thinner, or commercially available cleaners.
- This unit is designed to play discs that conform to the Compact Disc (CD) standard. DualDiscs and some music discs encoded with copyright protection technologies do not conform to the Compact Disc (CD) standard, therefore, these discs may not be playable by this unit.
- Discs that this unit CANNOT play
 - Discs with labels, stickers, or sticky tape or paper attached. Doing so may cause a malfunction, or may ruin the disc.
 - Discs with non-standard shapes (e.g., heart, square, star). Attempting to do so may damage the unit.
 - 8 cm (3 1/4 in) discs.



Note on playback operations of DVDs and VCDs

Some playback operations of DVDs and VCDs may be intentionally set by software producers. Since this unit plays DVDs and VCDs according to the disc contents the software producers designed, some playback features may not be available. Also, refer to the instructions supplied with the DVDs or VCDs.

Notes on DATA CDs, DATA DVDs, and USB playback

- Some DATA CDs/DATA DVDs (depending on the equipment used for its recording or the disc condition) may not play on this unit.
- Finalization is required for some discs (page 22).
- The unit is compatible with the following standards.
 - For DATA CDs
 - ISO 9660 level 1/level 2 format, Joliet/Romeo in the expansion format
 - For DATA DVDs
 - UDF Bridge format (combined UDF and ISO 9660)

- The maximum number of:
 - folders (albums): 256 (including root and empty folders).
 - files (tracks/videos/photos) and folders contained in a disc: 2,000 (if folder/file names contain many characters, this number may become less than 2,000).
 - displayable characters for a folder/file name: 32.
- Compatible codecs are MP3 (.mp3), WMA (.wma), JPEG (.jpg), Xvid (.avi), and MPEG-4 (.mp4).
- DRM (Digital Rights Management) files may not be played.

Notes on finalizing discs

The following discs are required to be finalized to play on this unit.

- DVD-R/DVD-R DL (in video mode)
- DVD-RW in video mode
- DVD+R/DVD+R DL
- CD-R
- CD-RW

DVD+RW can be played without finalization. The disc is automatically finalized.

For details, refer to the manual supplied with the disc.

Playback order of audio/video files

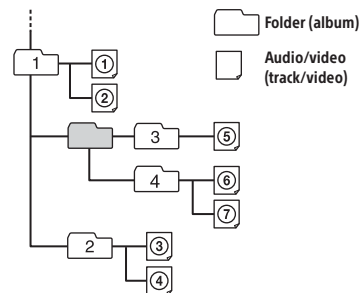

About WMA files

WMA*1 files meeting the following requirements can be played. Playback is not guaranteed for all WMA files meeting the requirements.

Codec

- Media File format: ASF file format
- File extension: .wma
- Bit rate: 48 to 192 kbps (Supports variable bit rate (VBR))*2
- Sampling frequency*3: 44.1 kHz

About MP3 files

MP3 files meeting the following requirements can be played. Playback is not be guaranteed for all MP3 files meeting the requirements.

Codec

- Media File format: MP3 (MPEG-1 Layer3) file format
- File extension: .mp3
- Bit rate: 48 to 192 kbps (Supports variable bit rate (VBR))*2
- Sampling frequency*3: 32, 44.1, 48 kHz

About AAC files

AAC files meeting the following requirements can be played. Playback is not be guaranteed for all AAC files meeting the requirements.

Codec

- Media File format: AAC-LC supporting ADTS/RAW/ADIF
- File extension: .m4a
- Bit rate: 40 to 320 kbps (Supports variable bit rate (VBR)/constant bit rate (CBR))*2
- Sampling frequency*3: 8 to 48 kHz
- Bit per sample (Quantization bit): 16 bits
- Channel: Mono, Stereo

About FLAC files

FLAC files meeting the following requirements can be played. Playback is not be guaranteed for all FLAC files meeting the requirements.

Codec

- File extension: .flac
- Sampling frequency*3*4: 8 to 96 kHz
- Bit per sample (Quantization bit)*4: 8, 12, 16, 20, 24 bits
- Channel: Mono, Stereo (excluding 5.1 ch file)

About WAV files

WAV files meeting the following requirements can be played. Playback is not guaranteed for all WAV files meeting the requirements.

Codec

- File extension: .wav
- Bit rate: 16 kbps to 1.536 Mbps (Supports variable bit rate (VBR)/constant bit rate (CBR))*2
- Sampling frequency*3: 8 to 48 kHz
- Bit per sample (Quantization bit): 16, 24 bits
- Channel: Mono, Stereo

About Xvid files

Xvid files meeting the following requirements can be played. Playback is not be guaranteed for all Xvid files meeting the requirements.

Codec

- Media File format: Xvid file format
- File extension: .avi
- Video codec: MPEG-4 Advanced Simple Profile
- Audio codec: MP3 (MPEG-1 Layer3)
- Bit rate: Max. 8 Mbps

- Frame rate: Max. 30 fps (30p/60i)
- Resolution: Max. 720 × 576*5

About MPEG-4 files

MPEG-4 files meeting the following requirements can be played. Playback is not be guaranteed for all MPEG-4 files meeting the requirements.

Codec

- Media File format: MP4 file format
- File extension: .mp4
- Video codec: MPEG-4 Simple Profile
- Audio codec: AAC
- Bit rate: Max. 4 Mbps
- Frame rate: Max. 30 fps (30p/60i)
- Resolution: Max. 720 × 576*5

About JPEG files

JPEG*6 files meeting the following requirements can be played. Playback is not be guaranteed for all JPEG files meeting the requirements.

Codec

- Media File format: Compatible with DCF 2.0/Exif 2.21 file format
- File extension: .jpg
- Profile: Baseline Profile
- Number of pixels: Max. 6,048 × 4,032 pixels (24,000,000 pixels)

*1 Copyright protected WMA files cannot be played back.

*2 Non-standard bit rates or non-guaranteed bit rates are included depending on the sampling frequency.

*3 Sampling frequency may not correspond to all encoders.

*4 High-resolution audio contents will be down-converted during playback.

*5 These numbers indicate the maximum resolution of playable video and do not indicate the player's display resolution. The display resolution is 800 × 480.

*6 Some photo files cannot be played back depending on their file formats.

About iPod

- You can connect to the following iPod models. Update your iPod devices to the latest software before use.

Compatible iPhone/iPod models

Compatible Model	Bluetooth®	USB
iPhone 6 Plus	○	○
iPhone 6	○	○
iPhone 5s	○	○
iPhone 5c	○	○
iPhone 5	○	○
iPhone 4s	○	○
iPhone 4	○	○
iPhone 3GS	○	○
iPod touch (5th generation)	○	○
iPod touch (4th generation)	○	○
iPod touch (3rd generation)		○
iPod classic		○
iPod nano (7th generation)		○
iPod nano (6th generation)		○
iPod nano (5th generation)		○

- "Made for iPod," and "Made for iPhone," mean that an electronic accessory has been designed to connect specifically to iPod or iPhone, respectively, and has been certified by the developer to meet Apple performance standards. Apple is not responsible for the operation of this device or its compliance with safety and regulatory standards. Please note that the use of this accessory with iPod or iPhone may affect wireless performance.

If you have any questions or problems concerning your unit that are not covered in this Operating Instructions, consult your nearest Sony dealer.

Maintenance (XAV-W650BT)

Replacing the lithium battery of the remote commander

Under normal conditions, the battery will last approximately 1 year. (The service life may be shorter depending on the conditions of use.) When the battery becomes weak, the range of the remote commander becomes shorter.

CAUTION

Danger of explosion if battery is incorrectly replaced. Replaced only with the same or equivalent type.

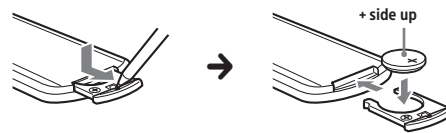

Notes on the lithium battery

- Keep the lithium battery out of the reach of children. Should the battery be swallowed, immediately consult a doctor.
- Wipe the battery with a dry cloth to ensure good contact.
- Be sure to observe the correct polarity when installing the battery.
- Do not hold the battery with metallic tweezers, otherwise a short-circuit may occur.

Specifications

FOR THE CUSTOMERS IN THE USA. NOT APPLICABLE IN CANADA, INCLUDING IN THE PROVINCE OF QUEBEC.

POUR LES CLIENTS AUX ÉTATS-UNIS. NON APPLICABLE AU CANADA, Y COMPRIS LA PROVINCE DE QUÉBEC.

AUDIO POWER SPECIFICATIONS



CEA2006 Standard
Power Output: 17 Watts RMS x 4 at 4 Ohms < 1% THD+N
SN Ratio: 80 dBA (reference: 1 Watt into 4 Ohms)

Monitor section

Display type: Wide LCD color monitor
Dimensions: 6.2 in
System: TFT active matrix
Number of pixels:
1,152,000 pixels (800 x 3 (RGB) x 480)
Color system:
PAL/NTSC/SECAM/PAL-M automatic select

Tuner section

FM

Tuning range: 87.5 – 107.9 MHz
Antenna (aerial) terminal:
External antenna (aerial) connector
Intermediate frequency: 150 kHz
Usable sensitivity: 10 dBf
Selectivity: 70 dB at 400 kHz
Signal-to-noise ratio: 70 dB (mono)
Separation at 1 kHz: 30 dB
Frequency response: 20 – 15,000 Hz

AM

Tuning range: 530 – 1,710 kHz
Antenna (aerial) terminal:
External antenna (aerial) connector
Intermediate frequency:
9,267.5 kHz or 9,257.5 kHz/5 kHz
Sensitivity: 44 µV

DVD/CD Player section (XAV-W650BT)

Signal-to-noise ratio: 80 dB
Frequency response: 20 – 20,000 Hz
Wow and flutter: Below measurable limit
Harmonic distortion: 0.05%
Region code: Labeled on the bottom of the unit

USB Player section

Interface: USB (Full-speed)
Maximum current: 1 A

Wireless Communication

Communication System:
BLUETOOTH Standard version 3.0
Output:
BLUETOOTH Standard Power Class 2
(Max. +4 dBm)
Maximum communication range:
Line of sight approx. 10 m (33 ft)*1
Frequency band:
2.4 GHz band (2.4000 – 2.4835 GHz)
Modulation method: FHSS
Compatible BLUETOOTH Profiles*2:
A2DP (Advanced Audio Distribution Profile) 1.2
AVRCP (Audio Video Remote Control Profile) 1.4
HFP (Handsfree Profile) 1.6
PBAP (Phone Book Access Profile)
OPP (Object Push Profile)
SPP (Serial Port Profile)
Corresponding codec: SBC (.sbc)

*1 The actual range will vary depending on factors such as obstacles between devices, magnetic fields around a microwave oven, static electricity, reception sensitivity, antenna (aerial)'s performance, operating system, software application, etc.

*2 BLUETOOTH standard profiles indicate the purpose of BLUETOOTH communication between devices.

Power amplifier section

Outputs: Speaker outputs
Speaker impedance: 4 – 8 ohms
Maximum power output: 55 W x 4 (at 4 ohms)

General

Outputs:
Video output terminal (rear)
Audio output terminals (front, rear, sub)
Power antenna (aerial)/Power amplifier control terminal (REM OUT)
Inputs:
Illumination control terminal
Steering control input terminal
Antenna (aerial) input terminal
Microphone input terminal
Parking brake control terminal
Reverse input terminal
Camera input terminal
AUX audio input terminal (Front)
AUX Audio/Video input terminal (Rear)
USB port
External input terminal
Power requirements: 12 V DC car battery
(negative ground (earth))
Rated current consumption: 10 A
Dimensions: Approx. 178 mm x 101.5 mm x 176 mm
(7 1/8 in x 4 in x 7 in) (w/h/d)
Mounting dimensions:
Approx. 170 mm x 100 mm x 162 mm
(6 3/4 in x 4 in x 6 1/2 in) (w/h/d)

25GB

Mass:

XAV-W650BT: 1.7 kg (3 lb 12 oz)
 XAV-V630BT: 1.2 kg (2 lb 10 3/8 oz)

Package contents:

Main unit (1)
 Parts for installation and connections (1 set)
 Remote Commander (1): RM-X170 (XAV-W650BT)
 Microphone (1)

Optional accessories/equipment:

Mounting bracket: GMD-D100
 Cable for steering wheel remote input: RC-SR1

Your dealer may not handle some of the above listed accessories. Please ask the dealer for detailed information.

Design and specifications are subject to change without notice.

Region code

The region system is used to protect software copyrights.

The region code is located on the bottom of the unit, and only DVDs labeled with an identical region code can be played on this unit.

DVDs labeled  can also be played.

If you try to play any other DVD, the message [Playback prohibited by region code.] will appear on the monitor screen. Depending on the DVD, no region code may be labeled even though playing the DVD is prohibited by area restrictions.

Copyrights

US and foreign patents licensed from Dolby Laboratories.

MPEG Layer-3 audio coding technology and patents licensed from Fraunhofer IIS and Thomson.



Manufactured under license from Dolby Laboratories. Dolby and the double-D symbol are trademarks of Dolby Laboratories.

The Bluetooth® word mark and logos are registered trademarks owned by Bluetooth SIG, Inc. and any use of such marks by Sony Corporation is under license. Other trademarks and trade names are those of their respective owners.

The N-Mark is a trademark or registered trademark of NFC Forum, Inc. in the United States and in other countries.

Windows Media is either a registered trademark or trademark of Microsoft Corporation in the United States and/or other countries.

This product is protected by certain intellectual property rights of Microsoft Corporation. Use or distribution of such technology outside of this product is prohibited without a license from Microsoft or an authorized Microsoft subsidiary.

"DVD VIDEO," "DVD-R," "DVD-RW," "DVD+R," and "DVD+RW" are trademarks.

iPhone, iPod, iPod classic, iPod nano, iPod touch, and Siri are trademarks of Apple Inc., registered in the U.S. and other countries. App Store is a service mark of Apple Inc.

THIS PRODUCT IS LICENSED UNDER THE MPEG-4 VISUAL PATENT PORTFOLIO LICENSE FOR THE PERSONAL AND NON-COMMERCIAL USE OF A CONSUMER FOR DECODING VIDEO IN COMPLIANCE WITH THE MPEG-4 VISUAL STANDARD ("MPEG-4 VIDEO") THAT WAS ENCODED BY A CONSUMER ENGAGED IN A PERSONAL AND NONCOMMERCIAL ACTIVITY AND/OR WAS OBTAINED FROM A VIDEO PROVIDER LICENSED BY MPEG LA TO PROVIDE MPEG-4 VIDEO. NO LICENSE IS GRANTED OR SHALL BE IMPLIED FOR ANY OTHER USE.

ADDITIONAL INFORMATION INCLUDING THAT RELATING TO PROMOTIONAL, INTERNAL AND COMMERCIAL USES AND LICENSING MAY BE OBTAINED FROM MPEG LA, LLC. SEE [HTTP://WWW.MPEGLA.COM](http://WWW.MPEGLA.COM)

Pandora®, the Pandora® logo, and the Pandora® trade dress are trademarks or registered trademarks of Pandora Media, Inc., used with permission.

Google, Google Play and Android are trademarks of Google Inc.

libFLAC

Copyright (C) 2000-2009 Josh Coalson
 Copyright (C) 2011-2013 Xiph.Org Foundation

Redistribution and use in source and binary forms, with or without modification, are permitted provided that the following conditions are met:

- Redistributions of source code must retain the above copyright notice, this list of conditions and the following disclaimer.
- Redistributions in binary form must reproduce the above copyright notice, this list of conditions and the following disclaimer in the documentation and/or other materials provided with the distribution.
- Neither the name of the Xiph.org Foundation nor the names of its contributors may be used to endorse or promote products derived from this software without specific prior written permission.

THIS SOFTWARE IS PROVIDED BY THE COPYRIGHT HOLDERS AND CONTRIBUTORS "AS IS" AND ANY EXPRESS OR IMPLIED WARRANTIES, INCLUDING, BUT NOT LIMITED TO, THE IMPLIED WARRANTIES OF MERCHANTABILITY AND FITNESS FOR A PARTICULAR PURPOSE ARE DISCLAIMED. IN NO EVENT SHALL THE FOUNDATION OR CONTRIBUTORS BE LIABLE FOR ANY DIRECT, INDIRECT, INCIDENTAL, SPECIAL, EXEMPLARY, OR CONSEQUENTIAL DAMAGES (INCLUDING, BUT NOT LIMITED TO, PROCUREMENT OF SUBSTITUTE GOODS OR SERVICES; LOSS OF USE, DATA, OR PROFITS; OR BUSINESS INTERRUPTION) HOWEVER CAUSED AND ON ANY THEORY OF LIABILITY, WHETHER IN CONTRACT, STRICT LIABILITY, OR TORT (INCLUDING NEGLIGENCE OR OTHERWISE) ARISING IN ANY WAY OUT OF THE USE OF THIS SOFTWARE, EVEN IF ADVISED OF THE POSSIBILITY OF SUCH DAMAGE.

This product uses font data which is licensed to Sony owned by Monotype Imaging Inc. Such font data shall be used solely in connection with this product.

All other trademarks are trademarks of their respective owners.

Troubleshooting

The following checklist will help you remedy problems you may encounter with your unit. Before going through the checklist below, check the connection and operating procedures. For details on using the fuse and removing the unit from the dashboard, see "Connection/Installation" (page 33). If the problem is not solved, visit the support site on the back cover.

General

No power is being supplied to the unit.

- Check the fuse.
- The connection is not correct.
 - Connect the yellow and red power supply leads.

There is no beep sound.

- An optional power amplifier is connected and you are not using the built-in amplifier.

The contents of the memory have been erased.

- The power supply lead or battery has been disconnected or it is not connected properly.

Stored stations and correct time are erased.

The fuse has blown.

The unit makes noise when the position of the ignition is switched.

- The leads are not matched correctly with the car's accessory power connector.

The display disappears from/does not appear on the monitor.

- The dimmer is set to [ON] (page 19).
- The display disappears if you press and hold HOME.
 - Press HOME on the unit until the display appears.
- The monitor off function is activated (page 20).
 - Touch anywhere on the display to turn the display back on.

The display does not respond to your touch correctly.

- Touch one part of the display at a time. If two or more parts are touched simultaneously, the display will not operate correctly.
- Calibrate the touch panel of the display (page 19).
- Touch the pressure sensitive panel firmly.
- The rear monitor cannot be operated. Icons displayed on the rear monitor are disabled.

Menu items cannot be selected.

- Unavailable menu items are displayed in gray.

Radio reception

The stations cannot be received.

The sound is hampered by noise.

- The connection is not correct.
 - Connect the REM OUT lead (blue/white striped) or accessory power supply lead (red) to the power supply lead of a car's antenna (aerial) booster (only when your car has built-in radio antenna (aerial) in the rear/side glass).
 - Check the connection of the car antenna (aerial).
 - If the auto antenna (aerial) will not extend, check the connection of the power antenna (aerial) control lead.

Preset tuning is not possible.

- The broadcast signal is too weak.

RDS

PTY displays [PTY not found.].

- The current station is not RDS station.
- RDS data has not been received.
- The station does not specify the program type.

Picture

There is no picture/picture noise occurs.

- A connection has not been made correctly.
- Check the connection between this unit and other equipment and set the input selector of the equipment to the source corresponding to this unit.
- The disc is defective or dirty (XAV-W650BT).

- Installation is not correct.
 - Install the unit at an angle of less than 45° in a sturdy part of the car.
- The parking cord (light green) is not connected to the parking brake switch cord, or the parking brake is not applied.

The picture does not fit in the screen.

- The aspect ratio is fixed on the playback source.

There is no picture/picture noise occurs in the rear monitor.

- A source/mode which is not connected is selected. If there is no input, no picture appears in the rear monitor.
- The color system setting is incorrect.
 - Set the color system to [PAL] or [NTSC] according to the connected monitor (page 19).
- The picture of the rear view camera is displayed on this unit.
 - No picture appears in the rear monitor if the picture of the rear view camera is displayed on this unit.

Sound**There is no sound/sound skips/sound cracks.**

- A connection has not been made correctly.
- Check the connection between this unit and the connected equipment and set the input selector of the equipment to the source corresponding to this unit.
- The disc is defective or dirty (XAV-W650BT).
- Installation is not correct.
 - Install the unit at an angle of less than 45° in a sturdy part of the car.
- The MP3 file sampling rate is not 32, 44.1, or 48 kHz.
- The WMA file sampling rate is not 44.1 kHz.
- The MP3 file bit rate is not 48 to 192 kbps.
- The WMA file bit rate is not 48 to 192 kbps.
- The unit is in pause/reverse/fast-forward mode.
- The settings for the outputs are not made correctly.
- The DVD output level is too low (page 14) (XAV-W650BT).
- The volume is too low.
- The ATT function is activated.
- The format is not supported.
 - Check if the format is supported by this unit (page 22).

Sound is noisy.

- Keep cords and cables away from each other.

Disc operation (XAV-W650BT)**The disc does not play.**

- The disc is defective or dirty.
- The disc is not playable.
- The DVD is not playable due to the region code.

- The disc is not finalized (page 22).
- The disc format and file version are incompatible with this unit (page 21).
- Press ▲ to remove the disc.

MP3/WMA/Xvid/MPEG-4 files do not play.

- Recording was not performed according to the ISO 9660 level 1 or level 2 format or the Joliet or Romeo expansion format (DATA CD), or the UDF Bridge format (DATA DVD) (page 22).
- The file extension is incorrect (page 22).
- Files are not stored in MP3/WMA/Xvid/MPEG-4 format.
- If the disc contains multiple file types, only the selected file type can be played.
 - Select the appropriate file type using the list (page 21).

MP3/WMA/Xvid/MPEG-4 files take longer to play than others.

- The following discs take a longer time to start playback.
 - a disc recorded with a complicated tree structure.
 - a disc to which data can be added.

Certain functions cannot be performed.

- Depending on the disc, you may not be able to perform operations such as stop, search, or repeat/shuffle play. For details, refer to the manual supplied with the disc.

The soundtrack/subtitle language or angle cannot be changed.

- Use the DVD menu instead of the direct selection button on the remote commander (page 11).
- Multilingual tracks, multilingual subtitles, or multi-angles are not recorded on the DVD.
- The DVD prohibits changing.

The operation buttons do not function.

- Press the reset button (page 7).

The disc will not eject.**The disc will not insert.**

- Press and hold the disc eject button.

USB playback**Items cannot be played via a USB hub.**

- Connect iPod/USB devices to this unit without USB hub.

Items cannot be played.

- Reconnect the USB device.

The USB device takes longer to play.

- The USB device contains large-sized files or files with a complicated tree structure.

The sound is intermittent.

- The sound may be intermittent at a high bit rate of more than 320 kbps.

Audio file cannot be played.

- USB device formatted with file systems other than FAT16, FAT32, or exFAT are unsupported.*

* This unit supports FAT16, FAT32, and exFAT, but some USB device may not support all of these. For details, refer to the operating instructions of each USB device or contact the manufacturer.

NFC function**One touch connection (NFC) is not possible.**

- If the smartphone does not respond to the touch.
 - Check that the NFC function of the smartphone is turned on.
 - Move the N-Mark part of the smartphone closer to the N-Mark part on this unit.
 - If the smartphone is in a case, remove it.
- NFC receiving sensitivity depends on the device. If One touch connection with the smartphone fails several times, make the BLUETOOTH connection manually.

BLUETOOTH function**The other BLUETOOTH device cannot detect this unit.**

- Set [Bluetooth Connection] to [ON] (page 19).
- While connecting to a BLUETOOTH device, this unit cannot be detected by another device. Terminate the current connection and search for this unit from the other device. The disconnected device can be reconnected by selecting from the list of registered devices.

Connection is not possible.

- Check the pairing and connection procedures in the manual of the other device, etc., and perform the operation again.

The name of the detected device does not appear.

- Depending on the status of the other device, it may not be possible to obtain the name.

There is no ringtone.

- Raise the volume while receiving a call.

The talker's voice volume is low.

- Raise the volume during a call.

The other party says that the volume is too low or high.

- Adjust the [MIC Gain] level (page 16).

Echo or noise occurs during call conversations.

- Reduce the volume.

- If ambient noise other than the phone call sound is loud, try reducing this noise.
 - Shut the window if road noise is loud.
 - Lower the air conditioner if the air conditioner is loud.

The phone sound quality is poor.

- Phone sound quality depends on reception conditions of the cellular phone.
 - Move your car to a place where you can enhance the cellular phone's signal if the reception is poor.

The volume of the connected BLUETOOTH device is low or high.

- Volume level will differ depending on the BLUETOOTH device.
 - Reduce the volume level differences between this unit and the BLUETOOTH device (page 13).

The sound skips during audio streaming or the BLUETOOTH connection fails.

- Reduce the distance between the unit and the BLUETOOTH device.
- If the BLUETOOTH device is stored in a case which interrupts the signal, remove the case while using the device.
- Several BLUETOOTH devices or other devices (e.g. ham radio devices) which emit radio waves are used nearby.
 - Turn off the other devices.
 - Increase the distance between the unit and other devices.
- Playback sound stops momentarily when this unit is connecting to a cellular phone. This is not a malfunction.

You cannot control the connected BLUETOOTH device during audio streaming.

- Check that the connected BLUETOOTH device supports AVRCP.

Some functions do not work.

- Check that the connecting device supports the functions in question.

A call is answered unintentionally.

- The connecting phone is set to start a call automatically.
- [Auto Answer] of this unit is set to [ON] (page 16).

Pairing failed due to time out.

- Depending on the connecting device, the time limit for pairing may be short. Try completing the pairing within the time by setting a single digit passkey.

The BLUETOOTH function cannot be operated.

- Exit the source by pressing and holding SOURCE for 1 second, then turn on the unit.

No sound is output from the car speakers during a handsfree call.

- If the sound is output from the cellular phone, set the cellular phone to output the sound from the car speakers.

Siri Eyes Free is not activated.

- Perform the handsfree registration for an iPhone that supports Siri Eyes Free.
- Set the Siri function on the iPhone to on.
- Cancel the BLUETOOTH connection with the iPhone and the unit, and reconnect.

SongPal operation**Application name is mismatched with the actual application in "SongPal."**

- Launch the application again from the "SongPal" application.

Pandora® operation**Pandora® connection is not possible.**

- Shut down the Pandora® application on the mobile device, then launch it again.

Error displays/messages**Hubs not supported.**

- USB hubs are not supported on this unit.

No Playable Data

- The disc does not contain playable data (XAV-W650BT).
- The iPod has no playable data.
 - Load music data/files into the iPod.
- The USB device has no playable data.
 - Load music data/files into the USB device.

Cannot play this content.

- The currently selected content cannot be played back.
 - Playback content will be skipped to the next one.

Overcurrent Caution on USB

- The USB device is overloaded.
 - Disconnect the USB device, then change the source by pressing the SOURCE button.
 - Indicates that the USB device is out of order, or an unsupported device is connected.

USB device not supported

- For details on the compatibility of your USB device, visit the support site on the back cover.

Device no response

- The unit does not recognize the connected USB device.
 - Reconnect the USB device.
 - Check that the USB device is supported by the unit.

- The character cannot be displayed with the unit.

For BLUETOOTH function**Bluetooth Connection Error**

- An error has occurred between this unit and the BLUETOOTH phone.
 - Check that the BLUETOOTH signal is set to on for this unit or the BLUETOOTH phone.
 - Try pairing again.
 - Reconnect the BLUETOOTH phone.

Bluetooth device is not found.

- The unit cannot detect a connectable BLUETOOTH device.
 - Check the BLUETOOTH setting of the connecting device.
- No device is in the list of registered BLUETOOTH devices.
 - Perform pairing with a BLUETOOTH device (page 8).

Call Data Error

- An error has occurred while accessing phonebook data via PBAP or call history from the BLUETOOTH phone.
 - Reconnect the BLUETOOTH phone.

Data Listing Error

- An error has occurred while displaying phonebook data via PBAP or call history from the BLUETOOTH phone.
 - Reconnect the BLUETOOTH phone.

Handsfree device is not available.

- A cellular phone is not connected.
 - Connect a cellular phone (page 8).

For disc operation (XAV-W650BT)**Disc Error**

- The unit cannot read the data due to some problem.
- The data is damaged or corrupted.
- The disc is corrupted.
- The disc is incompatible with this unit.
- The disc is not finalized.
- The disc is dirty or inserted upside down.
 - Clean or insert the disc correctly.
- A blank disc has been inserted.

- The disc cannot play due to a problem.
 - Insert another disc.
- The disc is not compatible with this unit.
 - Insert a compatible disc.
- Press **▲** to remove the disc.

Playback prohibited by region code.

- The DVD's region code differs from the unit's region code.

The sound in DTS format is not audible.

- Discs in DTS format are not supported. Sound is not output if the DTS format is selected.
 - DTS formatted discs are not playable on this unit. Use a compatible disc format (page 21).

For steering wheel remote control operation:

Please retry

- An error occurs while registering and all the registered information is cleared.
 - Restart registration from the beginning.

For Pandora® operation

Allow connection? Check number on mobile device.

- Check the number on your mobile device. If the number is correct, touch [OK] to allow the connection.

Pandora upgrade required

- Upgrade the Pandora® application to the latest version.

Bookmark Error

- Bookmarking a track failed.
 - Try bookmarking again.

Cannot connect to Pandora due to poor network reception.

- The mobile network signal is poor.
 - Move to an area with better reception.

Cannot skip.

- Skip (next) is prohibited for the current content.
 - Wait until the commercial ends.
 - Pandora® limits the number of skips allowed. Wait until the next track begins, or select another station on the list.

Please Login to Pandora.

- The mobile device has not logged in to Pandora®.
 - Try logging in again.

Please create a station in Pandora app.

- There is no station on your Pandora® account.
 - Create a station on your mobile device.
 - Select a source other than [Pandora], then select the Pandora® source again.

Pandora Error

- An error occurred while using Pandora®.
 - Disconnect, then reconnect the mobile device with this unit. (For a USB device, unplug and plug the device in again. For a BLUETOOTH device, disconnect and connect the device again.)
 - Launch the Pandora® application again from the mobile device.

Pandora is not available in your country.

- Use of the service is being attempted outside the US.
 - Pandora® service license has been granted in the US only.

Please launch Pandora application on mobile device.

- The Pandora® application has not been launched.
 - Launch Pandora® on your mobile device, then touch [Reconnect].

Server Maintenance

- The Pandora® server may have a problem.
 - Select a source other than [Pandora], then select the Pandora® source again.

Station does not exist.

- The condition of the mobile device has changed between compiling the station list and selecting from the list.
 - Wait until the station list refreshes.

Thumbs Up/Down Error

- Thumbs Up/Down feedback failed.
 - Try Thumbs Up/Down again.

If these solutions do not help improve the situation, consult your nearest Sony dealer.

If you take the unit to be repaired due to disc playback trouble, bring the disc that was used at the time the problem began (XAV-W650BT).

Language Code List (XAV-W650BT)

Language code list

The language spellings conform to the ISO 639: 1988 (E/F) standard.

Code	Language	Code	Language	Code	Language	Code	Language
1027	Afar	1183	Irish	1347	Maori	1507	Samoan
1028	Abkhazian	1186	Scots Gaelic	1349	Macedonian	1508	Shona
1032	Afrikaans	1194	Galician	1350	Malayalam	1509	Somali
1039	Amharic	1196	Guarani	1352	Mongolian	1511	Albanian
1044	Arabic	1203	Gujarati	1353	Moldavian	1512	Serbian
1045	Assamese	1209	Hausa	1356	Marathi	1513	Siswati
1051	Aymara	1217	Hindi	1357	Malay	1514	Sesotho
1052	Azerbaijani	1226	Croatian	1358	Maltese	1515	Sundanese
1053	Bashkir	1229	Hungarian	1363	Burmese	1516	Swedish
1057	Byelorussian	1233	Armenian	1365	Nauru	1517	Swahili
1059	Bulgarian	1235	Interlingua	1369	Nepali	1521	Tamil
1060	Bihari	1239	Interlingue	1376	Dutch	1525	Telugu
1061	Bislama	1245	Inupiak	1379	Norwegian	1527	Tajik
1066	Bengali; Bangla	1248	Indonesian	1393	Occitan	1528	Thai
1067	Tibetan	1253	Icelandic	1403	(Afan)Oromo	1529	Tigrinya
1070	Breton	1254	Italian	1408	Oriya	1531	Turkmen
1079	Catalan	1257	Hebrew	1417	Punjabi	1532	Tagalog
1093	Corsican	1261	Japanese	1428	Polish	1534	Setswana
1097	Czech	1269	Yiddish	1435	Pashto; Pushto	1535	Tonga
1103	Welsh	1283	Javanese	1436	Portuguese	1538	Turkish
1105	Danish	1287	Georgian	1463	Quechua	1539	Tsonga
1109	German	1297	Kazakh	1463	Quechua	1540	Tatar
1130	Bhutani	1298	Greenlandic	1481	Rhaeto- Romance	1543	Twi
1142	Greek	1299	Cambodian	1482	Kirundi	1557	Ukrainian
1144	English	1300	Kannada	1482	Kirundi	1564	Urdu
1145	Esperanto	1301	Korean	1483	Romanian	1572	Uzbek
1149	Spanish	1305	Kashmiri	1489	Russian	1581	Vietnamese
1150	Estonian	1307	Kurdish	1491	Kinyarwanda	1587	Volapük
1151	Basque	1311	Kirghiz	1495	Sanskrit	1613	Wolof
1157	Persian	1313	Latin	1498	Sindhi	1632	Xhosa
1165	Finnish	1326	Lingala	1501	Sangho	1665	Yoruba
1166	Fiji	1327	Laothian	1502	Serbo- Croatian	1684	Chinese
1171	Faroese	1332	Lithuanian	1503	Singhalese	1697	Zulu
1174	French	1334	Latvian; Lettish	1505	Slovak		
1181	Frisian	1345	Malagasy	1506	Slovenian	1703	Not specified

Connection/Installation

Cautions

- Run all ground (earth) leads to a common ground (earth) point.
- Do not get the leads trapped under a screw or caught in moving parts (e.g., seat railing).
- Before making connections, turn the car ignition off to avoid short circuits.
- Connect the **yellow** and **red** power supply leads only after all other leads have been connected.
- Be sure to insulate any loose unconnected leads with electrical tape for safety.

Precautions

- Choose the installation location carefully so that the unit will not interfere with normal driving operations.
- Avoid installing the unit in areas subject to dust, dirt, excessive vibration, or high temperature, such as in direct sunlight or near heater ducts.
- Use only the supplied mounting hardware for a safe and secure installation.

Note on the power supply lead (yellow)

When connecting this unit in combination with other stereo components, the amperage rating of the car circuit to which the unit is connected must be higher than the sum of each component's fuse amperage rating.

Mounting angle adjustment

Adjust the mounting angle to less than 45°.

Parts List for Installation

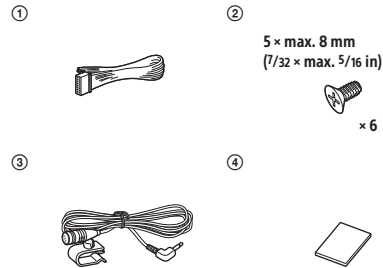

- This parts list does not include all the package contents.

Connection

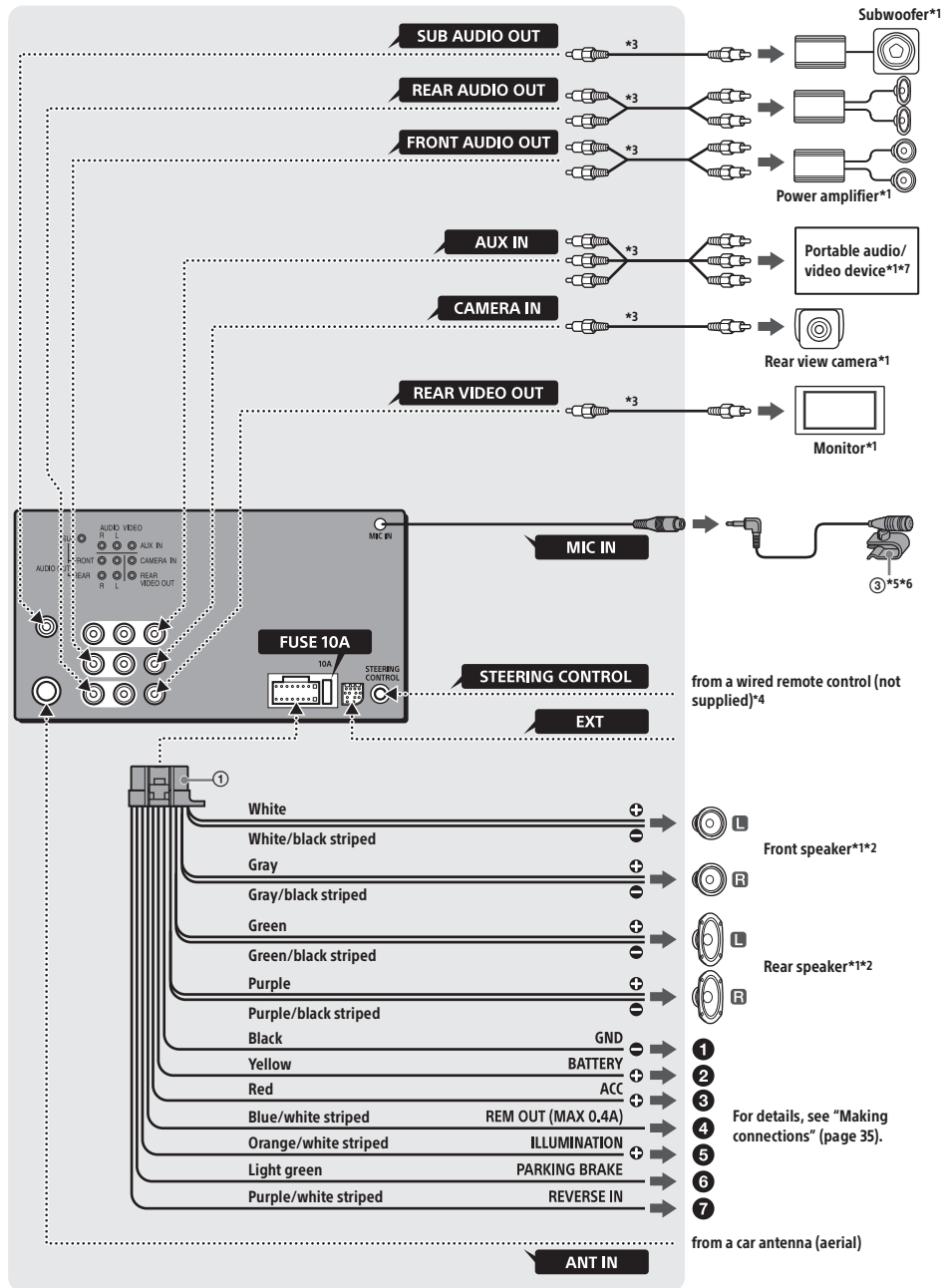

- *1 Not supplied
- *2 Speaker impedance: 4 – 8 Ω \times 4
- *3 RCA pin cord (not supplied)
- *4 Depending on the type of car, use an adaptor for a wired remote control (not supplied).
For details on using the wired remote control, see "Using the wired remote control" (page 36).
- *5 Whether in use or not, route the microphone input cord so it does not interfere with driving operations. Secure the cord with a clamp, etc., if it is installed around your feet.
- *6 For details on installing the microphone, see "Installing the microphone" (page 35).
- *7 Such as a portable media player, game console, etc.

Making connections

- 1 To a common ground (earth) point**
First connect the black ground (earth) lead, then connect the yellow and red power supply leads.
- 2 To the +12 V power terminal which is energized at all times**
Be sure to first connect the black ground (earth) lead to a common ground (earth) point.
- 3 To the +12 V power terminal which is energized when the ignition switch is set to the accessory position**
If there is no accessory position, connect to the +12 V power (battery) terminal which is energized at all times.
Be sure to first connect the black ground (earth) lead to a common ground (earth) point.
- 4 To the power antenna (aerial) control lead or the power supply lead of the antenna (aerial) booster**
It is not necessary to connect this lead if there is no power antenna (aerial) or antenna (aerial) booster, or with a manually-operated telescopic antenna (aerial).
To AMP REMOTE IN of an optional power amplifier
This connection is only for amplifiers and a power antenna (aerial). Connecting any other system may damage the unit.
- 5 To a car's illumination signal**
Be sure to first connect the black ground (earth) lead to a common ground (earth) point.

6 To the parking brake switch cord

The mounting position of the parking brake switch cord depends on your car. Be sure to connect the parking brake lead (light green) of the power supply connection cable ① to the parking brake switch cord.

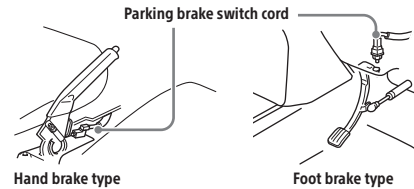

7 To the +12 V power terminal of the car's rear lamp lead (only when connecting the rear view camera)

Memory hold connection

When the yellow power supply lead is connected, power will always be supplied to the memory circuit even when the ignition switch is turned off.

Speaker connection

- Before connecting the speakers, turn the unit off.
- Use speakers with an impedance of 4 to 8 ohms and with adequate power handling capacities to avoid damage.

Monitor connection

When installing a monitor for the rear seat, connect its parking brake switch cord to the ground (earth).

Installing the microphone

To capture your voice during handsfree calling, you need to install the microphone ③.

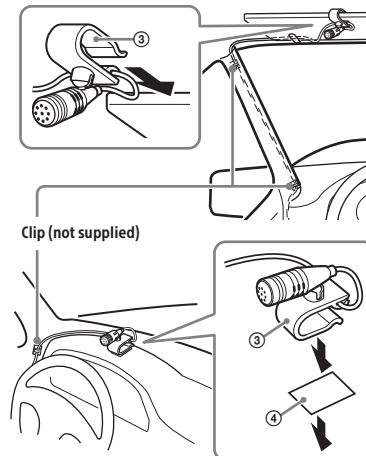

Cautions

- It is extremely dangerous if the cord becomes wound around the steering column or gearstick. Be sure to keep it and other parts from interfering with your driving operations.
- If airbags or any other shock-absorbing equipment are in your car, contact the store where you purchased this unit, or the car dealer, before installation.

Note

Before attaching the double-sided tape ④, clean the surface of the dashboard with a dry cloth.

Using the wired remote control**When using the steering wheel remote control**

Installation of the connection cable RC-SR1 (not supplied) is required before use.

- 1 To enable the steering wheel remote control, select [General Settings] → [User Defined] to make the registration (page 19).

When the registration is complete, the steering wheel remote control becomes available.

Notes on installing the connection cable RC-SR1 (not supplied)

- Refer to the support sites on the back cover for details, then connect each lead properly to the appropriate leads. Making an improper connection may damage the unit.
- Consulting the dealer or an experienced technician for help is recommended.

When using the wired remote control

- 1 To enable the wired remote control, set [Steering Control] in [General Settings] to [Preset] (page 19).

Using the rearview camera

Installation of the rearview camera (not supplied) is required before use.

The image of a rearview camera connected to the CAMERA IN terminal is displayed when:

- the back lamp of your car lights up (or the shift lever is set to the R (reverse) position).
- you press HOME, then touch [Rear Camera].
- you press and hold DSPL then touch [Rear Camera] if [SOURCE Key Func.] is set to [DSPL] (page 20).

Installation**Mounting the unit in the dashboard**

When mounting in a Japanese car, see "Mounting the unit in a Japanese car" (page 37).

Mounting the unit with an installation kit (not supplied)

Before installing, make sure the catches on both sides of the bracket are bent inwards 3.5 mm ($\frac{5}{32}$ in).

- 1 Position the bracket inside the dashboard, then bend the claws outward for a tight fit.

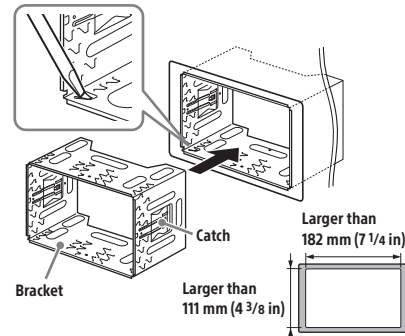

- 2 Mount the unit onto the bracket.

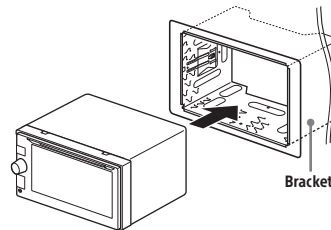
**Note**

If the catches are straight or bent outwards, the unit will not be installed securely and may spring out.

Mounting the unit in a Japanese car

You may not be able to install this unit in some Japanese cars. In such a case, consult your Sony dealer.

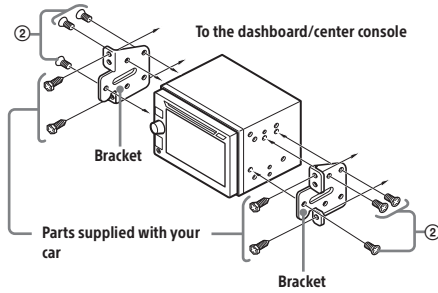

When mounting this unit to the preinstalled brackets of your car, use the supplied screws ② in the appropriate screw holes based on your car: T for TOYOTA, M for MITSUBISHI and N for NISSAN.

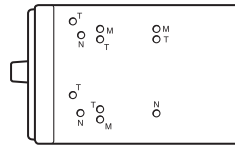

Note
To prevent a malfunction, install only with the supplied screws ②.

Resetting the unit

For details, see "Resetting the Unit" (page 7).

Fuse replacement

When replacing the fuse, be sure to use one matching the amperage rating stated on the original fuse. If the fuse blows, check the power connection and replace the fuse. If the fuse blows again after replacement, there may be an internal malfunction. In such a case, consult your nearest Sony dealer.

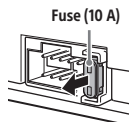

Pour plus de sécurité, installez cet appareil dans le tableau de bord du véhicule, car la section arrière de l'appareil devient chaude en cours de fonctionnement.
Pour plus de détails, reportez-vous à la section « Raccordement/Installation » (page 37).

Ce manuel contient des instructions pour les modèles XAV-W650BT et XAV-V630BT. Le modèle XAV-W650BT est utilisé à titre de référence dans les illustrations.

La plaque signalétique indiquant la tension d'alimentation, etc. se trouve sur le dessous du châssis.

Avertissement

Pour prévenir les risques d'incendie ou d'électrocution, tenir cet appareil à l'abri de la pluie ou de l'humidité.

Ne pas ouvrir le boîtier pour éviter un choc électrique. Confier la réparation de l'appareil à un technicien qualifié uniquement.

Le présent appareil est conforme aux CNR d'Industrie Canada applicables aux appareils radio exempts de licence.

L'exploitation est autorisée aux deux conditions suivantes :

- (1) l'appareil ne doit pas produire de brouillage;
- (2) l'utilisateur de l'appareil ne l'appareil doit accepter tout brouillage radioélectrique subi, même si le brouillage est susceptible d'en compromettre le fonctionnement.

Cet équipement ne doit pas être placé au même endroit ni utilisé avec une autre antenne ou un autre émetteur.

Cet équipement est conforme aux limites d'exposition aux rayonnements énoncées pour un environnement non contrôlé et respecte les règles des radioélectriques (RF) de la FCC lignes directrices d'exposition et d'exposition aux fréquences radioélectriques (RF) CNR-102 de l'IC. Cet équipement émet une énergie RF très faible qui est considérée conforme sans évaluation de l'exposition maximale autorisée. Cependant, cet équipement doit être installé et utilisé en gardant une distance de 20 cm ou plus entre le dispositif rayonnant et le corps.

ATTENTION

L'utilisation d'instruments optiques avec cet appareil augmente le danger pour les yeux. Ne pas tenter de désassembler le boîtier de l'appareil étant donné que le faisceau laser utilisé dans ce lecteur CD/DVD est dangereux pour les yeux. Confier la réparation de l'appareil à un technicien qualifié uniquement.

Uniquement pour l'État de la Californie, États-Unis

Matériaux de perchlorate – une manutention spéciale peut s'appliquer. Voir www.dtsc.ca.gov/hazardouswaste/perchlorate

Remarque sur la pile au lithium

N'exposez pas la pile à une chaleur excessive comme à la lumière directe du soleil, au feu ou autre.

Avertissement si le contact de votre véhicule ne comporte pas de position ACC

Après avoir coupé le contact, assurez-vous de maintenir enfoncée la touche HOME de l'appareil jusqu'à ce que l'affichage disparaisse. Sinon, l'affichage ne s'éteint pas, ce qui risque d'épuiser la batterie.

Avis d'exclusion de responsabilité relatif aux services proposés par des tiers

Les services proposés par des tiers peuvent être modifiés, suspendus ou clôturés sans avis préalable. Sony n'assume aucune responsabilité dans ce genre de situation.

Avis important

Attention

SONY NE PEUT EN AUCUN CAS ÊTRE TENU RESPONSABLE DE TOUT DOMMAGE DIRECT, INDIRECT OU CONSÉCUTIF OU DE TOUT AUTRE DOMMAGE, Y COMPRIS, SANS LIMITATION, TOUTE PERTE DE PROFITS, DE REVENU, DE DONNÉES, D'UTILISATION DU PRODUIT OU DE TOUT APPAREIL ASSOCIÉ, DE DISPONIBILITÉ ET DE TEMPS DE L'UTILISATEUR LIÉE À OU DÉCOULANT DE L'UTILISATION DE CE PRODUIT, MATÉRIEL ET/OU LOGICIEL.

Cher client, ce produit comprend un émetteur radio. Veuillez consulter le mode d'emploi de votre véhicule ou contacter le constructeur ou le concessionnaire de votre véhicule avant d'installer ce produit dans votre véhicule.

Appels d'urgence

Cet appareil mains libres BLUETOOTH et l'appareil électronique connecté au système mains libres fonctionnent grâce à des signaux radio, des réseaux cellulaires et terrestres, ainsi que des fonctions programmées par l'utilisateur, qui ne peuvent garantir la connexion dans toutes les conditions.

Par conséquent, ne vous fiez pas uniquement sur les périphériques électroniques pour vos communications importantes (telles que les urgences médicales).

Communication BLUETOOTH

- Les émissions d'hyperfréquences d'un périphérique BLUETOOTH peuvent perturber le fonctionnement des appareils médicaux électroniques. Pour éviter de causer un accident, éteignez cet appareil et les autres périphériques BLUETOOTH dans les endroits suivants :
 - endroits où du gaz inflammable est présent, dans un hôpital, un train, un avion ou une station-service
 - à proximité de portes automatiques ou d'un avertisseur d'incendie
- Cet appareil prend en charge les capacités de sécurité conformes à la norme BLUETOOTH pour offrir une connexion sécurisée lors de l'utilisation de la technologie BLUETOOTH sans fil; cependant, la sécurité peut être insuffisante selon le réglage. Soyez prudent lorsque vous communiquez au moyen de la technologie BLUETOOTH sans fil.
- Nous ne pouvons être tenus responsables de la fuite d'informations lors d'une communication BLUETOOTH.

Si vous avez des questions ou des problèmes concernant cet appareil qui ne sont pas abordés dans ce mode d'emploi, contactez votre détaillant Sony le plus proche.

Table des matières

Avertissement	2
Guide des pièces et commandes	5

Préparation

Réinitialisation de l'appareil	8
Réglage de l'horloge	8
Préparation d'un périphérique BLUETOOTH	8
Raccordement d'un périphérique USB	10
Raccordement d'autres appareils audio/vidéo portatifs	10
Raccordement de la caméra arrière	10

Écoute de la radio

Écoute de la radio	11
Utilisation du RDS (système de radiocommunication de données)	12

Lecture

Lecture d'un disque (XAV-W650BT)	12
Lecture d'un périphérique USB	13
Lecture d'un périphérique BLUETOOTH	14
Recherche et lecture des plages	14
Autres réglages pendant la lecture	15

Écoute de Pandora®

Configuration de Pandora®	15
Transmission en continu Pandora®	15
Opérations disponibles dans Pandora®	16

Appel en mains libres (via BLUETOOTH uniquement)

Réception d'un appel	16
Faire un appel	17
Opérations disponibles en cours d'appel	18

Fonctions pratiques

SongPal avec téléphone Android	18
Utilisation de Siri Eyes Free	20

Settings (Réglages)

Configuration de base	20
General Settings (Réglages généraux)	20
Sound Settings (Réglages sonores)	21
Screen Settings (Réglages de l'écran)	22
Visual Settings (Réglages visuels)	22

Informations complémentaires

Précautions	23
Entretien (XAV-W650BT)	27
Caractéristiques techniques	27
Dépannage	29
Liste des codes de langues (XAV-W650BT)	36

Raccordement/Installation

Mises en garde	37
Liste des pièces nécessaires à l'installation	37
Raccordement	38
Installation	41

Guide des pièces et commandes

Appareil principal

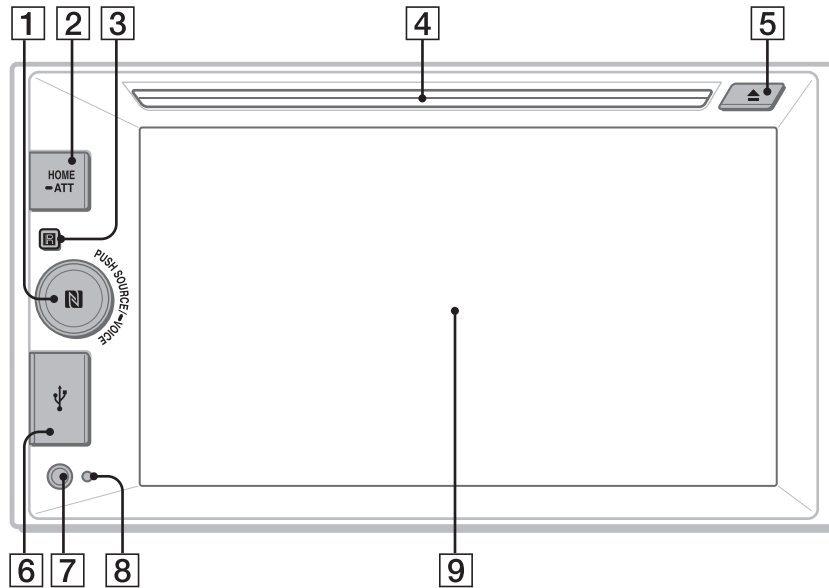

1 SOURCE

Permet de changer la source. Chaque fois que vous appuyez sur cette touche, une source sélectionnable s'affiche dans une fenêtre contextuelle sur l'affichage actuel.

— VOICE

Maintenez la touche enfoncée pour activer la fonction de commande vocale.

Pour assigner la fonction DSPL à cette touche, sélectionnez [DSPL] dans [SOURCE Key Func.] (page 21).

Molette de réglage du volume

Tournez pour régler le volume.

Symbole N

Permet d'établir une connexion BLUETOOTH lors du contact avec un téléphone Android™.

2 HOME

Permet de mettre l'appareil en marche.

Permet d'ouvrir le menu HOME.

Appuyez pour suspendre la lecture lorsque la source Disc (XAV-W650BT), iPod/USB, BT Audio ou Pandora est sélectionnée.

Pour reprendre la lecture, touchez à . Maintenez la touche enfoncée pendant plus de 2 secondes pour éteindre l'appareil. Lorsque l'appareil est éteint, le fonctionnement à l'aide de la télécommande n'est pas disponible (XAV-W650BT).

— ATT (atténuer)

Maintenez la touche enfoncée pendant une seconde, mais moins de 2 secondes, puis tournez la molette de réglage du volume pour atténuer le son.

3 Récepteur de télécommande

4 Fente d'insertion des disques (XAV-W650BT)

5 ▲ (éjection du disque) (XAV-W650BT)

6 Port USB

7 Prise d'entrée AUX

8 Touche de réinitialisation

9 Écran d'affichage/tactile

Télécommande RM-X170 (XAV-W650BT)

Vous pouvez utiliser la télécommande pour faire fonctionner les commandes audio. Utilisez l'écran tactile pour les opérations du menu.

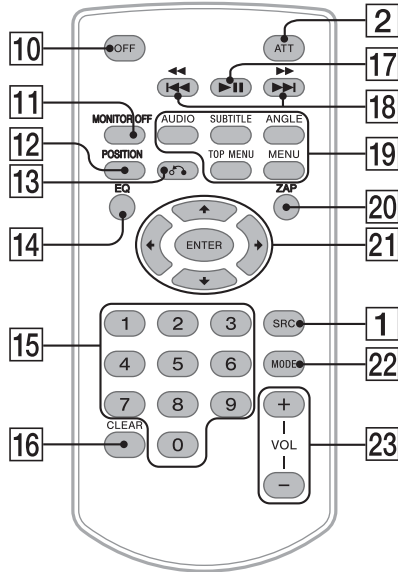

- 10 OFF**
Désactive la source.
Maintenez la touche enfoncée pendant 2 secondes pour éteindre l'appareil et l'affichage.
- 11 MONITOR OFF**
Désactive le moniteur et l'éclairage de la touche.
Pour réactiver, appuyez de nouveau sur la touche.
- 12 POSITION**
Cette touche n'est pas prise en charge.
- 13 ↶ (retour)**
Permet de retourner à l'écran précédent.
Permet de retourner au menu sur un Vidéo CD (VCD) (XAV-W650BT).
- 14 EQ (égaliseur)**
Permet de sélectionner une courbe de l'égaliseur.
- 15 Touches numériques (0 - 9)**
- 16 CLEAR**
- 17 ►|| (lecture/pause)**

- 18 ◀◀/▶▶ (précédent/suivant)**
◀◀/▶▶ (retour rapide/avance rapide)
- 19 Touches de réglage de la lecture des DVD (XAV-W650BT)**
- 20 ZAP (ZAPPIN™) (page 11)**
- 21 ◀/▶/↶/↷**
Permet de sélectionner un élément de configuration, etc.
ENTER
Permet d'entrer l'élément sélectionné.
- 22 MODE**
Permet de sélectionner la bande radio.
- 23 VOL (volume) +/-**

Retirez la feuille de protection avant l'utilisation.

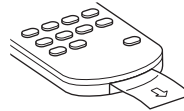

Affichages à l'écran

Écran de lecture :

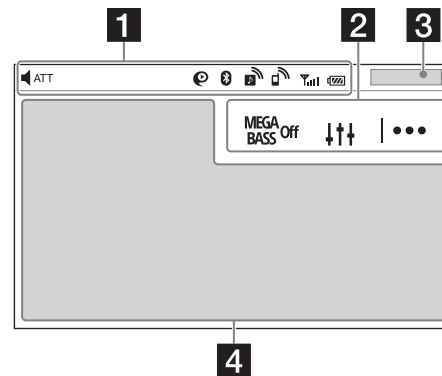

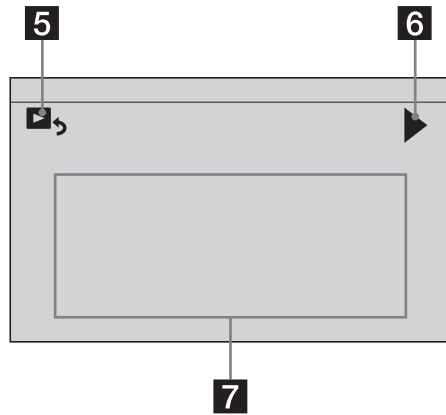
Écran d'accueil :**4 Zone spécifique de l'application**

Affiche les commandes/indications de lecture ou indique l'état de l'appareil. Les éléments d'affichage diffèrent selon la source.

5 (retour à l'écran de lecture)

Permet de passer de l'écran HOME à l'écran de lecture.

6

Permet d'accéder à la page suivante/précédente (ne s'affiche pas nécessairement sur l'écran).

7 Touches de sélection de sources et réglages

Permet de changer la source ou d'effectuer divers réglages.

1 Indication d'état

- ATT** S'allume lorsque le son est atténué.
- S'allume lorsque la connexion « SongPal » est établie entre cet appareil et votre téléphone Android.
- S'allume lorsque le signal BLUETOOTH est activé. Clignote lorsque la connexion est en cours.
- S'allume lorsque la lecture du périphérique audio est possible grâce à l'activation du profil A2DP (Advanced Audio Distribution Profile).
- S'allume lorsque la fonction d'appel en mains libres est disponible grâce à l'activation du profil HFP (Handsfree Profile).
- Indique la puissance de signal du téléphone cellulaire connecté.
- Indique la charge de batterie restante du téléphone cellulaire connecté.

2 **(Mega Bass)**

Touchez pour sélectionner le réglage Mega Bass; [1], [2], [off].

↓↓↓ (menu de réglage sonore)

Permet d'accéder directement au menu de réglage sonore (page 21).

|... (option)

Permet d'ouvrir le menu d'options. Les éléments disponibles diffèrent selon la source.

3 Horloge (page 8)

Lorsque la source AUX ou Rear Camera est sélectionnée, l'horloge ne s'affiche pas.

Préparation

Réinitialisation de l'appareil

Vous devez réinitialiser l'appareil avant la première utilisation de l'appareil ou après avoir remplacé la batterie du véhicule ou modifié les raccordements.

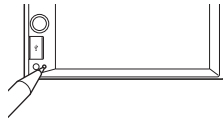

Remarque

Une pression sur la touche de réinitialisation efface le réglage de l'heure et certaines informations mémorisées.

Réglage de l'horloge

- 1 Appuyez sur HOME, puis touchez à [Settings].
- 2 Touchez à , puis touchez à [Clock Adjust].
L'écran de réglage s'affiche.
- 3 Touchez à ▲/▼ pour régler l'heure et les minutes.
- 4 Après le réglage de l'heure et des minutes, touchez à [Set].
Le réglage est terminé et l'horloge démarre.

Préparation d'un périphérique BLUETOOTH

Vous pouvez écouter de la musique ou effectuer un appel en mains libres selon le périphérique compatible BLUETOOTH, tel que téléphone intelligent, téléphone cellulaire ou périphérique audio (ci-après nommé « périphérique BLUETOOTH », sauf en cas d'indication différente). Pour plus de détails sur la connexion, reportez-vous au mode d'emploi fourni avec le périphérique. Avant de connecter le périphérique, diminuez le volume de cet appareil; sinon, une accentuation du volume pourrait se produire.

Connexion par simple contact avec un téléphone intelligent (NFC)

Lorsque vous touchez le symbole N de l'appareil avec un téléphone intelligent compatible NFC*, l'appareil est automatiquement jumelé et connecté avec le téléphone intelligent.

* La technologie NFC (Near Field Communication – Communication en champ proche) permet d'établir une communication sans fil à courte portée entre différents périphériques, tels que des téléphones cellulaires et des étiquettes CI. Grâce à la fonction NFC, la communication des données peut être réalisée en touchant simplement le symbole correspondant ou la zone spécifiée sur les périphériques compatibles NFC.

Pour les téléphones intelligents avec Android OS 4.0 ou version antérieure, le téléchargement de l'application « NFC Easy Connect » à partir de Google Play™ est requis. Il est possible que l'application ne soit pas disponible en téléchargement dans certains pays/certaines régions.

- 1 Activez la fonction NFC sur le téléphone intelligent.
Pour plus de détails, reportez-vous au mode d'emploi fourni avec le téléphone intelligent.
- 2 Touchez le symbole N de l'appareil avec le symbole N du téléphone intelligent.

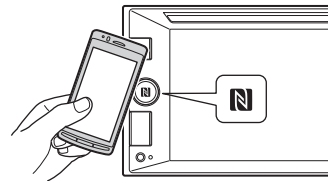

Assurez-vous que  s'allume sur la barre d'état de l'appareil.

Pour effectuer la déconnexion par simple contact

Touchez de nouveau le symbole N de l'appareil avec le symbole N du téléphone intelligent.



Remarques

- Pendant que vous établissez la connexion, manipulez le téléphone intelligent avec soin pour éviter de l'égratigner.
- Il n'est pas possible d'établir la connexion par simple contact lorsque l'appareil est déjà connecté à un autre périphérique compatible NFC. En pareil cas, déconnectez l'autre périphérique, puis établissez de nouveau une connexion avec le téléphone intelligent.

Pairage et connexion avec un périphérique BLUETOOTH

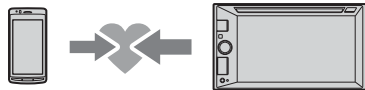
Lorsque vous connectez un périphérique BLUETOOTH pour la première fois, un enregistrement mutuel (nommé « pairage ») est nécessaire. Le pairage permet à cet appareil et aux autres périphériques de se reconnaître entre eux.



- 1 Placez le périphérique BLUETOOTH à 1 m (3 pi) maximum de cet appareil.
- 2 Appuyez sur HOME, puis touchez à [Settings].
- 3 Touchez à .
- 4 Touchez à [Bluetooth Connection], puis réglez le signal à [ON].
Le signal BLUETOOTH est activé et  s'allume sur la barre d'état de l'appareil.
- 5 Touchez à [Pairing].
 clignote pendant que l'appareil est en mode de veille de pairage.
- 6 Procédez au pairage sur le périphérique BLUETOOTH afin qu'il détecte cet appareil.
- 7 Sélectionnez [XAV-xxxx] (le nom de votre modèle) sur l'affichage du périphérique BLUETOOTH.

Si le nom de votre modèle n'apparaît pas, recommencez la procédure à partir de l'étape 5.

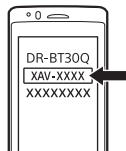

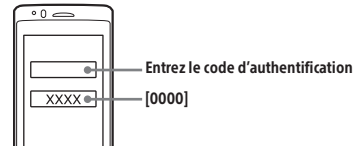

- 8 Si la saisie d'un code d'authentification* est requise sur le périphérique BLUETOOTH, saisissez [0000].

* Le code d'authentification peut également être nommé « clé d'authentification », « code NIP », « numéro NIP » ou « mot de passe », etc., en fonction du périphérique BLUETOOTH.



Une fois le pairage effectué,  demeure allumé.

- 9 Sélectionnez cet appareil sur le périphérique BLUETOOTH pour établir la connexion BLUETOOTH.

 ou  s'allume lorsque la connexion est établie.

Remarque

Pendant la connexion à un périphérique BLUETOOTH, cet appareil ne peut pas être détecté par un autre périphérique. Pour permettre la détection, accédez au mode de pairage et recherchez cet appareil à partir de l'autre périphérique.

Pour démarrer la lecture

Pour plus de détails, reportez-vous à la section « Lecture d'un périphérique BLUETOOTH » (page 14).

Annulation du pairage



Effectuez l'étape 5 pour quitter le mode de pairage après avoir jumelé cet appareil et les périphériques BLUETOOTH.

Connexion avec un périphérique BLUETOOTH jumelé

Pour utiliser le périphérique une fois le pairage effectué, établissez la connexion à cet appareil. Certains périphériques jumelés se connectent automatiquement.



- 1 Appuyez sur HOME, puis touchez à [Settings].
- 2 Touchez à [Bluetooth Connection], puis touchez à [ON].
Assurez-vous que  s'allume sur la barre d'état de l'appareil.

- 3** Activez la fonction BLUETOOTH sur le périphérique BLUETOOTH.
- 4** Réglez le périphérique BLUETOOTH afin qu'il se connecte à cet appareil.
 ou  s'allume sur la barre d'état.

Connexion au dernier périphérique connecté à partir de cet appareil

Lorsque le contact est mis et que le signal BLUETOOTH est activé, cet appareil recherche le dernier périphérique BLUETOOTH connecté et la connexion se fait automatiquement. Si cela ne fonctionne pas, touchez à [Reconnect] pour rechercher de nouveau le dernier périphérique jumelé. Si le problème persiste, suivez la procédure de pairage.

Remarque

Pendant la transmission BLUETOOTH audio en continu, vous ne pouvez pas établir la connexion au téléphone cellulaire à partir de cet appareil. Établissez plutôt la connexion à cet appareil à partir du téléphone cellulaire.

Pour installer le microphone

Pour plus de détails, reportez-vous à la section « Installation du microphone » (page 40).

Pour faire correspondre le niveau de volume de l'appareil raccordé à celui des autres sources

Démarrez la lecture sur l'appareil audio/vidéo portatif avec un niveau de volume modéré, puis réglez votre appareil sur le volume d'écoute habituel : Touchez à **|•••**, puis réglez [Input Level] entre -10 et +15.

Pour régler manuellement le type d'appareil

Touchez à **|•••**, puis réglez [AUX Input] à [Audio], [Video] ou [Auto].

Raccordement de la caméra arrière

En raccordant la caméra arrière en option à la borne CAMERA IN, vous pouvez afficher l'image provenant de la caméra arrière. Pour plus de détails, reportez-vous à la section « Raccordement/Installation » (page 37).

Raccordement d'un périphérique USB

- 1** Réduisez le volume de l'appareil.
- 2** Raccordez le périphérique USB à l'appareil.
 Pour raccorder un iPod/iPhone, utilisez le câble de raccordement USB pour iPod (non fourni).

Raccordement d'autres appareils audio/vidéo portatifs

- 1** Éteignez l'appareil audio/vidéo portatif.
- 2** Réduisez le volume de l'appareil.
- 3** Raccordez l'appareil audio/vidéo portatif à la prise d'entrée AUX de l'appareil à l'aide d'un câble de raccordement (non fourni).
- 4** Appuyez sur HOME, puis touchez à [AUX].

Écoute de la radio

Écoute de la radio

Pour écouter la radio, appuyez sur HOME, puis touchez à [Tuner].

Commandes/indications de réception

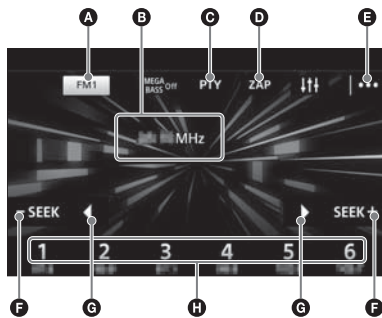

- A Bande actuelle**
Permet d'ouvrir la liste des bandes.
- B Fréquence actuelle, nom du service de l'émission*, indication RDS***
* Pendant la réception RDS.
- C PTY (types d'émission) (FM uniquement)**
Permet d'ouvrir la liste PTY (page 12).
- D ZAP (ZAPPIN)**
Permet de vous aider à trouver une station souhaitée en écoutant des stations présélectionnées pendant quelques secondes.
- E |... (option)**
Permet d'ouvrir le menu d'options.
- F -SEEK/SEEK+**
Permet de syntoniser automatiquement.
- G ◀/▶**
Permet de syntoniser manuellement.
Pour sauter les fréquences de manière continue, touchez aussi longtemps que nécessaire.
- H Numéros de présélection (1 à 6)**
Permettent de sélectionner une station présélectionnée.
Touchez et maintenez votre doigt pour mémoriser la fréquence actuelle dans cette présélection.

Mémorisation automatique (BTM)

- 1 Sélectionnez la bande souhaitée (FM1, FM2, FM3, AM1 ou AM2).
- 2 Touchez à |....
- 3 Touchez à [BTM], puis à [Search].
L'appareil mémorise les stations sur les numéros de présélection (1 à 6) en respectant l'ordre des fréquences.

Syntonisation

- 1 Touchez à la bande actuelle.
La liste des bandes s'affiche.
- 2 Touchez à la bande souhaitée (FM1, FM2, FM3, AM1 ou AM2).
- 3 Réglez la fréquence.
Pour syntoniser des stations automatiquement
Touchez à -SEEK/SEEK+.
Le balayage s'interrompt lorsque l'appareil capte une station.
Pour syntoniser des stations manuellement
Touchez à ◀/▶ et maintenez votre doigt pour localiser la fréquence approximativement, puis touchez plusieurs fois à ◀/▶ pour régler la fréquence souhaitée avec précision.

Mémorisation manuelle

- 1 Lorsque vous captez la station que vous souhaitez mémoriser, maintenez votre doigt sur le numéro de présélection de votre choix (1 à 6).

Réception des stations mémorisées

- 1 Sélectionnez la bande, puis touchez au numéro de présélection souhaité (1 à 6).

Recherche de la station souhaitée dans les stations présélectionnées (Présélection de syntonisation ZAPPIN)

La fonction de présélection de syntonisation ZAPPIN vous aide à trouver une station souhaitée en écoutant des stations présélectionnées pendant quelques secondes.

- 1 Pendant la réception radio, touchez à [ZAP].
La fonction de présélection de syntonisation ZAPPIN démarre et les stations suivantes sont syntonisées dans l'ordre séquentiel.
- 2 Touchez de nouveau à [ZAP] lorsque la station souhaitée est syntonisée.

Utilisation du RDS (système de radiocommunication de données)

Sélection des types d'émission (PTY)

- 1 Pendant la réception FM, touchez à [PTY].
Pour faire défiler la liste, touchez à ▲/▼.
- 2 Touchez au type d'émission souhaité.
L'appareil recherche une station diffusant le type d'émission sélectionné.

Pour quitter la liste PTY

Touchez à ↵.

Types d'émissions

News (nouvelles), **Information** (information), **Sports** (sports), **Talk** (infovariétés), **Rock** (rock), **Classic Rock** (rock classique), **Adult Hits** (succès adultes), **Soft Rock** (rock détente), **Top 40** (palmarès), **Country** (country), **Oldies** (anciens succès), **Soft** (détente), **Nostalgia** (nostalgie), **Jazz** (jazz), **Classical** (classique), **Rhythm and Blues** (rhythm and blues), **Soft R & B** (rhythm and blues léger), **Foreign Language** (langue étrangère), **Religious Music** (musique religieuse), **Religious Talk** (infovariétés religieuses), **Personality** (personnalités), **Public** (publique), **College** (collège), **Weather** (météo)

Réglage de l'heure (CT)

Les données CT de la transmission RDS règlent l'horloge.

- 1 Réglez [Clock Time] à [ON] dans [General Settings] (page 20).

Lecture

Lecture d'un disque (XAV-W650BT)

Selon le type de disque, certaines opérations peuvent varier ou être limitées.

- 1 Insérez le disque (côté imprimé vers le haut).

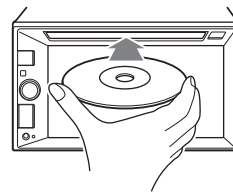

La lecture démarre automatiquement.

Si un menu de DVD s'affiche

Touchez à l'élément souhaité dans le menu de DVD. Vous pouvez aussi utiliser l'écran de commande de menu qu'il est possible d'afficher en touchant l'écran à n'importe quel endroit, à l'exception des éléments du menu de DVD. Touchez à ◀/▶/⏪/⏩ pour déplacer le curseur, puis touchez à [ENTER] pour confirmer.

Si l'écran de commande de menu ne s'affiche pas lorsque vous touchez l'écran, utilisez la télécommande.

Exemple d'indications de lecture (DVD)

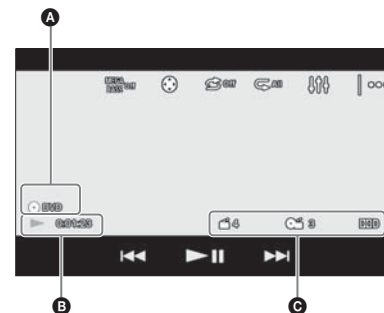

A Icône de source courante, format

B État de la lecture, temps de lecture écoulé

C Numéro de chapitre/titre, format audio

Touchez l'écran si les indications ne s'affichent pas. Dans le cas de disques audio, certaines indications sont toujours affichées au cours de la lecture.

Utilisation des fonctions PBC (contrôle de la lecture)

Le menu PBC aide interactivement aux opérations pendant la lecture d'un VCD compatible avec PBC.

- Commencez la lecture d'un VCD compatible avec PBC.**
Le menu PBC s'affiche.
- Touchez à .**
L'écran de commande de menu s'affiche.
- Touchez aux touches numériques pour sélectionner l'option souhaitée, puis touchez à [ENTER].**
- Suivez les instructions du menu concernant les opérations interactives.**

Pour retourner à l'écran précédent
Touchez à .



Pour désactiver les fonctions PBC
Réglez [Video CD PBC] à [OFF] (page 22).

Remarques

- Au cours de la lecture PBC, le numéro de plage, l'élément de lecture, etc., ne s'affiche pas à l'écran de lecture.
- La reprise de lecture n'est pas disponible au cours de la lecture avec PBC.

Configuration des paramètres audio

Pour modifier la langue/le format audio

Pendant la lecture d'un DVD vidéo, la langue de l'audio peut être modifiée si le disque est enregistré avec des plages de plusieurs langues. Vous pouvez également modifier le format audio pendant la lecture d'un disque enregistré en plusieurs formats audio (par exemple, Dolby Digital).
Pendant la lecture, touchez à l'écran, puis à .
Touchez à  plusieurs fois jusqu'à ce que la langue/le format audio souhaité apparaisse.

Exemple : Dolby Digital 5.1 canaux



- A Langue audio**
- B Format audio/numéros de canaux**

Si la même langue est affichée deux fois ou plus, le disque est enregistré en plusieurs formats audio.

Pour changer le canal audio

Pendant la lecture d'un VCD, vous pouvez écouter les canaux droit et gauche, uniquement le canal droit ou uniquement le canal gauche par le biais des haut-parleurs droit et gauche.

Lors de la lecture, touchez à  LR plusieurs fois jusqu'à ce que le canal audio souhaité apparaisse. Les options sont indiquées ci-dessous.

[Stereo] : son stéréo standard (par défaut)

[Left] : son du canal gauche (mono)

[Right] : son du canal droit (mono)

Lecture d'un périphérique USB

Dans ce mode d'emploi, « iPod » est utilisé comme référence générale pour des fonctions iPod sur les iPod et iPhone, sauf mention contraire dans le texte ou les illustrations.

Pour plus de détails sur la compatibilité de votre iPod, reportez-vous à la section « À propos du iPod » (page 26) ou visitez notre site d'assistance à l'adresse indiquée sur la couverture arrière.

Vous pouvez utiliser des périphériques USB de type MSC (stockage de masse) ou MTP (protocole de transfert des médias) (par exemple, mémoire flash USB, lecteur média numérique, téléphone Android) conformes à la norme USB.

Selon le lecteur média numérique ou le téléphone Android, il peut être nécessaire de régler le mode de connexion USB à MTP.

Remarques

- Pour plus de détails sur la compatibilité de votre périphérique USB, visitez notre site d'assistance à l'adresse indiquée sur la couverture arrière.
- La lecture des fichiers suivants n'est pas prise en charge.
 - MP3/WMA/AAC/FLAC :
 - fichiers avec protection des droits d'auteur
 - fichiers DRM (Gestion des droits numériques)
 - fichiers audio multicanal
 - MP3/WMA/AAC :
 - fichiers avec compression sans perte
 - WAV :
 - fichiers audio multicanal

1 Raccordez le périphérique USB au port USB.

La lecture commence.

Si un périphérique est déjà raccordé, appuyez sur HOME, puis touchez à [iPod/USB] pour commencer la lecture.

2 Réglez le volume sur cet appareil.

Pour arrêter la lecture

Appuyez sur SOURCE plusieurs fois jusqu'à ce que [OFF] apparaisse.

Pour retirer le périphérique

Arrêtez la lecture, puis retirez le périphérique.

Mise en garde pour le iPhone

Lorsque vous raccordez un iPhone via un câble USB, le volume de l'appel téléphonique est contrôlé par le iPhone plutôt que par l'appareil. N'augmentez pas le volume de l'appareil par inadvertance pendant un appel téléphonique, car cela causerait une accentuation soudaine du volume après l'appel.

Lecture d'un périphérique BLUETOOTH

Vous pouvez lire les contenus d'un périphérique connecté qui prend en charge le profil BLUETOOTH A2DP (Advanced Audio Distribution Profile).



- 1 Établissez une connexion BLUETOOTH avec le périphérique audio (page 9).
- 2 Appuyez sur HOME, puis touchez à [BT Audio].
- 3 Faites fonctionner le périphérique audio pour démarrer la lecture.
- 4 Réglez le volume sur cet appareil.

Remarques

- Selon le périphérique audio utilisé, les informations telles que le titre, le numéro de plage/la durée et l'état de lecture peuvent ne pas s'afficher sur cet appareil.
- Même si vous changez la source sur cet appareil, la lecture ne s'interrompt pas sur le périphérique audio.



Pour faire correspondre le niveau de volume du périphérique BLUETOOTH à celui des autres sources

Vous pouvez réduire les différences de niveau de volume entre cet appareil et le périphérique BLUETOOTH :

Pendant la lecture, touchez à **I•••**, puis réglez [Input Level] entre -10 et +15.

Recherche et lecture des plages

Lecture répétée et lecture aléatoire

- 1 Pendant la lecture, touchez à  (répétée) ou  (aléatoire) plusieurs fois jusqu'à ce que le mode de lecture souhaité apparaisse.

La lecture dans le mode de lecture sélectionné peut prendre un instant à démarrer.

Les modes de lecture disponibles diffèrent selon la source sonore sélectionnée.

Remarque

La lecture répétée et la lecture aléatoire ne sont pas disponibles pour les VCD de version 2.0 avec fonction PBC.

Recherche directe (XAV-W650BT)

- 1 Pendant la lecture d'un disque ou USB, appuyez sur les touches numériques de la télécommande pour entrer le numéro d'un élément (par exemple, une plage), puis appuyez sur la touche ENTER de la télécommande.

La lecture commence au début du point sélectionné.



Remarque

Au cours de la lecture de VCD, cette fonction est disponible uniquement lors de la lecture d'un VCD sans fonction PBC.

Recherche d'un fichier à partir de l'écran de liste

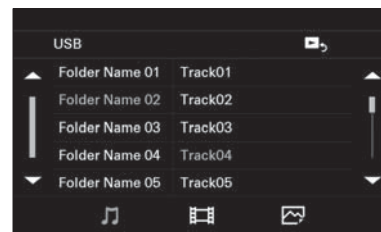
- 1 Pendant la lecture d'un disque (XAV-W650BT) ou USB, touchez à . L'écran de liste de l'élément en cours de lecture s'affiche.



De plus, touchez à  (audio),  (vidéo) ou  (photo) pour afficher la liste par type de fichier.

- 2** Touchez à l'élément de votre choix.
La lecture commence.

Autres réglages pendant la lecture

Vous pouvez accéder aux réglages supplémentaires de chaque source en touchant à **|•••**. Les éléments disponibles diffèrent selon la source.

Picture EQ

Règle la qualité d'image en fonction de la luminosité intérieure du véhicule : [Dynamic], [Standard], [Theater], [Sepia].
(Disponible uniquement lorsque le frein à main est enclenché et que la source iPod/USB, Disc (XAV-W650BT) ou AUX est sélectionnée.)

Aspect

Permet de sélectionner le format d'écran de l'appareil.
(Disponible uniquement lorsque le frein à main est enclenché et que la source iPod/USB, Disc (XAV-W650BT) ou AUX est sélectionnée.)

Normal

Affiche les images en format 4:3 (format d'écran normal).

Wide

Affiche les images en format 4:3 agrandies vers les bords gauche et droit de l'écran, le surplus au haut et au bas de l'écran étant coupé pour remplir ce dernier.

Full

Affiche les images en format 16:9.

Zoom

Affiche les images en format 4:3 agrandies vers les bords gauche et droit de l'écran.

DVD Audio Level (XAV-W650BT)

Règle le niveau de sortie audio entre -10 et +10 pour un DVD enregistré en format Dolby Digital afin d'équilibrer le niveau de volume entre les disques.
(Disponible uniquement lorsque la source Disc est sélectionnée.)

Écoute de Pandora®

Pandora® est disponible pour la transmission de musique en continu à l'aide de votre iPhone et téléphone Android.

Vous pouvez contrôler Pandora® sur un iPhone raccordé via USB ou un téléphone Android connecté via BLUETOOTH à partir de cet appareil. Le service Pandora® n'est pas disponible dans certains pays ou certaines régions.

Configuration de Pandora®

- 1** Pour plus de détails sur la compatibilité de votre périphérique mobile, visitez le site d'assistance à l'adresse indiquée sur la couverture arrière.
- 2** Pour télécharger la plus récente version de l'application Pandora®, visitez le magasin d'applications de votre téléphone intelligent. Vous trouverez une liste des périphériques compatibles au :
www.pandora.com/everywhere/mobile

Transmission en continu Pandora®

- 1** Démarrez l'application Pandora® sur le périphérique mobile.
- 2** Connectez le périphérique mobile avec cet appareil.
Dans le cas d'un iPhone, effectuez la connexion via USB (page 10).
Dans le cas d'un téléphone Android, effectuez la connexion via la fonction BLUETOOTH (page 8).
- 3** Appuyez sur HOME, puis touchez à [Pandora].

Si le numéro de périphérique s'affiche

Assurez-vous que les mêmes numéros s'affichent (par exemple, 123456) sur cet appareil et le périphérique mobile, puis touchez à [OK] sur cet appareil et confirmez le numéro sur le périphérique mobile.

Pour changer le périphérique de lecture

Touchez à **|•••**, puis sélectionnez [USB] (iPhone) ou [BT] (téléphone Android).

Opérations disponibles dans Pandora®

Appréciation positive ou négative

L'appréciation positive ou négative vous permet de personnaliser les stations.

- 1 Pendant la lecture, touchez à
 - ▲ (appréciation positive) ou
 - ▼ (appréciation négative).

Utilisation de la liste des stations

La liste des stations vous permet de sélectionner facilement la station souhaitée.

- 1 Pendant la lecture, touchez à ➔.
La liste des stations s'affiche.
- 2 Touchez au nom de la station souhaitée.
La lecture commence.

Pour changer l'ordre de tri

Touchez à ↻ ou ↺.

Pour faire défiler la liste

Touchez à ▲/▼.

Mise en signet

La plage en cours de lecture peut être mise en signet et mémorisée dans votre compte Pandora®.

- 1 Pendant la lecture, touchez à ♥⁺.

Appel en mains libres (via BLUETOOTH uniquement)

Pour utiliser un téléphone cellulaire, connectez-le à cet appareil. Pour plus de détails, reportez-vous à la section « Préparation d'un périphérique BLUETOOTH » (page 8).



Réception d'un appel

- 1 Touchez à 📞 lors de la réception d'un appel.
L'appel téléphonique commence.

Remarque

La sonnerie et la voix de l'appelant sont émises uniquement par les haut-parleurs avant.

Pour rejeter/terminer un appel

Touchez à 📞.

Faire un appel

- 1 Appuyez sur HOME, puis touchez à [Phone].
- 2 Touchez à l'une des icônes d'appel sur l'affichage de téléphone BLUETOOTH.

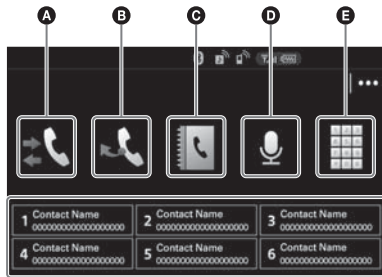

- A** 📞 (historique des appels)*1
Sélectionnez un contact à partir de la liste de l'historique des appels. L'appareil mémorise les 20 derniers appels.
- B** 🔄 (recomposition)
Effectuez un appel automatiquement en sélectionnant le dernier contact appelé.
- C** 📖 (répertoire téléphonique)*1
Sélectionnez un contact à partir de la liste de noms/liste de numéros dans le répertoire téléphonique. Pour rechercher le contact souhaité par ordre alphabétique dans la liste de noms, touchez à 🔍.
- D** 🗣️ (commande vocale)*2*3
Prononcez un repère vocal mémorisé sur le téléphone cellulaire.
- E** 📞 (entrée du numéro de téléphone)
Entrez le numéro de téléphone.
- F** 📞 (numéros de présélection (1 à 6))
Sélectionnez le contact mémorisé. Pour mémoriser le contact, consultez « Préréglage des numéros de téléphone » (page 17).

*1 Le téléphone cellulaire doit prendre en charge le profil PBAP (Phone Book Access Profile).

*2 N'utilisez pas la fonction de commande vocale sur le téléphone cellulaire lorsqu'il est connecté à cet appareil.

*3 La commande vocale pourrait ne pas fonctionner selon la spécification de reconnaissance du téléphone cellulaire. Pour plus de détails, visitez notre site d'assistance à l'adresse indiquée sur la couverture arrière.

- 3 Touchez à 📞.
L'appel téléphonique commence.

Préréglage des numéros de téléphone

Vous pouvez mémoriser un maximum de 6 contacts dans la liste de présélection.

- 1 Dans l'écran de téléphone, sélectionnez un numéro de téléphone que vous souhaitez mémoriser dans la fonction de présélection à partir du répertoire ou de l'historique des appels, ou en entrant le numéro de téléphone directement. L'écran de confirmation s'affiche.
- 2 Touchez à [Preset], puis au numéro de présélection souhaité (1 à 6).
Le contact est mémorisé sur le numéro de présélection sélectionné.

Opérations disponibles en cours d'appel

Pour régler le volume de la sonnerie

Tournez la molette de réglage du volume pendant la réception d'un appel.

Pour régler le volume de la voix de l'appelant

Tournez la molette de réglage du volume pendant un appel.

Réglage du volume pour le correspondant (Réglage de gain de micro)

Pendant un appel mains libres, touchez à **|...**, puis réglez [MIC Gain] à [Low], [Middle] ou [High].

Pour alterner entre le mode mains libres et le mode téléphone cellulaire

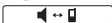
Pendant un appel, touchez à  pour faire passer le son de l'appel téléphonique entre l'appareil et le téléphone cellulaire.

Remarque

Selon le téléphone cellulaire utilisé, cette opération pourrait ne pas être disponible.

Pour répondre automatiquement à un appel entrant

Touchez à **|...**, puis réglez [Auto Answer] à [ON].

Fonctions pratiques

SongPal avec téléphone Android

Le téléchargement de l'application « SongPal » (version 3.0 ou ultérieure) est requis à partir de Google Play.



Remarques

- Pour votre sécurité, respectez les réglementations et lois locales relatives à la circulation routière et n'utilisez pas l'application pendant la conduite.
- La connexion d'un téléphone Android pendant que « SongPal » est installée sur cet appareil vous permet de recevoir des notifications de SMS ou calendrier, etc. par le biais des haut-parleurs du véhicule et de contrôler l'appareil à l'aide de commandes vocales.
- Les options qu'il est possible de contrôler à l'aide de « SongPal » varient selon le périphérique connecté.
- Pour utiliser les fonctions de « SongPal », consultez les détails sur votre téléphone Android.
- Les images d'affichage de l'application « SongPal » utilisées dans ce mode d'emploi peuvent être différentes des images réelles.
- Les messages de l'application « SongPal » qui s'affichent sur cet appareil et votre téléphone Android peuvent être différents.
- Pour plus de détails sur « SongPal », visitez l'adresse URL suivante : <http://rd1.sony.net/help/speaker/songpal/>



Établissement de la connexion SongPal

- 1 Établissez la connexion BLUETOOTH avec le téléphone Android (page 9).
- 2 Démarrez l'application « SongPal ».
- 3 Appuyez sur HOME, puis touchez à [Settings].
- 4 Touchez à , puis réglez [SongPal] à [Connect].

La connexion au téléphone Android démarre. Pour plus de détails sur le fonctionnement d'un téléphone Android, consultez la section d'aide de l'application.

Si le numéro de périphérique s'affiche

Assurez-vous que le numéro s'affiche (par exemple, 123456), puis sélectionnez « Oui » sur le téléphone Android.

Pour mettre fin à la connexion

Réglez [SongPal] à [Disconnect] dans [General Settings].

Sélection de la source ou de l'application

Vous pouvez sélectionner une source ou application non seulement sur votre téléphone Android, mais aussi sur cet appareil à l'aide du téléphone Android.

- 1 Affichez la liste des sources de cet appareil sur votre téléphone Android.
Pour plus de détails, reportez-vous au mode d'emploi fourni avec le téléphone Android.



- 2 Touchez à la source souhaitée.

Annonce de la réception de diverses informations par commande vocale

Dès leur réception, les SMS, les notifications Twitter/Facebook/Calendrier, etc., sont automatiquement annoncés par les haut-parleurs du véhicule.

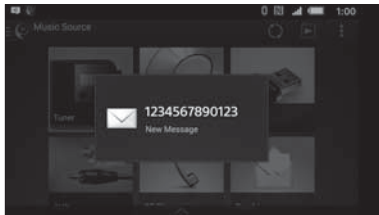

Pour plus de détails sur les réglages, consultez la section d'aide de l'application.

Activation de la reconnaissance vocale

Vous pouvez commander une application par commande vocale en enregistrant des applications. Pour plus de détails, consultez la section d'aide de l'application.

Activation de la reconnaissance vocale

- 1 Maintenez la touche **VOICE** enfoncée pour activer la reconnaissance vocale.
- 2 À l'affichage de [Say Source or App] à l'écran du téléphone Android, énoncez la commande vocale dans le microphone.

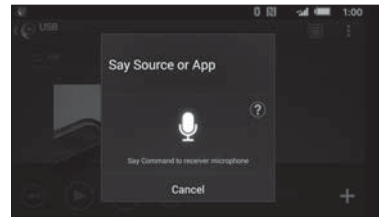

Remarques

- Pour utiliser cette fonction, vous devez assigner **VOICE** à la fonction de commande vocale en sélectionnant [Voice] dans [SOURCE Key Func.] (page 21).
- La reconnaissance vocale pourrait ne pas être disponible dans certains cas.
- La reconnaissance vocale pourrait ne pas fonctionner correctement selon le niveau de performance du téléphone Android connecté.
- Utilisez cette fonction dans des conditions où les bruits tels que les sons du moteur sont réduits pendant la reconnaissance vocale.

Réponse à un message SMS

Vous pouvez répondre à un message à l'aide de la reconnaissance vocale.

- 1 Activez la reconnaissance vocale, puis entrez « Reply (Répondre) ». L'affichage d'entrée de message apparaît sur l'application « SongPal ».
- 2 Entrez un message de réponse à l'aide de la reconnaissance vocale.
La liste de messages disponibles apparaît sur l'application « SongPal ».
- 3 Touchez à ▲/▼ pour sélectionner le message souhaité, puis touchez à [Enter].
Le message est envoyé.

Utilisation de Siri Eyes Free

Siri Eyes Free vous permet d'utiliser un iPhone en mains libres en parlant simplement dans le microphone. Cette fonction nécessite la connexion d'un iPhone à l'appareil via BLUETOOTH. La disponibilité est limitée aux iPhone 4s ou modèles ultérieurs. Assurez-vous que votre iPhone utilise la plus récente version d'iOS.

Vous devez effectuer préalablement les configurations d'enregistrement et de connexion BLUETOOTH avec l'appareil pour le iPhone. Pour plus de détails, reportez-vous à la section « Préparation d'un périphérique BLUETOOTH » (page 8).

- 1 Activez la fonction Siri sur le iPhone.**
Pour plus de détails, reportez-vous au mode d'emploi fourni avec le iPhone.
- 2 Appuyez sur la touche SOURCE et maintenez-la enfoncée.**
L'affichage de commande vocale apparaît.
- 3 Après le bip émis par le iPhone, parlez dans le microphone.**
Le iPhone émet un bip à nouveau, puis la fonction Siri commence à répondre.

Pour désactiver Siri Eyes Free

Touchez à [Close].

Remarques

- Le iPhone pourrait ne pas reconnaître votre voix, selon les conditions d'utilisation. (Par exemple, si vous êtes dans un véhicule en mouvement.)
- Siri Eyes Free pourrait ne pas fonctionner correctement ou le temps de réponse pourrait présenter un décalage dans les endroits où les signaux du iPhone sont difficiles à recevoir.
- Selon les conditions d'utilisation du iPhone, la fonction Siri Eyes Free pourrait ne pas fonctionner correctement ou être désactivée.
- Si vous effectuez la lecture d'une plage avec un iPhone en utilisant la connexion audio BLUETOOTH, lors du démarrage de la lecture via BLUETOOTH, la fonction Siri Eyes Free est automatiquement désactivée et l'appareil passe à la source audio BLUETOOTH.
- Lorsque la fonction Siri Eyes Free est activée pendant la lecture audio, l'appareil pourrait passer à la source audio BLUETOOTH même si vous ne spécifiez aucune plage pour la lecture.
- Lors du raccordement du iPhone au port USB, la fonction Siri Eyes Free pourrait ne pas fonctionner correctement ou être désactivée.
- Lors du raccordement du iPhone à l'appareil via USB, n'activez pas Siri avec le iPhone. La fonction Siri Eyes Free pourrait ne pas fonctionner correctement ou être désactivée.
- Aucun son n'est audible pendant que la fonction Siri Eyes Free est activée.

Settings (Réglages)

Configuration de base

Vous pouvez configurer des paramètres dans les catégories de configuration suivantes :

- General Settings (Réglages généraux)
- Sound Settings (Réglages sonores)
- Screen Settings (Réglages de l'écran)
- Visual Settings (Réglages visuels)

- 1 Appuyez sur HOME, puis touchez à [Settings].**
- 2 Touchez à l'une des icônes de catégorie de configuration.**
Les paramètres peuvent être réglés selon la source et le réglage.
- 3 Touchez à ▲/▼ pour sélectionner l'élément de votre choix.**

Pour retourner à l'écran précédent

Touchez à ↩.

Pour passer à l'écran de lecture

Touchez à ▶.

General Settings (Réglages généraux)

Language

Permet de sélectionner la langue d'affichage : [English], [Español], [Русский].

Time Format

Permet de modifier le format de l'heure : [12-hour], [24-hour].

Clock Time

Permet de régler l'heure à l'aide des données RDS : [OFF], [ON].

Clock Adjust

Permet de régler l'heure manuellement. (Disponible uniquement lorsque [Clock Time] est réglé à [OFF].)

Beep

Permet d'activer le son de fonctionnement : [OFF], [ON].

Dimmer

Réduit l'intensité de la fenêtre d'affichage : [OFF], [ON], [Auto]. ([Auto] est disponible uniquement lorsque le câble de commande d'éclairage est raccordé et fonctionne lorsque les phares sont allumés.)

Dimmer Level

Permet de régler le niveau de luminosité utilisé lorsque le gradateur est activé : -5 à +5.

Touch Panel Adjust

Permet de régler la calibration de l'écran tactile si l'emplacement touché ne correspond pas à l'élément visé.

Output Color System

Permet de changer le système couleur en fonction du moniteur raccordé (SECAM n'est pas pris en charge) : [NTSC], [PAL].
(Disponible uniquement lorsqu'aucune source n'est sélectionnée.)

Camera Input

Permet de sélectionner l'image provenant de la caméra arrière : [Normal], [Reverse] (image en miroir), [OFF].

Rear View Camera (XAV-W650BT)

Permet de régler la longueur et/ou la position des lignes guides sur l'image provenant de la caméra arrière en touchant à [Line Edit].

Steering Control

Permet de sélectionner le mode d'entrée pour la télécommande raccordée. Pour éviter un problème de fonctionnement, assurez-vous de faire correspondre le mode d'entrée avec la télécommande raccordée avant l'utilisation.

Custom

Mode d'entrée pour la télécommande du volant (Sélectionné automatiquement lorsque vous complétez [User Defined].).

Preset

Mode d'entrée pour la télécommande filaire, excluant la télécommande du volant.

User Defined

Le panneau de touche du volant s'affiche.

- ➊ Maintenez enfoncée la touche que vous souhaitez assigner au volant.
La touche s'allume sur le panneau (veille).
- ➋ Maintenez enfoncée la touche du volant à laquelle vous souhaitez assigner la fonction.
La touche s'affiche en bleu sur le panneau (enregistrement terminé).
- ➌ Pour enregistrer d'autres fonctions, répétez les étapes ➊ et ➋.
(Disponible uniquement lorsque [Steering Control] est réglé à [Custom].)

Remarques

- Pendant que vous effectuez les réglages, seul le fonctionnement à l'aide des touches de l'appareil est disponible. Par mesure de sécurité, stationnez votre voiture avant d'effectuer ce réglage.
- Lorsqu'une erreur se produit pendant l'enregistrement, toutes les informations enregistrées sont effacées. Recommencez l'enregistrement à partir du début.

- Cette fonction pourrait ne pas être disponible sur certains véhicules. Pour plus de détails sur la compatibilité de votre véhicule, visitez notre site d'assistance à l'adresse indiquée sur la couverture arrière.

Bluetooth Connection

Permet d'activer le signal BLUETOOTH : [OFF], [ON], [Pairing] (passage en mode de veille de pairage).

Bluetooth Device Info

Permet d'afficher les informations du périphérique en cours de connexion à l'appareil en touchant à [Open].
(Disponible uniquement lorsque [Bluetooth Connection] est réglé à [ON])

Bluetooth Reset

Permet d'initialiser tous les réglages BLUETOOTH tels que les informations de pairage, l'historique des appels, les numéros présélectionnés, l'historique des périphériques BLUETOOTH connectés, etc.

SongPal

Permet d'activer ou de désactiver la fonction « SongPal » (connexion) : [Connect], [Disconnect].

SOURCE Key Func.

Permet d'assigner la fonction de commande vocale ou le menu d'affichage à la touche SOURCE : [Voice], [DSPL].

♪ Sound Settings (Réglages sonores)

Mega Bass

Permet d'accentuer les graves en synchronisation avec le niveau de volume : [1], [2], [OFF].

EQ5/Subwoofer

Permet de sélectionner une courbe d'égaliseur et de régler le niveau du caisson de graves.

EQ5

Permet de sélectionner la courbe d'égaliseur : [Country], [Soul], [Electronica], [R&B], [Pop], [Rock], [Hip-Hop], [Jazz], [Dance], [Custom], [OFF].

[Custom] permet de régler la courbe d'égaliseur : -8 à +8.

Subwoofer

Permet de régler le niveau de volume du caisson de graves : [OFF], -10 à +10.

Balance/Fader

Permet de régler le niveau de balance/d'équilibre.

Balance:

Permet de régler la balance du son entre les haut-parleurs gauche et droit : L15 à R15.

Fader:

Permet de régler la balance du son entre les haut-parleurs avant et arrière : Front 15 à Rear 15.

Crossover

Permet de régler la fréquence de coupure et la phase du caisson de graves.

High Pass Filter

Permet de sélectionner la fréquence de coupure des haut-parleurs avant/arrière : [63Hz], [100Hz], [120Hz], [150Hz], [180Hz], [OFF].

Low Pass Filter

Permet de sélectionner la fréquence de coupure du caisson de graves : [OFF], [55Hz], [85Hz], [120Hz], [160Hz].

Subwoofer Phase

Permet de sélectionner la phase du caisson de graves : [Normal], [Reverse].

Screen Settings (Réglages de l'écran)**Demo**

Permet d'activer le mode de démonstration : [OFF], [ON].

Wallpaper

Permet de changer la couleur de base de l'arrière-plan en touchant à la couleur souhaitée.

Visual Settings (Réglages visuels)

Disponible uniquement lorsqu'aucune source n'est sélectionnée.

DVD Menu Language (XAV-W650BT)

Permet de sélectionner la langue par défaut pour le menu du disque : [English], [Chinese], [German], [French], [Italian], [Spanish], [Portuguese], [Dutch], [Danish], [Swedish], [Finnish], [Norwegian], [Russian], [Other].

DVD Audio Language (XAV-W650BT)

Permet de sélectionner la langue par défaut de la bande son : [English], [Chinese], [German], [French], [Italian], [Spanish], [Portuguese], [Dutch], [Danish], [Swedish], [Finnish], [Norwegian], [Russian], [Other].

DVD Subtitle Language (XAV-W650BT)

Permet de sélectionner la langue par défaut des sous-titres pour le DVD : [English], [Chinese], [German], [French], [Italian], [Spanish], [Portuguese], [Dutch], [Danish], [Swedish], [Finnish], [Norwegian], [Russian], [Other].

Monitor Type

Permet de sélectionner le format approprié pour l'appareil et le moniteur raccordé.

(Disponible uniquement lorsque la source est désactivée et que l'horloge est affichée.)

16:9

Affiche une image grand écran. Adapté lors du raccordement à un moniteur grand écran ou un moniteur doté d'une fonction mode grand écran.

Letterbox

Affiche une image grand écran avec des bandes sur les parties supérieure et inférieure de l'écran. Adapté lors du raccordement à un moniteur avec un écran 4:3.

Pan Scan

Affiche une image grand écran sur l'écran entier et coupe automatiquement les parties qui dépassent.

Video CD PBC (XAV-W650BT)

Permet d'activer les fonctions PBC lors de la lecture d'un VCD : [OFF], [ON].

Informations complémentaires

Précautions

- Si votre véhicule est resté stationné en plein soleil, laissez l'appareil refroidir avant de l'utiliser.
- L'antenne électrique se déploie automatiquement.

Condensation (XAV-W650BT)

Si de la condensation s'est formée dans l'appareil, retirez le disque et attendez environ une heure pour que l'appareil puisse sécher; sinon, il ne fonctionnera pas correctement.

Pour conserver un son de haute qualité

Ne renversez pas de liquide sur l'appareil ou sur les disques (XAV-W650BT).

Remarques sur la sécurité

- Respectez les règles, lois et règlements de conduite locaux.
- Lors de la conduite
 - Ne regardez pas et ne faites pas fonctionner l'appareil, car cela peut provoquer une distraction et un accident. Stationnez votre véhicule dans un endroit sûr pour regarder ou faire fonctionner l'appareil.
 - N'utilisez pas la fonction de configuration pendant que vous conduisez, ni aucune autre fonction susceptible de diminuer l'attention portée à la route.
 - En reculant votre véhicule, assurez-vous de regarder attentivement vers l'arrière et aux alentours pour votre propre sécurité, même si la caméra arrière fonctionne. Ne vous fiez pas exclusivement à la caméra arrière.
- Lors de l'utilisation
 - N'insérez pas les mains, les doigts ou un corps étranger dans l'appareil, car cela peut causer des blessures ou endommager l'appareil.
 - Tenez les petits objets hors de portée des enfants.
 - Assurez-vous d'attacher les ceintures de sécurité afin de prévenir les blessures lors d'un mouvement brusque du véhicule.

Prévention contre les accidents

Les images ne s'affichent que lorsque le véhicule est stationné et le frein à main appliqué.

Si le véhicule se met en mouvement pendant la lecture de vidéo, l'avertissement suivant s'affiche et le visionnement de la vidéo est désactivé.

[Video blocked for your safety.]

Le moniteur raccordé à la prise REAR VIDEO OUT est actif lorsque le véhicule roule.

Le visionnement de la vidéo est désactivé, mais le son est toujours audible.

N'utilisez pas l'appareil et ne regardez pas le moniteur lorsque vous conduisez.

Remarques sur l'écran ACL

- Ne mouillez pas l'écran ACL et ne l'exposez pas à des liquides. Cela pourrait provoquer un problème de fonctionnement.

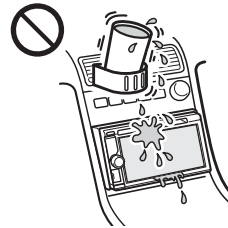

- N'appuyez pas avec force sur l'écran ACL, car cela pourrait déformer l'image ou causer une défaillance (c.-à-d., l'image pourrait ne pas être claire ou l'écran ACL pourrait être endommagé).
- Ne touchez pas l'écran avec des objets autres que votre doigt, car cela pourrait endommager ou briser l'écran ACL.
- Nettoyez l'écran ACL à l'aide d'un chiffon doux et sec. N'utilisez pas de solvants tels que de l'essence, du diluant ou des nettoyants disponibles sur le marché, ou encore des vaporisateurs antistatiques.
- N'utilisez pas cet appareil à des températures à l'extérieur de la plage de 0 à 40 °C (32 à 104 °F).
- Si le véhicule était stationné dans un endroit froid ou chaud, l'image pourrait ne pas être claire. Cependant, le moniteur n'est pas endommagé et l'image deviendra plus claire une fois que la température du véhicule reviendra à la normale.
- Certains points stationnaires bleus, rouges ou verts peuvent apparaître sur le moniteur. Ils sont désignés comme des « points de brillance » et peuvent se produire sur tout écran ACL. L'écran ACL est un appareil de précision et plus de 99,99 % de ses segments sont fonctionnels. Toutefois, il est possible qu'un petit pourcentage (environ 0,01 %) des segments ne s'allume pas correctement. Cela ne nuira cependant pas à votre visualisation.

Disques et types de fichier pouvant être lus

Disques (XAV-W650BT)

DVD*	DVD VIDEO DVD-R/DVD-R DL/DVD-RW (Mode vidéo) DVD+R/DVD+R DL/DVD+RW
VCD	CD vidéo (Ver. 1.0/1.1/2.0)
CD	CD audio CD-ROM/CD-R/CD-RW

* « DVD » peut être utilisé comme terme générique dans ce mode d'emploi pour décrire les DVD VIDEO, DVD-R/DVD-RW et DVD+R/DVD+RW.

Types de fichier

Pour plus de détails sur les formats de compression, reportez-vous à la page 25.

Audio	Fichier MP3, fichier WMA, fichier AAC, fichier FLAC, fichier WAV
Vidéo	Fichier Xvid, fichier MPEG-4
Photo	Fichier jpeg (.jpg)

Remarques sur les disques (XAV-W650BT)

- N'exposez pas les disques au rayonnement direct du soleil ou à des sources de chaleur telles que des conduits d'air chaud, et ne les laissez pas dans un véhicule stationné en plein soleil.
- Avant la lecture, essuyez les disques avec un chiffon de nettoyage en partant du centre vers l'extérieur. N'utilisez pas de solvants tels que de l'essence, du diluant ou des nettoyeurs disponibles sur le marché.
- Cet appareil est conçu pour la lecture des disques conformes à la norme Compact Disc (CD). Les DualDiscs et certains disques de musique encodés avec des technologies de protection des droits d'auteur ne sont pas conformes à la norme Compact Disc (CD). Par conséquent, il est possible que ces disques ne soient pas lus par cet appareil.
- Disques ne pouvant PAS être lus sur cet appareil
 - Les disques sur lesquels sont collés des étiquettes, des autocollants, du ruban adhésif ou du papier. De tels disques peuvent provoquer des problèmes de fonctionnement ou être endommagés.



- Les disques de forme non standard (notamment en forme de cœur, de carré ou d'étoile). Vous risquez d'endommager votre appareil si vous essayez de lire ces types de disques.
- Les disques de 8 cm (3 1/4 po).

Remarque sur les opérations de lecture des DVD et VCD

Certaines opérations de lecture des DVD et VCD peuvent avoir été intentionnellement réglées par les créateurs de logiciels. Puisque cet appareil lit les DVD et les VCD selon le contenu du disque conçu par les créateurs de logiciels, certaines fonctions de lecture peuvent ne pas être disponibles. Consultez aussi les instructions fournies avec les DVD ou les VCD.

Remarques sur la lecture des DATA CD, DATA DVD et périphériques USB

- Il est possible que cet appareil ne puisse pas lire certains DATA CD ou DATA DVD (en fonction de l'appareil utilisé pour l'enregistrement ou de l'état du disque).
- Une finalisation est requise pour certains disques (page 24).
- Cet appareil est compatible avec les normes suivantes.
 - Pour les DATA CD
 - Format ISO 9660 niveau 1/2, format d'expansion Joliet/Romeo
 - Pour les DATA DVD
 - Format UDF Bridge (hybride UDF et ISO 9660)
- Nombre maximal de :
 - dossiers (albums) : 256 (y compris le répertoire racine et les dossiers vides).
 - fichiers (plages/vidéos/photos) et dossiers contenus sur un disque : 2 000 (si les noms de dossier/fichier contiennent un grand nombre de caractères, ce nombre peut être inférieur à 2 000).
 - caractères affichables pour un nom de dossier/fichier : 32.
- Les codecs compatibles sont MP3 (.mp3), WMA (.wma), JPEG (.jpg), Xvid (.avi) et MPEG-4 (.mp4).
- Les fichiers DRM (Digital Rights Management) peuvent ne pas être lus.

Remarques sur la finalisation des disques

Les disques suivants doivent être finalisés pour pouvoir être lus sur cet appareil.

- DVD-R/DVD-R DL (en mode vidéo)
- DVD-RW en mode vidéo
- DVD+R/DVD+R DL
- CD-R
- CD-RW

Les DVD+RW peuvent être lus sans finalisation. Le disque est automatiquement finalisé.

Pour plus de détails, reportez-vous au manuel fourni avec le disque.

Ordre de lecture des fichiers audio/vidéo

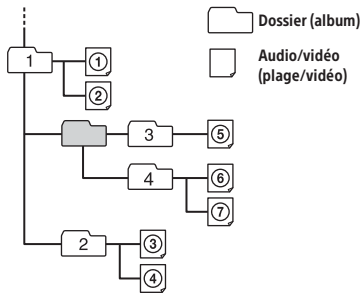

À propos des fichiers WMA

La lecture des fichiers WMA*1 se conformant aux exigences suivantes est possible. La lecture n'est pas garantie pour tous les fichiers WMA se conformant aux exigences.

Codec

- Format de fichier média : Format de fichier ASF
- Extension de fichier : .wma
- Débit binaire : 48 à 192 kbit/s (Prise en charge du débit binaire variable (VBR))*2
- Fréquence d'échantillonnage*3 : 44,1 kHz

À propos des fichiers MP3

La lecture des fichiers MP3 se conformant aux exigences suivantes est possible. La lecture n'est pas garantie pour tous les fichiers MP3 se conformant aux exigences.

Codec

- Format de fichier média : Format de fichier MP3 (MPEG-1 Layer3)
- Extension de fichier : .mp3
- Débit binaire : 48 à 192 kbit/s (Prise en charge du débit binaire variable (VBR))*2
- Fréquence d'échantillonnage*3 : 32, 44,1, 48 kHz

À propos des fichiers AAC

La lecture des fichiers AAC se conformant aux exigences suivantes est possible. La lecture n'est pas garantie pour tous les fichiers AAC se conformant aux exigences.

Codec

- Format de fichier média : AAC-LC prenant en charge ADTS/RAW/ADIF
- Extension de fichier : .m4a
- Débit binaire : 40 à 320 kbit/s (Prise en charge du débit binaire variable (VBR)/débit binaire constant (CBR))*2
- Fréquence d'échantillonnage*3 : 8 à 48 kHz
- Bit par échantillon (Bit de quantification) : 16 bits
- Canaux : Mono, stéréo

À propos des fichiers FLAC

La lecture des fichiers FLAC se conformant aux exigences suivantes est possible. La lecture n'est pas garantie pour tous les fichiers FLAC se conformant aux exigences.

Codec

- Extension de fichier : .flac
- Fréquence d'échantillonnage*3*4 : 8 à 96 kHz
- Bit par échantillon (Bit de quantification)*4 : 8, 12, 16, 20, 24 bits
- Canaux : Mono, stéréo (excluant fichier 5.1 canaux)

À propos des fichiers WAV

La lecture des fichiers WAV se conformant aux exigences suivantes est possible. La lecture n'est pas garantie pour tous les fichiers WAV se conformant aux exigences.

Codec

- Extension de fichier : .wav
- Débit binaire : 16 kbit/s à 1,536 Mbit/s (Prise en charge du débit binaire variable (VBR)/débit binaire constant (CBR))*2
- Fréquence d'échantillonnage*3 : 8 à 48 kHz
- Bit par échantillon (Bit de quantification) : 16, 24 bits
- Canaux : Mono, stéréo

À propos des fichiers Xvid

La lecture des fichiers Xvid se conformant aux exigences suivantes est possible. La lecture n'est pas garantie pour tous les fichiers Xvid se conformant aux exigences.

Codec

- Format de fichier média : Format de fichier Xvid
- Extension de fichier : .avi
- Codec vidéo : Profil simple avancé MPEG-4
- Codec audio : MP3 (MPEG-1 Layer3)
- Débit binaire : 8 Mbit/s max.
- Fréquence : 30 images par seconde (30p/60i) max.
- Résolution : 720 × 576*5 max.

À propos des fichiers MPEG-4

La lecture des fichiers MPEG-4 se conformant aux exigences suivantes est possible. La lecture n'est pas garantie pour tous les fichiers MPEG-4 se conformant aux exigences.

Codec

- Format de fichier média : Format de fichier MP4
- Extension de fichier : .mp4
- Codec vidéo : Profil simple MPEG-4
- Codec audio : AAC
- Débit binaire : 4 Mbit/s max.
- Fréquence : 30 images par seconde (30p/60i) max.
- Résolution : 720 × 576*5 max.

À propos des fichiers JPEG

La lecture des fichiers JPEG*6 se conformant aux exigences suivantes est possible. La lecture n'est pas garantie pour tous les fichiers JPEG se conformant aux exigences.

Codec

- Format de fichier média : Compatible avec le format de fichier DCF 2.0/Exif 2.21
- Extension de fichier : .jpg
- Profil : Profil de base
- Nombre de pixels : 6 048 × 4 032 pixels max. (24 000 000 pixels)

- *1 La lecture des fichiers WMA protégés par droit d'auteur est impossible.
- *2 Les débits binaires non standard ou non garantis peuvent être inclus, selon la fréquence d'échantillonnage.
- *3 La fréquence d'échantillonnage peut ne pas correspondre à tous les encodeurs.
- *4 Une conversion descendante sera appliquée aux contenus audio haute résolution pendant la lecture.
- *5 Ces nombres indiquent la résolution maximale des vidéos compatibles et n'indiquent pas la résolution d'affichage du lecteur. La résolution d'affichage est de 800 × 480.
- *6 Certains fichiers de photo ne peuvent pas être lus, selon leur format de fichier.

À propos du iPod

- Vous pouvez raccorder cet appareil aux modèles d'iPod suivants. Mettez vos périphériques iPod à jour avec le logiciel le plus récent avant toute utilisation.

Modèles de iPhone/iPod compatibles

Modèle compatible	Bluetooth®	USB
iPhone 6 Plus	○	○
iPhone 6	○	○
iPhone 5s	○	○
iPhone 5c	○	○
iPhone 5	○	○
iPhone 4s	○	○
iPhone 4	○	○
iPhone 3GS	○	○
iPod touch (5ème génération)	○	○
iPod touch (4ème génération)	○	○
iPod touch (3ème génération)		○
iPod classic		○
iPod nano (7ème génération)		○
iPod nano (6ème génération)		○
iPod nano (5ème génération)		○

- « Made for iPod » et « Made for iPhone » signifient qu'un accessoire électronique a été conçu pour être connecté spécifiquement à un iPod ou un iPhone, respectivement, et qu'il a été certifié par le développeur comme étant conforme aux normes de performances Apple. Apple n'est pas responsable du bon fonctionnement de cet appareil ni de sa conformité aux normes et réglementations de sécurité. Veuillez noter que l'utilisation de cet accessoire avec un iPod ou un iPhone peut affecter les performances des transmissions sans fil.

Si vous avez des questions ou des problèmes concernant cet appareil qui ne sont pas abordés dans ce mode d'emploi, contactez votre détaillant Sony le plus proche.

Entretien (XAV-W650BT)

Remplacement de la pile au lithium de la télécommande

Sous des conditions normales d'utilisation, la pile durera environ 1 an (selon les conditions d'utilisation, la durée de vie utile peut être réduite). Lorsque la pile est faible, la portée de la télécommande diminue.

ATTENTION

La pile pourrait exploser si elle n'est pas remplacée correctement. Remplacez-la uniquement avec le même type de pile ou un type équivalent.

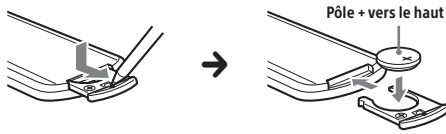

Remarques sur la pile au lithium

- Tenez la pile au lithium hors de la portée des enfants. En cas d'ingestion de la pile, consultez immédiatement un médecin.
- Essuyez la pile avec un chiffon sec pour assurer un bon contact.
- Veillez à respecter la polarité lors de l'installation de la pile.
- Ne tenez pas la pile avec des pinces métalliques, car cela pourrait causer un court-circuit.

Caractéristiques techniques

Moniteur

Type d'écran : Moniteur ACL couleur large
 Dimensions : 6,2 po
 Système : Matrice active TFT
 Nombre de pixels :
 1 152 000 pixels (800 × 3 (RGB) × 480)
 Système couleur :
 Sélection automatique de PAL/NTSC/SECAM/
 PAL-M

Radio

FM

Plage de syntonisation : 87,5 à 107,9 MHz
 Borne d'antenne :
 Connecteur d'antenne externe
 Fréquence intermédiaire : 150 kHz
 Sensibilité utile : 10 dBf
 Sélectivité : 70 dB à 400 kHz
 Rapport signal/bruit : 70 dB (mono)
 Séparation à 1 kHz : 30 dB
 Réponse en fréquence : 20 à 15 000 Hz

AM

Plage de syntonisation : 530 à 1 710 kHz
 Borne d'antenne :
 Connecteur d'antenne externe
 Fréquence intermédiaire :
 9 267,5 kHz ou 9 257,5 kHz/5 kHz
 Sensibilité : 44 µV

Lecteur DVD/CD (XAV-W650BT)

Rapport signal/bruit : 80 dB
 Réponse en fréquence : 20 à 20 000 Hz
 Pleurage et scintillement : En dessous du seuil mesurable
 Distorsion harmonique : 0,05 %
 Code de région : Indiqué sous l'appareil

Lecteur USB

Interface : USB (haute vitesse)
 Courant maximal : 1 A

Communication sans fil

Système de communication :
 Norme BLUETOOTH version 3.0
 Sortie :
 Norme BLUETOOTH Power Class 2
 (Max. +4 dBm)
 Portée de communication maximale :
 En ligne directe, environ 10 m (33 pi)*1
 Bande de fréquence :
 Bande de 2,4 GHz (2,4000 à 2,4835 GHz)
 Méthode de modulation : FHSS

Profils BLUETOOTH compatibles*2 :

A2DP (Advanced Audio Distribution Profile) 1.2
 AVRCP (Audio Video Remote Control Profile) 1.4
 HFP (Handsfree Profile) 1.6
 PBAP (Phone Book Access Profile)
 OPP (Object Push Profile)
 SPP (Serial Port Profile)

Codec correspondant : SBC (.sbc)

*1 La portée réelle varie en fonction de nombreux facteurs, tels que la présence d'obstacles entre les périphériques, les champs magnétiques autour des fours à micro-ondes, l'électricité statique, la sensibilité de la réception, les performances de l'antenne, le système d'exploitation, les applications logicielles, etc.

*2 Les profils standard BLUETOOTH sont destinés à la communication BLUETOOTH entre les périphériques.

Amplificateur de puissance

Sorties : Sorties de haut-parleurs
 Impédance des haut-parleurs : 4 à 8 ohms
 Puissance de sortie maximale : 55 W × 4 (à 4 ohms)

Généralités**Sorties :**

Borne de sortie vidéo (arrière)
 Bornes de sortie audio (avant, arrière, caisson de graves)
 Borne de commande de relais d'antenne électrique/d'amplificateur de puissance (REM OUT)

Entrées :

Borne de commande de l'éclairage
 Borne d'entrée de commande du volant
 Borne d'entrée de l'antenne
 Borne d'entrée du microphone
 Borne de commande du frein à main
 Borne d'entrée inverse
 Borne d'entrée de caméra
 Borne d'entrée audio AUX (Avant)
 Borne d'entrée audio/vidéo AUX (Arrière)
 Port USB
 Borne d'entrée externe

Alimentation requise : Batterie de véhicule 12 V CC (masse négative)

Consommation de courant nominale : 10 A

Dimensions : Environ 178 mm × 101,5 mm × 176 mm (7 1/8 po × 4 po × 7 po) (l/h/p)

Dimensions de montage :

Environ 170 mm × 100 mm × 162 mm (6 3/4 po × 4 po × 6 1/2 po) (l/h/p)

Poids :

XAV-W650BT : 1,7 kg (3 lb 12 oz)
 XAV-V630BT : 1,2 kg (2 lb 10 3/8 oz)

Contenu de l'emballage :

Appareil principal (1)
 Composants destinés à l'installation et aux raccordements (1 jeu)
 Télécommande (1) : RM-X170 (XAV-W650BT)

Microphone (1)

Accessoires/appareils en option :

Support de montage : GMD-D100
 Câble pour entrée de télécommande du volant : RC-SR1

Il est possible que votre détaillant ne dispose pas de certains accessoires énoncés ci-dessus. Veuillez vous adresser à lui pour tout renseignement complémentaire.

La conception et les caractéristiques techniques sont sujettes à modification sans préavis.

Code de région

Ce système vise à protéger les droits d'auteur sur les logiciels.
 Le code de région est situé sous l'appareil et seuls les DVD identifiés par le même code de région peuvent être lus sur cet appareil.

Les DVD identifiés par le logo  peuvent également être lus.

Si vous essayez de lire tout autre DVD, le message [Playback prohibited by region code.] s'affiche à l'écran du moniteur. Selon les DVD, il est possible qu'aucun code de région ne soit indiqué, même si la lecture du DVD est interdite par les limites de région.

Droits d'auteur

Brevets américains et internationaux sous licence de Dolby Laboratories.

Licence de la technologie de codage audio MPEG Layer-3 et des brevets obtenue de Fraunhofer IIS et Thomson.



Fabriquée sous licence de Dolby Laboratories. Dolby et le symbole double-D sont des marques déposées de Dolby Laboratories.

La marque et les logos Bluetooth® sont des marques déposées de Bluetooth SIG, Inc. qui sont utilisées sous licence uniquement par Sony Corporation. Les autres marques de commerce et noms de commerce appartiennent à leurs propriétaires respectifs.

Le symbole N est une marque de commerce de NFC Forum, Inc. déposée ou non, aux États-Unis et dans d'autres pays.

Windows Media est une marque déposée ou une marque de commerce de Microsoft Corporation aux États-Unis et/ou dans les autres pays.

Ce produit est protégé par des droits de propriété intellectuelle de Microsoft Corporation. Toute utilisation ou diffusion de la technologie décrite sortant du cadre de l'utilisation de ce produit est interdite sans licence accordée par Microsoft ou une filiale autorisée de Microsoft.

« DVD VIDEO », « DVD-R », « DVD-RW », « DVD+R » et « DVD+RW » sont des marques de commerce.

iPhone, iPod, iPod classic, iPod nano, iPod touch et Siri sont des marques de Apple Inc., déposées aux États-Unis et dans d'autres pays/régions. App Store est une marque de service de Apple Inc.

CE PRODUIT EST SOUS LICENCE MPEG-4 VISUAL PATENT PORTFOLIO LICENSE POUR TOUT USAGE PERSONNEL ET NON COMMERCIAL PAR UN CONSOMMATEUR POUR LE DÉCODAGE DE VIDÉOS CONFORMES À LA NORME MPEG-4 VISUAL STANDARD (« VIDÉO MPEG-4 ») PRÉALABLEMENT ENCODÉES PAR UN CONSOMMATEUR ENGAGÉ DANS UNE ACTIVITÉ PERSONNELLE ET NON COMMERCIALE ET/OU OBTENUES D'UN FOURNISSEUR DE VIDÉOS HABILITÉ PAR MPEG LA À FOURNIR DE LA VIDÉO MPEG-4.

AUCUNE LICENCE EXPRESSE OU TACITE N'EST ACCORDÉE POUR TOUT AUTRE USAGE. DES INFORMATIONS COMPLÉMENTAIRES, NOTAMMENT RELATIVES AUX LICENCES ET USAGES PROMOTIONNELS, INTERNES ET COMMERCIAUX, PEUVENT ÊTRE OBTENUES AUPRÈS DE MPEG LA, LLC. CONSULTEZ LE SITE [HTTP://WWW.MPEGLA.COM](http://www.mpegla.com)

Pandora®, le logo Pandora® et la présentation Pandora® sont des marques commerciales ou des marques déposées de Pandora Media, Inc., utilisées avec permission.

Google, Google Play et Android sont des marques de Google Inc.

libFLAC

Copyright (C) 2000-2009 Josh Coalson
Copyright (C) 2011-2013 Fondation Xiph.Org

La redistribution et l'utilisation sous formes binaire et source, avec ou sans modification, sont permises sous réserve des conditions suivantes :

- Les redistributions du code source doivent conserver l'avis de droit d'auteur ci-dessus, cette liste de conditions et la renonciation suivante.
- Les redistributions sous forme binaire doivent reproduire l'avis de droit d'auteur ci-dessus, cette liste de conditions et la renonciation suivante dans la documentation et/ou tout autre matériel fourni lors de la distribution.
- Ni le nom de la Fondation Xiph.org ni les noms de ses contributeurs ne doivent être utilisés pour endosser ou promouvoir les produits dérivés de ce logiciel sans autorisation écrite préalable.

CE LOGICIEL EST FOURNI « TEL QUEL » PAR LES DÉTENTEURS DE DROITS D'AUTEUR ET CONTRIBUTEURS, ET TOUTES LES GARANTIES EXPRESSES OU IMPLICITES, Y COMPRIS, SANS EN EXCLURE D'AUTRES, LES GARANTIES IMPLICITES DE VALEUR MARCHANDE ET D'ADAPTATION À UN USAGE PARTICULIER SONT DÉCLINÉES. LA FONDATION OU LES CONTRIBUTEURS NE PEUVENT EN AUCUN CAS ÊTRE TENUS RESPONSABLES DES DOMMAGES DIRECTS, INDIRECTS, ACCESSOIRES, SPÉCIAUX, EXEMPLAIRES OU CONSÉCUTIFS (Y COMPRIS, SANS EN EXCLURE D'AUTRES, L'APPROVISIONNEMENT DE BIENS OU DE SERVICES DE REMPLACEMENT; LA PERTE D'UTILISATION, DE DONNÉES OU DE PROFITS; OU L'INTERRUPTION D'ACTIVITÉS COMMERCIALES) QUELLES QU'EN SOIENT LA CAUSE ET LA THÉORIE DE RESPONSABILITÉ, PAR CONTRAT, RESPONSABILITÉ ABSOLUE OU CIVILE (Y COMPRIS LA NÉGLIGENCE OU AUTRE) SURVENANT DE QUELQUE FAÇON QUI SOIT DE L'UTILISATION DE CE LOGICIEL, MÊME SI AVERTIS DE LA POSSIBILITÉ DE TELS DOMMAGES.

Ce produit utilise des données de polices de caractères dont la licence est octroyée à Sony par Monotype Imaging Inc. Ces données de polices de caractères doivent être utilisées uniquement en lien avec ce produit.

Toutes les autres marques commerciales sont des marques appartenant à leurs détenteurs respectifs.

Dépannage

La liste de vérification suivante vous aidera à remédier aux problèmes que vous pourriez rencontrer avec cet appareil.

Avant de passer en revue la liste ci-dessous, vérifiez les procédures de raccordement et d'utilisation. Pour plus de détails sur l'utilisation du fusible et le retrait de l'appareil du tableau de bord, reportez-vous à « Raccordement/Installation » (page 37). Si vous ne parvenez pas à régler le problème, visitez le site d'assistance à l'adresse indiquée sur la couverture arrière.

Généralités

L'appareil n'est pas alimenté.

- Vérifiez le fusible.
- Le raccordement est incorrect.
 - Raccordez les câbles d'alimentation jaune et rouge.

Aucun bip n'est émis.

- Un amplificateur de puissance en option est raccordé et vous n'utilisez pas l'amplificateur intégré.

Le contenu de la mémoire a été effacé.

- Le câble d'alimentation ou la batterie a été déconnecté(e) ou n'est pas raccordé(e) correctement.

Les stations mémorisées sont effacées et l'heure est remise à zéro.**Le fusible est grillé.****L'appareil émet un bruit lorsque la position de la clé de contact est modifiée.**

- Les câbles ne sont pas raccordés correctement au connecteur d'alimentation du véhicule destiné aux accessoires.

L'affichage disparaît du moniteur ou il n'apparaît pas.

- Le régulateur de luminosité est réglé à [ON] (page 20).
- L'affichage est désactivé si vous maintenez la touche HOME enfoncée.
 - Maintenez enfoncée la touche HOME de l'appareil jusqu'à ce que l'affichage apparaisse.
- La fonction de désactivation du moniteur est activée (page 21).
 - Touchez un endroit quelconque de l'écran pour le réactiver.

L'affichage ne répond pas correctement lorsque vous y touchez.

- Touchez à un endroit de l'écran à la fois. Si vous touchez à deux endroits ou plus simultanément, l'écran ne fonctionne pas correctement.
- Étalonnez l'écran tactile (page 21).
- Touchez fermement l'écran sensible au toucher.
- Le moniteur arrière ne peut pas fonctionner. Les icônes affichées sur le moniteur arrière sont désactivées.

Les éléments de menu ne peuvent pas être sélectionnés.

- Les éléments non disponibles du menu sont affichés en gris.

Réception radio**Impossible de capter les stations.****Le son est parasité.**

- Le raccordement est incorrect.
 - Raccordez le câble REM OUT (rayé bleu/blanc) ou un câble d'alimentation d'accessoires (rouge) au câble d'alimentation de l'amplificateur d'antenne du véhicule (uniquement si votre véhicule est équipé d'une antenne de radio intégrée dans la fenêtre arrière ou latérale).
 - Vérifiez le raccordement de l'antenne du véhicule.
 - Si l'antenne automatique ne se déploie pas, vérifiez le raccordement du câble de commande d'antenne électrique.

Impossible de capter une station présélectionnée.

- Le signal capté est trop faible.

RDS**PTY affiche [PTY not found.].**

- La station captée n'est pas une station RDS.
- Aucune donnée RDS n'a été reçue.
- La station ne spécifie pas le type d'émission.

Image**Aucune image/des parasites apparaissent sur l'image.**

- Un raccordement n'est pas effectué correctement.
- Vérifiez le raccordement entre cet appareil et l'autre équipement, puis réglez le sélecteur d'entrée de l'équipement à la source correspondant à cet appareil.
- Le disque est défectueux ou sale (XAV-W650BT).
- L'installation est incorrecte.
 - Installez l'appareil à un angle de moins de 45° dans un endroit stable du véhicule.
- Le cordon de frein à main (vert clair) n'est pas raccordé au cordon du capteur du frein à main ou le frein à main n'est pas appliqué.

L'image ne cadre pas dans l'écran.

- Le format d'image est fixe sur la source en cours de lecture.

Aucune image/des parasites apparaissent sur l'image du moniteur arrière.

- Une source ou un mode sélectionné n'est pas connecté. S'il n'y a pas d'entrée, aucune image ne s'affiche sur le moniteur arrière.
- Le réglage du système couleur est incorrect.
 - Réglez le système couleur à [PAL] ou [NTSC] selon le moniteur raccordé (page 21).
- L'image provenant de la caméra arrière est affichée sur cet appareil.
 - Aucune image n'apparaît sur le moniteur arrière si l'image de la caméra arrière est affichée sur cet appareil.

Son**Il n'y a pas de son/le son est saccadé/le son comporte des parasites.**

- Un raccordement n'est pas effectué correctement.
- Vérifiez le raccordement entre cet appareil et l'équipement raccordé, puis réglez le sélecteur d'entrée de l'équipement à la source correspondant à cet appareil.
- Le disque est défectueux ou sale (XAV-W650BT).
- L'installation est incorrecte.
 - Installez l'appareil à un angle de moins de 45° dans un endroit stable du véhicule.

- La fréquence d'échantillonnage du fichier MP3 n'est pas de 32, 44,1 ou 48 kHz.
- La fréquence d'échantillonnage du fichier WMA n'est pas de 44,1 kHz.
- Le débit binaire du fichier MP3 n'est pas de 48 à 192 kbit/s.
- Le débit binaire du fichier WMA n'est pas de 48 à 192 kbit/s.
- L'appareil est en mode de pause/de retour rapide/d'avance rapide.
- Les réglages des sorties sont incorrects.
- Le niveau de sortie DVD est trop faible (page 15) (XAV-W650BT).
- Le volume est trop faible.
- La fonction ATT est activée.
- Le format n'est pas pris en charge.
 - Assurez-vous que le format est pris en charge par cet appareil (page 25).

Le son comporte des parasites.

- Éloignez les cordons et les câbles les uns des autres.

Disque (XAV-W650BT)

La lecture du disque ne commence pas.

- Le disque est défectueux ou sale.
- Le disque ne peut pas être lu.
- Le DVD ne peut pas être lu en raison du code de région.
- Le disque n'est pas finalisé (page 24).
- Le format du disque et la version du fichier ne sont pas compatibles avec cet appareil (page 24).
- Appuyez sur ▲ pour retirer le disque.

Les fichiers MP3/WMA/Xvid/MPEG-4 ne peuvent pas être lus.

- L'enregistrement n'a pas été effectué selon le format ISO 9660 niveau 1 ou 2 ou le format d'expansion Joliet ou Romeo (DATA CD), ou le format UDF Bridge (DATA DVD) (page 24).
- L'extension de fichier est incorrecte (page 25).
- Les fichiers ne sont pas mémorisés en format MP3/WMA/Xvid/MPEG-4.
- Si le disque contient plusieurs types de fichiers, seul le type de fichier sélectionné peut être lu.
 - Sélectionnez le type de fichier approprié à l'aide de la liste (page 24).

Certains fichiers MP3/WMA/Xvid/MPEG-4 exigent un délai plus long que d'autres avant le début de la lecture.

- La lecture des types de disques suivants exige un délai de démarrage plus long :
 - disques comportant une hiérarchie de dossiers complexe.
 - disques auxquels il est possible d'ajouter des données.

Certains fonctions ne peuvent pas fonctionner.

- Selon le disque, vous pourriez ne pas être en mesure d'effectuer des opérations comme l'arrêt, la recherche ou la lecture répétée/aléatoire. Pour plus de détails, reportez-vous au manuel fourni avec le disque.

Impossible de changer la langue de la bande son/des sous-titres ou l'angle.

- Utilisez le menu du DVD au lieu d'utiliser la touche de sélection directe de la télécommande (page 12).
- Il n'y a pas de plages multilingues, de sous-titres multilingues ou d'angles multiples enregistrés sur le DVD.
- Le DVD ne permet pas un tel changement.

Les touches de commande ne fonctionnent pas.

- Appuyez sur la touche de réinitialisation (page 8).

Impossible d'éjecter le disque.

Impossible d'insérer le disque.

- Maintenez enfoncée la touche d'éjection du disque.

Lecture USB

Les éléments ne peuvent pas être lus par le biais d'un concentrateur USB.

- Raccordez les périphériques iPod/USB à cet appareil sans utiliser de concentrateur USB.

Des éléments ne peuvent pas être lus.

- Raccordez de nouveau le périphérique USB.

La lecture sur le périphérique USB exige un délai de démarrage plus long.

- Le périphérique USB contient des fichiers de grande taille ou comportant une hiérarchie de dossiers complexe.

Le son est intermittent.

- Il est possible que le son soit intermittent à un débit binaire supérieur à 320 kbit/s.

Impossible de lire le fichier audio.

- Les systèmes de fichier autres que FAT16, FAT32 ou exFAT d'un périphérique USB ne sont pas pris en charge.*

* Cet appareil prend en charge les systèmes FAT16, FAT32 et exFAT. Par contre, certains périphériques USB pourraient ne pas prendre en charge ces systèmes. Pour plus de détails, reportez-vous au mode d'emploi de chacun des périphériques USB ou communiquez avec le fabricant.

Fonction NFC

Impossible d'établir la connexion par simple contact (NFC).

- Si le téléphone intelligent ne répond pas au contact.
 - Vérifiez que la fonction NFC du téléphone intelligent est activée.
 - Rapprochez le symbole N du téléphone intelligent du symbole N de cet appareil.
 - Si le téléphone intelligent est placé dans un étui, retirez ce dernier.
- La sensibilité de réception NFC varie en fonction du périphérique.
 - Si la connexion par simple contact avec le téléphone intelligent échoue à plusieurs reprises, établissez la connexion BLUETOOTH manuellement.

Fonction BLUETOOTH

L'autre périphérique BLUETOOTH ne peut pas détecter cet appareil.

- Réglez [Bluetooth Connection] à [ON] (page 21).
- Pendant la connexion à un périphérique BLUETOOTH, cet appareil ne peut pas être détecté par un autre périphérique. Mettez fin à la connexion en cours et recherchez cet appareil à partir de l'autre périphérique. Vous pouvez reconnecter le périphérique déconnecté en le sélectionnant dans la liste des périphériques enregistrés.

Impossible d'établir la connexion.

- Vérifiez les procédures de pairage et de connexion dans le manuel de l'autre périphérique, etc., puis recommencez cette opération.

Le nom du périphérique détecté ne s'affiche pas.

- Selon l'état de l'autre périphérique, il peut être impossible d'obtenir un nom.

Il n'y a pas de sonnerie.

- Augmentez le volume pendant la réception d'un appel.

Le volume de la voix de l'appelant est faible.

- Augmentez le volume en cours d'appel.

Le correspondant trouve le volume trop faible ou trop élevé.

- Réglez le niveau [MIC Gain] (page 18).

Il y a de l'écho ou des parasites pendant les conversations téléphoniques.

- Réduisez le volume.

- Si le niveau de bruit environnant est plus élevé que celui de l'appel téléphonique, essayez de réduire ce bruit.
 - Fermez la vitre si le niveau de bruit de la route est élevé.
 - Réduisez le climatiseur s'il est trop bruyant.

La qualité sonore du téléphone est mauvaise.

- La qualité sonore du téléphone dépend des conditions de réception du téléphone cellulaire.
 - Si la réception est mauvaise, déplacez votre véhicule dans un endroit permettant d'améliorer la réception du signal.

Le volume du périphérique BLUETOOTH connecté est faible ou élevé.

- Le niveau de volume varie d'un périphérique BLUETOOTH à l'autre.
 - Réduisez les différences de niveau de volume entre cet appareil et le périphérique BLUETOOTH (page 14).

Le son est saccadé pendant la transmission audio en continu ou la connexion BLUETOOTH échoue.

- Réduisez la distance entre l'appareil et le périphérique BLUETOOTH.
- Si le périphérique BLUETOOTH est rangé dans un étui qui interrompt le signal, retirez l'étui pendant que vous utilisez le périphérique.
- Plusieurs périphériques BLUETOOTH ou autres périphériques (par exemple, périphériques de radio amateur) qui émettent des ondes radio sont utilisés à proximité.
 - Éteignez les autres périphériques.
 - Augmentez la distance entre l'appareil et les autres périphériques.
- Le son de la lecture s'interrompt momentanément lorsque cet appareil est connecté à un téléphone cellulaire. Il ne s'agit pas d'un problème de fonctionnement.

Vous ne pouvez pas contrôler le périphérique BLUETOOTH connecté au cours de la transmission audio en continu.

- Assurez-vous que le périphérique BLUETOOTH connecté soit compatible avec le profil AVRCP.

Certaines fonctions sont inopérantes.

- Assurez-vous que le périphérique à connecter soit compatible avec les fonctions en question.

Un appel commence involontairement.

- Le téléphone à connecter est réglé pour commencer un appel automatiquement.
- [Auto Answer] de l'appareil est réglé à [ON] (page 18).

Échec du pairage dans le temps alloué.

- Selon le périphérique à connecter, le temps alloué pour le pairage peut être court. Essayez de terminer le pairage dans le temps alloué en réglant un code d'authentification unique.

La fonction BLUETOOTH est inopérante.

- Quittez la source en maintenant enfoncée la touche SOURCE pendant 1 seconde, puis allumez l'appareil.

Aucun son n'est émis par les haut-parleurs du véhicule lors d'un appel en mains libres.

- Si le son est émis par le téléphone cellulaire, réglez ce dernier de façon à ce qu'il émette le son au moyen des haut-parleurs du véhicule.

La fonction Siri Eyes Free n'est pas activée.

- Procédez à l'enregistrement mains libres d'un iPhone prenant en charge Siri Eyes Free.
- Activez la fonction Siri sur le iPhone.
- Annulez la connexion BLUETOOTH entre le iPhone et l'appareil, puis rétablissez la connexion.

Utilisation de SongPal**Le nom d'application ne correspond pas à l'application actuelle dans « SongPal ».**

- Démarrez l'application à nouveau à partir de l'application « SongPal ».

Utilisation de Pandora®**Impossible d'établir la connexion Pandora®.**

- Fermez l'application Pandora® sur le périphérique mobile, puis redémarrez-la.

Affichage des erreurs et messages**Hubs not supported.**

- Les concentrateurs USB ne sont pas pris en charge par cet appareil.

No Playable Data

- Le disque ne contient pas de données lisibles (XAV-W650BT).
- Le iPod ne contient pas de données lisibles.
 - Chargez des données/fichiers de musique sur le iPod.
- Le périphérique USB ne contient pas de données lisibles.
 - Chargez des données/fichiers de musique sur le périphérique USB.

Cannot play this content.

- Le contenu actuellement sélectionné ne peut pas être lu.
 - La lecture passera au contenu suivant.

Overcurrent Caution on USB

- Le périphérique USB est saturé.
 - Déconnectez le périphérique USB, puis changez la source en appuyant sur SOURCE.
 - Indique que le périphérique USB ne fonctionne plus ou qu'un périphérique non pris en charge est raccordé.

USB device not supported

- Pour plus de détails sur la compatibilité de votre périphérique USB, visitez notre site d'assistance à l'adresse indiquée sur la couverture arrière.

Device no response

- L'appareil ne reconnaît pas le périphérique USB connecté.
 - Raccordez de nouveau le périphérique USB.
 - Assurez-vous que le périphérique USB est pris en charge par l'appareil.

- Le caractère ne peut pas être affiché par l'appareil.

Pour la fonction BLUETOOTH**Bluetooth Connection Error**

- Une erreur s'est produite entre cet appareil et le téléphone BLUETOOTH.
 - Vérifiez que le signal BLUETOOTH est activé pour cet appareil ou le téléphone BLUETOOTH.
 - Essayez d'effectuer le pairage à nouveau.
 - Reconnectez le téléphone BLUETOOTH.

Bluetooth device is not found.

- Cet appareil ne peut pas détecter un périphérique BLUETOOTH pouvant être connecté.
 - Vérifiez le réglage BLUETOOTH du périphérique à connecter.
- Aucun périphérique ne se trouve dans la liste des périphériques BLUETOOTH enregistrés.
 - Effectuez un pairage avec un périphérique BLUETOOTH (page 9).

Call Data Error

- Une erreur s'est produite lors de l'accès aux données de répertoire via PBAP ou à l'historique des appels à partir du téléphone BLUETOOTH.
 - Reconnectez le téléphone BLUETOOTH.

Data Listing Error

- Une erreur s'est produite lors de l'affichage des données de répertoire via PBAP ou de l'historique des appels à partir du téléphone BLUETOOTH.
 - Reconnectez le téléphone BLUETOOTH.

Handsfree device is not available.

- Aucun téléphone cellulaire n'est connecté.
 - Connectez un téléphone cellulaire (page 9).

Pour l'utilisation d'un disque (XAV-W650BT)

Disc Error

- L'appareil ne peut pas lire les données en raison d'un problème.
- Les données sont endommagées ou corrompues.
- Le disque est corrompu.
- Le disque est incompatible avec cet appareil.
- Le disque n'est pas finalisé.
- Le disque est sale ou inséré à l'envers.
 - Nettoyez le disque ou insérez-le correctement.
- Un disque vierge a été inséré.
- Le disque ne peut pas être lu en raison d'un problème.
 - Insérez un autre disque.
- Le disque n'est pas compatible avec cet appareil.
 - Insérez un disque compatible.
- Appuyez sur **▲** pour retirer le disque.

Playback prohibited by region code.

- Le code de région du DVD est différent du code de région de l'appareil.

The sound in DTS format is not audible.

- Les disques en format DTS ne sont pas pris en charge. Le son n'est pas émis lorsque le format DTS est sélectionné.
 - Les disques en format DTS ne peuvent pas être lus sur cet appareil. Utilisez un format de disque compatible (page 24).

Pour l'utilisation de la télécommande du volant :

Please retry

- Une erreur se produit pendant l'enregistrement et toutes les informations enregistrées sont effacées.
 - Recommencez l'enregistrement à partir du début.

Pour l'utilisation de Pandora®

Allow connection? Check number on mobile device.

- Vérifiez le numéro sur votre périphérique mobile. Si le numéro est correct, touchez à [OK] pour autoriser la connexion.

Pandora upgrade required

- Mettez à jour l'application Pandora® à la dernière version.

Bookmark Error

- Vous n'avez pas réussi à mettre en signet une page.
 - Essayez d'utiliser la mise en signet à nouveau.

Cannot connect to Pandora due to poor network reception.

- Le signal du réseau mobile est faible.
 - Déplacez-vous à un endroit permettant une meilleure réception.

Cannot skip.

- Le saut (suivant) est interdit pour le contenu actuel.
 - Attendez que le message publicitaire se termine.
 - Pandora® limite le nombre de sauts permis.
- Attendez le début de la plage suivante ou sélectionnez une autre station dans la liste.

Please Login to Pandora.

- Le périphérique mobile n'est pas connecté à Pandora®.
 - Essayez de vous connecter à nouveau.

Please create a station in Pandora app.

- Votre compte Pandora® ne contient aucune station.
 - Créez une station sur votre périphérique mobile.
 - Sélectionnez une source autre que [Pandora], puis sélectionnez la source Pandora® de nouveau.

Pandora Error

- Une erreur s'est produite lors de l'utilisation de Pandora®.
 - Déconnectez, puis reconnectez le périphérique mobile avec cet appareil. (Dans le cas d'un périphérique USB, débranchez et rebranchez le périphérique. Dans le cas d'un périphérique BLUETOOTH, déconnectez et reconnectez le périphérique.)
 - Démarrez l'application Pandora® de nouveau à partir du périphérique mobile.

Pandora is not available in your country.

- L'utilisation du service est tentée à l'extérieur des États-Unis.
 - La licence du service Pandora® est accordée uniquement pour les États-Unis.

Please launch Pandora application on mobile device.

- L'application Pandora® n'est pas démarrée.
 - Démarrez Pandora® sur votre périphérique mobile, puis touchez à [Reconnect].

Server Maintenance

- Le serveur Pandora® peut éprouver un problème.
 - Sélectionnez une source autre que [Pandora], puis sélectionnez la source Pandora® de nouveau.

Station does not exist.

- Le périphérique mobile est passé de la compilation d'une liste de stations au mode de sélection à partir de la liste.
 - Attendez que la liste de stations soit actualisée.

Thumbs Up/Down Error

- Vous n'avez pas réussi à laisser une appréciation positive/négative.
 - Essayez de laisser une appréciation positive/négative à nouveau.

Si ces solutions ne permettent pas d'améliorer la situation, contactez votre détaillant Sony le plus proche.

Si vous devez faire réparer l'appareil en raison d'un problème de lecture de disque, apportez le disque utilisé au moment où le problème s'est produit (XAV-W650BT).

Liste des codes de langues (XAV-W650BT)

Liste des codes de langues

L'orthographe des langues est conforme à la norme ISO 639 : 1988 (E/F).

Code	Langue	Code	Langue	Code	Langue	Code	Langue
1027	Afar	1183	Irish	1347	Maori	1507	Samoaan
1028	Abkhazian	1186	Scots Gaelic	1349	Macedonian	1508	Shona
1032	Afrikaans	1194	Galician	1350	Malayalam	1509	Somali
1039	Amharic	1196	Guarani	1352	Mongolian	1511	Albanian
1044	Arabic	1203	Gujarati	1353	Moldavian	1512	Serbian
1045	Assamese	1209	Hausa	1356	Marathi	1513	Siswati
1051	Aymara	1217	Hindi	1357	Malay	1514	Sesotho
1052	Azerbaijani	1226	Croatian	1358	Maltese	1515	Sundanese
1053	Bashkir	1229	Hungarian	1363	Burmese	1516	Swedish
1057	Byelorussian	1233	Armenian	1365	Nauru	1517	Swahili
1059	Bulgarian	1235	Interlingua	1369	Nepali	1521	Tamil
1060	Bihari	1239	Interlingue	1376	Dutch	1525	Telugu
1061	Bislama	1245	Inupiak	1379	Norwegian	1527	Tajik
1066	Bengali; Bangla	1248	Indonesian	1393	Occitan	1528	Thai
1067	Tibetan	1253	Icelandic	1403	(Afan)Oromo	1529	Tigrinya
1070	Breton	1254	Italian	1408	Oriya	1531	Turkmen
1079	Catalan	1257	Hebrew	1417	Punjabi	1532	Tagalog
1093	Corsican	1261	Japanese	1428	Polish	1534	Setswana
1097	Czech	1269	Yiddish	1435	Pashto; Pushto	1535	Tonga
1103	Welsh	1283	Javanese	1436	Portuguese	1538	Turkish
1105	Danish	1287	Georgian	1463	Quechua	1539	Tsonga
1109	German	1297	Kazakh	1463	Quechua	1540	Tatar
1130	Bhutani	1298	Greenlandic	1481	Rhaeto- Romance	1543	Twi
1142	Greek	1299	Cambodian	1482	Kirundi	1557	Ukrainian
1144	English	1300	Kannada	1482	Kirundi	1564	Urdu
1145	Esperanto	1301	Korean	1483	Romanian	1572	Uzbek
1149	Spanish	1305	Kashmiri	1489	Russian	1581	Vietnamese
1150	Estonian	1307	Kurdish	1491	Kinyarwanda	1587	Volapük
1151	Basque	1311	Kirghiz	1495	Sanskrit	1613	Wolof
1157	Persian	1313	Latin	1498	Sindhi	1632	Xhosa
1165	Finnish	1326	Lingala	1501	Sangho	1665	Yoruba
1166	Fiji	1327	Laothian	1502	Serbo- Croatian	1684	Chinese
1171	Faroese	1332	Lithuanian	1503	Singhalese	1697	Zulu
1174	French	1334	Latvian; Lettish	1505	Slovak		
1181	Frisian	1345	Malagasy	1506	Slovenian	1703	Non spécifié

Raccordement/Installation

Mises en garde

- Rassemblez tous les câbles de mise à la masse en un point de masse commun.
- Évitez de fixer des vis sur les câbles ou de coincer ceux-ci dans les pièces mobiles (par exemple, le rail du siège).
- Avant d'effectuer les raccordements, coupez le contact du véhicule pour éviter un court-circuit.
- Raccordez les câbles d'alimentation **jaune** et **rouge** seulement après avoir terminé le raccordement de tous les autres câbles.
- Pour des raisons de sécurité, veillez à isoler avec du ruban isolant tout câble libre non raccordé.

Précautions

- Choisissez soigneusement l'emplacement d'installation pour que l'appareil ne gêne pas le conducteur pendant la conduite.
- Évitez d'installer l'appareil à un endroit exposé à la poussière, à la saleté, à des vibrations excessives ou à des températures élevées comme en plein soleil ou à proximité de conduits de chauffage.
- Pour garantir un montage sûr, n'utilisez que la quincaillerie fournie.

Remarque concernant le câble d'alimentation (jaune)
Lorsque cet appareil est raccordé à d'autres éléments stéréo, la valeur nominale du circuit du véhicule sur lequel l'appareil sera raccordé doit être supérieure à la somme des fusibles de chaque élément.

Réglage de l'angle de montage

Régalez l'inclinaison à un angle inférieur à 45 degrés.

Liste des pièces nécessaires à l'installation

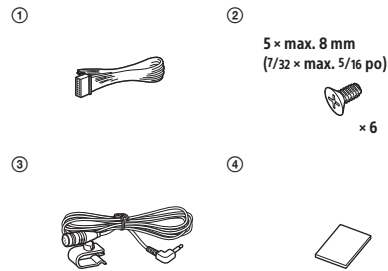

- Cette liste de pièces ne comprend pas tout le contenu de l'emballage.

Raccordement

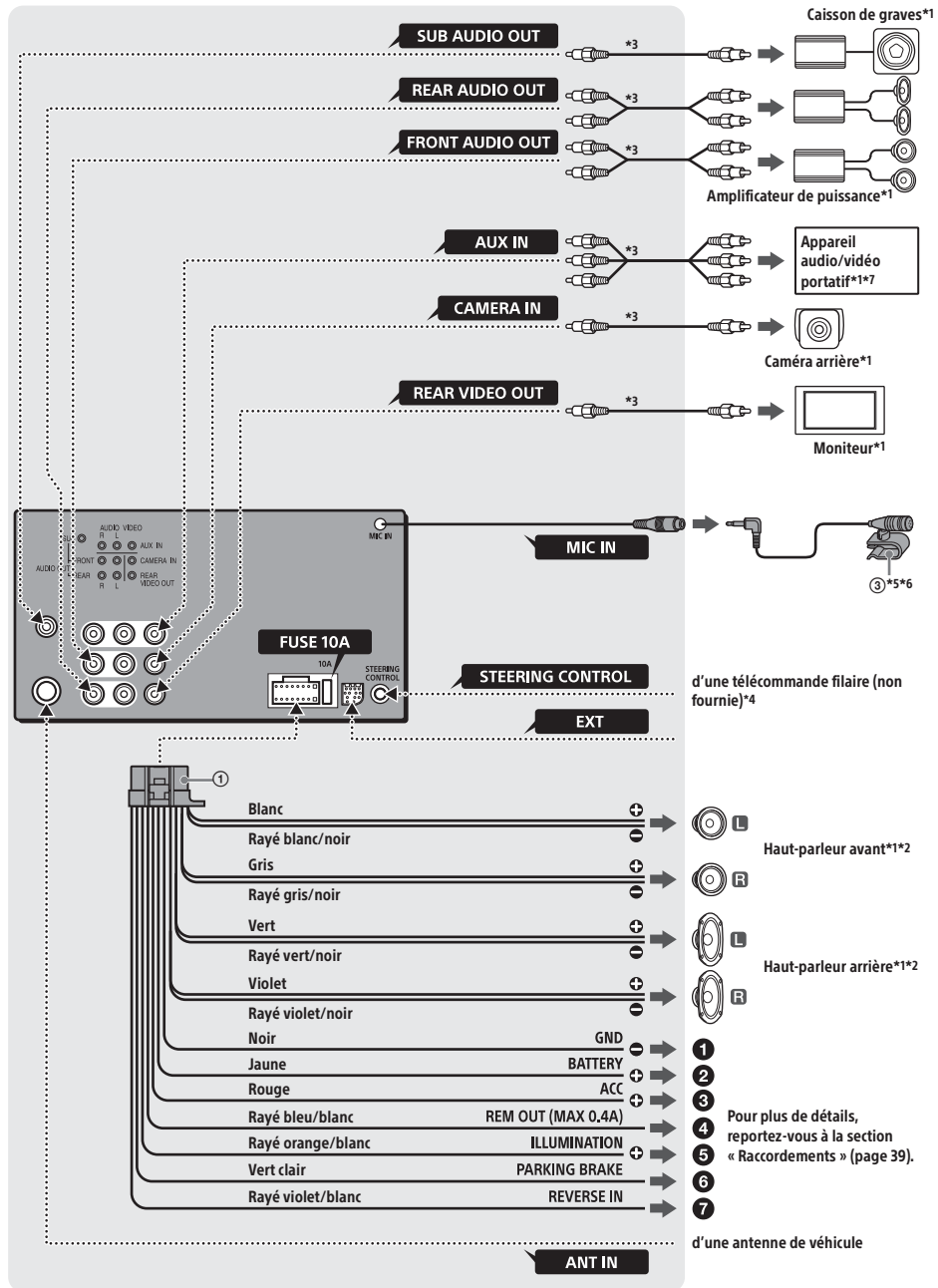

- *1 Non fourni
- *2 Impédance des haut-parleurs : 4 à 8 Ω \times 4
- *3 Cordon à broche RCA (non fourni)
- *4 Selon le type de véhicule, utilisez un adaptateur pour une télécommande filaire (non fourni). Pour plus de détails sur l'utilisation de la télécommande filaire, reportez-vous à la section « Utilisation de la télécommande filaire » (page 40).
- *5 Qu'il soit utilisé ou non, faites passer le cordon d'entrée du microphone de manière à ce qu'il ne gêne pas la conduite. Fixez le cordon avec un serre-câbles, etc., s'il se trouve au niveau de vos pieds.
- *6 Pour plus de détails sur l'installation du microphone, reportez-vous à la section « Installation du microphone » (page 40).
- *7 Comme un lecteur média portable, une console de jeux, etc.

Raccordements

- 1 À un point de mise à la masse commun**
Raccordez d'abord le câble de mise à la masse noir et ensuite les câbles d'alimentation jaune et rouge.
- 2 À la borne d'alimentation +12 V qui est alimentée en permanence**
Raccordez d'abord le câble de mise à la masse noir à un point de mise à la masse commun.
- 3 À la borne d'alimentation +12 V qui est alimentée lorsque la clé de contact est à la position accessoires**
S'il n'y a pas de position accessoires, raccordez à la borne d'alimentation (batterie) +12 V qui est alimentée en permanence.
Raccordez d'abord le câble de mise à la masse noir à un point de mise à la masse commun.
- 4 Au câble de commande d'antenne électrique ou au câble d'alimentation de l'amplificateur d'antenne**
Il n'est pas nécessaire de raccorder ce câble s'il n'y a pas d'antenne électrique ni d'amplificateur d'antenne ou avec une antenne télescopique manuelle.
Au niveau de AMP REMOTE IN de l'amplificateur de puissance en option
Ce raccordement s'applique uniquement aux amplificateurs et à une antenne électrique. Le raccordement de tout autre système risque d'endommager l'appareil.
- 5 Vers le signal d'éclairage de la voiture**
Raccordez d'abord le câble de mise à la masse noir à un point de mise à la masse commun.

6 Au cordon du capteur du frein à main

La position de montage du cordon du capteur du frein à main varie en fonction de votre véhicule.
Veillez à raccorder le câble du frein à main (vert clair) du câble de raccordement d'alimentation ① au cordon du capteur du frein à main.

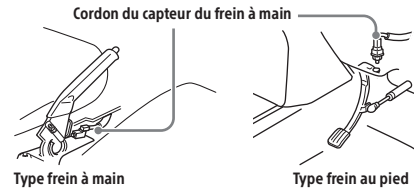

7 À la borne d'alimentation +12 V du câble de feux arrière du véhicule (uniquement en cas de raccordement de la caméra arrière)

Raccordement pour la conservation de la mémoire

Lorsque le câble d'alimentation jaune est raccordé, le circuit de la mémoire est alimenté en permanence même si la clé de contact est à la position d'arrêt.

Raccordement des haut-parleurs

- Avant de raccorder les haut-parleurs, éteignez l'appareil.
- Utilisez des haut-parleurs ayant une impédance de 4 à 8 ohms avec une capacité électrique adéquate pour éviter de les endommager.

Raccordement du moniteur

Lors de l'installation d'un moniteur pour le siège arrière, raccordez son cordon de capteur de frein à main à la masse.

Installation du microphone

Pour capter votre voix pendant les appels en mains libres, vous devez installer le microphone ③.

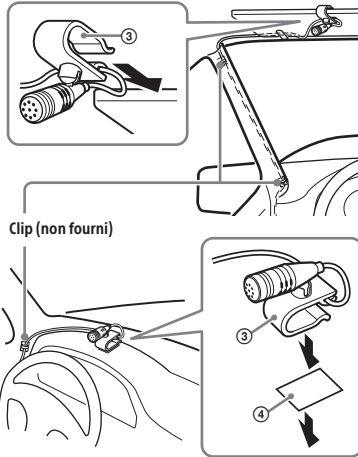

Mises en garde

- Il est extrêmement dangereux de laisser le cordon s'enrouler autour de la colonne de direction ou du levier de vitesses. Assurez-vous de placer le cordon et les autres pièces de manière à ce qu'ils ne gênent pas la conduite.
- Si des coussins gonflables ou d'autres équipements amortisseurs sont installés dans votre voiture, contactez le magasin où vous avez acheté cet appareil ou le concessionnaire automobile avant l'installation.

Remarque

Avant de fixer l'adhésif double face ④, nettoyez la surface du tableau de bord avec un chiffon sec.

Utilisation de la télécommande filaire

Lors de l'utilisation de la télécommande du volant

L'installation du câble de raccordement RC-SR1 (non fourni) est requise avant l'utilisation.

- 1 Pour activer la télécommande du volant, sélectionnez [General Settings] → [User Defined] pour effectuer l'enregistrement (page 21). Une fois l'enregistrement terminé, la télécommande du volant devient disponible.

Remarques sur l'installation du câble de raccordement RC-SR1 (non fourni)

- Reportez-vous aux sites d'assistance indiqués sur la couverture arrière pour obtenir plus de détails, puis raccordez chaque câble correctement aux câbles adéquats. Un raccordement incorrect pourrait endommager l'appareil.
- Il est recommandé de consulter le détaillant ou un technicien spécialisé pour obtenir de l'aide.

Lors de l'utilisation de la télécommande filaire

- 1 Pour activer la télécommande filaire, réglez [Steering Control] dans [General Settings] à [Preset] (page 21).

Utilisation de la caméra arrière

L'installation de la caméra arrière (non fournie) est requise avant l'utilisation.

L'image de la caméra arrière raccordée à la borne CAMERA IN s'affiche lorsque :

- les feux de recul de votre véhicule s'allument (ou le levier de vitesse est mis en position R (recul)).
- vous appuyez sur HOME, puis touchez à [Rear Camera].
- vous maintenez la touche DSPL enfoncée, puis touchez à [Rear Camera] si [SOURCE Key Func.] est réglé à [DSPL] (page 21).

Installation

Installation de l'appareil dans le tableau de bord

Lors de l'installation de l'appareil dans un véhicule japonais, consultez « Installation de l'appareil dans un véhicule japonais » (page 41).

Montage de l'appareil avec un ensemble d'installation (non fourni)

Avant l'installation, assurez-vous que les loquets des deux côtés du support sont bien pliés de 3,5 mm (5/32 po) vers l'intérieur.

- 1 Positionnez le support à l'intérieur du tableau de bord, puis pliez les griffes vers l'extérieur pour assurer une prise correcte.

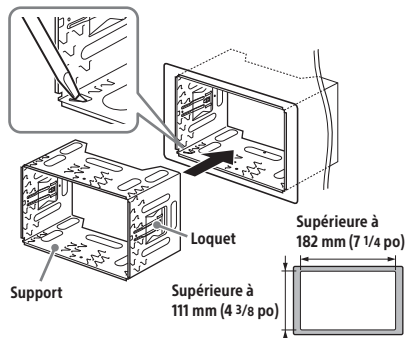

- 2 Installez l'appareil sur le support.

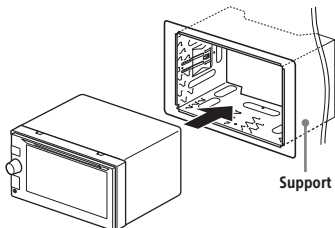

Remarque

Si les loquets sont droits ou pliés vers l'extérieur, l'appareil ne peut pas être fixé solidement et peut se détacher.

Installation de l'appareil dans un véhicule japonais

Cet appareil ne peut pas être installé dans certaines voitures japonaises. Dans ce cas, consultez votre détaillant Sony.

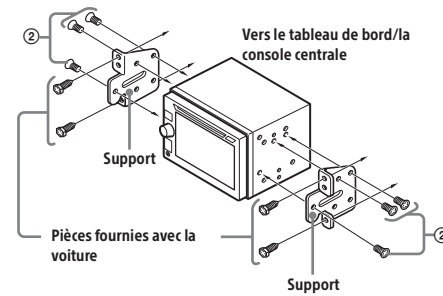

Si vous installez cet appareil sur les supports préinstallés de votre véhicule, faites passer les vis fournies ② par les trous de vis appropriés, en fonction de votre véhicule : T pour TOYOTA, M pour MITSUBISHI et N pour NISSAN.

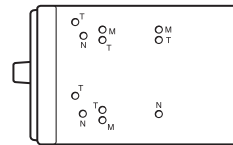

Remarque

Pour éviter un problème de fonctionnement, utilisez uniquement les vis fournies ② pour l'installation.

Réinitialisation de l'appareil

Pour plus de détails, reportez-vous à la section « Réinitialisation de l'appareil » (page 8).

Remplacement du fusible

Lorsque vous remplacez le fusible, veillez à utiliser un fusible dont l'intensité, en ampères, correspond à la valeur indiquée sur le fusible original. Si le fusible grille, vérifiez le raccordement de l'alimentation et remplacez le fusible. Si le fusible neuf grille également, il est possible que l'appareil soit défectueux. Dans ce cas, consultez votre détaillant Sony le plus proche.

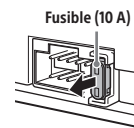

Para mayor seguridad, asegúrese de instalar esta unidad en el panel del auto ya que la parte trasera de la unidad se calienta durante el uso. Para obtener más información, consulte "Conexión/instalación" (página 36).

Este manual contiene instrucciones para XAV-W650BT y XAV-V630BT. XAV-W650BT es el modelo que se utiliza a modo representativo para fines ilustrativos.

La placa de características que indica el voltaje de funcionamiento, etc., está situada en la parte inferior del chasis.

Advertencia

Para evitar el riesgo de incendio o electrocución, no exponga la unidad a la lluvia ni a la humedad.

Para evitar recibir descargas eléctricas, no abra el aparato. Solicite asistencia técnica únicamente a personal especializado.

PRECAUCIÓN

El uso de instrumentos ópticos con este producto aumenta el riesgo de sufrir daños oculares. No intente desmontar la carcasa, puesto que el haz láser utilizado en este reproductor de CD/DVD es perjudicial para los ojos. Solicite asistencia técnica únicamente a personal especializado.

Para el estado de California, EE.UU. solamente

Material de perclorato: puede necesitar un manejo especial; consulte www.dtsc.ca.gov/hazardouswaste/perchlorate

Nota sobre la pila de litio

No exponga la pila a fuentes de calor excesivo como luz solar directa, fuego o similar.

Advertencia: si el encendido del automóvil no dispone de una posición ACC

Luego de apagarla, asegúrese de mantener presionado HOME en la unidad hasta que la pantalla desaparezca. De lo contrario, la pantalla no se apaga y esto produce que se agote la batería.

Exención de responsabilidad sobre los servicios prestados por otros proveedores

Los servicios prestados por otros proveedores están sujetos a cambios, anulaciones o interrupciones sin previo aviso. Sony no asume responsabilidad alguna en estas situaciones.

Aviso importante

Precaución

SONY NO SERÁ RESPONSABLE DE NINGÚN DAÑO INCIDENTAL, INDIRECTO O DERIVADO NI DE OTROS DAÑOS QUE INCLUYEN, ENTRE OTROS, PÉRDIDA DE GANANCIAS, PÉRDIDA DE INGRESOS, PÉRDIDA DE DATOS, PÉRDIDA DE LA UTILIDAD DEL PRODUCTO O DE CUALQUIER EQUIPO RELACIONADO, TIEMPO DE INACTIVIDAD Y TIEMPO DEL COMPRADOR RELACIONADO CON LA UTILIZACIÓN DE ESTE PRODUCTO, SU HARDWARE Y SU SOFTWARE, O QUE RESULTEN DE DICHA UTILIZACIÓN.

Estimado cliente, este producto incluye un radio transmisor.

Corrobore el manual de operación de su automóvil o contacte al fabricante o al vendedor de su automóvil antes de instalar el producto en este.

Llamadas de emergencia

El dispositivo de manos libres BLUETOOTH para automóviles y el dispositivo electrónico conectados al manos libres funcionan utilizando redes de señales de radio, celulares y terrestres así como también la función programada por el usuario, que no pueden garantizar la conexión en todas las condiciones.

Por lo tanto, no dependa únicamente de un dispositivo electrónico para las comunicaciones esenciales (como las emergencias médicas).

Acerca de la comunicación BLUETOOTH

- Las microondas que emite un dispositivo BLUETOOTH pueden afectar el funcionamiento de dispositivos médicos electrónicos. Apague esta unidad y los demás dispositivos BLUETOOTH en los lugares siguientes ya que podrían provocar un accidente.
 - Lugares con presencia de gas inflamable, hospitales, trenes, aviones o gasolineras
 - Lugares cerca de puertas automáticas o alarmas de incendios
- Esta unidad admite recursos de seguridad que cumplen con el estándar BLUETOOTH para proporcionar una conexión segura al utilizar la tecnología inalámbrica BLUETOOTH, pero es posible que la seguridad sea insuficiente según el ajuste. Tenga cuidado al realizar una comunicación con la tecnología inalámbrica BLUETOOTH.
- No se aceptan responsabilidades por la pérdida de información que pudiera producirse durante una comunicación BLUETOOTH.

Si desea realizar alguna consulta o solucionar algún problema relativo a la unidad que no se traten en este manual, póngase en contacto con el distribuidor Sony más cercano.

Tabla de contenidos

Advertencia	2
Guía para las partes y los controles.....	5

Procedimientos iniciales

Reinicio de la unidad	8
Ajuste del reloj.....	8
Preparación de un dispositivo BLUETOOTH	8
Conexión de un dispositivo USB	10
Conexión de otro dispositivo de audio/video portátil	10
Conexión con una cámara de visión trasera.....	10

Escuchar la radio

Escuchar la radio	11
Uso del Radio Data System (sistema de datos de radio) (RDS)	12

Reproducción

Reproducción de un disco (XAV-W650BT)	12
Reproducción de un dispositivo USB	13
Reproducción de un dispositivo BLUETOOTH.....	14
Búsqueda y reproducción de pistas	14
Otros ajustes durante la reproducción	15

Escuchar Pandora®

Configuración de Pandora®	16
Reproducción desde Pandora®	16
Operaciones disponibles en Pandora®	16

Llamada con manos libres (solo a través de BLUETOOTH)

Recepción de llamadas	17
Realización de llamadas.....	17
Operaciones disponibles durante una llamada	18

Funciones útiles

SongPal con un teléfono Android	18
Utilización de Siri Eyes Free	20

Ajustes

Operación básica de ajustes	20
Ajustes generales	20
Ajustes Sonido.....	21
Ajustes Pantalla	22
Ajustes Visuales	22

Información complementaria

Precauciones	23
Mantenimiento (XAV-W650BT)	27
Especificaciones	27
Solución de problemas	29
Lista de códigos de idiomas (XAV-W650BT)	35

Conexión/instalación

Advertencias	36
Lista de piezas para la instalación	36
Conexión	37
Instalación.....	40

Guía para las partes y los controles

Unidad principal

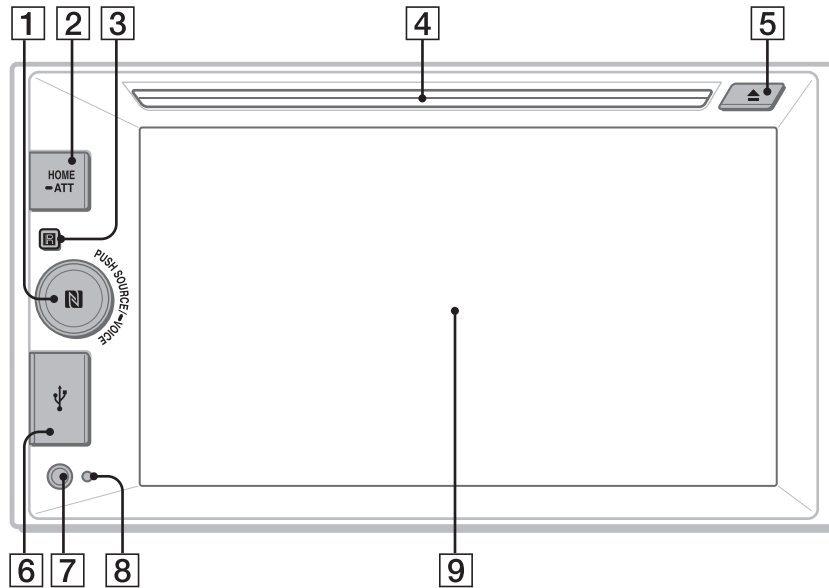

1 SOURCE

Para cambiar la fuente. Cada vez que se presiona, muestra una fuente seleccionable en un mensaje emergente en la pantalla actual.

• VOICE

Mantener presionado para activar la función de comando de voz.

Para asignar la función DSPL a este botón, seleccione [DSPL] en [SOURCE Tecla Fun.] (página 21).

Control de volumen

Gírelo para ajustar el volumen.

Marca N

Realiza una conexión BLUETOOTH cuando se lo toca con un teléfono Android™.

2 HOME

Para encender la unidad.

Para abrir el menú HOME.

Presione para pausar la reproducción cuando el medio Disco (XAV-W650BT), iPod/USB, Audio BT o Pandora está seleccionado.

Para continuar la reproducción, toque .

Manténgalo presionado durante más de 2 segundos para apagar la unidad. Cuando la unidad esté apagada, no estará disponible la operación del comando remoto (XAV-W650BT).

• ATT (atenuar)

Manténgalo presionado por un segundo, pero menos de 2 segundos, y luego gire el control de volumen para atenuar el sonido.

3 Receptor para el control remoto

4 Ranura del disco (XAV-W650BT)

5 (expulsión de disco) (XAV-W650BT)

6 Puerto USB

7 Toma de entrada AUX

8 Botón de reinicio

9 Pantalla/panel táctil

RM-X170 control remoto (XAV-W650BT)

El control remoto se puede utilizar para operar los controles de audio. Para las operaciones de menú, utilice el panel táctil.

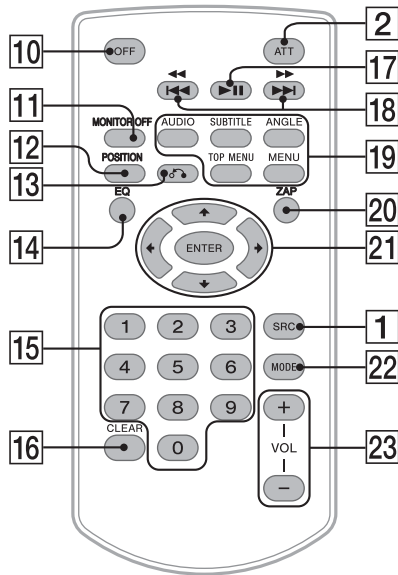

- 10 OFF**
Apaga la fuente.
Manténgalo presionado por 2 segundos para apagar la unidad y la pantalla.
- 11 MONITOR OFF**
Apaga el monitor y la iluminación de botones.
Para volver a encenderlo, presiónelo nuevamente.
- 12 POSITION**
Este botón no es compatible.
- 13 ↶ (volver)**
Vuelve a la pantalla anterior.
Vuelve al menú en un Video CD (VCD) (XAV-W650BT).
- 14 EQ (ecualizador)**
Selecciona una curva del ecualizador.
- 15 Botones numéricos (0 - 9)**
- 16 CLEAR**
- 17 ►|| (reproducir/pausar)**
- 18 ◀◀/▶▶ (anterior/siguiente)**
◀◀/▶▶ (avance rápido/retroceso rápido)

- 19 Botones de configuración de reproducción de DVD (XAV-W650BT)**
- 20 ZAP (ZAPPIN™) (página 12)**
- 21 ◀/▶/↕/▶**
Para seleccionar un elemento de configuración, etc.
ENTER
Para ingresar el elemento seleccionado.
- 22 MODE**
Para seleccionar la banda de radio.
- 23 VOL (volumen) +/-**

Retire la película de aislamiento antes del uso.

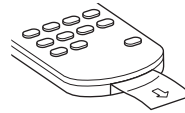

Pantallas

Pantalla de reproducción:

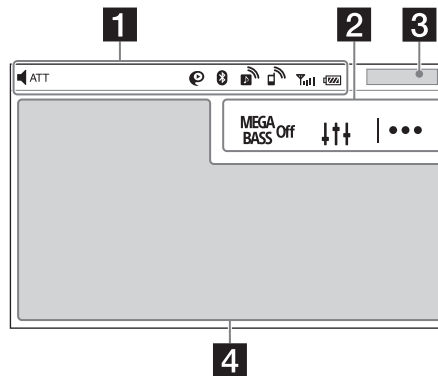

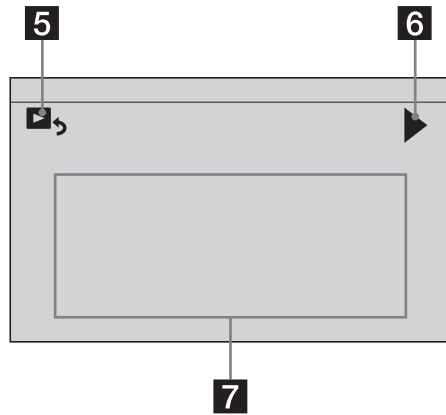
Pantalla de inicio:**4 Área específica de la aplicación**

Muestra los controles/las indicaciones de reproducción o muestra el estado de la unidad. Los elementos que se muestran difieren según la fuente.

5  (volver a la pantalla de reproducción)

Cambia de la pantalla HOME a la pantalla de reproducción.

6 

Mueve a la página siguiente/anterior (no necesariamente aparece en pantalla).

7 Teclas de selección de fuentes y ajustes

Cambia la fuente o realiza varios ajustes.

1 Indicación de estado

 **ATT** Se enciende cuando se atenúa el sonido.

 Se enciende cuando se establece la conexión "SongPal" entre esta unidad y su teléfono Android.

 Se enciende cuando la señal BLUETOOTH está encendida. Parpadea cuando la conexión está en progreso.

 Se enciende cuando el dispositivo de audio se puede reproducir al permitir el A2DP (Perfil de distribución de audio avanzado).

 Se enciende cuando la llamada manos libres está disponible al permitir el HFP (Perfil manos libres).

 Indica la potencia de la señal del teléfono celular al que se conecta.

 Indica la batería restante del teléfono celular al que se conecta.

2  (Mega Bass)

Tóquelo para seleccionar el ajuste Mega Bass; [1], [2], [off].

↓↓↓ (menú de ajustes de sonido)

Accede al menú de ajustes de sonido directamente (página 21).

|... (opción)

Abre el menú de opción. Los elementos disponibles difieren según la fuente.

3 Reloj (página 8)

Cuando se selecciona como fuente AUX o Cám. poster., no se muestra el reloj.

Procedimientos iniciales

Reinicio de la unidad

Debe reiniciar la unidad antes de operarla por primera vez, luego de reemplazar la batería del automóvil o cambiar las conexiones.

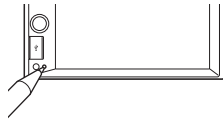

Nota

Al presionar el botón de reinicio se borrará la configuración del reloj y algunos contenidos almacenados.

Ajuste del reloj

- 1 Presione HOME, y luego toque [Ajustes].
- 2 Toque , y luego toque [Ajuste del reloj].
Aparece la pantalla de ajustes.
- 3 Toque ▲/▼ para ajustar las horas y los minutos.
- 4 Luego de ajustar las horas y los minutos, toque [Establecer].
El ajuste se completa y el reloj se pone en funcionamiento.

Preparación de un dispositivo BLUETOOTH

Puede disfrutar de música o realizar llamadas con manos libres según el dispositivo compatible de BLUETOOTH, como un smartphone, un teléfono celular o un dispositivo de audio (de aquí en adelante "dispositivo BLUETOOTH" a no ser que se especifique de otra forma). Para obtener más información acerca de la conexión, consulte las instrucciones de funcionamiento que se suministran con el dispositivo.
Antes de conectar el dispositivo, apague el volumen de esta unidad; si no lo hace, puede oír un sonido fuerte.

Conexión con un smartphone a través de One touch (NFC)

Al tocar la marca N de la unidad con un smartphone compatible con NFC*, la unidad se empareja y se conecta automáticamente con el smartphone.

* NFC (Near Field Communication) es una tecnología que permite la comunicación inalámbrica de corto rango entre varios dispositivos, como teléfonos móviles y etiquetas de IC. Gracias a la función de NFC, la comunicación de datos se puede alcanzar fácilmente con solo tocar el símbolo correspondiente o la ubicación señalada en dispositivos compatibles con tecnología NFC.

Para un smartphone con Android OS 4.0 o inferior instalado, se requiere descargar la aplicación "NFC Easy Connect" disponible en Google Play™. Es posible que la aplicación no esté disponible para su descarga en algunos países/regiones.

- 1 Active la función NFC en un smartphone.
Para obtener más información, consulte las instrucciones de funcionamiento que se suministran con el smartphone.
- 2 Toque la parte marca N de la unidad con la parte marca N del smartphone.

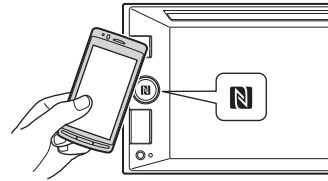

Asegúrese de que se encienda en la barra de estado de la unidad.

Para desconectar mediante One touch

Toque nuevamente la parte marca N de la unidad con la parte marca N del smartphone.



Notas

- Al realizar la conexión, manipule el smartphone cuidadosamente para evitar raspaduras.
- La conexión One touch no es posible cuando la unidad ya está conectada a otro dispositivo compatible con tecnología NFC. En este caso, desconecte el otro dispositivo y vuelva a realizar la conexión con el smartphone.

Emparejamiento y conexión con otro dispositivo BLUETOOTH

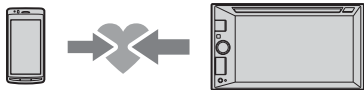
Cuando conecta un dispositivo BLUETOOTH por primera vez, es necesario el registro de ambos dispositivos (denominado "emparejamiento"). El emparejamiento permite que la unidad y otros dispositivos se reconozcan entre sí.





- 1 Coloque el dispositivo BLUETOOTH a una distancia de 1 m respecto de la unidad.
- 2 Presione HOME, y luego toque [Ajustes].
- 3 Toque .
- 4 Toque [Conexión BT], luego ajuste la señal a [ACTIV.].
La señal BLUETOOTH se enciende y  se enciende en la barra de estado de la unidad.
- 5 Toque [Conectar].
 parpadea mientras la unidad se está emparejando en modo de espera.
- 6 Realice el emparejamiento en el dispositivo BLUETOOTH para que detecte esta unidad.
- 7 Seleccione [XAV-xxxx] (el nombre de su modelo) que se muestra en la pantalla del dispositivo BLUETOOTH.
Si el nombre de su modelo no aparece, repita desde el paso 5.



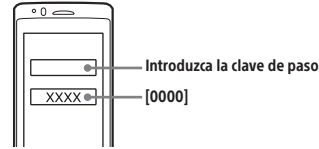

- 8 Si se requiere una clave de paso* en el dispositivo BLUETOOTH, escriba [0000].

* La clave de paso puede denominarse "clave de acceso", "código PIN", "número PIN" o "contraseña", etc., en función del dispositivo BLUETOOTH.



Cuando se empareja,  queda encendido.

- 9 Seleccione esta unidad en el dispositivo BLUETOOTH para establecer la conexión BLUETOOTH.

 o  se enciende cuando la conexión está establecida.

Nota

Mientras se conecta a un dispositivo BLUETOOTH, esta unidad no puede detectarse desde otro dispositivo. Para habilitar la detección, acceda al modo de emparejamiento y busque esta unidad desde otro dispositivo.

Para comenzar la reproducción

Para obtener más información, consulte "Reproducción de un dispositivo BLUETOOTH" (página 14).



Para cancelar el emparejamiento

Realice el paso 5 para cancelar el modo de emparejamiento luego de que esta unidad y el dispositivo BLUETOOTH estén emparejados.

Conexión con un dispositivo BLUETOOTH emparejado

Para utilizar un dispositivo emparejado, es necesaria la conexión con esta unidad. Algunos dispositivos emparejados se conectarán automáticamente.



- 1 Presione HOME, y luego toque [Ajustes].
- 2 Toque [Conexión BT], y luego toque [ACTIV.].
Asegúrese de que  se encienda en la barra de estado de la unidad.
- 3 Active la función BLUETOOTH en el dispositivo BLUETOOTH.
- 4 Inicie el dispositivo BLUETOOTH para conectarlo a esta unidad.
 o  se enciende en la barra de estado.

Para conectar el dispositivo que se conectó por última vez en esta unidad

Cuando se enciende el encendido con la señal BLUETOOTH activada, esta unidad busca el dispositivo BLUETOOTH que se conectó por última vez, y la conexión se realiza automáticamente. Si no funciona, toque [Conect. de nuev.] para volver a buscar el dispositivo que se emparejó por última vez. Si el problema no se resuelve, siga el procedimiento de emparejamiento.

Nota

Mientras transmite audio BLUETOOTH, no puede realizar la conexión con el teléfono celular desde esta unidad. Realice en cambio la conexión con la unidad desde el teléfono celular.

Para instalar el micrófono

Para obtener más información, consulte "Instalación del micrófono" (página 39).

Conexión con una cámara de visión trasera

Al conectar la cámara de visión trasera opcional a la terminal CAMERA IN, puede mostrar la imagen desde la cámara de visión trasera. Para obtener más información, consulte "Conexión/instalación" (página 36).

Conexión de un dispositivo USB

- 1 Baje el volumen de la unidad.
- 2 Conecte el dispositivo USB con la unidad.
Para conectar un iPod/iPhone, utilice el cable de conexión USB para iPod (no suministrado).

Conexión de otro dispositivo de audio/video portátil

- 1 Apague el dispositivo de audio/video portátil.
- 2 Baje el volumen de la unidad.
- 3 Conecte el dispositivo de audio/video portátil a la toma de entrada AUX en la unidad con un cable de conexión (no suministrado).
- 4 Presione HOME, y luego toque [AUX].

Para hacer coincidir el nivel de volumen del dispositivo conectado con otras fuentes

Comience la reproducción del dispositivo de audio/video portátil en un nivel de volumen moderado y configure su nivel habitual de volumen en la unidad:

Toque [•••], luego ajuste [Nivel de entrada] entre -10 y +15.

Para ajustar el tipo de dispositivo manualmente

Toque [•••], luego ajuste [Entrada AUX] en [Audio], [Video], o [Automático].

Escuchar la radio

Escuchar la radio

Para escuchar la radio, presione HOME y luego toque [Sintonizador].

Controles/indicaciones de recepción

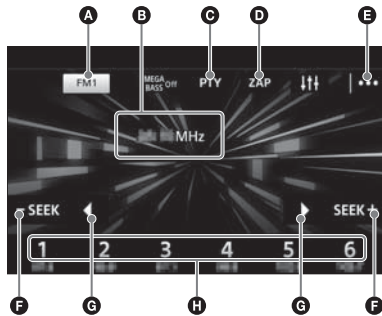

- A Banda actual**
Abre la lista de bandas.
- B Frecuencia actual, nombre del servicio de programa*, indicación RDS***
* Durante la recepción RDS.
- C PTY (tipos de programa) (solo para FM)**
Abre la lista PTY (página 12).
- D ZAP (ZAPPIN)**
Ayuda a encontrar una emisora deseada escuchando las emisoras preestablecidas por unos pocos segundos.
- E ||| (opción)**
Abre el menú de opción.
- F -SEEK/SEEK+**
Sintoniza automáticamente.
- G ◀/▶**
Sintoniza manualmente.
Toque y manténgalo presionado para saltar frecuencias continuamente.
- H Números preestablecidos (1 a 6)**
Selecciona una estación preestablecida.
Toque y manténgalo presionado para almacenar la frecuencia actual en ese número preestablecido.

Almacenamiento automático (BTM)

- 1** Seleccione la banda deseada (FM1, FM2, FM3, AM1, o AM2).
- 2** Toque |....
- 3** Toque [BTM], y luego toque [Búsqueda].
La unidad almacena las emisoras en el orden de frecuencia en los números preestablecidos (1 a 6).

Sintonización

- 1** Toque la banda actual.
Aparece la lista de bandas.
- 2** Toque la banda deseada (FM1, FM2, FM3, AM1, o AM2).
- 3** Realice la sintonización.
Para sintonizar automáticamente
Toque -SEEK/SEEK+.
La búsqueda se detiene cuando la unidad recibe una emisora.
Para sintonizar manualmente
Toque y mantenga presionado ◀/▶ para ubicar la frecuencia aproximada, y luego toque ◀/▶ repetidamente para ajustar finamente la frecuencia deseada.

Almacenamiento manual

- 1** Mientras recibe la emisora que desea almacenar, mantenga presionado el número preestablecido deseado (1 a 6).

Recepción de emisoras almacenadas

- 1** Seleccione la banda, y luego toque el número preestablecido deseado (1 a 6).

Búsqueda de la emisora deseada entre las emisoras preestablecidas (sintonizador preestablecido ZAPPIN)

El sintonizador preestablecido ZAPPIN le ayuda a encontrar una emisora deseada escuchando las emisoras preestablecidas por unos pocos segundos.

- 1 Durante la recepción de radio, toque [ZAP].
Se inicia el sintonizador preestablecido ZAPPIN, y se reciben en secuencia las emisoras subsiguientes.
- 2 Toque [ZAP] nuevamente cuando se reciba la emisora deseada.

Uso del Radio Data System (sistema de datos de radio) (RDS)

Selección de tipos de programa (PTY)

- 1 Durante la recepción de FM, toque [PTY].
Para desplazarse en la lista, toque ▲/▼.
- 2 Toque el tipo de programa deseado.
La unidad busca una emisora que emita el tipo de programa seleccionado.

Para cerrar la lista PTY
Toque .

Tipos de programas

News (Noticias), **Information** (Información), **Sports** (Deportes), **Talk** (Programa), **Rock** (Rock), **Classic Rock** (Rock clásico), **Adult Hits** (Música para adultos), **Soft Rock** (Rock suave), **Top 40** (40 principales), **Country** (Country), **Oldies** (Clásicos), **Soft** (Suave), **Nostalgia** (Nostalgia), **Jazz** (Jazz), **Classical** (Clásica), **Rhythm and Blues** (Ritmo y blues), **Soft R & B** (Ritmo y blues suave), **Foreign Language** (Idioma extranjero), **Religious Music** (Música religiosa), **Religious Talk** (Programa religioso), **Personality** (Personalidad), **Public** (Público), **College** (Universidad), **Weather** (Tiempo)

Ajuste de la hora del reloj (CT)

Los datos de CT de la transmisión RDS ajustan el reloj.

- 1 Ajuste [Clock Time] a [ACTIV.] en [Ajustes generales] (página 20).

12ES

Reproducción

Reproducción de un disco (XAV-W650BT)

En función del tipo de disco, algunas operaciones pueden ser diferentes o estar restringidas.

- 1 Inserte el disco (etiqueta hacia arriba).

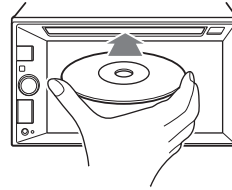

La reproducción se inicia automáticamente.

Si aparece un menú de DVD

Toque el elemento deseado en el menú de DVD. También puede usar el panel de control del menú, que se puede visualizar tocando la pantalla en cualquier lugar excepto el de los elementos del menú de DVD. Toque ◀/▶/⏪/⏩ para mover el cursor, y luego toque [ENTER] para confirmar. Si el panel de control del menú no aparece tocando la pantalla, utilice el comando remoto.

Ejemplo de indicaciones de reproducción (DVD)

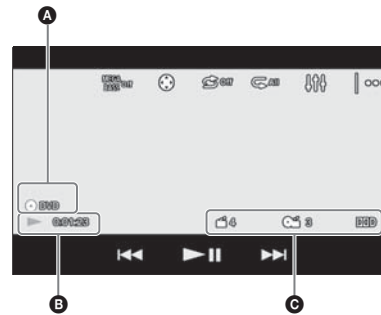

- A** Icono de fuente actual, formato
- B** Estado de reproducción, tiempo de reproducción transcurrido
- C** Número de capítulo/título, formato de audio
Toque la pantalla si no se muestran las indicaciones.
Para los discos de audio, algunas indicaciones están siempre visibles durante la reproducción.

Utilización de las funciones PBC (control de reproducción)

El menú PBC le ayuda en forma interactiva con las operaciones mientras se reproduce un VCD compatible con PBC.

- 1 Comience la reproducción de un VCD compatible con PBC.**
Aparece el menú PBC.
- 2 Toque .**
Aparece el panel de control del menú.
- 3 Toque las teclas numéricas para seleccionar el elemento deseado, y luego toque [ENTER].**
- 4 Siga las instrucciones en el menú para las operaciones interactivas.**

Para regresar a la pantalla anterior

Toque .

Para desactivar las funciones PBC

Ajuste [PBC CD video] a [DESAC.] (página 22).

Notas

- Durante la reproducción PBC, el número de pista, el elemento de reproducción, etc. no aparecen en la pantalla de reproducción.
- La continuación de la reproducción no está disponible durante la reproducción con PBC.

Configuración de los ajustes de audio

Cambio del idioma/formato de audio

Cuando reproduce un video DVD, el idioma del audio se puede cambiar si el disco está grabado con pistas de múltiples idiomas. También puede cambiar el formato de audio cuando reproduce un disco grabado en múltiples formatos de audio (por ejemplo, Dolby Digital).

Durante la reproducción, toque la pantalla y luego toque .

Toque  repetidamente hasta que aparezca el idioma/formato de audio deseado.

Ejemplo: Dolby Digital 5.1 canales

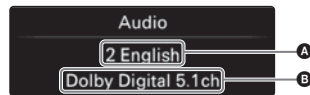

- A Idioma de audio**
- B Números de canal/formato de audio**

Si se muestra el mismo idioma dos o más veces, el disco está grabado en múltiples formatos de audio.

Cambio del canal de audio

Cuando reproduce un VCD, puede escuchar tanto el canal izquierdo como el derecho, solo el canal derecho o solo el canal izquierdo, mediante los parlantes derecho e izquierdo.

Durante la reproducción, toque  repetidamente hasta que aparezca el canal de audio deseado. Las opciones se indican a continuación.

[Stereo]: sonido estéreo estándar (predeterminado)

[Left]: sonido del canal izquierdo (monoaural)

[Right]: sonido del canal derecho (monoaural)

Reproducción de un dispositivo USB

En este Manual de instrucciones, "iPod" se utiliza como referencia general para las funciones del iPod en un iPod y un iPhone, a menos que se especifique lo contrario en el texto o en las ilustraciones.

Para obtener más información acerca de la compatibilidad de su iPod, consulte "Acerca de iPod" (página 26) o visite el sitio web de soporte técnico que figura en la cubierta posterior.

Pueden utilizarse dispositivos de tipo USB (como USB flash drive, reproductor de multimedia digital, teléfono Android) compatibles con el estándar USB, de tipo MSC (Clase de Almacenamiento Masivo) y MTP (Protocolo de Transferencia Multimedia). Según el teléfono Android o el reproductor multimedia, se requiere que se ajuste el modo de conexión USB a MTP.

Notas

- Para obtener más información acerca de la compatibilidad del dispositivo USB, visite el sitio web de soporte técnico que figura en la cubierta posterior.
- No es posible reproducir los archivos que se indican a continuación.
 - MP3/WMA/AAC/FLAC:
 - archivos protegidos por derechos de autor
 - archivos DRM (Gestión de derechos digitales)
 - archivos de audio de canales múltiples
 - MP3/WMA/AAC:
 - archivos con formato de compresión sin pérdida
 - WAV:
 - archivos de audio de canales múltiples

1 Conecte el dispositivo USB al puerto USB.

Se inicia la reproducción.

Si un dispositivo ya está conectado, presione HOME y luego toque [iPod/USB] para comenzar la reproducción.

2 Ajuste el volumen de esta unidad.

Para detener la reproducción

Presione SOURCE repetidamente hasta que aparezca [DESAC.].

Para extraer el dispositivo

Detenga la reproducción y extraiga el dispositivo.

Advertencia sobre el iPhone

Al conectar un iPhone mediante USB, el volumen de las llamadas telefónicas es controlado por el iPhone, y no por la unidad. No aumente el volumen de la unidad involuntariamente durante un llamado, ya que un sonido fuerte repentino puede aparecer cuando la llamada finalice.

Reproducción de un dispositivo BLUETOOTH

Puede reproducir contenido en un dispositivo conectado que sea compatible con BLUETOOTH A2DP (Perfil de distribución de audio avanzado).



- 1 Haga una conexión BLUETOOTH con el dispositivo de audio (página 9).
- 2 Presione HOME, y luego toque [Audio BT].
- 3 Para comenzar la reproducción, utilice las funciones del dispositivo de audio.
- 4 Ajuste el volumen de esta unidad.

Notas

- En función del dispositivo de audio, es posible que no se muestre en esta unidad cierta información como el título, el número y la duración de la pista, y el estado de la reproducción.
- Incluso si se cambia la fuente en la unidad, la reproducción de la señal del dispositivo de audio no se interrumpe.

Para hacer coincidir el nivel de volumen del dispositivo BLUETOOTH con otras fuentes

Puede reducir las diferencias de nivel de volumen entre esta unidad y el dispositivo BLUETOOTH: Durante la reproducción, toque [•••], luego ajuste [Nivel de entrada] entre -10 y +15.

Búsqueda y reproducción de pistas

Reproducción repetida y aleatoria

- 1 Durante la reproducción, toque (repetir) o (aleatorio) repetidamente hasta que aparezca el modo de reproducción deseado. La reproducción en el modo de reproducción seleccionado puede tardar en comenzar.

Los modos de reproducción disponibles varían en función de la fuente de sonido seleccionada.

Nota

La reproducción repetida y la reproducción aleatoria no están disponibles para los VCD versión 2.0 con la función PBC.

Reproducción de búsqueda directa (XAV-W650BT)

- 1 Durante la reproducción de disco o USB, presione los botones numéricos en el comando remoto para ingresar un elemento numérico (por ejemplo, pista), y luego presione ENTER en el comando remoto. Comienza la reproducción desde el comienzo del punto seleccionado.



Nota

Durante la reproducción de VCD, esta función está disponible solo cuando se reproduce un VCD sin las funciones PBC.

Búsqueda de un archivo desde la pantalla de lista

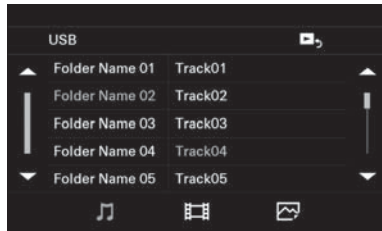
- 1 Durante la reproducción de disco (XAV-W650BT) o USB, toque . Aparece la pantalla de lista desde el elemento actualmente en reproducción.



Además, toque  (audio),  (video) o  (foto) para listar por tipo de archivo.

- 2 Toque el elemento deseado. Se inicia la reproducción.

Otros ajustes durante la reproducción

Hay disponibles ajustes adicionales en cada fuente tocando . Los elementos disponibles difieren según la fuente.

Picture EQ

Ajusta la calidad de imagen para que se adecue al brillo interno del automóvil: [Dynamic], [Standard], [Theater], [Sepia]. (Disponible solamente cuando se aplica el freno de estacionamiento, y cuando se seleccionan las fuentes iPod/USB, Disco (XAV-W650BT) o AUX).

Aspecto

Selecciona una relación de aspecto para la pantalla de la unidad. (Disponible solamente cuando se aplica el freno de estacionamiento, y cuando se seleccionan las fuentes iPod/USB, Disco (XAV-W650BT) o AUX).

Normal

Muestra una imagen en la relación de aspecto 4:3 (imagen regular).

Wide

Muestra una imagen en la relación de aspecto 4:3 ensanchada hacia los bordes izquierdo y derecho, con los bordes superior e inferior excedentes recortados para llenar la pantalla.

Full

Muestra una imagen en la relación de aspecto 16:9.

Zoom

Muestra una imagen en la relación de aspecto 4:3 ensanchada hacia los bordes izquierdo y derecho de la pantalla.

Nivel audio DVD (XAV-W650BT)

Ajuste el nivel de salida de audio entre -10 y +10 para un DVD grabado en el formato Dolby Digital para balancear el nivel de volumen entre los discos. (Disponible solamente cuando se selecciona la fuente Disco).

Escuchar Pandora®

Pandora® está disponible para reproducir música a través de su iPhone y teléfono Android. Puede controlar Pandora® en un iPhone conectado por USB o un teléfono Android conectado por BLUETOOTH desde esta unidad. El servicio de Pandora® no está disponible en algunos países o regiones.

Configuración de Pandora®

- 1 Para obtener más información acerca de la compatibilidad del dispositivo móvil, visite el sitio web de soporte técnico que figura en la cubierta posterior.
- 2 Descargue la última versión de la aplicación Pandora® de la tienda de aplicaciones de su smartphone. Encontrará una lista de los dispositivos compatibles en: www.pandora.com/everywhere/mobile

Reproducción desde Pandora®

- 1 Abra la aplicación Pandora® en su dispositivo móvil.
- 2 Conecte el dispositivo móvil a esta unidad.
En el caso de un iPhone conéctelo vía USB (página 10).
En el caso de un teléfono Android, conéctelo vía la función BLUETOOTH (página 8).
- 3 Presione HOME, y luego toque [Pandora].

Si aparece el número de dispositivo

Asegúrese de que se muestren los mismos números (por ejemplo, 123456) en esta unidad y en el dispositivo móvil, luego presione [OK] en esta unidad y confirme en el dispositivo móvil.



Para cambiar el dispositivo de reproducción

Toque |•••, luego seleccione [USB] (iPhone) o [BT] (teléfono Android).

Operaciones disponibles en Pandora®

Comentarios "con pulgares"

Los comentarios "Pulgar hacia arriba" o "Pulgar hacia abajo" permiten personalizar las estaciones.

- 1 Durante la reproducción, toque  (pulgar hacia arriba) o  (pulgar hacia abajo).

Uso de la lista de estaciones



La lista de estaciones permite seleccionar fácilmente una estación deseada.

- 1 Durante la reproducción, toque .
Aparece la lista de estaciones.
- 2 Toque el nombre de la estación deseada.
Se inicia la reproducción.

Para cambiar el orden

Toque  o .

Para desplazarse por la lista

Toque /.

Marcar como favorito

La pista que se está reproduciendo se puede marcar como favorita y almacenar en su cuenta Pandora®.

- 1 Durante la reproducción, toque .

Llamada con manos libres (solo a través de BLUETOOTH)

Para usar un teléfono celular, conéctelo a esta unidad. Para obtener más información, consulte "Preparación de un dispositivo BLUETOOTH" (página 8).



Recepción de llamadas

- 1 Toque cuando reciba una llamada. Comienza la llamada telefónica.

Nota

El tono de llamada y la voz del auricular solo salen de los altavoces frontales.

Para rechazar/finalizar una llamada

Toque .

Realización de llamadas

- 1 Presione HOME, y luego toque [Teléfono].
- 2 Toque uno de los iconos de llamada en la pantalla del teléfono BLUETOOTH.

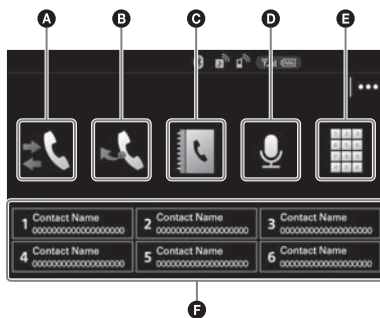

- A** (registro de llamadas)*1
Seleccione un contacto desde el registro de llamadas. La unidad almacena las últimas 20 llamadas.
- B** (remarcado)
Realice una llamada automáticamente al último contacto al que llamó.

- C** (libreta de teléfonos)*1

Seleccione un contacto desde la lista de nombres/lista de teléfonos en su libreta de teléfonos. Para buscar el contacto deseado en orden alfabético desde la lista de nombres, toque .

- D** (comando de voz)*2*3

Mencione una etiqueta de voz almacenada en el teléfono celular.

- E** (desde la introducción de un número de teléfono)

Ingrese el número de teléfono.

- F** **Números preestablecidos (1 a 6)**

Seleccione el contacto almacenado. Para almacenar el contacto, consulte "Marcación predefinida de números telefónicos" (página 17).

*1 El teléfono celular debe ser compatible con PBAP (Perfil de acceso a la libreta de teléfonos).

*2 No use la función de comando de voz en el teléfono celular mientras está conectado a esta unidad.

*3 El comando de voz puede no funcionar según la especificación de reconocimiento del teléfono celular. Para obtener más información, visite el sitio web de soporte técnico que figura en la cubierta posterior.

- 3 Toque .

Comienza la llamada telefónica.

Marcación predefinida de números telefónicos

Es posible almacenar hasta 6 contactos en la lista predefinida.

- 1 En la pantalla del teléfono, seleccione un número de teléfono que desee almacenar en la marcación predefinida, de la agenda telefónica, el registro de llamadas o bien ingresando directamente el número. Aparece la pantalla de confirmación.
- 2 Toque [Predefinida], y luego el número preestablecido deseado (1 a 6). El contacto se almacena en el número preestablecido que seleccione.

Operaciones disponibles durante una llamada

Para ajustar el volumen del tono de llamada
Gire el selector de control de volumen mientras recibe la llamada.

Para ajustar el volumen del auricular
Gire el selector de control de volumen durante una llamada.

Para ajustar el volumen para otra persona (ajuste de ganancia de micrófono)
Durante una llamada con manos libres, toque |••• y luego ajuste [Sens. Micrófono] a [Bajo], [Medio] o [Alto].

Para cambiar entre el modo manos libres y el modo manual

Durante una llamada, toque  para cambiar el audio de la llamada telefónica entre la unidad y un teléfono celular.

Nota
Según el teléfono celular, esta operación puede no estar disponible.

Para contestar una llamada entrante automáticamente

Toque |•••, luego ajuste [Resp. automática] a [ACTIV.].

Funciones útiles

SongPal con un teléfono Android

Es necesaria la descarga de la aplicación "SongPal" (versión 3.0 o posterior) desde Google Play.



Notas

- Por su seguridad, cumpla con las regulaciones y leyes de tráfico locales y no utilice la aplicación mientras maneja.
- La conexión de un teléfono Android mientras "SongPal" está instalado en esta unidad le permite recibir notificaciones de sus SMS o su calendario, etc. a través de los parlantes del automóvil y controlar la unidad mediante comandos de voz.
- Lo que pueda controlar con "SongPal" varía de acuerdo con el dispositivo conectado.
- Para hacer uso de las características de "SongPal", vea los detalles en su teléfono Android.
- Las imágenes de muestra de la aplicación "SongPal" utilizadas en este Manual de instrucciones pueden diferir de las reales.
- Los mensajes de la aplicación "SongPal" que aparecen en esta unidad y en su Android pueden variar.
- Para obtener más detalles sobre "SongPal", visite la siguiente URL:
<http://rd1.sony.net/help/speaker/songpal/>



Establecimiento de la conexión SongPal

- 1 Realice la conexión BLUETOOTH con el teléfono Android (página 9).
- 2 Abra la aplicación "SongPal".
- 3 Presione HOME, y luego toque [Ajustes].
- 4 Toque , luego ajuste [SongPal] a [Conectar].
Comienza la conexión al teléfono Android.
Para obtener más detalles acerca del funcionamiento del teléfono Android, consulte la sección de ayuda de la aplicación.

Si aparece el número de dispositivo

Asegúrese de que el número se muestre (por ejemplo, 123456), luego seleccione "Sí" en el teléfono Android.

Para finalizar la conexión

Ajuste [SongPal] a [Desconectar] en [Ajustes generales].

Selección de la fuente o aplicación

Puede seleccionar una fuente o aplicación no solo en su teléfono Android sino también en esta unidad operando el teléfono Android.

1 Muestre la lista de fuentes de esta unidad en su teléfono Android.

Para conocer más detalles, consulte las instrucciones de funcionamiento que se suministran con el teléfono Android.



2 Toque la fuente deseada.

Anuncio de varios tipos de información por guía de voz

Cuando se recibe una notificación de SMS, Twitter, Facebook, Calendar, etc., esta es automáticamente anunciada a través de los parlantes del automóvil.

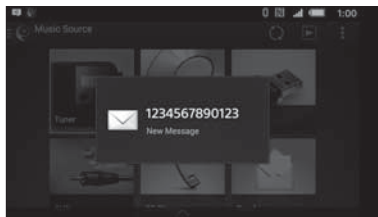

Para conocer detalles sobre la configuración, refiérase a la sección de ayuda de la aplicación.

Activación del reconocimiento por voz

Al registrar las aplicaciones, puede controlar una aplicación a través del comando por voz. Para conocer detalles, refiérase a la sección de ayuda de la aplicación.

Para activar el reconocimiento por voz

- 1 Mantenga presionado **VOICE** para activar el reconocimiento por voz.
- 2 Diga el comando de voz deseado en el micrófono cuando [Diga una fuente o app] aparezca en el teléfono Android.

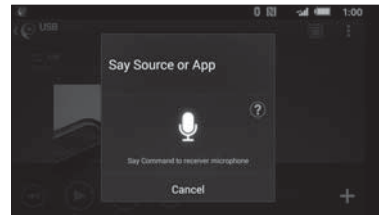

Notas

- Para usar esta función, debe asignarse la función de comando de voz a **VOICE** seleccionando [Voice] en [SOURCE Tecla Fun.] (página 21).
- El reconocimiento por voz puede no estar disponible en ciertos casos.
- El reconocimiento por voz puede no funcionar correctamente según el rendimiento del teléfono Android conectado.
- Opere bajo condiciones en las que el ruido como el sonido de un motor sea minimizado durante el reconocimiento por voz.

Respuesta a un mensaje SMS

Puede responder un mensaje mediante el reconocimiento por voz.

- 1 Active el reconocimiento por voz, luego ingrese "Reply (Responder)". La pantalla de ingreso del mensaje aparece en la aplicación "SongPal".
- 2 Ingrese un mensaje de respuesta mediante el reconocimiento por voz. La lista de candidatos para el mensaje aparece en la aplicación "SongPal".
- 3 Toque **▲/▼** para seleccionar el mensaje deseado, y luego toque [Introducir]. Se envía el mensaje.

Utilización de Siri Eyes Free

Siri Eyes Free le permite utilizar el manos libres de iPhone simplemente hablando al micrófono. Esta función requiere que conecte el iPhone a la unidad vía BLUETOOTH. La disponibilidad está limitada a iPhone 4s o superior. Asegúrese de que su iPhone tenga la última versión de iOS.

Primero debe completar el registro de BLUETOOTH y las configuraciones de conexión para el iPhone con la unidad. Para obtener más información, consulte "Preparación de un dispositivo BLUETOOTH" (página 8).

1 Active la función Siri en el iPhone.

Para más detalles, consulte las instrucciones de funcionamiento que se suministran con el iPhone.

2 Mantenga presionado SOURCE.

La pantalla de comando de voz aparece.

3 Luego de que el iPhone produzca un bip, hable al micrófono.

El iPhone vuelve a producir un bip y luego Siri comienza a responder.

Para desactivar Siri Eyes Free

Toque [Cerrar].

Notas

- El iPhone puede no reconocer su voz según las condiciones de uso. (Por ejemplo, si se encuentra en un automóvil en movimiento).
- Siri Eyes Free puede no funcionar correctamente o el tiempo de respuesta puede retrasarse en lugares donde las señales de iPhone son difíciles de recibir.
- Según la condición de funcionamiento de iPhone, Siri Eyes Free puede no funcionar correctamente o dejar de hacerlo.
- Si reproduce una pista con el iPhone utilizando la conexión de audio por BLUETOOTH, cuando la pista comienza la reproducción a través de BLUETOOTH, la función Siri Eyes Free automáticamente deja de funcionar y la unidad cambia a la fuente de audio de BLUETOOTH.
- Cuando Siri Eyes Free está activado durante la reproducción de audio, la unidad puede cambiar a la fuente de audio de BLUETOOTH así no haya especificado que se reproduzca una pista.
- Cuando conecte el iPhone al puerto USB, Siri Eyes Free puede no funcionar correctamente o dejar de hacerlo.
- Cuando conecte el iPhone a la unidad mediante USB, no active Siri con el iPhone. Siri Eyes Free puede no funcionar correctamente o dejar de hacerlo.
- No habrá ningún sonido de audio mientras Siri Eyes Free esté activado.

Ajustes

Operación básica de ajustes

Puede seleccionar elementos de las siguientes categorías de configuración:

- ☰ Ajustes generales
- 🎵 Ajustes Sonido
- 📺 Ajustes Pantalla
- Ajustes Visuales

1 Presione HOME, y luego toque [Ajustes].

2 Toque uno de los iconos de categoría de configuración.

Los elementos que pueden establecerse difieren según la fuente y los ajustes.

3 Toque ▲/▼ para seleccionar el elemento deseado.

Para regresar a la pantalla anterior

Toque ↶.

Para volver a la pantalla de reproducción

Toque ▶.

☰ Ajustes generales

Idioma

Selecciona el idioma por mostrar: [English], [Español], [Русский].

Formato de hora

Cambia el formato de hora: [12 horas], [24 horas].

Clock Time

Ajusta la hora del reloj mediante los datos RDS: [DESAC.], [ACTIV.].

Ajuste del reloj

Ajusta la hora del reloj en forma manual. (Disponible solo cuando [Clock Time] está configurado en [DESAC.].)

Pitido

Activa el sonido de la operación: [DESAC.], [ACTIV.].

Atenuador

Reduce la iluminación de la pantalla: [DESAC.], [ACTIV.], [Auto]. ([Auto] solo está disponible cuando el cable de control de iluminación está conectado y funciona cuando se enciende la luz principal.)

Nivel del atenuador

Ajusta el nivel de brillo cuando se activa la reducción de iluminación: -5 a +5.

Ajuste del panel táctil

Ajusta la calibración del panel táctil si la posición de toque no corresponde con el elemento correcto.

Sist. de color salida

Cambia el sistema de color de acuerdo con el monitor conectado (no es compatible con SECAM): [NTSC], [PAL].
(Solamente está disponible cuando no hay ninguna fuente seleccionada.)

Camara in.

Selecciona la imagen desde la cámara de visión trasera: [Normal], [Reversa] (imagen de espejo), [DESAC.].

Cámara de vista posterior (XAV-W650BT)

Ajusta la longitud o posición de las líneas de marcador en la imagen desde la cámara de visión trasera tocando [Edición de línea].

Ctrl. en el volante

Selecciona el modo de entrada para el control remoto conectado. Para evitar un mal funcionamiento, asegúrese de que el modo de entrada coincida con el control remoto conectado antes de usarlo.

Personal

Modo de entrada del control remoto del volante (se selecciona automáticamente cuando se completa [Definido por el usuario]).

Predefinida

Modo de entrada del control remoto conectado, excepto el control remoto del volante.

Definido por el usuario

Aparece el panel de botones del volante.

- 1 Mantenga presionado el botón que desea asignar al volante.
Se enciende el botón en el panel (en espera).
- 2 Mantenga presionado el botón en el volante al que quiera asignar esta función.
El botón en el panel cambia a azul (registro completo).
- 3 Para registrar otras funciones, repita los pasos 1 y 2.

(Disponible solo cuando [Ctrl. en el volante] está configurado en [Personal].)

Notas

- Cuando realice ajustes, solo estará disponible en la unidad el botón de operación. Por seguridad, estacione su automóvil antes de realizar este ajuste.
- Si ocurre un error durante el registro, se borra toda la información registrada. Vuelva a iniciar el registro desde el comienzo.

- Esta función puede no estar disponible en ciertos automóviles. Para conocer detalles acerca de la compatibilidad de su automóvil, visite el sitio web de soporte técnico que figura en la cubierta posterior.

Conexión BT

Activa la señal BLUETOOTH: [DESAC.], [ACTIV.], [Conectar] (ingresa al modo en espera de emparejamiento).

Información dispos. BT

Muestra la información del dispositivo conectado a la unidad tocando [Abierto]. (Disponible solo cuando [Conexión BT] está configurado en [ACTIV.]

Restablecer Bluetooth

Inicializa todos los ajustes relacionados con BLUETOOTH como información de emparejamiento, registro de llamadas, llamado preestablecido, historial de dispositivos BLUETOOTH conectados, etc.

SongPal

Establece o termina la función "SongPal" (conexión): [Conectar], [Desconectar].

SOURCE Tecla Fun.

Asigna la función de comando de voz o el menú de la pantalla al botón SOURCE: [Voice], [DSPL].

🎵 Ajustes Sonido

Mega Bass

Refuerza los sonidos graves en sincronización con el nivel del volumen: [1], [2], [DESAC.].

EQ5/Subgraves

Selecciona una curva de ecualizador y ajusta el nivel del altavoz potenciador de graves.

EQ5

Selecciona la curva del ecualizador: [Country], [Soul], [Electronica], [R&B], [Pop], [Rock], [Hip-Hop], [Jazz], [Dance], [Personal], [DESAC.]. [Personal] ajusta la curva del ecualizador: -8 a +8.

Subgraves

Ajusta el nivel de volumen del altavoz potenciador de graves: [DESAC.], -10 a +10.

Balance/Equilibrio

Ajusta el nivel de balance/fader.

Balance:

Ajusta el balance de sonido entre los parlantes izquierdo y derecho: I15 a D15.

Equilibrio:

Ajusta el balance de sonido entre los parlantes delantero y trasero: Delantero 15 a Posterior 15.

Separador

Ajusta la frecuencia de corte y la fase del altavoz potenciador de graves.

Filtro de paso alto

Selecciona la frecuencia de corte de los parlantes delantero/trasero: [63Hz], [100Hz], [120Hz], [150Hz], [180Hz], [DESAC.].

Filtro de paso bajo

Selecciona la frecuencia de corte del altavoz potenciador de graves: [DESAC.], [55Hz], [85Hz], [120Hz], [160Hz].

Fase subgraves

Selecciona la fase del altavoz potenciador de graves: [Normal], [Reversa].

Tipo de monitor

Selecciona una relación de aspecto para la unidad y el monitor conectado. (Disponible solamente mientras la fuente esté apagada y se muestre el reloj).

16:9

Muestra una imagen ancha. Adecuado cuando se conecta a un monitor de pantalla ancha o a un monitor con una función de modo ancho.

Letterbox

Muestra una imagen ancha con bandas en las posiciones superior e inferior de la pantalla. Adecuado cuando se conecta a un monitor 4:3.

Pan Scan

Muestra una imagen ancha en la pantalla completa y recorta automáticamente las partes que no calzan.

Ajustes Pantalla**Demostración**

Activa la demostración: [DESAC.], [ACTIV.].

Imagen de fondo

Cambia el color base del fondo tocando el color deseado.

Ajustes Visuales

Solamente está disponible cuando no hay ninguna fuente seleccionada.

Idioma del menú DVD (XAV-W650BT)

Selecciona el idioma predeterminado para el menú del disco: [Inglés], [Chino], [Alemán], [Francés], [Italiano], [Español], [Portugués], [Holandés], [Danés], [Sueco], [Finlandés], [Noruego], [Ruso], [Otro].

Idioma del DVD audio (XAV-W650BT)

Selecciona el idioma predeterminado para la pista de audio: [Inglés], [Chino], [Alemán], [Francés], [Italiano], [Español], [Portugués], [Holandés], [Danés], [Sueco], [Finlandés], [Noruego], [Ruso], [Otro].

Idioma de los DVD sub (XAV-W650BT)

Selecciona el idioma predeterminado para los subtítulos del DVD: [Inglés], [Chino], [Alemán], [Francés], [Italiano], [Español], [Portugués], [Holandés], [Danés], [Sueco], [Finlandés], [Noruego], [Ruso], [Otro].

Información complementaria

Precauciones

- Deje que la unidad se enfríe antes de usarla si el automóvil ha estado estacionado bajo la luz directa del sol.
- La antena de alimentación se extiende automáticamente.

Condensación de humedad (XAV-W650BT)

Si se produce condensación de humedad en el interior de la unidad, extraiga el disco y espere aproximadamente una hora hasta que se haya secado por completo la unidad. De lo contrario, la unidad no funcionará correctamente.

Para mantener una alta calidad de sonido

No derrame ningún tipo de líquido sobre la unidad o los discos (XAV-W650BT).

Notas sobre la seguridad

- Cumpla con las normas, leyes y regulaciones de tránsito locales.
- Mientras conduce
 - No mire ni opere la unidad, ya que puede derivar en una distracción y causar un accidente. Estacione su automóvil en un lugar seguro para mirar u operar la unidad.
 - No utilice la característica de configuración ni ninguna otra función que pueda desviar su atención del camino.
 - Cuando conduzca en reversa, asegúrese de mirar hacia atrás y observar los alrededores cuidadosamente para su seguridad, incluso si la cámara de visión trasera está conectada. No dependa exclusivamente de la cámara de visión trasera.
- Mientras opera la unidad
 - No inserte sus manos, dedos ni objetos extraños en la unidad, ya que puede causar lesiones o daños a la unidad.
 - Mantenga los artículos pequeños fuera del alcance de los niños.
 - Asegúrese de abrochar los cinturones de seguridad para evitar lesiones en caso de un movimiento repentino del automóvil.

Prevención de accidentes

Las imágenes aparecen solo luego de que haya estacionado el automóvil y aplicado el freno de estacionamiento.

Si el automóvil comienza a moverse durante la reproducción de video, se muestra la siguiente advertencia y no podrá ver el video.

[Video bloqueado para su seguridad.]

El monitor conectado a la REAR VIDEO OUT está activo mientras el automóvil está en movimiento. No puede ver el video, pero puede escuchar el audio.

No opere la unidad ni vea el monitor mientras conduce.

Notas sobre el panel LCD

- No moje ni esponje a líquidos el panel LCD. Esto puede causar un mal funcionamiento.

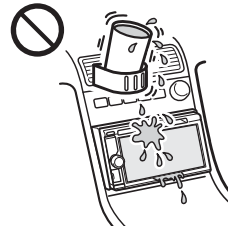

- No presione con fuerza el panel LCD ya que hacerlo puede distorsionar la imagen o causar un mal funcionamiento (es decir, la imagen puede volverse poco nítida, o el panel LCD puede dañarse).
- No toque el panel con objetos que no sean sus dedos, ya que puede dañar o romper el panel LCD.
- Limpie el panel LCD con un paño suave seco. No utilice disolventes como bencina, diluyentes ni productos de limpieza disponibles en el mercado, ni un rociador antiestática.
- No utilice esta unidad fuera del rango de temperatura 0 - 40° C.
- Si su automóvil estaba estacionado en un lugar frío o caliente, la imagen puede no ser nítida. Sin embargo, el monitor no está dañado, y la imagen se volverá nítida luego de que la temperatura en su automóvil vuelva a la normalidad.
- Pueden aparecer en el monitor unos puntos estáticos azules, rojos o verdes. Se llaman "puntos brillantes" y pueden aparecer en cualquier LCD. El panel LCD está fabricado con precisión con más del 99,99 % de sus segmentos funcionales. Sin embargo, es posible que un pequeño porcentaje (por lo general, el 0,01 %) de los segmentos no se encienda apropiadamente. Sin embargo, esto no afectará su visualización.

Discos y tipos de archivos reproducibles

Discos (XAV-W650BT)

DVD*	DVD VIDEO DVD-R/DVD-R DL/DVD-RW (Modo de video) DVD+R/DVD+R DL/DVD+RW
VCD	Video CD (Ver. 1.0/1.1/2.0)
CD	Audio CD CD-ROM/CD-R/CD-RW

* "DVD" se puede utilizar en estos manuales de instrucciones como término general para DVD VIDEO, DVD-R/DVD-RW, y DVD+R/DVD+RW.

Tipos de archivos

Para conocer más detalles sobre los formatos de compresión, consulte página 25.

Audio	Archivos MP3, archivos WMA, archivos AAC, archivos FLAC, archivos WAV
Video	Archivos Xvid, archivos MPEG-4
Fotos	Archivos jpeg (.jpg)

Notas sobre los discos (XAV-W650BT)

- No exponga los discos a la luz solar directa ni a fuentes de calor como conductos de aire caliente, ni los deje en el automóvil estacionado bajo la luz solar directa.
- Antes de reproducir los discos, límpielos con un paño de limpieza. Hágalo desde el centro hacia los bordes. No utilice disolventes como bencina, diluyentes ni productos de limpieza disponibles en el mercado.
- Esta unidad se diseñó para reproducir discos que cumplen con el estándar Compact disc (CD). Los DualDisc y otros discos de música codificados con tecnologías de protección de derechos de autor no cumplen con el estándar Compact disc (CD), por lo que no podrán reproducirse en esta unidad.
- Discos que NO se pueden reproducir en esta unidad
 - Discos con etiquetas, autoadhesivos o cinta adhesiva o papeles adheridos. Si utiliza este tipo de discos, puede provocar una falla de funcionamiento o dañar el disco.
 - Discos con formas no estandarizadas (por ejemplo, formas de corazón, cuadrado o estrella). Si lo intenta, puede dañar la unidad.
 - Discos de 8 cm.



Nota sobre las operaciones de reproducción de DVD y VCD

Algunas operaciones de reproducción de DVD y VCD pueden estar configuradas en forma intencional por los productores de software. Debido a que esta unidad reproduce DVD y VCD de acuerdo con los contenidos del disco que los productores del software diseñaron, algunas características de reproducción pueden no estar disponibles. Además, consulte las instrucciones provistas con los DVD o VCD.

Notas sobre los CD de datos, DVD de datos y reproducción USB

- Algunos CD de datos/DVD de datos (según el equipo utilizado para su grabación o la condición del disco) puede que no se reproduzcan en esta unidad.
- Es necesaria la finalización para algunos discos (página 24).
- La unidad es compatible con los siguientes estándares.
 - Para CD de datos
 - Formato ISO 9660 nivel 1/nivel 2, Joliet/Romeo en el formato de expansión
 - Para DVD de datos
 - Formato UDF Bridge (UDF e ISO 9660 combinados)
- El número máximo de:
 - carpetas (álbumes): 256 (incluyendo la carpeta raíz y las carpetas vacías).
 - archivos (pistas/videos/fotos) y carpetas contenidas en un disco: 2 000 (si los nombres de carpeta/archivo contienen muchos caracteres, este número puede ser menor a 2 000).
 - caracteres que se pueden visualizar en el nombre de una carpeta o archivo: 32.
- Los códecs compatibles son MP3 (.mp3), WMA (.wma), JPEG (.jpg), Xvid (.avi), y MPEG-4 (.mp4).
- Puede que no se reproduzcan los archivos DRM (Administración de Derechos Digitales).

Notas sobre la finalización de discos

Es necesario finalizar los siguientes discos para que se reproduzcan en esta unidad.

- DVD-R/DVD-R DL (en modo de video)
- DVD-RW en modo de video
- DVD+R/DVD+R DL
- CD-R
- CD-RW

DVD+RW se puede reproducir sin finalización. El disco se finaliza automáticamente.

Para conocer más detalles, consulte el manual que se suministra con el disco.

Orden de reproducción de los archivos de audio/video

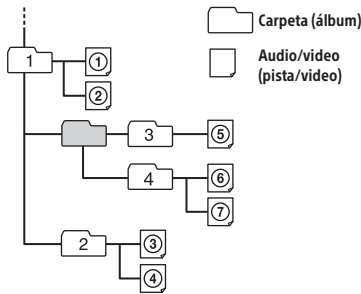

Sobre los archivos WMA

Se pueden reproducir los archivos WMA*1 que cumplan con los siguientes requisitos. No se garantiza la reproducción de todos los archivos WMA que cumplan con los requisitos.

Códec

- Formato de archivo de medios: formato de archivo ASF
- Extensión del archivo: .wma
- Tasa de bits: 48 a 192 kbps (es compatible con tasas de bits variables [VBR])*2
- Frecuencia de muestreo*3: 44,1 kHz

Sobre los archivos MP3

Se pueden reproducir los archivos MP3 que cumplan con los siguientes requisitos. No se garantiza la reproducción de todos los archivos MP3 que cumplan con los requisitos.

Códec

- Formato de archivo de medios: formato de archivo MP3 (MPEG-1 Layer3)
- Extensión del archivo: .mp3
- Tasa de bits: 48 a 192 kbps (es compatible con tasas de bits variables [VBR])*2
- Frecuencia de muestreo*3: 32; 44,1; 48 kHz

Sobre los archivos AAC

Se pueden reproducir los archivos AAC que cumplan con los siguientes requisitos. No se garantiza la reproducción de todos los archivos AAC que cumplan con los requisitos.

Códec

- Formato de archivo de medios: AAC-LC compatible con ADTS/RAW/ADIF
- Extensión del archivo: .m4a
- Tasa de bits: 40 a 320 kbps (es compatible con tasas de bits variables [VBR]/tasas de bits constantes [CBR])*2
- Frecuencia de muestreo*3: 8 a 48 kHz
- Bit por muestra (bit de cuantificación): 16 bits
- Canal: mono, estéreo

Sobre los archivos FLAC

Se pueden reproducir los archivos FLAC que cumplan con los siguientes requisitos. No se garantiza la reproducción de todos los archivos FLAC que cumplan con los requisitos.

Códec

- Extensión del archivo: .flac
- Frecuencia de muestreo*3*4: 8 a 96 kHz
- Bit por muestra (bit de cuantificación)*4: 8, 12, 16, 20, 24 bits
- Canal: mono, estéreo (excluyendo los archivos de 5.1 ch)

Sobre los archivos WAV

Se pueden reproducir los archivos WAV que cumplan con los siguientes requisitos. No se garantiza la reproducción de todos los archivos WAV que cumplan con los requisitos.

Códec

- Extensión del archivo: .wav
- Tasa de bits: 16 kbps a 1 536 Mbps (es compatible con tasas de bits variables [VBR]/tasas de bits constantes [CBR])*2
- Frecuencia de muestreo*3: 8 a 48 kHz
- Bit por muestra (bit de cuantificación): 16, 24 bits
- Canal: mono, estéreo

Sobre los archivos Xvid

Se pueden reproducir los archivos Xvid que cumplan con los siguientes requisitos. No se garantiza la reproducción de todos los archivos Xvid que cumplan con los requisitos.

Códec

- Formato de archivo de medios: formato de archivo Xvid
- Extensión del archivo: .avi
- Códec de video: MPEG-4 Advanced Simple Profile
- Códec de audio: MP3 (MPEG-1 Layer3)
- Tasa de bits: 8 Mbps máximo
- Tasa de cuadros: 30 fps máximo (30p/60i)
- Resolución: 720 × 576*5 máximo

Sobre los archivos MPEG-4

Se pueden reproducir los archivos MPEG-4 que cumplan con los siguientes requisitos. No se garantiza la reproducción de todos los archivos MPEG-4 que cumplan con los requisitos.

Códec

- Formato de archivo de medios: formato de archivo MP4
- Extensión del archivo: .mp4
- Códec de video: MPEG-4 Simple Profile
- Códec de audio: AAC
- Tasa de bits: 4 Mbps máximo
- Tasa de cuadros: 30 fps máximo (30p/60i)
- Resolución: 720 × 576*5 máximo

Sobre los archivos JPEG

Se pueden reproducir los archivos JPEG*6 que cumplan con los siguientes requisitos. No se garantiza la reproducción de todos los archivos JPEG que cumplan con los requisitos.

Códec

- Formato de archivo de medios: compatible con formato de archivo DCF 2.0/Exif 2.21
- Extensión del archivo: .jpg
- Perfil: perfil de base
- Cantidad de píxeles: 6 048 × 4 032 píxeles máximo (24 000 000 píxeles)

*1 Los archivos WMA protegidos por derechos de autor no se pueden reproducir.

*2 Se incluyen las tasas de bits no estándares o no garantizadas según la frecuencia de muestreo.

*3 La frecuencia de muestreo puede no corresponder a todos los codificadores.

*4 Los contenidos de audio en alta resolución se bajarán de calidad durante la reproducción.

*5 Estos números indican la resolución máxima de los videos reproducibles y no indican la resolución de la pantalla del reproductor. La resolución de la pantalla es 800 × 480.

*6 No se pueden reproducir algunos archivos de fotos según sus formatos de archivo.

Acerca de iPod

- Puede conectar los siguientes modelos de iPod. Actualice sus dispositivos iPod a la última versión de software antes de utilizarlos.

Modelos de iPhone/iPod compatibles

Modelo compatible	Bluetooth®	USB
iPhone 6 Plus	○	○
iPhone 6	○	○
iPhone 5s	○	○
iPhone 5c	○	○
iPhone 5	○	○
iPhone 4s	○	○
iPhone 4	○	○
iPhone 3GS	○	○
iPod touch (5.ª generación)	○	○
iPod touch (4.ª generación)	○	○
iPod touch (3.ª generación)		○
iPod classic		○
iPod nano (7.ª generación)		○
iPod nano (6.ª generación)		○
iPod nano (5.ª generación)		○

- "Made for iPod" y "Made for iPhone" indican que un accesorio electrónico se diseñó para conectarse específicamente a los dispositivos iPod o iPhone respectivamente, y que el fabricante obtuvo la certificación necesaria para que cumpla con los estándares de rendimiento de Apple. Apple no se hace responsable del funcionamiento de este dispositivo en cumplimiento de los estándares de seguridad y normativa. Tenga en cuenta que el uso de este accesorio con el iPod o el iPhone puede afectar al rendimiento inalámbrico.

Si desea realizar alguna consulta o solucionar algún problema relativo a la unidad que no se traten en este manual de instrucciones, póngase en contacto con el distribuidor Sony más cercano.

Mantenimiento (XAV-W650BT)

Sustitución de la pila de litio del control remoto

Bajo condiciones normales, la pila durará aproximadamente 1 año. (La vida útil puede ser más corta, según las condiciones de uso.) El alcance del control remoto disminuye a medida que se agota la pila.

PRECAUCIÓN

Peligro de explosión si la pila se reemplaza incorrectamente. Reemplazarla solamente con una igual o equivalente.

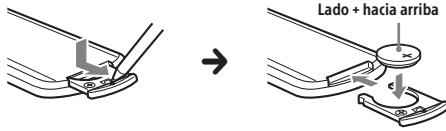

Notas sobre la pila de litio

- Mantenga la pila de litio fuera del alcance de los niños. Si se ingiere, póngase en contacto inmediatamente con un médico.
- Limpie la pila con un paño seco para asegurar un buen contacto.
- Asegúrese de respetar la polaridad al instalarla.
- No sujete la pila con pinzas metálicas, ya que podría producirse un cortocircuito.

Especificaciones

Sección del monitor

Tipo de pantalla: monitor color LCD ancho
Dimensiones: 6,2 pulgadas
Sistema: matriz activa TFT
Cantidad de píxeles:
1 152 000 píxeles (800 × 3 (RGB) × 480)
Sistema de color:
Selección automática PAL/NTSC/SECAM/PAL-M

Sección del sintonizador

FM

Rango de sintonización: 87,5 – 107,9 MHz
Terminal de antena:
Conector de antena externa
Frecuencia intermedia: 150 kHz
Sensibilidad útil: 10 dBf
Selectividad: de 70 dB a 400 kHz
Relación señal-ruido: 70 dB (mono)
Separación a 1 kHz: 30 dB
Respuesta de frecuencia: 20 – 15 000 Hz

AM

Rango de sintonización: 530 – 1 710 kHz
Terminal de antena:
Conector de antena externa
Frecuencia intermedia:
9 267,5 kHz o 9 257,5 kHz/5 kHz
Sensibilidad: 44 µV

Sección del reproductor de DVD/CD (XAV-W650BT)

Relación señal-ruido: 80 dB
Respuesta de frecuencia: 20 – 20 000 Hz
Fluctuación y trémolo: inferior al límite mensurable
Distorsión armónica: 0,05 %
Código de región: etiquetado en la parte inferior de la unidad

Sección del reproductor USB

Interfaz: USB (velocidad completa)
Corriente máxima: 1 A

Comunicación inalámbrica

Sistema de comunicación:
BLUETOOTH versión estándar 3.0
Salida:
BLUETOOTH clase 2 energía estándar
(máx. +4 dBm)
Rango máximo de comunicación:
Línea de visión aprox. 10 m*1
Banda de frecuencias:
Banda 2,4 GHz (2,4000 – 2,4835 GHz)
Método de modulación: FHSS

Perfiles BLUETOOTH compatibles*2:

- A2DP (Perfil de distribución de audio avanzado) 1.2
- AVRCP (Perfil de control remoto de audio y video) 1.4
- HFP (Perfil manos libres) 1.6
- PBAP (Perfil de acceso a la agenda telefónica)
- OPP (Perfil de carga de objetos)
- SPP (Perfil de puerto serie)

Códec correspondiente: SBC (.sbc)

*1 El alcance real variará según factores, como los obstáculos entre los dispositivos, los campos magnéticos alrededor de un horno de microondas, la electricidad estática, la sensibilidad de recepción, el funcionamiento de la antena, el sistema operativo, la aplicación del software, etc.

*2 Los perfiles estándares BLUETOOTH indican el propósito de la comunicación BLUETOOTH entre dispositivos.

Sección del amplificador de corriente

Salidas: salidas de altavoz

Impedancia de altavoz: 4 – 8 Ω

Salida de potencia máxima: 55 W × 4 (a 4 Ω)

Generales

Salidas:

- Terminal de salida de video (trasera)
- Terminales de salida de audio (delantera, trasera, sub)
- Antena de alimentación/terminal de control del amplificador de potencia (REM OUT)

Entradas:

- Terminal de control de iluminación
- Terminal de entrada del control del volante
- Terminal de entrada de la antena
- Terminal de entrada del micrófono
- Terminal del control del freno de estacionamiento
- Terminal de entrada de reversa
- Terminal de entrada de la cámara
- Terminal de entrada de audio AUX (delantera)
- Terminal de entrada de audio/video AUX (trasera)
- Puerto USB
- Terminal de entrada externa

Requisitos de alimentación: batería de automóvil de CC 12 V (masa negativa [tierra])

Tasa de consumo actual: 10 A

Dimensiones: aprox. 178 mm × 101,5 mm × 176 mm (an/al/prf)

Dimensiones de montaje:

aprox. 170 mm × 100 mm × 162 mm (an/al/prf)

Masa:

- XAV-W650BT: 1,7 kg
- XAV-V630BT: 1,2 kg

Contenidos del paquete:

- Unidad principal (1)
- Componentes de instalación y conexiones (1 juego)
- Control remoto (1): RM-X170 (XAV-W650BT)
- Micrófono (1)

Equipo/accesorios opcionales:

- Soporte de montaje: GMD-D100
- Cable para entrada del mando en el volante de dirección: RC-SR1

Es posible que su distribuidor no comercialice algunos de los accesorios que figuran en la lista anterior. Solicite información detallada.

El diseño y las especificaciones están sujetos a cambios sin previo aviso.

Código de región

El sistema de regiones se utiliza para proteger los derechos de autor del software.

El código de región se ubica en la parte inferior de la unidad, y solo los DVD etiquetados con un código de región idéntico se pueden reproducir en esta unidad.

También se pueden reproducir los DVD con la etiqueta .

Si intenta reproducir cualquier otro DVD, aparecerá el mensaje [Reproducción prohibida por código región.] en la pantalla del monitor. Según el DVD, se puede etiquetar sin código de región incluso cuando la reproducción del DVD esté prohibida por las restricciones de área.

Derechos de autor

Patentes de Estados Unidos y Extranjeras con licencia de Dolby Laboratories.

Tecnología de codificación de audio MPEG Layer-3 y patentes bajo licencia de Fraunhofer IIS y Thomson.



Fabricado con la autorización de Dolby Laboratories. Dolby y el símbolo de doble D son marcas comerciales de Dolby Laboratories.

La marca de la palabra y logotipos Bluetooth® son marcas comerciales registradas y son propiedad de Bluetooth SIG, Inc., y Sony Corporation posee licencia para utilizar cualquiera de dichas marcas. Otras marcas registradas y nombres comerciales pertenecen a sus respectivos propietarios.

La marca N es una marca comercial o marca registrada de NFC Forum, Inc. en los Estados Unidos y en otros países.

Windows Media es una marca comercial registrada o una marca comercial de Microsoft Corporation en los EE. UU. y otros países.

Este producto está protegido por los derechos de propiedad intelectual de Microsoft Corporation. Queda prohibido el uso o la distribución de esta tecnología fuera de este producto si no se dispone de una licencia de Microsoft o una división autorizada de Microsoft.

"DVD VIDEO", "DVD-R", "DVD-RW", "DVD+R" y "DVD+RW" son marcas registradas.

iPhone, iPod, iPod classic, iPod nano, iPod touch y Siri son marcas comerciales de Apple Inc., registradas en los Estados Unidos y otros países. App Store es una marca de servicio de Apple Inc.

ESTE PRODUCTO ESTÁ SUJETO A LA LICENCIA DE LA CARTERA DE PATENTES DEL ESTÁNDAR VISUAL MPEG-4 PARA SU USO PERSONAL Y NO COMERCIAL POR PARTE DE UN CONSUMIDOR PARA DECODIFICAR VIDEOS DE CONFORMIDAD CON EL ESTÁNDAR VISUAL MPEG-4 (EN ADELANTE, "VIDEO MPEG-4") QUE FUE CODIFICADO POR UN CONSUMIDOR COMO PARTE DE UNA ACTIVIDAD DE CARÁCTER PERSONAL Y NO COMERCIAL U OBTENIDOS A PARTIR DE UN PROVEEDOR CON LICENCIA DE MPEG LA PARA PROPORCIONAR VIDEO MPEG-4.

NO SE CONCEDE NINGÚN TIPO DE LICENCIA, IMPLÍCITA NI EXPLÍCITA, PARA NINGÚN OTRO USO. PARA OBTENER INFORMACIÓN ADICIONAL; INCLUSO LA RELACIONADA CON LOS USOS PROMOCIONALES, INTERNOS Y COMERCIALES, Y LICENCIAS, CONSULTE A MPEG LA, LLC. CONSULTE [HTTP://WWW.MPEGLA.COM](http://www.mpegla.com)

Pandora®, el logotipo de Pandora® y la imagen de la marca Pandora® son marcas comerciales o marcas comerciales registradas de Pandora Media, Inc., utilizadas con autorización.

Google, Google Play y Android son marcas comerciales de Google Inc.

libFLAC

Copyright (C) 2000-2009 Josh Coalson
Copyright (C) 2011-2013 Xiph.Org Foundation

La redistribución y el uso en formas binarias y de fuente, con o sin modificación, están permitidos siempre y cuando se cumplan las siguientes condiciones:

- Las redistribuciones de los códigos fuente deben retener la nota de copyright antes mencionada, esta lista de condiciones y el siguiente aviso.
- Las redistribuciones en forma binaria deben reproducir la noticia de copyright antes mencionada, la lista de condiciones y el siguiente aviso en el documento u otros materiales provistos con la distribución.

- Ni el nombre de Xiph.org Foundation o los nombres de sus contribuidores deben utilizarse para promocionar o publicitar los productos derivados de este software sin la autorización previa por escrito.

ESTE SOFTWARE ES PROVISTO POR LOS DUEÑOS Y CONTRIBUIDORES DEL COPYRIGHT "COMO ES" Y CUALQUIER GARANTÍA EXPRESA O IMPLÍCITA, QUE INCLUYE PERO NO SE LIMITA, A LAS GARANTÍAS IMPLÍCITAS DE MERCANTIBILIDAD O APTITUD PARA UN PROPÓSITO PARTICULAR ESTÁN DENEGADAS. BAJO NINGÚN PUNTO DE VISTA DEBERÁN LOS CONTRIBUIDORES SER RESPONSABLES POR CUALQUIER DAÑO DIRECTO, INDIRECTO, ESPECIAL, EJEMPLAR O COMO CONSECUENCIA (LO QUE INCLUYE PERO NO SE LIMITA A LA ADQUISICIÓN DE BIENES SUSTITUTOS O SERVICIOS; PÉRDIDA DE USO, INFORMACIÓN O GANANCIAS; O INTERRUPCIÓN COMERCIAL) SIN IMPORTAR CUAL SEA LA CAUSA Y EN CUALQUIER TEORÍA DE RESPONSABILIDAD, YA SEA POR CONTRATO, RESPONSABILIDAD ESTRICTA O RESPONSABILIDAD EXTRA CONTRACTUAL (LO QUE INCLUYE NEGLIGENCIA U OTROS) QUE SURJA DE CUALQUIER MANERA DEL USO DE ESTE SOFTWARE, AÚN SI HA SIDO ADVERTIDO DE LA POSIBILIDAD DE TAL DAÑO.

Este producto utiliza datos de fuentes que licenciados por Sony y pertenecen a Monotype Imaging Inc.

Dichos datos de fuentes se deben utilizar solamente en conexión con este producto.

Todas las demás marcas comerciales son marcas comerciales de sus respectivos propietarios.

Solución de problemas

La siguiente lista de comprobación le ayudará a solucionar los problemas que puedan producirse con la unidad.

Antes de consultarla, revise los procedimientos de conexión y de funcionamiento.

Para conocer más detalles sobre el uso del fusible y sobre cómo quitar la unidad del tablero, consulte "Conexión/instalación" (página 36).

Si el problema no se resuelve, visite el sitio web de soporte técnico que figura en la cubierta posterior.

Generales

La unidad no recibe alimentación.

- Verifique el fusible.
- La conexión no es correcta.
 - Conecte los cables de fuente de alimentación amarillo y rojo.

No se escuchan pitidos.

- Se encuentra conectado un amplificador de potencia opcional y no está usando el amplificador integrado.

El contenido de la memoria se borró.

- Se desconectó la batería o el cable de fuente de alimentación, o no están conectados correctamente.

Las emisoras almacenadas y la hora correcta se borraron.**El fusible se fundió.****Se escucha un ruido cuando se cambia la posición de la llave de encendido.**

- Los cables no se conectaron de forma correcta al conector de alimentación auxiliar del automóvil.

Las indicaciones desaparecen del monitor o no aparecen en él.

- El atenuador está ajustado en [ACTIV.] (página 20).
- La pantalla se apaga si mantiene presionado HOME.
 - Presione HOME en la unidad hasta que se ilumine la pantalla.
- La función de apagado del monitor está activada (página 21).
 - Toque en cualquier lugar de la pantalla para volver a encenderla.

La pantalla no responde correctamente a su toque.

- Toque una parte de la pantalla por vez. Si dos o más partes se tocan en simultáneo, la pantalla no operará en forma correcta.
- Calibre el panel táctil de la pantalla (página 21).
- Toque el panel sensible a la presión con firmeza.
- No se puede operar el monitor trasero. Los iconos que se muestran en el monitor trasero están deshabilitados.

No se pueden seleccionar los elementos del menú.

- Los elementos del menú no disponibles se muestran en gris.

Recepción de radio**No es posible recibir emisoras.****El sonido está obstaculizado por los ruidos.**

- La conexión no es correcta.
 - Conecte el cable REM OUT (azul y blanco a rayas) o un cable de fuente de alimentación auxiliar (rojo) al cable de fuente de alimentación del amplificador de señal de la antena del automóvil (solamente cuando el vehículo disponga de una antena integrada en el cristal posterior/lateral).
 - Compruebe la conexión de la antena del automóvil.

- Si la antena del automóvil no se extiende, compruebe la conexión del cable de control de la antena motorizada.

No es posible utilizar la sintonización programada.

- La señal de emisión es demasiado débil.

RDS**PTY muestra [PTY no encontrado].**

- La emisora actual no es una emisora RDS.
- No se recibieron datos RDS.
- La emisora no especifica el tipo de programa.

Imagen**No hay imagen/hay ruido en la imagen.**

- No se realizó una conexión en forma correcta.
- Verifique la conexión entre esta unidad y otro equipo y ajuste el selector de entrada del equipamiento en la fuente correspondiente a esta unidad.
- El disco está defectuoso o sucio (XAV-W650BT).
- La instalación no es correcta.
 - Instale la unidad en un ángulo inferior a 45° en una parte estable del automóvil.
- El cable del freno de mano (verde claro) no está conectado al cable del interruptor del freno de mano o este no está accionado.

La imagen no se ajusta a la pantalla.

- La relación de aspecto de la fuente de reproducción es fija.

No hay imagen/hay ruido en la imagen en el monitor trasero.

- Está seleccionada una fuente o un modo que no está conectado. Si no hay entrada, no aparece la imagen en el monitor trasero.
- El ajuste del sistema de color no es correcto.
 - Ajuste el sistema de color a [PAL] o [NTSC] de acuerdo con el monitor conectado (página 21).
- La imagen de la cámara de visión trasera se muestra en esta unidad.
 - No aparece ninguna imagen en el monitor trasero si la imagen de la cámara de visión trasera se muestra en esta unidad.

Sonido**No hay sonido, se producen saltos en el sonido o el sonido se distorsiona.**

- No se realizó una conexión en forma correcta.
- Verifique la conexión entre esta unidad y el equipo conectado y ajuste el selector de entrada del equipamiento en la fuente correspondiente a esta unidad.
- El disco está defectuoso o sucio (XAV-W650BT).

- La instalación no es correcta.
 - Instale la unidad en un ángulo inferior a 45° en una parte estable del automóvil.
- La tasa de muestreo del archivo MP3 no es 32, 44,1 ni 48 kHz.
- La tasa de muestreo del archivo WMA no es 44,1 kHz.
- La tasa de bits del archivo MP3 no es 48 a 192 kbps.
- La tasa de bits del archivo WMA no es 48 a 192 kbps.
- La unidad está en modo pausa/reversa/avance rápido.
- No se realizaron correctamente los ajustes para las salidas.
- El nivel de salida del DVD es demasiado bajo (página 15) (XAV-W650BT).
- El volumen está demasiado bajo.
- Está activada la función ATT.
- El formato no es compatible.
 - Verifique si el formato es compatible con esta unidad (página 25).

El sonido tiene ruido.

- Mantenga los cables lejos entre sí.

Operación del disco (XAV-W650BT)

No se inicia la reproducción.

- El disco está defectuoso o sucio.
- El disco no es reproducible.
- El DVD no es reproducible debido al código de región.
- El disco no está finalizado (página 24).
- El formato del disco y la versión del archivo no son compatibles con esta unidad (página 24).
- Presione  para expulsar el disco.

Los archivos MP3/WMA/Xvid/MPEG-4 no se reproducen.

- La grabación no se realizó conforme al formato ISO 9660 nivel 1 o nivel 2, al formato de expansión Joliet o Romeo, o al formato UDF Bridge (DVD de datos) (página 24).
- La extensión del archivo no es correcta (página 25).
- Los archivos no están guardados en formato MP3/WMA/Xvid/MPEG-4.
- Si el disco contiene múltiples tipos de archivo, solo se reproducirá el tipo de archivo seleccionado.
 - Seleccione el tipo de archivo adecuado utilizando la lista (página 24).

Los archivos MP3/WMA/Xvid/MPEG-4 tardan más tiempo en reproducirse que los otros.

- El inicio de la reproducción de los siguientes discos tarda algo más de tiempo.
 - Disco grabado con una estructura de árbol complicada.
 - Disco al que es posible añadir datos.

No se pueden realizar ciertas funciones.

- Según el disco, puede que no sea capaz de realizar operaciones como detener, buscar o realizar una reproducción repetida/aleatoria. Para conocer más detalles, consulte el manual que se suministra con el disco.

No se puede modificar el idioma ni el ángulo de la pista de sonido o los subtítulos.

- Utilice el menú DVD en lugar del botón de selección directa del control remoto (página 12).
- El DVD no incluye pistas ni subtítulos en varios idiomas ni opciones de ángulos múltiples.
- El DVD no permite el cambio.

Los botones de operación no funcionan.

- Presione el botón de reinicio (página 8).

El disco no sale expulsado.

El disco no se insertará.

- Mantenga presionado el botón de expulsión de disco.

Reproducción USB

No se pueden reproducir elementos a través de un concentrador USB.

- Conecte los dispositivos iPod/USB a esta unidad sin el concentrador USB.

No se pueden reproducir elementos.

- Conecte de nuevo el dispositivo USB.

El dispositivo USB tarda en reproducirse.

- El dispositivo USB contiene archivos con una estructura de árbol compleja.

El sonido es discontinuo.

- Es posible que la discontinuidad del sonido se deba a una tasa alta de bits de más de 320 kbps.

Un archivo de audio no puede reproducirse.

- Los dispositivos USB formateados con sistemas de archivos distintos a FAT16, FAT32, o exFAT no son compatibles.*

* Esta unidad es compatible con FAT16, FAT32 y exFAT, pero algunos dispositivos USB pueden no ser compatible con todos estos. Para conocer detalles, consulte las instrucciones de funcionamiento de cada dispositivo USB o comuníquese con el fabricante.

Función NFC

La conexión One touch (NFC) no es posible.

- Si el smartphone no responde al tacto.
 - Revise que la función NFC del smartphone esté encendida.
 - Mueva la parte marca N del smartphone de modo de acercarla a la parte marca N de esta unidad.

- Si el smartphone se encuentra dentro de un estuche, quítelo.
- La sensibilidad de recepción NFC depende del dispositivo.
- Si la conexión One touch con el smartphone falla varias veces, haga la conexión a BLUETOOTH en forma manual.

Función BLUETOOTH

El otro dispositivo BLUETOOTH no puede detectar esta unidad.

- Ajuste [Conexión BT] a [ACTIV.] (página 21).
- Mientras se conecta a un dispositivo BLUETOOTH, esta unidad no puede detectarse desde otro dispositivo. Finalice la conexión actual y busque esta unidad desde el otro dispositivo. Se puede reconectar el dispositivo desconectado seleccionándolo de la lista de dispositivos registrados.

No es posible realizar la conexión.

- Verifique los procedimientos de emparejamiento y conexión en el manual del otro dispositivo, etc. y realice nuevamente la operación.

No aparece el nombre del dispositivo detectado.

- Según el estado del otro dispositivo, es posible que no se pueda obtener el nombre.

No hay tono.

- Suba el volumen mientras recibe una llamada.

El volumen de la voz de la persona que habla es bajo.

- Suba el volumen durante la llamada.

La otra parte dice que el volumen es demasiado bajo o alto.

- Ajuste el nivel de [Sens. Micrófono] (página 18).

Se producen ecos o ruidos durante las conversaciones telefónicas.

- Reduzca el volumen.
- Si el sonido ambiente que no es el sonido de la llamada telefónica es alto, intente reducir el ruido.
 - Cierre la ventana si el ruido de la carretera es alto.
 - Disminuya el aire acondicionado si el aire acondicionado está alto.

La calidad de sonido del teléfono es baja.

- La calidad de sonido del teléfono depende de las condiciones de recepción del teléfono celular.
 - Mueva el automóvil a un lugar en el que pueda mejorar la señal del teléfono celular si la recepción es de mala calidad.

El volumen del dispositivo BLUETOOTH conectado es bajo o alto.

- El nivel de volumen cambiará según el dispositivo BLUETOOTH.
 - Reduzca las diferencias de nivel de volumen entre esta unidad y el dispositivo BLUETOOTH (página 14).

Se omite el sonido durante la transmisión de audio o falla la conexión BLUETOOTH.

- Reduzca la distancia entre la unidad y el dispositivo BLUETOOTH.
- Si el dispositivo BLUETOOTH está guardado en un estuche que interrumpe la señal, retírelo del estuche mientras utilice el dispositivo.
- En los alrededores se están utilizando varios dispositivos BLUETOOTH u otros dispositivos que emiten ondas de radio (por ejemplo, dispositivos de radioaficionados).
 - Apague los otros dispositivos.
 - Aumente la distancia entre la unidad y los otros dispositivos.
- El sonido de reproducción se detiene momentáneamente cuando esta unidad se está conectando a un teléfono celular. No se trata de una falla de funcionamiento.

No puede controlar el dispositivo BLUETOOTH conectado durante la transmisión de audio.

- Compruebe que el dispositivo BLUETOOTH conectado sea compatible con AVRCP.

Algunas funciones no están disponibles.

- Compruebe que el dispositivo de conexión sea compatible con las funciones en cuestión.

Se contesta una llamada accidentalmente.

- El teléfono conectado está configurado para iniciar una llamada automáticamente.
- [Resp. automática] de esta unidad está establecida en [ACTIV.] (página 18).

El emparejamiento ha fallado porque se ha superado el tiempo establecido.

- Según el dispositivo de conexión, es posible que el tiempo para el emparejamiento sea escaso. Intente completar el emparejamiento dentro del plazo configurando una clave de paso de un dígito.

No se puede utilizar la función BLUETOOTH.

- Salga de la fuente manteniendo presionado SOURCE durante 1 segundo, y luego encienda la unidad.

Durante una llamada con manos libres, los altavoces del automóvil no emiten ningún sonido.

- Si el sonido de salida viene del teléfono celular, ajuste el teléfono para que el sonido se emita por los altavoces del automóvil.

Siri Eyes Free no se activa.

- Realice el registro de manos libres para un iPhone compatible con Siri Eyes Free.
- Configure la función Siri en el iPhone para continuar.
- Cancele la conexión BLUETOOTH con el iPhone y la unidad y reconecte.

Operación de SongPal**El nombre de la aplicación no coincide con la aplicación real en "SongPal".**

- Inicie la aplicación nuevamente desde la aplicación "SongPal".

Operación de Pandora®**No es posible realizar la conexión con Pandora®.**

- Cierre la aplicación Pandora® en el dispositivo móvil, y luego vuelva a iniciarla.

Mensajes/indicaciones de error**Los concentradores no son compatibles.**

- Esta unidad no es compatible con los concentradores USB.

No hay datos reproducibles.

- El disco no contiene datos reproducibles (XAV-W650BT).
- El iPod no tiene datos reproducibles.
 - Cargue archivos/datos de música en el iPod.
- El dispositivo USB no tiene datos reproducibles.
 - Cargue archivos/datos de música en el dispositivo USB.

No se puede reproducir este contenido.

- El contenido seleccionado no se puede reproducir.
 - Se saltará el contenido reproducible al siguiente.

Precaución de sobrecarga en USB

- El dispositivo USB está sobrecargado.
 - Desconecte el dispositivo USB, y luego cambie la fuente presionando el botón SOURCE.
 - Indica que el dispositivo USB no está funcionando o que hay un dispositivo no compatible conectado.

Dispositivo USB no compatible

- Para obtener más información acerca de la compatibilidad del dispositivo USB, visite el sitio web de soporte técnico que figura en la cubierta posterior.

El dispositivo no responde

- La unidad no reconoce el dispositivo USB conectado.
 - Conecte de nuevo el dispositivo USB.

- Verifique que el dispositivo USB sea compatible con esta unidad.

- No se puede mostrar el carácter con la unidad.

Para la función BLUETOOTH**Error de conexión Bluetooth**

- Ha ocurrido un error entre esta unidad y el teléfono BLUETOOTH.
 - Verifique que la señal BLUETOOTH esté encendida en esta unidad o en el teléfono BLUETOOTH.
 - Vuelva a intentar el emparejamiento.
 - Reconecte el teléfono BLUETOOTH.

No se encontró el dispositivo BT.

- La unidad no puede detectar un dispositivo BLUETOOTH conectable.
 - Verifique el ajuste de BLUETOOTH del dispositivo por conectar.
- No hay dispositivos en la lista de dispositivos BLUETOOTH registrados.
 - Realice un emparejamiento con un dispositivo BLUETOOTH (página 9).

Error de datos de llamada

- Ha ocurrido un error mientras se accedía a la libreta de teléfonos vía PBAP o al registro de llamadas desde el teléfono BLUETOOTH.
 - Reconecte el teléfono BLUETOOTH.

Error de listado de datos

- Ha ocurrido un error mientras se mostraba la libreta de teléfonos vía PBAP o el registro de llamadas desde el teléfono BLUETOOTH.
 - Reconecte el teléfono BLUETOOTH.

Dispositivo manos libres no está disponible.

- El teléfono celular no está conectado.
 - Conecte un teléfono celular (página 9).

Para la operación del disco (XAV-W650BT)**Error del disco**

- La unidad no puede leer los datos debido a algún problema.
 - Se han dañado los datos.
- El disco está dañado.
- El disco no es compatible con esta unidad.
- El disco no está finalizado.
- El disco está sucio o se insertó al revés.
 - Límpielo o insértelo de manera correcta.
- Se insertó un disco vacío.
- No es posible reproducir el disco debido a un problema.
 - Inserte otro disco.

- El disco no es compatible con esta unidad.
 - Inserte un disco compatible.
- Presione  para expulsar el disco.

Reproducción prohibida por código región.

- El código de región del DVD difiere del código de región de la unidad.

El sonido en formato DTS no es audible.

- No se admiten discos en el formato DTS. El sonido no se reproduce si está seleccionado el formato DTS.
 - Los discos con formato DTS no pueden reproducirse en esta unidad. Use un formato de disco compatible (página 24).

Para el funcionamiento con control remoto de mando:

Por favor vuelva a intentar

- Ocurre un error durante el registro y se borra toda la información registrada.
 - Vuelva a iniciar el registro desde el comienzo.

Para la operación de Pandora®

¿Permitir la conexión? Chequee el número en el dispositivo móvil.

- Compruebe el número en su dispositivo móvil. Si el número es correcto, toque [OK] para permitir la conexión.

Pandora actualización requerido

- Actualice la aplicación Pandora® a la última versión.

Error de marcador

- Falló la marcación de una pista.
 - Intente marcar nuevamente.

No es posible conectarse a Pandora debido a la poca señal de red.

- La señal de la red móvil es débil.
 - Muévase a un área con una mejor recepción.

No puede saltar.

- Omitir (siguiente) se prohíbe para el contenido actual.
 - Espere a que finalice el comercial.
 - Pandora® limita el número de omisiones permitidas. Espere a que comience la siguiente pista, o seleccione otra estación de la lista.

Inicie sesión en Pandora.

- El dispositivo móvil no ha iniciado sesión en Pandora®.
 - Intente iniciar sesión nuevamente.

Cree una estación en la aplic. Pandora.

- No hay estaciones en su cuenta de Pandora®.
 - Cree una estación en su dispositivo móvil.
 - Seleccione una fuente que sea diferente de [Pandora], y luego vuelva a seleccionar la fuente Pandora®.

Error Pandora

- Ocurrió un error mientras se utilizaba Pandora®.
 - Desconecte y vuelva a conectar el dispositivo móvil a esta unidad.
 - (Para un dispositivo USB, desenchufe y vuelva a enchufar el dispositivo. Para un dispositivo BLUETOOTH, desconecte y vuelva a conectar el dispositivo.)
 - Inicie la aplicación Pandora® nuevamente desde el dispositivo móvil.

Pandora no está disponible en su país

- El uso del servicio se está intentando desde fuera de los Estados Unidos.
 - Solo se ha concedido la licencia de servicio de Pandora® para los Estados Unidos.

Por favor, inicie la aplicación Pandora en el dispositivo móvil.

- No se ha iniciado la aplicación Pandora®.
 - Inicie Pandora® en su dispositivo móvil, y luego toque [Conect. de nuev.].

Mantenimiento de servidores

- El servidor de Pandora® puede tener un problema.
 - Seleccione una fuente que sea diferente de [Pandora], y luego vuelva a seleccionar la fuente Pandora®.

La estación no existe.

- La condición del dispositivo móvil ha cambiado entre la compilación de la lista de estaciones y la selección desde la lista.
 - Espere a que se actualice la lista de estaciones.

Error de pulgares hacia arriba/abajo

- Los comentarios de pulgar arriba/abajo fallaron.
 - Intente presionar el pulgar arriba/abajo nuevamente.

Si estas soluciones no ayudan a resolver el problema, comuníquese con el distribuidor Sony más cercano.

Si entrega la unidad para su reparación a causa de problemas en la reproducción de discos, lleve el disco que se utilizó cuando se produjo el problema (XAV-W650BT).

Lista de códigos de idiomas (XAV-W650BT)

Lista de códigos de idiomas

La ortografía de los idiomas cumple con el estándar ISO 639:1988 (E/F).

Código Idioma	Código Idioma	Código Idioma	Código Idioma
1027	Afar	1183	Irish
1028	Abkhazian	1186	Scots Gaelic
1032	Afrikaans	1194	Galician
1039	Amharic	1196	Guarani
1044	Arabic	1203	Gujarati
1045	Assamese	1209	Hausa
1051	Aymara	1217	Hindi
1052	Azerbaijani	1226	Croatian
1053	Bashkir	1229	Hungarian
1057	Byelorussian	1233	Armenian
1059	Bulgarian	1235	Interlingua
1060	Bihari	1239	Interlingue
1061	Bislama	1245	Inupiak
1066	Bengali; Bangla	1248	Indonesian
1067	Tibetan	1253	Icelandic
1070	Breton	1254	Italian
1079	Catalan	1257	Hebrew
1093	Corsican	1261	Japanese
1097	Czech	1269	Yiddish
1103	Welsh	1283	Javanese
1105	Danish	1287	Georgian
1109	German	1297	Kazakh
1130	Bhutani	1298	Greenlandic
1142	Greek	1299	Cambodian
1144	English	1300	Kannada
1145	Esperanto	1301	Korean
1149	Spanish	1305	Kashmiri
1150	Estonian	1307	Kurdish
1151	Basque	1311	Kirghiz
1157	Persian	1313	Latin
1165	Finnish	1326	Lingala
1166	Fiji	1327	Laothian
1171	Faroese	1332	Lithuanian
1174	French	1334	Latvian;
1181	Frisian	1345	Letkish
		1345	Malagasy
		1347	Maori
		1349	Macedonian
		1350	Malayalam
		1352	Mongolian
		1353	Moldavian
		1356	Marathi
		1357	Malay
		1358	Maltese
		1363	Burmese
		1365	Nauru
		1369	Nepali
		1376	Dutch
		1379	Norwegian
		1393	Occitan
		1403	(Afan)Oromo
		1408	Oriya
		1417	Punjabi
		1428	Polish
		1435	Pashto; Pushto
		1436	Portuguese
		1463	Quechua
		1481	Rhaeto- Romance
		1482	Kirundi
		1483	Romanian
		1489	Russian
		1491	Kinyarwanda
		1495	Sanskrit
		1498	Sindhi
		1501	Sangho
		1502	Serbo- Croatian
		1503	Singhalese
		1505	Slovak
		1506	Slovenian
		1507	Samoan
		1508	Shona
		1509	Somali
		1511	Albanian
		1512	Serbian
		1513	Siswati
		1514	Sesotho
		1515	Sundanese
		1516	Swedish
		1517	Swahili
		1521	Tamil
		1525	Telugu
		1527	Tajik
		1528	Thai
		1529	Tigrinya
		1531	Turkmen
		1532	Tagalog
		1534	Setswana
		1535	Tonga
		1538	Turkish
		1539	Tsonga
		1540	Tatar
		1543	Twi
		1557	Ukrainian
		1564	Urdu
		1572	Uzbek
		1581	Vietnamese
		1587	Volapük
		1613	Wolof
		1632	Xhosa
		1665	Yoruba
		1684	Chinese
		1697	Zulu
		1703	No especificado

Conexión/instalación

Advertencias

- Conecte todos los cables hacia un punto a tierra en común.
- No deje que los cables queden atrapados debajo de un tornillo ni que se enganchen en piezas móviles (p. ej., los rieles de los asientos).
- Antes de hacer conexiones, apague el auto para evitar cortocircuitos.
- Conecte los cables **amarillo** y **rojo** del sistema de alimentación únicamente después de que todos los demás cables hayan sido conectados.
- Asegúrese de aislar cualquier cable suelto sin conexión con cinta aislante para mayor seguridad.

Precauciones

- Elija la ubicación de la instalación con cuidado para que la unidad no interfiera en las operaciones de conducción normales.
- Evite instalar la unidad en áreas expuestas a polvo, tierra, vibración excesiva o alta temperatura, como luz solar directa o cerca de calefactores.
- Utilice solamente el hardware de montaje suministrado para lograr una instalación segura.

Nota sobre el cable del sistema de alimentación (amarillo)

Cuando conecte esta unidad junto con otros componentes estéreo, la capacidad nominal de la corriente del circuito del auto al cual la unidad se encuentra conectada debe ser mayor que la suma de la capacidad nominal del fusible de cada componente.

Ajuste del ángulo de montaje

Ajuste el ángulo de montaje a menos de 45°.

Lista de piezas para la instalación

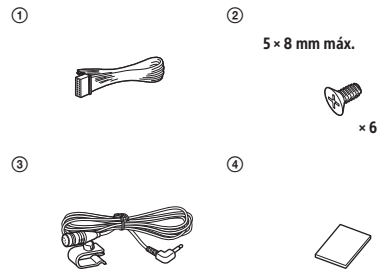

- Esta lista de piezas no incluye todo el contenido del paquete.

Conexión

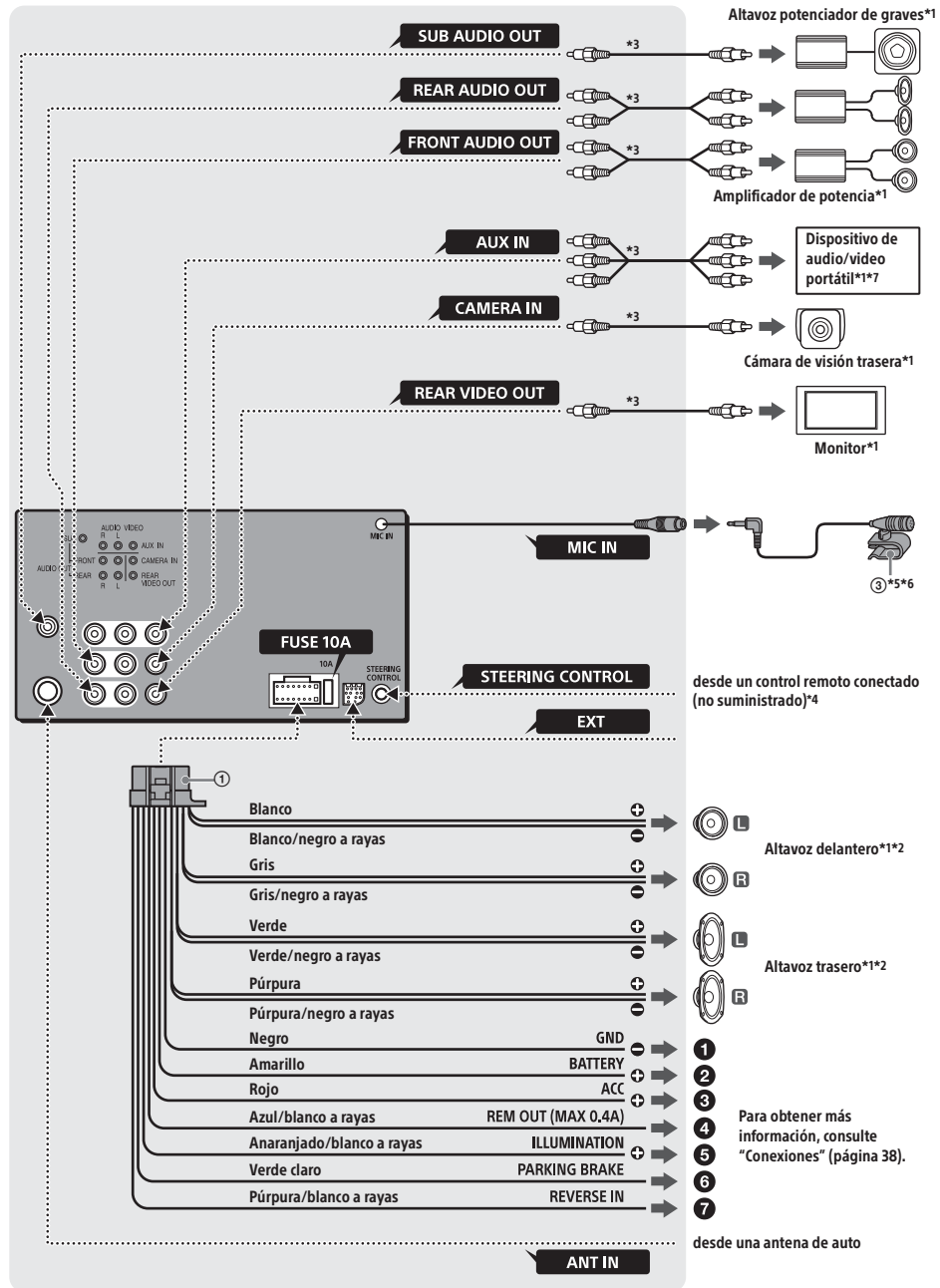

- *1 No suministrado
- *2 Impedancia del altavoz: 4 – 8 Ω x 4
- *3 Cable con clavija RCA (no suministrado)
- *4 Según el tipo de automóvil, utilice un adaptador para un control remoto conectado (no suministrado). Para conocer más detalles sobre cómo utilizar el control remoto conectado, consulte "Uso del control remoto conectado" (página 39).
- *5 Ya sea que esté en uso o no, oriente el cable de entrada del micrófono de modo tal que no interfiera en las operaciones de manejo. Asegure el cable con una abrazadera, si está instalado alrededor de sus pies.
- *6 Para obtener más detalles sobre la instalación del micrófono, consulte "Instalación del micrófono" (página 39).
- *7 Como un reproductor de medios portátil, consola de videojuegos, etc.

Conexiones

- 1 A un punto de puesta a tierra**
Primero conecte el conector a tierra, luego conecte los cables amarillo y rojo del sistema de alimentación.
- 2 A la terminal de potencia +12 V que se encuentra energizada en todo momento**
Asegúrese de conectar primero el cable a tierra negro a un punto de puesta a tierra.
- 3 A la terminal de potencia +12 V que se encuentra energizada cuando el interruptor de encendido se encuentra fijo en la posición accesorio**
Si no existe la posición accesorio, conecte la terminal de potencia +12 V (batería) que se encuentra energizada en todo momento. Asegúrese de conectar primero el cable a tierra negro a un punto de puesta a tierra.
- 4 Al cable de control de la antena motorizada o al cable de la fuente de alimentación del amplificador**
No es necesario conectar este cable si no hay antena motorizada o amplificador de antena, o con una antena telescópica operada manualmente.
A la entrada remota de amplificador de un amplificador de potencia opcional
Esta conexión se usa solamente para amplificadores y para una antena motorizada. Conectar cualquier otro sistema puede dañar la unidad.
- 5 A la señal de iluminación de un automóvil**
Asegúrese de conectar primero el cable a tierra negro a un punto de puesta a tierra.

6 Al cable del interruptor del freno de estacionamiento

La posición de montaje del cable del interruptor del freno de estacionamiento depende de su automóvil.

Asegúrese de conectar el cable del freno de estacionamiento (verde claro) del cable de conexión de la fuente de alimentación ① al cable del interruptor del freno de estacionamiento.

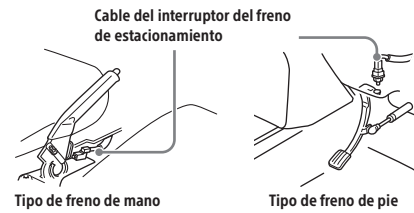

- 7 A la terminal de potencia +12 V del cable de la luz trasera del automóvil (solo cuando se conecta la cámara de visión trasera)**

Conexión para sostener la memoria

Cuando el cable de la fuente de alimentación amarillo está conectado, la alimentación siempre abastecerá al circuito de la memoria incluso cuando el interruptor de encendido se encuentre apagado.

Conexión del altavoz

- Antes de conectar los altavoces, apague la unidad.
- Utilice los altavoces con una impedancia de 4 a 8 Ω , y con capacidades para el manejo de la potencia adecuadas para evitar daños.

Conexión del monitor

Al instalar un monitor para el asiento trasero, conecte su cable de interruptor del freno de estacionamiento a la masa (tierra).

Instalación del micrófono

Para capturar su voz durante una llamada con manos libres, necesita instalar el micrófono ③.

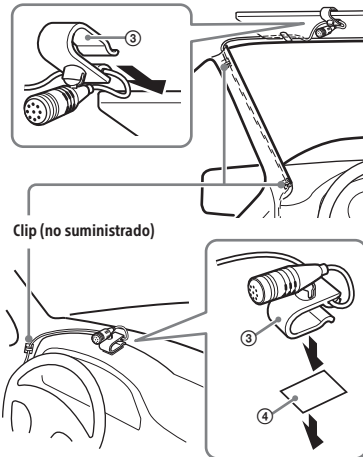

Advertencias

- Es extremadamente peligroso que el cable se enrede alrededor de la columna de dirección o la palanca de cambio. Asegúrese de que este y otras piezas no interfieran en sus operaciones de manejo.
- Si su automóvil tiene airbags u otro equipo para amortiguar golpes, contacte a la tienda donde compró esta unidad o al vendedor del auto antes de la instalación.

Nota

Antes de pegar la cinta doble faz ④, limpie la superficie del tablero con un trapo seco.

Uso del control remoto conectado

Quando use el control remoto del volante

El cable de conexión RC-SR1 (no suministrado) debe estar instalado para poder utilizarlo.

- 1 Para habilitar el control remoto del volante, seleccione [Ajustes generales] → [Definido por el usuario] para realizar el registro (página 21). Una vez finalizado el registro, el control remoto del volante estará disponible.

Notas sobre la instalación del cable de conexión RC-SR1 (no suministrado)

- Refiérase a los sitios web de soporte técnico que figuran en la cubierta posterior para obtener detalles, y luego conecte adecuadamente cada cable con los cables correspondientes. Una conexión incorrecta puede dañar la unidad.
- Se recomienda consultar con el vendedor o un técnico experimentado para obtener ayuda.

Quando use el control remoto conectado

- 1 Para habilitar el control remoto conectado, ajuste [Ctrl. en el volante] del [Ajustes generales] en [Predefinida] (página 21).

Utilización de la cámara de visión trasera

La cámara de visión trasera (no suministrada) debe estar instalada para poder utilizarla.

La imagen de una cámara de visión trasera conectada a la terminal CAMERA IN se muestra cuando:

- la luz trasera de su automóvil se enciende (o la palanca de cambios está puesta en la posición R [reversa]).
- presione HOME, y luego toque [Cám. poster.].
- mantenga presionado DSPL, luego toque [Cám. poster.] si [SOURCE Tecla Fun.] está establecido en [DSPL] (página 21).

Instalación

Montaje de la unidad en el panel

Cuando lo instale en un auto japonés, consulte "Montaje de la unidad en un automóvil japonés" (página 40).

Montaje de la unidad con un kit de instalación (no suministrado)

Antes de efectuar la instalación, asegúrese de que los pestillos en ambos lados del soporte estén doblados hacia dentro 3,5 mm.

- 1 Coloque el soporte dentro del panel, y luego doble las pinzas hacia fuera hasta que queden bien ajustadas.

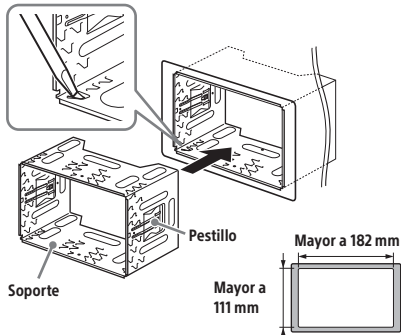

- 2 Monte la unidad en el soporte.

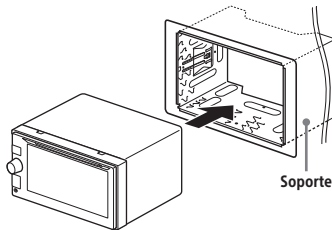

Nota
Si los pestillos están derechos o doblados hacia fuera, la unidad no se instalará de manera segura y puede salirse.

Montaje de la unidad en un automóvil japonés

Tal vez no pueda instalar esta unidad en algunos automóviles japoneses. En dicho caso, consulte con su distribuidor Sony.

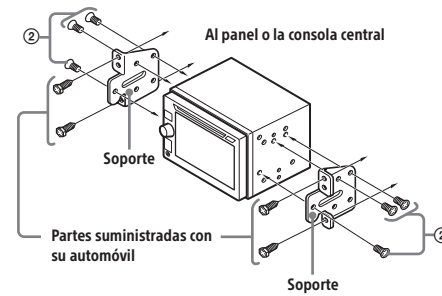

Al montar esta unidad en los soportes preinstalados de su automóvil, utilice los tornillos ② suministrados en los espacios para tornillos apropiados según su automóvil: T para TOYOTA, M para MITSUBISHI y N para NISSAN.

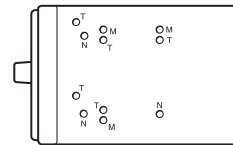

Nota
Para evitar el mal funcionamiento, instale la unidad solamente con los tornillos ② suministrados.

Reinicio de la unidad

Para obtener más información, consulte "Reinicio de la unidad" (página 8).

Reemplazo del fusible

Cuando reemplace el fusible, asegúrese de utilizar uno que coincida con la capacidad nominal del fusible original. Si el fusible se quema, verifique la conexión eléctrica y reemplace el fusible. Si el fusible se quema nuevamente después de reemplazarlo, puede haber un mal funcionamiento interno. En dicho caso, consulte con su distribuidor Sony más cercano.

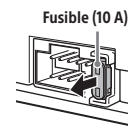

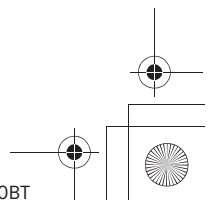
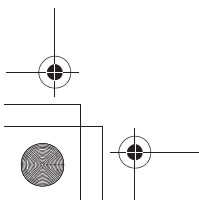
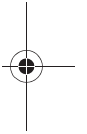
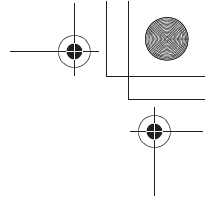
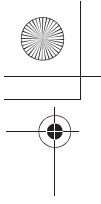

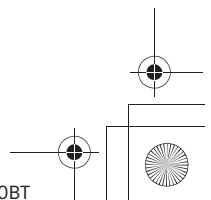
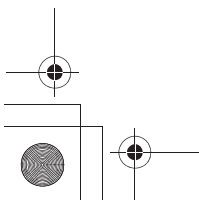
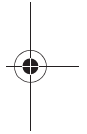
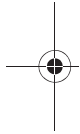
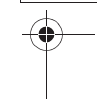
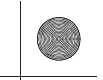
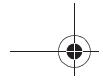
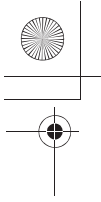

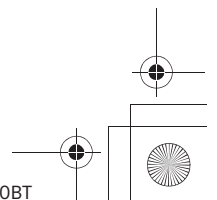
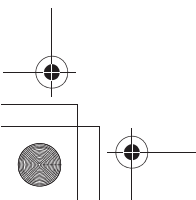
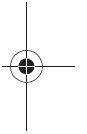
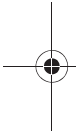
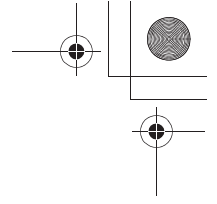
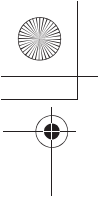

Support site

If you have any questions or for the latest support information on this product, please visit the web site below:

Site d'assistance

Si vous avez des questions ou si vous souhaitez consulter les toutes dernières informations techniques sur ce produit, rendez-vous sur le site Web suivant :

Sitio Web de soporte técnico en línea

Para resolver cualquier duda u obtener la información más reciente sobre el soporte técnico de este producto, visite el siguiente sitio Web:

<http://esupport.sony.com>

If you have any questions/problems regarding this product, try the following:

- 1 Read Troubleshooting in these Operating Instructions.**
- 2 Please contact (U.S.A. only);**
Call **1-800-222-7669**
URL **<http://www.SONY.com>**



Video CD



<http://www.sony.net/>

©2015 Sony Corporation Printed in China