

SONY[®]

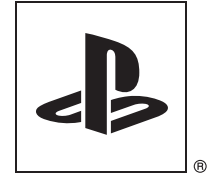

US

FR

ES

PLAYSTATION[®] 3

Safety and Support
Sécurité et support technique
Seguridad y soporte técnico

CECHL01

Before using this product, carefully read all product documentation and retain it for future reference.
Avant d'utiliser ce produit, lisez attentivement toute la documentation sur les produits et conservez-la pour pouvoir la consulter ultérieurement.
Antes de utilizar este producto, lea detenidamente toda la documentación del producto y consérvela para consultarla en el futuro.

WARNING

To avoid electrical shock, do not open the cabinet. Refer servicing to qualified personnel only.

Caution

Use of controls or adjustments or performance of procedures other than those specified herein may result in hazardous radiation exposure.

The use of optical instruments with this product will increase eye hazard.



This appliance is classified as a CLASS 1 LASER product under IEC60825-1+A2:2001.

This equipment complies with FCC/IC radiation exposure limits set forth for uncontrolled equipment and meets the FCC radio frequency (RF) Exposure Guidelines in Supplement C to OET65 and RSS-102 of the IC radio frequency (RF) Exposure rules. This equipment should be installed and operated with at least 20 cm (8 in) and more between the radiator and person's body (excluding extremities: hands, wrists, feet and legs).

This transmitter must not be co-located or operated in conjunction with any other antenna or transmitter.

The wireless controller complies with FCC/IC radiation exposure limits set forth for uncontrolled equipment and meets the FCC radio frequency (RF) Exposure Guidelines in Supplement C to OET65 and RSS-102 of the IC radio frequency (RF) Exposure rules. This equipment has very low levels of RF energy that are deemed to comply without testing of specific absorption ratio (SAR).

NOTE:

This equipment has been tested and found to comply with the limits for a Class B digital device, pursuant to Part 15 of the FCC rules. These limits are designed to provide reasonable protection against harmful interference in a residential installation. This equipment generates, uses, and can radiate radio frequency energy and, if not installed and used in accordance with the instructions, may cause harmful interference to radio communications. However, there is no guarantee that interference will not occur in a particular installation. If this equipment does cause harmful interference to radio or television reception, which can be determined by turning the equipment off and on, the user is encouraged to try to correct the interference by one or more of the following measures:

- Reorient or relocate the receiving antenna.
- Increase the separation between the equipment and receiver.
- Connect the equipment into an outlet on a circuit different from that to which the receiver is connected.
- Consult the dealer or an experienced radio/TV technician for help.

You are cautioned that any changes or modifications not expressly approved by the party responsible for compliance could void the user's authority to operate the equipment.

If you have questions about this product, call our technical support line at 1-800-345-7669, or write to:

Sony Computer Entertainment America
Consumer Services/Technical Support
PO Box 5888, San Mateo, CA 94402-0888 U.S.A.

Declaration of Conformity

Trade Name : SONY
Model No. : CECHK01 and CECHZC2U
Responsible Party : Sony Electronics Inc.
Address : 16530 Via Esprillo
San Diego, CA 92127 U.S.A.
Telephone No. : 858-942-2230

This device complies with Part 15 of the FCC Rules and RSS-Gen of IC Rules. Operation is subject to the following two conditions: (1) this device may not cause harmful interference, and (2) this device must accept any interference received, including interference that may cause undesired operation of this device.

Photosensitivity/Epilepsy/Seizures

A very small percentage of individuals may experience epileptic seizures or blackouts when exposed to certain light patterns or flashing lights. Exposure to certain patterns or backgrounds on a television screen or when playing video games may trigger epileptic seizures or blackouts in these individuals. These conditions may trigger previously undetected epileptic symptoms or seizures in persons who have no history of prior seizures or epilepsy. If you, or anyone in your family, has an epileptic condition or has had seizures of any kind, consult your physician before playing.

IMMEDIATELY DISCONTINUE use and consult your physician before resuming gameplay if you or your child experience any of the following health problems or symptoms:

- dizziness,
- altered vision,
- eye or muscle twitches,
- loss of awareness,
- disorientation,
- seizures, or
- any involuntary movement or convulsion.

RESUME GAMEPLAY ONLY ON APPROVAL OF YOUR PHYSICIAN.

Use and handling of video games to reduce the likelihood of a seizure

- Use in a well-lit area and keep as far away as possible from the television screen.
- Avoid large screen televisions. Use the smallest television screen available.
- Avoid prolonged use of the PS3™ system. Take a 15-minute break during each hour of play.
- Avoid playing when you are tired or need sleep.

About the lithium coin memory back-up battery

The lithium coin memory back-up battery inside this product contains Perchlorate. The following statement is required by the State of California, USA:
Perchlorate Material - special handling may apply, See
<http://www.dtsc.ca.gov/hazardouswaste/perchlorate>

US

Radio waves

Radio waves may affect electronic equipment or medical devices (for example, pacemakers), which may cause malfunctions and possible injuries.

- If you use a pacemaker or other medical device, consult your physician or the manufacturer of your medical device before using the wireless networking feature (Bluetooth and wireless LAN).
- Do not use the wireless networking feature in the following locations:
 - Areas where wireless network use is prohibited, such as in hospitals. Abide by medical institution regulations when using the system on their premises.
 - Areas near fire alarms, automatic doors and other types of automated equipment.

PlayStation® and PlayStation®2 format software

This model of the PLAYSTATION®3 system is designed to play PLAYSTATION®3 format software and has limited backward compatibility. This system is not compatible with and will not play PlayStation®2 format software. Some PlayStation® format software may play on this system. For more information, visit www.us.playstation.com.

About DNAS

Sony Computer Entertainment Inc. uses DNAS (Dynamic Network Authentication System), a proprietary authentication system, to help protect copyright and security in connecting the PS3™ system to a network. DNAS may retrieve information about a user's hardware and software for authentication, copy protection, account blocking, system, rules, or game management and other purposes. The information collected does not identify the user personally. The unauthorized transfer, exhibition, export, import or transmission of programs and devices circumventing its authentication scheme may be prohibited by law.

System software

The system software included within this product is subject to a limited license from Sony Computer Entertainment Inc. Refer to <http://www.scei.co.jp/ps3-eula> for further details.

Table of contents

WARNING	2
About the PS3™ system documentation	5

■ Before use

Precautions	6
-------------------	---

■ Troubleshooting

Before requesting service.	10
---------------------------------	----

■ Limited warranty

LIMITED HARDWARE WARRANTY AND LIABILITY	14
---	----

■ Additional information

Removing / replacing the hard disk	16
Reinstalling the system software	18
Caution on disposal of the PS3™ system	20
Wireless controller battery	20
Specifications	22

Information about system functionality published in this document may vary from the information for your PS3™ system, depending on the system software version in use.

About the PS3™ system documentation

The PS3™ system documentation includes the following:

Safety and Support (this document)

This document contains safety information related to the use of the PS3™ system, troubleshooting, specifications and other information.

Quick Reference

This document contains information on setting up the PS3™ system, preparing for use and basic hardware operations.

User's Guide (<http://manuals.playstation.net/document/>)

This online document is accessed through the Internet and contains detailed information related to use of the PS3™ system software.

Notice

For up-to-date information regarding the PS3™ system, visit <http://www.us.playstation.com>.

Before use

Precautions

Safety

This product has been designed with the highest concern for safety. However, any electrical device, if used improperly, has the potential for causing fire, electrical shock or personal injury. To help ensure accident-free operation, follow these guidelines:

- Observe all warnings, precautions and instructions.
- Regularly inspect the AC power cord for damage.
- Stop use, unplug the AC power cord from the electrical outlet and disconnect any other cables immediately if the device functions in an abnormal manner, produces unusual sounds or smells or becomes too hot to touch.
- For more information on product safety and troubleshooting, visit <http://www.us.playstation.com/Support>. Contact SCEA Consumer Services at 1-800-345-7669 if the device does not operate properly.

Use and handling

- Use in a well-lit area and keep as far away as possible from the television screen.
- Avoid prolonged use of the PS3™ system and wireless controller.
- Stop using the system immediately if you begin to feel tired or if you experience discomfort or pain in your hands or arms while operating the wireless controller. If the condition persists, consult a doctor.
- If you experience any of the following health problems, discontinue use of the system immediately. If symptoms persist, consult with your physician.
 - Dizziness, nausea, fatigue or symptoms similar to motion sickness
 - Discomfort or pain in a part of the body, such as eyes, ears, hands or arms
- Keep the system and accessories, including cable ties and fasteners, out of the reach of small children.
- Do not connect cables other than a USB cable while the system is turned on (power indicator is lit solid green).

- Any TV or component connected to the system must be functioning properly and free of defects. If a TV or component connected to the system is faulty or defective, it may cause damage to the TV or component, or to the system itself. As with all electrical products, connection to faulty or defective components, or the failure to connect to a properly wired outlet, may cause sparking and pose a fire hazard.
- Do not touch the system or connected cables or accessories during an electrical storm.
- Do not use the system or accessories near water.
- Do not allow liquid, small particles or other foreign objects to get into the system or accessories.
- Do not touch the connectors of the system or accessories.
- Do not expose the system or accessories to dust, smoke or steam. Also, do not place the system in an area subject to excessive dust or cigarette smoke. Dust build-up or cigarette smoke residue on the internal components (such as the lens) may cause the system to malfunction.
- Do not expose the system or accessories to high temperatures, high humidity or direct sunlight.
- Do not place the system or accessories on surfaces that are unstable, tilted or subject to vibration.
- Do not set the system other than in the vertical or horizontal position. Also, do not change the position while the system is turned on.
- Be careful when carrying the system. If you do not have a good grip, the system may drop causing potential damage or injury.
- Do not move or change the position of the system with a disc inserted. The vibration may result in scratching of the disc or the system.
- Do not turn off the system while data is being saved on or loaded from the hard disk.
- Do not stand on or put objects on the system, and do not stack the system with other devices.
- Do not place the system and connected accessories on the floor or in a place where they may cause someone to trip or stumble.
- Do not allow bodily contact with the system or air from the system vents for an extended period of time while in use. Extended contact under these conditions may cause low-temperature burns.

- When connecting the system to a plasma or projection* TV, do not leave a still image on the TV screen for an extended period of time, as this may leave a faint image permanently on the screen.
*Except LCD screen types
- Parents are encouraged to monitor children in online activities to ensure safe and responsible Internet usage.

Notes on safety when using the DUALSHOCK®3 wireless controller*

- Stop using the system immediately if you begin to feel tired or if you experience discomfort or pain in your hands or arms while operating the DUALSHOCK®3 wireless controller. If the condition persists, consult a doctor.
- The vibration function of the DUALSHOCK®3 wireless controller can aggravate injuries. Do not use the vibration function if you have any ailment or injury to the bones, joints or muscles of your hands or arms. If you have an ailment or an injury, do not play such titles using the DUALSHOCK®3 wireless controller unless you have set the vibration function to "Off".
- Avoid prolonged use of the DUALSHOCK®3 wireless controller. Take a break at about 30-minute intervals.
- Note that some software titles set the vibration function to "On" by default. To disable the vibration function, press the PS button of the controller, and then select "Controller Settings" ➔ "Vibration Function" ➔ "Off".
- When using the motion sensor function of the wireless controller, be cautious of the following points. If the controller hits a person or object, this may cause accidental injury or damage.
 - Before using, check that there is plenty of space around you.
 - When using the controller, grip it firmly to make sure it cannot slip out of your hand.
 - If using a controller that is connected to the PS3™ system with a USB cable, make sure there is enough space for the cable so that the cable will not hit a person or object. Also, take care to avoid pulling the cable out of the PS3™ system while using the controller.

* These notes also apply to other controllers.

Vents

Do not block any vents. To maintain good ventilation, follow the guidelines below:

- Place the system at least 10 cm (4 in) away from a wall surface.
- Do not place on a carpet or rug with long fibers.
- Do not place in a narrow or cramped space.
- Do not cover with cloth.
- Do not allow dust to build up on the vents.

AC power cord use

- To avoid possible damage to the system or to a connected TV or component, the AC power cord must be plugged into a polarized, three-prong, electrical outlet that is properly wired and grounded. As with all electrical products, connection to faulty or defective components, or the failure to connect to a properly wired outlet, may cause sparking and pose a fire hazard.
- Do not plug the AC power cord for the system into an electrical outlet until you have made all other connections. Make sure the TV or other component is unplugged from the electrical outlet prior to connecting it to the system.
- To help ensure safe operation, regularly inspect the AC power cord. If damaged, stop use immediately and call SCEA Consumer Services at 1-800-345-7669 for assistance.
- Do not use a power cord other than the supplied AC power cord. Do not modify the cord.
- Do not touch the plug of the AC power cord with wet hands.
- Protect the AC power cord from being walked on or pinched particularly at plugs, expansion receptacles and the point where the cord exits from the system.
- Do not place heavy items on the cord.
- Do not place the AC power cord near heating equipment and do not expose the cord to heat.
- Unplug the AC power cord from the electrical outlet before cleaning or moving the system, or when you do not intend to use the system for an extended period of time. When disconnecting, grasp the power cord by the plug and pull straight out of the electrical outlet. Never pull by the cord and do not pull out at an angle.

- Do not connect the AC power cord to a voltage transformer or inverter. Connecting the AC power cord to a voltage transformer for overseas travel or an inverter for use in an automobile may cause heat to build up in the system and may cause burns or a malfunction.

Never disassemble or modify the system or accessories

Use the PS3™ system and accessories according to the instructions in the product documentation. No authorization for the analysis or modification of the system or accessories, or the analysis and use of its circuit configurations, is provided. Unauthorized modification of the system or accessories will void your warranty. There are no user serviceable components inside the PS3™ system (the supplied hard disk may be removed but not disassembled or modified). Additionally, there is a risk of exposure to laser radiation as well as to electrical shock.

Network

- A broadband connection is required to access the Internet. Note that dial-up connectivity is not supported.
- User is responsible for Internet service fees. For details, refer to the information provided in your service contract or contact your Internet service provider.
- Use only an Ethernet cable compatible with 10BASE-T, 100BASE-TX or 1000BASE-T networks. Do not use a cord for a standard residential telephone line or cables of types other than those mentioned here. Using the wrong type of cord or cable can cause more electrical current than necessary to flow through the LAN connector, which may lead to heat build-up, fire or malfunction.

Wireless networking feature

- The 2.4 GHz range of radio waves used by the wireless networking feature of this product is a range shared by various devices. This product has been designed to minimize the effect of other devices using the same range. However, in some cases interference from other devices may reduce the connection speed, shorten the signal range or cause the connection to be terminated unexpectedly.

- When using the PS3™ system's scan function to select a wireless LAN access point, access points that are not intended for public use may be displayed. Only connect to an access point that you are authorized to use.

Moisture condensation

If the system or disc is brought directly from a cold location to a warm one, moisture may condense on the lens inside the system or on the disc. Should this occur, the system may not operate properly. In this case, remove the disc and turn off and unplug the system. Do not put the disc back in until the moisture evaporates (this may take several hours). If the system still does not operate properly, call SCEA Consumer Services at 1-800-345-7669 for assistance.

Cleaning

For safety reasons, before cleaning the system or connected accessories, disconnect the AC power cord from the electrical outlet.

Exterior surfaces (plastic cover of system and wireless controller)

Follow the instructions below to help prevent the product exterior from deteriorating or becoming discolored.

- Wipe with a soft, dry cloth.
- Do not place any rubber or vinyl materials on the product exterior for an extended period of time.
- Do not use solvents or other chemicals. Do not wipe with a chemically-treated cleaning cloth.



Vents

When dust accumulates in the system vents, remove the dust with a low-powered vacuum cleaner.

Backing up data

It is recommended that you regularly back up data on the hard disk. If for any reason software or data loss or corruption occurs or the hard disk must be initialized during authorized service, it may not be possible to restore or repair the software or data. Sony Computer Entertainment Inc. and its subsidiaries and affiliates will not be held liable for damage or injury related to software or data loss or corruption.

Using the backup utility

You can back up data stored on the hard disk to a USB mass storage device and restore data that has been backed up. Select "Backup Utility" under  (Settings) →  (System Settings) and follow the on-screen instructions to perform this operation. Note that depending on the system's usage condition, you might not be able to back up or restore some data. It is recommended that you create a spare backup for important data in advance by copying or moving the data to a USB mass storage device.

For details on the backup utility feature, refer to the user's guide (▶▶ page 5).

Copying/moving files

The following file types saved on the system's hard disk can be copied or moved to a USB mass storage device. Select the file, press the  button, and then select "Copy" or "Move" from the options menu. You may not be able to copy or move files that contain copyright-protected data.

File type	Back up destination
Saved data from games; video, audio or image files	USB mass storage device (USB flash drive, etc.)

Hint

By using a commercially available card reader/writer (USB connector type), you can back up files saved on the hard disk to storage media such as a Memory Stick™ or an SD Memory Card.

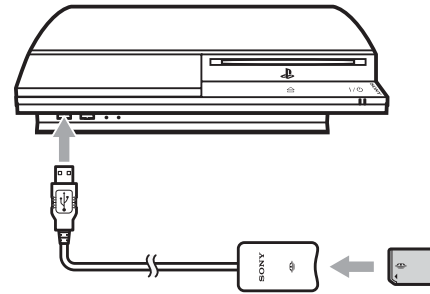

Discs

Note on compatibility

Some media may have region or territorial restrictions and may not work with your system. See media packaging for details.

Handling

- Do not touch the disc surface when handling a disc; hold it by the edges.
- Do not stick paper or tape onto discs and do not write on discs.
- Fingerprints, dust, dirt or scratches on the disc can distort the picture or reduce sound quality. Always handle carefully and check that discs are clean before use.

Storage

- Do not expose discs to high temperatures, high humidity or direct sunlight.
- When discs will not be used for an extended period of time, store them in their cases. Stacking uncased discs or storing them at an angle can cause them to warp.

Cleaning method

- Clean discs with a soft cloth, lightly wiping from the center outwards.
- Do not use solvents, record cleaners, anti-static spray or other chemicals as these can damage the discs.



Troubleshooting

Before requesting service

Go through this section if you experience difficulty in operating the PS3™ system. Should any problem persist or for additional support information, visit our Web site at <http://www.us.playstation.com> or call SCEA Consumer Services at 1-800-345-7669 for assistance.

Power

The system does not turn on.



- ➔ Check that the main power switch on the system rear is turned on.
- ➔ Check that the AC power cord is securely inserted in the system and the electrical outlet.

Picture

There is no picture on the TV screen.

- ➔ Adjust the video input on the TV to match the input connector that is being used to connect to the PS3™ system.
- ➔ Check that the cable is securely inserted. Try disconnecting the cable from the PS3™ system or TV and then reconnecting it.
- ➔ There may be a problem with the AV cable in use. Try using another cable that is compatible with the PS3™ system.
- ➔ If the video output settings on the system do not match those of the cable or TV in use, there may be no picture. If the screen goes blank, turn off the system. Then, with only the system and the TV connected, touch the system's power button for more than 5 seconds to turn the system back on. The video output settings will automatically be reset to the standard resolution.
- ➔ If the resolution of the video content is not supported by the TV in use, when the video is played the screen may go blank. If this happens, go to the screen for selecting the resolution in the system's video output settings, and then select all the resolutions that are supported by the TV.



The Blu-ray Disc (BD) or DVD cannot be played, or the picture is distorted.

- ➔ When outputting DVD content or PLAYSTATION®3 format software in SD resolution, only discs recorded in the NTSC standard can be played.
- ➔ If the system is connected to a VCR or a combination TV/VCR unit, copy protection encoding on some BDs and DVDs may cause image distortion, or may cause the image to become lighter or darker. In such cases, connect the system to the TV directly.
- ➔ If the BD or DVD does not match the region code set in the system, it cannot be played.
- ➔ Some DVDs are preset with parental control restrictions. Enter the password that was set in  (Security Settings) to temporarily increase the parental control level.
- ➔ Some BDs are preset with parental control restrictions. Enter the password that was set in  (Security Settings) to change the parental control level.
- ➔ The BD may be disc-locked. Enter the password that was set when the disc was created.
- ➔ See also the notices under "Playable discs" (•▶ page 23).

Certain BDs cannot be played.

- ➔ To play commercially available BD video software, the encryption key for AACS (Advanced Access Control System) may need to be renewed. To renew the key, you must update the system software.

The size of the video image and the TV screen do not match.



- ➔ Check that the system's settings under  (Settings) ➔  (Display Settings) ➔ "Video Output Settings" are correct.
- ➔ Check that the settings of the connected TV are correct. For details, refer to the instructions supplied with your TV.
- ➔ With some video content, the screen size cannot be changed.

The screen color does not seem right.

- ➔ If set to the default setting, the background color changes automatically with the passing of time.

Audio

There is no sound.

- ➔ Check whether the muting function on the TV or speakers is turned off. Also check that the volume is at the appropriate level.
- ➔ If an audio device is connected, check the settings of the device. For details, refer to the instructions supplied with the audio device.
- ➔ There may be a problem with the AV cable. Try using another cable that is compatible with the PS3™ system.
- ➔ Some software do not support digital audio output.
- ➔ If the system's audio output settings do not match the AV cable or device in use, the system may not produce sound. Check that the system's settings under  (Settings) ➔  (Sound Settings) ➔ "Audio Output Settings" are correct.
- ➔ Some content that support Dolby Digital, DTS, and other formats may not produce audio from all channels.

Music files do not play.

- ➔ Tracks with a time limit or a limited number of playing times cannot be played.
- ➔ Playback methods may be limited for some music files that are distributed via the Internet. In such cases, it may not be possible to play the data on the PS3™ system.

Video

Even after selecting an item from the control panel, the desired operation cannot be performed.

- ➔ Playback conditions may be set in advance by the software developer. In such cases, certain options may not be available, even if you follow the instructions in the product documentation.

Network

A connection to the network cannot be established.

- ➔ Check that the Ethernet cable is securely connected.
- ➔ Check that the network settings are correct. Refer to the instructions supplied by your Internet service provider or in the software manual to make the correct network settings.

The Web page does not display properly.

- ➔ Some Web pages may not display properly due to the browser.

Disc media and USB devices

The system does not recognize the disc.

- ➔ Remove the disc and reinsert it.
- ➔ If the disc has a label, insert it with the label side up.
- ➔ Check whether the disc is scratched or dirty. If dirty, wipe it gently with a soft cloth.
- ➔ See also the notices under "Playable discs" (•▶ page 23).

The disc cannot be removed.

- ➔ Touch the eject button on the system front for 10 seconds or longer to force the disc to eject. After removing and before reinserting a disc into the system, turn off the system, and then turn on the system again to resume use.

The system does not recognize the USB device, or the USB device does not operate properly.

- ➔ Check that the device is inserted correctly.
- ➔ The connected device may not be compatible with the system.
- ➔ Try using a different USB connector. The device may not be recognized depending on the combination of USB connectors in use.

- ➔ In some cases, the system may not recognize the device if an external USB hub is used and more than the allotted number of devices are connected. Try removing unused devices.

When connecting a USB device, the message "An unknown USB device has been connected." is displayed.

- ➔ The connected device may not be compatible with the system or software application.
- ➔ The device may be compatible with specific software only. Use software that is compatible with the device.
- ➔ There may be too many USB hubs connected. Try removing a USB hub.



Wireless controller

The wireless controller does not function.

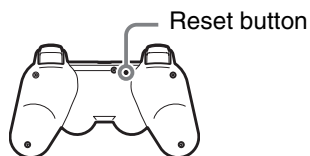
- ➔ When using the controller wirelessly, if the controller and the system are too far apart, you will not be able to operate the system effectively.
- ➔ When using the wireless controller, you must pair it with the system and assign a controller number. With the system turned on (power indicator on the system front is lit solid green), connect the system and the controller using the USB cable, and then press the PS button of the controller.
- ➔ The controller number may have been cleared. Press the PS button of the controller to reassign the number.
- ➔ Check the charge level of the wireless controller battery. When the controller is used in wireless mode, it will not function if the battery does not have any charge left. Charge the battery by connecting the controller to the system with the USB cable.
- ➔ Reset the wireless controller by pushing the reset button on the controller rear with a sharp-tipped object such as a pen.



The wireless controller does not vibrate.

- ➔ Try selecting  (Settings) ➔  (Accessory Settings) ➔ "Controller Vibration Function", and then setting "Vibration Function" to "On".
- ➔ The software may not support the vibration function. Refer to the instruction manual for the software. For software downloaded from  (PLAYSTATION®Store), refer to the online description.

The response to button operations is slow.

- ➔ The response speed may be slow on an LCD display or PC display. This is not a malfunction.

The battery does not charge or does not fully recharge.

- ➔ The battery can only be charged when the system is turned on (power indicator on the system front is lit solid green).
- ➔ See "Wireless controller battery" (▶▶ page 20).

The battery charge does not last long.

- ➔ The battery may be wearing out. Battery duration will gradually decrease with repeated usage and age. See "Wireless controller battery" (▶▶ page 20).

Even when the wireless controller is not being used, it loses its charge over time.



- ➔ The controller's battery slowly loses its charge even when the controller is not in use. It is recommended that you charge the controller frequently.

Other issues

The system makes noise.

- ➔ Because some discs read at higher speeds, disc noise may be louder than normal.
- ➔ When using the system in a location where heat can build up, such as an enclosed AV cabinet, the internal fan will rotate rapidly to reduce the system's temperature and this may generate increased noise. Move the system to a location with good ventilation.

You forgot your password for security settings.

- ➔ If you initialize the system using  (Settings) ➔  (System Settings) ➔ "Restore Default Settings", your password will return to "0000". However, note that all settings other than the password will also be reset. Once these settings are reset, they cannot be recovered.

The system is warm.

- ➔ When the system is being used or is turned on, it may become warm. This is not a malfunction.

The screen is frozen. The system does not operate.

- ➔ Restart the system. Touching the power button on the system front for 10 seconds or longer will force the system to shut down. After shutdown, turn on the system again.

The power indicator on the system front is flashing red and green alternately.

- ➔ The interior of the system may have become too warm. This is typically due to the operating environment. Check whether the system is being used in a warm location. Ensure that vents are not blocked and that adequate airflow exists around the system. Continuing to use the system in the above condition will cause it to stop functioning. Turn the system off and leave it unused until it cools down. After the system cools down, turn it on again.

The power indicator on the system front is flashing red and the system does not operate.

- ➔ The temperature inside the system may be too high. Check whether the system is being used in a hot location or whether the vents are blocked. Touch the power button on the system front to stop the flashing, and then leave the system turned off until it cools down. After it cools down, turn on the system again.

The system does not recognize content.

- ➔ The content may be of a format that is not supported by the system. Content of types not supported by the system will not be recognized. For information on supported formats, refer to the user's guide (•▶ page 5).

Limited warranty

LIMITED HARDWARE WARRANTY AND LIABILITY

Sony Computer Entertainment America ("SCEA") warrants to the original purchaser that the PS3™ hardware shall be free from material defects in material and workmanship for a period of one (1) year from the original date of purchase (the "Warranty Period"). If the product is determined to be materially defective during the Warranty Period, your sole remedy and SCEA's sole and exclusive liability shall be limited to the repair or replacement of this product with a factory recertified product at SCEA's option. For purpose of this Limited Hardware Warranty and Liability, "factory recertified" means a product that has been returned to its original specifications. Visit <http://www.us.playstation.com> or call 1-800-345-7669 for instructions on how to deliver the product, shipping prepaid, to an authorized service facility.

THIS WARRANTY SHALL NOT APPLY IF THIS PRODUCT (A) IS USED WITH PRODUCTS THAT ARE NOT COMPATIBLE WITH THIS PRODUCT; (B) IS USED FOR COMMERCIAL PURPOSES (INCLUDING RENTAL); (C) IS MODIFIED, OR TAMPERED WITH; (D) IS DAMAGED BY ACTS OF GOD, MISUSE, ABUSE, NEGLIGENCE, ACCIDENT, WEAR AND TEAR, UNREASONABLE USE, OR BY OTHER CAUSES UNRELATED TO DEFECTIVE MATERIALS OR WORKMANSHIP; (E) HAS HAD THE SERIAL NUMBER ALTERED, DEFACED OR REMOVED; OR (F) HAS HAD THE WARRANTY SEAL ON THE PS3™ SYSTEM ALTERED, DEFACED, OR REMOVED. THIS WARRANTY DOES NOT COVER CONSUMABLES (SUCH AS BATTERIES) OR PRODUCTS SOLD "AS IS" OR WITH ALL FAULTS. THIS WARRANTY SHALL ALSO BE VOIDABLE BY SCEA IF (1) SCEA REASONABLY BELIEVES THAT THE PS3™ SYSTEM HAS BEEN USED IN A MANNER THAT WOULD VIOLATE THE TERMS AND CONDITIONS OF A SEPARATE END USER LICENSE AGREEMENT FOR SYSTEM SOFTWARE; OR (2) THE PRODUCT IS USED WITH PRODUCTS NOT SOLD OR LICENSED BY SCEA (INCLUDING, BUT NOT LIMITED TO, NON-LICENSED GAME ENHANCEMENT DEVICES, CONTROLLERS, ADAPTORS AND POWER SUPPLY DEVICES). YOU ASSUME ALL RISKS AND LIABILITIES ASSOCIATED WITH USE OF THIRD PARTY PRODUCTS. A VALID

PROOF OF PURCHASE IN THE FORM OF A BILL OF SALE OR RECEIPT FROM AN AUTHORIZED RETAILER WITH THE DATE OF THE ORIGINAL PURCHASE MUST BE PRESENTED TO OBTAIN WARRANTY SERVICE.

THIS WARRANTY IS PROVIDED TO YOU IN LIEU OF ALL OTHER EXPRESS OR IMPLIED WARRANTIES INCLUDING WARRANTIES OF MERCHANTABILITY AND FITNESS FOR A PARTICULAR PURPOSE FOR THE PS3™ HARDWARE, WHICH ARE DISCLAIMED HEREUNDER. HOWEVER, IF SUCH WARRANTIES ARE REQUIRED AS A MATTER OF LAW, THEN THEY ARE LIMITED IN DURATION TO THE WARRANTY PERIOD.

YOUR SOLE AND EXCLUSIVE RECOURSE IN THE EVENT OF ANY DISSATISFACTION WITH OR DAMAGE ARISING FROM THE USE OF THE PS3™ HARDWARE AND SCEA'S MAXIMUM LIABILITY SHALL BE LIMITED TO REPAIR OR REPLACEMENT OF THE PS3™ SYSTEM.

EXCEPT AS EXPRESSLY STATED ABOVE, SCEA EXCLUDES ALL LIABILITY FOR ANY LOSS OF DATA, LOSS OF PROFIT, OR ANY OTHER LOSS OR DAMAGE SUFFERED BY YOU OR ANY THIRD PARTY, WHETHER SUCH DAMAGES ARE DIRECT, INDIRECT, CONSEQUENTIAL, SPECIAL, OR INCIDENTAL AND HOWEVER ARISING UNDER ANY THEORY OF LAW, AS A RESULT OF USING YOUR PS3™ HARDWARE. SOME STATES OR PROVINCES DO NOT ALLOW LIMITATION ON HOW LONG AN IMPLIED WARRANTY LASTS AND SOME STATES DO NOT ALLOW THE EXCLUSION OR LIMITATIONS OF CONSEQUENTIAL OR INCIDENTAL DAMAGES, SO THE LIMITATIONS OR EXCLUSIONS MAY NOT APPLY TO YOU.

This warranty gives you specific legal rights, and you may also have other rights which vary from state to state or province to province. This warranty is valid only in the United States and Canada.

The warranty offered by Sony Computer Entertainment America on your PS3™ hardware is the same whether or not you register your product.

This warranty does not apply to any system software that is pre-installed in the PS3™ hardware, or is subsequently provided via update or upgrade releases. Such system software is licensed to you under the terms and conditions of a separate end user license agreement at <http://www.scei.co.jp/ps3-eula/> and such software is provided pursuant to its own warranty.

Service policy

You understand and acknowledge that any time SCEA services your PS3™ system (either within the Warranty Period or under a separate service arrangement), it may become necessary for SCEA to provide certain services to your PS3™ system to ensure it is functioning properly in accordance with SCEA guidelines. Such services may include the installation of the latest software or firmware updates, or service or replacement of the PS3™ system's hard disk or the PS3™ system with a new or factory recertified product. You acknowledge and agree that some services may change your current settings, cause a removal of cosmetic stickers or system skins, cause a loss of data or content, or cause some loss of functionality. You should back up your hard disk regularly to prevent loss or alteration of data, although some content cannot be backed up and must be reinstalled by the user. You should also remove any peripherals, non-PS3™ system components, and any content that you consider proprietary, private, or confidential before you send in your PS3™ system for service. SCEA shall not be liable for damages resulting from your failure to comply with the foregoing, or any instructions provided to you by SCEA. SCEA reserves the right to refuse service or void the warranty of any PS3™ system that has been modified or tampered with.

Except as otherwise stated in the Limited Hardware Warranty and Liability above, you agree that (i) the services are provided "AS IS" without any express or implied warranties; and (ii) SCEA shall not be liable for any direct and indirect, consequential, or special damages, including any damages that may arise from loss of data or functionality. The foregoing limitation shall apply to the extent permitted by applicable law.

Additional information

Removing / replacing the hard disk

The following section explains how to remove and replace the hard disk. If your PS3™ system requires service, you will be asked to remove the hard disk under most circumstances.

⚠ Caution

- Remove the hard disk in a location out of the reach of small children to help prevent accidental swallowing of small parts such as the screws.
- The inside of the system is hot directly after use. Allow time for the system to cool down before starting to remove the hard disk.
- Be careful not to injure yourself when removing or handling the hard disk.
- Be sure to reattach the HDD bay cover before turning the PS3™ system on. If the cover is not attached, it may cause heat to build up inside the system.



Notices

- All hard disks, including a PS3™ hard disk must be reformatted before use in a PS3™ system.
- It is recommended that you regularly back up data on the hard disk. If for any reason software or data loss or corruption occurs, it may not be possible to restore or repair the software or data. Sony Computer Entertainment Inc. and its subsidiaries and affiliates will not be liable for damage or injury related to software or data loss or corruption.
- You can back up data stored on the hard disk to a USB mass storage device and restore data that has been backed up. For details, see "Backing up data" (▶▶ page 9).
- Improper removal or installation of a hard disk may cause damage to your PS3™ system or loss of data, and may void your PS3™ hardware warranty. SCEA shall not be liable for any resulting damages, including any damages to your hard disk. User assumes all risks and liabilities associated with using a replacement hard disk, including any incompatibility or interoperability problems with the PS3™ system. Services will not be provided on any non-PS3™ hard disks.
- To help protect your personal information, be sure to clear passwords for all PLAYSTATION®Network accounts before submitting the PS3™ system for service. To clear a password, select "Sign In" under "Friends", and then from the screen that is displayed clear the "Save Password" checkbox. Note that if "Sign In Automatically (Auto Sign-In)" is set, the icon for "Sign In" will no longer be displayed. In that case, you must first clear the auto sign-in option. To clear the auto sign-in option, select your icon under "Friends", press the (△) button, and then select "Auto Sign-In Off" from the options menu. After the auto sign-in option is turned off, proceed with the password clearing process.
- To attach or remove screws, use an appropriate crosshead screwdriver. If the size does not match, the groove on the screw's head may be damaged.

Removing the hard disk

⚠ Caution

For safety reasons, be sure to turn off and unplug the system before attempting to remove the hard disk.

- 1 Select  (Turn Off System) under  (Users) in the home menu.**
The power indicator will turn flashing green, and then solid red and the system will enter standby mode.
- 2 Turn off the system using the main power switch on the system rear.**
- 3 Unplug the AC power cord, and then disconnect the other cables from the system.**
For safety reasons, remove the plug for the power cord from the electrical outlet, and then detach the other cables.
- 4 Remove the HDD bay cover on the system's left side.**
Use the space at the left edge of the HDD bay cover to pull it out from the system.
If the cover is difficult to remove, gently insert a small screwdriver in the space and pry the cover off. Be careful not to damage the system or the cover when using a screwdriver.

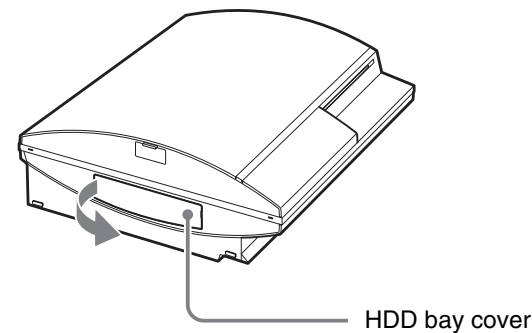

5 Free the hard disk from the system.

- ① Remove the blue screw with an appropriate crosshead screwdriver.
- ② Pull the handle forward.

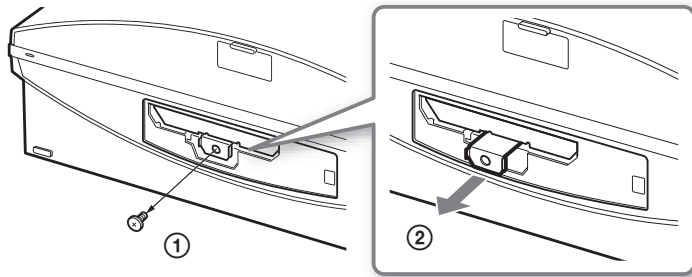

Pull while sliding the handle to the left. Be careful not to hurt yourself during this operation.

6 Remove the hard disk from the system.

Pull the handle further to remove the hard disk from the system.

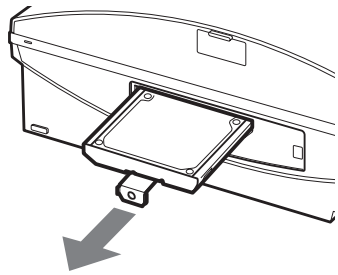

Notices

The hard disk is a sensitive piece of equipment and should be handled with care at all times. To help prevent software or data loss or corruption, or damage to the hard disk, carefully follow the precautions listed below:

- Do not drop the system or hard disk, or subject them to physical shock or vibration.
- Do not allow liquid or small particles to get into the system or hard disk.
- Do not touch the connectors or insert foreign objects into the connectors.
- Do not place the system or hard disk close to magnetic fields such as those produced by magnets or loudspeakers. Also, do not place devices that may be sensitive to magnetic forces (such as a wrist watch or a magnetic card) near the hard disk.
- Do not put heavy objects on the hard disk.
- When handling the hard disk hold it only by the edges or metal frame.
- The hard disk is sensitive to static electricity. Ensure that proper handling methods are used when installing the hard disk.
- Store in a cool, dry location.

Replacing the hard disk

⚠ Caution

For safety reasons, be sure to turn off and unplug the system before attempting to replace the hard disk.

When replacing the hard disk, follow the procedure below to remove the metal frame.

1 Using a crosshead screwdriver, remove the screws (4 places).

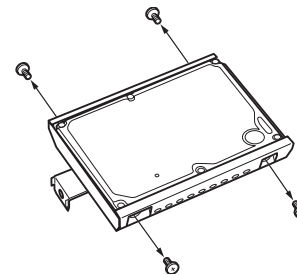

2 Remove the hard disk from the metal frame.

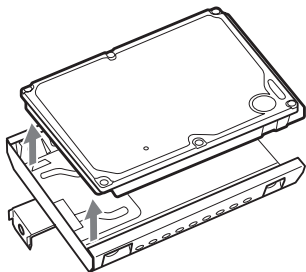

3 Place the replacement hard disk on the PS3™ system hard disk's metal frame, and then attach using the screws (4 places).

Do not overtighten the screws.

4 Install the hard disk in the system.

Fully insert the hard disk in the HDD bay. Attach the blue screw to lock the hard disk in place. Refer to the instructions in "Removing the hard disk" (•▶ page 16) and follow them in reverse order when installing.

5 Reattach the HDD bay cover.

6 Reinstall the system software.

When the hard disk has been replaced, the system software must be reinstalled (•▶ page 18).

Replacement hard disks

You can use hard disks of the following types with the PS3™ system:

Size	2.5 inch (internal type) *1
Interface format	Serial ATA *2

*1 Proper operation is not guaranteed for all models.

*2 Parallel ATA is not supported.

Reinstalling the system software

If the system software does not start when the system is turned on (such as when the hard disk has been replaced), a screen such as the one shown below is displayed on the system. In this case, you must reinstall the system software using downloaded update data.

The system software cannot be run correctly. Press the PS button to try to restart the system.

If the system cannot be restarted, the system partition of the hard disk must be reformatted and you must reinstall the system software. Insert storage media that contains update data of version X.XX or later, and then press the START and SELECT buttons at the same time. For information on how to obtain update data, refer to the SCE Web site.

If the system cannot be restarted, the system partition of the hard disk must be reformatted and you must reinstall the system software. Insert storage media that contains update data of version X.XX or later, and then press the START and SELECT buttons at the same time.

Step 1: Download the system software update data

Using a PC with Internet access, download the system software update data from the Web site shown below.

<http://www.us.playstation.com/PS3>

Hints

- Use the latest version of the update data available on the Web site. You cannot reinstall the system software using a version that is older than the system software version that had previously been used.
- If you have a game disc or other disc that contains update data, you may be able to use that disc to reinstall the system software. If you insert the disc in the PS3™ system and follow the on-screen instructions, you can verify whether the update data can be used.
- If you do not have Internet access from a PC, contact SCEA Consumer Services at 1-800-345-7669.

- For additional information on the installation of the system software, refer to the section "Update using a PC" at our Web site: <http://www.us.playstation.com/PS3>.
- The system software included within this product is subject to a limited license from Sony Computer Entertainment Inc. Refer to <http://www.scei.co.jp/ps3-eula> for further details.

Step 2: Save the update data on storage media

Save the downloaded update data on any of the following types of storage media.

■ Disc media such as a CD-R

CD-R, CD-RW, DVD-R, DVD-RW, DVD+RW and BD-RE are supported.

■ USB mass storage device

Storage media such as a USB flash drive are supported.

■ Memory Stick Duo™ and other card-type storage media

If using this type of media, a commercially available card reader/writer (USB connector type) is required.

The amount of free space that is required varies depending on the version of the update data. In general, the storage media must have at least 150 MB or more of free space.

Save the update data according to the instructions below. Using a PC, create a folder named "PS3" on the storage media. Within the "PS3" folder, create a folder named "UPDATE". Save the update data in the "UPDATE" folder.



Notice

Be sure to save the update data as noted below. If the data is not saved in the correct way, the PS3™ system will not recognize the update data. The folder name must be in all uppercase letters.

Location: Save in the "PS3" folder > "UPDATE" folder

File name: Save as file name "PS3UPDAT.PUP"



Step 3: Install the system software

Notices

- Do not turn off the system or remove the storage media during the installation. If the installation is cancelled before completion, the system software may become damaged, and the system may require servicing or exchange.
- During the installation, the power button on the system front and the PS button of the wireless controller are not active.

Turn on the PS3™ system, and then insert the storage media. Follow the on-screen instructions to reinstall the system software.

Caution on disposal of the PS3™ system

Before disposing of the system, it is recommended that personal information and other data of similar nature be deleted. To delete data, go to  (Settings) →  (System Settings) → "Restore PS3™ System".

It is recommended that you select "Full Format" when the screen for selecting a hard disk format method is displayed during system restoration. Although formatting time can be reduced by using "Quick Format", it might be possible to restore erased data in some cases if a special tool is used.

Wireless controller battery

Caution

If you come into contact with material from a leaking battery, take the following actions:

- If the material gets into the eyes, do not rub. Immediately flush the eyes with clean water and seek medical attention.
- If the material comes into contact with the skin or clothes, immediately rinse the affected area with clean water. Consult your physician if inflammation or soreness develops.

Do not allow the battery to come into contact with fire or subject it to extreme temperatures such as in direct sunlight, in a vehicle exposed to the sun or near a heat source.

Wireless controller battery life

- The battery has a limited lifespan. Battery duration will gradually decrease with repeated usage and age.
- Battery life also varies depending on the storage method, usage state, environment and other factors.

Storage

When the wireless controller is not used for an extended period of time, it is recommended that you fully charge it at least once a year in order to maintain battery functionality.

When disposing of the wireless controller

The lithium-ion battery of the wireless controller is recyclable. When disposing of the wireless controller, remove the battery and follow local regulations regarding disposing of batteries.

Removing the battery

Caution

- Remove the battery in a location out of the reach of small children to help prevent accidental swallowing of small parts such as the screws.
- Be careful not to hurt your nails or fingers when removing the controller casing.
- For safety reasons, attach tape or a seal on the metal part of the battery before disposing.

Notice

Other than when disposing of the wireless controller, never remove the screws and never remove the battery from the wireless controller.

- 1 Disconnect the USB cable from the wireless controller.**
- 2 Using a crosshead screwdriver, remove the screws (5 places).**

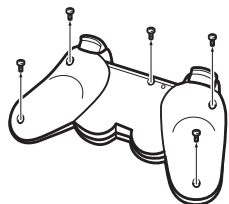

3 Remove the casing.

- ① Push in the direction of the arrow.
- ② Pull the casing apart.

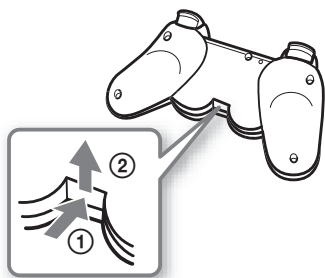

4 After disconnecting the connector, remove the battery.

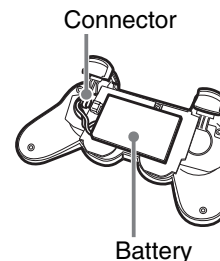

Recycling Lithium-Ion Batteries

Lithium-Ion batteries are recyclable.

You can help preserve our environment by returning your used rechargeable batteries to the collection and recycling location nearest you.



For more information regarding recycling of rechargeable batteries, call toll free 1-800-822-8837, or visit <http://www.rbrbc.org/>

Caution

Do not handle damaged or leaking Lithium-Ion batteries.

Specifications

Design and specifications are subject to change without notice.

PLAYSTATION®3 system

CPU		Cell Broadband Engine™
GPU		RSX™
Audio output		Dolby Digital Plus, Dolby Digital 5.1 ch, DTS 5.1 ch, LPCM 7.1 ch, AAC, others*1
Memory		256 MB XDR Main RAM, 256 MB GDDR3 VRAM
Hard disk	2.5" Serial ATA	80 GB*2 *3
Inputs/outputs*4	Hi-Speed USB (USB 2.0)	2
Networking		Ethernet (10BASE-T, 100BASE-TX, 1000BASE-T) × 1
		IEEE 802.11 b/g
		Bluetooth 2.0 (EDR)
Controller		Wireless controller (Bluetooth)
AV output	Resolution	1080p, 1080i, 720p, 480p, 480i
	HDMI OUT connector*5	1
	AV MULTI OUT connector	1
	Digital out (optical) connector	1
BD/DVD/CD drive (read only)	Maximum read rate	BD × 2 (BD-ROM) DVD × 8 (DVD-ROM) CD × 24 (CD-ROM)

Power	120 V AC, 60 Hz
Power consumption	Approx. 280 W
External dimensions (excluding maximum projecting part)	Approx. 325 × 98 × 274 mm (12.8 × 3.86 × 10.79 in) (width × height × length)
Mass	Approx. 4.3 kg (9.5 lb)
Operating temperature	5°C - 35°C (41°F - 95°F)

*1 A device compatible with Linear PCM 7.1 Ch. is required to output 7.1 Ch. audio, supported by Dolby TrueHD or a similar format, from the HDMI OUT connector.

*2 Hard disk capacity calculated using base 10 mathematics (1GB = 1,000,000,000 bytes). System software versions 1.10 and later calculate capacity using binary mathematics (1GB = 1,073,741,824 bytes), which will display lower capacity and free space. The difference in displayed values does not indicate a difference in the actual number of bytes.

*3 A portion of the hard disk capacity is reserved for use in connection with system administration, maintenance, and additional options. This may occur upon installation of system software or other software. As a result, the availability of hard disk capacity may vary depending on the system, system software version, or available options, and is not otherwise available for your use.

*4 Functionality of all connected devices is not guaranteed.

*5 "Deep Color" and "x.v.Color (xvYCC)" defined by HDMI ver1.3a are supported.

DUALSHOCK®3 wireless controller

Battery type	Built-in rechargeable Lithium-Ion battery
Voltage	DC 3.7 V
Battery capacity	610 mAh
Mass	Approx. 193 g (6.8 oz)

Supplied AV cable and USB cable

AV cable	Company:	SONY
	Part No.:	1-834-231-11
USB cable	Company:	SONY
	Part No.:	1-833-625-12

Playable discs

For additional information on compatible media types, visit our Web site at <http://www.us.playstation.com>.

Blu-ray Disc (BD)	PLAYSTATION®3 format BD-ROM
	BD-ROM
	BD-R
	BD-RE*1
DVD	DVD-ROM
	DVD+R/RW
	DVD-R/RW
	AVCHD
	DSD Disc

CD	PlayStation® format CD-ROM*2
	CD-DA (audio CD)*3
	CD-R/RW

*1 Playback of BD-RE ver. 1.0 discs is not supported.

*2 This model of the PLAYSTATION®3 system is designed to play PLAYSTATION®3 format software and has limited backward compatibility. This system is not compatible with and will not play PlayStation®2 format software. Some PlayStation® format software may play on this system. For more information, visit www.us.playstation.com.

*3 Playback of Super Audio CDs is not supported.





Notices

- Use only circular-shaped discs with the system. Do not use irregularly-shaped discs (for example, heart- or star-shaped discs). Using irregularly-shaped discs may cause a malfunction.
- Do not use damaged, re-shaped or repaired discs. Use of such discs may cause a malfunction.
- When using an 8 cm disc, insert the disc in the system without an adaptor.
- The audio CD playback feature of this system is designed to conform to the Compact Disc (CD) standard. Recently, some record companies have started marketing music discs encoded with copyright protection technologies. Some of these music discs do not conform to the CD standard and may not be playable on this system.
- A DualDisc is a dual-sided disc that combines a DVD side and an audio side. Note that the audio side is not guaranteed to play because this type of disc does not conform to the specifications required for an audio Compact Disc (CD).
- If a device that is not compatible with the HDCP (High-bandwidth Digital Content Protection) standard is connected to the system using an HDMI cable, video or audio cannot be output from the system.
- Copyright-protected Blu-ray video discs can only be output at 1080p using an HDMI cable connected to a device that is compatible with the HDCP (High-bandwidth Digital Content Protection) standard.
- When you use the AV MULTI OUT connector of the system to connect to a TV, the resolution used to output copyright-protected video from a BD or from video files may be limited or the video may not be output.
- When playing discs with content that was copied fraudulently, abnormal sounds may be produced or the content may not play correctly.

- To enjoy continuous playback of copyright-protected BDs, the encryption key for AACS (Advanced Access Control System) may need to be renewed. To renew the key, you must update the system software.
- Some discs may not be playable due to scratches, dust, the quality of recording, or the characteristics of the recording device.
- In rare instances, CDs, DVDs, BDs and other media may not operate properly when played on the PS3™ system. This is primarily due to variations in the manufacturing process or encoding of the software.

Region codes

Depending on the disc, a region code that is based on the geographic region where the disc is distributed may be assigned. This system can play discs marked with the following region codes.

Disc	Region code
Blu-ray Disc (BD)	
DVD	 
PLAYSTATION®3 format BD-ROM	 
PlayStation® format CD-ROM	NTSC U/C

DVD and PLAYSTATION®3 format software

- When outputting DVD content or PLAYSTATION®3 format software in SD resolution, only discs recorded in the NTSC standard can be played.
- When playing PLAYSTATION®3 format software in HD resolution, a TV that supports video playback at 59.94 Hz is required.

DVD-R/DVD-RW/DVD+R/DVD+RW discs

Discs that have not been finalized cannot be played.

Copyright and trademarks

"PS", "PlayStation", "PLAYSTATION" and "DUALSHOCK" are registered trademarks of Sony Computer Entertainment Inc. Also, "PS3" is a trademark of the same company.

"SONY" and "

"AVCHD" and "AVCHD" logo are trademarks of Matsushita Electric Industrial Co., Ltd. and Sony Corporation.



Contains Macromedia® Flash® Player technology by Adobe
Copyright © 1995-2008 Adobe Systems Incorporated. All rights reserved. Flash, Macromedia, and Macromedia Flash are either trademarks or registered trademarks of Adobe Systems Incorporated in the United States and/or other countries.



macromedia
FLASH
ENABLED



© 2006 All Media Guide, LLC
Content and technology provided by **All Media Guide®**.

"Blu-ray Disc" and  are trademarks.

Copyright © 2004-2006 Cambridge Silicon Radio Ltd.

The Bluetooth word mark and logos are owned by the Bluetooth SIG, Inc. and any use of such marks by Sony Computer Entertainment Inc. is under license.

DivX, DivX Certified, and associated logos are trademarks of DivX, Inc. and are used under license.

DLNA and DLNA CERTIFIED are trademarks and/or service marks of Digital Living Network Alliance.



Manufactured under license under U.S. Patent #'s: 5,451,942; 5,956,674; 5,974,380; 5,978,762; 6,226,616; 6,487,535 & other U.S. and worldwide patents issued & pending.

DTS is a registered trademark and the DTS logos, Symbol, DTS-HD and DTS-HD Master Audio are trademarks of DTS, Inc.

© 1996-2008 DTS, Inc. All Rights Reserved.



Manufactured under license from Dolby Laboratories. Dolby and the double-D symbol are trademarks of Dolby Laboratories.

The DVD logo is a trademark.

All of the Japanese fonts and some parts of the Latin fonts in this machine use characters provided by Fontworks Japan, Inc.

HDMI, the HDMI logo and High-Definition Multimedia Interface are trademarks or registered trademarks of HDMI Licensing, LLC.

ATOK is a registered trademark of JUSTSYSTEM CORP. in Japan and other countries.



This product incorporates copyright protection technology that is protected by method claims of certain U.S. patents and other intellectual property rights owned by Macrovision Corporation and other rights owners. Use of this copyright protection technology must be authorized by Macrovision Corporation, and is intended for home and other limited viewing uses only unless otherwise authorized by Macrovision Corporation. Reverse engineering or disassembly is prohibited.

Anti-Grain Geometry - Version 2.0

Copyright © 2002-2004 Maxim Shemanarev (McSeem)

Permission to copy, use, modify, sell and distribute this software is granted provided this copyright notice appears in all copies.

This software is provided "as is" without express or implied warranty, and with no claim as to its suitability for any purpose.

Windows and Windows Media are either registered trademarks or trademarks of Microsoft Corporation in the United States and/or other countries.

THIS PRODUCT IS LICENSED UNDER THE AVC PATENT PORTFOLIO LICENSE FOR THE PERSONAL AND NON-COMMERCIAL USE OF A CONSUMER TO (i) ENCODE VIDEO IN COMPLIANCE WITH THE AVC STANDARD ("AVC VIDEO") AND/OR (ii) DECODE AVC VIDEO THAT WAS ENCODED BY A CONSUMER ENGAGED IN A PERSONAL AND NON-COMMERCIAL ACTIVITY AND/OR WAS OBTAINED FROM A VIDEO PROVIDER LICENSED TO PROVIDE AVC VIDEO. NO LICENSE IS GRANTED OR SHALL BE IMPLIED FOR ANY OTHER USE. ADDITIONAL INFORMATION MAY BE OBTAINED FROM MPEG LA, L.L.C. SEE [HTTP://WWW.MPEGLA.COM](http://www.mpegla.com)

THIS PRODUCT IS LICENSED UNDER THE MPEG-4 VISUAL PATENT PORTFOLIO LICENSE FOR THE PERSONAL AND NON-COMMERCIAL USE OF A CONSUMER TO (i) ENCODING VIDEO IN COMPLIANCE WITH THE MPEG-4 VISUAL STANDARD ("MPEG-4 VIDEO") AND/OR (ii) DECODING MPEG-4 VIDEO THAT WAS ENCODED BY A CONSUMER ENGAGED IN A PERSONAL AND NON-COMMERCIAL ACTIVITY AND/OR WAS OBTAINED FROM A VIDEO PROVIDER LICENSED BY MPEG LA TO PROVIDE MPEG-4 VIDEO. NO LICENSE IS GRANTED OR SHALL BE IMPLIED FOR ANY OTHER USE. ADDITIONAL INFORMATION INCLUDING THAT RELATING TO PROMOTIONAL, INTERNAL AND COMMERCIAL USES AND LICENSING MAY BE OBTAINED FROM MPEG LA, LLC. SEE [HTTP://WWW.MPEGLA.COM](http://www.mpegla.com)

THIS PRODUCT IS LICENSED UNDER THE VC-1 PATENT PORTFOLIO LICENSE FOR THE PERSONAL AND NON-COMMERCIAL USE OF A CONSUMER TO
(i) ENCODE VIDEO IN COMPLIANCE WITH THE VC-1 STANDARD ("VC-1 VIDEO")
AND/OR
(ii) DECODE VC-1 VIDEO THAT WAS ENCODED BY A CONSUMER ENGAGED IN A PERSONAL AND NON-COMMERCIAL ACTIVITY AND/OR WAS OBTAINED FROM A VIDEO PROVIDER LICENSED TO PROVIDE VC-1 VIDEO.

NO LICENSE IS GRANTED OR SHALL BE IMPLIED FOR ANY OTHER USE. ADDITIONAL INFORMATION MAY BE OBTAINED FROM MPEG LA, L.L.C. SEE [HTTP://WWW.MPEGLA.COM](http://www.mpegla.com)

This product includes RSA BSAFE® Cryptographic software from RSA Security Inc.
RSA, BSAFE are either registered trademarks or trademarks of RSA Security Inc. in the United States and/or other countries.
RSA Security Inc. All rights reserved.



This product adopts S3TC texture compression technology under license from S3 Graphics, Co., Ltd.

Java and all Java based trademarks and logos are trademarks or registered trademarks of Sun Microsystems, Inc. in the U.S. and other countries.

@(#)fdlibm.h 1.5 95/01/18

Copyright (C) 1993 by Sun Microsystems, Inc. All rights reserved

Developed at SunSoft, a Sun Microsystems, Inc. business.
Permission to use, copy, modify, and distribute this software is freely granted, provided that this notice is preserved.

MPEG Layer-3 audio coding technology and patents licensed from Fraunhofer IIS and Thomson.

MP3 Surround audio coding technology and patents licensed from Fraunhofer IIS, Thomson, and Agere.

The USB-IF Logos are trademarks of Universal Serial Bus Implementers Forum, Inc.

The "Wi-Fi CERTIFIED" logo is a certification mark of the Wi-Fi Alliance.



eZiText® and Zi® are registered trademarks of Zi Corporation.



Portions of this software are copyright © 1996-2007 The FreeType Project (www.freetype.org). All rights reserved.

This software is based in part on the work of the Independent JPEG Group.

Visit <http://www.scei.co.jp/ps3-license/index.html> for other licensees and trademarks.

All other trademarks are the property of their respective owners.

About national export control

This product may fall within the scope of national export control legislation. You must comply fully with the requirements of such legislation and of all other applicable laws of any jurisdiction in relation to this product.

Notice about U.S. Export Administration Regulations

This product contains software that is subject to certain restrictions under the U.S. Export Administration Regulations, and may not be exported or re-exported to U.S. embargoed destinations. In addition this product may not be exported or re-exported to persons and entities prohibited by the U.S. Export Administration Regulations.

US

Additional information

AVERTISSEMENT

Pour éviter tout risque d'électrocution, ne pas ouvrir le boîtier. En cas de dépannage, adressez-vous uniquement à du personnel qualifié.

Attention

L'application de commandes, de réglages ou de procédures autres que ceux spécifiés ci-après peut entraîner une dangereuse exposition aux rayonnements.

L'utilisation d'instruments optiques avec ce produit présente des risques accrus pour les yeux.

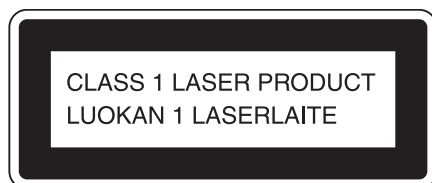

Cet appareil est certifié comme produit LASER DE CLASSE 1 conformément à la norme IEC60825-1+A2:2001.

Cet équipement est conforme aux limites d'exposition aux radiofréquences IC établies pour un environnement non contrôlé et se conforme aux exigences de conformité pour l'exposition aux RF IC, dans le supplément C à OET65 et RSS-102. Cet équipement doit être installé et opéré à au moins 20 cm (8 po.) d'écart entre le radiateur et la personne physique (extrémités du corps non prises en compte : mains, poignets, pieds et jambes).

Ce transmetteur ne doit pas être utilisé conjointement ou placé avec tout autre transmetteur ou antenne.

Ce transmetteur est conforme aux limites d'exposition aux radiofréquences FCC/IC établies pour un environnement non contrôlé et se conforme aux exigences de conformité pour l'exposition aux RF FCC, Supplément C à OET65 et RSS-102 des exigences d'exposition aux RF IC. Cet environnement possède des niveaux d'énergie RF très bas se conformant sans tests nécessaires aux taux d'absorption spécifique (SAR).

Remarque

Cette unité a été testée et il a été déterminé qu'elle se conforme aux normes stipulées par l'article 15 des règlements de la FCC pour un appareil numérique de catégorie B. Ces normes sont établies afin d'offrir une protection raisonnable contre toute possibilité de brouillage préjudiciable dans une installation résidentielle. Cette unité produit, utilise et peut émettre une énergie radioélectrique, et si elle n'est pas installée et utilisée conformément aux instructions, pourrait causer un brouillage préjudiciable à la radiocommunication. Il est toutefois impossible de garantir qu'il n'y aura pas de brouillage préjudiciable dans une installation donnée. Si cette unité cause un brouillage préjudiciable à la réception radio ou télévisuelle, ce qui peut être déterminé en activant ou désactivant l'appareil, l'utilisateur est encouragé à tenter de corriger le brouillage en prenant l'une ou plusieurs des mesures proposées suivantes :

- Réorienter ou déplacer l'antenne de réception.
- Éloigner l'unité du récepteur.
- Connecter l'appareil à une prise sur un autre circuit que celui auquel le récepteur est connecté.
- Demander de l'aide au détaillant ou à un technicien radio/télévision spécialisé.

Aucun changement ou modification n'est permis sans avoir été approuvé par les parties responsables des réglementations qui est en droit de refuser l'autorisation de l'utilisateur à utiliser ce produit.

Si vous avez des questions au sujet de ce produit, communiquez avec la ligne d'assistance technique au 1-800-345-7669 ou écrivez à :

Sony Computer Entertainment America

Consumer Services/Technical Support

PO Box 5888, San Mateo, CA 94402-0888 U.S.A.

Déclaration de Conformité

Nom commercial : SONY

N° de modèle : CECHK01 et CECHZC2U

Partie responsable : Sony Electronics Inc.

Adresse : 16530 Via Esprillo
San Diego, CA 92127 U.S.A.

N° de téléphone : 858-942-2230

Cet appareil est conforme aux stipulations de l'article 15 des règlements de la FCC et RSS-Gen des règles IC. Son opération est sous réserve des deux conditions suivantes : (1) cet appareil ne peut pas causer de brouillage préjudiciable et (2) cet appareil doit accepter le brouillage préjudiciable reçu, y compris un brouillage qui pourrait causer son fonctionnement irrégulier.

À propos de la pile bouton au lithium de sauvegarde de mémoire

La pile bouton au lithium de sauvegarde de mémoire à l'intérieur de ce produit contient du perchlorate.

La déclaration suivante est requise par l'État de Californie, États-Unis ;

Contient du perchlorate - des précautions spéciales sont peut être nécessaires.

Consulter <http://www.dtsc.ca.gov/hazardouswaste/perchlorate> *

* Site Web uniquement disponible en anglais.

Photosensitivité/Épilepsie/Attaques

Un nombre limité de personnes peuvent éprouver des symptômes d'épilepsie ou bien des étourdissements lorsqu'elles sont exposées à certaines lumières ou motifs clignotants. L'exposition à certains motifs ou certaines images d'arrière-plan sur des écrans de télévision ou en jouant à des jeux vidéo, peut déclencher des crises d'épilepsie ou des étourdissements chez ces personnes.

Ces conditions peuvent déclencher des symptômes d'épilepsie non détectés auparavant chez des personnes qui n'ont jamais été sujettes à des crises d'épilepsie. Si vous-même ou un membre de votre famille souffrez d'épilepsie ou êtes sujets à des crises de quelconque origine, consultez votre médecin avant de jouer.

Il faut **CESSER IMMÉDIATEMENT** l'utilisation et consulter un médecin avant de rejouer si vous ressentez un des symptômes ou problèmes de santé suivants :

- vertiges ;
- trouble de la vision ;
- contractions des yeux ou des muscles ;
- perte de conscience ;
- troubles de l'orientation ;
- attaques ;
- ou tout mouvement involontaire ou convulsions.

REPRENEZ LE JEU SEULEMENT SI VOTRE MÉDECIN VOUS Y AUTORISE.

Conseils d'utilisation et de manipulation des jeux vidéo afin de réduire les probabilités d'attaques

- Utilisez dans une pièce bien éclairée et éloignez-vous suffisamment de l'écran de télévision.
- Évitez les écrans larges. Utilisez si disponible l'écran de télévision le plus petit.
- Évitez toute utilisation prolongée du système PS3™. Accordez-vous une pause d'environ 15 minutes pendant chaque heure de jeu.
- Évitez de jouer si vous êtes fatigué ou manquez de sommeil.

FR

Ondes radio

Les ondes radio peuvent affecter les appareils électroniques ou les équipements électroniques médicaux (par exemple les stimulateurs cardiaques) et risquent d'entraîner des pannes et des blessures.

- Si vous utilisez un stimulateur cardiaque ou tout autre appareil médical, consultez votre médecin ou le fabricant de l'appareil avant d'utiliser la fonction de réseau sans fil (Bluetooth et LAN sans fil).
- N'utilisez pas la fonction de réseau sans fil dans les cas suivants :
 - Les endroits où son utilisation est interdite, comme les hôpitaux. Respectez les règlements dans les institutions médicales en utilisant le système à ces endroits.
 - Les endroits près des alarmes d'incendie, des portes automatiques et d'autres types d'appareils automatiques.

Logiciels au format PlayStation® et PlayStation®2

Ce modèle de système PLAYSTATION®3 est conçu pour l'exécution des logiciels au format PLAYSTATION®3 et n'offre qu'une compatibilité rétroactive limitée. Ce système n'est pas compatible avec les logiciels au format PlayStation®2 et ne peut pas les lire. Certains logiciels au format PlayStation® peuvent être lus sur ce système. Pour plus d'informations, visiter www.us.playstation.com.

À propos de DNAS

Sony Computer Entertainment Inc. utilise le système d'authentification déposé DNAS (Dynamic Network Authentication System) pour protéger les droits d'auteur et la sécurité lors des connexions du système PS3™ à un réseau. DNAS peut extraire des informations sur le matériel et le logiciel de l'utilisateur aux fins de l'authentification, la protection contre les copies, le blocage du compte, la gestion du système, les règles de jeu ou le déroulement du jeu ainsi que d'autres fonctions. Les informations recueillies ne permettent pas d'identifier personnellement l'utilisateur. Il est possible que le transfert, l'exploitation, l'exportation, l'importation ou la transmission non autorisés de programmes et de dispositifs permettant de contourner ce système d'authentification soient interdits par la législation.

Logiciel du système

Le logiciel du système fourni avec ce produit est soumis à une licence limitée de Sony Computer Entertainment Inc. Consultez <http://www.scei.co.jp/ps3-eula> pour plus d'informations.

Table des matières

AVERTISSEMENT	28
À propos de la documentation du système PS3™	31

■ Avant d'utiliser l'appareil

Précautions	32
-----------------------	----

■ Guide de dépannage

Avant de porter l'appareil en réparation	37
--	----

■ Garantie limitée

GARANTIE ET RESPONSABILITÉ LIMITÉE SUR LE MATÉRIEL	41
---	----

■ Informations supplémentaires

Retirer/remplacer le disque dur	43
Réinstallation du logiciel système	45
Soyez prudent lors de la mise au rebut du système PS3™	47
Batterie de la manette sans fil	47
Spécifications	49

Les informations relatives aux fonctionnalités du système publiées dans le présent document peuvent être différentes de celles de votre système PS3™, selon la version du logiciel du système utilisée.

À propos de la documentation du système PS3™

La documentation du système PS3™ comprend :

Sécurité et support technique (le présent document)

Le présent document renferme des informations de sécurité relatives notamment à l'utilisation, au dépannage et aux spécifications du système PS3™.

Aide-mémoire

Ce document contient des informations relatives à l'installation du système PS3™, à sa préparation avant son utilisation et aux principes de fonctionnement du matériel.

Mode d'emploi (<http://manuals.playstation.net/document/>)

Ce document en ligne est accessible par l'intermédiaire d'Internet et contient des informations détaillées sur l'utilisation du logiciel du système PS3™.

Notice

Pour les informations les plus récentes sur le système PS3™, visitez <http://www.us.playstation.com>.

Avant d'utiliser l'appareil

Précautions

Sécurité

Ce produit a été conçu dans le souci d'offrir les meilleures garanties de sécurité possibles. Cependant, tout dispositif électrique utilisé de façon incorrecte risque de provoquer incendie, électrocution ou blessures. Pour un fonctionnement en toute sécurité, veillez à respecter les points suivants :

- Observez tous les avertissements, précautions et instructions.
- Inspectez régulièrement le cordon d'alimentation pour détecter tout dégât.
- Si l'appareil fonctionne de manière anormale, s'il émet des sons ou des odeurs anormales, ou encore s'il est tellement brûlant que vous ne pouvez plus le toucher, arrêtez immédiatement de l'utiliser, débranchez son cordon d'alimentation de la prise électrique et déconnectez les autres câbles éventuels.
- Pour plus d'information relatives à la sécurité et le dépannage, consultez le site <http://www.us.playstation.com/Support>. Si l'appareil ne fonctionne pas correctement, contactez le Service consommateurs SCEA au 1-800-345-7669.

Utilisation et manipulation

- Utilisez l'appareil dans une pièce bien éclairée et le plus loin possible de l'écran du téléviseur.
- Évitez toute utilisation prolongée du système PS3™ et de la manette sans fil.
- Arrêtez immédiatement d'utiliser le système si vous commencez à vous sentir fatigué ou si vous éprouvez une sensation désagréable ou une douleur dans les mains ou bras pendant que vous utilisez la manette sans fil. Si les symptômes persistent, consultez un médecin.
- Si vous rencontrez l'un des problèmes de santé suivants, arrêtez immédiatement d'utiliser le système. Si les symptômes persistent, consultez un médecin.
 - Vertiges, nausées, fatigue ou symptômes similaires au mal des transports
 - Sensation désagréable ou douleur dans une partie de votre corps, telle que les yeux, les mains ou les bras

- Maintenez le système et les accessoires, y compris les attaches de câbles et autres liens, hors de portée des jeunes enfants.
- Ne connectez pas de câbles autres qu'un câble USB lorsque le système est allumé (indicateur d'alimentation fixe au vert).
- Tout téléviseur ou appareil connecté au système doit fonctionner correctement et ne présenter aucun défaut. Si un téléviseur ou appareil connecté au système est défectueux ou fonctionne mal, ce dernier peut entraîner des dommages au téléviseur ou appareil, ou au système lui-même. Comme pour tous les appareils électriques, le branchement de composants défectueux ou endommagés ainsi que l'utilisation d'une prise électrique inadéquate ou qui n'est pas correctement branchée peut provoquer des étincelles et présenter un risque d'incendie.
- Ne touchez ni le système, ni les câbles, ni les accessoires connectés pendant un orage.
- N'utilisez pas le système ou les accessoires à proximité d'une source d'eau.
- Ne laissez pas de liquide, de petites particules ou tout autre objet étranger s'introduire dans le système ou les accessoires.
- Ne touchez pas les connecteurs du système ou des accessoires.
- N'exposez pas le système à la poussière, à la fumée ou à la vapeur. Par ailleurs, ne placez pas le système dans une zone soumise à une poussière excessive ou à de la fumée de cigarette. L'accumulation de poussière ou les résidus de fumée de cigarette sur les composants internes (tels que les lentilles) peuvent entraîner un dysfonctionnement du système.
- N'exposez pas le système ou les accessoires à des températures élevées, à une humidité excessive ou aux rayons directs du soleil.
- Ne placez pas le système ou ses accessoires sur des surfaces instables, inclinées ou soumises à des vibrations.
- Le système ne peut être installé que verticalement ou horizontalement. Ne changez pas non plus la position du système lorsqu'il est mis sous tension.
- Soyez prudent lorsque vous portez le système. Si vous ne le saisissez pas fermement, le système risque de tomber et d'entraîner des dégâts ou blessures potentiels.
- Ne déplacez pas le système et ne changez pas sa position si un disque est inséré. Les vibrations risqueraient de rayer le disque ou le système.
- Ne mettez pas le système hors tension lorsque des données sont enregistrées ou chargées à partir du disque dur.
- Ne grimpez pas sur le système et ne posez aucun objet sur celui-ci. Veillez également à ne pas empiler d'autres périphériques par-dessus.

- Ne posez pas le système et les accessoires connectés sur le sol ou à un endroit où des personnes risqueraient de trébucher ou de chuter.
- En cours d'utilisation évitez tout contact corporel prolongé avec le système ou l'air qui s'échappe par ses grilles d'aération. Un contact prolongé dans ces conditions peut entraîner de légères brûlures.
- Lorsque vous connectez le système à un téléviseur à écran plasma ou à projection*, ne laissez pas une image fixe affichée pendant trop longtemps, car cela peut avoir un effet d'image rémanente sur l'écran.
*À l'exception des écrans de type LCD
- Les parents sont invités à surveiller leurs enfants lors des activités en ligne afin de garantir une utilisation sûre et responsable d'Internet.

Remarques sur la sécurité lors de l'utilisation de la manette sans fil DUALSHOCK®3*

- Arrêtez immédiatement d'utiliser le système si vous commencez à vous sentir fatigué ou si vous éprouvez une sensation désagréable ou une douleur dans les mains ou bras durant l'utilisation de la manette sans fil DUALSHOCK®3. Si les symptômes persistent, consultez un médecin.
- La fonctionnalité de vibrations de la manette sans fil DUALSHOCK®3 peut aggraver les blessures. N'utilisez pas la fonctionnalité de vibrations en cas de maladie ou de blessures des os, des articulations ou des muscles des mains ou des bras. En cas de maladie ou de blessure, ne jouez à aucun de ces jeux avec la manette sans fil DUALSHOCK®3 sans avoir désactivé la fonctionnalité de vibrations.
- Évitez toute utilisation prolongée de la manette sans fil DUALSHOCK®3. Accordez-vous une pause toutes les 30 minutes environ.
- Notez que certains logiciels activent la fonctionnalité de vibrations par défaut. Pour désactiver la fonctionnalité de vibrations, appuyez sur la touche PS de la manette, et sélectionnez "Paramètres manette" ➔ "Fonctionnalité de vibrations" ➔ "Non".
- Lorsque vous utilisez la fonction détecteur de mouvement de la manette sans fil, soyez attentif aux points suivants. Si la manette heurte une personne ou un objet, cela risque de provoquer un accident, des blessures ou des dégâts.
 - Avant toute utilisation, vérifiez s'il y a assez d'espace autour de vous.
 - Lorsque vous utilisez la manette, tenez-la fermement et assurez-vous qu'elle ne risque pas de vous glisser des mains.

- Si vous utilisez une manette connectée à un système PS3™ à l'aide d'un câble USB, veillez à ce qu'il y ait assez d'espace afin que le câble ne heurte aucune personne ou aucun objet. Veillez également à ne pas détacher le câble du système PS3™ en cours d'utilisation de la manette.

* Ces remarques s'appliquent également à d'autres manettes.

Grilles d'aération

Veillez à n'obstruer aucune grille d'aération. Pour assurer une ventilation optimale, respectez les points ci-après :

- Placez le système à 10 cm (4 po.) au moins d'une surface murale.
- Ne le placez pas sur un tapis ou une moquette à poils longs.
- Ne placez pas le système dans un endroit exigü.
- Ne le couvrez pas d'un tissu.
- Ne laissez pas la poussière s'accumuler sur les grilles d'aération.

Utilisation du cordon d'alimentation

- Afin d'éviter des dommages potentiels au système ou au téléviseur ou appareil connecté, le cordon d'alimentation doit être raccordé à une prise électrique à trois bornes respectant les polarités et comportant une mise à la terre dûment raccordée. Comme pour tous les appareils électriques, le branchement de composants défectueux ou endommagés ainsi que l'utilisation d'une prise électrique inadéquate ou qui n'est pas correctement branchée peut provoquer des étincelles et présenter un risque d'incendie.
- Ne branchez pas le cordon d'alimentation du système dans une prise électrique avant d'avoir terminé toutes les autres connexions. Assurez-vous que le téléviseur ou autre appareil est débranché de la prise électrique avant de le connecter au système.
- Pour garantir une utilisation sûre, vérifiez régulièrement le cordon d'alimentation. S'il est endommagé, arrêtez immédiatement de l'utiliser et contactez le Service consommateurs SCEA au 1-800-345-7669.
- Utilisez uniquement le cordon d'alimentation fourni. Ne modifiez pas le cordon.
- Ne touchez pas la fiche du cordon d'alimentation avec des mains mouillées.

- Protégez le cordon d'alimentation en le plaçant à l'écart des lieux de passage et en évitant qu'il soit pincé, particulièrement au niveau des fiches, des prises et du point de sortie du système.
- Ne déposez pas d'objets lourds sur le cordon.
- Ne placez pas le cordon d'alimentation à proximité d'un appareil de chauffage et n'exposez pas le cordon à la chaleur.
- Débranchez le cordon d'alimentation de la prise électrique avant de nettoyer ou de déplacer le système, ou encore si vous n'avez pas l'intention de l'utiliser pendant une période prolongée. Quand vous déconnectez la fiche d'alimentation de la prise électrique, tirez-la en saisissant la fiche. Ne tirez jamais sur le cordon proprement dit et surtout pas de biais.
- Ne branchez pas le cordon d'alimentation sur un transformateur de tension ou un convertisseur. Le branchement du cordon d'alimentation sur un transformateur de tension pour les voyages à l'étranger ou sur un convertisseur destiné à une utilisation dans une voiture peut entraîner la production de chaleur dans le système et provoquer des brûlures ou un dysfonctionnement.

Ne désassemblez ou ne modifiez jamais le système ou les accessoires

Utilisez le système PS3™ et les accessoires conformément aux instructions de la documentation du produit. Aucune autorisation pour l'analyse ou la modification du système ou des accessoires, ou pour l'analyse et l'utilisation de ses circuits internes n'est fournie. Toute modification non autorisée du système en annule la garantie. Il n'existe aucun composant réparable par l'utilisateur à l'intérieur du système PS3™ (le disque dur fourni se retire, mais ne peut pas être désassemblé ou modifié). En outre, il existe un risque d'exposition à des radiations laser ainsi qu'à des chocs électriques.

Réseau

- La connexion à Internet requiert une connexion réseau à large bande. Veuillez noter que les connexions via modem ne sont pas prises en charge.
- L'utilisateur est responsable des frais des services Internet. Pour plus de détails, reportez-vous aux informations fournies dans votre contrat de service ou contactez votre fournisseur de services Internet.

- Utilisez uniquement un câble Ethernet compatible avec les réseaux 10BASE-T, 100BASE-TX ou 1000BASE-T. N'utilisez pas de cordon destiné à une ligne téléphonique résidentielle standard ou de câbles de types autres que ceux mentionnés ici. L'utilisation d'un type de cordon ou de câble incorrect peut entraîner la circulation d'une quantité de courant électrique excédentaire dans le connecteur LAN, ce qui est susceptible d'entraîner une accumulation de chaleur, un incendie ou un dysfonctionnement.

Fonction de réseau sans fil

- La plage d'ondes radio de 2,4 GHz utilisée par la fonction de réseau sans fil de ce produit est une plage partagée par différents périphériques. Ce produit est conçu pour minimiser l'effet des autres périphériques qui utilisent la même plage. Cependant, dans certains cas, des interférences provenant d'autres périphériques peuvent réduire la vitesse de connexion, raccourcir la plage du signal ou provoquer une interruption inattendue de la connexion.
- Lorsque vous utilisez la fonction Scan du système PS3™ pour sélectionner un point d'accès du LAN sans fil, des points d'accès destinés à une utilisation privée peuvent s'afficher. Établissez la connexion uniquement à un point d'accès que vous êtes autorisé à utiliser.

Condensation d'humidité

Si vous transportez le système ou le disque directement d'un endroit froid à un endroit chaud, de l'humidité risque de se condenser sur l'objectif situé à l'intérieur du système ou sur le disque. Si cela se produit, il se peut que le système ne fonctionne pas correctement. Dans ce cas, retirez le disque, puis mettez le système hors tension et débranchez-le. Ne réintroduisez pas le disque aussi longtemps que l'humidité ne s'est pas évaporée (plusieurs heures peuvent être nécessaires). Si le système ne fonctionne toujours pas correctement, contactez notre ligne d'assistance technique au 1-800-345-7669.

Nettoyage

Pour des raisons de sécurité, avant de nettoyer le système ou les accessoires connectés, débranchez le cordon d'alimentation de la prise électrique.

Surfaces extérieures (couvercle en plastique du système et de la manette sans fil)

Conformez-vous aux instructions ci-dessous pour éviter toute détérioration ou décoloration de l'extérieur du produit.

- Essuyez à l'aide d'un chiffon doux et sec.
- Ne placez pas de matériaux en caoutchouc ou en vinyle sur l'extérieur du produit pendant une période prolongée.
- N'utilisez pas de solvants ou d'autres produits chimiques. N'essayez pas avec un chiffon de nettoyage traité chimiquement.



Grilles d'aération

Si de la poussière s'est accumulée dans les grilles d'aération du système, éliminez-la avec un aspirateur à basse puissance.

Sauvegarde des données

Il est recommandé de sauvegarder régulièrement les données du disque dur. Si, pour une quelconque raison, une perte ou une altération du logiciel ou encore de données se produit, ou si le disque dur doit être initialisé durant une réparation autorisée, il n'est généralement pas possible de les récupérer. Sony Computer Entertainment Inc. ainsi que ses filiales et ses membres ne peuvent être tenus responsables de tout dégât ou blessure découlant de la perte ou de l'altération des données.

Utilisation de l'utilitaire de sauvegarde

Vous pouvez sauvegarder, sur un périphérique de stockage de masse USB, les données stockées sur le disque dur et les restaurer. Sélectionnez "Utilitaire de sauvegarde" sous  (Paramètres) →  (Paramètres système) et suivez les instructions affichées pour mener à bien cette opération. Remarquez qu'en fonction des conditions d'utilisation du système, il est possible que vous ne puissiez pas sauvegarder ou restaurer des données. Il est conseillé de créer préalablement une sauvegarde de réserve des données importantes en copiant ou déplaçant celles-ci sur le support de stockage de masse USB.

Pour plus de détails sur l'utilitaire de sauvegarde, reportez-vous au mode d'emploi (•▶ page 31).

Copie/déplacement de fichiers

Les types de fichiers suivants, enregistrés sur le disque dur du système, peuvent être copiés ou déplacés vers un périphérique de stockage de masse USB. Sélectionnez le fichier, appuyez sur le bouton , puis sélectionnez "Copier" ou "Déplacer" dans le menu d'options. Il se peut que vous ne puissiez pas copier ou déplacer des fichiers contenant des données protégées par droits d'auteur.

Type de fichier	Destination de sauvegarde
Données de jeux enregistrées ; Fichiers vidéo, audio et image	Stockage de masse USB (lecteur flash USB, etc.)

Conseil

À l'aide d'un lecteur/enregistreur de carte (connecteur de type USB), vous pouvez sauvegarder des fichiers enregistrés sur le disque dur sur un support de stockage tel que Memory Stick™ ou SD Memory Card.

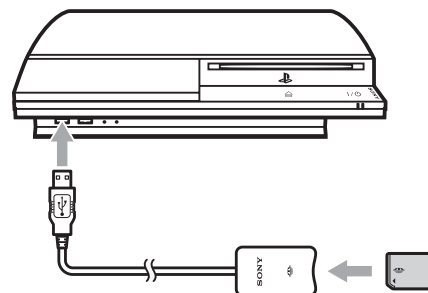

Disques

Remarque relative à la compatibilité

Certains supports peuvent posséder des restrictions régionales ou territoriales et ne pas fonctionner avec votre système. Pour plus de détails, reportez-vous à l'emballage du support.

Manipulation

- Ne touchez pas la surface du disque que vous manipulez, mais tenez-le par les bords.
- Ne collez aucun papier ou autocollant sur le disque et n'écrivez pas sur le disque.

- Les traces de doigt, poussières, saletés et rayures sur le disque peuvent déformer l'image ou réduire la qualité du son. Manipulez toujours les disques avec soin et assurez-vous de leur état de propreté avant utilisation.

Stockage

- N'exposez pas les disques à des températures élevées, à une humidité excessive ou aux rayons directs du soleil.
- Lorsque vous ne les utilisez pas pendant une période prolongée, rangez-les dans leur boîtier. Empiler des disques sans les ranger dans leur boîtier ou les ranger sur la tranche risque de les déformer.

Méthode de nettoyage

- Nettoyez les disques à l'aide d'un chiffon doux, en les essuyant délicatement du centre vers l'extérieur.
- N'utilisez aucun solvant, par exemple de la benzine, des diluants pour peinture, des produits de nettoyage pour disques ou un aérosol antistatique, car vous risqueriez d'endommager les disques.



Avant de porter l'appareil en réparation

Consultez cette section si vous rencontrez des difficultés lors de l'utilisation du système PS3™. Si le problème persiste ou pour plus d'informations, visitez le site Web <http://www.us.playstation.com> ou appelez le Service consommateurs SCEA au 1-800-345-7669 pour obtenir de l'aide.

Alimentation

Le système ne se met pas sous tension.

- ➔ Vérifiez si l'interrupteur d'alimentation principal MAIN POWER à l'arrière du système est activé.
- ➔ Vérifiez si le cordon d'alimentation est correctement inséré dans le système et la prise électrique.



Image

Il n'y a pas d'image sur le téléviseur.

- ➔ Réglez la sortie vidéo du téléviseur pour qu'elle corresponde au connecteur d'entrée utilisé pour le raccordement au système PS3™.
- ➔ Vérifiez si le câble est correctement inséré. Essayez de débrancher le câble du système PS3™ ou du téléviseur, et de le rebrancher.
- ➔ Il se peut que le problème provienne du câble AV utilisé. Essayez d'utiliser un autre câble compatible avec le système PS3™.
- ➔ Si les paramètres de sortie vidéo du système ne correspondent pas à ceux du câble ou du téléviseur utilisé, il est possible que l'image ne s'affiche pas. Si l'écran se vide, mettez le système hors tension. Ensuite, lorsque le système et le téléviseur sont les seuls à être raccordés, appuyez sur la touche d'alimentation du système pendant plus de 5 secondes pour le remettre sous tension. Les paramètres de sortie vidéo sont automatiquement réinitialisés à la résolution standard.

- ➔ Si la résolution du contenu vidéo n'est pas prise en charge par le téléviseur utilisé, il se peut que l'écran reste vide au démarrage de la vidéo. Dans ce cas, accédez à l'écran de sélection de la résolution, dans les paramètres de sortie vidéo du système, puis sélectionnez toutes les résolutions prises en charge par le téléviseur.



Le Blu-ray Disc (BD) ou le DVD est illisible, ou l'image est déformée.

- ➔ Lorsque vous affichez le contenu d'un DVD ou des logiciels au format PLAYSTATION®3 en résolution SD, seuls les disques enregistrés selon la norme NTSC peuvent être lus.
- ➔ Si le système est connecté à un magnétoscope ou à un combiné téléviseur/magnétoscope, le codage de protection contre la copie de certains BD et DVD peut engendrer une distorsion de l'image, ou encore un assombrissement ou un éclaircissement de celle-ci. Dans ce cas, connectez directement le système au téléviseur.
- ➔ Si le BD ou le DVD ne correspond pas au code de région spécifié dans le système, il est illisible.
- ➔ Certains DVD sont prédéfinis avec des restrictions de contrôle parental. Entrez le mot de passe qui a été défini sous  (Paramètres sécurité) pour augmenter momentanément le niveau de contrôle parental.
- ➔ Certains BD sont prédéfinis avec des restrictions de contrôle parental. Entrez le mot de passe qui a été défini sous  (Paramètres sécurité) pour modifier le niveau de contrôle parental.
- ➔ Le BD a peut-être été verrouillé. Entrez le mot de passe spécifié lors de la création du disque.
- ➔ Voir aussi les avis sous "Disques compatibles" (•▶ page 50).

Certains BD ne peuvent être lus.

- ➔ Pour lire les logiciels vidéo BD disponibles dans le commerce, il est parfois nécessaire de renouveler la clé de chiffrement de l'AACS (Advanced Access Control System). Il faut mettre à jour le logiciel système pour renouveler la clé de chiffrement.

La taille de l'image vidéo ne correspond pas à celle de l'écran du téléviseur.



- ➔ Vérifiez si les paramètres système sous  (Paramètres) ➔  (Paramètres affichage) ➔ "Paramètres de sortie vidéo" sont corrects.
- ➔ Vérifiez si les paramètres du téléviseur connecté sont corrects. Pour plus de détails, reportez-vous aux instructions qui accompagnent votre téléviseur.
- ➔ Avec certains contenus vidéo, la taille de l'écran ne peut pas être modifiée.

La couleur de l'écran ne semble pas exacte.

- ➔ Si la couleur d'arrière-plan est réglée sur le paramètre par défaut, elle changera automatiquement au fil du temps.

Audio

Aucun son n'est émis.

- ➔ Vérifiez si la fonction de désactivation du son du téléviseur ou des haut-parleurs est désactivée. Vérifiez également si le volume est réglé sur le niveau adéquat.
- ➔ Si un appareil audio est connecté, vérifiez les paramètres du périphérique. Pour plus de détails, reportez-vous aux instructions qui accompagnent l'appareil audio.
- ➔ Il se peut que le problème provienne du câble AV utilisé. Essayez d'utiliser un autre câble compatible avec le système PS3™.
- ➔ Certains logiciels ne prennent pas en charge la sortie audio numérique.
- ➔ Si les paramètres de sortie audio numérique du système ne correspondent pas au câble AV ou périphérique utilisé, il se peut que le système ne reproduise aucun son. Vérifiez si les paramètres système sous  (Paramètres) ➔  (Paramètres son) ➔ "Paramètres de sortie audio" sont corrects.
- ➔ Certains contenus prenant en charge les formats Dolby Digital, DTS et d'autres formats peuvent ne pas reproduire le son à partir de tous les canaux.

Impossible de lire les fichiers musicaux.

- ➔ Les pistes possédant une limite de temps ou un nombre limité de lectures ne peuvent pas être lues.

- ➔ Les méthodes de lecture peuvent être limitées pour certains fichiers musicaux distribués via Internet. Dans ce cas, il est possible que les données ne puissent pas être lues sur le système PS3™.

Vidéo

Même après avoir sélectionné un élément dans le panneau de commandes, l'opération souhaitée ne peut pas s'effectuer.

- ➔ Les conditions de lecture peuvent être déterminées préalablement par l'éditeur du logiciel. Dans ce cas, certaines options peuvent ne pas être disponibles, même si vous suivez les instructions de la documentation du produit.

Réseau

La connexion au réseau ne peut pas être établie.

- ➔ Vérifiez si le câble Ethernet est correctement connecté.
- ➔ Vérifiez si les paramètres réseau sont corrects. Pour définir les paramètres réseau adéquats, reportez-vous aux instructions de votre fournisseur de services Internet ou au manuel du logiciel.

La page Web ne s'affiche pas correctement.

- ➔ Selon le navigateur, certaines pages Web peuvent ne pas s'afficher correctement.

Disques et périphériques USB

Le système ne reconnaît pas le disque.

- ➔ Enlevez le disque, puis réinsérez-le.
- ➔ Si le disque possède une étiquette, insérez-le en orientant celle-ci vers le haut.
- ➔ Assurez-vous que le disque n'est pas sale ou rayé. S'il est sale, essayez-le délicatement à l'aide d'un chiffon doux.
- ➔ Voir aussi les avis sous "Disques compatibles" (•▶ page 50).

Il est impossible d'éjecter le disque.

- ➔ Appuyez sur la touche éjection située à l'avant du système pendant 10 secondes ou plus pour forcer l'éjection du disque. Après avoir retiré et avant de réinsérer le disque, éteindre le système, puis rallumer le système pour continuer l'utilisation.

Le système ne reconnaît pas le périphérique USB ou le périphérique USB ne fonctionne pas correctement.

- ➔ Vérifiez que le périphérique est inséré correctement.
- ➔ Essayez de brancher un autre connecteur USB sur la prise. Il est possible que le périphérique ne soit pas reconnu, en fonction de la combinaison de connecteurs USB.
- ➔ Dans certains cas, il est possible que le système ne reconnaisse pas le périphérique si vous utilisez un concentrateur USB ou si vous raccordez un nombre de périphériques supérieur à ce qui est alloué. Essayez de retirer les périphériques inutilisés.
- ➔ Dans certains cas, il se peut que le système ne reconnaisse pas le dispositif si vous utilisez un concentrateur USB externe et si vous connectez un nombre de dispositifs supérieur au nombre affecté. Essayez de retirer les supports ou périphériques inutilisés.

En branchant un périphérique USB, le message "Un périphérique USB inconnu a été connecté." s'affiche.

- ➔ Il se peut que le dispositif connecté ne soit pas compatible avec le système ou le logiciel.
- ➔ Le périphérique pourrait être compatible uniquement avec le logiciel spécifique. Utilisez un logiciel compatible avec le dispositif.
- ➔ Il pourrait y avoir trop de concentrateurs USB branchés. Essayez d'en retirer un.

Manette sans fil

La manette sans fil ne fonctionne pas.



- ➔ Lors de l'utilisation de la manette sans fil, si la manette et le système sont trop éloignés, vous ne pouvez pas utiliser le système efficacement.
- ➔ Lors de l'utilisation de la manette sans fil, vous devez l'associer au système et lui attribuer un numéro de manette. Une fois le système sous tension (indicateur

d'alimentation à l'avant du système allumé en vert), connectez le système et la manette à l'aide du câble USB, puis appuyez sur la touche PS de la manette.

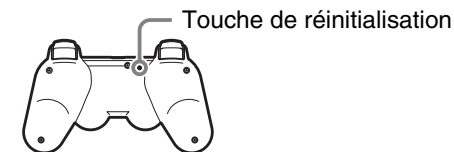
- ➔ Le numéro de la manette a peut-être été effacé. Appuyez sur la touche PS de la manette pour réaffecter le numéro.
- ➔ Vérifiez le niveau de charge de la batterie de la manette sans fil. Lorsque la manette est utilisée en mode sans fil, elle ne fonctionne pas si la batterie est complètement déchargée. Chargez la batterie en connectant la manette au système à l'aide du câble USB.
- ➔ Réinitialisez la manette sans fil en appuyant sur la touche de réinitialisation à l'arrière de la manette à l'aide d'un objet pointu tel qu'un stylo.



La manette sans fil ne vibre pas.

- ➔ Essayez de sélectionner  (Paramètres) ➔  (Paramètres accessoires) ➔ "Fonctionnalité de vibrations de la manette", puis de régler "Fonctionnalité de vibrations" sur "Oui".
- ➔ Il est possible que le logiciel ne prenne pas en charge la fonctionnalité de vibrations. Reportez-vous au mode d'emploi du logiciel. Pour les logiciels téléchargés à partir du  (PLAYSTATION®Store), consultez la description en ligne.

La réaction aux pressions de boutons est lente.

- ➔ Un délai de réaction éventuel sur les ACL ou les affichages PC est normal.

La batterie ne se charge pas ou ne se recharge pas complètement.

- ➔ La batterie ne peut se charger que si le système est sous tension (l'indicateur d'alimentation situé à l'avant du système est allumé en vert fixe).
- ➔ Consultez la section "Batterie de la manette sans fil" (•▶ page 47).

La charge de la batterie ne dure pas longtemps.

- ➔ La batterie est peut-être usée. L'autonomie de la batterie diminue au fil du temps, suite à son vieillissement et à son utilisation répétée. Consultez la section "Batterie de la manette sans fil" (➔ page 47).

La manette sans fil se décharge au fil du temps même si elle n'est pas utilisée.



- ➔ Même en cas de non utilisation de la manette, sa batterie se décharge lentement. Il est donc conseillé de la charger fréquemment.

Autres problèmes

Le système est bruyant.

- ➔ Comme la lecture de certains disques est plus rapide, elle peut s'avérer plus bruyante.
- ➔ Lors de l'utilisation du système dans un endroit où l'appareil pourrait surchauffer, tel que dans une armoire A/V fermée, le ventilateur interne fonctionne à grande vitesse pour réduire la température du système, ce qui peut entraîner davantage de bruit. Déplacez le système vers un endroit bien ventilé.

Vous avez oublié votre code d'accès aux paramètres sécurité.

- ➔ Si vous initialisez le système via la commande  (Paramètres) ➔  (Paramètres système) ➔ "Rétablir les paramètres par défaut", votre code d'accès redevient "0000". Notez toutefois que tous les autres paramètres à l'exception du mot de passe sont également réinitialisés. Les paramètres réinitialisés ne peuvent pas être récupérés.

Le système est chaud.

- ➔ Pendant l'utilisation ou lorsque le système est mis sous tension, il peut devenir chaud. Ce phénomène est tout à fait normal.

L'écran est figé. Le système ne fonctionne pas.

- ➔ Redémarrez le système. Si vous appuyez sur la touche d'alimentation située à l'avant du système pendant au moins 10 secondes, cela entraîne son arrêt forcé. Une fois le système arrêté, remettez-le sous tension.

L'indicateur d'alimentation à l'avant du système clignote alternativement en rouge et en vert.

- ➔ L'intérieur du système est peut-être en légère surchauffe, généralement entraîné par l'environnement opérationnel. Vérifiez que le système n'est pas utilisé dans un endroit trop chaud, que les grilles d'aération ne sont pas bloquées et que la circulation d'air autour du système est adéquate. Si vous continuez à utiliser le système dans les conditions indiquées ci-dessus, il s'arrêtera de fonctionner. Éteindre le système et le laisser refroidir pendant un moment. Une fois le système refroidi, rallumez-le.

L'indicateur d'alimentation à l'avant du système clignote en rouge et le système ne fonctionne plus.

- ➔ Il se peut que la température à l'intérieur du système soit trop élevée. Assurez-vous que le système n'est pas utilisé dans un endroit trop chaud et vérifiez si les grilles d'aération ne sont pas entravées. Appuyez sur la touche d'alimentation située à l'avant du système pour arrêter le clignotement, puis laissez le système hors tension jusqu'à ce qu'il refroidisse. Une fois le système refroidi, remettez-le sous tension.

Le système ne reconnaît pas le contenu.

- ➔ Il est possible que le format du contenu ne soit pas pris en charge par le système. Certains types de contenu, non pris en charge par le système, ne seront pas reconnus. Pour plus d'informations sur les formats pris en charge, reportez-vous au Mode d'emploi (➔ page 31).

GARANTIE ET RESPONSABILITÉ LIMITÉE SUR LE MATÉRIEL

Sony Computer Entertainment America (SCEA) garantit à l'acheteur original que le matériel constituant le système PS3™ est exempt de tout défaut de fabrication pendant une période de un (1) an après la date d'achat (la "Période de garantie"). Si le produit est considéré défectueux pendant la Période de garantie, votre seul recours et la responsabilité exclusive de SCEA se limite à la réparation ou au remplacement de ce produit par un produit recertifié par l'usine, selon la décision de SCEA. Dans le cadre de cette garantie et responsabilité limitée sur le matériel, le terme "recertifié par l'usine" désigne un produit dont les caractéristiques d'origine ont été rétablies. Visitez le site Web <http://www.us.playstation.com> ou appelez le 1-800-345-7669 pour obtenir des instructions relatives à l'expédition du produit, fret payé, à un centre de service agréé.

CETTE GARANTIE NE S'APPLIQUE PAS SI CE PRODUIT : (A) EST UTILISÉ AVEC DES PRODUITS QUI NE SONT PAS COMPATIBLES AVEC CE PRODUIT ; (B) EST UTILISÉ À DES FINS COMMERCIALES (Y COMPRIS LA LOCATION) ; (C) A ÉTÉ MODIFIÉ OU FALSIFIÉ ; (D) EST ENDOMMAGÉ SUITE À UNE CATASTROPHE NATURELLE, UNE UTILISATION INCORRECTE, UN EMPLOI ABUSIF, UNE NÉGLIGENCE, UN ACCIDENT, L'USURE, UNE UTILISATION DÉRAISONNABLE OU PAR D'AUTRES CAUSES NON LIÉES À UN DÉFAUT DE MATÉRIEL OU DE FABRICATION ; (E) A SUBI LA MODIFICATION, LA DESTRUCTION OU LA SUPPRESSION DE SON NUMÉRO DE SÉRIE ; OU (F) A SUBI LA MODIFICATION, LA DESTRUCTION OU LA SUPPRESSION DU JOINT DE GARANTIE SITUÉ SUR LE SYSTÈME PS3™. CETTE GARANTIE NE COUVRE PAS LES PRODUITS VENDUS TELS QUELS OU AVEC TOUS LEURS DÉFAUTS, OU ENCORE LES CONSOMMABLES (TELS QUE LES BATTERIES). LA GARANTIE POURRAIT ÉGALEMENT ÊTRE ANNULÉE PAR SCEA SI (1) SCEA CROIT RAISONNABLEMENT QUE LE MODE D'UTILISATION DU SYSTÈME PS3™ ENFREINT LES TERMES ET CONDITIONS LISTÉS SÉPARÉMENT DANS L'ACCORD DE LICENCE DU LOGICIEL SYSTÈME, OU (2) LE PRODUIT EST UTILISÉ AVEC DES

PRODUITS QUI NE SONT PAS VENDUS OU ACCORDÉS SOUS LICENCE PAR SCEA (Y COMPRIS, MAIS SANS S'Y LIMITER, LES DISPOSITIFS D'AMÉLIORATION DE JEUX SANS LICENCE, LES MANETTES, LES ADAPTATEURS ET LES DISPOSITIFS D'ALIMENTATION EN ÉNERGIE). VOUS ASSUMEZ TOUS LES RISQUES ET RESPONSABILITÉS ASSOCIÉS À L'UTILISATION DE PRODUITS DE TIERS. UNE PREUVE D'ACHAT SOUS LA FORME D'UN CONTRAT DE VENTE OU D'UNE FACTURE DÉMONTRANT QUE L'APPAREIL SE TROUVE DANS LA PÉRIODE DE GARANTIE DOIT ÊTRE PRÉSENTÉE AFIN D'OBTENIR LE SERVICE DE GARANTIE.

CE QUI PRÉCÈDE CONSTITUE LA SEULE GARANTIE ET EXCLUT TOUTE AUTRE GARANTIE, EXPRESSE OU IMPLICITE, Y COMPRIS MAIS SANS S'Y LIMITER, TOUTE GARANTIE IMPLICITE DE QUALITÉ MARCHANDE, DE NON-VIOLATION OU D'APTITUDE À DES FINS PARTICULIÈRES POUR LE SYSTÈME PS3™, QUI SONT ENONCÉES CI-DESSOUS. CÉPENDANT, SI CES GARANTIES SONT REQUISES PAR LA LOI, ELLES SERONT LIMITÉES À LA DURÉE DE LA PRÉSENTE GARANTIE.

LE SEUL RECOURS DU CLIENT DANS L'ÉVENTUALITÉ D'UNE INSATISFACTION OU DE DOMMAGES SURVENANT À LA SUITE DE L'UTILISATION DU MATÉRIEL PS3™ ET LA RESPONSABILITÉ MAXIMALE DE SCEA, EST LIMITÉ À LA RÉPARATION OU LE REMPLACEMENT DU SYSTÈME PS3™.

SAUF LES INDICATIONS PRÉCÉDENTES, SCEA EXCLUT TOUTE RESPONSABILITÉ LIÉE À LA PERTE DE DONNÉES, PERTE DE PROFIT OU TOUTE AUTRE PERTE OU DOMMAGES POUR LE CLIENT OU UN TIERS, QU'IL S'AGISSE DE DOMMAGES DIRECTS, INDUITS OU ACCIDENTELS, SOUS QUELQUE THÉORIE JURIDIQUE, RÉSULTANT DE L'UTILISATION DU MATÉRIEL PS3™. CERTAINS ÉTATS OU PROVINCES N'AUTORISENT PAS LES LIMITATIONS DE LA DURÉE D'UNE GARANTIE IMPLICITE ET CERTAINS ÉTATS N'AUTORISENT PAS L'EXCLUSION OU LES LIMITATIONS DES DOMMAGES INDUITS OU ACCIDENTELS. PAR CONSÉQUENT, IL SE PEUT QUE LES

LIMITATIONS ET EXCLUSIONS CI-DESSUS NE S'APPLIQUENT PAS À VOUS.

Cette garantie vous donne des droits légaux spécifiques. Vous pouvez aussi avoir d'autres droits, qui varient selon l'état ou la province. Cette garantie est valide uniquement aux États-Unis et au Canada.

La garantie proposée par Sony Computer Entertainment America pour votre matériel PS3™ est identique, que vous enregistriez ou non votre produit.

Cette garantie ne s'applique pas aux logiciels système pré-installés sur le matériel PS3™, ou fournis à la suite de mises à jour successives. La licence de ce logiciel système vous est attribuée selon les termes et conditions d'utilisation listés séparément dans l'accord de licence à <http://www.scei.co.jp/ps3-eula/> et le logiciel est fourni selon sa propre garantie.

Stratégie de réparation

Vous comprenez et acceptez que chaque fois que SCEA répare votre système PS3™ (que ce soit pendant la Période de garantie ou dans le cadre d'une entente de réparation différente), il est possible que SCEA effectue certaines réparations nécessaires sur votre système PS3™ afin de s'assurer du bon fonctionnement du système en accord avec les règles de SCEA. Ces réparations peuvent comprendre des mises à jour de la dernière version, ou la réparation ou le remplacement du disque dur du système PS3™ ou du système PS3™ par un produit neuf ou recertifié par le fabricant. Vous comprenez et acceptez que certaines réparations peuvent modifier les paramètres actuels, entraîner le retrait d'autocollants esthétiques ou skin, entraîner une perte de données ou de contenu, ou causer la perte de fonctionnalités. Il est nécessaire d'effectuer régulièrement des copies de sauvegarde de votre disque dur afin de prévenir toute perte ou modification de données bien que certains contenus ne peuvent être sauvegardés et que vous devrez les réinstaller. Vous devriez retirer aussi tous périphériques ou composants qui ne sont pas du système PS3™ et tout contenu que vous considérez breveté, privé ou confidentiel avant de faire réparer votre système PS3™. SCEA ne sera pas tenu responsable de tous dommages découlant de votre non-conformité aux termes de ce document et à toutes instructions fournies par SCEA. SCEA se réserve le droit de refuser toute réparation ou d'annuler la garantie de tout système PS3™ ayant été modifié.

À moins que la garantie et responsabilité de matériel limitée ci-dessus n'en dispose autrement, vous acceptez que (i) les réparations sont fournies "EN L'ÉTAT" sans aucune garantie express ou limitée ; et (ii) SCEA ne devrait pas être tenu responsable des dommages direct ou indirects, accidentels ou non, y compris les dommages survenant de la perte de données ou de fonctionnalités. Les limitations précédentes s'appliqueront dans la mesure des lois en vigueur.

Retirer/remplacer le disque dur

La section suivante explique comment retirer et remplacer le disque dur. Si votre système PS3™ a besoin d'être réparé, il vous sera demandé dans la plupart des cas de retirer le disque dur.

⚠ Attention

- Retirez le disque dur dans un endroit hors de portée des jeunes enfants pour aider à éviter toute déglutition accidentelle de petites pièces telles que les vis.
- L'intérieur de la console est chaud directement après l'usage. Prévoyez suffisamment de temps pour le refroidissement avant de commencer à retirer le disque dur.
- Attention de ne pas vous blesser en retirant ou manipulant le disque dur.
- Assurez-vous de remettre le couvercle de la baie du disque dur avant de mettre le PS3™ en marche. Si le couvercle n'est pas replacé, il pourrait y avoir une accumulation de chaleur à l'intérieur de la console.

Notices

- Tous les disques durs, y compris le disque dur de PS3™ doivent être reformatés avant d'être utilisés dans le système PS3™.
- Il est recommandé de sauvegarder régulièrement les données du disque dur. S'il y a corruption ou perte de données ou de logiciel, il ne sera peut-être pas possible de restaurer ou de réparer le logiciel ou les données. Sony Computer Entertainment Inc., ses filiales et sociétés apparentées ne sauraient être tenues responsables de quelque dommage ou blessure que ce soit, relatifs à l'utilisation du logiciel ou à la perte ou corruption des données.
- Vous pouvez sauvegarder les données stockées sur le disque dur sur un périphérique de stockage USB en vue de les restaurer. Pour plus de détails, consultez la section "Sauvegarde des données" (•▶ page 35).
- Un mauvais retrait ou une mauvaise utilisation d'un disque dur risquerait d'endommager votre système PS3™ et d'annuler votre garantie de matériel du PS3™. SCEA ne sera pas tenu responsable de tous dommages consécutifs, y compris les dommages à votre disque dur. L'utilisateur assume tous les risques et les responsabilités associés à l'utilisation d'un disque dur de rechange, y compris toute incompatibilité ou problèmes d'interopérabilité du système PS3™. Il n'y aura aucun service offert pour tout disque dur qui n'est pas de PS3™.
- Pour vous aider à protéger vos informations personnelles, n'oubliez pas d'effacer les mots de passe de tous les comptes PLAYSTATION®Network avant de confier votre système PS3™ pour réparation. Pour effacer un mot de passe, sélectionnez "Connexion" sous "Amis", puis, sur l'écran qui s'affiche, décochez la case "Sauvegarder mot de passe". Notez que si l'option "Se connecter automatiquement (Connexion automatique)" est sélectionnée, l'icône de

"Connexion" ne s'affichera plus. Dans ce cas vous devrez d'abord désélectionner l'option de connexion automatique. Pour annuler l'option de connexion automatique, sélectionnez votre icône sous "Amis", appuyez sur la touche (⊕), puis sélectionnez "Connexion automatique désactivée" dans le menu d'options. Après avoir désactivé l'option de connexion automatique, passez au processus d'effacement du mot de passe.

- Pour fixer ou retirer les vis, utilisez un tournevis cruciforme de taille appropriée. Si la taille ne convient pas, vous risquez d'endommager la rainure de la tête de la vis.

Retirer le disque dur

⚠ Attention

Pour des raisons de sécurité, assurez-vous de mettre le système hors tension et de le débrancher avant de tenter de retirer le disque dur.

1 Sélectionnez (Eteindre le système) sous (Utilisateurs) dans le menu d'accueil.

Le voyant va clignoter en vert avant de passer au rouge fixe et le système passera en mode de veille.

2 Mettez le système hors tension à l'aide de l'interrupteur d'alimentation principal MAIN POWER à l'arrière du système.

3 Débranchez le cordon d'alimentation suivi de tous les autres câbles du système.

Pour des raisons de sécurité, retirez la fiche du cordon d'alimentation de la prise électrique, puis retirez tous les autres câbles.

4 Retirez le couvercle de la baie du disque dur du côté gauche du système.

Utilisez l'espace sur le bord gauche du couvercle de la baie du disque dur pour le sortir du système.

Si le couvercle est difficile à retirer, insérez délicatement un petit tournevis dans l'espace et sortez le couvercle. Attention de ne pas endommager le système ou le couvercle en utilisant le tournevis.

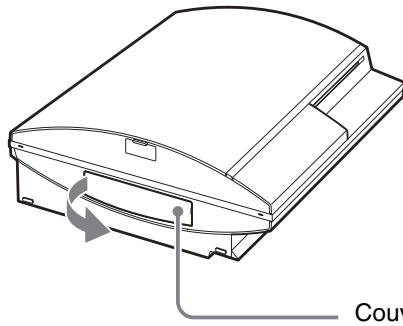

Couvercle de la baie du disque dur

5 Retirez le disque dur du système

- ① Retirez la vis bleue à l'aide d'un tournevis cruciforme approprié.
- ② Tirez la poignée vers l'avant.

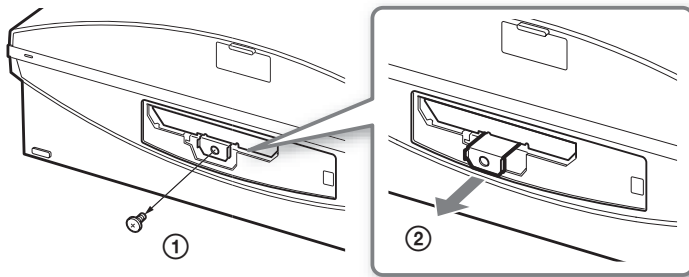

Tirez tout en faisant glisser la poignée vers la gauche. Afin d'éviter toute blessure, soyez prudent durant l'opération.

6 Retirez le disque dur du système

Tirez sur la poignée encore plus pour sortir le disque dur du système.

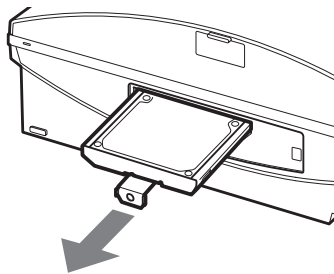

Notices

Le disque dur est une pièce sensible d'équipement et doit être manipulé avec soin en tous temps. Afin d'éviter des pertes ou des corruptions de données ou de logiciel ou éviter d'endommager le HDD, suivez les précautions indiquées plus bas :

- Ne faites pas tomber le système ou le disque dur ou ne les soumettez pas à des chocs ou des vibrations.
- Ne laissez pas de liquide ou de petites particules entrer dans le système ou le disque dur.
- Ne touchez pas les connecteurs ou n'insérez pas d'objets étrangers dans les connecteurs.
- Ne placez pas le système ou le disque dur près de champs magnétiques tels que ceux produits par des aimants ou des haut-parleurs. Ne placez pas non plus de périphériques qui pourraient être sensibles aux forces magnétiques (comme une montre bracelet ou une carte magnétique) près du disque dur.
- Ne placez pas d'objets lourds sur le disque dur.
- En manipulant le disque dur tenez-le seulement par les bords ou le cadre de métal.
- Le disque dur est sensible à l'électricité statique. Assurez-vous d'utiliser les méthodes de manipulation appropriées en installant le disque dur.
- Rangez dans un endroit sec et frais.

Remplacer le disque dur

⚠ Attention

Pour des raisons de sécurité, assurez-vous de mettre le système hors tension et de le débrancher avant de tenter de remplacer le disque dur.

En remplaçant le disque dur, suivez la procédure plus bas pour retirer le cadre de métal.

1 Retirez les vis à l'aide d'un tournevis cruciforme (4 endroits).

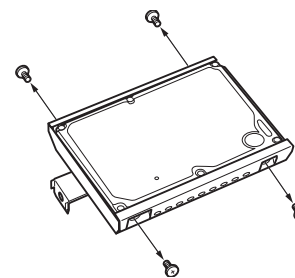

2 Retirez le disque dur du cadre de métal.

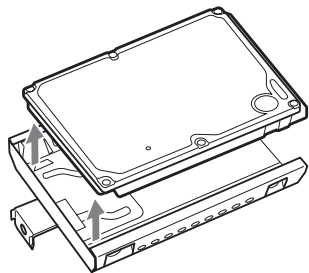

3 Placez le disque dur de rechange sur le cadre de métal du disque dur du système PS3™, puis installez avec les vis (4 endroits).

Ne resserrez pas trop les vis.

4 Installez le disque dur dans le système.

Insérez entièrement le disque dur dans la baie du disque dur. Fixez la vis bleue pour verrouiller le disque dur en place. Reportez-vous aux instructions dans "Retirer le disque dur" (→ page 43) et suivez-les dans le sens inverse de l'installation.

5 Remplacez le couvercle de la baie du disque dur.

6 Réinstallez le logiciel système.

Suivant le remplacement du disque dur, le logiciel système doit être réinstallé (→ page 45).

Disques durs de rechange

Vous pouvez utiliser les disques durs des types suivants avec le système PS3™:

Taille	2,5 pouces (type interne)*1
Format d'interface	Série ATA*2

*1 Ceci ne garantit pas l'opération sur tous les modèles.

*2 L'ATA parallèle n'est pas pris en charge.

Réinstallation du logiciel système

Si le logiciel système ne démarre pas au démarrage du système (suivant par exemple un remplacement du disque dur), un écran tel que celui illustré ci-dessous s'affiche sur le système. Dans ce cas, vous devez réinstaller le logiciel système à l'aide des données de mise à jour téléchargées.

Le logiciel système ne peut pas fonctionner correctement. Appuyer sur la touche PS pour essayer de redémarrer le système.

Si le système ne peut être redémarré de cette façon, la partition système du disque dur doit être reformatée et vous devez réinstaller le logiciel système. Insérer un support de stockage contenant des données de mise à jour de la version X.XX ou ultérieure, puis appuyer simultanément sur les touches START et SELECT.

Si le système ne peut être redémarré de cette façon, la partition système du disque dur doit être reformatée et vous devrez réinstaller le logiciel système. Insérer un support de stockage contenant des données de mise à jour de la version X.XX ou ultérieure, puis appuyer simultanément sur les touches START et SELECT.

Étape 1 : Téléchargez les données de mise à jour du logiciel système

Par l'intermédiaire d'un PC avec accès Internet, téléchargez les données de mise à jour du logiciel système à partir du site Web ci-dessous.

<http://www.us.playstation.com/PS3>

Conseils

- Utilisez la version la plus récente des données de mise à jour. Vous ne pouvez pas réinstaller le logiciel système avec une version qui est antérieure à celle qui était précédemment utilisée.
- Si vous possédez un disque de jeu ou autre qui contient des données de mise à jour, vous pouvez éventuellement l'utiliser pour réinstaller le logiciel système. Si vous installez le disque dans le système PS3™ et que vous suivez les instructions à l'écran, vous pourrez vérifier si les données de mise à jour peuvent être utilisées.
- Si vous n'avez pas accès à l'Internet à partir d'un PC, appelez le service des consommateurs SCEA au 1-800-345-7669.

- Pour plus de détails sur l'installation du logiciel système, consultez la section "Mise à jour à l'aide d'un PC" sur le site Web <http://www.us.playstation.com/PS3>.
- Le logiciel du système fourni avec ce produit est soumis à une licence limitée de Sony Computer Entertainment Inc. Consultez <http://www.scei.co.jp/ps3-eula> pour plus d'informations.

Étape 2 : Enregistrez les données de mise à jour sur un support de stockage

Enregistrez les données de mise à jour téléchargées sur n'importe lequel des types de supports de stockage suivant :

■ Un support disque tel qu'un CD-R

CD-R, CD-RW, DVD-R, DVD-RW, DVD+RW et BD-RE sont compatibles.

■ Un périphérique de stockage de masse USB

Les lecteurs flash USB sont pris en charge.

■ Memory Stick Duo™ et autres supports de stockage de type à carte

Pour l'utilisation de ce type de support, un lecteur/enregistreur de cartes disponibles dans le commerce (à connecteur USB) sera nécessaire.

La quantité d'espace libre nécessaire varie selon la version des données de mise à jour. En règle générale, le support de stockage doit contenir au minimum 150 Mo d'espace libre.

Enregistrez les données de mise à jour selon les instructions ci-dessous.

À l'aide d'un PC, créez un répertoire nommé "PS3" sur le support de stockage. À l'intérieur de ce répertoire, créez un sous-répertoire nommé "UPDATE". Enregistrez les données de mise à jour dans ce sous-répertoire.

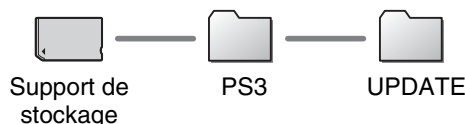

Notice

Assurez-vous d'enregistrer les données de mise à jour comme indiqué ci-dessous. Si les données ne sont pas correctement enregistrées, le système PS3™ ne va pas les reconnaître. Le nom du dossier doit être entièrement en majuscules.

Emplacement : Enregistrez dans le répertoire "PS3" > "UPDATE"

Nom de fichier : Enregistrez le fichier sous le nom "PS3UPDAT.PUP"



Étape 3 : Installez le logiciel système

Notices

- Ne mettez pas le système hors tension et ne retirez pas le support de stockage durant l'installation. Si l'installation est annulée avant son achèvement, le logiciel système risque d'être endommagé et il se peut que le système nécessite une réparation ou un échange.
- Pendant l'installation, la touche d'alimentation située à l'avant du système et la touche PS de la manette sans fil sont inactives.

Allumez le système PS3™ et insérez le support de stockage. Suivez les instructions à l'écran pour réinstaller le logiciel système.

Soyez prudent lors de la mise au rebut du système PS3™

Avant la mise au rebut du système, il est conseillé de supprimer les informations personnelles ainsi que les autres données de ce type. Pour supprimer les données, accédez à  (Paramètres) ➔  (Paramètres système) ➔ "Rétablir le système PS3™".

Il est conseillé de sélectionner "Formatage complet" lorsqu'apparaît l'écran de sélection de la méthode de formatage du disque dur, au cours de la restauration du système. Bien qu'il soit possible d'écourter la durée du formatage en sélectionnant "Formatage rapide", cette méthode n'empêche pas nécessairement d'utiliser un outil spécial pour restaurer des données effacées.

Batterie de la manette sans fil

Attention

En cas de contact avec la substance provenant d'une fuite au niveau de la batterie, procédez comme suit :

- En cas de contact avec les yeux, ne frottez pas. Rincez les yeux à l'eau propre et consultez immédiatement un médecin.
- Si la substance entre en contact avec la peau ou des vêtements, rincez immédiatement la zone affectée avec de l'eau propre. Consultez votre médecin en cas d'inflammation ou d'endolorissement.

Ne laissez pas la batterie entrer en contact avec le feu et ne la placez pas à un endroit sujet à des températures extrêmes, par exemple sous les rayons directs du soleil, dans une voiture garée en plein soleil ou à proximité d'une source de chaleur.

Durée de vie de la batterie de la manette sans fil

- La batterie possède une durée de vie limitée. L'autonomie de la batterie diminue au fil du temps, suite à son vieillissement et à son utilisation répétée.
- La durée de vie de la batterie varie également en fonction de la méthode de stockage, des conditions d'utilisation, de l'environnement et d'autres facteurs.

Stockage

Même si la manette sans fil n'est pas utilisée pendant une période prolongée, il est conseillé de la charger complètement au moins une fois par an afin de la maintenir en état de marche.

Mise au rebut de la manette sans fil

La batterie lithium-ion de la manette sans fil est recyclable. Lorsque vous mettez la manette sans fil au rebut, retirez la batterie et respectez la réglementation locale en vigueur, applicable à la mise au rebut des batteries.

Retrait de la batterie

⚠ Attention

- Maintenez la batterie dans un endroit hors de portée des jeunes enfants afin d'éviter qu'ils avalent accidentellement de petites pièces telles que des vis.
- Veillez à ne pas vous blesser les ongles ou les doigts lorsque vous retirez le coffret de la manette.
- Pour des raisons de sécurité, recouvrez la partie métallique de la batterie avec de la bande adhésive ou d'étanchéité avant de la mettre au rebut.

Notice

N'ôtez jamais les vis et la batterie de la manette sans fil si ce n'est lors de sa mise au rebut.

1 Déconnectez le câble USB de la manette sans fil.

2 Enlevez les vis (5 endroits) à l'aide d'un tournevis cruciforme.

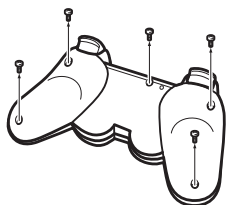

3 Retirez le couvercle inférieur.

- ① Appuyez dans le sens de la flèche.
- ② Ouvrez le couvercle inférieur.

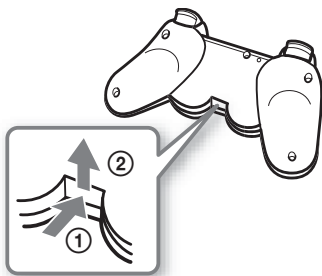

4 Une fois le connecteur débranché, ôtez la batterie.

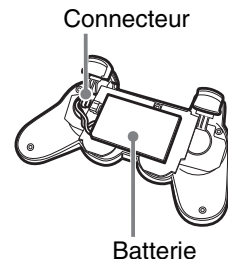

RECYCLAGE DES ACCUMULATEURS AUX IONS DE LITHIUM

Les accumulateurs aux ions de lithium sont recyclables. Vous pouvez contribuer à préserver l'environnement en rapportant les piles usées dans un point de collection et recyclage le plus proche.



Pour plus d'informations sur le recyclage des accumulateurs, téléphonez au numéro gratuit 1-800-822-8837 (États-Unis et Canada uniquement), ou visitez <http://www.rbrc.org/>

⚠ Attention

Ne pas utiliser des accumulateurs aux ions de lithium qui sont endommagés ou qui fuient.

Spécifications

Conception et spécifications sujettes à modification sans préavis.

Système PLAYSTATION®3

UC	Cell Broadband Engine™	
GPU	RSX™	
Sortie audio	Dolby Digital Plus, Dolby Digital 5.1 canaux, DTS 5.1 canaux, LPCM 7.1 canaux, AAC, autres *1	
Mémoire	Mémoire vive (RAM) principale XDR 256 Mo, Mémoire vidéo (VRAM) GDDR3 256 Mo	
Disque dur	2,5 pouces ATA série	80 Go *2 *3
Entrées/sorties *4	Hi-Speed USB (USB 2.0)	2
Connexion réseau	Ethernet (10BASE-T, 100BASE-TX, 1000BASE-T) × 1	
	IEEE 802.11 b/g	
	Bluetooth 2.0 (EDR)	
Manette	Manette sans fil (Bluetooth)	
Sortie AV	Résolution	1080p, 1080i, 720p, 480p, 480i
	Connecteur HDMI OUT *5	1
	Connecteur AV MULTI OUT	1
	Connecteur DIGITAL OUT (OPTICAL)	1

Lecteur BD/DVD/CD (Lecture seule)	Taux de lecture maximal	BD × 2 (BD-ROM) DVD × 8 (DVD ROM) CD × 24 (CD-ROM)
Alimentation		120 V AC, 60 Hz
Consommation électrique		Environ 280 W
Dimensions extérieures (à l'exclusion de la partie saillante)		Environ 325 × 98 × 274 mm (12,8 × 3,86 × 10,79 po.) (largeur × hauteur × longueur)
Poids		Environ 4,3 kg (9,5 li)
Température de fonctionnement		5 °C - 35 °C (41 °F - 95 °F)

*1 Vous devez disposer d'un périphérique compatible avec PCM linéaire 7.1 canaux pour reproduire du son 7.1 canaux, pris en charge par Dolby TrueHD ou un format similaire, à partir du connecteur HDMI OUT.

*2 Capacité du disque dur obtenue par un calcul en base 10 (1 Go = 1 000 000 000 octets). Les versions 1.10 et ultérieures du logiciel système calculent la capacité en base binaire (1 Go = 1 073 741 824 octets), ce qui diminue la capacité et l'espace libre affichés. La différence entre les valeurs affichées n'indique pas une variation du nombre réel d'octets.

*3 Une partie de la capacité de disque dur est réservée pour l'administration du système, la maintenance et des options supplémentaires. Cela peut se produire après installation du logiciel système ou d'un autre logiciel. Par conséquent, la capacité de stockage du disque dur à votre disposition peut varier en fonction du système, de la version du logiciel système ou des fonctions disponibles.

*4 La fonctionnalité de tous les périphériques connectés n'est pas garantie.

*5 Prise en charge de "Deep Color" et "x.v.Color (xvYCC)" définis par HDMI ver 1.3a.

FR

Informations supplémentaires

Manette sans fil DUALSHOCK®3

Type de batterie	Batterie lithium-ion rechargeable intégrée
Tension	3,7 V CC
Capacité de la batterie	610 mAh
Poids	Environ 193 g (6,8 oz.)

Câble AV et câble USB fournis

Câble AV	Société :	SONY
	Référence :	1-834-231-11
Câble USB	Société :	SONY
	Référence :	1-833-625-12

Disques compatibles

Pour plus d'informations sur les types de supports compatibles, visitez notre site Web <http://www.us.playstation.com>.

Blu-ray Disc (BD)	BD-ROM au format PLAYSTATION®3
	BD-ROM
	BD-R
	BD-RE*1
DVD	DVD-ROM
	DVD+R/RW
	DVD-R/RW
	AVCHD
	Disque DSD

CD	CD-ROM au format PlayStation®*2
	CD-DA (CD audio)*3
	CD-R/RW

*1 La lecture de disques BD-RE ver. 1.0 n'est pas prise en charge.

*2 Ce modèle de système PLAYSTATION®3 est conçu pour l'exécution des logiciels au format PLAYSTATION®3 et n'offre qu'une compatibilité rétroactive limitée. Ce système n'est pas compatible avec les logiciels au format PlayStation®2 et ne peut pas les lire. Certains logiciels au format PlayStation® peuvent être lus sur ce système. Pour plus d'informations, visiter www.us.playstation.com.

*3 La lecture des Super Audio CD n'est pas prise en charge.





Notices

- Utilisez uniquement des disques de forme circulaire avec le système. N'utilisez pas de disques aux formes irrégulières (tels que les disques en forme de cœur ou d'étoile). L'utilisation de disques de formes irrégulières peut entraîner un dysfonctionnement.
- N'utilisez pas de disques endommagés, reconstitués ou encore réparés. L'utilisation de tels disques peut entraîner un dysfonctionnement.
- En cas d'utilisation d'un disque de 8 cm, insérez-le dans le système sans adaptateur.
- La fonction de lecture de CD audio de ce système est conçue pour être conforme à la norme Compact Disc (CD). Récemment, certaines sociétés se sont lancées dans la vente de disques de musique encodés avec des technologies de protection des droits d'auteurs. Certains de ces disques de musique ne sont pas conformes à la norme CD et risquent d'être illisibles sur ce système.
- Un DualDisc est un disque à double face qui allie une face DVD et une face audio. Notez que la lecture de la face audio n'est pas garantie, car ce type de disque n'est pas conforme aux spécifications requises pour un Compact Disc (CD) audio.
- Si vous connectez un périphérique non compatible avec la norme HDCP (High-bandwidth Digital Content Protection) au système à l'aide d'un câble HDMI, les données vidéo ou audio ne peuvent pas être reproduites à partir du système.
- Les disques vidéos protégés par droits d'auteur Blu-ray peuvent être reproduits à 1080p en utilisant un câble HDMI connecté à un périphérique compatible avec la norme de protection des contenus numériques en haute définition HDCP (High-bandwidth Digital Content Protection).

- Lors de l'utilisation du connecteur AV MULTI OUT du système en vue d'un raccordement à un téléviseur, il est possible que la résolution utilisée pour reproduire des vidéos protégées par droits d'auteur, à partir de fichiers vidéo ou Blu-ray, soit limitée ou bien que les vidéos ne puissent être reproduites.
- Lors de la lecture de disques dont le contenu a été copié de manière frauduleuse, le système risque de reproduire des sons anormaux ou de ne pas lire le contenu correctement.
- Pour continuer à lire des BD protégés par droits d'auteur, il est parfois nécessaire de renouveler la clé de chiffrement AACS (Advanced Access Control System). Pour renouveler la clé de chiffrement, le système doit être mis à jour.
- Certains disques peuvent être illisibles en raison de rayures, de poussière, de la qualité d'enregistrement ou des caractéristiques du périphérique d'enregistrement.
- Dans des cas très rares, les CD, DVD, BD et d'autres supports risquent de ne pas être correctement reproduits lorsqu'ils sont lus sur le système PS3™. Cela est principalement dû aux différences dans les processus de fabrication ou d'encodage du contenu des disques.

Codes régionaux

Selon le disque, un code régional basé sur la région géographique dans laquelle le disque est distribué peut être affecté. Ce système peut lire les disques identifiés par les codes régionaux suivants.

Disque	Code régional
Blu-ray Disc (BD)	
DVD	 
BD-ROM au format PLAYSTATION®3	 
CD-ROM au format PlayStation®	NTSC U/C

DVD et logiciels au format PLAYSTATION®3



- Lorsque vous affichez le contenu d'un DVD ou des logiciels au format PLAYSTATION®3 en résolution SD, seuls les disques enregistrés selon la norme NTSC peuvent être lus.
- Un téléviseur prenant en charge la lecture vidéo à 59,94 Hz est requis pour la lecture des logiciels au format PLAYSTATION®3 en résolution HD.

Disques DVD-R/DVD-RW/DVD+R/DVD+RW

Les disques qui ne sont pas finalisés sont illisibles.

Droits d'auteur et marques commerciales

"PS", "PlayStation", "PLAYSTATION" et "DUALSHOCK" sont des marques déposées de Sony Computer Entertainment Inc. Par ailleurs, "PS3" est une marque commerciale de la même société.

"SONY" et "" sont des marques déposées de Sony Corporation. "Memory Stick", "Memory Stick Duo", "" et le nom "x.v.Color" et le logo sont des marques commerciales ou des marques déposées de Sony Corporation.

"AVCHD" et le logo "AVCHD" sont des marques commerciales de Matsushita Electric Industrial Co., Ltd. et de Sony Corporation.



Inclut la technologie Macromedia® Flash® Player d'Adobe. Copyright © 1995-2008 Adobe Systems Incorporated. Tous droits réservés. Flash, Macromedia et Macromedia Flash sont des marques ou des marques déposées d'Adobe Systems Incorporated aux États-Unis et/ou dans d'autres pays.



© 2006 All Media Guide, LLC
Contenu et technologie fournis par **All Media Guide®**.

"Blu-ray Disc" et  sont des marques commerciales.

Copyright © 2004-2006 Cambridge Silicon Radio Ltd.

Les logos et la marque commerciale du mot Bluetooth appartiennent à Bluetooth SIG, Inc. et toute utilisation de ces marques commerciales par Sony Computer Entertainment Inc. est accordée sous licence.

DivX, la certification DivX et les logos associés sont des marques de DivX, Inc. et sont utilisés sous licence.

DLNA et DLNA CERTIFIED sont des marques de commerce ou de services de Digital Living Network Alliance.



Fabriqué sous licence sous les numéros de brevets américains suivants : 5 451 942, 5 956 674, 5 974 380, 5 978 762, 6 226 616, 6 487 535 et autres brevets déposés ou en attente aux États-Unis ou dans d'autres pays.

DTS est une marquée déposée tandis que les logos et le symbole DTS ainsi que DTS-HD et DTS-HD Master Audio sont des marques de DTS, Inc.
© 1996-2008 DTS, Inc. Tous droits réservés.



Fabriqué sous licence de Dolby Laboratories. Dolby et le symbole double-D sont des marques de Dolby Laboratories.

Le logo DVD est une marque commerciale.

Les caractères japonais ainsi qu'une partie des caractères latins de cette machine sont fournis par Fontworks Japan, Inc.

HDMI, le logo HDMI et High-Definition Multimedia Interface sont des marques commerciales ou des marques déposées de HDMI Licensing, LLC.

ATOK est une marque déposée ou une marque de commerce de JUSTSYSTEM CORP. au Japon et dans d'autres pays.



Ce produit incorpore une technologie de protection des droits d'auteur protégée par les droits de certains brevets américains ou par d'autres droits de propriété intellectuelle appartenant à Macrovision Corporation et à d'autres propriétaires de droits. L'utilisation de cette technologie de protection des droits d'auteur doit être autorisée par Macrovision Corporation et n'est destinée qu'à des utilisations individuelles ou limitées, sauf autorisation expresse contraire de Macrovision Corporation. Il est interdit de procéder à toute ingénierie inverse ou tout désassemblage.

Anti-Grain Geometry - Version 2.0

Copyright © 2002-2004 Maxim Shemanarev (McSeem)

Permission to copy, use, modify, sell and distribute this software is granted provided this copyright notice appears in all copies.

This software is provided "as is" without express or implied warranty, and with no claim as to its suitability for any purpose.

Anti-Grain Geometry - Version 2.0

Copyright © 2002-2004 Maxim Shemanarev (McSeem)

L'autorisation de copier, modifier, vendre et distribuer ce logiciel est accordée à condition que la notice de protection des droits d'auteur soit affichée dans toutes les copies.

Ce logiciel est fourni "en l'état" sans aucune garantie expresse ou implicite, et sans aucune réclamation quant à son adéquation à un usage particulier.

Windows et Windows Media sont des marques commerciales ou des marques déposées de Microsoft Corporation aux États-Unis et/ou autres pays.

CE PRODUIT EST SOUS LICENCE AVC PATENT PORTFOLIO LICENSE POUR USAGE PERSONNEL ET NON COMMERCIAL DE LA PART DU CONSOMMATEUR DANS LE BUT DE (i) ENCODER DE LA VIDÉO EN ACCORD AVEC LE STANDARD AVC ("VIDEO AVC") ET/OU (ii) DE DÉCODER DE LA VIDÉO AVC PRÉALABLEMENT ENCODÉE PAR UN CONSOMMATEUR ENGAGÉ DANS UNE ACTIVITÉ PERSONNELLE ET NON COMMERCIALE ET/OU OBTENUE D'UN FOURNISSEUR DE VIDÉOS HABILITÉ À FOURNIR DE LA VIDÉO AVC. AUCUNE LICENCE EXPRESSE OU TACITE N'EST ACCORDÉE POUR AUCUN AUTRE USAGE. DES INFORMATIONS COMPLÉMENTAIRES PEUVENT ÊTRE OBTENUES AUPRÈS DE MPEG LA, LLC. CONSULTEZ LE SITE : [HTTP://WWW.MPEGLA.COM](http://www.mpegla.com)

CE PRODUIT EST SOUS LICENCE MPEG-4 VISUAL PATENT PORTFOLIO LICENSE POUR TOUT USAGE STRICTEMENT PERSONNEL ET NON COMMERCIAL PAR UN CONSOMMATEUR POUR (i) L'ENCODAGE VIDÉO CONFORMÉMENT À LA NORME VIDÉO MPEG-4 ("VIDÉO MPEG-4") ET/OU (ii) LE DÉCODAGE DE VIDÉO MPEG-4 PRÉALABLEMENT ENCODÉE PAR UN CONSOMMATEUR ENGAGÉ DANS UNE ACTIVITÉ PERSONNELLE ET NON COMMERCIALE ET/OU OBTENUE D'UN FOURNISSEUR DE VIDÉOS HABILITÉ PAR MPEG LA À FOURNIR DE LA VIDÉO MPEG-4. AUCUNE LICENCE EXPRESSE OU TACITE N'EST ACCORDÉE POUR AUCUN AUTRE USAGE. DES INFORMATIONS COMPLÉMENTAIRES, NOTAMMENT RELATIVES AUX LICENCES ET USAGES PROMOTIONNELS, INTERNES ET COMMERCIAUX, PEUVENT ÊTRE OBTENUES AUPRÈS DE MPEG LA, LLC. CONSULTEZ LE SITE [HTTP://WWW.MPEGLA.COM](http://www.mpegla.com)

CE PRODUIT EST SOUS LICENCE VC-1 PATENT PORTFOLIO LICENSE POUR TOUT USAGE STRICTEMENT PERSONNEL ET NON COMMERCIAL PAR UN CONSOMMATEUR POUR

(i) L'ENCODAGE VIDÉO CONFORMÉMENT À LA NORME VIDÉO VC-1 ("VIDÉO VC-1") ET/OU

(ii) LE DÉCODAGE DE VIDÉO VC-1 PRÉALABLEMENT ENCODÉE PAR UN CONSOMMATEUR ENGAGÉ DANS UNE ACTIVITÉ PERSONNELLE ET NON COMMERCIALE ET/OU OBTENUE D'UN FOURNISSEUR DE VIDÉOS HABILITÉ À FOURNIR DE LA VIDÉO VC-1.

AUCUNE LICENCE EXPRESSE OU TACITE N'EST ACCORDÉE POUR AUCUN AUTRE USAGE. DES INFORMATIONS COMPLÉMENTAIRES PEUVENT ÊTRE OBTENUES AUPRÈS DE MPEG LA, LLC. VOIR [HTTP://WWW.MPEGLA.COM](http://www.mpegla.com)

Ce produit comprend le logiciel cryptographique RSA BSAFE® de RSA Security Inc.

RSA, BSAFE sont des marques soit de commerce, soit déposée de RSA Security Inc. aux États-Unis et/ou autres pays.

RSA Security Inc. Tous droits réservés.



Ce produit utilise la technologie de compression des textures S3TC sous licence de S3 Graphics, Co., Ltd.

Java, le logo Java Powered, sont des marques déposées ou enregistrées de Sun Microsystems, Inc. aux États-Unis et dans d'autres pays.

@(#)fdlibm.h 1.5 95/01/18

Copyright (C) 1993 par Sun Microsystems, Inc. Tous droits réservés

Développé chez SunSoft, une filiale de Sun Microsystems, Inc.

L'autorisation d'utiliser, copier, modifier ou distribuer ce logiciel est accordée sans restriction, à condition que cet avis soit préservé.

La technologie de compression audio MPEG Layer-3 est sous licence concédée par Fraunhofer IIS et Thomson.

La technologie et les brevets de compression audio MP3 Surround sont sous licence concédée par Fraunhofer IIS, Thomson et Agere.

Les logos USB-IF sont des marques commerciales du Universal Serial Bus Implementers Forum, Inc.

Le logo 'Wi-Fi CERTIFIED' est une marque de certification de Wi-Fi Alliance.



eZiText® et Zi® sont des marques de commerce déposées de Zi Corporation.



Portions of this software are copyright © 1996-2007 The FreeType Project (www.freetype.org). All rights reserved.

Des parties de ce logiciel sont protégées par droits d'auteur © 1996-2006 du projet FreeType (www.freetype.org). Tous droits réservés.

This software is based in part on the work of the Independent JPEG Group.

Ce logiciel est basé en partie sur le travail de l'Independent JPEG Group.

Pour connaître d'autres concédants de licence et d'autres marques commerciales, visitez le site <http://www.scei.co.jp/ps3-license/index.html>.

Toutes les autres marques commerciales sont la propriété des détenteurs respectifs.

À propos du contrôle national des exportations

Ce produit peut être soumis à la législation nationale de contrôle des exportations. Vous devez vous conformer entièrement aux exigences de cette législation ou de toute autre loi applicable de toute juridiction en relation avec ce produit.

À propos de la législation américaine en matière d'exportation

Ce produit contient un logiciel assujéti à certaines restrictions de la législation américaine en matière d'exportation et ne peut être exporté ou réexporté vers certains pays soumis par les États-Unis à un embargo. De plus, ce produit ne peut pas être exporté ou réexporté vers des personnes et des entités interdites conformément à la législation américaine.

ADVERTENCIA

Para evitar descargas eléctricas, no abra la unidad. Confíe solamente sus reparaciones a personal cualificado.

Precaución

El empleo de controles, ajustes o procedimientos distintos de los aquí recogidos puede dar lugar a una exposición a radiaciones peligrosas.

El uso de instrumentos ópticos con este producto aumenta el riesgo de daños oculares.

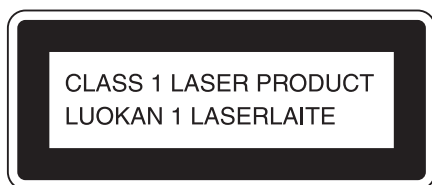

Este dispositivo está clasificado como producto LÁSER DE CLASE 1 según la norma IEC60825-1+A2:2001.

Este equipo cumple con los límites de exposición de radiación FCC/IC establecidos para equipos no controlados y cumple con los Lineamientos de Exposición de frecuencia de radio (FR) de FCC en el Suplemento C a OET 65 y RSS-102 de las normas de Exposición de frecuencia de radio (FR) de la IC. Este equipo no debe instalarse ni operarse con por lo menos 20 cm (8 pulgadas) y más entre el radiador y el cuerpo de la persona (excluyendo extremidades: manos, muñecas, pies y piernas). Este transmisor no debe ser colocado o puesto en funcionamiento junto con ninguna antena o transmisor.

El mando inalámbrico cumple con los límites de exposición de radiación FCC/IC establecidos para equipos no controlados y cumple con los Lineamientos de Exposición de frecuencia de radio (FR) de FCC en el Suplemento C a OET 65 y RSS-102 de las normas de Exposición de frecuencia de radio (FR) de la IC. Se considera que este equipo cumple con dos niveles de energía de RF sin realizar pruebas de índice específico de absorción.

NOTA:

Este equipo ha sido sometido a pruebas y se ha determinado que cumple con los límites requeridos por los aparatos digitales de clase B, en cumplimiento con la Sección 15 de las regulaciones de la FCC (Comisión Federal de Comunicaciones). Estas especificaciones han sido diseñadas para proporcionar una protección razonable contra interferencias perjudiciales en una instalación residencial. Este equipo genera, utiliza y puede emitir energía de radiofrecuencia y, de no ser instalado y utilizado de acuerdo con las instrucciones, podría ocasionar interferencias perjudiciales en las comunicaciones de radio. No obstante, no se garantiza que no ocurra ninguna interferencia en una instalación particular. Si el presente equipo causa interferencia en la recepción de radio o de televisión, la cual puede determinarse al apagar y encender el equipo, se recomienda que el usuario intente corregir la interferencia mediante una o más de las medidas siguientes:

- Cambie la orientación o ubicación de la antena de recepción.
- Aumente la separación entre el equipo y el receptor.
- Conecte el equipo en un tomacorriente de circuito distinto al que está conectado el receptor.
- Consulte con su distribuidor o con un técnico especializado en radio/televisión para solicitar asistencia.

Tenga precaución de que cualquier cambio o modificación no expresamente aprobada por la parte responsable del cumplimiento podría anular la autoridad del usuario de operar el equipo.

Si tiene alguna pregunta relacionada a este producto, póngase en contacto con nuestro servicio de asistencia técnica, llamando al 1-800-345-7669 ó escriba a:
Sony Computer Entertainment America
Consumer Services/Technical Support
PO Box 5888, San Mateo, CA 94402-0888 U.S.A.

Declaración de Conformidad

Nombre comercial: SONY
Número de modelo: CECHK01 y CECHZC2U
Responsabilidad: Sony Electronics Inc.
Domicilio: 16530 Via Esprillo
San Diego, CA 92127 U.S.A.
Número de teléfono: 858-942-2230

Este dispositivo cumple con Parte 15 de las Normas FCC y RSS-Gen de las Normas IC. El funcionamiento se encuentra sujeto a las dos condiciones siguientes: (1) este dispositivo no podrá ocasionar interferencia perjudicial y (2) este dispositivo debe aceptar cualquier tipo de interferencia recibida, incluyendo interferencias que puedan afectar al funcionamiento del dispositivo.

Acerca de la batería de litio tipo moneda para respaldo de memoria

La batería de litio tipo moneda para respaldo de memoria en el interior de este producto contiene perclorato.

La siguiente declaración es requerimiento del Estado de California, EE.UU.:

Material de Perclorato - puede requerir un manejo especial, vea:

<http://www.dtsc.ca.gov/hazardouswaste/perchlorate> *

* Sitio Web disponible únicamente en inglés.

Fotosensibilidad/epilepsia/convulsiones

Existe la posibilidad de que un pequeño porcentaje de personas sufra ataques epilépticos o pérdidas pasajeras del conocimiento al exponerse a ciertos patrones luminosos o luces intermitentes. Estas personas podrían sufrir un ataque epiléptico o pérdidas pasajeras del conocimiento al exponerse a ciertos patrones o fondos en la pantalla del televisor o al jugar a videojuegos. Estas condiciones podrían provocar síntomas de epilepsia no detectada previamente o convulsiones incluso en personas sin un historial de ataques o epilepsia o convulsiones. Si usted, o cualquier miembro de su familia, sufre de epilepsia o experimenta convulsiones de cualquier tipo, consulte a su médico antes de utilizar un videojuego.

DEJE DE UTILIZAR EL SISTEMA INMEDIATAMENTE y consulte a su médico antes de volver a utilizar un videojuego si usted o su hijo experimentan cualquiera de los siguientes problemas de salud o muestran síntomas:

- mareos,
- problemas en la vista,
- contracciones oculares o musculares,
- pérdida de conocimiento,
- desorientación,
- convulsiones, o
- cualquier movimiento involuntario o convulsiones.

NO VUELVA A UTILIZAR UN VIDEOJUEGO HASTA QUE ASÍ SE LO INDIQUE SU MÉDICO.

Cómo usar y manipular los videojuegos para reducir la posibilidad de un ataque

- Utilice el sistema en una zona bien iluminada y manténgase lo más alejado posible del televisor.
- Evite los televisores de gran tamaño. Utilice un televisor del menor tamaño posible.
- Evite el uso prolongado del sistema PS3™. Tómese un descanso de 15 minutos durante cada hora de juego.
- Evite jugar si está cansado o tiene sueño.

ES

Ondas radiofónicas

Las ondas radiofónicas podrían afectar a los equipos electrónicos o los equipos médicos (por ejemplo los marcapasos), y ocasionar fallos de funcionamiento o daños personales.

- Si utiliza un marcapasos o cualquier otro dispositivo médico, consulte a su médico o al fabricante del dispositivo antes de usar la función de red inalámbrica (Bluetooth y LAN inalámbrica).
- No utilice la función de red inalámbrica en los siguientes lugares:
 - Zonas en las que esté prohibido el uso de redes inalámbricas como, por ejemplo, en hospitales. Respete las normativas de los centros médicos cuando utilice el sistema en sus instalaciones.
 - Cerca de alarmas de incendios, puertas automáticas y otros dispositivos automatizados.

Software de formato PlayStation® y PlayStation®2

Este modelo del sistema PLAYSTATION®3 está diseñado para reproducir software de formato PLAYSTATION®3 y tiene compatibilidad retroactiva limitada. Este sistema no es compatible y no reproducirá software de formato PlayStation®2. Es posible reproducir ciertos títulos de software de formato PlayStation® en este sistema. Para más información, visite www.us.playstation.com.

Acerca de DNAS

Sony Computer Entertainment Inc. utiliza "DNAS" (Dynamic Network Authentication System), un sistema de autenticación patentado y del que es propietario, para proteger el copyright y la seguridad al conectar el sistema PS3™ a una red. "DNAS" recupera información sobre el hardware y el software de un usuario para la autenticación, protección contra el pirateo, bloqueo de cuenta, sistema, normas o dirección de juego y otros propósitos. La información recabada no identifica personalmente al usuario. La transferencia, exhibición, exportación, importación o transmisión de programas y dispositivos no autorizados que burlen este sistema de autenticación pueden estar prohibidas por la ley.

Software del sistema

El software del sistema que se incorpora con este producto está sujeto a una licencia limitada de Sony Computer Entertainment Inc. Consulte <http://www.scei.co.jp/ps3-eula> para obtener más información.

Índice

ADVERTENCIA	56
Acerca de la documentación del sistema PS3™	59

■ Antes de la utilización

Precauciones	60
--------------------	----

■ Solución de problemas

Antes de solicitar asistencia técnica.	65
---	----

■ Garantía limitada

GARANTÍA DEL HARDWARE Y RESPONSABILIDAD LIMITADAS	69
--	----

■ Información adicional

Extracción/cambio del disco duro.	71
Reinstalación del software del sistema	74
Precauciones necesarias al deshacerse del sistema PS3™ ...	75
Batería del mando inalámbrico.	76
Especificaciones.	77

La información publicada en este documento sobre la funcionalidad del sistema puede variar de lo que aparece en su sistema PS3™, en función de la versión de software del sistema en uso.

Acerca de la documentación del sistema PS3™

La documentación del sistema PS3™ incluye la siguiente información:

Seguridad y soporte técnico (este documento)

Este documento contiene, entre otras, información de seguridad relacionada con el uso del sistema PS3™, el apartado de solución de problemas y las especificaciones.

Referencia rápida

Este documento contiene información acerca de la configuración del sistema PS3™, de la preparación para su uso y del funcionamiento básico del hardware.

Guía del usuario

(<http://manuals.playstation.net/document/>)

Este documento online contiene información detallada del uso del software del sistema PS3™ y es necesario disponer de conexión a Internet para consultarlo.

Aviso

Para obtener información actualizada sobre el sistema PS3™, visite <http://www.us.playstation.com>.

Antes de la utilización

Precauciones

Seguridad

Este producto ha sido diseñado prestando la máxima atención a las medidas de seguridad. Sin embargo, cualquier dispositivo eléctrico, si se utiliza de forma inadecuada, puede causar un incendio, descargas eléctricas o lesiones personales. Para tratar de evitar cualquier accidente durante el funcionamiento, siga estas indicaciones:

- Siga todas las advertencias, precauciones e instrucciones.
- Inspeccione regularmente el cable de alimentación AC para comprobar que no esté dañado.
- Si la unidad comienza a funcionar de manera anormal, emite sonidos u olores no habituales o se calienta demasiado, deje de utilizarla, desenchufe el cable de alimentación AC de la toma de corriente eléctrica y desconecte el resto de cables inmediatamente.
- Para obtener más información acerca de la seguridad del producto y solución de problemas, visite <http://www.us.playstation.com/Support>. Póngase en contacto con el servicio de atención al cliente SCEA a través del número de teléfono 1-800-345-7669 (EE. UU.) si el dispositivo deja de funcionar correctamente.

Utilización y manejo

- Utilice en un lugar bien iluminado y mantenga lo más alejado posible de la pantalla del televisor.
- Evite el uso prolongado del sistema PS3™ y el mando inalámbrico.
- Deje de utilizar el sistema inmediatamente si comienza a sentirse cansado o experimenta una sensación de malestar o dolor en las manos o en los brazos mientras utiliza el mando inalámbrico. Si el malestar persiste, consulte a su médico.
- Si sufre alguno de los siguientes problemas de salud, deje de utilizar el sistema inmediatamente. En caso de que los síntomas persistan, póngase en contacto con un médico.

- Vértigo, náuseas, fatiga o síntomas similares al mareo
- Molestias o dolor en determinadas partes del cuerpo, como en los ojos, oídos, manos o brazos
- Mantenga el sistema y los accesorios, incluyendo tiras y bridas para cables, fuera del alcance de los niños pequeños.
- No conecte cables diferentes al cable USB mientras el sistema esté encendido (el indicador de encendido se encuentra en verde intenso).
- Cualquier TV u otro dispositivo conectados al sistema deben funcionar correctamente y estar libres de defectos. Si un TV u otro dispositivo conectado al sistema tienen fallas o defectos, pueden causar daños al TV u otro dispositivo, o al sistema en sí. Como con todos los productos eléctricos, la conexión a componentes con fallas o defectos, o el uso de un enchufe con un cableado no adecuado puede causar chispas y suponer un peligro de incendio.
- No toque el sistema ni los cables o los accesorios conectados durante una tormenta eléctrica.
- No utilice el sistema ni los accesorios cerca del agua.
- No permita que se introduzcan líquidos, partículas pequeñas y demás objetos extraños en el sistema ni en los accesorios.
- No toque los conectores del sistema ni los accesorios.
- No exponga el sistema ni los accesorios al polvo, al humo o al vapor. Asimismo, no coloque el sistema en un área donde haya exceso de polvo o humo de cigarrillos. La acumulación de suciedad o residuos de humo de cigarrillos en los componentes internos (como la lente) puede ocasionar fallos en el sistema.
- No exponga el sistema ni los accesorios a altas temperaturas, a humedad elevada ni a la luz solar directa.
- No coloque el sistema ni los accesorios sobre superficies inestables, inclinadas o sometidas a vibraciones.
- No coloque el sistema en otra posición que no sea en vertical o en horizontal. Asimismo, no cambie la posición del sistema mientras esté encendido.
- Tenga cuidado al transportar el sistema. Si no lo sujeta firmemente, el sistema podría caerse y provocar daños o lesiones.
- No mueva ni cambie la posición del sistema con un disco insertado. Las vibraciones podrían provocar que se raye el disco o daños en el sistema.
- No apague el sistema mientras se estén grabando o cargando datos del disco duro.
- No coloque objetos ni se ponga de pie sobre el sistema, y no lo apile con otros dispositivos.

- No coloque el sistema ni los accesorios conectados en el suelo ni en lugares en los que pueda provocar que las personas tropiecen al pasar.
 - No permita que el cuerpo entre en contacto con el sistema ni obstruya el paso del aire a través de las rejillas de ventilación de éste durante períodos de tiempo prolongados mientras lo utilice. El contacto prolongado con el sistema en estas condiciones podría provocar quemaduras por bajas temperaturas.
 - Cuando conecte el sistema a un televisor de plasma o proyección*, no deje una imagen fija en la pantalla del televisor durante un largo período de tiempo, ya que ésta puede dejar una imagen débil de forma permanente en la pantalla.
- * Salvo los tipos de pantalla LCD
- Se recomienda a los padres que presten atención a los niños que utilizan actividades online para garantizar un uso seguro y responsable de Internet.

Notas sobre seguridad al utilizar el mando inalámbrico DUALSHOCK®3*

- Si empieza a sentirse cansado o siente dolor en sus manos o brazos cuando está utilizando el mando inalámbrico DUALSHOCK®3 entonces deje de usarlo inmediatamente. Consulte a su médico si persisten estas condiciones.
- La función de vibración del mando inalámbrico DUALSHOCK®3 puede empeorar lesiones previas. Si tiene alguna dolencia o lesión de huesos o músculos en sus manos o brazos, no utilice la función de vibración. Si tiene una lesión no juegue a los títulos que utilizan el mando inalámbrico DUALSHOCK®3 a menos que haya ajustado la función de vibración en "No".
- Evite el uso prolongado del mando inalámbrico DUALSHOCK®3. Tómese un descanso cada 30 minutos.
- Tenga en cuenta que ciertos títulos de software establecen la función de vibración en "Sí" de forma predeterminada. Para desactivar la función de vibración, pulse el botón PS del mando inalámbrico y, a continuación, seleccione "Ajustes de mando" ➔ "Función de vibración" ➔ "No".
- Cuando utilice la función de sensor de movimiento del mando inalámbrico, tenga en cuenta los siguientes puntos. Si el mando golpea a una persona u objeto, es posible que se produzca un accidente, lesiones o daños materiales.
 - Antes de utilizarlo, compruebe que cuenta con espacio suficiente alrededor de usted.
 - Cuando utilice el mando, sujételo con firmeza para asegurarse que no se resbalará de sus manos.

- Si utiliza un mando conectado al sistema PS3™ mediante un cable USB, asegúrese que cuenta con espacio suficiente alrededor de usted para que el cable no golpee a ninguna persona u objeto. Asimismo, tenga cuidado de no tirar del cable conectado al sistema PS3™ al utilizar el mando.

* Estas notas también se aplican a otros mandos.

Rejillas de ventilación

No bloquee las rejillas de ventilación. Para mantener una buena ventilación, siga las instrucciones que se facilitan a continuación:

- Coloque el sistema a una distancia mínima de 10 cm (4 pulgadas) de la superficie de una pared.
- No coloque el sistema sobre moqueta ni sobre alfombras de fibras largas.
- No coloque el sistema en lugares estrechos ni reducidos.
- No cubra el sistema con telas.
- No permita que se acumule suciedad en las rejillas de ventilación.

Utilización del cable de alimentación AC

- Para evitar posibles daños al sistema, al TV u otro dispositivo conectado, el cable de alimentación AC debe de estar enchufado a una toma de corriente eléctrica polarizada de tres puertos, con el cableado correcto y con conexión a tierra. Como con todos los productos eléctricos, la conexión a componentes con fallas o defectos, o el uso de un enchufe con un cableado no adecuado puede causar chispas y suponer un peligro de incendio.
- No enchufe el cable de alimentación AC del sistema a una toma de corriente eléctrica hasta que haya realizado todas las conexiones. Asegúrese de que el TV u otro dispositivo estén desconectados de la toma de corriente eléctrica antes de enchufar el sistema.
- Para garantizar un funcionamiento seguro, revise regularmente el cable de alimentación AC. En caso de que esté dañado, deje de utilizarlo inmediatamente y póngase en contacto con el servicio de atención al cliente SCEA a través del número de teléfono 1-800-345-7669 (EE. UU.) para obtener ayuda.
- No utilice un cable de alimentación distinto del cable de alimentación AC suministrado. No realice modificaciones en el cable.
- No toque el enchufe del cable de alimentación AC con las manos mojadas.

- Evite pisar el cable de alimentación AC o que éste quede atrapado, especialmente en las clavijas, los receptáculos de expansión y en el punto en el que el cable sale del sistema.
- No coloque objetos pesados sobre el cable.
- No coloque el cable de alimentación AC cerca de equipos de calefacción ni lo exponga al calor.
- Desenchufe el cable de alimentación AC de la toma de corriente eléctrica antes de limpiar o mover el sistema, o cuando no vaya a utilizarlo durante un período de tiempo prolongado. A la hora de desconectar el cable de alimentación, sujételo por el enchufe y tire hacia fuera en línea recta para extraerlo de la toma de corriente eléctrica. No tire nunca del cable ni saque el enchufe tirando en cualquier ángulo.
- No conecte el cable de alimentación AC a un transformador o a un inversor de tensión. Conectar el cable de alimentación AC a un transformador de tensión para viajar al extranjero o a un inversor para usar en un automóvil puede provocar la acumulación de calor en el sistema y generar quemaduras o un fallo de funcionamiento.

Nunca desmonte ni modifique el sistema ni los accesorios

Utilice el sistema PS3™ y los accesorios de acuerdo con las instrucciones incluidas en la documentación del producto. No está permitido el análisis o la modificación del sistema o los accesorios, ni el análisis y el uso de la configuración de los circuitos. La modificación no autorizada del sistema o los accesorios anulará la garantía. El sistema PS3™ no contiene ningún componente que pueda reparar el usuario (el disco duro incluido puede extraerse, pero no desensamblarse ni modificarse). Además, el usuario corre el riesgo de verse expuesto a radiación láser y a descargas eléctricas.

Redes

- Para poder conectarse a Internet, es necesario disponer de una conexión de banda ancha. Nótese que una conexión a través de módem no es posible.
- Los usuarios son los responsables del pago de los servicios de Internet. Para obtener más información, consulte la información suministrada en el contrato correspondiente o póngase en contacto con su proveedor de servicios de Internet.

- Use únicamente un cable Ethernet compatible con redes 10BASE-T, 100BASE-TX o 1000BASE-T. No use un cable para la línea telefónica residencial estándar ni cables de tipos diferentes a los mencionados en este documento. El uso del tipo de cable incorrecto puede generar un flujo de corriente eléctrica más alto que el necesario a través del conector LAN, lo que puede provocar la acumulación de calor, un incendio o un fallo de funcionamiento.

Función de red inalámbrica

- La gama de frecuencia de 2,4 GHz de ondas de radio que utiliza la función de red inalámbrica de este producto es una gama de frecuencia que comparten diversos dispositivos. Este producto se ha diseñado para minimizar el efecto de otros dispositivos que utilizan la misma gama de frecuencia. No obstante, en algunos casos, las interferencias procedentes de otros dispositivos pueden reducir la velocidad de conexión, el alcance de la señal, o bien provocar que la conexión se interrumpa inesperadamente.
- Cuando utilice la función para escanear del sistema PS3™ a fin de seleccionar un punto de acceso a la red LAN inalámbrica, es posible que se muestren los puntos de acceso no destinados a uso público. Conecte el sistema únicamente a un punto de acceso que esté autorizado a utilizar.

Condensación de humedad

Si se traslada el sistema o el disco directamente de un lugar frío a uno cálido, puede condensarse humedad en la lente situada en el interior del sistema o en el disco. Si ocurre esto, es posible que el sistema no funcione correctamente. En este caso, extraiga el disco, y apague y desenchufe el sistema. No vuelva a introducir el disco hasta que se haya evaporado la humedad (podrían transcurrir varias horas). En caso de que el sistema siga sin funcionar correctamente, póngase en contacto con el servicio de atención al cliente SCEA a través del número de teléfono 1-800-345-7669 (EE. UU.) para obtener ayuda.

Limpieza

Por razones de seguridad, antes de limpiar el sistema o los accesorios conectados, desconecte el cable de alimentación AC de la toma de corriente eléctrica.

Superficies externas (cubierta de plástico del sistema y del mando inalámbrico)

Siga las instrucciones facilitadas a continuación para contribuir a evitar que el exterior del producto se deteriore o se decolore.

- Límpiela con un paño suave y seco.
- No coloque ningún tipo de material de goma o vinilo en el exterior del producto durante un período de tiempo prolongado.
- No utilice disolventes ni otras sustancias químicas. No limpie con paños de limpieza tratados químicamente.



Rejillas de ventilación

Cuando se acumule polvo en las rejillas de ventilación del sistema, elimínelo con una aspiradora de baja potencia.

Copias de seguridad de los datos

Es recomendable que realice regularmente copias de seguridad de los datos del disco duro. Si por cualquier motivo se produce una pérdida o daño del software o de los datos o el disco duro debe ser inicializado durante un servicio, puede no ser posible recuperarlos o repararlos. Sony Computer Entertainment Inc. y sus sucursales y filiales no se responsabilizan de los daños o lesiones relacionadas con la pérdida o la corrupción de los datos o del software.

Utilización de la herramienta de copia de seguridad

Puede realizar una copia de seguridad de los datos almacenados en el disco duro mediante un dispositivo de almacenamiento masivo USB y restaurar dichos datos posteriormente. Seleccione "Herramienta de copia de seguridad" en  (Ajustes) →  (Ajustes del sistema) y siga las instrucciones en pantalla para efectuar esta operación. Tenga en cuenta que en función de las condiciones de uso del sistema, es posible que no pueda realizar una copia de seguridad o recuperar algunos datos. Se recomienda copiar o transferir los datos a un dispositivo de almacenamiento masivo USB para crear una copia de seguridad adicional de los datos importantes. Para obtener más información acerca de la función de herramienta de copia de seguridad, consulte la guía del usuario (•▶ página 59).

Copiar o mover archivos

Es posible copiar o mover los siguientes tipos de archivos guardados en el disco duro del sistema a un dispositivo de almacenamiento masivo USB. Seleccione el archivo, pulse el botón  y, a continuación, seleccione "Copiar" o "Mover" en el menú de opciones. Es posible que no pueda copiar o mover archivos que contengan datos protegidos por derechos de autor.

Tipo de archivo	Destino de la copia de seguridad
Datos guardados de los juegos; archivos de vídeo, audio o imagen	Dispositivo de almacenamiento (unidad USB Flash, etc.)

Nota

Al utilizar un lector/grabador de tarjeta de memoria (con tipo de conexión USB), puede realizar copias de seguridad de datos guardados en el disco duro a un soporte de almacenamiento como, por ejemplo, un Memory Stick™ o una SD Memory Card.

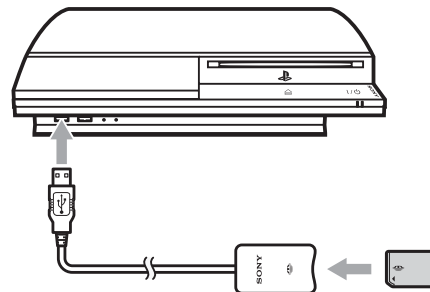

Discos

Acercas de la compatibilidad

Algunos soportes pueden presentar restricciones de área o territoriales, y posiblemente no funcionen con este sistema. Consulte el embalaje de los soportes para obtener información detallada.

Manejo

- No toque la superficie del disco cuando lo manipule; sujételo por los bordes.
- No adhiera papel ni cinta sobre los discos, ni escriba en ellos.
- La presencia de huellas dactilares, polvo, suciedad o rasguños en el disco puede distorsionar la imagen o reducir la calidad del sonido. Maneje siempre los discos con cuidado y asegúrese de que estén limpios antes de utilizarlos.

Almacenamiento

- No exponga los discos a altas temperaturas, a humedad elevada ni a la luz solar directa.
- Cuando no vaya a utilizar los discos durante un período de tiempo prolongado, guárdelos en sus cajas. Apilar los discos sin cajas o almacenarlos en una posición que forme un ángulo puede provocar su deformación.

Método de limpieza

- Limpie los discos con un paño suave, frotando con suavidad desde el centro hacia fuera.
- No utilice disolventes, limpiadores de discos, aerosoles antiestáticos u otras sustancias químicas, ya que pueden producirse daños en los discos.



Solución de problemas

Antes de solicitar asistencia técnica

Consulte esta sección si tiene problemas a la hora de utilizar el sistema PS3™. Si algún problema no se soluciona o si requiere información adicional, visite nuestro sitio Web <http://www.us.playstation.com> o llame al Servicio de atención al cliente SCEA al 1-800-345-7669 para obtener ayuda.

Alimentación

El sistema no se enciende.

- ➔ Compruebe que el interruptor principal MAIN POWER (situado en la parte trasera del sistema) está encendido.
- ➔ Compruebe que el cable de alimentación AC está insertado firmemente en el sistema y en la toma de corriente eléctrica.



Imagen

No aparece ninguna imagen en la pantalla del televisor.

- ➔ Configure los ajustes de entrada de vídeo en el televisor para coincidir con el conector de entrada utilizado para conectarlo al sistema PS3™.
- ➔ Compruebe que el cable se ha conectado firmemente. Intente desconectar el cable del sistema PS3™ o del televisor y volver a conectarlo.
- ➔ Es posible que exista un problema con el cable AV que está utilizando. Intente usar otro cable que sea compatible con el sistema PS3™.
- ➔ Si los ajustes de salida de vídeo del sistema no coinciden con los del cable o los del televisor que se están utilizando, es posible que no se visualice la imagen. Si la pantalla se queda en blanco, apague el sistema. A continuación, sólo con el sistema y el televisor conectados, pulse el botón de encendido del sistema durante más de 5 segundos para volver a encender el sistema. Los ajustes de salida de vídeo se restablecerán automáticamente a la resolución estándar.

- ➔ Si la resolución del contenido de vídeo no es compatible con el televisor en uso, es posible que la pantalla quede en blanco al reproducir el vídeo. Si esto sucede, vaya a la pantalla de selección de la resolución en los ajustes de salida de vídeo del sistema y, a continuación, seleccione todas las resoluciones compatibles con el televisor.



El disco Blu-ray Disc (BD) o DVD no puede reproducirse, o bien la imagen aparece distorsionada.

- ➔ Al visualizar el contenido de DVD o el software de formato PLAYSTATION®3 con resolución SD, sólo se podrán reproducir los discos grabados en el estándar NTSC.
- ➔ Si se conecta el sistema a una videograbadora o a una unidad combinada de TV/Vídeo, la codificación de la protección contra copia de algunos BD y DVD puede provocar la distorsión de las imágenes o que éstas se vuelvan más claras u oscuras. En tales casos, conecte el sistema directamente al televisor.
- ➔ Si el código de región del BD o del DVD no coincide con el ajustado en el sistema, éste no podrá reproducirse.
- ➔ Algunos DVD presentan restricciones de control paterno predeterminadas. Introduzca la contraseña definida en  (Ajustes de seguridad) para aumentar temporalmente el nivel de control paterno.
- ➔ Algunos BD presentan restricciones de control paterno predeterminadas. Introduzca la contraseña establecida en  (Ajustes de seguridad) para cambiar el nivel de control paterno.
- ➔ Es posible que el BD esté bloqueado. Introduzca la contraseña establecida al crear el disco.
- ➔ Consulte también los avisos del apartado "Discos que pueden reproducirse" (➔ página 78).

Algunos BD no se pueden reproducir.

- ➔ Para reproducir software de vídeo en BD disponible en el mercado, en ciertos casos es necesario renovar la clave de encriptación para AACs (Sistema de Control de Acceso Avanzado). La clave de encriptación puede renovarse al actualizar el software del sistema.

El tamaño de la imagen del vídeo y la pantalla del televisor no coinciden.



- ➔ Compruebe que los ajustes del sistema en  (Ajustes)  (Ajustes de pantalla) ➔ "Ajustes de salida de vídeo" sean los correctos.
- ➔ Compruebe que la configuración del televisor conectado es correcta. Para obtener más información, consulte las instrucciones suministradas con el televisor.
- ➔ El tamaño de la pantalla no puede modificarse con determinados contenidos de vídeo.

El color de la pantalla no parece estar bien.

- ➔ Si se configura con los ajustes predeterminados, el color de fondo cambiará automáticamente con el paso del tiempo.

Audio

No hay sonido.

- ➔ Compruebe que la función de silenciamiento del televisor o de los altavoces esté desactivada. Asimismo, compruebe que el volumen esté ajustado en un nivel adecuado.
- ➔ Si se conecta un dispositivo de audio, compruebe la configuración del mismo. Para obtener más información, consulte las instrucciones suministradas con el dispositivo de audio.
- ➔ Es posible que exista un problema con el cable AV que está utilizando. Intente usar otro cable que sea compatible con el sistema PS3™.
- ➔ Algunos tipos de software no admiten la salida de audio digital.
- ➔ Si los ajustes de salida de audio del sistema no se ajustan al cable AV o al dispositivo, es posible que el sistema no emita sonido. Compruebe que los ajustes del sistema en  (Ajustes) ➔  (Ajustes de sonido) ➔ "Ajustes de salida de audio" sean los correctos.
- ➔ Es posible que determinados contenidos que admiten los formatos Dolby Digital, DTS y otros no reproduzcan audio desde todos los canales.

Los archivos de música no se reproducen.

- ➔ Las pistas con límite de tiempo o una limitación en el número de reproducciones no podrán reproducirse.
- ➔ Es posible que los métodos de reproducción estén limitados para algunos archivos de música que se distribuyen a través de Internet. En estos casos, es posible que los datos no puedan reproducirse en el sistema PS3™.

Vídeo

No se puede realizar la operación deseada, incluso después de seleccionar un elemento del panel de control.

- ➔ Es posible que las condiciones de reproducción estén ajustadas de antemano por el desarrollador de software. En tales casos, es posible que algunas opciones no estén disponibles, aunque siga las instrucciones facilitadas en la documentación del producto.

Red

No se puede establecer la conexión a la red.

- ➔ Compruebe que el cable Ethernet esté correctamente conectado.
- ➔ Compruebe que la configuración de la red sea correcta. Consulte el manual de instrucciones suministrado por el proveedor de servicios de Internet o el manual de instrucciones del software para realizar la configuración de red correcta.

La página Web no se visualiza correctamente.

- ➔ Es posible que algunas páginas Web no se visualicen correctamente debido al navegador.

Discos y dispositivos USB

El sistema no reconoce el disco.

- ➔ Extráigalo y vuelva a insertarlo.
- ➔ Si el disco tiene una etiqueta, insértelo con ésta orientada hacia arriba.
- ➔ Compruebe si el disco está rayado o sucio. Si está sucio, límpielo cuidadosamente con un paño suave.
- ➔ Consulte también los avisos del apartado "Discos que pueden reproducirse" (•▶ página 78).

El disco no puede extraerse.

- ➔ Toque el botón de expulsión en la parte frontal del sistema durante 10 segundos o más para expulsar el disco. Después de sacar un disco y antes de reinsertarlo en el sistema, apague el sistema y luego enciéndalo nuevamente para volver a usarlo.

El sistema no reconoce el dispositivo USB o el dispositivo USB no funciona correctamente.

- ➔ Compruebe que el dispositivo se ha insertado correctamente.
- ➔ Es posible que el dispositivo conectado no sea compatible con el sistema.
- ➔ Intente utilizar a un conector USB distinto. Es posible que el dispositivo no sea reconocido en función de la combinación de conectores USB.
- ➔ En algunos casos, es posible que el sistema no reconozca el dispositivo si se utiliza un concentrador USB externo o se conectan más dispositivos de los asignados. Intente desconectar los dispositivos que no se utilicen.

Al conectar un dispositivo USB aparece el mensaje "Se ha detectado la conexión de un dispositivo USB desconocido."

- ➔ Es posible que el dispositivo conectado no sea compatible con el sistema o la aplicación de software.
- ➔ Es posible que el dispositivo sólo sea compatible con software específico. Utilice software compatible con el dispositivo.
- ➔ Es posible que haya demasiados concentradores USB conectados. Intente extraer un concentrador USB.



Mando inalámbrico

El mando inalámbrico no funciona.

- ➔ Al utilizar el mando de manera inalámbrica, si éste y el sistema están muy alejados, no podrá utilizar el sistema eficazmente.
- ➔ Al utilizar el mando inalámbrico, debe emparejarlo con el sistema y asignarle un número del mando. Con el sistema encendido (indicador de encendido en la parte frontal del sistema se encuentra en verde intenso), conecte el sistema y el mando con el cable USB y, a continuación, pulse el botón PS en el mando.
- ➔ Es posible que el número del mando se haya eliminado. Pulse el botón PS en el mando para reasignar el número.
- ➔ Compruebe el nivel de carga de la batería del mando inalámbrico. Si se utiliza el mando en modo inalámbrico, no funcionará si la batería está descargada. Conecte el mando al sistema mediante el cable USB para cargar la batería.
- ➔ Para reiniciar el mando inalámbrico, pulse el botón de reinicio situado en la parte posterior del mando con un objeto puntiagudo como, por ejemplo, un bolígrafo.



El mando inalámbrico no vibra.

- ➔ Intente seleccionar  (Ajustes) ➔  (Ajustes de accesorios) ➔ "Función de vibración del mando" y, a continuación, intente ajustar "Función de vibración" en "Sí".
- ➔ El software puede no ser compatible con la función de vibración. Consulte el manual del software. Para el software descargado desde  (PLAYSTATION®Store) consulte la descripción online.

La respuesta a la operación de los botones es lenta.

- ➔ La velocidad de respuesta puede ser lenta en una pantalla LCD o en la pantalla de un ordenador. No se trata de un fallo de funcionamiento.

La batería no se carga o no se recarga completamente.

- ➔ La batería sólo puede cargarse con el sistema encendido (el indicador de encendido en la parte frontal del sistema se encuentra en verde intenso).
- ➔ Consulte "Batería del mando inalámbrico" (•▶ página 76).

La carga de la batería dura poco.

- ➔ Es posible que la batería esté desgastada. La duración de la batería disminuirá gradualmente con el uso y el paso del tiempo. Consulte "Batería del mando inalámbrico" (•▶ página 76).

La carga de la batería del mando inalámbrico se agota con el tiempo aunque éste no se utilice.



- ➔ La carga de la batería del mando se agota lentamente incluso si éste no se utiliza. Es recomendable que cargue la batería del mando con frecuencia.

Otros problemas

El sistema emite ruidos.

- ➔ Debido a que algunos discos se leen a velocidades más altas, es posible que el sistema emita más ruido del normal.
- ➔ Cuando utilice el sistema en una ubicación en la que pueda generarse calor, como en un armario cerrado destinado a equipos de audio y vídeo, el ventilador interno girará a gran velocidad para reducir la temperatura del sistema, por lo que podría generarse más ruido. Traslade el sistema a una ubicación con una ventilación adecuada.

Ha olvidado su contraseña de ajustes de seguridad.

- ➔ Si restablece el sistema mediante  (Ajustes) ➔  (Ajustes del sistema) ➔ "Restablecer ajustes predeterminados", la contraseña volverá a ser "0000". Sin embargo, tenga en cuenta que los ajustes distintos de los correspondientes a la contraseña también se restablecerán. Una vez restablecidos los ajustes, no podrán recuperarse.

El sistema se calienta.

- ➔ El sistema puede calentarse al utilizarlo o permanecer encendido. No se trata de un fallo de funcionamiento.

La pantalla se ha bloqueado. El sistema no funciona.

- ➔ Reinicie el sistema. Para apagar el sistema, pulse el botón de encendido de la parte delantera del sistema durante al menos 10 segundos. Tras apagarlo, vuelva a encender el sistema.

El indicador de encendido en la parte frontal del sistema parpadea en rojo y verde alternativamente.

- ➔ Es posible que la temperatura del interior del sistema se haya calentado demasiado. Comúnmente esto se debe al entorno de operación. Compruebe si el sistema se está usando en una ubicación caliente. Asegúrese de que las rejillas de ventilación no estén bloqueadas y que el flujo de aire alrededor del sistema sea el adecuado. Si el sistema sigue usándose en las condiciones anteriores dejará de funcionar. Apague el sistema y no lo use hasta que se enfríe. Cuando el sistema se haya enfriado, vuelva a encenderlo.

El indicador de encendido en la parte frontal del sistema parpadea en rojo y el sistema no funciona.

- ➔ Es posible que la temperatura del interior del sistema sea demasiado elevada. Compruebe si el sistema se está usando en una ubicación con temperaturas elevadas o si las rejillas de ventilación están bloqueadas. Toque el botón de encendido en la parte frontal del sistema para detener el parpadeo y no utilice el sistema hasta que se enfríe. Cuando se haya enfriado, vuelva a encenderlo.

El sistema no reconoce el contenido.

- ➔ Es posible que el formato del contenido no sea compatible con el sistema. El sistema no reconoce los tipos de contenido no compatibles. Para obtener información acerca de los formatos compatibles, consulte la guía del usuario (•▶ página 59).

GARANTÍA DEL HARDWARE Y RESPONSABILIDAD LIMITADAS

Sony Computer Entertainment America (SCEA) garantiza al comprador original que cada uno de los productos que constituyen este sistema PS3™ estará exento de defectos en el material y la mano de obra durante un período de un (1) año a partir de la fecha de compra (el "Período de garantía"). Si se determina que uno o más de los productos identificados anteriormente son defectuosos durante el Período de garantía, la responsabilidad de SCEA estará limitada a la reparación o sustitución de dicho producto por un producto recertificado por el fabricante, a elección de SCEA. En el marco de esta Garantía limitada, "recertificado por el fabricante" se refiere a un producto cuyas especificaciones se han restablecido a las originales. Para recibir instrucciones, deberá llamar al 1-800-345-7669 (EE. UU.); a continuación, envíe el producto (con portes pagados) al centro de asistencia técnica autorizado especificado para obtener el servicio de reparación o sustitución. Visite el sitio <http://www.us.playstation.com> o llame al número de teléfono 1-800-345-7669 para recibir instrucciones sobre cómo entregar el producto, con los gastos de envío pagados, al centro de servicio técnico autorizado.

ESTA GARANTÍA NO SE APLICARÁ SI ESTE PRODUCTO: (A) SE UTILIZA CON PRODUCTOS QUE NO SEAN COMPATIBLES CON ESTE PRODUCTO; (B) SE UTILIZA PARA FINES COMERCIALES (INCLUIDO EL ALQUILER); (C) O SE MODIFICA O MANIPULA; (D) RESULTA DAÑADO POR MOTIVOS DE FUERZA MAYOR, MAL USO, ABUSO, NEGLIGENCIA, ACCIDENTE, DESGASTE Y ROTURA, USO NO RAZONABLE U OTRAS CAUSAS NO RELACIONADAS CON MATERIALES O MANO DE OBRA DEFECTUOSOS; (E) TIENE EL NÚMERO DE SERIE ALTERADO, DEFORMADO O BORRADO; O (F) TIENE EL SELLO DE GARANTÍA DEL SISTEMA PS3™ MODIFICADO, DEFORMADO O BORRADO. ESTA GARANTÍA NO CUBRE PRODUCTOS VENDIDOS "TAL CUAL" O CON TODOS LOS DEFECTOS, NI CONSUMIBLES (POR EJEMPLO, BATERÍAS). ASIMISMO, ESTA GARANTÍA TAMBIÉN PODRÁ SER ANULADA POR SCEA SI (1) SCEA CONSIDERA, DE FORMA RAZONABLE, QUE EL SISTEMA PS3™ SE HA

UTILIZADO DE ALGÚN MODO QUE VIOLA LOS TÉRMINOS Y CONDICIONES DE UN CONTRATO DE LICENCIA PARA EL USUARIO FINAL SEPARADO PARA EL SISTEMA DE SOFTWARE: SE UTILIZA CON UN PRODUCTO QUE NO SEA VENDIDO O NO TENGA EL PERMISO DE SCEA (INCLUIDOS, SIN LIMITACIÓN, DISPOSITIVOS SIN LICENCIA QUE SIRVAN PARA MEJORAR LOS JUEGOS, MANDOS, ADAPTADORES Y DISPOSITIVOS DE SUMINISTRO DE ENERGÍA). USTED ASUME TODOS LOS RIESGOS Y RESPONSABILIDADES ASOCIADOS CON EL USO DE PRODUCTOS DE TERCEROS. PARA BENEFICIARSE DE LA GARANTÍA, DEBERÁ PRESENTAR UNA PRUEBA DE COMPRA EN FORMA DE RECIBO DE COMPRA O FACTURA DE UN DISTRIBUIDOR AUTORIZADO, Y QUE INCLUYA LA FECHA DE COMPRA ORIGINAL.

ESTA GARANTÍA SE ENTREGA EN LUGAR DE CUALQUIER OTRA GARANTÍA, EXPRESA O IMPLÍCITA, INCLUIDAS LAS GARANTÍAS DE COMERCIABILIDAD E IDONEIDAD PARA UN FIN DETERMINADO DEL HARDWARE PS3™, TODAS LAS CUALES SE RECHAZAN POR EL PRESENTE DOCUMENTO. SIN EMBARGO, SI DICHAS GARANTÍAS SON NECESARIAS DE ACUERDO CON LA LEY, ÉSTAS ESTARÁN LIMITADAS EN DURACIÓN AL PERÍODO DE GARANTÍA.

SU ÚNICO RECURSO EN EL CASO DE DISCONFORMIDAD O DAÑO PRODUCTO DEL USO DEL HARDWARE PS3™, ASÍ COMO LA MÁXIMA RESPONSABILIDAD DE SCEA, SE LIMITARÁ A LA REPARACIÓN O LA SUSTITUCIÓN DEL SISTEMA PS3™.

EXCEPTO EN EL MODO EXPRESADO ANTERIORMENTE, EN NINGÚN CASO SCEA SERÁ RESPONSABLE DE PÉRDIDA DE DATOS, PÉRDIDA DE BENEFICIOS, O CUALQUIER OTRA PÉRDIDA O DAÑO SUFRIDOS POR USTED O POR TERCEROS, TANTO SI DICHOS DAÑOS SON DIRECTOS, INDIRECTOS, DERIVADOS, ESPECIALES O INCIDENTALES, POR CUALQUIER MOTIVO, DE ACUERDO CON CUALQUIER TEORÍA JURÍDICA, RELACIONADO CON SU USO DEL HARDWARE PS3™. ALGUNOS ESTADOS O PROVINCIAS NO PERMITEN LA LIMITACIÓN DEL PERÍODO DE DURACIÓN DE UNA GARANTÍA IMPLÍCITA Y ALGUNOS ESTADOS NO PERMITEN LA

EXCLUSIÓN O LIMITACIONES DE DAÑOS INCIDENTALES O DERIVADOS, POR LO QUE ES POSIBLE QUE DICHAS LIMITACIONES O DICHA EXCLUSIÓN NO SE APLIQUEN A DETERMINADOS USUARIOS.

Esta garantía le otorga derechos legales específicos, aunque también puede contar con otros derechos que varíen entre estados o provincias. Esta garantía es válida únicamente en los Estados Unidos y Canadá.

La garantía ofrecida por Sony Computer Entertainment America para el sistema PS3™ es la misma independientemente de que registre el producto o no.

Esta garantía no se aplica a ningún software del sistema que esté preinstalado en el hardware PS3™, o que se suministre posteriormente mediante actualizaciones o nuevas versiones del software. La licencia de dicho software del sistema se le otorga de acuerdo con los términos y condiciones de un contrato de licencia para el usuario final que se encuentra en <http://www.scei.co.jp/ps3-eula/>, y dicho software se suministra con su propia garantía.

Política de asistencia técnica

Usted comprende y acepta que en cualquier momento que SCEA le brinda asistencia técnica para su sistema PS3™ (tanto dentro del Período de garantía como de acuerdo con un contrato de servicios distinto), es posible que SCEA deba proporcionar ciertos servicios o reparaciones a su sistema PS3™ para garantizar su correcto funcionamiento de acuerdo con las directrices de SCEA. Dichos servicios pueden incluir la instalación de la actualización más reciente del software o el firmware, o la reparación o sustitución del disco duro del sistema PS3™ o del sistema PS3™ por un producto nuevo o recertificado de fábrica. Usted reconoce y acepta que algunos servicios pueden cambiar sus ajustes actuales, provocar que se pierdan pegatinas decorativas o máscaras del sistema, originar una pérdida de datos o de contenido, o resultar en la pérdida de algunas funciones. Es necesario que realice copias de seguridad de su disco duro regularmente para evitar la pérdida o la alteración de sus datos, aunque no es posible realizar copias de seguridad de ciertos contenidos, por lo que deberá volver a instalarlos. Asimismo, deberá extraer cualquier periférico, componentes que no sean del sistema PS3™ y todo aquel contenido que considere de derechos reservados, privado o confidencial, antes de enviar su sistema PS3™ para una reparación. SCEA no será considerada responsable de aquellos daños

producto de su incumplimiento de lo anterior o de cualquier instrucción que le facilite SCEA. SCEA se reserva el derecho a no realizar el servicio técnico o anular la garantía de cualquier sistema PS3™ que haya sido modificado o manipulado. **Excepto que la Garantía del hardware y responsabilidad limitadas anteriores indiquen algo distinto, acepta que (i) los servicios brindados se proporcionan "TAL CUAL", sin ninguna garantía expresa o implícita; y (ii) SCEA no será responsable de ningún daño directo e indirecto, incidental o especial, lo que incluye cualquier daño que pueda deberse a pérdida de datos o funciones. La anterior limitación se aplicará en la máxima medida permitida por la ley aplicable.**

Extracción/cambio del disco duro

La siguiente sección explica cómo extraer y volver a colocar el disco duro. Si su sistema PS3™ precisa una reparación, en la mayoría de los casos se le pedirá que extraiga el disco duro.

Precaución

- Extraiga el disco duro en una ubicación fuera del alcance de niños pequeños para intentar evitar la ingesta accidental de piezas pequeñas como los tornillos.
- La parte inferior del sistema está caliente justo después de su uso. Deje que transcurra un tiempo para que el sistema se enfríe antes de iniciar la extracción del disco duro.
- Tenga cuidado de no lesionarse al extraer o manipular el disco duro.
- Asegúrese de volver a instalar la tapa de la bahía del disco duro antes de encender el sistema PS3™. Si no se instala la tapa, puede producirse una acumulación de calor dentro del sistema.

Avisos

- Todos los discos duros, inclusive un disco duro de PS3™, deben volver a formatearse antes de su uso en un sistema PS3™.
- Es recomendable que realice regularmente copias de seguridad de los datos del disco duro. Si, por cualquier motivo, el software o los datos se pierden o resultan dañados, tal vez sea imposible restaurar o reparar los mismos. Sony Computer Entertainment Inc. y sus compañías subsidiarias y filiales no serán consideradas responsables de los daños o lesiones que pudieran ocasionar la pérdida o el daño del software o los datos.
- Puede realizar una copia de seguridad de datos guardados en el disco duro en un dispositivo de almacenamiento masivo USB y restaurar datos de los cuales ha hecho una copia de seguridad. Para más detalles, vea "Copias de seguridad de los datos" (••▶ página 63).
- Una extracción o instalación inadecuadas de un disco duro pueden dañar su sistema PS3™ y producir pérdida de datos, y también pueden anular su garantía del hardware de PS3™. SCEA no será considerada responsable de ningún daño resultante, incluido cualquier daño que sufra su disco duro. El usuario asume todos los riesgos y responsabilidades asociados con el uso de un disco duro de repuesto, incluido cualquier problema de incompatibilidad o interoperabilidad con el sistema PS3™. No se brindará ningún servicio a los discos duros que no sean de PS3™.
- Para ayudar a proteger su información personal, asegúrese de borrar las contraseñas de todas las cuentas PLAYSTATION®Network antes de entregar el sistema PS3™ para su reparación. Para borrar una contraseña, seleccione "Iniciar sesión" en "Amigos", y de la pantalla que aparece a continuación elimine la opción de "Guardar contraseña". Tenga en cuenta que si ha ajustado "Inicio de sesión automático (inicio de sesión automático)", no se mostrará el icono de "Iniciar

sesión". En ese caso, primero deberá eliminar la opción de inicio de sesión automático. Para eliminar la opción de inicio de sesión automático, seleccione su icono en "Amigos", pulse el botón , y seleccione "Inicio de sesión automático desactivado" del menú de opciones. Después de desactivar la opción de inicio de sesión, continúe con la operación de eliminación de contraseña.

- Para colocar o retirar tornillos, utilice un destornillador de estrella de tamaño adecuado. Si el tamaño no coincide, podría dañar la ranura de la cabeza del tornillo.

Extracción del disco duro

Precaución

Por motivos de seguridad, asegúrese de apagar y desenchufar el sistema antes de intentar extraer el disco duro.

1 Seleccione (Apagar sistema) en (Usuarios) en el menu principal.

El indicador de encendido parpadeará en verde, y luego se pondrá rojo fijo, a continuación el sistema entrará en el modo de espera.

2 Apague el sistema utilizando el interruptor principal MAIN POWER situado en la parte posterior del sistema.

3 Desenchufe el cable de alimentación AC y luego desconecte los demás cables del sistema.

Por motivos de seguridad, retire el enchufe del cable de alimentación de la toma de corriente eléctrica y luego desconecte los demás cables.

4 Extraiga la tapa de la bahía del disco duro situada en el lado izquierdo del sistema.

Use el espacio en el borde izquierdo de la tapa de la bahía del disco duro para sacarla del sistema.

Si es difícil extraer la tapa, inserte con cuidado un destornillador pequeño en el espacio y haga palanca para sacarla. Si usa un destornillador, tenga cuidado para no dañar el sistema ni la tapa.

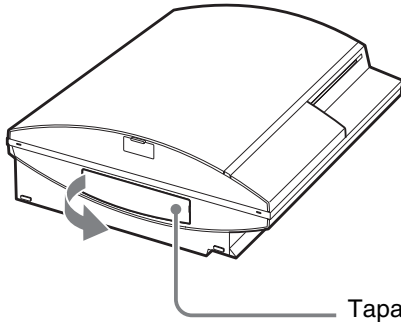

Tapa de la bahía del disco duro

5 Libere el disco duro del sistema.

- ① Extraiga el tornillo azul con un destornillador de estrella adecuado.
- ② Tire el asa hacia adelante.

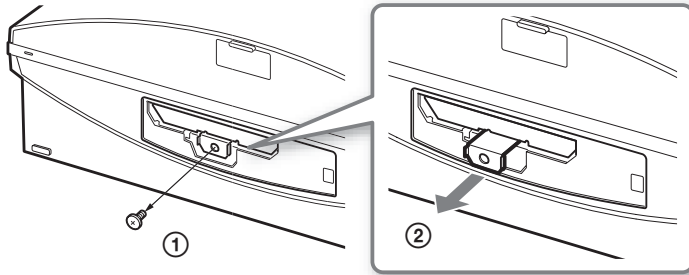

Tire y deslice el asa hacia la izquierda. Tenga cuidado de no lastimarse durante esta operación.

6 Extraiga el disco duro del sistema.

Tire el asa aún más para sacar el disco duro del sistema.

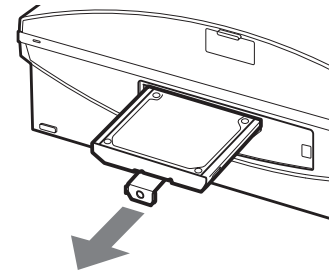

Avisos

El disco duro es una parte sensible del equipo, y debe manipularse con cuidado en todo momento. Para ayudar a evitar que el software o los datos se pierdan o resulten dañados, o que se dañe el disco duro, siga atentamente las precauciones que aparecen a continuación:

- No deje caer el sistema ni el disco duro, ni los someta a choques o vibraciones violentos.
- No permita que penetren líquidos ni partículas pequeñas en el sistema ni en el disco duro.
- No toque los conectores ni inserte objetos extraños en ellos.
- No coloque el sistema ni el disco duro cerca de campos magnéticos como los producidos por imanes o altavoces. No coloque cerca del disco duro ningún dispositivo que pueda ser sensible a fuerzas magnéticas (como un reloj de pulsera o una tarjeta magnética).
- No coloque objetos pesados sobre el disco duro.
- Al manipular el disco duro, sosténgalo por los bordes o por el armazón metálico.
- El disco duro es sensible a la electricidad estática. Asegúrese de usar los métodos de manipulación adecuados al instalar el disco duro.
- Guárdelo en una ubicación fresca y seca.

Sustitución del disco duro

⚠ Precaución

Por motivos de seguridad, asegúrese de apagar y desenchufar el sistema antes de intentar reemplazar el disco duro.

Al volver a colocar el disco duro, siga el procedimiento que aparece a continuación para extraer el bastidor metálico.

- 1 Utilice un destornillador de estrella para extraer los tornillos (4 lugares).**

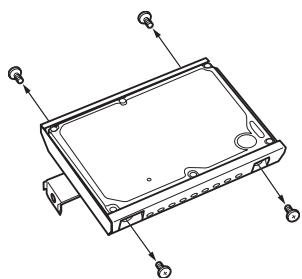

- 2 Extraiga el disco duro del armazón metálico.**

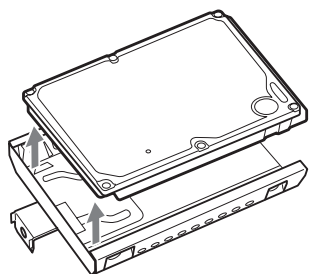

- 3 Coloque el disco duro de repuesto en el armazón metálico del disco duro del sistema PS3™, y luego fíjelo utilizando los tornillos (4 lugares).**

No apriete los tornillos en exceso.

- 4 Instale el disco duro en el sistema.**

Inserte el disco duro completamente en la bahía del disco duro. Instale el tornillo azul para bloquear el disco duro en su sitio. Al instalar, consulte las instrucciones en "Extracción del disco duro" (•▶ página 71) y sígalas en orden inverso.

- 5 Vuelva a instalar la tapa de la bahía del disco duro.**

- 6 Reinstale el software del sistema.**

Al haber sustituido el disco duro, debe reinstalar el software del sistema (•▶ página 74).

Discos duros de repuesto

Puede usar discos duros de los siguientes tipos con el sistema PS3™:

Tamaño	2,5 pulgadas (tipo interno) *1
Formato de interfaz	Serial ATA *2

*1 No se garantiza un funcionamiento correcto.

*2 ATA paralelo no compatible.

Reinstalación del software del sistema

Si el software del sistema no inicia al encender el sistema (como, por ejemplo, cuando ha cambiado el disco duro), aparecerá una pantalla en el sistema como la que se muestra abajo. En tal caso, debe reinstalar el software del sistema usando los datos de actualización descargados.

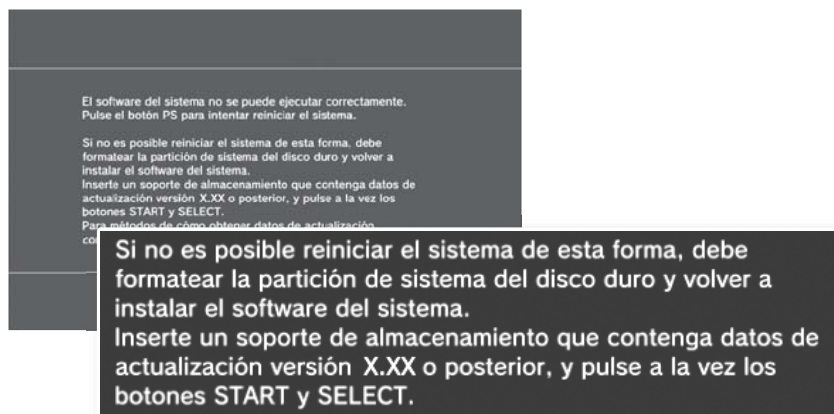

Paso 1: Descargue los datos de actualización del software del sistema

Utilizando un PC con acceso a Internet, descargue los datos de actualización del software del sistema desde el sitio Web a continuación.

<http://www.us.playstation.com/PS3>

Notas

- Utilice la versión más reciente de los datos de actualización disponibles en el sitio Web. No puede reinstalar el software del sistema utilizando una versión más antigua a la versión del software del sistema utilizado anteriormente.
- Si dispone de un disco de juego u otro disco que contenga datos de actualización, es posible que puede utilizar el disco para reinstalar el software del sistema. Si inserta el disco en el sistema PS3™ y sigue las instrucciones en pantalla, puede comprobar si es posible utilizar los datos de actualización.

- Si no dispone de una conexión a Internet mediante un PC, póngase en contacto con el servicio de atención al cliente SCEA a través del número de teléfono 1-800-345-7669.
- Para obtener detalles sobre la instalación del software del sistema, consulte la sección "Actualización del uso de una PC" en nuestro sitio Web: <http://www.us.playstation.com/PS3>.
- El software del sistema que se incorpora con este producto está sujeto a una licencia limitada de Sony Computer Entertainment Inc. Consulte <http://www.scei.co.jp/ps3-eula> para obtener más información.

Paso 2: Guarde los datos de actualización en un soporte de almacenamiento

Guarde en cualquiera de los siguientes tipos de soportes de almacenamiento los datos de actualización descargados.

■ Soporte de disco como, por ejemplo, un CD-R

CD-R, CD-RW, DVD-R, DVD-RW, DVD+RW y BD-RE son compatibles.

■ Dispositivo de almacenamiento masivo USB

Soportes de almacenamiento como, por ejemplo, un USB flash drive son compatibles.

■ Memory Stick Duo™ y otros soportes de almacenamiento de tipo tarjeta

Si utiliza este tipo de soporte, se requiere de un lector/grabador de tarjetas (con conector de tipo USB).

La cantidad de espacio libre requerida depende de la versión de los datos de actualización. Comúnmente, el soporte de almacenamiento debe tener al menos 150 MB o más de espacio libre.

Guarde los datos de actualización de acuerdo a las instrucciones a continuación.

Utilizando un PC, cree una carpeta llamada "PS3" en el soporte de almacenamiento. Dentro de la carpeta "PS3", cree una carpeta llamada "UPDATE". Guarde los datos de actualización en la carpeta "UPDATE".



Aviso

Asegúrese de guardar los datos de actualización como se muestra abajo. Si los datos no se guardan de forma correcta, el sistema PS3™ no reconocerá los datos de actualización. El nombre de la carpeta debe escribirse en letras mayúsculas.

Ubicación: Guarde en la carpeta "PS3" > carpeta "UPDATE"

Nombre de archivo: Guarde con el nombre de archivo "PS3UPDAT.PUP"



Paso 3: Instale el software del sistema

Avisos

- No apague el sistema o extraiga el dispositivo de almacenamiento durante la instalación. Si la instalación se cancela antes de completarse, el software del sistema puede quedar dañado, y el sistema puede requerir servicio o intercambio.
 - Durante la instalación, el botón de encendido de la parte frontal del sistema y el botón PS del mando inalámbrico no están activos.
-
-

Encienda el sistema PS3™ y, a continuación, inserte el soporte de almacenamiento. Siga las instrucciones en pantalla para reinstalar el software del sistema.

Precauciones necesarias al deshacerse del sistema PS3™

Antes de deshacerse del sistema, se recomienda que la información personal u otros datos similares se eliminen. Para eliminar datos, vaya a  (Ajustes) ➔  (Ajustes del sistema) ➔ "Restablecer sistema PS3™".

Es recomendable que seleccione "Formato completo" cuando aparezca la pantalla de selección del método de formateo del disco duro durante la restauración del sistema. Aunque es posible reducir el tiempo del formateo mediante la función "Formato rápido", es posible que pueda restaurar los datos eliminados en determinados casos si utiliza una herramienta especial.

Batería del mando inalámbrico

⚠ Precaución

Si el material procedente de la fuga de una batería entra en contacto con su piel, lleve a cabo las acciones siguientes:

- Si el material le entra en los ojos, no se los frote. Enjuáguese inmediatamente los ojos con agua limpia y solicite asistencia médica.
- Si el material entra en contacto con la piel o la ropa, aclare inmediatamente la zona afectada con agua limpia. Póngase en contacto con su médico si sufre una inflamación o dolores.

No permita que la batería entre en contacto con el fuego ni la exponga a temperaturas extremas como bajo la luz solar directa, en vehículos expuestos al sol o cerca de fuentes de calor.

Vida útil de la batería del mando inalámbrico

- La batería tiene una vida útil limitada. La duración de la batería disminuirá gradualmente con el uso y el paso del tiempo.
- La vida útil de la batería también varía en función del método de almacenamiento, el estado de uso, el entorno y otros factores.

Almacenamiento

Cuando no utilice el mando inalámbrico durante un período de tiempo prolongado, es recomendable que lo cargue por completo al menos una vez al año para mantener la funcionalidad de la batería.

Cuando se deshaga del mando inalámbrico

La batería de iones de litio del mando inalámbrico es reciclable. Cuando se deshaga del mando inalámbrico, extraiga la pila y siga las normativas locales relativas al desecho de las pilas.

Extracción de la batería

⚠ Precaución

- Extraiga la batería en un lugar fuera del alcance de los niños para evitar la ingestión accidental de piezas pequeñas como, por ejemplo, los tornillos.
- Al extraer la cubierta del mando, tenga cuidado de no dañarse las uñas o los dedos.
- Por razones de seguridad, adhiera un trozo de cinta adhesiva o precinto a la parte metálica de la pila antes de desecharla.

Aviso

Salvo cuando se disponga a deshacerse del mando inalámbrico, nunca extraiga los tornillos ni la batería del mismo.

1 Desconecte el cable USB del mando inalámbrico.

2 Utilice un destornillador de estrella para extraer los tornillos (5 lugares).

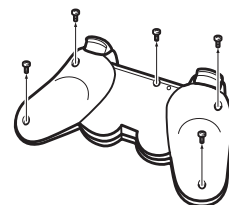

3 Extraiga la cubierta inferior.

- ① Presione en la dirección de la flecha.
- ② Retire la cubierta inferior.

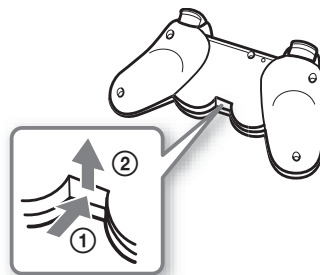

4 Tras desconectar el conector, extraiga la batería.

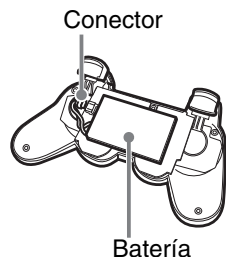

RECICLADO DE BATERÍAS DE IONES DE LITIO

Las baterías de iones de litio son reciclables.

Usted podrá ayudar a conservar el medio ambiente devolviendo las baterías usadas al punto de reciclaje mas cercano.



Para más información sobre el reciclado de baterías, llame al número gratuito 1-800-822-8837, o visite <http://www.rbrcl.org/>

Precaución

No utilice baterías de iones de litio dañadas o con fugas.

Especificaciones

El diseño y las especificaciones están sujetos a modificaciones sin previo aviso.

Sistema PLAYSTATION®3

CPU	Cell Broadband Engine™	
GPU	RSX™	
Salida de audio	Dolby Digital Plus, Dolby Digital 5.1 canales, DTS 5.1 canales, LPCM 7.1 canales y AAC, entre otros*1	
Memoria	RAM principal XDR de 256 MB, 256 MB GDDR3 VRAM	
Disco duro	2,5" Serial ATA	80 GB*2*3
Entradas/salidas*4	USB de alta velocidad (USB 2.0)	2
Redes	Ethernet (10BASE-T, 100BASE-TX, 1000BASE-T) × 1	
	IEEE 802.11 b/g	
	Bluetooth 2.0 (EDR)	
Mando	Mando inalámbrico (Bluetooth)	
Salida de AV	Resolución	1080p, 1080i, 720p, 480p, 480i
	Conector HDMI OUT*5	1
	Conector AV MULTI OUT	1
	Conector DIGITAL OUT (OPTICAL)	1

ES

Información adicional

Unidad de BD/ DVD/CD (sólo lectura)	Velocidad de lectura máxima	BD × 2 (BD-ROM) DVD × 8 (DVD-ROM) CD × 24 (CD-ROM)
Alimentación		120 V AC, 60 Hz
Consumo de energía		Aprox. 280 W
Dimensiones externas (sin incluir la pieza más saliente)		Aprox. 325 × 98 × 274 mm (12,8 × 3,86 × 10,79 pulgadas) (anchura × altura × longitud)
Peso		Aprox. 4,3 kg (9,5 lb)
Temperatura de funcionamiento		Entre 5 °C y 35 °C (41 °F y 95 °F)

*1 Para la emisión de audio de 7.1 canales, compatibles con Dolby TrueHD o un formato similar a partir del conector HDMI OUT, es necesario un dispositivo compatible con PCM lineal de 7.1 canales.

*2 Capacidad del disco duro calculada mediante matemáticas de base 10 (1 GB = 1.000.000.000 bytes). Las versiones de software del sistema 1.10 y posteriores calculan la capacidad mediante matemáticas binarias (1 GB = 1.073.741.824 bytes), lo que dará como resultado una capacidad y espacio libre inferiores. La diferencia en los valores mostrados no indica una diferencia en el número de bits en sí.

*3 Una parte de la capacidad del disco duro está reservada para la administración, mantenimiento u opciones adicionales del sistema. Esto puede ocurrir al instalar software del sistema u otro software. Como resultado, la disponibilidad de capacidad del disco duro puede variar dependiendo del sistema, versión del software del sistema u opciones disponibles, y no se encuentra disponible para su utilización.

*4 No está garantizado el funcionamiento de todos los dispositivos conectados.

*5 Los ajustes "Deep Color" y "x.v.Color (xvYCC)" definidos por HDMI versión 1.3a son compatibles.

Mando inalámbrico DUALSHOCK®3

Tipo de batería	Batería integrada recargable de iones de litio
Tensión	3,7 V de cc
Capacidad de la batería	610 mAh
Peso	Aprox. 193 g (6,8 oz)

Cable AV y cable USB suministrados

Cable AV	Fabricante:	SONY
	Número de pieza:	1-834-231-11
Cable USB	Fabricante:	SONY
	Número de pieza:	1-833-625-12

Discos que pueden reproducirse

Para obtener información adicional acerca de los tipos de soporte compatibles, visite nuestra página Web en <http://www.us.playstation.com>.

Blu-ray Disc (BD)	BD-ROM con formato PLAYSTATION®3
	BD-ROM
	BD-R
	BD-RE*1
DVD	DVD-ROM
	DVD+R/RW
	DVD-R/RW
	AVCHD
	Disco DSD

CD	CD-ROM con formato PlayStation®*2
	CD-DA (CD de audio)*3
	CD-R/RW

*1 No se admite la reproducción de discos BD-RE versión 1.0.

*2 Este modelo del sistema PLAYSTATION®3 está diseñado para reproducir software de formato PLAYSTATION®3 y tiene compatibilidad retroactiva limitada. Este sistema no es compatible y no reproducirá software de formato PlayStation®2. Es posible reproducir ciertos títulos de software de formato PlayStation® en este sistema. Para más información, visite www.us.playstation.com.

*3 La reproducción de discos Super Audio CD no es compatible.

Avisos

- Utilice únicamente discos circulares con el sistema. No utilice discos con formas irregulares (por ejemplo, discos con formas de corazón o estrella). El uso de discos con formas irregulares puede provocar un fallo de funcionamiento.
- No utilice discos dañados, a los que se les haya cambiado la forma ni reparados. El uso de este tipo de discos puede provocar un fallo de funcionamiento.
- Si utiliza un disco de 8 cm, insértelo en el sistema sin un adaptador.
- La función de reproducción de CD de audio de este sistema está diseñada para cumplir con el estándar para discos compactos (CD). Recientemente, algunas compañías discográficas comenzaron a comercializar discos de música codificados con tecnologías de protección de derechos de autor. Algunos de estos discos de música no cumplen con el estándar CD y posiblemente no puedan reproducirse en este sistema.
- Un DualDisc es un disco de dos caras que combina una cara con formato DVD y otra con formato de audio. Tenga en cuenta que no se garantiza que la cara de audio pueda reproducirse, dado que este tipo de discos no cumple con las especificaciones exigidas para un disco compacto (CD) de audio.
- Si se conecta un dispositivo no compatible con el estándar HDCP (High-bandwidth Digital Content Protection, Protección de contenido digital de banda ancha) al sistema mediante un cable HDMI, no se podrá emitir vídeo ni audio.
- Discos de vídeo Blu-ray protegidos por derechos de autor solo pueden enviar señal a 1080p utilizando un cable HDMI conectado a un dispositivo que sea compatible con la norma de Protección de Contenido Digital de banda ancha).
- Cuando utilice el conector del sistema AV MULTI OUT para conectarse a un TV, es posible que las resoluciones para emitir los vídeos protegidos por derechos de

autor provenientes del BD o de ficheros de vídeo sean limitadas o que no sean emitidas.

- Al reproducir discos con contenido copiado de manera fraudulenta, es posible que se produzcan sonidos anormales o que el contenido no se reproduzca correctamente.
- Para disfrutar la reproducción continua de discos BD protegidos por derechos de autor, en algunos casos es necesario renovar la clave de encriptación AAC (Advanced Access Control System). Para renovar la clave, debe realizar una actualización del software del sistema.
- Algunos discos posiblemente no puedan reproducirse a causa de rayadas, polvo, la calidad de la grabación o las características del dispositivo de grabación.
- En raras ocasiones, es posible que los discos CD, DVD, BD y otros soportes no funcionen adecuadamente cuando se reproducen en el sistema PS3™. Esto se debe principalmente a las variaciones del proceso de fabricación o a la codificación del mismo.

Códigos de región

En función del disco, es posible que tenga asignado un código de región que está basado en la región geográfica en la que se distribuye el disco. Este sistema puede reproducir discos marcados con los siguientes códigos de región.

Disco	Código de región
Blu-ray Disc (BD)	
DVD	 
BD-ROM con formato PLAYSTATION®3	 
CD-ROM con formato PlayStation®	NTSC U/C

DVD y software de formato PLAYSTATION®3



- Al visualizar el contenido de DVD o el software de formato PLAYSTATION®3 con resolución SD, sólo se podrán reproducir los discos grabados en el estándar NTSC.
- Cuando se reproduce software para formato PLAYSTATION®3 con resolución HD, es necesario un televisor que admita la reproducción de video a 59,94 Hz.

Discos DVD-R/DVD-RW/DVD+R/DVD+RW

No se podrán reproducir los discos que no se hayan finalizado.

Derechos de autor y marcas comerciales

"PS", "PlayStation", "PLAYSTATION" y "DUALSHOCK" son marcas comerciales registradas de Sony Computer Entertainment Inc. Además, "PS3" es una marca comercial de la misma compañía.

"SONY" y "" son marcas comerciales registradas de Sony Corporation. "Memory Stick", "Memory Stick Duo", "" y el nombre "x.v.Color" y su logotipo son marcas comerciales o marcas comerciales registradas de Sony Corporation.

"AVCHD" and "AVCHD" logo are trademarks of Matsushita Electric Industrial Co., Ltd. and Sony Corporation.



Contains Macromedia® Flash® Player technology by Adobe
Copyright © 1995-2008 Adobe Systems Incorporated. All rights reserved. Flash, Macromedia, and Macromedia Flash are either trademarks or registered trademarks of Adobe Systems Incorporated in the United States and/or other countries.



macromedia
FLASH
ENABLED



© 2006 All Media Guide, LLC

Content and technology provided by **All Media Guide®**.

"Blu-ray Disc" and  are trademarks.

Copyright © 2004-2006 Cambridge Silicon Radio Ltd.

The Bluetooth word mark and logos are owned by the Bluetooth SIG, Inc. and any use of such marks by Sony Computer Entertainment Inc. is under license.

DivX, DivX Certified y los logotipos correspondientes son marcas comerciales de DivX, Inc. usados bajo licencia.

DLNA and DLNA CERTIFIED are trademarks and/or service marks of Digital Living Network Alliance.



Manufactured under license under U.S. Patent #'s: 5,451,942; 5,956,674; 5,974,380; 5,978,762; 6,226,616; 6,487,535 & other U.S. and worldwide patents issued & pending.

DTS is a registered trademark and the DTS logos, Symbol, DTS-HD and DTS-HD Master Audio are trademarks of DTS, Inc.

© 1996-2008 DTS, Inc. All Rights Reserved.



Manufactured under license from Dolby Laboratories. Dolby and the double-D symbol are trademarks of Dolby Laboratories.

The DVD logo is a trademark.

All of the Japanese fonts and some parts of the Latin fonts in this machine use characters provided by Fontworks Japan, Inc.

HDMI, the HDMI logo and High-Definition Multimedia Interface are trademarks or registered trademarks of HDMI Licensing, LLC.

ATOK is a registered trademark of JUSTSYSTEM CORP. in Japan and other countries.



This product incorporates copyright protection technology that is protected by method claims of certain U.S. patents and other intellectual property rights owned by Macrovision Corporation and other rights owners. Use of this copyright protection technology must be authorized by Macrovision Corporation, and is intended for home and other limited viewing uses only unless otherwise authorized by Macrovision Corporation. Reverse engineering or disassembly is prohibited.

Anti-Grain Geometry - Version 2.0

Copyright © 2002-2004 Maxim Shemanarev (McSeem)

Permission to copy, use, modify, sell and distribute this software is granted provided this copyright notice appears in all copies.

This software is provided "as is" without express or implied warranty, and with no claim as to its suitability for any purpose.

Windows and Windows Media are either registered trademarks or trademarks of Microsoft Corporation in the United States and/or other countries.

THIS PRODUCT IS LICENSED UNDER THE AVC PATENT PORTFOLIO LICENSE FOR THE PERSONAL AND NON-COMMERCIAL USE OF A CONSUMER TO (i) ENCODE VIDEO IN COMPLIANCE WITH THE AVC STANDARD ("AVC VIDEO") AND/OR (ii) DECODE AVC VIDEO THAT WAS ENCODED BY A CONSUMER ENGAGED IN A PERSONAL AND NON-COMMERCIAL ACTIVITY AND/OR WAS OBTAINED FROM A VIDEO PROVIDER LICENSED TO PROVIDE AVC VIDEO. NO LICENSE IS GRANTED OR SHALL BE IMPLIED FOR ANY OTHER USE. ADDITIONAL INFORMATION MAY BE OBTAINED FROM MPEG LA, L.L.C. SEE [HTTP://WWW.MPEGLA.COM](http://www.mpegla.com)

THIS PRODUCT IS LICENSED UNDER THE MPEG-4 VISUAL PATENT PORTFOLIO LICENSE FOR THE PERSONAL AND NON-COMMERCIAL USE OF A CONSUMER TO (i) ENCODING VIDEO IN COMPLIANCE WITH THE MPEG-4 VISUAL STANDARD ("MPEG-4 VIDEO") AND/OR (ii) DECODING MPEG-4 VIDEO THAT WAS ENCODED BY A CONSUMER ENGAGED IN A PERSONAL AND NON-COMMERCIAL ACTIVITY AND/OR WAS OBTAINED FROM A VIDEO PROVIDER LICENSED BY MPEG LA TO PROVIDE MPEG-4 VIDEO. NO LICENSE IS GRANTED OR SHALL BE IMPLIED FOR ANY OTHER USE. ADDITIONAL INFORMATION INCLUDING THAT RELATING TO PROMOTIONAL, INTERNAL AND COMMERCIAL USES AND LICENSING MAY BE OBTAINED FROM MPEG LA, LLC. SEE [HTTP://WWW.MPEGLA.COM](http://www.mpegla.com)

THIS PRODUCT IS LICENSED UNDER THE VC-1 PATENT PORTFOLIO LICENSE FOR THE PERSONAL AND NON-COMMERCIAL USE OF A CONSUMER TO
(i) ENCODE VIDEO IN COMPLIANCE WITH THE VC-1 STANDARD ("VC-1 VIDEO")
AND/OR
(ii) DECODE VC-1 VIDEO THAT WAS ENCODED BY A CONSUMER ENGAGED IN A PERSONAL AND NON-COMMERCIAL ACTIVITY AND/OR WAS OBTAINED FROM A VIDEO PROVIDER LICENSED TO PROVIDE VC-1 VIDEO.
NO LICENSE IS GRANTED OR SHALL BE IMPLIED FOR ANY OTHER USE. ADDITIONAL INFORMATION MAY BE OBTAINED FROM MPEG LA, L.L.C. SEE [HTTP://WWW.MPEGLA.COM](http://www.mpegla.com)

This product includes RSA BSAFE® Cryptographic software from RSA Security Inc.
RSA, BSAFE are either registered trademarks or trademarks of RSA Security Inc. in the United States and/or other countries.
RSA Security Inc. All rights reserved.



This product adopts S3TC texture compression technology under license from S3 Graphics, Co., Ltd.

Java and all Java based trademarks and logos are trademarks or registered trademarks of Sun Microsystems, Inc. in the U.S. and other countries.

@(#)fdlibm.h 1.5 95/01/18

Copyright (C) 1993 by Sun Microsystems, Inc. All rights reserved

Developed at SunSoft, a Sun Microsystems, Inc. business.
Permission to use, copy, modify, and distribute this software is freely granted, provided that this notice is preserved.

MPEG Layer-3 audio coding technology and patents licensed from Fraunhofer IIS and Thomson.

MP3 Surround audio coding technology and patents licensed from Fraunhofer IIS, Thomson, and Agere.

The USB-IF Logos are trademarks of Universal Serial Bus Implementers Forum, Inc.

The "Wi-Fi CERTIFIED" logo is a certification mark of the Wi-Fi Alliance.



eZiText® and Zi® are registered trademarks of Zi Corporation.



Portions of this software are copyright © 1996-2007 The FreeType Project (www.freetype.org). All rights reserved.

This software is based in part on the work of the Independent JPEG Group.

Visite el sitio Web <http://www.scei.co.jp/ps3-license/index.html> para obtener información acerca de otros titulares de licencia y marcas comerciales.

Todas las demás marcas comerciales pertenecen a sus respectivos propietarios.

Acerca del control de exportación nacional

Este producto puede estar dentro del ámbito de la legislación nacional en materia de control de exportación. Usted debe cumplir completamente con los requerimientos de dicha legislación y de todas las otras leyes de cualquier otra jurisdicción que se apliquen en relación a este producto.

Acerca de la regulación de la Administración de Exportaciones de los EE. UU.

Este producto contiene software que está sujeto a ciertas restricciones según la regulación de la Administración de Exportaciones de los EE. UU. y puede no ser exportable o re-exportable a los destinos bajo embargo estadounidense. Además, este producto no puede ser exportado o re-exportado a las personas o entidades prohibidas según la regulación de la Administración de Exportaciones de los EE. UU.



SONY



COMPUTER
ENTERTAINMENT®

www.us.playstation.com

