

SONY®

Television Téléviseur

Operating Instructions
(Setup Guide)

US

Mode d'emploi
(Guide d'installation)

FR

Sony Customer Support

U.S.A.:

<http://www.sony.com/tvsupport>

Canada:

<http://www.sony.ca/support>

United States
1.800.222.SONY

Canada
1.877.899.SONY

Please Do Not Return
the Product to the Store

Service à la clientèle Sony

Canada :

<http://support.sony.ca/fr>

États-Unis :

<http://www.sony.com/tvsupport>

Canada
1.877.899.SONY

États-Unis
1.800.222.SONY

Ne retournez pas le produit au magasin

BRAVIA

Owner's Record

The model and serial numbers are located at the side and rear of the TV. Record these numbers in the spaces provided below. Refer to them whenever you call upon your Sony dealer regarding this TV.

Model Name

Serial No.

CAUTION

To prevent electric shock and blade exposure, do not use this polarized AC plug with an extension cord, receptacle or other outlet unless the blades can be fully inserted.

- Operate the TV only on DC 19.5 V (with AC adapter)

The 32 class has a 31.5 inch viewable image size and the 48 class has a 47.6 inch viewable image size (measured diagonally).

Location of the identification label

Labels for the TV Model No., Power Supply rating (in accordance with applicable safety regulation) and Manufacturing date are located on the rear of the TV. Labels for the AC adapter Model No. and Serial No. are located on the bottom of the AC adapter.

Note:

- The illustrations of the remote control used in this manual are of the RM-YD092 unless otherwise stated.
- The illustrations used in this manual may differ depending on your TV model.

Cleaning

When cleaning, be sure to unplug the power cord to avoid any chance of electric shock.

- Wipe the LCD screen gently with a soft cloth.
- Stubborn stains may be removed with a cloth slightly moistened with a solution of mild soap and warm water.
- If using a chemically pretreated cloth, please follow the instruction provided on the package.
- Never use strong solvents such as a thinner, alcohol or benzine for cleaning.
- See the supplied Safety Booklet for additional information.

Table of Contents

Introducing Your New BRAVIA®

Getting Started

Checking the Accessories.....	6
Inserting Batteries into the Remote Control.....	6
Setting Up Your TV.....	7
Attaching the Table-Top Stand.....	7
Connecting the TV.....	8
Cable System or VHF/UHF Antenna System... ..	8
Cable System and VHF/UHF Antenna System.....	8
HD Cable Box/HD Satellite Box.....	8
Securing the TV.....	9
Preventing the TV from Toppling.....	9
Recommended Measures to Secure the TV... ..	9
Bundling the Cables.....	11
Running Initial Setup.....	11

Parts and Controls

TV.....	12
Remote Control.....	13

Watching TV

Changing the Viewing Style.....	15
Changing the Wide Mode.....	15
Setting Scene Select.....	15

Navigating through Home Menu

Favorites.....	16
Applications.....	16
Using the TV as a Photo Frame.....	16
Photo Share.....	17
Media.....	17
Playing back Photo/Music/Video via USB... ..	17
Settings.....	19
Preferences.....	19
Customer Support.....	26

Viewing Pictures from Connected Equipment

Connection Diagram.....	27
Using Audio and Video Equipment.....	28
Using Screen Mirroring.....	28

Additional Information

Using a Wall-Mount Bracket.....	29
Bundling the AC Adapter.....	29
Installing the TV Against a Wall or Enclosed Area.....	30
Troubleshooting.....	30
Picture.....	30
Sound.....	31
Channels.....	31
General.....	31
Specifications.....	32
Safety Information.....	34

**Customer Support**

United States

<http://www.sony.com/tvsupport>

Canada

<http://www.sony.ca/support>**On-line Registration**

United States

<http://productregistration.sony.com>

Canada

<http://www.sony.ca/registration>

Introducing Your New BRAVIA®

Welcome to the World of BRAVIA®

Thank you for choosing this Sony BRAVIA® high-definition television. Use the documentation listed below to get the most out of your TV.



Safety Booklet

Contains precautionary measures to keep you and your TV safe. Read this information prior to setting up your TV.



Operating Instructions

Provides the most detailed information to operate your TV.



Quick Setup Guide

Provides TV setup information with sample connection diagrams.

Please take a moment to register your TV at:

U.S.A.: <http://productregistration.sony.com>

Canada: <http://www.sony.ca/registration>

Experiencing Stunning HD with Your BRAVIA TV

To experience the stunning detail of your new **BRAVIA TV**, you need access to high-definition (HD) programming. Your **BRAVIA TV** can receive and display HD programming from:

- Over-the-air broadcasting via HD-quality antenna
- HD cable subscription
- HD satellite subscription
- Blu-ray Disc™ player or other HD compatible external equipment

Contact your cable, satellite or HD service provider for information on upgrading to HD programming.

The Four Steps to a Full HD Experience Set, Sound, Source, and Setup

Along with your **BRAVIA TV** set, a complete HD system requires an HD sound system, a source of HD programming and a proper connection setup. Refer to the Quick Setup Guide, enclosed separately, for connecting optional equipment.

US

Getting Started

Checking the Accessories

Remote control (1)*
Size AAA batteries (2)
AC power cord (1)
AC adapter (1)
Cable holder (3)
Table-Top Stand (1)
Fixing screws for Table-Top Stand (M5 x 20) (2)
Operating Instructions (1)
Quick Setup Guide (1)
Safety and Regulatory Booklet (1)
Software License (1)
Stand Installation Guide (1)

* Please refer to the model name printed on the remote control.

Inserting Batteries into the Remote Control

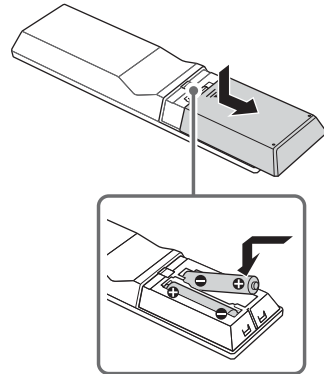

- 1 Remove the protection sheet.
- 2 Push and slide the cover to open.

Guidelines for Remote Control

- Point your remote control directly at the IR sensor located on your TV.
- Make sure that no objects are blocking the path between the remote control and the IR sensor on your TV.

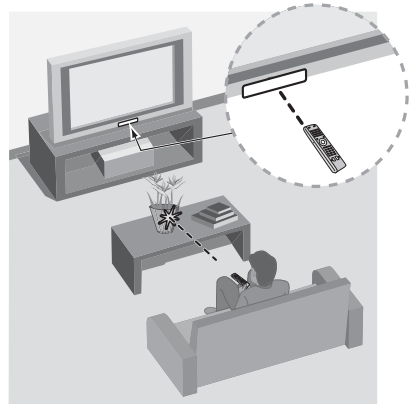

- Fluorescent lamps can interfere with your remote control; try turning off the fluorescent lamps.
- If you are having problems with the remote control, reinsert or replace your batteries and make sure that they are correctly inserted.

Setting Up Your TV

Some TV models are packaged with a detached Table-Top Stand so you can mount your TV to a wall right away. If you are not mounting the TV to a wall, you will need to attach the Table-Top Stand. You will need a Phillips screwdriver (not supplied) and the supplied screws to complete the task. Look for the supplied Table-Top Stand instruction leaflet. Be sure to consider the following while setting up your TV:

- Disconnect all cables when carrying the TV.
- Carry the TV with the adequate number of people; larger size TVs require two or more people.
- Correct hand placement while carrying the TV is very important for safety and to avoid damage.
- Do not put stress on the LCD panel or the frame around the screen.

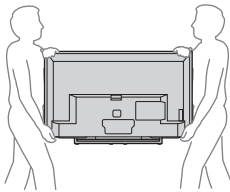

- Ensure your TV has adequate ventilation, see page 30.
- For best picture quality, do not expose the screen to direct illumination or sunlight.
- Avoid installing the TV in a room with reflective wall and floor materials.
- Avoid moving the TV from a cold area to a warm area. Sudden room temperature changes may cause moisture condensation. This may cause the TV to show poor picture and/or poor color. Should this occur, allow moisture to evaporate completely before powering the TV on.
- Ensure that there are no objects in front of the TV.

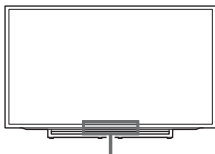

IR Sensor

Attaching the Table-Top Stand

Note

- If using an electric screwdriver, set the tightening torque at approximately 1.5 N·m {15 kgf·cm}.
- When detaching the Table-Top Stand, reverse the attaching procedure.
- Be sure the TV is vertical before turning on. To avoid uneven picture uniformity do not power on the TV with the LCD panel facing down.
- When attaching the Table-Top Stand again, be sure to fasten the screws (previously removed) to the original holes on the rear of the TV.

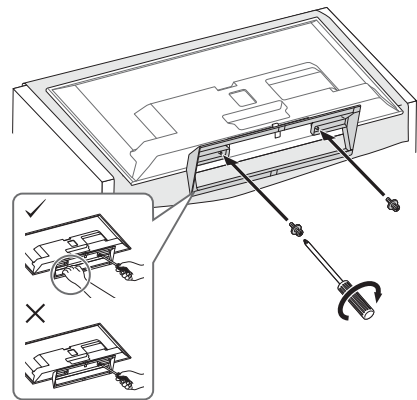
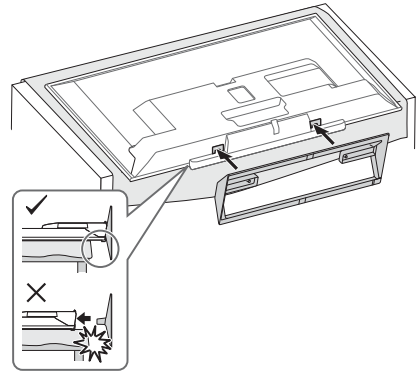

Connecting the TV

Cable System or VHF/UHF Antenna System

You can enjoy high-definition and standard-definition digital programming (if available in your area) along with standard-definition analog programming.

This TV is capable of receiving unscrambled digital programming for both cable (QAM and 8VSB) and external VHF/UHF antenna (ATSC).

Cable or VHF/UHF (or VHF only)



Note

- It is strongly recommended that you connect the CABLE/ANTENNA input using a 75-ohm coaxial cable to receive optimum picture quality. A 300-ohm twin lead cable can easily be affected by radio frequency interference, resulting in signal degradation.

Cable System and VHF/UHF Antenna System

Use an optional A-B RF switch (not supplied) to switch between the cable and over-the-air antenna programming, as indicated below.

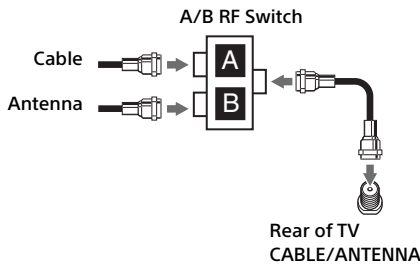

Note

- Be sure to set the **Signal Type** setting to **Cable** or **Antenna** found under the **Channel** settings for your input signal (page 20).

HD Cable Box/HD Satellite Box

You can enjoy high-definition programming by subscribing to a high-definition cable service or a high-definition satellite service. For the best possible picture, make sure you connect this equipment to your TV via the HDMI or component video (with audio) input located on the back of your TV.

Shown with HDMI Connection

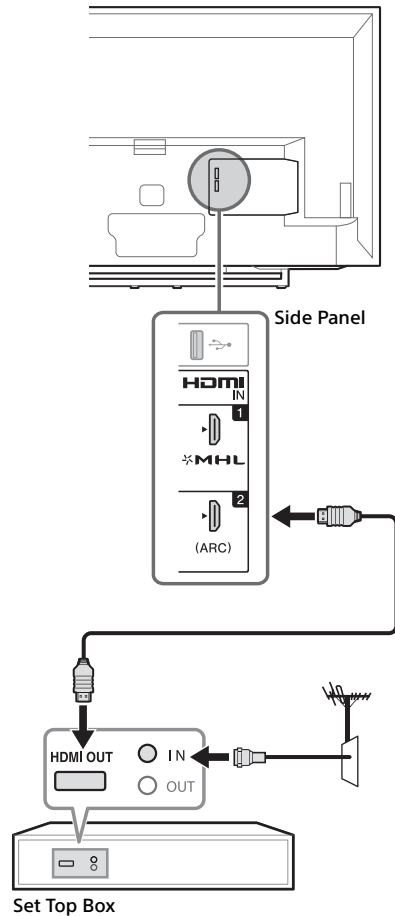

Shown with Component Connection

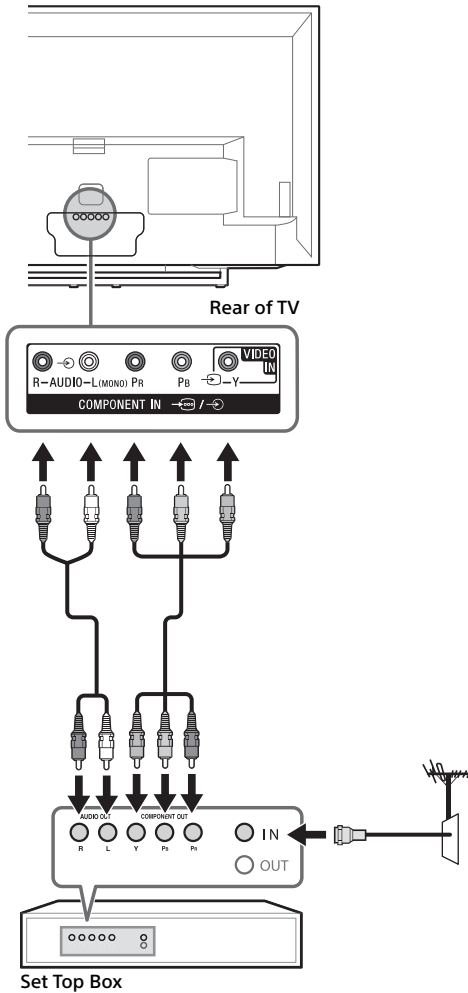

Securing the TV



Sony strongly recommends taking measures to prevent the TV from toppling over. Unsecured TVs may topple and result in property damage, serious bodily injury or even death.

Preventing the TV from Toppling

- Secure the TV to a wall and/or stand.
- Do not allow children to play or climb on furniture and TV sets.
- Avoid placing or hanging items on the TV.
- Never install the TV on:
 - slippery, unstable and/or uneven surfaces.
 - furniture that can easily be used as steps, such as a chest of drawers.
- Install the TV where it cannot be pulled, pushed, or knocked over.
- Route all AC power cords and connecting cables so that they are not accessible to curious children.

Recommended Measures to Secure the TV

Consider the following measures when securing your TV to a TV stand (not supplied).

1 Secure the stand for the TV.

Make sure the TV stand can adequately support the weight of the TV. Use two angle braces (not supplied) to secure the stand.

For each angle brace use the appropriate hardware to:

- Attach one side of the angle brace to the wall stud.
- Attach the other side to the TV stand.

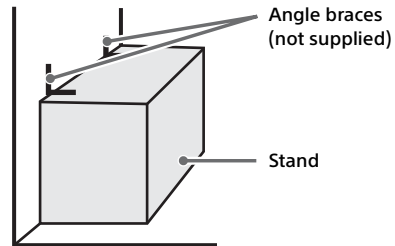

- 2** Secure the TV to the stand. Use the optional hardware listed below (not supplied):
- M6 machine screw (screwed into the screw hole of the TV).
 - A screw or similar (attach it to the TV stand).
 - Rope or chain (strong enough to support the weight of the TV). Make sure that there is no excess slack in the rope or chain.

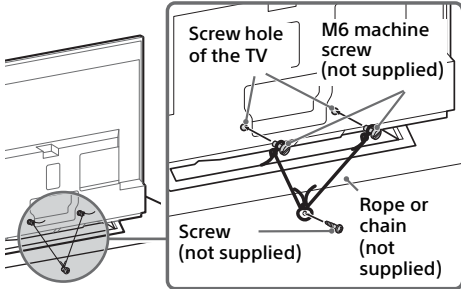

The length of the M6 machine screw differs depending on the rope or chain diameter. Please refer to below illustration.

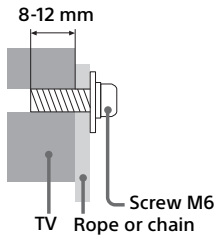

- 3** Anchor the TV to the wall by using bolts, wall anchor and chain (or rope).

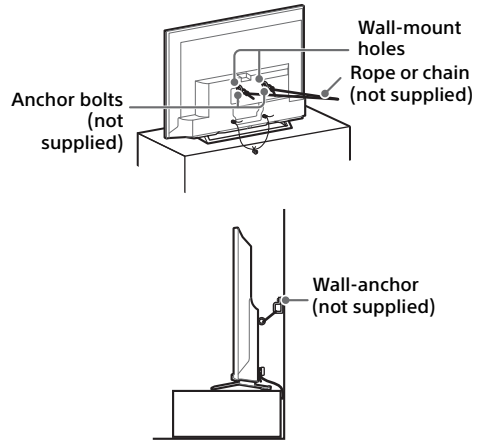

Note

- Your TV is shipped with screws attached to the rear of the TV depending on the TV model. (They are fastened in the screw holes for wall mounting.) Be sure to remove the upper two screws prior to anchoring the TV to a wall.
- Securing the TV to the stand without securing the TV and the stand to the wall provides minimum protection against the TV toppling over. For further protection, be sure to follow the three measures recommended.

Bundling the Cables

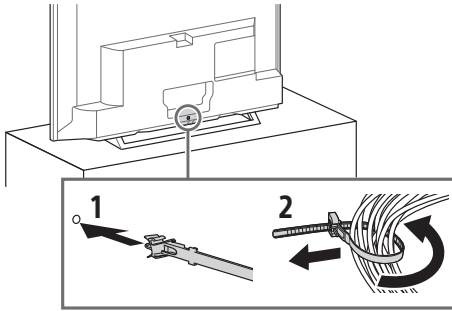

Note

- Do not bundle the AC power cord together with other cables

Running Initial Setup

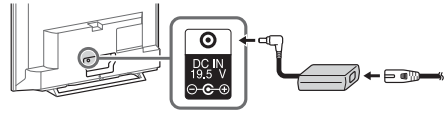

- 1 Complete your cable connections before proceeding with the Initial Setup. Connect the AC power cord to the AC adapter and plug the AC adapter to the TV in the DC IN 19.5 V terminal. Then, connect the AC adapter to your nearest power outlet. Refer to the Quick Setup Guide (supplied) for sample connection diagrams.

Note

- When the TV is in standby mode (the LED indicator does not light up), press **POWER** on the remote control to turn on the TV.

- 2 Press $\uparrow/\downarrow/\leftarrow/\rightarrow$ to select an item, then press \square . Follow the instructions on the screen.

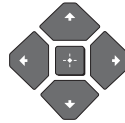

Note

- You can also tune channels manually.
- Select **Home** from **Location** for the best TV settings to use the TV in the home.

Parts and Controls

TV

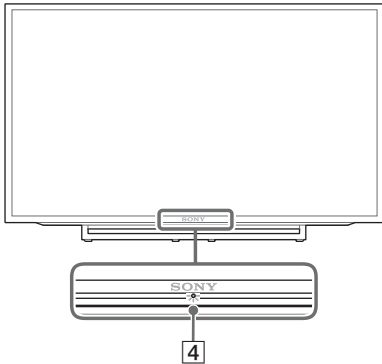
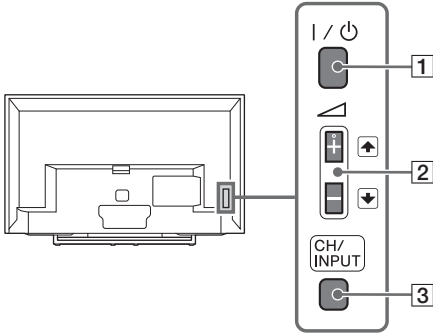

3 CH/INPUT

Switches between the CH Up/Down screen and the input select screen.

4 (Sensors/LED indicator)

- Receives signals from the remote control. Do not put anything over the sensor.
- Lights up in amber when the **Sleep Timer/On Timer** is set (page 24), or the TV is in Photo Frame Mode (page 16).
- Lights up in green when **Power Saving** is set to **Picture Off** (page 25).
- Lights up in green when the TV is turned on.
- Does not light up when the TV is in standby mode.
- Flashes while the remote is being operated.

Note

- Make sure that the TV is completely turned off before unplugging the AC power cord.

Hint

- The ▲ + button has a tactile dot. Use it as a reference when operating the TV.

1 I/⏻ (Power)

Turns the TV on or to standby mode.

Note

- To disconnect the TV from the AC power completely, pull the plug from the AC power outlet.

2 ▲ + / - ▼ / ⬆️ / ⬇️

- Increases/decreases the volume, or selects the next (+) or previous (-) channel when the CH Up/Down notification is displayed by pressing the **CH/INPUT** button.
- Moves the selected input source up/down when the input select menu is displayed by pressing the **CH/INPUT** button.

Remote Control

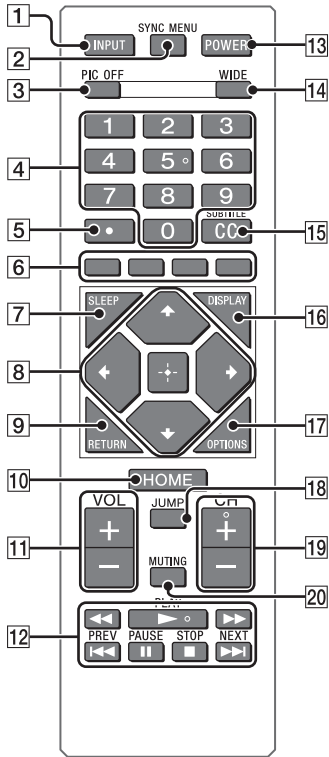

1 INPUT

Displays and selects the input source (page 28).

2 SYNC MENU

Press to display the BRAVIA Sync Menu and then select connected HDMI/MHL equipment from **Device Selection**.

The following options can be selected from BRAVIA Sync Menu.

Device Control:

Use the **Device Control** to operate equipment that is compatible with BRAVIA Sync Control. Select options from **Home (Menu)**, **Options**, **Content List** and **Power Off** to operate the equipment.

Speakers:

Select **TV Speakers** or **Audio System** to output the TV's sound from the TV speakers or connected audio equipment.

TV Control:

Use the **TV Control** menu to operate the TV from the **Home (Menu)** or **Options** menu.

Return to TV:

Selects this option to return to TV programme.

3 PIC OFF





Press to turn picture off, and sound remains on.

4 0-9

Select channels. For channel numbers 10 and above, enter the next digit quickly.

5

Use with **0-9** to select digital channels.

For example, to enter 2.1, press , ,  and .

6 Color buttons

Display operation guide (when coloured buttons are available).

7 SLEEP

Press repeatedly until the TV displays the time in minutes **Off/15/30/45/60/90/120** that you want the TV to remain on before shutting off. To cancel the sleep timer, press **SLEEP** repeatedly until **Off** appears.

8

- Select or adjust items.
- Confirm selected items.

9 RETURN

- Returns to the previous screen of any displayed menu.
- Stops playback when playing photo/music/video file.

10 HOME

Displays or cancels the menu.

11 VOL +/-

Adjusts volume.

12 (fast reverse)/▶▶ (PLAY)/▶▶▶ (fast forward)/I◀◀ (PREV)/II (PAUSE)/■ (STOP)/▶▶▶ (NEXT)

- Operates the connected BRAVIA Sync-compatible equipment.
- These keys can also be used to operate USB media playback.

13 POWER

Turns the TV on or switches to standby mode.

14 WIDE

Adjusts the screen display. Press repeatedly to select the desired wide mode (page 15).

15 CC/SUBTITLE

Changes the subtitle setting (page 23).

16 DISPLAY

Displays information. Press once to display information about the program/input you are viewing. Press again to remove the display from the screen.

17 OPTIONS

Press to display a list that contains shortcuts to some setting menus.

The listed options vary depending on the current input and content.

18 JUMP

Returns to the previous channel or input viewed more than 15 seconds.

19 CH +/-

Select the next (+) or previous (-) channel.

20 MUTING

Mutes the sound. Press again to restore the sound.

Hint

- The number **5**, **▶** and **CH +** buttons have a tactile dots. Use the tactile dots as references when operating the TV.

Watching TV

- 1 Press **I/⏻** on the TV or **POWER** on the remote control to turn on the TV.
- 2 Press **PIC OFF** to turn picture off, and sound remains on.
- 3 Press the number buttons or **CH +/-** to select a TV channel.
- 4 Press **VOL +/-** to adjust the volume.

Changing the Viewing Style

Changing the Wide Mode

- 1 Press **WIDE** repeatedly to select the wide mode.

Wide Zoom*

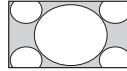

Normal

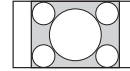

Full

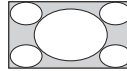

Zoom*

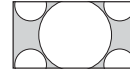

* Parts of the top and bottom of the picture may be cut off.

For HDMI PC Input (PC timing)

Normal

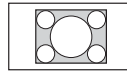

Full 1

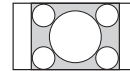

Full 2

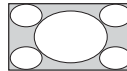

Setting Scene Select

- 1 Press **OPTIONS**.
- 2 Press **⬆/⬇** then **⏻** to select **Scene Select**.
When you select the desired scene option, the optimum sound and picture quality for selected scene are automatically set. The options you can select may vary. Unavailable options are greyed out.

Navigating through Home Menu

The **HOME** button allows you to access a variety of TV settings and features.

- 1 Press **HOME**.

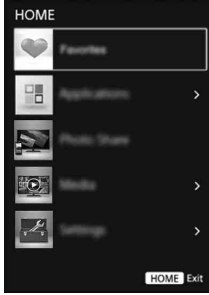

- 2 Press \uparrow/\downarrow to select an option, then press \rightarrow .

Favorites

- 1 Press **HOME**.
- 2 Press \uparrow/\downarrow then \rightarrow to select Favorites.



- 3 Press $\uparrow/\downarrow/\leftarrow/\rightarrow$ then \rightarrow to select a program.

Applications

Using the TV as a Photo Frame

Photo Frame displays the clock and calendar at the same time as displaying a photo and listening to music.

- 1 Press **HOME**.
- 2 Press \uparrow/\downarrow then \rightarrow to select **Applications**.
- 3 Press \uparrow/\downarrow then \rightarrow to select **Photo Frame Mode**.



To select photo or music from USB memory

- 1 Press **OPTIONS** while playing back a photo or music file.
- 2 Press \uparrow/\downarrow then \rightarrow to select **Photo Frame Mode** to launch **Photo Frame**.

To select Display mode

You can change the photo frame display by selecting **Display Mode** in the **Photo Frame Settings** (page 23).

To select Clock Display mode

You can select among three clock display modes by selecting **Clock Display** in the **Photo Frame Settings** (page 23).

Note

- This TV does not have a battery powered backup for the clock. Therefore, if there is a power failure or if you disconnect the power cord, be sure to reset the current date and time.

Duration

To save power, the TV continually plays back in photo frame mode for up to 24 hours before powering off automatically. After automatic power off, do not use photo frame mode for at least one hour to avoid panel burn-in.

You can change the setting of the **Duration** in the **Photo Frame Settings** (page 23).

To avoid panel burn-in, the position of the photo, clock and calendar are switched automatically every hour.

Photo Share

Connect, copy and view favourite photos on TV using your devices (eg. smart phones or tablets).

- 1 Press **HOME**.
- 2 Press \uparrow/\downarrow then \square to select **Photo Share**.
- 3 Follow the instructions on the screen to connect your device to the TV.
- 4 Open web browser on device after all connections are established, then follow the instructions on the screen to access URL.

To display photo on TV

- 1 Tap on your device to start.
- 2 Select a photo, then tap the  icon on your device.

To save a photo displayed on TV

- 1 Tap thumbnail on your device, then hold the photo to open the context menu.
- 2 Select **Save**.

Note

- Thumbnail history in your device will keep up to 5 photos. Connect USB flash drive to keep up to 50 photos.
- Up to 10 smart phones or tablets can be connected to the TV at the same time.
- Maximum file size of each photos is 10 MB.

Media

Playing back Photo/Music/Video via USB

You can enjoy photo/music/video files stored in a Sony digital still camera or camcorder through a USB cable or USB storage device on your TV.

- 1 Connect a supported USB device to the TV.
- 2 Press **HOME**.
- 3 Press \uparrow/\downarrow then \square to select **Media**.
- 4 Press \uparrow/\downarrow then \square to select **Photo, Music or Video**.
If a Card Reader is connected, press the yellow button to select **Playback Method** then **Device Selection** to select the appropriate USB device.
- 5 Press $\uparrow/\downarrow/\leftarrow/\rightarrow$ then \square to select a file or folder.

Playback Method

Press the yellow color button to display list of USB playback settings.

To adjust the picture quality of USB video

- 1 Press **OPTIONS** during video playback.
- 2 Press \uparrow/\downarrow then \square to select **Picture Adjustments**.
- 3 Press $\uparrow/\downarrow/\leftarrow/\rightarrow$ then \square to select and adjust an item.

To play a photo as a slideshow (Photo)

- 1 Press the blue button in thumbnail view to start slideshow.
To set **Slideshow Effect** and **Slideshow Speed**, press **OPTIONS** \rightarrow **Playback Method**.
To stop a slideshow, press **RETURN**.

Note

- While the TV is accessing the data on a USB device, observe the following:
 - Do not turn off the TV.
 - Do not disconnect the USB cable.
 - Do not remove the USB device.The data on the USB device may be damaged.
- Sony will not be held liable for any damage to, or loss of, data on the recording media due to a malfunction of any connected devices or the TV.
- USB Auto Start shows photo files in the newest digital still camera folder (DCF-compliant, highest-numbered "DCIM" folder).
- USB Auto Start may not work automatically when some digital still cameras are connected.
- When you connect a Sony digital still camera, set the camera's USB connection mode to "Auto" or "Mass Storage." For more information about USB connection mode, refer to the instructions supplied with your digital camera.
- Use a USB storage device that is compliant with USB Mass Storage Class standards.
- The file system on the USB device supports FAT16, FAT32 and NTFS.
- The file name and folder name may not display correctly in some cases.
- If a selected file has incorrect container information, or is incomplete, it cannot be played back.

USB Video format

- AVI (.avi)
 - Video Codec: MPEG1, MPEG2 MP, XviD, MPEG-4 SP/ASP, H.264 BP/MP/HP, Motion JPEG
 - Audio Codec: PCM, MPEG1 Layer1/2, MPEG2 AAC (2ch), MPEG4 AAC (2ch), Dolby Digital (2ch), WMA v8
- ASF (.wmv, .asf)
 - Video Codec: WMV v9, XviD, VC-1
 - Audio Codec: MP3, WMA v8
- MP4 (.mp4, .mov, .3gp)
 - Video Codec: MPEG-4 SP/ASP, H.264 BP/MP/HP, H.263, Motion JPEG
 - Audio Codec: MPEG1 Layer1/2, MP3, MPEG2 AAC, MPEG4 AAC, MPEG4 HE-AAC
- MKV (.mkv)
 - Video Codec: WMV v9, MPEG-4 SP/ASP, H.264 BP/MP/HP, VC-1, VP8
 - Audio Codec: PCM, MPEG1 Layer1/2, MP3, MPEG2 AAC (2ch), MPEG4 AAC (2ch), Dolby Digital (2ch), WMA v8, DTS, DTS 2.0, VORBIS
- WebM (.webm)
 - Video Codec: VP8
 - Audio Codec: VORBIS
- PS (.mpg, .mpeg, .vro, .vob)
 - Video Codec: MPEG1, MPEG2 MP
 - Audio Codec: MPEG1 Layer1/2, MP3, Dolby Digital (2ch), DTS, DTS 2.0
- TS (.ts, .m2ts)
 - Video Codec: MPEG2 MP, H.264 BP/MP/HP, VC-1
 - Audio Codec: MPEG1 Layer1/2, MP3, MPEG2 AAC, MPEG4 AAC, MPEG4 HE-AAC, Dolby Digital (2ch), DTS, DTS 2.0

USB Music format

- LPCM (.wav)
- MPEG1, audio layer3 (.mp3)
- WMA v8 (.wma)

USB Photo format

- JPEG (.jpg, .jpeg)

Note

- Playback of the above file formats is not guaranteed.

Settings

Preferences

Note

- The options you can adjust vary depending on the situation. Unavailable options are greyed out or not displayed.



Picture

Picture Mode

Sets a picture mode.

The options that can be selected differ depending on the **Scene Select** settings.

Reset

Resets all the **Picture** settings except **Picture Mode** to the default settings.

Backlight

Adjusts the brightness of the backlight.

Picture

Increases or decreases picture contrast.

Brightness

Brightens or darkens the picture.

Color

Increases or decreases color intensity.

Hue

Increases or decreases the green tones and red tones.

Sharpness

Sharpens or softens the picture.

Color Temperature

Adjusts the whiteness of the picture.

Noise Reduction

Reduces the picture noise (snowy picture) in a weak broadcast signal.

MPEG Noise Reduction

Reduces the picture noise in MPEG-compressed video.

CineMotion

Provides improved picture movement when playing BD (Blu-ray Disc), DVD or VCR images taken on film, reducing picture blur and graininess. Select **Auto** to represent original film-based content as it is.

Note

- If the image contains irregular signals or too much noise, **CineMotion** is automatically turned off even if **Auto** is selected.

Advanced Settings

Sets **Picture** settings in more detail.

Reset: Resets all the advanced settings to the factory settings.

Adv. Contrast Enhancer: Automatically adjusts **Backlight** and **Picture** to the most suitable settings judging from the brightness of the screen. This setting is especially effective for dark images scenes, and will increase the contrast distinction of the darker picture scenes.

Black Corrector: Enhances black areas of the picture for stronger contrast.

Gamma: Adjusts the balance between bright and dark areas of the picture.

Clear White: Emphasises white colors.

Live Color: Makes colors more vivid.

LED Motion Mode: Reduces blur in movies by controlling the LED backlight source, but the brightness decreases.

Sound

Sound Mode

Select according to content you want to enjoy.

Reset

Resets all the **Sound** settings except **Sound Mode**, **MTS Audio** and **Alternate Audio** to the default settings.

Equalizer

Adjusts sound frequency settings.

Sound Booster

Produces a fuller sound for more impact, by emphasising the bass sounds.

Clear Voice

Makes voices sound clearer.

Steady Sound

Select **On** to stabilize the volume across all programs and commercials.

Select **Off** to disable this function.

Balance

Emphasizes left or right speaker balance.

Volume Offset

Adjusts the volume level of the current input relative to other inputs.

MTS Audio

Enjoy stereo, bilingual and mono programs.

Stereo: Select for stereo reception when viewing a program broadcast in stereo.

Auto SAP: Select to automatically switch the TV to second audio programs when a signal is received. If no **SAP** signal is present, the TV remains in **Stereo** mode.

Mono: Select for mono reception. Use to reduce noise during weak stereo broadcasts.

Alternate Audio

Digital channels only.

Select among the available options to switch among the alternate audio streams. The program you are tuned to may be broadcasted in a different language in the alternate audio streams.

Screen

Wide Mode

For details about wide mode, see page 15.

Auto Wide

Automatically changes the wide mode according to the input signal from an external equipment. To keep your setting, select **Off**.

Hint

- Even if **Auto Wide** is set to **On** or **Off**, you can always modify the format of the screen by pressing **WIDE** repeatedly.
-

4:3 Default

Sets the default **Wide Mode** for a 4:3 input signal.

Auto Display Area

Select **On** to automatically adjust the display area based upon the content or **Off** to choose from the **Display Area** options.

Display Area

Adjusts the picture display area.

Horizontal Center

Adjusts the horizontal position of the picture.

Vertical Center

Adjusts the vertical position of the picture.

PC Settings

Selects screen mode or adjust the display position of the picture when receiving PC input signal.

Channel

Signal Type

Cable: Select if you are receiving cable channels via Cable TV provider.

Antenna: Select if you are using an antenna.

Auto Program

Automatically sets up the channel list on the TV for all receivable channels.

Select **Auto Program**.

Select **OK** to start **Auto Program**.

Add Digital Channels

Select **Add Digital Channels**.

Select **OK** to add digital channels.

Show/Hide Channels

Allows you to show or hide channels that appear when you use the **CH +/-** buttons. Press \uparrow/\downarrow to scroll through the channels until you find the channel you want to show or hide. Then press \square to select it. Press \uparrow/\downarrow to determine if the channel will be shown or hidden. Then press \square to select it.

Edit Channel Labels

Allows you to assign labels (such as station call letters) to channel numbers. Press / to scroll through the channel numbers. Then press to select the channel number that you want to assign a label. Press / to scroll through the label characters (**A-Z**, **0-9**, etc.). Press to move to the next character. Repeat the previous steps to add up to seven characters to the label. When finished, press .

Analog Fine Tune

Allows you to fine-tune the selected analog channel manually if you feel that a slight tuning adjustment may improve picture quality. Select **Auto** to adjust to the most appropriate analog channel.

Audio Filter

Select **On** to improve the sound of individual channels when distortion occurs in mono broadcasts.

Parental Lock

Password

Sets up TV to block channel or external input. Use **0-9** on the remote to enter a four-digit password.

Change Password

Select to change your password.

Country

U.S.A.: Select to use U.S.A. ratings (page 22).

Canada: Select to use Canadian ratings (page 22).

Rating

Off: Turn **Parental Lock** off. No programs are blocked from viewing.

Child: Maximum ratings permitted are:
U.S.: TV-Y, TV-G, G
Canada: C, G, TV-Y

Youth: Maximum ratings permitted are:
U.S.: TV-PG, PG
Canada: C8+, PG, 8 ans+, TV-PG

Young Adult: Maximum ratings permitted are:
U.S.: TV-14, PG-13
Canada: 14+, 13 ans+, TV-14

Custom: Select to set ratings manually.
U.S.: See page 22 for details.
Canada: See page 22 for details.

Downloadable U.S. Rating

(Available only in U.S.A. where advanced ratings exist)

Off: Turn **Downloadable U.S. Rating** off. No programs that contain downloadable ratings are blocked from viewing.

Custom: Select to block programs based on downloadable ratings.

Clear All: Select to clear the entire downloadable rating system.

Unrated

(Available only when Country is set to U.S.A.)

Allow: Allows programs and movies that are broadcasted without a rating.

Block: Blocks all programs and movies that are broadcasted without a rating.

Channel Block

Allows you to block channels regardless of program ratings.

To View a Blocked Channel

Press when tuned to the blocked channel then enter the password.

External Input Block

Locks an external input from being watched.

To view a blocked external input, select

Unblocked.

Note

- Entering the correct password for blocked channel or external input will temporarily deactivate the **Parental Lock** feature. To reactivate the **Parental Lock** settings, turn off and on the TV.
- Selecting **Clear All** will delete the current **Downloadable U.S. Rating** menu and the menu will no longer be available until the TV is tuned to a channel that contains downloadable ratings.

Hint

- If you lost your password, see page 31.

US Models: Selecting Custom Parental Lock Rating Options

To select custom rating options for the U.S., select **U.S.A.** in the **Country** setting (page 21).

Movie Rating

G: All children and general audience.

PG: Parental guidance suggested.

PG-13: Parental guidance for children under 13.

R: Restricted viewing, parental guidance is suggested for children under 17.

NC-17 and X: No one 17 or under allowed.

TV Rating

Block programs by their rating, content or both

Age-Based Ratings

TV-Y: All children.

TV-Y7: Directed to children age 7 and older.

TV-G: General audience.

TV-PG: Parental guidance suggested.

TV-14: Parents strongly cautioned.

TV-MA: Mature audience only.

Content-Based Ratings

FV: Fantasy violence.

D: Suggestive dialog.

L: Strong language.

S: Sexual situations.

V: Violence.

Canadian Models: Selecting Custom Parental Lock Rating Options

To select custom rating options for Canada, select **Canada** in the **Country** setting (page 21).

English Rating

C: All children.

C8+: Children 8 years and older.

G: General programming.

PG: Parental guidance.

14+: Viewers 14 and older.

18+: Adult programming.

French Rating

G: General programming.

8 ans+: Not recommended for young children.

13 ans+: Not recommended for ages under 13.

16 ans+: Not recommended for ages under 16.

18 ans+: Programming restricted to adults.

U.S.A. Rating

See "US Models" on page 21 for details.

Setup

Wi-Fi Setup

Built-in Wi-Fi: Turns on/off the Wireless LAN.

Wi-Fi Direct: Turns on/off to display photos, music and movies or control volume level using Wi-Fi direct device such as PC, mobile phone or digital camera.

Wi-Fi Direct Settings: Sets to connect Wi-Fi direct device to TV using Wi-Fi Direct function. If cannot connect, press **OPTIONS** key and select **Manual**.

Device Name: Change the name of the TV shown on the connected device.

Home Network Setup: Allows devices to connect using the renderer function.

Photo Frame Settings

Display Mode: Allows you to select the display mode. Select from **Image and Clock**, **Full Screen Image** and **Full Screen Clock**.

Clock Display: Allows you to select the clock display.

Audio Application: Sets **Music** or **Off** as audio application.

Image Selection: Select image.

Music Selection: Select music.

Slideshow Setting: Select from showing slideshow mode or single view photo.

Music Playback Setting: Select from listening to all tracks or a single music track.

Duration: Select the time period (**1 h**, **2 h**, **4 h** or **24 h**) after which the TV automatically switches to standby mode.

First day of the week: Set **Sunday** or **Monday** as the first day of the week on the calendar.

USB Auto Start

When USB device is connected to the USB port, select **On** to automatically view the thumbnail of the last played Photo/Music/Video.

Closed Captions (CC)

Allows you to select from several closed caption modes (for programs that are broadcast with closed captioning).

CC Display:

On

Closed Captions (CC) is turned on.

Off

Closed Captions (CC) is turned off.

On when Muting

Closed Captions (CC) is turned on when the TV is muted.

Analog CC: Allows you to select basic analog (EIA-608) closed caption options.

CC1, CC2, CC3, CC4

Displays a printed version of the dialog or sound effects of a program. (Should be set to **CC1** for most programs.)

Text1, Text2, Text3, Text4

Displays network/station information presented using either half or the whole screen (if available).

Digital CC: When the digital closed caption service is available, select from the **Service 1-6** or **CC1-4**

Digital CC Options: Allows you to make additional settings for digital closed caption options. Select **As Broadcast** or **Custom**. The **Custom** option is available on the **Digital CC** setting.

Custom: Allows you to customize the following settings:

Character Size

Small, Standard, Large

Character Style

Style 1-7

Character Color

Color 1-8

Character Opacity

Solid, Translucent

Edge Type

None, Raised, Depressed, Outline, Left Shadow, Right Shadow

Edge Color

Color 1-8

Background Color

Color 1-8

Background Opacity

Solid, Translucent

Window Color

None, Color 1-8

Window Opacity

Solid, Translucent

Audio Description

Provides an audio description (narration) of visual information, when available.

Info Banner

Displays the information related to the input signal you are watching. Select **Small** to display minimal channel and program title or select **Large** to display detailed channel and program information along with the TV icon if you are viewing the TV. Select **Hidden** to hide information about the TV channel or program. This information will appear if it is available from the broadcaster. **Info Banner** appears on the screen each time the channel and external inputs are changed or when **DISPLAY** on the remote control is pressed.

Clock/Timers

Sets the timer and clock.

Sleep Timer: Set the time in minutes that you would like the TV to remain on before shutting off automatically.

On Timer: Turns on the TV from standby mode at a time you set, and tuned to a channel or input of your preference or photo frame mode. Before setting this function, make sure you set the correct current Time.

Current Time: You can set the current time and date. This feature also can be set from initial setup.

Initial Setup

Starts the initial setup procedure. This option allows you to retune the TV after moving house, or to search for new channels that have been launched by broadcasters.

Language

Select the language in which the menus are displayed.

Startup Logo

Select **On** to display the logo when the TV is turned on. Select **Off** to disable it.





LED Indicator

Select **On** to light up the LED indicator. Select **Off** to disable it.

AV setup

Manage Inputs: Assigns name to external equipment input.

Select **Auto** to display names when the equipment is connected, or **Always** to display regardless of connection status or **Off** to disable input (only for TV).

Video/Component Input: Select **Auto** to have the TV detect and switch between the component video jack  or the video jack  when component video jack  or video jack  is connected.

Note

- You cannot use the component video jack and the video jack at the same time
-

Speakers: Select sound output from the TV speakers or external audio equipment.

Headphone/Audio Out: Sets the sound output to headphones, external audio systems or Active Subwoofer connected to the TV. Disconnect headphones from the TV when you select **Audio Out** or **Subwoofer**.

Headphone Speaker Link: Switches the TV's internal speakers on/off when you connect headphones to the TV.

Headphone Volume: Adjusts the volume of the headphones.

Note

- This option is not available, when **Headphone/Audio Out** is set to **Audio Out**.

Audio Out:

Variable: When using an external audio system, volume output from audio out can be controlled using the TV's remote.

Fixed: The audio output of the TV is fixed. Use your audio receiver's volume control to adjust the volume (and other audio settings) through your audio system.

Digital Audio Out: Sets the audio signal that is output by connecting using digital audio output (optical) cable or HDMI (ARC) cable. Set to **Auto**, when connecting equipment compatible with Dolby Digital or DTS. Set to **PCM**, when connecting equipment not compatible with Dolby Digital or DTS.

TV Position: Improves the speaker settings when set as **Table-Top Stand** or **Wall Mount** according to your TV's position.

BRAVIA Sync Settings

Allows the TV to communicate with equipment that is compatible with the BRAVIA Sync Control function, and connected to the HDMI/MHL jacks of the TV. Note that communication settings must also be made on the connected equipment.

BRAVIA Sync Control: Sets whether or not to link the operations of the TV and the connected equipment that is compatible with BRAVIA Sync Control. When set to **On**, the following functions are available.

If the specific Sony equipment that is compatible with BRAVIA Sync Control is connected, this setting is applied to the connected equipment automatically.

Device Auto Power Off: When this is set to **On**, the connected equipment that is compatible with BRAVIA Sync Control turns off when your TV goes to standby mode.

TV Auto Power On: When this is set to **On**, the TV turns on when you turn on the connected equipment that is compatible with BRAVIA Sync Control (except in MHL mode).

Auto Input Change (MHL): When this is set to **On**, MHL device is switched to MHL input automatically.

If the TV is in standby mode, it will not switch automatically. Select **Off** to disable it. The availability of **Auto Input Change (MHL)** depends on whether the MHL-compatible device can support this feature.

BRAVIA Sync Device List: Displays a list of connected equipment that is compatible with BRAVIA Sync Control.

Selects **Enable** to update the **BRAVIA Sync Device List**.

Device Control Keys: Select button functions of the TV's remote control to operate the connected equipment.

None

Deactivates the control by the TV's remote.

Normal

For basic operations, such as navigation buttons (up, down, left or right, etc).

Tuning Keys

For basic operations and operation of channel-related buttons, such as **CH +/-** or **(0-9)**, etc. Useful when you control a tuner or set-top box, etc; via the remote control.

Menu Keys

For basic operations and operation of the **HOME/OPTIONS** buttons. Useful when you select menus of a BD player, etc; via the remote control.

Tuning and Menu Keys

For basic operations and operation of channel-related buttons and **HOME/OPTIONS** button.

Note

- You cannot use **BRAVIA Sync Control** if the TV operations are linked to the operations of an audio system that is compatible with BRAVIA Sync Control.
- Some equipment with **BRAVIA Sync Control** does not support the **Device Control** feature.

Picture Adjustments Lock

Select **Lock** so no adjustment can be made to items grayed out, except **Picture Mode** and **CineMotion**.

Select **Unlock** to allow adjustment to any of the **Picture** settings.

Customer Support

Provide information of your TV's model, software, and others. For details, see page 26.

 **Eco**

Reset

Resets the current Eco settings to the default values.

Power Saving

Reduces power consumption of the TV by adjusting the backlight.

When you select **Picture Off**, the picture is switched off. The sound remains unchanged.

Idle TV Standby

Turns the TV off after it has been kept idle for the preset length of time.

Auto Shut Off

Select **On** to automatically power off the TV when no input signal is detected for a certain period of time. Select **Off** to disable this function.

Customer Support

Model Name

Displays the model name of your TV.

Software Version

Displays the current software version of your TV.

TV

Selects **Signal Diagnostic** to display system information of your TV.

External Inputs

View Manage Inputs: Allows you to view or manage the TV and external inputs.

Picture Check

View Test Picture: Allow you to check the picture condition on the display.

Software Update

Select to perform system update.

Initial Setup

Resets all settings to factory settings. After completing this process, the initial set-up screen is displayed.

Note

- Be sure not to turn the TV off during this period (it takes about 30 seconds) or press any buttons.
-

Contact Sony

Displays your TV's product information.

Viewing Pictures from Connected Equipment

Connection Diagram

You can connect a wide range of optional equipment to your TV.

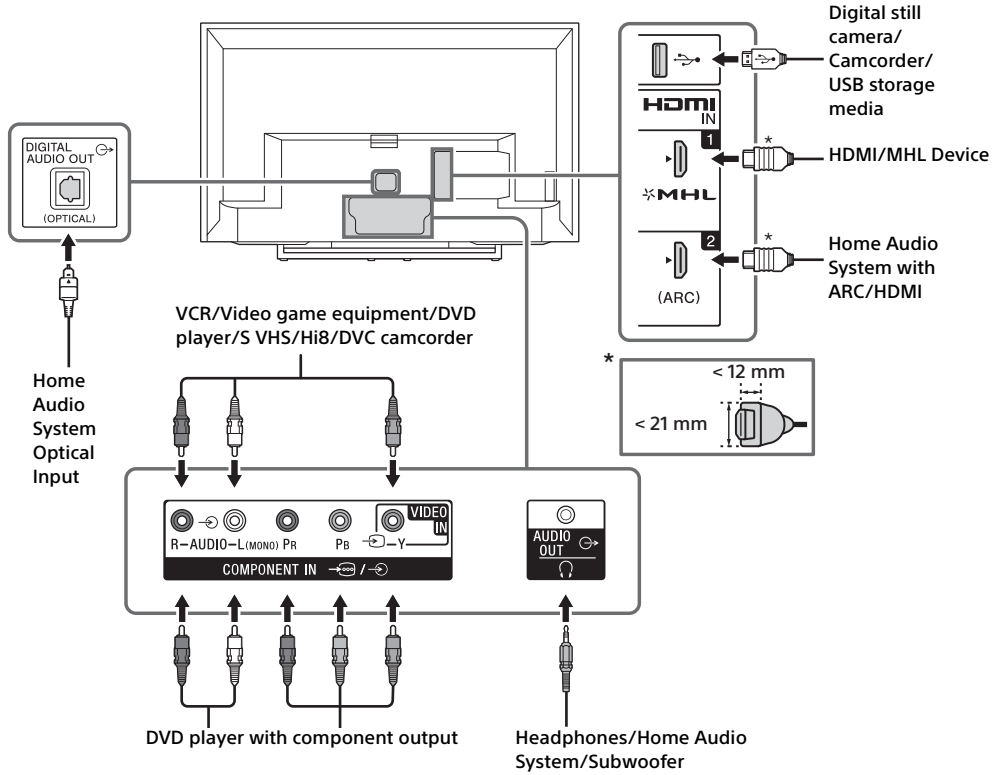

US

Using Audio and Video Equipment

- 1 Turn on the connected equipment.
- 2 Press **INPUT** to display the input source.
- 3 Press \uparrow/\downarrow then \square to select the desired input source.
The highlighted item is selected if 2 seconds pass without any operation.

Note

- When connecting a digital audio system not compatible with Audio Return Channel (ARC) technology using an HDMI cable, you need to connect an optical audio cable to the DIGITAL AUDIO OUT (OPTICAL) to output digital sound.
- When connecting with an HDMI cable, be sure to use HighSpeed HDMI Cable with Cable Type Logo (Recommended SONY Cable).
- When connecting mono equipment, connect the audio cable to the L (mono) jack.
- When connecting a device that has DVI output, connect the DVI HDMI video cable to the HDMI IN 2 (ARC).

To use MHL device

Use an authorized MHL 2 CABLE with MHL logo (not supplied).

The TV simultaneously charges the MHL-compatible connected device while playing photo/music/video files.

To use BRAVIA Sync devices

When connecting the TV to BRAVIA Sync compatible equipment, you can control them together.

Be sure to perform the necessary settings in advance. The BRAVIA Sync Control settings must be set on both the TV and the connected equipment. See **BRAVIA Sync Settings** (page 24) for the settings on the TV side. Refer to the connected equipment operating instructions for the settings on the connected equipment side.

Using Screen Mirroring

Screen mirroring displays the screen of a compatible device (e.g. smartphones) on your large TV screen by Miracast technology.
No wireless router (or access point) is required to use this feature.

- 1 Press **INPUT** button, then select **Screen mirroring** using \uparrow/\downarrow buttons.
- 2 Operate the Screen mirroring compatible device to connect with the TV. Once connected, the screen will be displayed on the device and also TV.
For details, refer to the instruction manual of the device.

To show connected devices/delete device

When the standby screen for the Screen mirroring is displayed, press **OPTIONS**, then select **Show Device List / Delete**.

To deregister a device, select the device in the list to delete, press \square . Then, select **Yes** in the confirmation display.

To display registration notification when attempting to connect a device with the TV

Activating this function can avoid an unintended device from being connected.

When the standby screen for then Screen mirroring is displayed, press **OPTIONS**, then select **Registration Notification** → **On**.

Note that once you decline registration request from a device, you will not be able to connect the device unless you delete it from the device list.

To change the band setting (for experts)

When the standby screen for Screen mirroring is displayed, press **OPTIONS**, then select **Band Setting**.

Note

- Connecting devices must conform to the following:
 - Screen mirroring compatible devices:
 - 2.4GHz connection (5GHz not supported).
- For information about the supported wireless band of your device, refer to the instruction manual of your device.

Additional Information

Using a Wall-Mount Bracket

Your TV can be mounted on a wall using a Wall-Mount Bracket (not supplied) out of the box as packaged. If the Table-Top Stand is attached to the TV, the TV may require detaching the Table-Top Stand.

Prepare the TV for the Wall-Mount Bracket before making cable connections.

For product protection and safety reasons, Sony strongly recommends that installation of your TV on the wall be performed by qualified professionals. Do not attempt to install it yourself.

- Follow the instruction guide provided with the Wall-Mount Bracket for your model. Sufficient expertise is required in installing this TV, especially to determine the strength of the wall for withstanding the TV's weight.
- The length of the screw for Wall-Mount Bracket differs depending on the mounting hook thickness. Please see below illustration.

8 - 10 mm

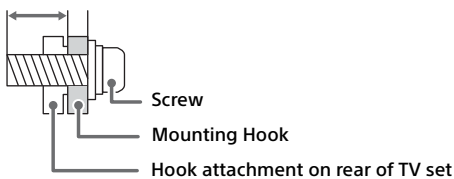

- Be sure to store the unused screws and Table-Top Stand in a safe place until you are ready to attach the Table-Top Stand. Keep the screws away from small children.

Note

- Read the supplied Safety Booklet for additional safety information.

Bundling the AC Adapter

Note

- You can bundle the AC adapter as an optional step. Do not bundle it for any reason other than to wall-mount the TV.
- Make sure that the label is facing outwards when bundling AC adapter.

KDL-48R470B, KDL-40R470B

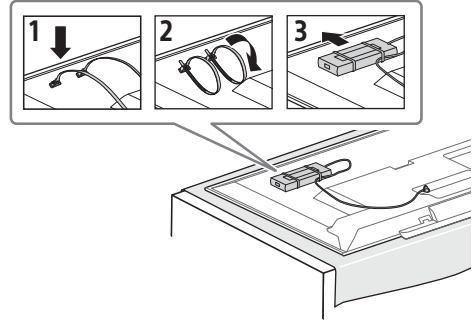

KDL-32R420B

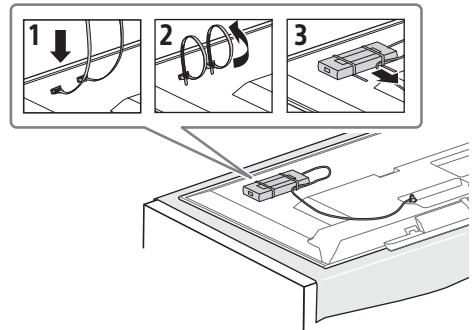

US

Installing the TV Against a Wall or Enclosed Area

Make sure that your TV has adequate ventilation. Allow enough space around the TV as shown below.

Installed with stand

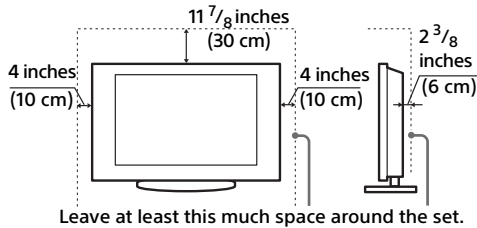

Installed on the wall

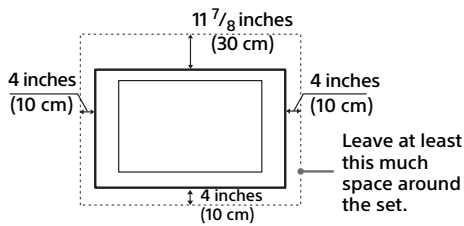

Never install the TV set as follows:

Air circulation is blocked. Air circulation is blocked.

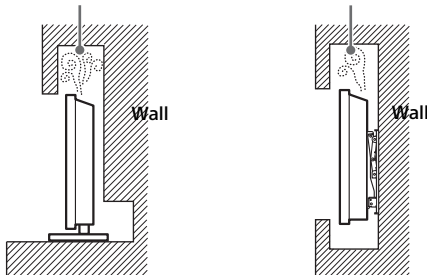

Note

- Inadequate ventilation can lead to overheating of the TV and may cause TV damage or cause a fire.

Troubleshooting

When the LED indicator is flashing red, count how many times it flashes (interval time is three seconds).

If the LED indicator flashes red, reset the TV by disconnecting the AC power cord from the TV for two minutes, then turn on the TV.

If the problem persists, contact Sony Customer Support (information provided on the front cover) with the number of times the LED indicator flashes red (interval time is three seconds). Press I/⏻ on the TV to turn it off, disconnect the AC power cord, and contact Sony Customer Support.

When the LED indicator is not flashing, check the items as follows.

If the problem persists, have your TV serviced by qualified service personnel.

Picture

No picture (screen is dark) and no sound

- Check the cable/antenna connection.
- Connect the TV to the AC power outlet, and press I/⏻ on the TV or **POWER** on the remote control.

No picture or no menu information from equipment connected to the video input jack appears on the screen

- Press **INPUT** to display the connected equipment list, then select the desired input.
- Check the connection between the optional equipment and the TV.

Double images or ghosting

- Check the cable/antenna connection, location or direction.

Only snow and noise appear on the screen

- Check if the antenna is broken or bent.
- Check if the antenna has reached the end of its serviceable life (three to five years in normal use, one to two years at the seaside).

Distorted picture (dotted lines or stripes)

- Keep the TV away from electrical noise sources such as cars, motorcycles, hair-dryers or optional equipment.
- When installing optional equipment, leave some space between the optional equipment and the TV.
- Check the cable/antenna connection.
- Keep the antenna cable away from other connecting cables.

Picture or sound noise when viewing a TV channel

- Make sure that the antenna is connected using a 75-ohm coaxial cable (not supplied).

- Keep the antenna cable away from other connecting cords.
- To avoid TV interference, make sure to use an undamaged antenna cable.

Tiny black points and/or bright points appear on the screen

- The picture of a display unit is composed of pixels. Tiny black points and/or bright points (pixels) on the screen do not indicate a malfunction.

Picture contours are distorted

- Change the current setting of **CineMotion** to other settings (page 19).

No color on programmes

- Select **Reset** (page 19).

No color or irregular color when viewing a signal from the Y, Pb, Pr jacks of

- Check the connection of the Y, Pb, Pr jacks of  and check if each jacks are firmly seated in their respective jacks.

No picture from the connected equipment appears on the screen

- Turn the connected equipment on.
- Check the cable connection.
- Press **INPUT** to display the connected equipment list, then select the desired input.
- Correctly insert the memory card or other storage device in the digital still camera.
- Use a digital still camera memory card or other storage device that has been formatted according to the instruction manual supplied with the digital still camera.
- Operations are not guaranteed for all USB devices. Also, operations differ depending on the features of the USB device and the video being played.

Cannot select the connected equipment on the menu or cannot switch the input

- Check the cable connection.

Sound

No sound, but good picture

- Press **VOL +/-** or **MUTING**.
- Check if **Speakers** in **AV Setup** is set to **TV Speakers** (page 24).
- Check if the headphone plug is connected to the TV.

No sound or noisy sound

- Check if the TV system setting is appropriate (page 19).

Channels

The desired channel cannot be selected

- Switch between digital and analogue mode and select the desired digital/analog channel.

Some channels are blank

- The channel is for scrambled/subscription service only. Subscribe to a pay TV service.
- Channel is used only for data (no picture or sound).
- Contact the broadcaster for transmission details.

Digital channels are not displayed

- Contact a local installer to find out if digital transmissions are provided in your area.
- Upgrade to a higher gain aerial.

General

The TV turns off automatically (the TV enters standby mode)

- Check if the **Sleep Timer** is activated (page 24).
- Check if the **Duration** is activated by **On Timer** (page 24) or **Photo Frame Settings** (page 23).
- Check if the **Idle TV Standby** is activated (page 25).

Some input sources cannot be selected

- Select **Manage Inputs** and select **Always** of the input source (page 24).

The remote control does not function

- Replace the batteries.

HDMI/MHL equipment does not appear on BRAVIA Sync Device List

- Check that your equipment is compatible with BRAVIA Sync Control.

Cannot select Off in BRAVIA Sync Control

- If you have connected any audio system that is compatible with BRAVIA Sync Control, you cannot select **Off** in this menu. To change the audio output to the TV speaker, select **TV Speakers** in the **Speakers** menu (page 24).

The Parental Lock password has been forgotten

- Press **HOME** and select **Settings** → **Preferences** → **Parental Lock** → **Password** then enter 4357 for the password.

Store Display Mode or Promoting Feature Logo appears on the screen

- On the remote control, press **RETURN** then press **HOME** and select **Settings** → **Preferences** → **Setup** → **Initial Setup**. Be sure to select **Home** in **Location**.

Specifications

System

Television system

- NTSC: American TV standard
- ATSC (8VSB terrestrial): ATSC compliant 8VSB
- QAM on cable: ANSI/SCTE 07 2000 (Does not include CableCARD functionality)

Channel coverage

- Analog terrestrial: 2 - 69 / Digital terrestrial: 2 - 69
- Analog Cable: 1 - 135 / Digital Cable: 1 - 135

Panel system

- LCD (Liquid Crystal Display) Panel, LED Backlight

Speaker output

- 8 W + 8 W (KDL-48R470B, KDL-40R470B)
- 5 W + 5 W (KDL-32R420B)

Input/Output jacks

CABLE/ANTENNA

- 75 ohms external terminal for RF inputs

COMPONENT IN/VIDEO IN

COMPONENT IN

- Supported formats: 1080p (60 Hz), 1080i (60 Hz), 720p (60 Hz), 480p, 480i

Y: 1.0 Vp-p, 75 ohms unbalanced, sync negative

Pb: 0.7 Vp-p, 75 ohms

Pr: 0.7 Vp-p, 75 ohms

Video input (phono jack)

COMPONENT IN

- Audio input (phono jacks)

HDMI IN 1/MHL, HDMI IN 2 (ARC)

- HDMI Video: 1080/24p, 1080p (30, 60 Hz), 1080i (60 Hz), 720p (30, 60 Hz), 720/24p, 480p, 480i

- MHL Video: 1080/24p, 1080p (30 Hz), 1080i (60 Hz), 720p (30, 60 Hz), 720/24p, 480p, 480i

PC input:

(Resolution, Horizontal frequency, Vertical frequency)

For KDL-48R470B, KDL-40R470B

640 x 480, 31.5 kHz, 60 Hz

800 x 600, 37.9 kHz, 60 Hz

1,024 x 768, 48.4 kHz, 60 Hz

1,280 x 768, 47.4 kHz, 60 Hz

1,280 x 768, 47.8 kHz, 60 Hz

1,360 x 768, 47.7 kHz, 60 Hz

1,280 x 1024, 64.0 kHz, 60 Hz

*1,920 x 1080, 67.5 kHz, 60 Hz

* The 1080p timing when applied to the HDMI input will be treated as a video timing and not PC timing

For KDL-32R420B

640 x 480, 31.5 kHz, 60 Hz

800 x 600, 37.9 kHz, 60 Hz

1,024 x 768, 48.4 kHz, 60 Hz

1,280 x 768, 47.4 kHz, 60 Hz

1,280 x 768, 47.8 kHz, 60 Hz

1,360 x 768, 47.7 kHz, 60 Hz

Audio: Two channel linear PCM 32, 44.1 and 48 kHz,

16, 20 and 24bits, Dolby Digital

AUDIO OUT/

- Audio output, Headphone (minijack), Subwoofer

DIGITAL AUDIO OUT (OPTICAL)

- PCM/Dolby Digital optical signal

USB

- USB port

DC IN 19.5 V

- AC adapter input

Power and others

Power requirement

- 19.5 V DC with AC adapter
- Rating: Input 110 V-240 V AC, 50/60 Hz (U.S.A./Canada 120 V AC, 60 Hz)

Power consumption

- in use:
 - 75 W (KDL-48R470B, KDL-40R470B)
 - 45 W (KDL-32R420B)
- in standby:
 - Less than 0.4 W with 120 V AC and less than 0.5 W with 240 V AC

Screen size* (measured diagonally) (inches)

KDL-48R470B: 47.6 (48 Class)

KDL-40R470B: 40

KDL-32R420B: 31.5 (32 Class)

Display resolution

KDL-48R470B, KDL-40R470B: 1,920 dots (horizontal) × 1,080 lines (vertical)

KDL-32R420B: 1,366 dots (horizontal) × 768 lines (vertical)

Speaker/Full range (2)

KDL-48R470B, KDL-40R470B: 30 × 80 mm

(1³/₁₆ × 3¹/₄ inches)

KDL-32R420B: 30 × 60 mm (1³/₁₆ × 2³/₈ inches)

Dimensions*

with stand (mm)/(inches)

KDL-48R470B:

1,086 × 674 × 196 / 42⁷/₈ × 26⁵/₈ × 7³/₄

KDL-40R470B:

926 × 584 × 175 / 36¹/₂ × 23 × 7

KDL-32R420B:

736 × 473 × 144 / 29 × 18⁵/₈ × 5³/₄

without stand (mm)/(inches)

KDL-48R470B:

1,086 × 646 × 90 / 42⁷/₈ × 25¹/₂ × 3⁵/₈

KDL-40R470B:

926 × 556 × 89 / 36¹/₂ × 22 × 3⁵/₈

KDL-32R420B:

736 × 451 × 80 / 29 × 17⁷/₈ × 3¹/₄

wall-mount hole pattern (mm)

200 × 200

wall-mount screw size (mm)

M6 (length: refer to diagram on page 29)

Mass*

with stand (kg)/(lb.)

KDL-48R470B: 9.4/20.8

KDL-40R470B: 7.4/16.3

KDL-32R420B: 4.9/10.8

without stand (kg)/(lb.)

KDL-48R470B: 9.1/20.1

KDL-40R470B: 7.0/15.5

KDL-32R420B: 4.7/10.4

Optional accessories

MHL Cable: DLC-MB10/DLC-MB20/DLC-MC20

* Dimensions and mass are approximate values.

- Optional accessories availability depends on countries/region/TV model/stock.
- Design and specifications are subject to change without notice.
- This TV set incorporates MHL 2.

Licensing Information

- The terms HDMI and HDMI High-Definition Multimedia Interface, and the HDMI Logo are trademarks or registered trademarks of HDMI Licensing LLC in the United States and other countries.
- Fergason Patent Properties, LLC:
U.S. Patent No. 5,717,422
U.S. Patent No. 6,816,141
- Manufactured under license from Dolby Laboratories.
Dolby and the double-D symbol are trademarks of Dolby Laboratories.
- "BRAVIA" y BRAVIA, S-Force, Motionflow, BRAVIA Sync y  son marcas comerciales o marcas registradas de Sony Corporation.
- Wi-Fi, Wi-Fi Direct and Miracast are trademarks or registered trademarks of Wi-Fi Alliance.
- MHL, Mobile High-Definition Link and the MHL Logo are trademarks or registered trademarks of MHL Licensing, LLC.
- "PlayStation" is a registered trademark and "PS3" is a trademark of Sony Computer Entertainment Inc.
- For DTS patents, see <http://patents.dts.com>.
Manufactured under license from DTS Licensing Limited. DTS, the Symbol, & DTS and the Symbol together are registered trademarks, and DTS 2.0+ Digital Out is a trademark of DTS, Inc. © DTS, Inc. All Rights Reserved.





Your BRAVIA TV is ENERGY STAR® qualified in the default mode. It meets strict energy efficiency guidelines set by the U.S. Environmental Protection Agency and Department of Energy.

ENERGY STAR is a joint program of these government agencies, designed to promote energy efficient products and practices.

Changes to certain features, settings, and functionalities (when available) of this TV (i.e. Picture/Sound, Light Sensor, Power Savings, Picture Scene/Mode, Auto Display, Shop Front Display Settings) can increase or change the power consumption.

The "Auto" and "General" picture scenes are default settings optimized for the input signal selected. Your BRAVIA TV is tested in these settings for ENERGY STAR qualification.

Depending upon such changed settings, the power consumption may exceed the limits required for the ENERGY STAR qualification in the default mode.

Safety Information

Declaration of Conformity

Trade Name: SONY
Model: KDL-48R470B/40R470B/32R420B
Responsible Party: Sony Electronics Inc.
Address: 16530 Via Esprillo,
San Diego, CA 92127 U.S.A.
Telephone Number: 858-942-2230

This device complies with part 15 of the FCC rules. Operation is subject to the following two conditions: (1) This device may not cause harmful interference, and (2) this device must accept any interference received, including interference that may cause undesired operation.

FCC Related Information

This equipment has been tested and found to comply with the limits for a Class B digital device, pursuant to Part 15 of the FCC Rules. These limits are designed to provide reasonable protection against harmful interference in a residential installation. This equipment generates, uses and can radiate radio frequency energy and, if not installed and used in accordance with the instructions, may cause harmful interference to radio communications. However, there is no guarantee that interference will not occur in a particular installation. If this equipment does cause harmful interference to radio or television reception, which can be determined by turning the equipment off and on, the user is encouraged to try to correct the interference by one or more of the following measures:

- Reorient or relocate the receiving antenna.
- Increase the separation between the equipment and receiver.
- Connect the equipment into an outlet on a circuit different from that to which the receiver is connected.
- Consult the dealer or an experienced radio/TV technician for help.

Pursuant to FCC regulations, you are cautioned that any changes or modifications not expressly approved in this manual could void your authority to operate this equipment.

Safety and Regulatory

This equipment complies with FCC/IC radiation exposure limits set forth for uncontrolled equipment and meets the FCC radio frequency (RF) Exposure Guidelines in Supplement C to OET65 and RSS-102 of the IC radio frequency (RF) Exposure rules. This equipment has very low levels of RF energy that it deemed to comply without maximum permissive exposure evaluation (MPE). But it is desirable that it should be installed and operated with at least 20 cm and more between the radiator and person's body (excluding extremities: hands, wrists, feet and ankles).

This device and its antenna(s) must not be co-located or operating with any other antenna or transmitter except Grant condition.

Note

This television includes a QAM demodulator which should allow you to receive unscrambled digital cable television programming via subscription service to a cable service provider. Availability of digital cable television programming in your area depends on the type of programming and signal provided by your cable service provider.

NOTE ON AC ADAPTER

Warning

To reduce the risk of fire or electric shock, do not expose this apparatus to rain or moisture.

To prevent fire or shock hazard, do not place objects filled with liquids, such as vases, on the apparatus.

Do not install this equipment in a confined space, such as a bookshelf or similar unit.

- Please ensure that the AC power outlet (mains socket) is installed near the equipment and shall be easily accessible.
- Be sure to use the supplied AC adapter and AC power cord (mains lead). Otherwise it may cause a malfunction.
- Connect the AC adapter to an easily accessible AC power outlet (mains socket).
- Do not coil the AC power cord (mains lead) around the AC adapter. The core wire may be cut and/or it may cause a malfunction of the TV.
- Do not touch the AC adapter with wet hands.
- If you notice an abnormality in the AC adapter, disconnect it from the AC power outlet (mains socket) immediately.
- The set is not disconnected from the AC source as long as it is connected to the AC power outlet (mains socket), even if the set itself has been turned off.
- As the AC adapter will become warm when it is used for a long time, you may feel hot when touching it by hand.

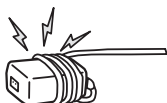

Fiche d'identification

Les numéros de modèle et de série sont indiqués à l'arrière et sur le côté du téléviseur. Inscrivez ces numéros dans les espaces ci-dessous. Faites-y référence chaque fois que vous appelez votre détaillant Sony au sujet de ce téléviseur.

Nom du modèle

N° de série

ATTENTION

Pour prévenir les chocs électriques et l'exposition des broches, ne pas utiliser cette fiche CA polarisée avec une rallonge, une prise de courant ou une autre sortie de courant, sauf si les broches peuvent être insérées jusqu'au fond.

- Faites uniquement fonctionner le téléviseur sur un courant de 19,5 V c.c. (avec adaptateur c.a.)

La taille d'image visualisable de la classe 32 est de 31,5 pouces et la taille d'image visualisable de la classe 48 est de 47,6 pouces (mesurées en diagonale).

Emplacement de l'étiquette d'identification

Les étiquettes indiquant le numéro de modèle de téléviseur, les caractéristiques nominales de l'alimentation (selon la réglementation de sécurité en vigueur) et la date de fabrication se trouvent à l'arrière du téléviseur. Les étiquettes indiquant le numéro de modèle et le numéro de série de l'adaptateur CA se trouvent au bas de l'adaptateur CA.

Remarque :

- Les illustrations de la télécommande apparaissant dans ce manuel représentent le modèle RM-YD092, sauf indication contraire.
- Les illustrations utilisées dans le présent mode d'emploi peuvent différer de l'apparence de votre appareil, selon le modèle du téléviseur.

Nettoyage

Lors du nettoyage, assurez-vous de débrancher le cordon électrique afin d'éviter tout risque de choc électrique.

- Essuyez l'écran ACL délicatement à l'aide d'un chiffon doux.
- Les taches tenaces peuvent être enlevées à l'aide d'un chiffon légèrement imbibé d'une solution de savon doux et d'eau tiède.
- Si vous utilisez un chiffon prétraité avec un produit chimique, suivez bien les directives indiquées sur l'emballage.
- N'utilisez jamais de solvants corrosifs tels qu'un diluant, de l'alcool ou du benzène pour nettoyer l'appareil.
- Consultez le Feuillelet de consignes d'utilisation et de sécurité fourni pour plus de renseignements.

Table des matières

Présentation de votre nouveau BRAVIA®

Pour commencer

Vérifier les Accessoires	6
Insérer les Piles dans la Télécommande	6
Installer le téléviseur	7
Fixer le support de table	7
Raccorder le téléviseur	8
Système de câblodistribution ou d'antenne VHF/UHF	8
Système de câblodistribution et d'antenne VHF/UHF	8
Décodeur de câblodistribution HD/Récepteur satellite HD	8
Fixer le téléviseur	9
Prévenir le basculement du téléviseur	9
Mesures recommandées pour fixer solidement le téléviseur	9
Regrouper les Câbles	11
Exécuter la configuration initiale	11

Pièces et commandes

Téléviseur	12
Télécommande	13

Regarder la télévision

Modification du Mode d'image	15
Modification du Mode cinéma	15
Réglage de Sélection de scène	15

Naviguer à travers le Menu d'accueil

Préférés	16
Applications	16
Utilisation du téléviseur comme Cadre photo	16
Partage de photos	17
Média	17
Lecture de Photos/Musique/Vidéos via USB	17
Réglages	19
Préférences	19
Service à la clientèle	27

Visualisation d'images à partir d'appareils connectés

Diagramme de branchement	28
Utilisation des appareils audio et vidéo	29
Utilisation de la Mise en miroir écran	29

Information complémentaire

Utiliser un support de fixation murale	31
Regroupement de l'adaptateur CA	31
Installation du téléviseur contre un mur ou dans un endroit fermé	32
Dépannage	32
Image	32
Son	33
Channels	33
Généralités	33
Spécifications	34
Consignes de sécurité	37

**Service à la clientèle**

États-Unis

<http://www.sony.com/tvsupport>

Canada

<http://www.sony.ca/support>**Enregistrements en ligne**

États-Unis

<http://productregistration.sony.com>

Canada

<http://www.sony.ca/registration>

Présentation de votre nouveau BRAVIA®

Bienvenue au monde de BRAVIA®

Merci d'avoir choisi ce téléviseur haute définition Sony BRAVIA®. Utilisez la documentation ci-dessous pour profiter au maximum de votre téléviseur



Feuillet de consignes d'utilisation et de sécurité

Contient des mesures de précaution pour votre protection et celle de votre téléviseur. Lisez ces informations avant d'installer votre téléviseur.



Mode d'emploi

Fournit les informations les plus détaillées pour l'utilisation de votre téléviseur.



Guide d'installation rapide

Fournit les informations de configuration du téléviseur avec un exemple des schémas de branchement.

Prenez quelques instants pour compléter l'enregistrement de votre téléviseur à l'adresse suivante :

Canada : <http://www.sony.ca/fr/registration>

États-Unis : <http://productregistration.sony.com>

Faites l'expérience d'une incroyable haute définition avec votre téléviseur BRAVIA

Pour faire l'expérience du niveau de détail incroyable qu'offre votre nouveau téléviseur **BRAVIA**, vous devez vous abonner au service de télévision haute définition (HD). Votre téléviseur **BRAVIA** peut recevoir et afficher le service de télévision HD à partir de :

- Émission sans fil par l'intermédiaire d'une antenne HD
- Abonnement câble HD
- Abonnement satellite HD
- Lecteur Blu-ray Disc™ ou tout autre appareil externe compatible HD

Contactez votre fournisseur de services par câble, satellite ou HD pour obtenir des informations sur la mise à niveau pour la programmation HD.

Les quatre éléments d'une expérience haute définition complète

Le téléviseur, le son, la source et la configuration

Outre votre téléviseur **BRAVIA**, un système HD complet requiert un système audio HD, une source de programmation HD et une configuration de connexion correcte. Reportez-vous au Guide d'installation rapide en annexe pour le raccordement des équipements optionnels.

Pour commencer

Vérifier les Accessoires

Télécommande (1)*
Piles AAA (2)
Cordon d'alimentation CA (1)
Adaptateur CA (1)
Support de câble (3)
Support de table (1)
Vis de fixation pour le support de table (M5 x 20) (2)
Mode d'emploi (1)
Guide d'installation rapide (1)
Feuillet de consignes de sécurité et informations réglementaires (1)
Licence de logiciel (1)
Guide de montage du socle (1)

* Reportez-vous au nom de modèle imprimé sur la télécommande.

Insérer les Piles dans la Télécommande

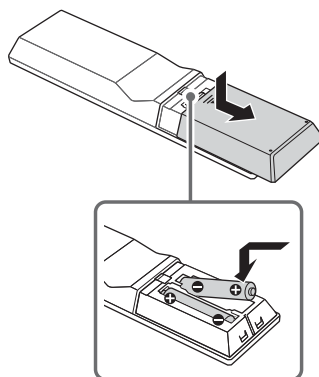

- 1 Retirez le feuillet protecteur.
- 2 Pour l'ouvrir, appuyez sur le couvercle et faites-le glisser.

Directives pour la télécommande

- Pointez la télécommande en direction du capteur infrarouge du téléviseur.
- Assurez-vous qu'aucun objet ne se trouve entre la télécommande et le capteur infrarouge.

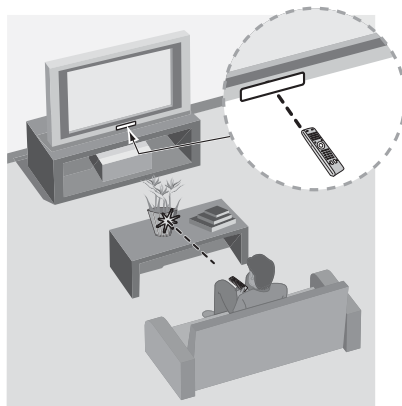

- Les lampes fluorescentes peuvent perturber le fonctionnement de votre télécommande; le cas échéant, éteignez les lampes fluorescentes dans la pièce.
- Si vous éprouvez des difficultés avec la télécommande, réinsérez ou remplacez les piles et assurez-vous qu'elles sont correctement placées dans le logement.

Installer le téléviseur

Avec certains modèles de téléviseur, le support de table n'est pas fixé afin de vous permettre de monter directement le téléviseur au mur. Si vous ne comptez pas installer le téléviseur au mur, vous devez installer le support de table. Vous aurez besoin d'un tournevis Phillips (non fourni) et des vis fournies pour compléter cette tâche. Reportez-vous au feuillet d'instructions du support de table fourni. Tenez compte de ce qui suit pendant l'installation du téléviseur :

- Débranchez tous les câbles avant de transporter le téléviseur.
- Transportez le téléviseur avec le nombre de personnes approprié; un téléviseur de grande taille doit être transporté par au moins deux personnes.
- Lors du transport du téléviseur, le bon emplacement des mains est très important pour votre sécurité, ainsi que pour éviter de causer des dommages.
- N'appliquez pas de pression sur l'écran ACL ou sur le cadre entourant l'écran.

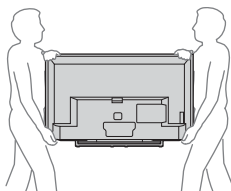

- Assurez-vous que le téléviseur est entouré d'une ventilation adéquate; reportez-vous à la page 32.
- Pour obtenir une qualité d'image optimale, n'exposez pas l'écran à la lumière directe d'une lampe ou du soleil.
- Évitez d'installer le téléviseur dans une pièce dont le sol et les murs sont d'un matériau réfléchissant.
- Évitez de déplacer le téléviseur d'un endroit froid à un endroit chaud. Un changement soudain de température peut provoquer de la condensation. Ce phénomène peut affecter la qualité de l'image et/ou des couleurs affichées par le téléviseur. Si cela se produit, laissez la condensation s'évaporer complètement avant de mettre le téléviseur sous tension.
- Assurez-vous qu'aucun objet ne se trouve devant le téléviseur.

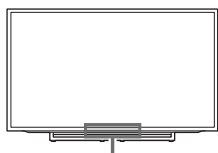

Capteur infrarouge

Fixer le support de table

Remarque

- Si vous utilisez un tournevis électrique, réglez le couple de serrage à environ 1,5 N·m (15 kgf·cm).
- Pour retirer le support de table, suivez la procédure de fixation dans le sens inverse.
- Assurez-vous que le téléviseur est en position verticale avant de l'allumer. Pour éviter des irrégularités de l'uniformité de l'image, ne pas allumer le téléviseur avec l'écran ACL vers le bas.
- Pour fixer de nouveau le support de table, veillez à utiliser les vis (que vous avez enlevées précédemment) dans les mêmes orifices à l'arrière du téléviseur.

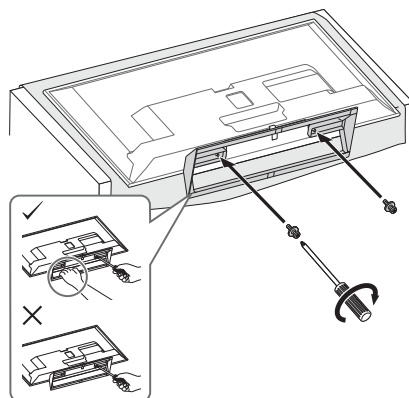
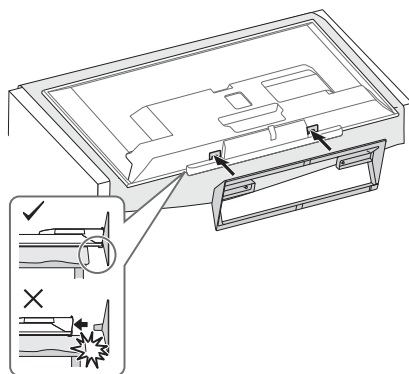

Raccorder le téléviseur

Système de câblodistribution ou d'antenne VHF/UHF

Vous pouvez profiter de la programmation numérique en haute définition et en définition standard (si disponible dans votre région) ainsi que de la programmation analogique en définition standard.

Ce téléviseur est capable de recevoir la programmation numérique en clair pour câble (QAM et 8VSB) et antenne externe VHF/UHF (ATSC).

Câble ou VHF/UHF (ou VHF uniquement)

Câble coaxial de 75 ohms 

Remarque

- Il est fortement recommandé de connecter l'entrée CABLE/ANTENNA au moyen d'un câble coaxial de 75 ohms afin d'obtenir une qualité d'image optimale. Un câble de 300 ohms bifilaire peut être facilement affecté par les interférences de fréquence radio, susceptible d'entraîner une dégradation du signal.

Système de câblodistribution et d'antenne VHF/UHF

Utilisez un commutateur RF A-B (non fourni) pour basculer entre la programmation du câble et de l'antenne sans fil, comme indiqué ci-dessous.

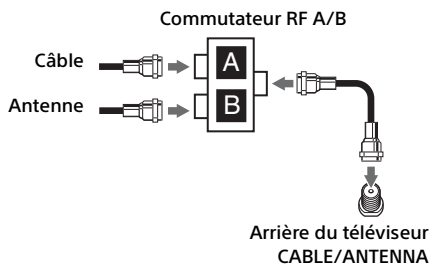

Remarque

- Assurez-vous de configurer le réglage **Type de signal** sur **Câble** ou **Antenne** dans les réglages de **Canal** pour votre signal d'entrée (page 21).

Décodeur de câblodistribution HD/ Récepteur satellite HD

Vous pouvez profiter de la programmation en haute définition en vous abonnant à un service par câble haute définition ou à un service par satellite haute définition. Pour la meilleure qualité possible, assurez-vous de connecter cet appareil à votre téléviseur via la prise HDMI ou vidéo composante (avec audio) située à l'arrière de votre téléviseur.

Schéma avec connexion HDMI



Schéma avec connexion Composante



Fixer le téléviseur

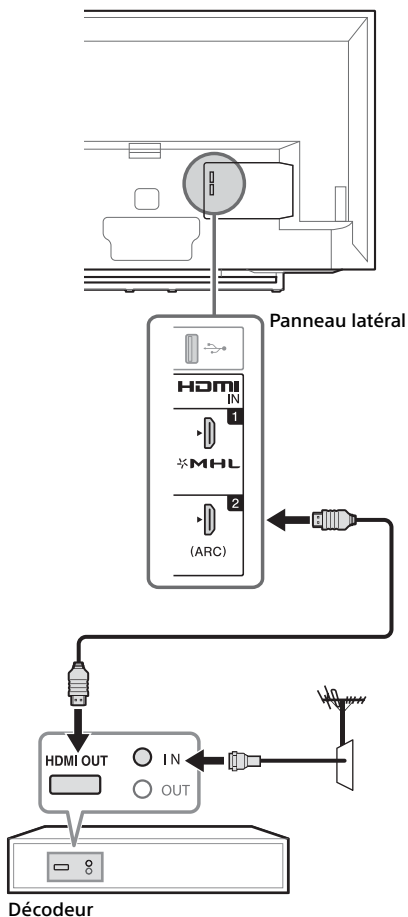
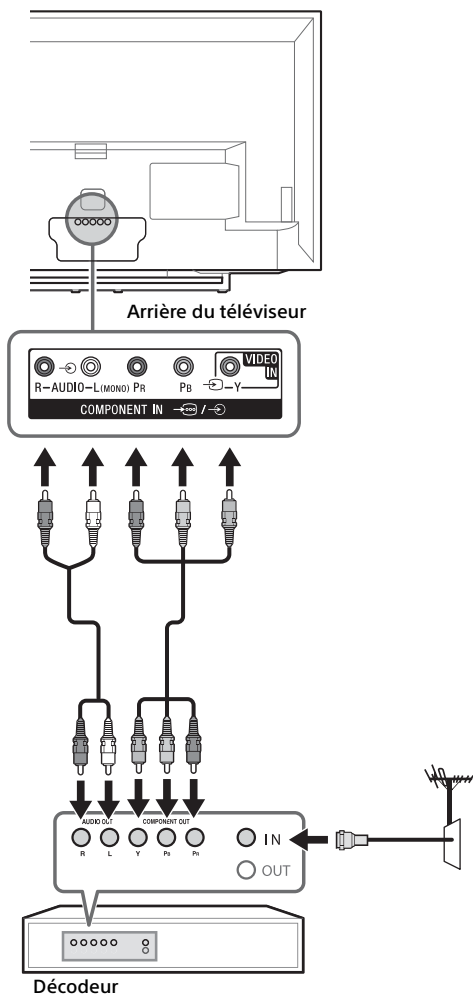

Sony recommande fortement de prendre les mesures nécessaires pour prévenir le basculement du téléviseur. Des téléviseurs qui ne sont pas fixés solidement peuvent basculer et entraîner des dommages matériels, des blessures corporelles graves ou même mortelles.

Prévenir le basculement du téléviseur

- Fixer solidement le téléviseur à un mur et/ou à un support.
- Ne pas laisser les enfants jouer ou monter sur les meubles et les téléviseurs.
- Éviter de placer ou d'accrocher des objets sur le téléviseur.
- Ne jamais installer le téléviseur sur :
 - des surfaces glissantes, instables et/ou inégales.
 - un meuble qui peut facilement servir d'escalier, comme une commode à tiroirs.
- Installez le téléviseur où il ne peut pas être tiré, poussé ou renversé.
- Acheminez les cordons d'alimentation CA et les cordons connecteurs afin qu'ils ne soient pas accessibles aux enfants curieux.

Mesures recommandées pour fixer solidement le téléviseur

Tenez compte des mesures suivantes lorsque vous fixez votre téléviseur à un socle de téléviseur (non fourni).

- 1 Fixer solidement la base du téléviseur. Assurez-vous que le socle de téléviseur peut supporter adéquatement le poids du téléviseur. Utiliser deux attaches angulaires (non fournies) pour fixer solidement la base.
 - Avec chaque attache angulaire, utiliser la quincaillerie appropriée pour :
 - Fixer un côté de l'attache angulaire au poteau mural.
 - Fixer l'autre côté au socle de téléviseur.

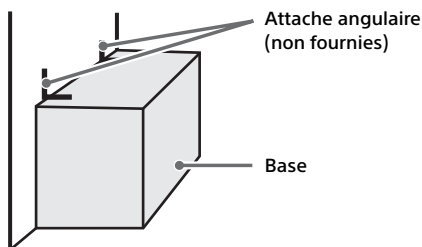

- 2** Fixer solidement le téléviseur à la base. Utiliser la quincaillerie optionnelle mentionnée ci-dessous (non fournie) :
- Vis à métal M6 (vissé dans l'orifice de vis du téléviseur).
 - Une vis ou l'équivalent (fixé au socle de téléviseur).
 - Une corde ou une chaîne (assez solide pour supporter le poids du téléviseur). Vous assurer qu'il n'y a pas de mou excessif dans la corde ou la chaîne.

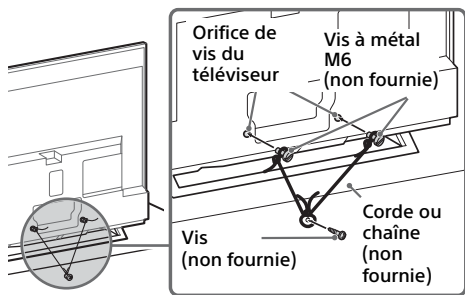

La longueur des vis à métal M6 diffère selon le diamètre de la corde ou de la chaîne. Reportez-vous à l'illustration ci-dessous.

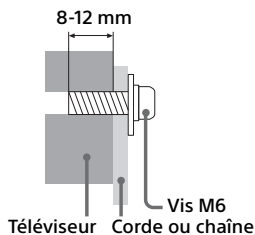

- 3** Fixez le téléviseur au mur avec des boulons, un dispositif d'ancrage au mur et une chaîne (ou une corde).

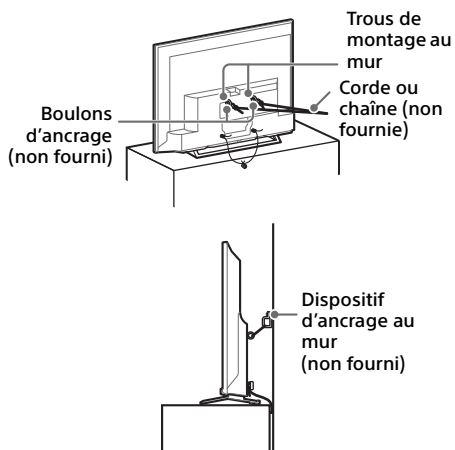

Remarque

- À la livraison de votre téléviseur, selon le modèle, les vis sont fixées à l'arrière du téléviseur. (Elles sont fixées dans les orifices servant au montage mural.) Veillez à retirer les 2 vis du haut avant de fixer le téléviseur à un mur.
- La mesure 2 fournit une protection minimale contre le basculement du téléviseur. Pour une protection additionnelle, suivre toutes les trois mesures recommandées ci-dessus.

Regrouper les Câbles

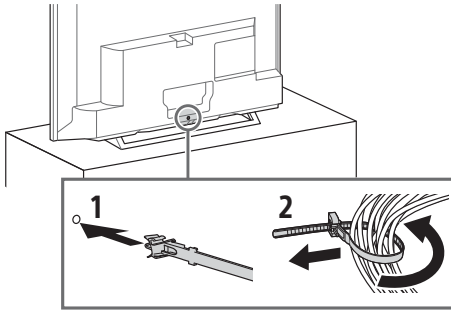

Remarque

- Ne groupez pas le câble d'alimentation avec les autres câbles

Exécuter la configuration initiale

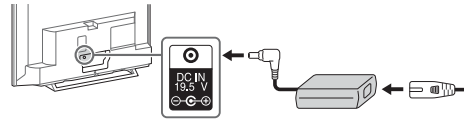

- 1 Terminez vos branchements de câbles avant de commencer la Configuration initiale. Connectez le cordon d'alimentation CA à l'adaptateur CA et branchez l'adaptateur CA dans le terminal CC IN 19,5 V. Puis branchez l'adaptateur CA dans prise de courant la plus proche. Reportez-vous au Guide d'installation rapide (fourni) pour des exemples des schémas de branchement.

Remarque

- Lorsque le téléviseur est en mode veille (l'indicateur LED ne s'allume pas), appuyez sur la touche **POWER** de la télécommande pour allumer le téléviseur.

- 2 Appuyez sur / / / pour sélectionner un élément, puis appuyez sur . Suivez les instructions à l'écran.

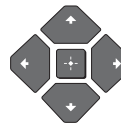

Remarque

- Vous pouvez également syntoniser les chaînes manuellement.
- Sélectionnez **Maison** dans **Emplacement** pour savoir comment régler au mieux le téléviseur pour un usage à la maison.

Téléviseur

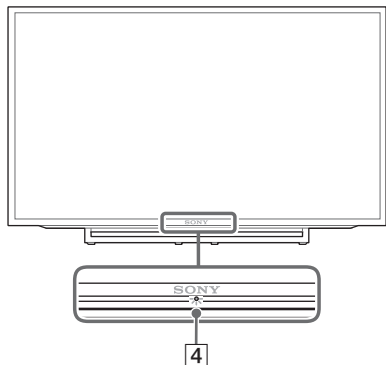
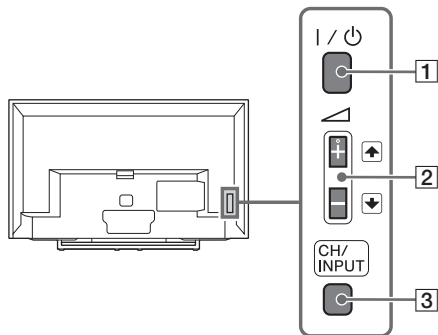

3 CH/INPUT

Bascule entre l'écran CA. Haut/Bas et l'écran de sélection d'entrée.

4 (Capteurs/Voyant à DEL)

- Reçoit des signaux de la télécommande. Ne placez rien sur le capteur.
- S'allume en ambre lorsque le **Minuterie de veille/Marche programmée** est activé (page 25) ou quand le téléviseur est en Mode cadre photo (page 16).
- S'allume en vert lorsque **Écono. d'énergie** est réglé sur **Sans image** (page 27).
- S'allume en vert lorsque le téléviseur est allumé.
- Ne s'allume pas lorsque le téléviseur se trouve en mode veille.
- Clignote lorsque la télécommande est utilisée.

Remarque

- Veillez à ce que le téléviseur soit complètement éteint avant de débrancher le cordon d'alimentation CA.

Astuce

- La touche  + dispose d'un point tactile. Utilisez-le comme référence lors de l'utilisation du téléviseur.

1 I/⏻ (Alimentation)

Met le téléviseur sous tension ou le fait passer en mode veille.

Remarque

- Pour débrancher complètement le téléviseur de la prise de courant, débranchez la fiche de la prise d'alimentation CA.

2 + / - / /

- Permet d'augmenter/de diminuer le volume, ou de sélectionner le canal suivant (+) ou précédent (-) lorsque la notification Canal Haut/Bas est affiché en appuyant sur la touche **CH/INPUT**.
- Déplace la source d'entrée sélectionnée vers le haut/bas lorsque le menu de sélection d'entrée est affiché en appuyant sur la touche **CH/INPUT**.

Télécommande

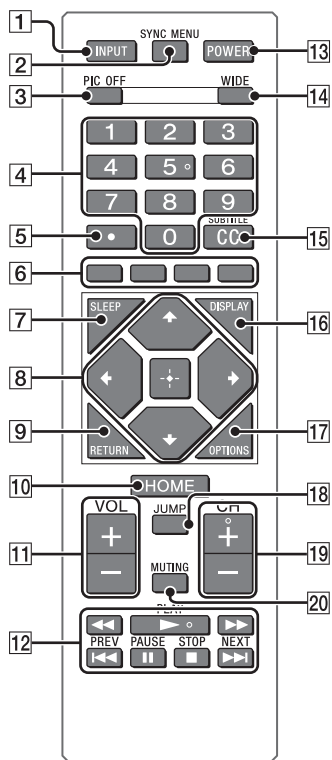

1 INPUT

Affiche et sélectionne la source d'entrée (page 29).

2 SYNC MENU

Appuyez dessus pour afficher le menu BRAVIA Sync, puis sélectionnez un appareil HDMI/MHL connecté à partir de **Sél. de périphérique**. Les options suivantes peuvent être sélectionnées à partir du Menu BRAVIA Sync.

Contrôle d'appareil :

Utilisez le **Contrôle d'appareil** pour vous servir du matériel compatible avec la Commande BRAVIA Sync. Sélectionnez les options à partir de **Accueil (Menu)**, **Options**, **Liste de contenus** et **Éteindre** pour utiliser les appareils.

Haut-parleurs :

Sélectionne **Haut-parleurs de télé** ou **Système audio** pour diffuser le son du téléviseur à partir des haut-parleurs de télé ou de l'équipement audio connecté.

Commande télé :

Utilise le menu **Commandes du téléviseur** pour utiliser le téléviseur à partir du menu **Accueil (Menu)** ou **Options**.

Retour au téléviseur :

Sélectionne cette option pour revenir au programme de télévision.

3 PIC OFF

Appuyez sur cette touche pour éteindre l'image tout en maintenant le son actif.

4 0-9

Sélectionne des canaux. Pour les canaux 10 et plus, saisissez le chiffre suivant rapidement.

5

Utilisez les touches **0-9** pour sélectionner des canaux numériques.

Par exemple, pour entrer 2.1, appuyez sur , et .

6 Touches colorées

Affiche le guide d'utilisation (lorsque les touches colorées sont disponibles).

7 SLEEP

Appuyez dessus plusieurs fois jusqu'à ce que le téléviseur affiche le nombre de minutes **Non/15/30/45/60/90/120** pendant lesquelles vous souhaitez que le téléviseur reste allumé avant de s'éteindre. Pour annuler la minuterie de veille, appuyez plusieurs fois sur **SLEEP** jusqu'à ce que **Non** s'affiche.

8

- Sélectionne ou ajuste des éléments.
- Confirme les éléments sélectionnés.

9 RETURN

- Retourne à l'écran précédent pour tout menu affiché.
- Arrête la lecture lors de la lecture de fichiers photo/musique/vidéo.

10 HOME

Affiche ou annule le menu.

11 VOL +/-

Ajuste le volume.

12 ◀◀ (retour rapide)/▶▶ (PLAY)/▶▶▶ (avance rapide)/◀◀◀ (PREV)/||| (PAUSE)/■ (STOP)/▶▶▶ (NEXT)

- Fait fonctionner les appareils compatibles BRAVIA Sync connectés.
- Ces touches peuvent également être utilisées pour opérer la lecture de supports USB.

13 POWER

Allume le téléviseur ou le fait passer en mode veille.

14 WIDE

Ajuste l'affichage à l'écran. Appuyez plusieurs fois pour sélectionner le mode cinéma souhaité (page 15).

15 CC/SUBTITLE

Modifie le réglage des sous-titres (page 24).

16 DISPLAY

Affiche les informations. Appuyez une fois pour afficher les informations concernant le programme/entrée que vous regardez. Appuyez de nouveau pour retirer l'affichage de l'écran.

17 OPTIONS

Appuyez pour afficher une liste contenant des raccourcis vers certains menus de réglage. Les options énumérées varient en fonction de l'entrée et du contenu en cours.

18 JUMP

Retourne à l'entrée ou au canal précédent visionné pendant plus de 15 secondes.

19 CH +/-

Sélectionne le canal suivant (+) ou précédent (-).

20 MUTING

Coupe le son. Appuyez de nouveau pour restaurer le son.

Astuce

- Les touches numéro 5, ▶ et CH + ont des points tactiles. Utilisez les points tactiles comme référence lors de l'utilisation du téléviseur.

Regarder la télévision

- 1 Appuyez sur la touche I/⏻ du téléviseur ou **POWER** de la télécommande pour allumer le téléviseur.
- 2 Appuyez sur **PIC OFF** cette touche pour éteindre l'image tout en maintenant le son actif.
- 3 Appuyez sur les touches numériques ou **CH +/-** pour sélectionner un canal télévisé.
- 4 Appuyez sur **VOL +/-** pour ajuster le volume.

Modification du Mode d'image

Modification du Mode cinéma

- 1 Appuyez plusieurs fois sur **WIDE** pour sélectionner le mode cinéma.

Grand zoom*

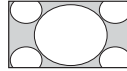

Normal

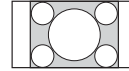

Plein écran

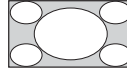

Zoom*

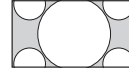

* Les parties du haut du bas de l'image risquent d'être rognées.

Pour l'entrée ordinateur HDMI (synchronisation d'ordinateur)

Normal

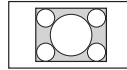

Plein écran 1

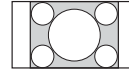

Plein écran 2

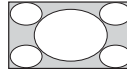

Réglage de Sélection de scène

- 1 Appuyez sur **OPTIONS**.
- 2 Appuyez sur ⬆/⬇ puis sur  pour sélectionner **Type de scène**.
Lorsque vous sélectionnez l'option de scène désirée, la qualité de son et d'image optimale pour la scène sélectionnée est automatiquement réglée. Les options que vous pouvez sélectionner peuvent varier. Les options non disponibles sont grisées.

Durée



Pour économiser de l'énergie, le téléviseur effectue la lecture en continu du mode cadre photo pendant 24 heures avant de s'éteindre automatiquement. Après la mise hors tension automatique, n'utilisez pas le Mode cadre photo pendant une heure au moins afin d'éviter la surchauffe de l'écran.

Vous pouvez modifier le réglage de la **Durée** dans les **Réglages du cadre photo** (page 23).

Pour éviter la surchauffe de l'écran, la position de la photo, de l'horloge et du calendrier change automatiquement toutes les heures.

Partage de photos

Connectez-vous, copiez et visionnez vos photos préférées sur votre téléviseur en utilisant vos appareils (téléphones intelligents ou tablettes, par exemple).

- 1 Appuyez sur **HOME**.
- 2 Appuyez sur  puis sur  pour sélectionner **Partage de photos**.
- 3 Suivez les instructions à l'écran pour connecter votre appareil au téléviseur.
- 4 Ouvrez le navigateur Web sur l'appareil après que toutes les connexions sont établies, puis suivez les instructions à l'écran pour accéder à l'URL.

Pour afficher des photos sur le téléviseur

- 1 Tapez du doigt sur votre appareil pour commencer.
- 2 Sélectionnez une photo, puis tapez sur l'icône  sur votre appareil.

Pour sauvegarder une photo affichée sur le téléviseur

- 1 Tapez sur la vignette de votre appareil, puis maintenez la photo pour ouvrir le menu contextuel.
- 2 Sélectionnez **Enregistrer**.







Remarque

- L'historique des vignettes dans votre appareil conservera jusqu'à 5 photos. Branchez une clé USB pour conserver jusqu'à 50 photos.
- Jusqu'à 10 téléphones intelligents ou tablettes peuvent être connectés au téléviseur en même temps.
- La taille maximale du fichier de chaque photo est de 10 Mo.

Média

Lecture de Photos/Musique/Vidéos via USB





Vous pouvez profiter sur votre téléviseur des fichiers photo/musique/vidéo stockés dans un appareil photo ou un caméscope Sony via un câble USB ou une clé USB.

- 1 Connexion d'un périphérique USB compatible avec le téléviseur.
- 2 Appuyez sur **HOME**.
- 3 Appuyez sur  puis sur  pour sélectionner **Média**.
- 4 Appuyez sur  puis sur  pour sélectionner **Photo**, **Musique** ou **Vidéo**. Si un lecteur de cartes est connecté, appuyez sur la touche jaune pour sélectionner **Méthode de lecture** puis **Sél. de périphérique** pour sélectionner le périphérique USB approprié.
- 5 Appuyez sur  puis sur  pour sélectionner un fichier ou un dossier.

Méthode de lecture

Appuyez sur la touche de couleur jaune pour afficher la liste des réglages de lecture USB.

Pour ajuster la qualité de l'image d'une vidéo USB

- 1 Appuyez sur **OPTIONS** pendant la lecture de la vidéo.
- 2 Appuyez sur  puis sur  pour sélectionner **Verrou de réglages d'image**.
- 3 Appuyez sur  puis sur  pour sélectionner et ajuster un élément.

Pour lire une photo en diaporama (Photo)

- 1 Appuyez sur la touche bleue dans la vue vignette pour lancer le diaporama. Pour régler **Effet du diaporama** et **Vitesse diaporama**, appuyez sur **OPTIONS** → **Méthode de lecture**. Pour arrêter un diaporama, appuyez sur **RETURN**.

Remarque

- Pendant que le téléviseur accède aux données stockées sur un périphérique USB, respectez les consignes suivantes :
 - Ne pas éteindre le téléviseur.
 - Ne pas déconnecter le câble USB.
 - Ne pas retirer le périphérique USB.Les données sur le périphérique USB pourraient être endommagées.
- Sony ne sera pas tenu responsable de tout dommage ou perte de données sur le support d'enregistrement en raison d'un dysfonctionnement de l'un des appareils connectés au téléviseur.
- Le Démarrage automatique USB affiche les fichiers d'image dans le dossier d'appareil photo numérique le plus récent (dossier conforme DCF portant le numéro « DCIM » le plus élevé).
- Le Démarrage automatique USB ne se déclenchera pas automatiquement tant qu'un appareil photo numérique n'est pas connecté.
- Lorsque vous connectez un appareil photo numérique Sony, réglez le mode de connexion USB de l'appareil photo sur « Auto » ou « Stockage de masse ». Pour plus d'informations sur le mode de connexion USB, reportez-vous aux instructions fournies avec votre appareil photo numérique.
- Utilisez un périphérique de stockage USB conforme aux normes des périphériques de stockage de masse USB.
- Le système de fichiers du périphérique USB est compatible FAT16, FAT32 et NTFS.
- Le nom du fichier et le nom du dossier peuvent ne pas s'afficher correctement dans certains cas.
- Si un fichier sélectionné contient des informations de conteneurs incorrectes ou incomplètes il ne pourra pas être lu.

Format vidéo USB

- AVI (.avi)
 - Codec vidéo : MPEG1, MPEG2 MP, XviD, MPEG-4 SP/ASP, H.264 BP/MP/HP, Motion JPEG
 - Codec audio : PCM, MPEG1 Layer1/2, MPEG2 AAC (2 canaux), MPEG4 AAC (2 canaux), Dolby Digital (2 canaux), WMA v8
- ASF (.wmv, .asf)
 - Codec vidéo : WMV v9, XviD, VC-1
 - Codec audio : MP3, WMA v8
- MP4 (.mp4, .mov, .3gp)
 - Codec vidéo : MPEG-4 SP/ASP, H.264 BP/MP/HP, H.263, Motion JPEG
 - Codec audio : MPEG1 Layer1/2, MP3, MPEG2 AAC, MPEG4 AAC, MPEG4 HE-AAC
- MKV (.mkv)
 - Codec vidéo : WMV v9, MPEG-4 SP/ASP, H.264 BP/MP/HP, VC-1, VP8
 - Codec audio : PCM, MPEG1 Layer1/2, MP3, MPEG2 AAC (2 canaux), MPEG4 AAC (2 canaux), Dolby Digital (2 canaux), WMA v8, DTS, DTS 2.0, VORBIS
- WebM (.webm)
 - Codec vidéo : VP8
 - Codec audio : VORBIS
- PS (.mpg, .mpeg, .vro, .vob)
 - Codec vidéo : MPEG1, MPEG2 MP
 - Codec audio : MPEG1 Layer1/2, MP3, Dolby Digital (2 canaux), DTS, DTS 2.0
- TS (.ts, .m2ts)
 - Codec vidéo : MPEG2 MP, H.264 BP/MP/HP, VC-1
 - Codec audio : MPEG1 Layer1/2, MP3, MPEG2 AAC, MPEG4 AAC, MPEG4 HE-AAC, Dolby Digital (2 canaux), DTS, DTS 2.0

Format musique USB

- LPCM (.wav)
- MPEG1, audio layer3 (.mp3)
- WMA v8 (.wma)

Format photo USB

- JPEG (.jpg, .jpeg)

Remarque

- La lecture des formats de fichiers ci-dessus n'est pas garantie.

Réglages

Préférences

Remarque

- Les options configurables varient pour chaque cas. Des options non disponibles sont grisées ou ne s'affichent pas.

Image

Mode image

Définit un mode d'image.

Les options pouvant être sélectionnées varient en fonction des réglages de **Type de scène**.

Réinitialiser

Réinitialise tous les réglages d'**Image** sauf le **Mode image** aux réglages par défaut.

Rétroéclairage

Ajuste la luminosité du rétroéclairage.

Image

Augmente ou diminue le contraste de l'image.

Luminosité

Éclaircit ou assombrit l'image.

Couleur

Augmente ou diminue l'intensité des couleurs.

Nuance

Augmente ou diminue les tons verts et rouges.

Netteté

Rend l'image plus nette ou plus floue.

Temp. de la couleur

Ajuste la blancheur de l'image.

Réduction du bruit

Réduit le bruit de l'image (image parasitée) lorsque le signal de diffusion est faible.

Réduction du bruit MPEG

Réduit le bruit d'une image pour les vidéos compressées MPEG.

CineMotion

Fournit une meilleure fluidité de l'image lors de la lecture sur BD (Blu-ray Disc), DVD ou magnétoscope prises sur pellicule, réduisant le flou et le grain. Sélectionnez **Autom.** pour reproduire les contenus tels que les films tels quels.

Remarque

- Si l'image contient des signaux irréguliers ou un bruit trop important, la fonction **CineMotion** est automatiquement désactivée même si **Autom.** est sélectionné.

Réglages avancés

Configure les réglages de **Image** plus en détail.

Réinitialiser : Rétablit tous les réglages avancés aux réglages d'usine.

Acc. de contraste évol. : Ajuste automatiquement le **Rétroéclairage** et l'**Image** aux réglages les plus appropriés en fonction de la luminosité de l'écran. Ce réglage est particulièrement efficace pour les scènes avec des images sombres et augmentera la distinction de contraste des scènes à images plus sombres.

Correcteur de noir : Améliore les zones noires de l'image pour un contraste plus élevé.

Gamma : Règle l'équilibre entre les zones claires et sombres de l'image.

Blanc clair : Souligne les couleurs blanches.

Couleur réelle : Rend les couleurs plus éclatantes.

Mode LED Motion : Réduit le bruit dans les films en contrôlant la source de rétroéclairage DEL, mais en diminue la luminosité.

Son

Mode son

Choisissez en fonction du contenu dont vous souhaitez profiter.

Réinitialiser

Réinitialise tous les réglages de **Son** sauf les **Mode son**, **MTS Audio** et **Audio alterne** aux réglages par défaut.

Égaliseur

Configure les réglages de fréquence sonore.

Surampli

Produit un son plus riche pour plus d'impact, en insistant sur les basses.

Phonie en clair

Rend le ton de la voix plus clair.

Steady Sound

Sélectionnez **Oui** pour stabiliser le volume pour tous les programmes et annonces. Sélectionnez **Non** pour désactiver cette fonction.

Équilibre

Souligne l'équilibre du haut-parleur gauche ou droit.

Décalage du volume

Ajuste le niveau de volume de l'entrée courante par rapport aux autres entrées.

MTS Audio

Profitez des programmes bilingues, mono et stéréo.

Stéréo : Sélectionnez la réception stéréo pour les émissions diffusées en stéréo.

Auto SAP : Permet de régler automatiquement le téléviseur sur les programmes audio secondaires lorsqu'un signal est reçu. Si aucun signal **SAP** n'est trouvé, le téléviseur reste en mode **Stéréo**.

Mono : Sélectionner pour la réception mono. Utiliser pour réduire le bruit pendant les émissions stéréo faibles.

Audio alterne

Canaux numériques uniquement.

Choisissez parmi les options disponibles pour passer parmi les autres flux audio alternes. Le programme que vous avez syntonisé peut être diffusé dans une langue différente dans les autres flux audio alternes.



Écran

Mode cinéma

Pour plus de détails concernant le mode cinéma, reportez-vous à la page 15.

Cinéma autom.

Change automatiquement le mode cinéma en fonction du signal d'entrée reçu à partir d'un appareil externe. Pour enregistrer vos réglages, sélectionnez **Non**.

Astuce

- Même si **Cinéma autom.** est réglé sur **Oui** ou **Non**, vous pouvez toujours modifier le format de l'écran en appuyant **WIDE** plusieurs fois.
-

4:3 par défaut

Définir la valeur par défaut **Mode cinéma** pour un signal d'entrée en 4:3.

Zone d'affichage automatique

Sélectionnez **Oui** pour régler automatiquement la zone d'affichage en fonction du contenu ou **Non** pour choisir à partir des options de la **Zone d'affichage**.

Zone d'affichage

Règle la zone d'affichage de l'image.

Centrage horizontal

Règle la position horizontale de l'image.

Centrage vertical

Règle la position verticale de l'image.

Configuration PC

Sélectionne le mode d'écran ou ajuste la position d'affichage de l'image lors de la réception d'un signal d'entrée d'ordinateur.

Type de signal

Câble : À sélectionner si vous recevez des chaînes de câble d'un fournisseur de télévision par câble.

Antenne : À sélectionner si vous utilisez une antenne.

Auto-programmation

Règle automatiquement la liste des canaux du téléviseur pour tous les canaux recevables.

Sélectionnez **Auto-programmation**.

Sélectionnez **OK** pour démarrer **Auto-programmation**.



Ajouter canaux numériques



Sélectionnez **Ajouter canaux numériques**.

Sélectionnez **OK** pour ajouter des canaux numériques.

Afficher/cacher les canaux



Vous permet d'afficher ou de masquer des canaux qui apparaissent lorsque vous utilisez les touches **CH +/-**.



Appuyez sur  pour faire défiler les canaux jusqu'à ce que vous trouviez que vous souhaitez afficher ou masquer. Puis appuyez sur  pour le sélectionner.

Appuyez sur  pour déterminer si le canal doit être affiché ou masqué. Puis appuyez sur  pour le sélectionner.

Modifier étiquettes canal

Vous permet d'attribuer des étiquettes (telles que les lettres d'appel de la station) aux numéros des canaux.

Appuyez sur  pour faire défiler les numéros de canaux. Puis appuyez sur  pour sélectionner le numéro de canal auquel vous souhaitez attribuer une étiquette.

Appuyez sur  pour faire défiler les caractères d'étiquettes (**A-Z, 0-9**, etc.). Appuyez sur  pour passer au caractère suivant. Répétez les étapes précédentes pour ajouter jusqu'à sept caractères à l'étiquette. Lorsque vous avez terminé, appuyez sur .

Réglage fin analogique

Vous permet d'ajuster manuellement la syntonisation du canal analogique sélectionné si vous pensez qu'un léger réglage peut améliorer la qualité de l'image. Sélectionnez **Autom.** pour régler le canal analogique le plus approprié.

Filtre audio

Sélectionnez **Oui** pour améliorer le son des canaux individuels si une distorsion se produit dans les émissions mono.

Contrôle parental

Mot de passe

Configure le téléviseur pour bloquer le canal où l'entrée externe. Utilisez les chiffres **0 à 9** sur la télécommande pour saisir un mot de passe à quatre chiffres.

Modif. mot de passe

À sélectionner pour modifier votre mot de passe.

Pays

É.-U. : À sélectionner pour utiliser le Classement des É.-U. (page 22).

Canada : À sélectionner pour utiliser le Classement Canadien (page 23).

Classement

Non : Désactiver le **Contrôle parental**.

Aucun programme n'est bloqué pour son visionnement.

Enfant : Les classements maximum autorisés sont :

É.-U. : TV-Y, TV-G, G

Canada : C, G, TV-Y

Jeune : Les classements maximum autorisés sont :

É.-U. : TV-PG, PG

Canada : C8+, PG, 8 ans+, TV-PG

Adolescent : Les classements maximum autorisés sont :

É.-U. : TV-14, PG-13

Canada : 14+, 13 ans+, TV-14

Personnalisé : À sélectionner pour régler manuellement les classements.

É.-U. : Consultez la page 22 pour plus de détails.

Canada : Consultez la page 23 pour plus de détails.

Classement améríc. téléchargeable

(Disponible uniquement aux États-Unis où des classements avancés existent)

Non : Désactiver le **Classement améríc. téléchargeable**. Aucun programme contenant des classements téléchargeables n'est bloqué pour son visionnement.

Personnalisé : À sélectionner pour bloquer les programmes en fonction des classements téléchargeables.

Effacer tout : Sélectionnez cette option pour effacer l'ensemble du système de classement téléchargeable.

Non classé

(Uniquement disponible lorsque le pays est réglé sur États-Unis)

Permettre : Permet de regarder des programmes et des films qui sont diffusés sans classement.

Bloquer : Vous permet de bloquer tous les programmes et films qui sont diffusés sans classement.

Blocage du canal

Vous permet de bloquer des canaux indépendamment des classements des programmes.

Pour visionner un canal bloqué

Appuyez sur  lorsque le canal bloqué est syntonisé puis saisissez le mot de passe.

Blocage du entrées externes

Verrouille une entrée externe pour empêcher son visionnement.

Pour voir une entrée externe bloquée, sélectionnez **Débloqué**.

Remarque

- Le fait de saisir le mot de passe correct pour une chaîne ou une entrée externe bloquée désactive temporairement la fonctionnalité **Contrôle parental**. Pour réactiver les réglages du **Contrôle parental** mettez hors tension le téléviseur.
- En sélectionnant **Effacer tout**, le menu du **Classement améríc. téléchargeable** et le menu en cours ne seront plus disponibles jusqu'à ce que le téléviseur soit réglé sur un canal comportant des classements téléchargeables.

Astuce

- Si vous avez perdu votre mot de passe, consultez la page 34.

Modèles aux États-Unis : Sélection des options de classement de contrôle parental personnalisées

Pour sélectionner les options de classement personnalisées pour les États-Unis, sélectionnez **É.-U.** au niveau du réglage de **Pays** (page 21).

Classement de films

G : Tous les enfants et le grand public.

PG : Surveillance parentale recommandée.

PG-13 : Surveillance parentale pour les enfants de moins de 13 ans.

R : Visionnement restreint, surveillance parentale pour les enfants de moins de 17 ans conseillée.

NC-17 et X : Interdit à toutes les personnes de moins de 17 ans.

Classement de télé

Bloquer des programmes en fonction de leurs classements, contenu ou d'après les

Classements par tranche d'âge

TV-Y : Tous les enfants.

TV-Y7 : Destiné aux enfants à partir de 7 ans.

TV-G : Tous publics.

TV-PG : Surveillance parentale recommandée.

TV-14 : Surveillance parentale fortement recommandée.

TV-MA : Public adulte uniquement.

Classements en fonction du contenu

FV : Fiction violente.

D : Propos suggestifs.

L : Langage grossier.

S : Scènes de sexe.

V : Violence.

Modèles au Canada : Sélection des options de classement de contrôle parental personnalisées

Pour sélectionner les options de classements personnalisés pour le Canada, sélectionnez **Canada** au niveau du réglage **Pays** (page 21).

Classement anglais

C : Tous les enfants.

C8+ : Enfants à partir de 8 ans.

G : Programmation générale.

PG : Surveillance parentale.

14+ : Spectateurs à partir de 14 ans.

18+ : Programmation adulte.

Classement français

G : Programmation générale.

8 ans+ : Déconseillé pour les enfants en bas âge.

13 ans+ : Déconseillé pour les enfants de moins de 13 ans.

16 ans+ : Déconseillé pour les enfants de moins de 16 ans.

18 ans+ : Programmation réservée aux adultes.

Classement des É.-U. :

Consultez les « Modèles américains » sur la page 21 pour plus de détails.



Réglage

Réglage Wi-Fi

Intégré au Wi-Fi : Active/désactive le LAN sans fil.

Wi-Fi Direct : Active/désactive la lecture de photos, de musique et de films ou contrôle le niveau du volume à l'aide d'un appareil Direct Wi-Fi tel qu'un ordinateur, un téléphone portable ou un appareil photo numérique.

Réglages Wi-Fi Direct : Définit la connexion d'un appareil Direct Wi-Fi au téléviseur en utilisant la fonction Wi-Fi Direct. Si la connexion ne peut pas être établie, appuyez sur la touche **OPTIONS** et sélectionnez **Manuel**.

Nom de l'appareil : Modifiez le nom du téléviseur indiqué sur l'appareil connecté.

Réglage du réseau domestique : Permet aux appareils de se connecter en utilisant la fonction de rendu.

Réglages du cadre photo

Mode d'affichage : Vous permet de sélectionner le mode d'affichage. Sélectionnez à partir d'**Image et horloge**, **Image plein écran** et **Horloge plein écran**.

Affichage de l'horloge : Vous permet de sélectionner l'affichage de l'horloge.

Application audio : Règle **Musique** ou **Non** comme application audio.

Sélection de l'image : Sélection image.

Sélection de la musique : Sélection musique.

Réglages du diaporama : Sélectionnez le mode d'affichage de diaporama ou d'affichage d'une seule photo.

Réglages lect. musique : Sélection à partir de l'écoute de toutes les pistes ou d'une piste unique.

Durée : Sélectionne la période de temps (**1 h**, **2 h**, **4 h** ou **24 h**) après laquelle le téléviseur passe automatiquement en mode veille.

Premier jour de la semaine : Règle le **Dimanche** ou le **Lundi** comme le premier jour de la semaine sur le calendrier.

Démarrage automatique USB

Lorsque un périphérique USB est connecté au port USB, sélectionnez **Oui** pour voir automatiquement la vignette de la dernière Photo/Musique/Vidéo lue.

Sous-titres (CC)

Vous permet de sélectionner à partir de plusieurs modes de sous-titres codés (pour les programmes diffusés avec des sous-titres).

Affichage des sous-titres :

Oui

Sous-titres (CC) activés.

Non

Sous-titres (CC) désactivés.

Oui avec **Sourдинe**

Sous-titres (CC) activés lorsque le son du téléviseur est coupé.

Sous-titres analogiques : Vous permet de sélectionner des options de sous-titrage de base analogiques (EIA-608).

CC1, CC2, CC3, CC4

Affiche une version imprimée des effets de dialogue ou sonores d'un programme.

(Doit être réglé sur **CC1** pour la plupart des programmes.)

Text1, Text2, Text3, Text4

Affiche les informations du réseau/de la station présentée en utilisant la moitié de la totalité de l'écran (si disponible).

Sous-titres numériques : Lorsque le service de sous-titrage numérique est proposé, choisissez à partir de **Service 1-6** ou **CC1-4**.

Options sous-titres numériques : Permet d'effectuer des réglages supplémentaires pour les options de sous-titres codés. Sélectionnez **Tel que diffusé** ou **Personnalisé**. L'option **Personnalisé** est disponible pour le réglage **Sous-titres numériques**.

Personnalisé : Vous permet de personnaliser les réglages suivants :

Taille des caractères

Petit, Standard, Grand

Style des caractères

Style 1-7

Couleur caractères

Couleur 1-8

Opacité des caract.

Solide, Translucide

Type de contour

Aucun, En relief, Surbaissé, Contour, Ombre gauche, Ombre droite

Couleur du contour

Couleur 1-8

Couleur d'arr.-plan

Couleur 1-8

Opacité de fond

Solide, Translucide

Couleur de la fenêtre

None, Couleur 1-8

Opacité de la fenêtre

Solide, Translucide

Description audio

Fournit une description audio (narration) des informations visuelles, lorsqu'elle est disponible.

Information du canal

Affiche les informations relatives au signal d'entrée que vous regardez. Sélectionnez

Petit pour afficher le titre minimal de programme et de canal ou sélectionnez

Grand pour afficher les informations

détaillées de programme et de canal ainsi que l'icône de télévision si vous regardez la

télévision. Sélectionnez **Caché** pour cacher des informations sur le programme ou la

chaîne de télévision. Ces informations apparaîtront si elles sont mises à disposition

par le diffuseur. **Information du canal** apparaît sur l'écran à chaque fois que le canal

et les entrées externes sont modifiés ou lorsque **DISPLAY** est appuyé sur la

télécommande.

Horloge/Minuteries

Règle la minuterie et l'horloge.

Minuterie de veille : Réglez la durée en minutes où vous aimeriez que le téléviseur reste en fonction avant de s'éteindre automatiquement.

Marche programmée : Allume le téléviseur à partir du mode veille à une heure que vous définissez, avec le canal syntonisé ou l'entrée de votre choix ou en mode cadre photo. Avant de régler cette fonction, assurez-vous de régler l'heure actuelle correcte.

Heure actuelle : Vous pouvez régler le courant heure et la date. Cette fonction peut également être définir à partir de la configuration initiale.

Configuration initiale

Démarre la procédure de configuration initiale. Cette option vous permet de recommencer le réglage du téléviseur après un déménagement ou de rechercher de nouvelles chaînes lancées par des diffuseurs.

Langue/Language

Sélectionnez la langue dans laquelle les menus sont affichés.

Logo au démarrage

Sélectionnez **Oui** pour afficher le logo lorsque le téléviseur est allumé. Sélectionnez **Non** pour le désactiver.





Indicateur LED

Sélectionnez **Oui** pour allumer l'indicateur LED. Sélectionnez **Non** pour le désactiver.

Réglage AV

Gestion des entrées : Attribue un nom à l'entrée de l'appareil externe. Sélectionnez **Autom.** pour afficher le nom lorsque l'appareil est raccordé et/ou le signal de l'appareil est prêt à être affiché, **Toujours** pour l'afficher quel que soit l'état de la connexion ou **Non** pour désactiver l'entrée (uniquement pour le téléviseur).

Sélection Vidéo/Composant :

Sélectionnez **Autom.** pour faire que le téléviseur détecte et bascule entre la prise vidéo composante  ou la prise vidéo  lorsque la prise  vidéo composante ou la prise vidéo  est connectée.

Remarque

- Vous pouvez utiliser la prise vidéo composante et la prise vidéo en même temps

Haut-parleurs : Sélectionne la sortie sonore depuis les haut-parleurs de télé ou de l'appareil audio externe.

Écouteurs/Sortie audio : Règle la sortie sonore des écouteurs, des systèmes audio externes ou de l'infragrave actif connectés au téléviseur. Débranchez les écouteurs du téléviseur lorsque vous sélectionnez **Sortie audio** ou **Infragrave**.

Liaison haut-parleurs casque : Met les haut-parleurs internes du téléviseur EF/HF lorsque vous connectez les écouteurs au téléviseur.

Volume des écouteurs : Ajuste le volume des écouteurs.

Remarque

- Cette option n'est pas disponible lorsque **Écouteurs/Sortie audio** est réglé sur **Sortie audio**.

Sortie audio :

Variable : Lorsque vous utilisez un système audio externe, le volume émis à partir de la sortie audio peut être contrôlé à l'aide de la télécommande du téléviseur.

Fixe : La sortie audio du téléviseur est fixe. Utilisez la commande de volume de votre récepteur audio pour ajuster le volume (et les autres réglages audio) via le système audio.

Sortie audio numérique : Règle le signal audio émis par une connexion via un câble de sortie audio numérique (optique) ou un câble HDMI (ARC). Réglez sur **Autom.** lors de la connexion avec un appareil compatible avec Dolby Digital ou DTS. Réglez sur **PCM** lors de la connexion avec un appareil incompatible avec Dolby Digital ou DTS.

Position Télé : Améliore les réglages d'enceinte lorsque qu'il est réglé sur **Support de table** ou **Fixation murale** en fonction de la position de votre téléviseur.

Réglages BRAVIA Sync

Permet au téléviseur de communiquer avec un appareil compatible avec la fonction de commande BRAVIA Sync et de le connecter aux prises HDMI/MHL du téléviseur. Notez que les paramètres de communication doivent être également effectués sur l'appareil connecté.

Commande BRAVIA Sync : Permet de lier ou non les opérations du téléviseur avec l'appareil connecté compatible avec la commande BRAVIA Sync. Lorsque réglé sur **Oui**, les fonctions suivantes sont disponibles.

Si l'appareil spécifique Sony compatible avec la commande BRAVIA Sync est connecté, ce réglage s'applique automatiquement.

Désactivation autom. de l'appareil : Lorsque ce réglage est sur **Oui**, l'appareil connecté compatible avec la commande BRAVIA Sync s'éteint lorsque votre téléviseur se met en mode veille.

Mise sous tension autom. du télé : Lorsque ce réglage est sur **Oui**, le téléviseur s'allume lorsque l'appareil connecté compatible avec la commande BRAVIA Sync est allumé (sauf en mode MHL).

Modif. auto de l'entrée (MHL) : Lorsque cet appareil est réglé sur **Oui**, l'appareil MHL est commuté automatiquement à l'entrée MHL.

Si le téléviseur est en mode veille, cela ne se fera pas automatiquement.

Sélectionnez **Non** pour le désactiver. La fonction **Modif. auto de l'entrée (MHL)** n'est disponible que si l'appareil compatible MHL peut la prendre en charge.

Liste d'appareils BRAVIA Sync : Affiche une liste des appareils connectés compatibles avec la commande BRAVIA Sync.

Sélectionnez **Activer** pour mettre à jour la **Liste d'appareils BRAVIA Sync**

Touches de contrôle d'appareil :

Sélectionnez les fonctions des touches de la télécommande du téléviseur pour faire fonctionner l'appareil connecté.

Aucun

Désactive la commande à travers la télécommande du téléviseur.

Normal

Pour les opérations de base, telles que les touches de navigation (haut, bas, gauche ou droite, etc.).

Touches de syntonisation

Pour les opérations de base et le fonctionnement des touches liées au canal, par exemple la touche **CH +/-** ou **(0-9)**, etc. Cela s'avère utile lorsque vous commandez un synchroniseur ou un décodeur à l'aide de la télécommande.

Touches de menu

Pour les opérations de base de fonctionnement des touches **HOME/OPTIONS**. Cela s'avère utile lorsque vous sélectionnez des menus d'un lecteur BD, etc., à l'aide de la télécommande.

Touches syntonisat./menu

Pour les opérations de base et le fonctionnement des touches liées au canal et de la touche **HOME/OPTIONS**.

Remarque

- Vous ne pouvez pas utiliser la **Commande BRAVIA Sync** si les opérations du téléviseur sont liées aux opérations d'un système audio compatible avec la commande BRAVIA Sync.
- Certains appareils équipés de la **Commande BRAVIA Sync** ne prennent pas en charge la fonctionnalité **Contrôle d'appareil**.

Verrou de réglages d'image

Sélectionnez **Verrouiller** afin qu'aucun ajustement ne puisse être appliqué aux éléments grisés, sauf **Mode image** et **CineMotion**.

Sélectionnez **Déverrouiller** pour permettre l'ajustement de tout réglage d'**Image**.

Service à la clientèle

Fournit des informations sur les modèles, les logiciels et autres détails concernant le téléviseur. Pour plus de détails, allez à la page 27.



Eco

Réinitialiser

Réinitialise les réglages Eco actuels aux valeurs par défaut.

Écono. d'énergie

Réduit la consommation d'énergie du téléviseur en ajustant le rétroéclairage. Lorsque vous sélectionnez **Sans image**, l'image est coupée. Le son reste inchangé.

Mettre téléviseur inactif en veille

Éteint le téléviseur après qu'il ait été maintenu au ralenti pendant la durée prédéfinie.

Arrêt automatique

Sélectionnez **Oui** pour éteindre automatiquement le téléviseur lorsqu'aucun signal d'entrée n'est détecté pendant une certaine période de temps. Sélectionnez **Non** pour désactiver cette fonction.

Service à la clientèle

Nom du modèle

Affiche le nom du modèle de votre téléviseur.

Version du logiciel

Affiche la version du logiciel actuel de votre téléviseur.

TV

Sélectionnez le **Diagnostiques de signal** pour afficher les informations système de votre téléviseur.

Entrées externes

Afficher Gestion des entrées : Vous permet d'afficher ou de gérer le téléviseur et les entrées externes.

Contrôle de l'image

Afficher Echantillons : Vous permet de vérifier l'état de l'image de l'écran.

Mise à jour du logiciel

Sélectionnez pour effectuer une mise à jour du système.

Configuration initiale

Rétablit tous les réglages aux réglages d'usine. Après avoir terminé ce processus, la configuration initiale de l'écran est affichée.

Remarque

- Veillez à ne pas éteindre le téléviseur ni à n'appuyer sur aucune touche pendant cette période (cela prend environ 30 secondes).
-

Communiquer avec Sony

Affiche les informations produit de votre téléviseur.

Diagramme de branchement

Vous pouvez connecter une large gamme d'appareils optionnels à votre téléviseur.

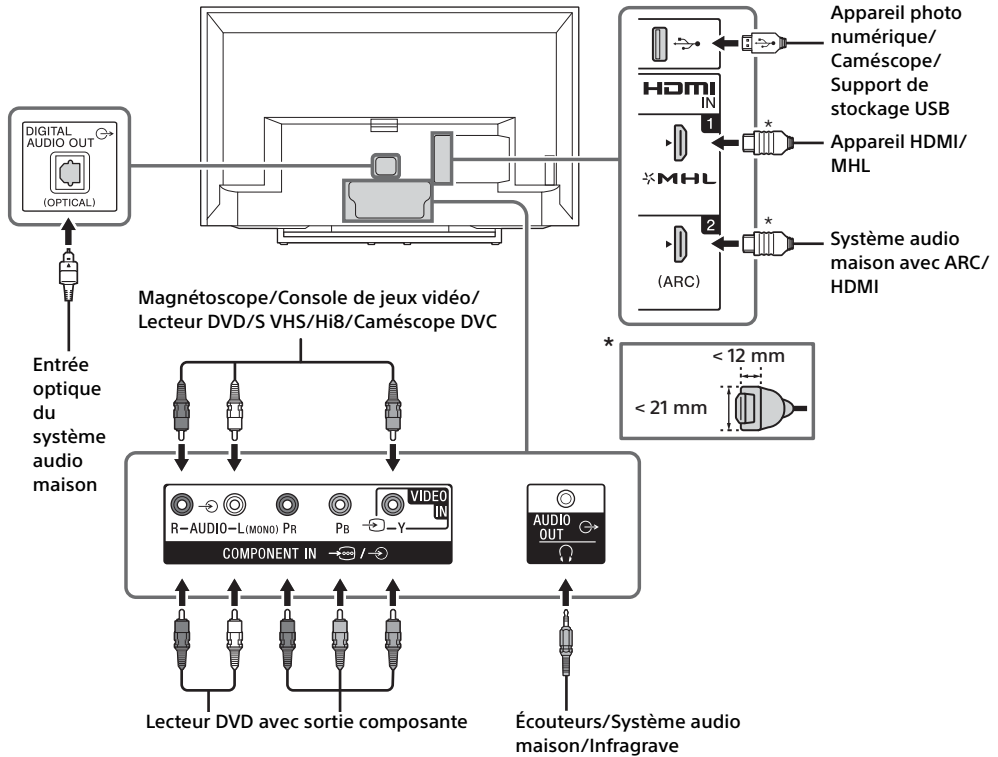

Utilisation des appareils audio et vidéo

- 1 Allumez l'appareil connecté.
- 2 Appuyez sur **INPUT** pour afficher la source d'entrée.
- 3 Appuyez sur \uparrow/\downarrow puis sur \square pour sélectionner la source d'entrée souhaitée. L'élément en surbrillance est sélectionné après deux secondes sans aucune opération.

Remarque

- Lors de la connexion d'un système audio numérique non compatible avec la technologie Audio Return Channel (ARC) à l'aide d'un câble HDMI, vous devez connecter un câble audio optique à la DIGITAL AUDIO OUT (OPTICAL) pour la sortie du son numérique.
- Lors de la connexion avec un câble HDMI, veillez à utiliser un câble HDMI à haute vitesse avec le Logo du type de câble (Câble SONY conseillé)
- Lors de la connexion d'un appareil mono, prenez le câble audio la prise L (mono).
- Lors de la connexion d'un appareil équipé d'une sortie DVI, connectez le câble vidéo HDMI DVI à la prise d'entrée HDMI IN 2 (ARC).

Utilisation d'un appareil MHL

Utilisez un CÂBLE MHL 2 autorisé portant le logo MHL (non fourni).

Le téléviseur charge simultanément l'appareil connecté compatible avec la fonction MHL, tout en reproduisant des fichiers photo/musique/vidéo.

Utilisation d'appareils BRAVIA Sync

Lors de la connexion du téléviseur aux appareils compatibles avec la fonction BRAVIA Sync, vous pouvez les contrôler ensemble. Assurez-vous d'effectuer les réglages nécessaires à l'avance. Les réglages de commande BRAVIA Sync doivent être configurés sur le téléviseur et sur l'appareil connecté. Consultez **Réglages BRAVIA Sync** (page 26) pour les réglages concernant le côté du téléviseur. Reportez-vous au manuel d'utilisation de l'appareil connecté pour les réglages concernant le côté de l'appareil connecté.

Utilisation de la Mise en miroir écran

La Mise en miroir écran permet d'afficher l'écran d'un appareil compatible (par ex. les smartphones) sur votre grand écran de téléviseur grâce à la technologie Miracast.

Aucun routeur sans fil (ni point d'accès) n'est requis pour utiliser cette fonction.

- 1 Appuyez sur la touche **INPUT** puis sélectionnez **Mise en miroir de l'écran** à l'aide des touches \uparrow/\downarrow .
- 2 Établissez la connexion de l'appareil compatible **Mise en miroir de l'écran** avec le téléviseur. Une fois la connexion effectuée, l'écran s'affiche sur l'appareil et également sur le téléviseur. Pour plus de détails, reportez-vous au mode d'emploi de l'appareil.

Afficher les appareils connectés/supprimer l'appareil

Lorsque l'écran de veille de la Mise en miroir écran s'affiche, appuyez sur **OPTIONS**, puis sélectionnez **Afficher liste d'appareils / Suppr.**

Pour désenregistrer un appareil, sélectionnez l'appareil dans la liste et pour le supprimer, appuyez sur \square . Ensuite, sélectionnez **Oui** dans l'écran de confirmation.

Afficher une notification d'enregistrement lors d'une tentative de connexion d'un appareil avec le téléviseur

Le fait d'activer cette fonction peut éviter la connexion non intentionnelle d'un appareil. Lorsque l'écran de veille de la Mise en miroir écran s'affiche, appuyez sur **OPTIONS**, puis sélectionnez **Notification d'inscription** → **Oui**.

Notez qu'une fois que vous avez décliné une demande d'enregistrement depuis un appareil, vous ne pouvez plus connecter l'appareil à moins de le supprimer de la liste des appareils.

Modifier les réglages de bande (pour les experts)

Lorsque l'écran de veille de la Mise en miroir écran s'affiche, appuyez sur **OPTIONS**, puis sélectionnez **Réglage de bande**.

Remarque

- Les appareils connectés doivent répondre aux spécifications suivantes :
 - Appareils compatibles avec la Mise en miroir écran : Connexion 2,4 GHz (5 GHz non pris en charge).

- Pour en savoir plus sur la bande sans fil prise en charge par votre appareil, reportez-vous au mode d'emploi de votre appareil.

Information complémentaire

Utiliser un support de fixation murale

Votre téléviseur peut être installé au mur avec un support de fixation murale (non fourni) dès sa sortie de l'emballage. Il se peut que le support de table soit fixé au téléviseur, dans ce cas, vous devez d'abord démonter le support de table du téléviseur. Préparez le téléviseur pour l'installation du support de fixation murale avant d'effectuer le raccordement des câbles.

Pour des raisons de sécurité et de protection du produit, Sony recommande fortement que l'installation de votre téléviseur sur le mur soit effectuée par un professionnel qualifié. N'essayez pas de l'installer vous-même.

- Suivez le guide d'instructions fourni avec le support de fixation murale pour votre modèle. Une certaine expertise est nécessaire pour l'installation de ce téléviseur, en particulier en ce qui concerne la solidité du mur en relation avec le poids de l'appareil.
- La longueur des vis pour le support de fixation murale diffère selon l'épaisseur du crochet de montage. Reportez-vous à l'illustration ci-dessous.

8 - 10 mm

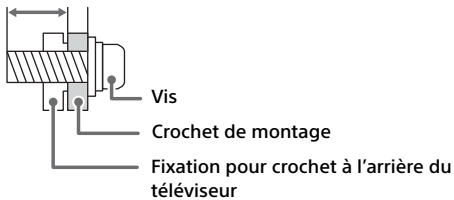

- Assurez-vous de ranger les vis non utilisées et le support de table dans un endroit sûr jusqu'à ce que vous soyez prêt à fixer le support de table. Garder les vis hors de la portée des jeunes enfants.

Remarque

- Lisez le Feuillet de consignes d'utilisation et de sécurité fourni pour plus de renseignements sur l'utilisation en toute sécurité.

Regroupement de l'adaptateur CA

Remarque

- Vous pouvez regrouper l'adaptateur CA de manière facultative. Ne le regroupez pour aucune autre raison que pour la fixation murale du téléviseur.
- Veillez à ce que l'étiquette soit orientée vers l'extérieur lorsque vous regroupez l'adaptateur CA.

KDL-48R470B, KDL-40R470B

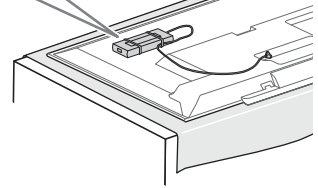
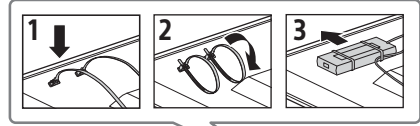

KDL-32R420B

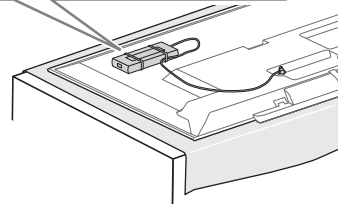
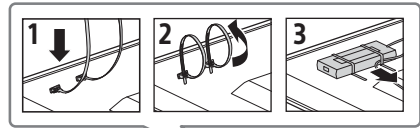

Installation du téléviseur contre un mur ou dans un endroit fermé

Assurez-vous que l'air circule adéquatement autour du téléviseur. Tel qu'illustré ci-dessous, laissez suffisamment d'espace autour du téléviseur.

Installation sur support

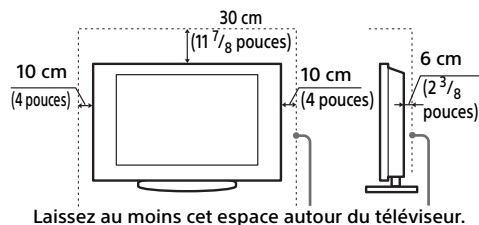

Installation au mur

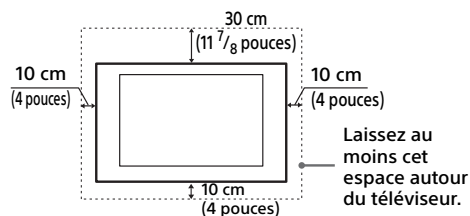

N'installez jamais le téléviseur de la manière suivante :

La circulation d'air est bloquée.

La circulation d'air est bloquée.

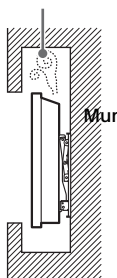
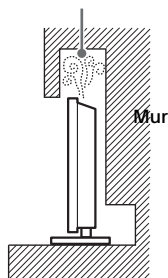

Remarque

- Une ventilation inadéquate peut faire surchauffer le téléviseur et l'endommager ou déclencher un incendie.

Dépannage

Lorsque l'indicateur LED clignote en rouge, **comptez combien de fois il clignote (un intervalle de 3 secondes entre les clignotements)**.

Si l'indicateur LED clignote en rouge, réinitialisez le téléviseur en débranchant le cordon d'alimentation CA pendant deux minutes, puis allumez le téléviseur.

Si le problème persiste, contactez le Service à la clientèle Sony (coordonnées indiquées sur la couverture de ce document) en indiquant le nombre de fois que l'indicateur LED clignote en rouge (l'intervalle de temps est de 3 secondes). Appuyez sur la touche I/O du téléviseur pour l'éteindre, débranchez le cordon d'alimentation CA puis communiquez avec le service à la clientèle de Sony.

Lorsque l'indicateur à LED ne clignote pas, **vérifiez les éléments suivants**.

Si le problème persiste, confiez la réparation de votre téléviseur à un technicien qualifié.

Image

Aucune image (l'écran est noir) et aucun son

- Vérifiez la connexion de câble/antenne.
- Branchez le téléviseur dans l'alimentation CA, puis appuyez sur la touche I/O du téléviseur ou **POWER** de la télécommande.

Aucune image ou aucune information de menu de l'appareil connecté à la prise d'entrée vidéo n'apparaît à l'écran

- Appuyez sur **INPUT** pour afficher la liste des appareils connectés, puis sélectionnez l'entrée souhaitée.
- Vérifiez la connexion entre l'appareil externe en option et le téléviseur.

Images doubles ou images fantôme

- Vérifiez la connexion, l'emplacement ou l'orientation du câble/de l'antenne.

Seule une image parasitée et avec du bruit s'affiche à l'écran

- Vérifiez si l'antenne est cassée ou pliée.
- Vérifiez si l'antenne a atteint la fin de sa vie utile (trois à cinq ans en utilisation normale, une à deux ans en bord de mer).

Image déformée (lignes ou bandes pointillées)

- Éloignez le téléviseur des sources de parasites tels que les voitures, les motos, les sèche-cheveux ou les équipements optionnels.
- Lors de l'installation d'un équipement optionnel, laissez de l'espace entre ce dernier et le téléviseur.
- Vérifiez la connexion de câble/antenne.

- Conservez le câble d'antenne à l'écart d'autres cordons de raccordement.

Bruit sur l'image ou le son lors du visionnage d'un canal de télévision

- Assurez-vous que l'antenne est connectée via un câble coaxial de 75 ohms (non fourni).
- Conservez le câble d'antenne à l'écart d'autres cordons de raccordement.
- Pour éviter les interférences avec le téléviseur, veillez à utiliser un câble d'antenne en bon état.

De très petits points noirs et/ou lumineux apparaissent à l'écran

- L'image d'une unité d'affichage est composée de pixels. De très petits points noirs et/ou lumineux (pixels) apparaissant à l'écran n'indiquent pas un problème de fonctionnement.



Les contours d'image sont déformés

- Modifiez les réglages actuels de la fonction **CineMotion** (page 19).

Aucune couleur sur les programmes

- Sélectionnez **Réinitialiser** (page 19).

Aucune couleur ou couleur irrégulière lors de la visualisation d'un signal depuis les prises Y, Pb, Pr

- Vérifiez la connexion des prises Y, Pb, Pr de / /  et vérifiez que chaque prise est bien enfichée.

Aucune image de l'appareil connecté n'apparaît à l'écran

- Éteignez l'appareil.
- Vérifiez la connexion de câble.
- Appuyez sur **INPUT** pour afficher la liste des appareils connectés, puis sélectionnez l'entrée souhaitée.
- Insérez correctement la carte mémoire ou autre appareil de stockage dans l'appareil photo numérique.
- Utilisez une carte mémoire d'appareil photo numérique ou autre appareil de stockage formaté conformément au mode d'emploi fourni avec l'appareil photo numérique.
- Les opérations ne sont pas garanties pour tous les appareils USB. En outre, les opérations diffèrent selon les fonctions de l'appareil USB et la vidéo en cours de lecture.

Impossible de sélectionner l'appareil connecté sur le menu ou impossible de commuter l'entrée

- Vérifiez la connexion de câble.

Son

Absence de son, mais image correcte

- Appuyez sur **VOL +/-** ou **MUTING**.
- Vérifiez si **Haut-parleurs** dans **Réglage AV** est réglé sur **Haut-parleurs de télé** (page 25).
- Vérifiez si la prise casque est connectée au téléviseur.

Aucun son ou son bruité

- Vérifiez si le réglage du système du téléviseur est approprié (page 19).

Canales

Impossible de sélectionner le canal souhaité

- Basculez entre le mode numérique et le mode analogique et sélectionnez le canal numérique/ analogique souhaité.

Certains canaux sont vides

- Le canal est réservé aux chaînes codées/sur abonnement. Abonnez-vous à un service de télévision payant.
- Le canal n'est utilisé que pour les données (ni image ni son).
- Contactez le diffuseur pour obtenir les détails de transmission.

Les canaux numériques ne s'affichent pas

- Contactez un installateur local pour savoir si les transmissions numériques sont fournies dans votre région.
- Faites une mise à niveau vers une antenne au gain supérieur.

Généralités

Le téléviseur s'éteint automatiquement (le téléviseur passe au mode de veille)

- Vérifiez si la **Minuterie de veille** est activée (page 25).
- Vérifiez si la **Durée** est activée par la **Marche programmée** (page 25) ou **Réglages du cadre photo** (page 23).
- Vérifiez si la fonction **Mettre téléviseur inactif en veille** est activée (page 27).

Certaines sources d'entrée ne peuvent pas être sélectionnées

- Sélectionnez **Gestion des entrées** et sélectionnez **Toujours** de la source d'entrée (page 25).

La télécommande ne fonctionne pas

- Remplacez les piles.

L'appareil HDMI/MHL n'apparaît pas dans la Liste d'appareils BRAVIA Sync

- Vérifiez que votre appareil est compatible avec la commande BRAVIA Sync.

Impossible de sélectionner Non dans la Commande BRAVIA Sync

- Si vous avez connecté un quelconque système audio compatible avec la commande BRAVIA Sync, vous ne pouvez pas sélectionner **Non** dans ce menu. Pour choisir le haut-parleur de télé comme sortie audio, sélectionnez **Haut-parleurs de télé** dans le menu **Haut-parleurs** (page 25).

Vous avez oublié le mot de passe de la fonction Contrôle parental

- Appuyez sur **HOME** et sélectionnez **Réglages** → **Préférences** → **Contrôle parental** → **Mot de passe** puis saisissez le mot de passe 4357.

Le logo du mode d'affichage magasin ou de la fonction de promotion apparaît à l'écran

- Sur la télécommande, appuyez sur **RETURN** puis appuyez sur **HOME** et sélectionnez **Réglages** → **Préférences** → **Réglage** → **Configuration initiale**.
Veillez à sélectionner **Maison** dans **Emplacement**.

Spécifications

Système

Système de télévision

NTSC : Norme de télévision en Amérique

ATSC (8VSB terrestre) : 8VSB conforme avec ATSC

QAM sur le câble : ANSI/SCTE 07 2000 (n'inclut pas la fonctionnalité CableCARD)

Plages de canaux

Analogique terrestre : 2 - 69 / Numérique terrestre : 2 - 69

Câble analogique : 1 - 135 / Câble numérique : 1 - 135

Système de l'écran

Écran ACL (affichage à cristaux liquides),

Rétroéclairage LED

Puissance des haut-parleurs

8 W + 8 W (KDL-48R470B, KDL-40R470B)

5 W + 5 W (KDL-32R420B)

Connecteurs d'entrée et de sortie

CABLE/ANTENNA

Borne extérieure de 75 ohms pour entrées RF

—●— COMPONENT IN / —●— VIDEO IN

—●— COMPONENT IN

Formats pris en charge : 1 080p (60 Hz), 1 080i (60 Hz), 720p (60 Hz), 480p, 480i

Y: 1.0 Vp-p, 75 ohms asymétrique, sync négative

Pb: 0.7 Vp-p, 75 ohms

Pr: 0.7 Vp-p, 75 ohms

—●— Entrée Vidéo (prise phono)

—●— COMPONENT IN

Entrée Audio (prises phono)

HDMI IN 1/MHL, HDMI IN 2 (ARC)

HDMI Vidéo : 1 080/24p, 1 080p (30, 60 Hz),

1 080i (60 Hz), 720p (30, 60 Hz), 720/24p, 480p, 480i

MHL Vidéo : 1 080/24p, 1 080p (30 Hz), 1 080i (60 Hz),

720p (30, 60 Hz), 720/24p, 480p, 480i

Entrée ordinateur :

(Résolution, Fréquence horizontale, Fréquence verticale)

Pour KDL-48R470B, KDL-40R470B

640 × 480, 31,5 kHz, 60 Hz

800 × 600, 37,9 kHz, 60 Hz

1 024 × 768, 48,4 kHz, 60 Hz

1 280 × 768, 47,4 kHz, 60 Hz

1 280 × 768, 47,8 kHz, 60 Hz

1 360 × 768, 47,7 kHz, 60 Hz

1 280 × 1 024, 64,0 kHz, 60 Hz

*1 920 × 1 080, 67,5 kHz, 60 Hz

* Le signal 1 080 p, lorsqu'il est appliqué à l'entrée HDMI sera traité comme un signal vidéo et non pas comme un signal d'ordinateur

Pour KDL-32R420B

640 × 480, 31,5 kHz, 60 Hz

800 × 600, 37,9 kHz, 60 Hz

1 024 × 768, 48,4 kHz, 60 Hz

1 280 × 768, 47,4 kHz, 60 Hz

1 280 × 768, 47,8 kHz, 60 Hz
1 360 × 768, 47,7 kHz, 60 Hz
Audio : Deux canaux linéaires PCM 32, 44,1 et 48 kHz,
16, 20 et 24 bits, Dolby Digital

↻ AUDIO OUT/🔊

Sortie audio, Casque (mini-prise), Infragrave

↻ DIGITAL AUDIO OUT (OPTICAL)

Sortie audio numérique optique (PCM/Dolby Digital)

ψ

Port USB

⊖ ⊕ DC IN 19.5 V

Entrée d'adaptateur CA

Alimentation et autres

Alimentation

19,5 V CC avec adaptateur CA

Valeur nominale : Entrée 110 V-240 V CA, 50/60 Hz
(États-Unis/Canada 120 V CA, 60 Hz)

Consommation d'énergie

en cours d'utilisation :

75 W (KDL-48R470B, KDL-40R470B)

45 W (KDL-32R420B)

en veille :

Moins de 0,4 W pour les modèles 120 V CA et moins
de 0,5 W pour les modèles 240 V CA

Taille de l'écran* (mesurée à la diagonale) (pouces)

KDL-48R470B : 47,6 (Classe 48)

KDL-40R470B : 40

KDL-32R420B : 31,5 (Classe 32)

Résolution de l'écran

KDL-48R470B, KDL-40R470B : 1 920 points
(horizontal) × 1 080 lignes (vertical)

KDL-32R420B : 1 366 points (horizontal) × 768 lignes
(vertical)

Haut-parleur/Pleine gamme (2)

KDL-48R470B, KDL-40R470B: 30 × 80 mm

(1 ³/₁₆ × 3 ¹/₄ pouces)

KDL-32R420B: 30 × 60 mm (1 ³/₁₆ × 2 ³/₈ pouces)

Dimensions*

avec support (mm)/(pouces)

KDL-48R470B :

1 086 × 674 × 196 / 42 ⁷/₈ × 26 ⁵/₈ × 7 ³/₄

KDL-40R470B :

926 × 584 × 175 / 36 ¹/₂ × 23 × 7

KDL-32R420B :

736 × 473 × 144 / 29 × 18 ⁵/₈ × 5 ³/₄

sans support (mm)/(pouces)

KDL-48R470B :

1 086 × 646 × 90 / 42 ⁷/₈ × 25 ¹/₂ × 3 ⁵/₈

KDL-40R470B :

926 × 556 × 89 / 36 ¹/₂ × 22 × 3 ⁵/₈

KDL-32R420B :

736 × 451 × 80 / 29 × 17 ⁷/₈ × 3 ¹/₄

schéma des trous pour la fixation murale (mm)

200 × 200

taille des vis de fixation murale (mm)

M6 (longueur : reportez-vous au schéma de la
page 31.)

Poids*

avec support (kg)/(lb.)

KDL-48R470B: 9,4/20,8

KDL-40R470B: 7,4/16,3

KDL-32R420B: 4,9/10,8

sans support (kg)/(lb.)

KDL-48R470B: 9,1/20,1

KDL-40R470B: 7,0/15,5

KDL-32R420B: 4,7/10,4

Accessoires en option

Câble MHL : DLC-MB10/DLC-MB20/DLC-MC20

* Les dimensions et le poids sont indiqués à titre indicatif.

- La disponibilité des accessoires en option dépend des pays/régions/modèles de téléviseur/stocks.
- La conception des produits et les caractéristiques techniques peuvent changer sans préavis.
- Ce téléviseur intègre le MHL 2.

Information de licence

- Les termes HDMI et HDMI High-Definition Multimedia Interface ainsi que le logo HDMI sont des marques de commerce ou des marques déposées de HDMI Licensing, LLC aux États-Unis et dans d'autres pays ou régions.
- Ferguson Patent Properties, LLC :
U.S. Patent No. 5,717,422
U.S. Patent No. 6,816,141
- Fabriqué sous licence de Dolby Laboratories. Dolby et le symbole double-D sont des marques déposées de Dolby Laboratories.
- « BRAVIA » y BRAVIA, S-Force, Motionflow, BRAVIA Sync y  son marcas comerciales o marcas registradas de Sony Corporation.
- Wi-Fi, Wi-Fi Direct et Miracast sont des marques de commerce ou des marques déposées de Wi-Fi Alliance.
- MHL, Mobile High-Definition Link et le logo de MHL sont des marques ou des marques déposées de MHL Licensing, LLC.
- « PlayStation » est une marque déposée et « PS3 » est une marque de commerce de Sony Computer Entertainment Inc.
- Pour les brevets DTS, consultez <http://patents.dts.com>. Fabriqué sous licence de DTS Licensing Limited. DTS, the Symbol, & DTS et the Symbol sont des marques déposées et DTS 2.0+ Digital Out est un marque de commerce de DTS, Inc. © DTS, Inc. Tous droits réservés.



Votre téléviseur BRAVIA est conforme à la norme ENERGY STAR® en mode par défaut. Il répond à des directives strictes en matière d'efficacité énergétique établies par l'Agence

pour la protection de l'environnement et le département de l'Énergie des États-Unis. ENERGY STAR est un programme conjoint de ces agences gouvernementales qui vise à promouvoir l'efficacité énergétique, tant dans les produits que dans les habitudes des consommateurs.

Des modifications aux réglages de certaines fonctions et paramètres (si disponibles) de ce téléviseur (notamment Image et Son, Capteur de lumière, Écono. d'énergie, Scène d'image/ Mode, Affichate auto, Paramètres d'exposition en vitrine) peuvent modifier ou accroître sa consommation d'énergie.

Les scènes d'image « Autom. » et « Général » sont des réglages par défaut optimisés pour les signaux d'entrée sélectionnés. Votre téléviseur BRAVIA a été soumis à l'essai avec ces réglages pour la conformité à la norme ENERGY STAR.

Selon les modifications apportées à ces réglages, la consommation énergétique pourrait dépasser les limites établies pour la conformité à la norme ENERGY STAR en mode par défaut.



Consignes de sécurité

Déclaration de conformité

Appellation commerciale : SONY
 Modèle : KDL-48R470B/40R470B/32R420B
 Partie responsable : Sony Electronics Inc.
 Adresse: 16530 Via Esprillo,
 San Diego, CA 92127 U.S.A.
 Numéro de téléphone : 858-942-2230

Cet appareil est conforme à la section 15 des règlements de la FCC. L'exploitation est autorisée aux deux conditions suivantes : (1) Cet appareil ne doit pas provoquer des interférences gênantes; et (2) cet appareil doit pouvoir accepter les interférences reçues, y compris les interférences risquant de déclencher des opérations non désirées.

AVIS

Cet appareil a été soumis à l'essai et s'est avéré conforme aux limites pour un appareil numérique de classe B, conformément à la section 15 des règlements de la FCC. Ces normes sont conçues pour assurer une protection raisonnable contre les interférences nuisibles dans un environnement résidentiel. Cet appareil génère, utilise et peut émettre de l'énergie radioélectrique et, s'il n'est pas installé ou utilisé selon les directives, peut causer des interférences nuisibles aux communications radio. Cependant, il n'existe aucune garantie que des interférences ne se produiront pas dans une installation particulière. Si ce matériel est source d'interférences nuisibles pour la réception radio ou télévisée, ce qui peut être déterminé en mettant l'appareil hors tension, puis sous tension, il est recommandé de tenter d'éliminer ces interférences en appliquant l'une ou plusieurs des mesures suivantes :

- Réorienter ou déplacer l'antenne réceptrice.
- Éloigner l'appareil du récepteur.
- Brancher l'appareil dans une prise d'un circuit différent de celui qui alimente le récepteur.
- Consulter le détaillant ou un technicien radio ou télévision qualifié pour obtenir de l'aide.

Conformément aux règlements de la FCC, vous êtes averti que tous les changements ou modifications non expressément approuvés dans ce manuel pourraient annuler tous vos droits relatifs à l'utilisation de ce produit.

Sécurité et réglementation

Ce dispositif est conforme aux limites d'exposition aux rayonnements de la FCC/IC prescrites pour un environnement non contrôlé et est conforme aux directives d'exposition de fréquence radio (RF) de la FCC établies au supplément C à OET65 et RSS-102 des règlements d'exposition de fréquence radio (RF) IC. Ce dispositif a des niveaux très bas d'énergie RF qui sont jugés conformes sans évaluation d'exposition permissive (MPE) maximum. Il doit être installé et utilisé en laissant une distance minimale de 20 cm entre le radiateur et le corps (en excluant les extrémités : mains, poignets, pieds et chevilles). Cet appareil et sa ou ses antennes ne doivent pas être placés à proximité d'autres antennes ou émetteurs ni fonctionner avec eux, sauf autorisation spéciale.

Remarque

Ce téléviseur comporte un démodulateur QAM qui devrait vous permettre de recevoir une programmation numérique décodée de câblodistribution par le biais d'un service d'abonnement auprès d'un câblodistributeur. La disponibilité d'une programmation télévisée numérique par câblodistribution dans votre région dépend du type de programmation et de signal fournis par votre câblodistributeur.

REMARQUE SUR L'ADAPTATEUR CA

Avertissement

Pour réduire le risque d'incendie ou d'électrocution, n'exposez pas cet appareil à la pluie ou à l'humidité.

Pour prévenir les incendies ou électrocutions, ne placez pas d'objets remplis de liquide, tels que des vases, sur l'appareil.

N'installez pas cet équipement dans un espace confiné, tel que dans une bibliothèque ou un meuble encastré.

- Assurez-vous que la prise d'alimentation CA est installée à proximité de l'équipement et peut être facilement accessible.
- Veillez à utiliser l'adaptateur CA et les cordons d'alimentation CA fournis. Sinon, cela peut entraîner un problème de fonctionnement.
- Connectez l'adaptateur CA à une prise de courant CA facilement accessible.
- N'enroulez pas le câble d'alimentation autour de l'adaptateur CA. Le fil central pourrait se couper et / ou cela pourrait entraîner un problème de fonctionnement du téléviseur.
- Ne touchez pas l'adaptateur CA avec des mains humides.
- Si vous remarquez une anomalie sur l'adaptateur CA, déconnectez-le immédiatement de la prise d'alimentation CA.



- L'unité n'est pas déconnectée du secteur tant qu'elle reste branchée à la prise d'alimentation CA, même si l'unité proprement dite a été mise hors tension.
- L'adaptateur CA chauffera lors d'une utilisation prolongée, de ce fait il risque d'être chaud au toucher avec la main.

For Your Convenience

Online Registration:	Be sure to register your TV. United States http://productregistration.sony.com Canada http://www.sony.ca/registration
Software Updates:	Your TV is capable of receiving software updates. For the latest information about software updates for your TV, visit: United States http://www.sony.com/tvsupport Canada http://www.sony.ca/support NOTE: If your TV is connected to the Internet, you can check for software updates by selecting Help, Customer Support and then Software Update .

Pour votre commodité

Enregistrement en ligne :	Faire en sorte de compléter l'enregistrement de votre téléviseur. Canada http://www.sony.ca/fr/registration États-Unis http://productregistration.sony.com
Mise à jour du logiciel :	Votre téléviseur est en mesure de recevoir des mises à jour logicielles. Pour obtenir les renseignements les plus à jour sur les mises à jour du logiciel de votre téléviseur, visitez : Canada http://support.sony.ca/fr États-Unis http://www.sony.com/tvsupport REMARQUE : Si votre téléviseur est connecté à Internet, vous pouvez vérifier les mises à jour du logiciel en sélectionnant Aide, Service à la clientèle puis Mise à jour du logiciel .