

## Bluetooth® Audio System

Operating Instructions GB

Mode d'emploi FR

Manual de instrucciones ES

### Owner's Record

The model and serial numbers are located on the bottom of the unit.

Record the serial number in the space provided below. Refer to these numbers whenever you call upon your Sony dealer regarding this product.

Model No. MEX-N4200BT

Serial No. \_\_\_\_\_

**To cancel the demonstration (DEMO) display, see page 20.**

For the connection/installation, see page 34.

**Pour annuler l'affichage de démonstration (DEMO), reportez-vous à la page 22.**

Pour le raccordement/l'installation, reportez-vous à la page 38.

**Para cancelar la pantalla de demostración (DEMO), consulte la página 21.**

Para la conexión/instalación, consulte la página 37.



\* 4 5 9 7 1 4 3 1 1 \* (2)

For safety, be sure to install this unit in the dashboard of the car as the rear side of the unit becomes hot during use.

For details, see "Connection/Installation" (page 34).

The nameplate indicating operating voltage, etc., is located on the bottom of the chassis.

## Warning

**FOR THE CUSTOMERS IN THE USA.  
NOT APPLICABLE IN CANADA,  
INCLUDING IN THE PROVINCE OF  
QUEBEC.**

**POUR LES CLIENTS AUX ÉTATS-UNIS.  
NON APPLICABLE AU CANADA, Y  
COMPRIS LA PROVINCE DE QUÉBEC.**

This equipment has been tested and found to comply with the limits for a Class B digital device, pursuant to Part 15 of the FCC Rules.

These limits are designed to provide reasonable protection against harmful interference in a residential installation. This equipment generates, uses, and can radiate radio frequency energy and, if not installed and used in accordance with the instructions, may cause harmful interference to radio communications. However, there is no guarantee that interference will not occur in a particular installation. If this equipment does cause harmful interference to radio or television reception, which can be determined by turning the equipment off and on, the user is encouraged to try to correct the interference by one or more of the following measures:

- Reorient or relocate the receiving antenna.
- Increase the separation between the equipment and receiver.
- Connect the equipment into an outlet on a circuit different from that to which the receiver is connected.
- Consult the dealer or an experienced radio/TV technician for help.

You are cautioned that any changes or modifications not expressly approved in this manual could void your authority to operate this equipment.

This device complies with Part 15 of the FCC Rules and Industry Canada's licence-exempt RSSs. Operation is subject to the following two conditions:

- (1) This device may not cause interference; and
- (2) This device must accept any interference, including interference that may cause undesired operation of the device.

This transmitter must not be co-located or operated in conjunction with any other antenna or transmitter.

Under Industry Canada regulations, this radio transmitter may only operate using an antenna of a type and maximum (or lesser) gain approved for the transmitter by Industry Canada. To reduce potential radio interference to other users, the antenna type and its gain should be so chosen that the equivalent isotropically radiated power (e.i.r.p.) is not more than that necessary for successful communication.

This equipment complies with FCC/IC radiation exposure limits set forth for an uncontrolled environment and meets the FCC radio frequency (RF) Exposure Guidelines and RSS-102 of the IC radio frequency (RF) Exposure rules. This equipment has very low levels of RF energy that is deemed to comply without maximum permissive exposure evaluation (MPE).

## CAUTION

The use of optical instruments with this product will increase eye hazard.

### For the State of California, USA only

Perchlorate Material – special handling may apply, See [www.dtsc.ca.gov/hazardouswaste/perchlorate](http://www.dtsc.ca.gov/hazardouswaste/perchlorate)



### **WARNING: Do not ingest battery, Chemical Burn Hazard.**

The remote commander contains a coin/button cell battery. If the coin/button cell battery is swallowed, it can cause severe internal burns in just 2 hours and can lead to death.

Keep new and used batteries away from children. If the battery compartment does not close securely, stop using the product and keep it away from children.

If you think batteries might have been swallowed or placed inside any part of the body, seek immediate medical attention.

### **Note on the lithium battery**

Do not expose the battery to excessive heat such as direct sunlight, fire or the like.

### **Warning if your car's ignition has no ACC position**

Be sure to set the AUTO OFF function (page 20). The unit will shut off completely and automatically in the set time after the unit is turned off, which prevents battery drain. If you do not set the AUTO OFF function, press and hold OFF until the display disappears each time you turn the ignition off.

### **Disclaimer regarding services offered by third parties**

Services offered by third parties may be changed, suspended, or terminated without prior notice. Sony does not bear any responsibility in these sorts of situations.

## Important notice

### Caution

IN NO EVENT SHALL SONY BE LIABLE FOR ANY INCIDENTAL, INDIRECT OR CONSEQUENTIAL DAMAGES OR OTHER DAMAGES INCLUDING, WITHOUT LIMITATION, LOSS OF PROFITS, LOSS OF REVENUE, LOSS OF DATA, LOSS OF USE OF THE PRODUCT OR ANY ASSOCIATED EQUIPMENT, DOWNTIME, AND PURCHASER'S TIME RELATED TO OR ARISING OUT OF THE USE OF THIS PRODUCT, ITS HARDWARE AND/OR ITS SOFTWARE.

Dear customer, this product includes a radio transmitter.

Please check your vehicle operation manual or contact the manufacturer of your vehicle or your vehicle dealer, before you install this product into your vehicle.

### Emergency calls

This BLUETOOTH car handsfree and the electronic device connected to the handsfree operate using radio signals, cellular, and landline networks as well as user-programmed function, which cannot guarantee connection under all conditions. Therefore do not rely solely upon any electronic device for essential communications (such as medical emergencies).

### On BLUETOOTH communication

- Microwaves emitting from a BLUETOOTH device may affect the operation of electronic medical devices. Turn off this unit and other BLUETOOTH devices in the following locations, as it may cause an accident.
  - where inflammable gas is present, in a hospital, train, airplane, or petrol station
  - near automatic doors or a fire alarm
- This unit supports security capabilities that comply with the BLUETOOTH standard to provide a secure connection when the BLUETOOTH wireless technology is used, but security may not be enough depending on the setting. Be careful when communicating using BLUETOOTH wireless technology.

- We do not take any responsibility for the leakage of information during BLUETOOTH communication.

If you have any questions or problems concerning your unit that are not covered in this manual, consult your nearest Sony dealer.

---

## Table of Contents

Warning .....	2
Guide to Parts and Controls.....	6

---

## Getting Started

Detaching the Front Panel .....	8
Resetting the Unit.....	8
Setting the Clock.....	8
Preparing a BLUETOOTH Device .....	8
Connecting a USB Device.....	11
Connecting Other Portable Audio Device .....	11

---

## Listening to the Radio

Listening to the Radio .....	11
Using Radio Data System (RDS).....	12

---

## Playback

Playing a Disc .....	12
Playing a USB Device .....	12
Playing a BLUETOOTH Device .....	13
Searching and Playing Tracks .....	13

---

## Listening to Pandora®

Setting up Pandora® .....	14
Streaming Pandora®.....	14
Available Operations in Pandora®.....	15

---

## Handsfree Calling (via BLUETOOTH only)

Receiving a Call.....	15
Making a Call.....	15
Available Operations during Call.....	16

---

## Useful Functions

SongPal with iPhone/Android smartphone .....	17
Using Siri Eyes Free.....	19

---

## Settings

Canceling the DEMO Mode.....	20
Basic Setting Operation.....	20
General Setup (GENERAL).....	20
Sound Setup (SOUND).....	21
Display Setup (DISPLAY).....	22
BLUETOOTH Setup (BLUETOOTH).....	22
SongPal Setup (SONGPAL).....	23

---

## Additional Information

Updating the Firmware .....	23
Precautions .....	23
Maintenance.....	25
Specifications .....	25
Troubleshooting.....	28
Messages .....	31

---

## Connection/Installation

Cautions .....	34
Parts List for Installation .....	34
Connection .....	35
Installation .....	37

# Guide to Parts and Controls

## Main unit

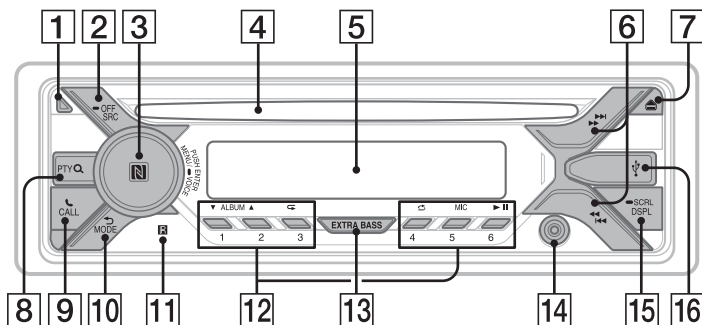

### 1 Front panel release button

### 2 SRC (source)

Turn on the power.  
Change the source.

#### OFF

Press and hold for 1 second to turn the source off and display the clock.  
Press and hold for more than 2 seconds to turn off the power and the display.  
If the unit is turned off and the display disappears, operation by the remote commander is not available.

### 3 Control dial

Rotate to adjust the volume.

#### PUSH ENTER

Enter the selected item.  
Press SRC, rotate then press to change the source (timeout in 2 seconds).

#### MENU

Open the setup menu.

#### VOICE (page 16, 18, 19)

Press and hold for more than 2 seconds to activate voice dial, voice recognition (Android™ smartphone only), or the Siri function (iPhone only).

#### N-Mark

Touch the control dial with Android smartphone to make BLUETOOTH connection.

### 4 Disc slot

### 5 Display window

### SEEK +/-

Tune in radio stations automatically.  
Press and hold to tune manually.

### prev/next

fast-reverse/fast-forward

### disc eject

### PTY (program type)

Select PTY in RDS.

### Q (browse) (page 13, 14, 15)

Enter the browse mode during playback.  
(Not available when a USB device in Android mode or iPod is connected.)

### CALL

Enter the call menu. Receive/end a call.  
Press and hold for more than 2 seconds to switch the BLUETOOTH signal.

### back

Return to the previous display.

### MODE (page 8, 11, 15, 17)

### Receptor for the remote commander

### Number buttons (1 to 6)

Receive stored radio stations. Press and hold to store stations.

## ALBUM ▼/▲

Skip an album for audio device. Press and hold to skip albums continuously. (Not available when a USB device in Android mode or iPod is connected.) Press ▲ to thumbs up, or ▼ to thumbs down in Pandora® (page 15).

## ↺ (repeat)

(Not available when a USB device in Android mode is connected.)

## ↻ (shuffle)

(Not available when a USB device in Android mode is connected.)

## MIC (page 16)

## ▶|| (play/pause)

## 13 EXTRA BASS

Reinforce bass sound in synchronization with the volume level. Press to change the EXTRA BASS setting: [1], [2], [OFF].

## 14 AUX input jack

## 15 DSPL (display)

Change display items.

### ➡ SCRL (scroll)

Press and hold to scroll a display item.

## 16 USB port

## RM-X231 Remote commander

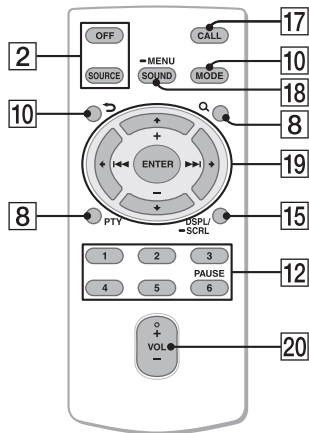

The VOL (volume) + button has a tactile dot.

## 17 CALL

Enter the call menu. Receive/end a call.

## 18 SOUND

Open the SOUND menu directly.

### ➡ MENU

Press and hold to open the setup menu.

## 19 ◀/↑/↓/▶

Select a setup item, etc.

## ENTER

Enter the selected item.

Press and hold for more than 2 seconds to establish or terminate the "SongPal" function.

## ◀◀/▶▶ (prev/next)

+/- (album +/-)

## 20 VOL (volume) +/-

Remove the insulation film before use.



## Getting Started

### Detaching the Front Panel

You can detach the front panel of this unit to prevent theft.

- 1 Press and hold OFF ① until the unit turns off, press the front panel release button ②, then pull the panel towards you to remove.

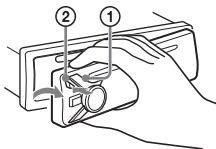

#### Caution alarm

If you turn the ignition switch to the OFF position without detaching the front panel, the caution alarm will sound for a few seconds. The alarm will only sound if the built-in amplifier is used.

#### Serial numbers

Make sure the serial numbers on the bottom of the unit and the back of the front panel are matched correctly. Otherwise you cannot make BLUETOOTH pairing, connection and disconnection by NFC.

### Attaching the front panel

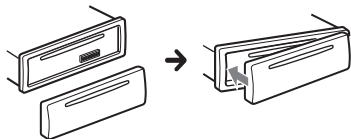

### Resetting the Unit

Before operating the unit for the first time, or after replacing the car battery or changing connections, you must reset the unit.

- 1 Press DSPL and ⏪ (back)/MODE for more than 2 seconds.

#### Note

Resetting the unit will erase the clock setting and some stored contents.

### Setting the Clock

- 1 Press MENU, rotate the control dial to select [GENERAL], then press it.
- 2 Rotate the control dial to select [SET CLOCK-ADJ], then press it.  
The hour indication flashes.
- 3 Rotate the control dial to set the hour and minute.  
To move the digital indication, press ⏪/▶▶ (SEEK -/+).
- 4 After setting the minute, press MENU.  
The setup is complete and the clock starts.

#### To display the clock

Press DSPL.

### Preparing a BLUETOOTH Device

You can enjoy music, or perform handsfree calling depending on the BLUETOOTH compatible device such as a smartphone, cellular phone and audio device (hereafter "BLUETOOTH device" if not otherwise specified). For details on connecting, refer to the operating instructions supplied with the device.

Before connecting the device, turn down the volume of this unit; otherwise, loud sound may result.

### Connecting with a Smartphone by One touch (NFC)

By touching the control dial on the unit with an NFC\* compatible smartphone, the unit is paired and connected with the smartphone automatically.

\* NFC (Near Field Communication) is a technology enabling short-range wireless communication



between various devices, such as mobile phones and IC tags. Thanks to the NFC function, data communication can be achieved easily just by touching the relevant symbol or designated location on NFC compatible devices.

For a smartphone with Android OS 4.0 or lower installed, downloading the app "NFC Easy Connect" available at Google Play™ is required. The app may not be downloadable in some countries/regions.

**1 Activate the NFC function on the smartphone.**

For details, refer to the operating instructions supplied with the smartphone.

**2 Touch the N-Mark part of the unit with the N-Mark part of the smartphone.**

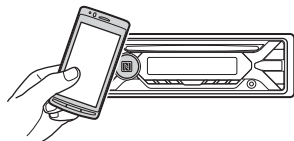

Make sure that  lights up on the display of the unit.

**To disconnect by One touch**

Touch the N-Mark part of the unit with the N-Mark part of the smartphone again.

**Notes**

- When making the connection, handle the smartphone carefully to prevent scratches.
- One touch connection is not possible when the unit is already connected to two NFC compatible devices. In this case, disconnect either device, and make connection with the smartphone again.

**Pairing and connecting with a BLUETOOTH device**

When connecting a BLUETOOTH device for the first time, mutual registration (called "pairing") is required. Pairing enables this unit and other devices to recognize each other. This unit can connect two BLUETOOTH devices (two cellular phones, or a cellular phone and an audio device).



- 1 Place the BLUETOOTH device within 1 m (3 ft) of this unit.**
- 2 Press MENU, rotate the control dial to select [BLUETOOTH], then press it.**
- 3 Rotate the control dial to select [SET PAIRING], then press it.**
- 4 Rotate the control dial to select [SET DEVICE 1]\* or [SET DEVICE 2]\*, then press it.**

 flashes while the unit is in pairing standby mode.

\* [SET DEVICE 1] or [SET DEVICE 2] will be changed to the paired device name after pairing is complete.

- 5 Perform pairing on the BLUETOOTH device so it detects this unit.**
- 6 Select [MEX-XXXX] (your model name) shown in the display of the BLUETOOTH device.**

If your model name does not appear, repeat from step 2.



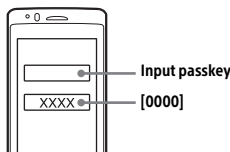

- 7 If passkey\* input is required on the BLUETOOTH device, input [0000].**

\* Passkey may be called "Passcode," "PIN code," "PIN number" or "Password," etc., depending on the device.



When pairing is made,  stays lit.

- 8 Select this unit on the BLUETOOTH device to establish the BLUETOOTH connection.**

 or  lights up when the connection is made.

#### Note

While connecting to a BLUETOOTH device, this unit cannot be detected from another device. To enable detection, enter the pairing mode and search for this unit from another device.

#### To start playback

For details, see "Playing a BLUETOOTH Device" (page 13).



#### To disconnect the paired device

Perform steps 2 to 4 to disconnect after this unit and the BLUETOOTH device are paired.



### Connecting with a paired BLUETOOTH device

To use a paired device, connection with this unit is required. Some paired devices will connect automatically.



- 1 Press MENU, rotate the control dial to select [BLUETOOTH], then press it.
- 2 Rotate the control dial to select [SET BT SIGNL], then press it.  
Make sure that  lights up.
- 3 Activate the BLUETOOTH function on the BLUETOOTH device.
- 4 Operate the BLUETOOTH device to connect to this unit.  
 or  lights up.

Icons in the display:

	Lights up when handsfree calling is available by enabling the HFP (Handsfree Profile).
	Lights up when the audio device is playable by enabling the A2DP (Advanced Audio Distribution Profile).

#### To connect the last-connected device from this unit

Activate the BLUETOOTH function on the BLUETOOTH device.

To connect with the audio device, press SRC to select [BT AUDIO] and press  (play/pause).

To connect with the cellular phone, press CALL.

#### Note

While streaming BLUETOOTH audio, you cannot connect from this unit to the cellular phone. Connect from the cellular phone to this unit instead.

#### Tip

With BLUETOOTH signal on: when the ignition is turned to on, this unit reconnects automatically to the last-connected cellular phone.

### Connecting with an iPhone/iPod (BLUETOOTH Auto Pairing)

When an iPhone/iPod with iOS5 or later installed is connected to the USB port, the unit is paired and connected with the iPhone/iPod automatically.

To enable BLUETOOTH Auto Pairing, make sure [SET AUTOPAIR] in [BLUETOOTH] is set to [ON] (page 22).

- 1 Activate the BLUETOOTH function on the iPhone/iPod.
- 2 Connect an iPhone/iPod to the USB port.

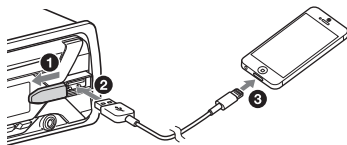

Make sure that  lights up on the display of the unit.

#### Notes

- BLUETOOTH Auto Pairing is not possible if the unit is already connected to two BLUETOOTH devices. In this case, disconnect either device, then connect the iPhone/iPod again.
- If BLUETOOTH Auto Pairing is not established, see "Preparing a BLUETOOTH Device" (page 8).

## Connecting a USB Device

- 1 Turn down the volume on the unit.
- 2 Connect the USB device to the unit.  
To connect an iPod/iPhone, use the USB connection cable for iPod (not supplied).

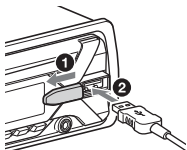

## Connecting Other Portable Audio Device

- 1 Turn off the portable audio device.
- 2 Turn down the volume on the unit.
- 3 Connect the portable audio device to the AUX input jack (stereo mini jack) on the unit with a connecting cord (not supplied)\*.

\* Be sure to use a straight type plug.

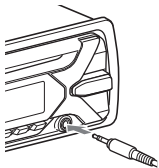

- 4 Press SRC to select [AUX].

### To match the volume level of the connected device to other sources

Start playback of the portable audio device at a moderate volume, and set your usual listening volume on the unit.

Press MENU, then select [SOUND] → [SET AUX VOL] (page 21).

## Listening to the Radio

### Listening to the Radio

To listen to the radio, press SRC to select [TUNER].

### Storing automatically (BTM)

- 1 Press MODE to change the band (FM1, FM2, FM3, AM1 or AM2).
- 2 Press MENU, rotate the control dial to select [GENERAL], then press it.
- 3 Rotate the control dial to select [SET BTM], then press it.  
The unit stores stations in order of frequency on the number buttons.

### Tuning

- 1 Press MODE to change the band (FM1, FM2, FM3, AM1 or AM2).
- 2 Perform tuning.  
To tune manually  
Press and hold ◀◀/▶▶ (SEEK -/+) to locate the approximate frequency, then press ◀◀/▶▶ (SEEK -/+) repeatedly to finely adjust to the desired frequency.  
To tune automatically  
Press ◀◀/▶▶ (SEEK -/+).  
Scanning stops when the unit receives a station.

### Storing manually

- 1 While receiving the station that you want to store, press and hold a number button (1 to 6) until [MEM] appears.

### Receiving the stored stations

- 1 Select the band, then press a number button (1 to 6).

## Using Radio Data System (RDS)

### Selecting program types (PTY)

- 1 Press PTY during FM reception.
- 2 Rotate the control dial until the desired program type appears, then press it.  
The unit starts to search for a station broadcasting the selected program type.

### Type of programs

**NEWS** (News), **INFORM** (Information), **SPORTS** (Sports), **TALK** (Talk), **ROCK** (Rock), **CLS ROCK** (Classic Rock), **ADLT HIT** (Adult Hits), **SOFT RCK** (Soft Rock), **TOP 40** (Top 40), **COUNTRY** (Country), **OLDIES** (Oldies), **SOFT** (Soft), **NOSTALGA** (Nostalgia), **JAZZ** (Jazz), **CLASSICL** (Classical), **R & B** (Rhythm and Blues), **SOFT R&B** (Soft Rhythm and Blues), **LANGUAGE** (Foreign Language), **REL MUSC** (Religious Music), **REL TALK** (Religious Talk), **PERSNLTY** (Personality), **PUBLIC** (Public), **COLLEGE** (College), **HABL ESP** (Spanish Talk), **MUSC ESP** (Spanish Music), **HIP HOP** (Hip-Hop), **WEATHER** (Weather)

### Setting clock time (CT)

The CT data from the RDS transmission sets the clock.

- 1 Set [SET CT-ON] in [GENERAL] (page 21).

## Playback

### Playing a Disc

- 1 Insert the disc (label side up).

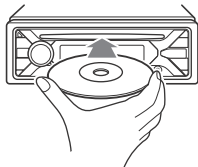

Playback starts automatically.

### Playing a USB Device

In these Operating Instructions, "iPod" is used as a general reference for the iPod functions on an iPod and iPhone, unless otherwise specified by the text or illustrations.

For details on the compatibility of your iPod, see "About iPod" (page 24) or visit the support site on the back cover.

AOA (Android Open Accessory) 2.0, MSC (Mass Storage Class) and MTP (Media Transfer Protocol) type USB devices\* compliant with the USB standard can be used. Depending on the USB device, the Android mode or MSC/MTP mode can be selected on the unit. Some digital media players or Android smartphones may require setting to MTP mode.

\* e.g., a USB flash drive, digital media player, Android smartphone

#### Notes

- For details on the compatibility of your USB device, visit the support site on the back cover.
- Smartphones with Android OS 4.1 or higher installed support Android Open Accessory 2.0 (AOA 2.0). However, some smartphones may not fully support AOA 2.0 even if Android OS 4.1 or higher is installed.

For details on the compatibility of your Android smartphone, visit the support site on the back cover.

- Playback of the following files is not supported.  
MP3/WMA/FLAC:
  - copyright-protected files
  - DRM (Digital Rights Management) files
  - Multi-channel audio files
- MP3/WMA:
  - lossless compression files

Before making a connection, select the USB mode (Android mode or MSC/MTP mode) depending on the USB device (page 21).

## 1 Connect a USB device to the USB port (page 11).

Playback starts.

If a device is already connected, to start playback, press SRC to select [USB] ([IPD] appears in the display when the iPod is recognized).

## 2 Adjust the volume on this unit.

### To stop playback

Press and hold OFF for 1 second.

### To remove the device

Stop playback, then remove the device.

### Caution for iPhone

When you connect an iPhone via USB, phone call volume is controlled by the iPhone, not the unit. Do not inadvertently increase the volume on the unit during a call, as a sudden loud sound may result when the call ends.

## Playing a BLUETOOTH Device

You can play contents on a connected device that supports BLUETOOTH A2DP (Advanced Audio Distribution Profile).



## 1 Make BLUETOOTH connection with the audio device (page 8).

To select the audio device, press MENU, then select [BLUETOOTH] → [SET AUDIODEV] (page 22).

## 2 Press SRC to select [BT AUDIO].

## 3 Operate the audio device to start playback.

## 4 Adjust the volume on this unit.

### Notes

- Depending on the audio device, information such as title, track number/time and playback status may not be displayed on this unit.
- Even if the source is changed on this unit, playback of the audio device does not stop.
- [BT AUDIO] does not appear in the display while running the "SongPal" application via the BLUETOOTH function.

### To match the volume level of the BLUETOOTH device to other sources

Start playback of the BLUETOOTH audio device at a moderate volume, and set your usual listening volume on the unit.

Press MENU, then select [SOUND] → [SET BTA VOL] (page 22).

## Searching and Playing Tracks

### Repeat play and shuffle play

Not available when a USB device in Android mode is connected.

## 1 During playback, press ↺ (repeat) or ↻ (shuffle) repeatedly to select the desired play mode.

Playback in the selected play mode may take time to start.

Available play modes differ depending on the selected sound source.

### Searching a track by name (Quick-BrowZer™)

Not available when a USB device in Android mode or iPod is connected.

## 1 During CD or USB playback, press 🔍 (browse)\* to display the list of search categories.

When the track list appears, press ⬅️ (back) repeatedly to display the desired search category.

\* During USB playback, press 🔍 (browse) for more than 2 seconds to directly return to the beginning of the category list.

- 2 Rotate the control dial to select the desired search category, then press it to confirm.
- 3 Repeat step 2 to search the desired track.  
Playback starts.

#### To exit the Quick-BrowZer mode

Press **Q** (browse).

### Searching by skipping items (Jump mode)

Not available when a USB device in Android mode or iPod is connected.

- 1 Press **Q** (browse).
- 2 Press **▶▶** (SEEK +).
- 3 Rotate the control dial to select the item.  
The list is jumped in steps of 10% of the total number of items.
- 4 Press **ENTER** to return to the Quick-BrowZer mode.  
The selected item appears.
- 5 Rotate the control dial to select the desired item, then press it.  
Playback starts.

### Listening to Pandora®

Pandora® is available to stream music through your iPhone and Android smartphone. You can control Pandora® on a BLUETOOTH connected iPhone/Android smartphone from this unit.  
Pandora® is only available in certain countries. Please visit <http://www.pandora.com/legal> for more information.

### Setting up Pandora®

- 1 Check the compatibility of your mobile device by visiting the support site on the back cover.
- 2 Download the latest version of the Pandora® application from your smartphone's app store. A list of compatible devices can be found at [www.pandora.com/everywhere/mobile](http://www.pandora.com/everywhere/mobile)

### Streaming Pandora®

- 1 Make BLUETOOTH connection with the audio device (page 8).  
To select the audio device, press **MENU**, then select [BLUETOOTH] → [SET AUDIODEV] (page 22).
- 2 Press **SRC** to select [PANDORA].
- 3 Launch Pandora® application on your mobile device.
- 4 Press **▶||** (play/pause) to start playback.

#### If the device number appears

Make sure that the same numbers are displayed (e.g., 123456) in this unit and the mobile device, then press **ENTER** on this unit and select [Yes] on the mobile device.

## When activating the BLUETOOTH function

You can adjust the volume level. Press MENU, then select [SOUND] → [SET BTA VOL] (page 22).

## Available Operations in Pandora®

### “Thumbs” feedback

“Thumbs Up” or “Thumbs Down” feedback allows you to personalize stations.

- 1 During playback, press ▲ (Thumbs Up) or ▼ (Thumbs Down).

### Using the station list

The station list allows you to easily select a desired station.

- 1 During playback, press Q (browse).
- 2 Press ►► (SEEK +) to select the sorting order [BY DATE] or [A TO Z].
- 3 Rotate the control dial to select the desired station, then press it. Playback starts.

### Bookmarking

The track currently being played can be bookmarked and stored in your Pandora® account.

- 1 During playback, press MODE.

## Handsfree Calling (via BLUETOOTH only)

To use a cellular phone, connect it with this unit. You can connect two cellular phones to the unit. For details, see “Preparing a BLUETOOTH Device” (page 8).



## Receiving a Call

- 1 Press CALL when a call is received with a ringtone. The phone call starts.

### Note

The ringtone and talker's voice are output only from the front speakers.

### To reject the call

Press and hold OFF for 1 second.

### To end the call

Press CALL again.

## Making a Call

You can make a call from the phonebook or call history when a cellular phone supporting PBAP (Phone Book Access Profile) is connected.

When two cellular phones are connected to the unit, select either phone.

### From the phonebook

- 1 Press CALL. When two cellular phones are connected to the unit, rotate the control dial to select either phone, then press it.
- 2 Rotate the control dial to select [PHONE BOOK], then press it.

- 3 Rotate the control dial to select an initial from the initial list, then press it.
- 4 Rotate the control dial to select a name from the name list, then press it.
- 5 Rotate the control dial to select a number from the number list, then press it.  
The phone call starts.

## From the call history

- 1 Press CALL.  
When two cellular phones are connected to the unit, rotate the control dial to select either phone, then press it.
- 2 Rotate the control dial to select [RECENT CALL], then press it.  
A list of the call history appears.
- 3 Rotate the control dial to select a name or phone number from the call history, then press it.  
The phone call starts.

## By phone number input

- 1 Press CALL.  
When two cellular phones are connected to the unit, rotate the control dial to select either phone, then press it.
- 2 Rotate the control dial to select [DIAL NUMBER], then press it.
- 3 Rotate the control dial to enter the phone number, and lastly select [ ] (space), then press ENTER\*.  
The phone call starts.

\* To move the digital indication, press ◀▶ (SEEK -/+).

### Note

[ ] appears instead of [#] on the display.

## By redial

- 1 Press CALL.  
When two cellular phones are connected to the unit, rotate the control dial to select either phone, then press it.

- 2 Rotate the control dial to select [REDIAL], then press it.  
The phone call starts.

## By voice tags

You can make a call by saying the voice tag stored in a connected cellular phone that has a voice dialing function.

- 1 Press CALL.  
When two cellular phones are connected to the unit, rotate the control dial to select either phone, then press it.
- 2 Rotate the control dial to select [VOICE DIAL], then press it.  
Alternatively, press and hold VOICE for more than 2 seconds.
- 3 Say the voice tag stored on the cellular phone.  
Your voice is recognized, and the call is made.

### To cancel voice dialing

Press VOICE.

## Available Operations during Call

### To adjust the ringtone volume

Rotate the control dial while receiving a call.

### To adjust the talker's voice volume

Rotate the control dial during a call.

### To adjust the volume for the other party (Mic gain adjustment)

Press MIC.

Adjustable volume levels: [MIC-LOW], [MIC-MID], [MIC-HI].

### To reduce echo and noise (Echo Canceler/Noise Canceler Mode)

Press and hold MIC.

Settable mode: [EC/NC-1], [EC/NC-2].



## To switch between handsfree mode and handheld mode

During a call, press MODE to switch the phone call audio between the unit and cellular phone.

### Note

Depending on the cellular phone, this operation may not be available.

## Useful Functions

### SongPal with iPhone/ Android smartphone

Downloading the latest version of "SongPal" application is required from the App Store for iPhone or from Google Play for Android smartphone.



### Notes

- For your safety, follow your local traffic laws and regulations, and do not operate the application while driving.
- "SongPal" is an app for controlling Sony audio devices which are compatible with "SongPal", by your iPhone/Android smartphone.
- What you can control with "SongPal" varies depending on the connected device.
- To make use of "SongPal" features, see the details on your iPhone/Android smartphone.
- For further details on "SongPal," visit the following URL: <http://rd1.sony.net/help/speaker/songpal/>
- Visit the website below and check the compatible iPhone/Android smartphone models.  
For iPhone: visit the App Store  
For Android smartphone: visit Google Play



## Establishing the SongPal connection

### 1 Make the BLUETOOTH connection with iPhone/Android smartphone (page 8).

To select the audio device, press MENU, then select [BLUETOOTH] → [SET AUDIODEV] (page 22).

### 2 Launch the "SongPal" application.

### 3 Press MENU, rotate the control dial to select [SONGPAL], then press it.

### 4 Rotate the control dial to select [CONNECT], then press it.

Connection to iPhone/Android smartphone starts.

For details on the operations on iPhone/Android smartphone, see the help of the application.

## If the device number appears

Make sure that the number is displayed (e.g., 123456), then select [Yes] on the iPhone/Android smartphone.

## To terminate connection

- 1 Press MENU, rotate the control dial to select [SONGPAL], then press it.
- 2 Rotate the control dial to select [CONNECT], then press it.

## Selecting the source or application

You can operate to select the desired source or application on iPhone/Android smartphone.

## To select the source

Press SRC repeatedly. Alternatively, press SRC, rotate the control dial to select the desired source, then press ENTER.

## To display the source list

Press SRC.

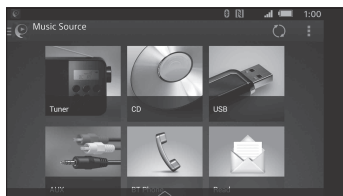

## Announcement of various information by voice guide (Android smartphone only)

When SMS, Twitter/Facebook/Calendar notifications, etc., are received, they are automatically announced through the car speakers.

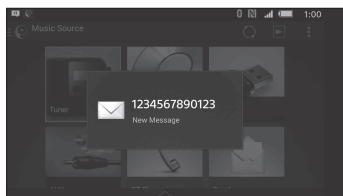

For details on settings, refer to the help of the application.

## Activating voice recognition (Android smartphone only)

By registering applications, you can control an application by voice command. For details, refer to the help of the application.

## To activate voice recognition

- 1 Press and hold VOICE to activate voice recognition.
- 2 Say the desired voice command into the microphone when [Say Source or App] appears on the Android smartphone.

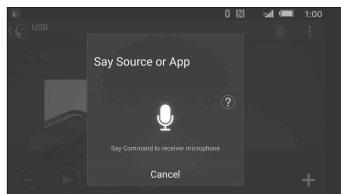

## Notes

- Voice recognition may not be available in some cases.
- Voice recognition may not work properly depending on the performance of the connected Android smartphone.
- Operate under conditions where noise such as engine sound is minimized during voice recognition.

## Replying a message of SMS (Android smartphone only)

You can reply a message by voice recognition.

- 1 Activate voice recognition, then input "Reply."  
The message input display appears on the "SongPal" application.
- 2 Input a reply message by voice recognition.  
The list of message candidates appears on the "SongPal" application.
- 3 Rotate the control dial to select the desired message, then press it.  
The message is sent out.

## Making sound and display settings

You can adjust the settings relating to sound and display via iPhone/Android smartphone.

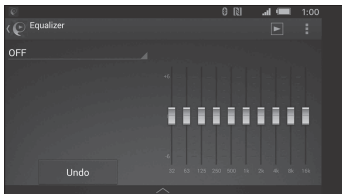

For details on settings, refer to the help of the application.

## Using Siri Eyes Free

Siri Eyes Free allows you to use an iPhone handsfree by simply speaking into the microphone. This function requires you to connect an iPhone to the unit via BLUETOOTH. Availability is limited to iPhone 4s or later. Make sure that your iPhone is running the latest iOS version.

You must complete BLUETOOTH registration and connection configurations for the iPhone with the unit in advance. For details, see “Preparing a BLUETOOTH Device” (page 8). To select the iPhone, press MENU, then select [BLUETOOTH] → [SET AUDIODEV] (page 22).

### 1 Activate the Siri function on the iPhone.

For details, refer to the operating instructions supplied with the iPhone.

### 2 Press and hold VOICE for more than 2 seconds.

The voice command display appears.

### 3 After the iPhone beeps, speak into the microphone.

The iPhone beeps again, then Siri starts responding.

## To deactivate Siri Eyes Free

Press VOICE.

### Notes

- The iPhone may not recognize your voice depending on usage conditions. (For example, if you are in a moving car.)
- Siri Eyes Free may not function properly, or the response time may lag in locations where iPhone signals are difficult to receive.
- Depending on the iPhone's operating condition, Siri Eyes Free may not function properly, or may quit.

- If you play a track with an iPhone using the BLUETOOTH audio connection, when the track starts playback via BLUETOOTH, Siri Eyes Free automatically quits and the unit switches to the BLUETOOTH audio source.
- When Siri Eyes Free is activated during audio playback, the unit may switch to the BLUETOOTH audio source even if you do not specify a track to play.
- When connecting the iPhone to the USB port, Siri Eyes Free may not function properly, or may quit.
- When connecting the iPhone to the unit via USB, do not activate Siri with the iPhone. Siri Eyes Free may not function properly, or may quit.
- There is no audio sound while Siri Eyes Free is activated.

## Settings

### Canceling the DEMO Mode

You can cancel the demonstration display which appears when the source is off and the clock is displayed.

- 1 Press **MENU**, rotate the control dial to select **[GENERAL]**, then press it.
- 2 Rotate the control dial to select **[SET DEMO]**, then press it.
- 3 Rotate the control dial to select **[SET DEMO-OFF]**, then press it.  
The setting is complete.
- 4 Press **↩** (back) twice.  
The display returns to normal reception/play mode.

### Basic Setting Operation

You can set items in the following setup categories:

General setup (GENERAL), Sound setup (SOUND), Display setup (DISPLAY), BLUETOOTH setup (BLUETOOTH), SongPal setup (SONGPAL)

- 1 Press **MENU**.
- 2 Rotate the control dial to select the setup category, then press it.  
The items that can be set differ depending on the source and settings.
- 3 Rotate the control dial to select the options, then press it.

#### To return to the previous display

Press **↩** (back).

## General Setup (GENERAL)

### DEMO (demonstration)

Activates the demonstration: [ON], [OFF].

### CLOCK-ADJ (clock adjust) (page 8)

### CAUT ALM (caution alarm)

Activates the caution alarm: [ON], [OFF] (page 8).

(Available only while the source is off and the clock is displayed.)

### BEEP

Activates the beep sound: [ON], [OFF].

### AUTO OFF

Shuts off automatically after a desired time when the unit is turned off: [ON] (30 minutes), [OFF].

### STEERING

Registers/resets the setting of the steering wheel remote control.

(Available when connected with the connection cable (not supplied).)

(Available only while the source is off and the clock is displayed.)

#### STR CONTROL (steering control)

Selects the input mode of the connected remote control. To prevent a malfunction, be sure to match the input mode with the connected remote control before use.

##### CUSTOM

Input mode for the steering wheel remote control

##### PRESET

Input mode for the wired remote control excluding the steering wheel remote control (automatically selected when [RESET CUSTOM] is performed.)

#### EDIT CUSTOM

Registers the functions (SOURCE, ATT, VOL +/-, SEEK +/-, VOICE, ON HOOK, OFF HOOK) to the steering wheel remote control:

- 1 Rotate the control dial to select the function you want to assign to the steering wheel remote control, then press it.
- 2 While [REGISTER] is blinking, press and hold the button on the steering wheel remote control you want to assign the

function to. When registration is complete, [REGISTERED] is displayed.

- ③ To register other functions, repeat steps ① and ②.

(Available only when [STR CONTROL] is set to [CUSTOM].)

#### RESET CUSTOM

Resets the setting of the steering wheel remote control: [YES], [NO].

(Available only when [STR CONTROL] is set to [CUSTOM].)

#### Notes

- While making settings, only button operation on the unit is available. For safety, park your car before making this setting.
- If an error occurs while registering, all the previously-registered information remains. Restart registration from the function where the error occurred.
- This function may not be available on some vehicles. For details on the compatibility of your vehicle, visit the support site on the back cover.

---

#### USB MODE

Changes the USB mode: [ANDROID], [MSC/MTP].

(Available only when the USB source is selected.)

---

#### CT (clock time)

Activates the CT function: [ON], [OFF].

---

#### BTM (best tuning memory) (page 11)

(Available only when the tuner is selected.)

---

#### FIRMWARE

(Available only while the source is off and the clock is displayed.)

Checks/updates the firmware version. For details, visit the support site on the back cover.

#### FW VERSION (firmware version)

Displays current firmware version.

#### FW UPDATE (firmware update)

Enters firmware update process: [YES], [NO].

Updating the firmware takes a few minutes to complete. During the update, do not turn the ignition to the OFF position, nor remove the USB device.

---

## Sound Setup (SOUND)

This setup menu is not available when the source is off and the clock is displayed.

---

#### EQ10 PRESET

Selects an equalizer curve from 10 equalizer curves or off:

[OFF], [R&B], [ROCK], [POP], [HIP-HOP], [ELECTRONICA], [JAZZ], [SOUL], [COUNTRY], [KARAOKE]\*, [CUSTOM].

The equalizer curve setting can be memorized for each source.

\* [KARAOKE] reduces the vocal sound but cannot fully remove it during playback. Also, using a microphone is not supported.

---

#### EQ10 CUSTOM

Sets [CUSTOM] of EQ10.

Selects the equalizer curve: [BAND1] 32 Hz, [BAND2] 63 Hz, [BAND3] 125 Hz, [BAND4] 250 Hz, [BAND5] 500 Hz, [BAND6] 1 kHz, [BAND7] 2 kHz, [BAND8] 4 kHz, [BAND9] 8 kHz, [BAND10] 16 kHz.

The volume level is adjustable in 1 dB steps, from -6 dB to +6 dB.

---

#### BALANCE

Adjusts the sound balance: [RIGHT-15] – [CENTER] – [LEFT-15].

---

#### FADER

Adjusts the relative level: [FRONT-15] – [CENTER] – [REAR-15].

---

#### S.WOOFER (subwoofer)

##### SW LEVEL (subwoofer level)

Adjusts the subwoofer volume level: [+6 dB] – [0 dB] – [-6 dB].

([ATT] is displayed at the lowest setting.)

##### SW PHASE (subwoofer phase)

Selects the subwoofer phase: [NORM], [REV].

##### LPF FREQ (low pass filter frequency)

Selects the subwoofer cut-off frequency: [80Hz], [100Hz], [120Hz].

---

#### HPF FREQ (high pass filter frequency)

Selects the front/rear speaker cut-off frequency: [OFF], [80Hz], [100Hz], [120Hz].

---

#### AUX VOL (AUX volume level)

Adjusts the volume level for each connected auxiliary device: [+18 dB] – [0 dB] – [-8 dB].

This setting negates the need to adjust the volume level between sources.  
(Available only when the AUX is selected.)

---

**BTA VOL** (BLUETOOTH audio volume level)

Adjusts the volume level for each connected BLUETOOTH device: [+6 dB] – [0 dB] – [-6 dB].

This setting negates the need to adjust the volume level between sources.  
(Available only when the BT audio, application or Pandora® is selected.)

---

## Display Setup (DISPLAY)

---

**DIMMER**

Changes the display brightness: [OFF], [ON], [CLK].

To set this function to be active only during a fixed period, select [CLK], then set the start and end times.

– To set the brightness when the dimmer function is activated:

Set [DIMMER] to [ON], then adjust [BRIGHTNESS].

– To set the brightness when the dimmer function is deactivated:

Set [DIMMER] to [OFF], then adjust [BRIGHTNESS].

The brightness setting is stored and applied when the dimmer function is activated or deactivated.

---

**BRIGHTNESS**

Adjusts the display brightness. The brightness level is adjustable: [1] – [10].

---

**SND SYNC** (sound synchronization)

Activates the synchronization of the illumination with the sound: [ON], [OFF].

---

**AUTO SCR** (auto scroll)

Scrolls long items automatically: [ON], [OFF].

(Not available when the AUX or tuner is selected.)

---

## BLUETOOTH Setup (BLUETOOTH)

---

**PAIRING** (page 9)

Connects up to two BLUETOOTH devices: [DEVICE 1], [DEVICE 2].  
[DEVICE 1] or [DEVICE 2] will be changed to the paired device name after pairing is complete.

---

**AUDIODEV** (audio device)

Selects the audio device.

[\*] appears on the device paired with [DEVICE 1] or the current A2DP compatible audio device.

---

**RINGTONE**

Selects whether this unit or the connected cellular phone outputs the ringtone: [1] (this unit), [2] (cellular phone).

---

**AUTO ANS** (auto answer)

Sets this unit to answer an incoming call automatically: [OFF], [1] (about 3 seconds), [2] (about 10 seconds).

---

**AUTOPAIR** (auto pairing)

Starts BLUETOOTH pairing automatically when iOS device version 5.0 or later is connected via USB: [ON], [OFF].

---

**BT SIGNAL** (BLUETOOTH signal) (page 10)

Activates/deactivates the BLUETOOTH function.

---

**BT INIT** (BLUETOOTH initialize)

Initializes all the BLUETOOTH related settings (pairing information, preset number, device information, etc.): [YES], [NO].

When disposing the unit, initialize all the settings.

(Available only while the source is off and the clock is displayed.)

## SongPal Setup (SONGPAL)

### AUTO LAUNCH

Activates the "SongPal" auto launch: [ON], [OFF].

When [ON] is selected, "SongPal" will automatically connect after the BLUETOOTH connection is complete.

### CONNECT (page 17)

Establish and terminate "SongPal" function (connection).

## Additional Information

### Updating the Firmware

To update the firmware, visit the support site on the back cover, then follow the online instructions.

#### Notes

- Using a USB device (not supplied) is required for updating the firmware. Store the updater in the USB device, and connect the device to the USB port, then perform the update operation.
- Updating the firmware takes a few minutes to complete. During the update, do not turn the ignition to the OFF position, nor remove the USB device.

### Precautions

- Cool off the unit beforehand if your car has been parked in direct sunlight.
- Do not leave the front panel or audio devices brought in inside the car, or it may cause malfunction due to high temperature in direct sunlight.
- Power antenna (aerial) extends automatically.

#### Moisture condensation

Should moisture condensation occur inside the unit, remove the disc and wait for about an hour for it to dry out; otherwise the unit will not operate properly.

#### To maintain high sound quality

Do not splash liquid onto the unit or discs.

### Notes on discs

- Do not expose discs to direct sunlight or heat sources such as hot air ducts, nor leave it in a car parked in direct sunlight.
- Before playing, wipe the discs with a cleaning cloth from the center out. Do not use solvents such as benzine, thinner, commercially available cleaners.



- This unit is designed to play discs that conform to the Compact Disc (CD) standard. DualDiscs and some of the music discs encoded with copyright protection technologies do not conform to the Compact Disc (CD) standard, therefore, these discs may not be playable by this unit.
- Discs that this unit CANNOT play
  - Discs with labels, stickers, or sticky tape or paper attached. Doing so may cause a malfunction, or may ruin the disc.
  - Discs with non-standard shapes (e.g., heart, square, star). Attempting to do so may damage the unit.
  - 8 cm (3 1/4 in) discs.

### Notes on CD-R/CD-RW discs

- If the multi-session disc begins with a CD-DA session, it is recognized as a CD-DA disc, and other sessions are not played.
- Discs that this unit CANNOT play
  - CD-R/CD-RW of poor recording quality.
  - CD-R/CD-RW recorded with an incompatible recording device.
  - CD-R/CD-RW which is finalized incorrectly.
  - CD-R/CD-RW other than those recorded in music CD format or MP3 format conforming to ISO9660 Level 1/Level 2, Joliet/Romeo or multi-session.

## Playback order of audio files

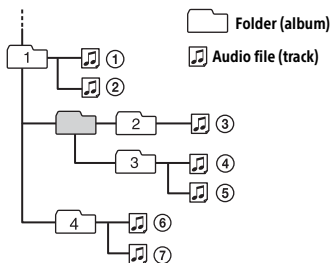

## About iPod

- You can connect to the following iPod models. Update your iPod devices to the latest software before use.

### Compatible iPhone/iPod models

Compatible Model	Bluetooth®	USB
iPhone SE	✓	✓
iPhone 6s Plus	✓	✓
iPhone 6s	✓	✓
iPhone 6 Plus	✓	✓
iPhone 6	✓	✓
iPhone 5s	✓	✓
iPhone 5c	✓	✓
iPhone 5	✓	✓
iPhone 4s	✓	✓
iPod touch (6th generation)	✓	✓
iPod touch (5th generation)	✓	✓
iPod nano (7th generation)		✓

- “Made for iPod,” and “Made for iPhone,” mean that an electronic accessory has been designed to connect specifically to iPod or iPhone, respectively, and has been certified by the developer to meet Apple performance standards. Apple is not responsible for the operation of this device or its compliance with safety and regulatory standards. Please note that the use of this accessory with iPod or iPhone may affect wireless performance.

If you have any questions or problems concerning your unit that are not covered in this manual, consult your nearest Sony dealer.



## Maintenance

### Replacing the lithium battery of the remote commander

Under normal conditions, the battery will last approximately 1 year. (The service life may be shorter, depending on the conditions of use.)

When the battery becomes weak, the range of the remote commander becomes shorter.

#### CAUTION

Danger of explosion if battery is incorrectly replaced. Replaced only with the same or equivalent type.

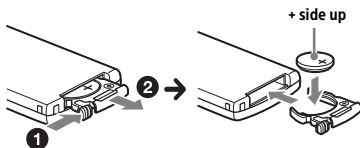

#### Notes on the lithium battery

- Keep the lithium battery out of the reach of children. Should the battery be swallowed, immediately consult a doctor.
- Wipe the battery with a dry cloth to ensure a good contact.
- Be sure to observe the correct polarity when installing the battery.
- Do not hold the battery with metallic tweezers, otherwise a short-circuit may occur.

#### Cleaning the connectors

The unit may not function properly if the connectors between the unit and the front panel are not clean. In order to prevent this, detach the front panel (page 8) and clean the connectors with a cotton swab. Do not apply too much force. Otherwise, the connectors may be damaged.

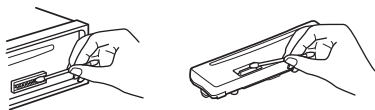

#### Notes

- For safety, turn off the ignition before cleaning the connectors, and remove the key from the ignition switch.
- Never touch the connectors directly with your fingers or with any metal device.

## Specifications

**FOR THE CUSTOMERS IN THE USA. NOT APPLICABLE IN CANADA, INCLUDING IN THE PROVINCE OF QUEBEC.**

**POUR LES CLIENTS AUX ÉTATS-UNIS. NON APPLICABLE AU CANADA, Y COMPRIS LA PROVINCE DE QUÉBEC.**

#### AUDIO POWER SPECIFICATIONS



CTA2006 Standard  
Power Output: 20 Watts RMS  $\times$  4  
at 4 Ohms  $<$  1% THD+N  
SN Ratio: 80 dBA  
(reference: 1 Watt into 4 Ohms)

#### Tuner section

##### FM

Tuning range: 87.5 MHz – 107.9 MHz

Antenna (aerial) terminal:

External antenna (aerial) connector

Intermediate frequency:

FM CCIR: -1,956.5 kHz to -487.3 kHz and  
+500.0 kHz to +2,095.4 kHz

Usable sensitivity: 8 dBf

Selectivity: 75 dB at 400 kHz

Signal-to-noise ratio: 73 dB

Separation: 50 dB at 1 kHz

Frequency response: 20 Hz – 15,000 Hz

##### AM

Tuning range: 530 kHz – 1,710 kHz

Antenna (aerial) terminal:

External antenna (aerial) connector

Sensitivity: 26  $\mu$ V

#### CD Player section

Signal-to-noise ratio: 120 dB

Frequency response: 10 Hz – 20,000 Hz

Wow and flutter: Below measurable limit

The maximum number of: (CD-R/CD-RW  
only)

– folders (albums): 150 (including root  
folder)

– files (tracks) and folders: 300 (may less  
than 300 if folder/file names contain many  
characters)

– displayable characters for a folder/file  
name: 32 (Joliet)/64 (Romeo)

Corresponding codec: MP3 (.mp3) and WMA  
(.wma)

## USB Player section

Interface: USB (Full-speed)

Maximum current: 1 A

The maximum number of recognizable tracks:

– folders (albums): 256

– files (tracks) per folder: 256

Compatible Android Open Accessory protocol (AOA): 2.0

Corresponding codec:

MP3 (.mp3)

Bit rate: 8 kbps – 320 kbps (Supports VBR (Variable Bit Rate))

Sampling rate: 16 kHz – 48 kHz

WMA (.wma)

Bit rate: 32 kbps – 192 kbps (Supports VBR (Variable Bit Rate))

Sampling rate: 32 kHz, 44.1 kHz, 48 kHz

FLAC (.flac)

Bit depth: 16 bit, 24 bit

Sampling rate: 44.1 kHz, 48 kHz

## Wireless Communication

Communication System:

BLUETOOTH Standard version 3.0

Output:

BLUETOOTH Standard Power Class 2 (Max. +4 dBm)

Maximum communication range:

Line of sight approx. 10 m (33 ft)\*1

Frequency band:

2.4 GHz band

(2.4000 GHz – 2.4835 GHz)

Modulation method: FHSS

Compatible BLUETOOTH Profiles\*2:

A2DP (Advanced Audio Distribution Profile) 1.3

AVRCP (Audio Video Remote Control Profile) 1.3

HFP (Handsfree Profile) 1.6

PBAP (Phone Book Access Profile)

SPP (Serial Port Profile)

Corresponding codec:

SBC (.sbc), ACC (.m4a)

\*1 The actual range will vary depending on factors such as obstacles between devices, magnetic fields around a microwave oven, static electricity, reception sensitivity, antenna (aerial)'s performance, operating system, software application, etc.

\*2 BLUETOOTH standard profiles indicate the purpose of BLUETOOTH communication between devices.

## Power amplifier section

Output: Speaker outputs

Speaker impedance: 4 Ω – 8 Ω

Maximum power output: 55 W × 4 (at 4 Ω)

## General

Outputs:

Audio outputs terminal: REAR, SUB

Power antenna (aerial)/Power amplifier control terminal (REM OUT)

Inputs:

Remote controller input terminal

Antenna (aerial) input terminal

MIC input (terminal)

AUX input jack (stereo mini jack)

USB port

Power requirements: 12 V DC car battery (negative ground (earth))

Rated current consumption: 10 A

Dimensions:

Approx. 178 mm × 50 mm × 177 mm (7 1/8 in × 2 in × 7 in) (w/h/d)

Mounting dimensions:

Approx. 182 mm × 53 mm × 160 mm (7 1/4 in × 2 1/8 in × 6 5/16 in) (w/h/d)

Mass: Approx. 1.2 kg (2 lb 11 oz)

Package contents:

Main unit (1)

Remote commander (1): RM-X231

Parts for installation and connections (1 set)

Optional accessories/equipment:

Microphone: XA-MC10

Cable for steering wheel remote input: RC-SR1

Your dealer may not handle some of the above listed accessories. Please ask the dealer for detailed information.

Design and specifications are subject to change without notice.

## Copyrights

The Bluetooth® word mark and logos are registered trademarks owned by Bluetooth SIG, Inc. and any use of such marks by Sony Corporation is under license. Other trademarks and trade names are those of their respective owners.

The N-Mark is a trademark or registered trademark of NFC Forum, Inc. in the United States and in other countries.

Windows Media is either a registered trademark or trademark of Microsoft Corporation in the United States and/or other countries.

This product is protected by certain intellectual property rights of Microsoft Corporation. Use or distribution of such technology outside of this product is prohibited without a license from Microsoft or an authorized Microsoft subsidiary.

iPhone, iPod, iPod classic, iPod nano, iPod touch, and Siri are trademarks of Apple Inc., registered in the U.S. and other countries. App Store is a service mark of Apple Inc.

MPEG Layer-3 audio coding technology and patents licensed from Fraunhofer IIS and Thomson.

Pandora®, the Pandora® logo, and the Pandora® trade dress are trademarks or registered trademarks of Pandora Media, Inc., used with permission.

Google, Google Play and Android are trademarks of Google Inc.

### libFLAC

Copyright (C) 2000-2009 Josh Coalson  
Copyright (C) 2011-2013 Xiph.Org Foundation

Redistribution and use in source and binary forms, with or without modification, are permitted provided that the following conditions are met:

- Redistributions of source code must retain the above copyright notice, this list of conditions and the following disclaimer.

- Redistributions in binary form must reproduce the above copyright notice, this list of conditions and the following disclaimer in the documentation and/or other materials provided with the distribution.
- Neither the name of the Xiph.org Foundation nor the names of its contributors may be used to endorse or promote products derived from this software without specific prior written permission.

THIS SOFTWARE IS PROVIDED BY THE COPYRIGHT HOLDERS AND CONTRIBUTORS "AS IS" AND ANY EXPRESS OR IMPLIED WARRANTIES, INCLUDING, BUT NOT LIMITED TO, THE IMPLIED WARRANTIES OF MERCHANTABILITY AND FITNESS FOR A PARTICULAR PURPOSE ARE DISCLAIMED. IN NO EVENT SHALL THE FOUNDATION OR CONTRIBUTORS BE LIABLE FOR ANY DIRECT, INDIRECT, INCIDENTAL, SPECIAL, EXEMPLARY, OR CONSEQUENTIAL DAMAGES (INCLUDING, BUT NOT LIMITED TO, PROCUREMENT OF SUBSTITUTE GOODS OR SERVICES; LOSS OF USE, DATA, OR PROFITS; OR BUSINESS INTERRUPTION) HOWEVER CAUSED AND ON ANY THEORY OF LIABILITY, WHETHER IN CONTRACT, STRICT LIABILITY, OR TORT (INCLUDING NEGLIGENCE OR OTHERWISE) ARISING IN ANY WAY OUT OF THE USE OF THIS SOFTWARE, EVEN IF ADVISED OF THE POSSIBILITY OF SUCH DAMAGE.

---

## Troubleshooting

The following checklist will help you remedy problems you may encounter with your unit. Before going through the checklist below, check the connection and operating procedures.

For details on using the fuse and removing the unit from the dashboard, see

"Connection/Installation" (page 34).

If the problem is not solved, visit the support site on the back cover.

### General

---

#### No power is being supplied to the unit.

- If the unit is turned off and the display disappears, the unit cannot be operated with the remote commander.
  - Turn on the unit.

---

#### No sound or the sound is very low.

- The position of the fader control [FADER] is not set for a 2-speaker system.
- The volume of the unit and/or connected device is very low.
  - Increase the volume of the unit and connected device.

---

#### No beep sound.

- An optional power amplifier is connected and you are not using the built-in amplifier.

---

#### The contents of the memory have been erased.

- The power supply lead or battery has been disconnected or not connected properly.

---

#### Stored stations and correct time are erased.

##### The fuse has blown.

##### Makes a noise when the position of the ignition is switched.

- The leads are not matched correctly with the car's accessory power connector.

---

#### During playback or reception, the demonstration mode starts.

- If no operation is performed for 5 minutes with [DEMO-ON] set, the demonstration mode starts.
  - Set [DEMO-OFF] (page 20).

---

#### The display disappears from/does not appear in the display window.

- The dimmer is set to [DIM-ON] (page 22).
- The display disappears if you press and hold OFF.
  - Press OFF on the unit until the display appears.
- The connectors are dirty (page 25).

---

#### The display/illumination flashes.

- The power supply is not sufficient.
  - Check that the car battery supplies enough power to the unit. (The power requirement is 12 V DC.)

---

#### The operation buttons do not function.

##### The disc will not eject.

- Press DSPL and  (back)/MODE for more than 2 seconds to reset the unit. The contents stored in memory are erased.

For your safety, do not reset the unit while you are driving.

---

### Radio reception

---

#### Stations cannot be received.

##### The sound is hampered by noises.

- The connection is not correct.
  - If your car has built-in radio antenna (aerial) in the rear/side glass, connect an REM OUT lead (blue/white striped) or accessory power supply lead (red) to the power supply lead of a car's antenna (aerial) booster.
  - Check the connection of the car antenna (aerial).
  - If the auto antenna (aerial) will not extend, check the connection of the power antenna (aerial) control lead.

---

#### Preset tuning is not possible.

- The broadcast signal is too weak.

## RDS

### **PTY displays [- - - - -].**

- The current station is not an RDS station.
- RDS data has not been received.
- The station does not specify the program type.

## CD playback

### **The disc does not play.**

- Defective or dirty disc.
- The CD-R/CD-RW is not for audio use (page 24).

### **MP3/WMA files cannot be played.**

- The disc is incompatible with the MP3/WMA format and version. For details on playable discs and formats, visit the support site on the back cover.

### **MP3/WMA files take longer to play than others.**

- The following discs take a longer time to start playback.
  - A disc recorded with a complicated tree structure.
  - A disc recorded in Multi Session.
  - A disc to which data can be added.

### **The sound skips.**

- Defective or dirty disc.

## USB device playback

### **You cannot play items via a USB hub.**

- This unit cannot recognize USB devices via a USB hub.

### **A USB device takes longer to play.**

- The USB device contains files with a complicated tree structure.

### **The sound is intermittent.**

- The sound may be intermittent at a high-bit-rate.
- DRM (Digital Rights Management) files may not be playable in some cases.

### **The audio file cannot be played.**

- USB devices formatted with file systems other than FAT16 or FAT32 are unsupported.\*

\* This unit supports FAT16 and FAT32, but some USB device may not support all of these FAT. For details, refer to the operating instruction of each USB device or contact the manufacturer.

### **Operations for skipping an album, skipping items (Jump mode), and searching a track by name (Quick-BrowZer) cannot be performed.**

- These operations cannot be performed when a USB device in Android mode or iPod is connected.
  - Set [USB MODE] to [MSC/MTP] (page 21).
  - Remove the iPod.
- The USB mode of the device is not set to the appropriate mode.
  - Make sure that the USB mode of the device is set to MSC/MTP mode.

### **The sound cannot be output during playback in Android mode.**

- While the unit is in Android mode, the sound outputs only from the Android smartphone.
  - Check the status of the audio playback application on the Android smartphone.
  - Playback may not perform properly depending on the Android smartphone.

## NFC function

### **One touch connection (NFC) is not possible.**

- If the smartphone does not respond to the touching.
  - Check that the NFC function of the smartphone is turned on.
  - Move the N-Mark part of the smartphone closer to the N-Mark part on this unit.
  - If the smartphone is in a case, remove it.
- NFC receiving sensitivity depends on the device.
  - If One touch connection with the smartphone fails several times, make BLUETOOTH connection manually.

## BLUETOOTH function

### The connecting device cannot detect this unit.

- Before the pairing is made, set this unit to pairing standby mode.
- While connected to two BLUETOOTH devices, this unit cannot be detected from another device.
  - Disconnect either connection and search for this unit from another device.
- When the device pairing is made, set the BLUETOOTH signal output to on (page 10).

### Connection is not possible.

- The connection is controlled from one side (this unit or BLUETOOTH device), but not both.
  - Connect to this unit from a BLUETOOTH device or vice versa.

### The name of the detected device does not appear.

- Depending on the status of the other device, it may not be possible to obtain the name.

### No ringtone.

- Adjust the volume by rotating the control dial while receiving a call.
- Depending on the connecting device, the ringtone may not be sent properly.
  - Set [RINGTONE] to [1] (page 22).
- The front speakers are not connected to the unit.
  - Connect the front speakers to the unit. The ringtone is output only from the front speakers.

### The talker's voice cannot be heard.

- The front speakers are not connected to the unit.
  - Connect the front speakers to the unit. The talker's voice is output only from the front speakers.

### A call partner says that the volume is too low or high.

- Adjust the volume accordingly using Mic gain adjustment (page 16).

### Echo or noise occurs in phone call conversations.

- Lower the volume.

- Set EC/NC Mode to [EC/NC-1] or [EC/NC-2] (page 16).
- If the ambient noise other than the phone call sound is loud, try reducing this noise. E.g.: If a window is open and road noise, etc., is loud, shut the window. If an air conditioner is loud, lower the air conditioner.

### The phone is not connected.

- When BLUETOOTH audio is played, the phone is not connected even if you press CALL.
  - Connect from the phone.

### The phone sound quality is poor.

- Phone sound quality depends on reception conditions of cellular phone.
  - Move your car to a place where you can enhance the cellular phone's signal if the reception is poor.

### The volume of the connected audio device is low (high).

- Volume level will differ depending on the audio device.
  - Adjust the volume of the connected audio device or this unit (page 22).

### The sound skips during playback of a BLUETOOTH audio device.

- Reduce the distance between the unit and the BLUETOOTH audio device.
- If the BLUETOOTH audio device is stored in a case which interrupts the signal, remove the audio device from the case during use.
- Several BLUETOOTH devices or other devices which emit radio waves are in use nearby.
  - Turn off the other devices.
  - Increase the distance from the other devices.
- The playback sound stops momentarily when the connection between this unit and the cellular phone is being made. This is not a malfunction.

### The connected BLUETOOTH audio device cannot be controlled.

- Check that the connected BLUETOOTH audio device supports AVRCP.

---

**Some functions do not work.**

- Check if the connecting device supports the functions in question.

---

**A call is answered unintentionally.**

- The connecting phone is set to answer a call automatically.

---

**Pairing failed due to a timeout.**

- Depending on the connecting device, the time limit for pairing may be short.
  - Try completing the pairing within the time.

---

**BLUETOOTH function cannot operate.**

- Turn off the unit by pressing OFF for more than 2 seconds, then turn the unit on again.

---

**No sound is output from the car speakers during handsfree call.**

- If the sound is output from the cellular phone, set the cellular phone to output the sound from the car speakers.

---

**Siri Eyes Free is not activated.**

- Perform the handsfree registration for an iPhone that supports Siri Eyes Free.
- Set the Siri function on the iPhone to on.
- Cancel the BLUETOOTH connection with the iPhone and the unit, and reconnect.

---

**SongPal operation**

---

**Application name is mismatched with the actual application in “SongPal”.**

- Launch the application again from the “SongPal” application.

---

**While running the “SongPal” application via BLUETOOTH, the display automatically switches to [BT AUDIO].**

- The “SongPal” application or BLUETOOTH function has failed.
- Run the application again.

---

**The “SongPal” application is automatically disconnected when the display switches to [IPD].**

- The “SongPal” application on iPhone/iPod does not support iPod playback.

- Change the source of the unit to other than [IPD], then establish the “SongPal” connection (page 17).

---

**Pandora® operation**

---

**Pandora® connection is not possible.**

- Shut down the Pandora® application on the mobile device, and then launch it again.

---

**Messages**

The following messages may appear or flash during operation.

---

**CD ERROR:** The disc cannot be played. The disc will be ejected automatically.

- Clean or insert the disc correctly, or make sure the disc is not blank or defective.

---

**CD NO MUSIC:** There is no playable file. The disc will be ejected automatically.

- Insert a disc containing playable files (page 25).

---

**CD PUSH EJECT:** The disc could not be ejected properly.

- Press  (eject).

---

**HUB NO SUPPORT:** USB hubs are not supported.

---

**INVALID**

- The selected operation could be invalid.
- [USB MODE] cannot be changed during iPod playback.

---

**IPD STOP:** iPod playback has finished.

- Operate your iPod/iPhone to start playback.

---

**NOT SUPPORT - ANDROID MODE**

- A USB device not supporting AOA (Android Open Accessory) 2.0 is connected to the unit while [USB MODE] is set to [ANDROID].
  - Set [USB MODE] to [MSC/MTP] (page 21).

---

**OVERLOAD:** The USB device is overloaded.

- Disconnect the USB device, then press SRC to select another source.

→ The USB device has a fault, or an unsupported device is connected.

---

**READ:** Now reading information.

→ Wait until reading is complete and playback starts automatically. This may take some time depending on the file organization.

---

**USB ERROR:** The USB device cannot be played.

→ Connect the USB device again.

---

**USB NO DEV:** A USB device is not connected or recognized.

→ Make sure the USB device or USB cable is securely connected.

---

**USB NO MUSIC:** There is no playable file.

→ Connect a USB device containing playable files (page 26).

---

**USB NO SUPRT:** The USB device is not supported.

→ For details on the compatibility of your USB device, visit the support site on the back cover.

---

**LLLLL or ךךךךך:** The beginning or the end of the disc has been reached.

---

**\_ (underscore):** The character cannot be displayed.

---

## For BLUETOOTH function:

---

**BTA NO DEV:** The BLUETOOTH device is not connected or recognized.

→ Make sure the BLUETOOTH device is securely connected, or the BLUETOOTH connection is established with the BLUETOOTH device.

---

**ERROR:** The selected operation could not be performed.

→ Wait for a while, then try again.

---

**UNKNOWN:** A name or phone number cannot be displayed.

---

**WITHHELD:** The phone number is hidden by the caller.

---

## For SongPal operation:

---

**APP -----:** A connection with the application is not established.

→ Make the "SongPal" connection again (page 17).

---

**APP DISCNCT:** The application is disconnected.

→ Make the "SongPal" connection (page 17).

---

**APP DISPLAY:** A screen setting display of the application is open.

→ Exit the screen setting display of the application to enable button operation.

---

**APP LIST:** The contents list of the CD/USB/iPod is open.

→ Exit the list of the application to enable button operation.

---

**APP MENU:** A setting display of the application is open.

→ Exit the setting display of the application to enable button operation.

---

**APP NO DEV:** The device with the application installed is not connected or recognized.

→ Make the BLUETOOTH connection and establish the "SongPal" connection again (page 17).

---

**APP SOUND:** A sound setting display of the application is open.

→ Exit the sound setting display of the application to enable button operation.

---

**OPEN APP:** The "SongPal" application is not running.

→ Launch the application.

---

## For Pandora® operation:

---

**BOOKMARK - ERROR:** Bookmarking failed.

→ Wait for a while, then try again.

---

**CANNOT SKIP:** Skipping tracks is not allowed.

→ Wait until the commercial ends, next track begins, or select another station on the list. Pandora® limits the number of skips allowed on their service.



---

**LICENSING - RESTRICTIONS:** Pandora® is not available outside your country.

---

**MAINTENANCE - PLEASE - TRY AGAIN - LATER:** The Pandora® server is under maintenance.

→ Wait for a while, then try again.

---

**NO NETWORK:** The network connection is unstable or lost.

→ Make the network connection again on the device, or wait until the network connection is established.

---

**NO STATION - PLEASE - CREATE - STATION - IN - PANDORA APP:** No stations on your account.

→ Create the station on the mobile device.

---

**NOT ALLOWED:** The selected operation is not allowed.

→ "Thumbs" feedback is not allowed.

- Wait until the commercial ends.
- Some functions, such as Shared Station, do not permit feedback. Wait until the next track begins, or select another station on the list.

→ Bookmark is not allowed.

- Wait until the commercial ends.
  - Select another track or station, then try it again.
- 

**PAN ERROR:** The selected operation could not be performed.

→ Wait for a while, then try again.

---

**PAN OPEN APP - PRESS PAUSE:** Pandora® is not running.

→ Launch the Pandora® application on the mobile device, then press ►|| (play/pause).

---

**PLEASE LOGIN - PANDORA APP:** You are not logged into your Pandora® account.

→ Disconnect the device, log into your Pandora® account, then connect the device again.

---

**RATING ERROR:** "Thumbs" feedback failed.

→ Wait for a while, then try again.

---

---

**UPDATE - PANDORA APP:** An old version of Pandora® is connected.

→ Update the Pandora® application to the latest version.

---

## For steering wheel remote control operation:

---

**ERROR:** An error occurred during the function registration.

→ Register again from the function where the error occurred (page 20).

---

**TIMEOUT:** The function registration failed due to a timeout.

→ Try completing the registration while [REGISTER] is blinking (about 6 seconds) (page 20).

---

If these solutions do not help improve the situation, consult your nearest Sony dealer. If you take the unit to be repaired because of CD playback trouble, bring the disc that was used at the time the problem began.

## Connection/Installation

### Cautions

- Run all ground (earth) leads to a common ground (earth) point.
- Do not get the leads trapped under a screw, or caught in moving parts (e.g., seat railing).
- Before making connections, turn the car ignition off to avoid short circuits.
- Connect the **yellow** and **red** power supply leads only after all other leads have been connected.
- Be sure to insulate any loose unconnected leads with electrical tape for safety.

### Precautions

- Choose the installation location carefully so that the unit will not interfere with normal driving operations.
- Avoid installing the unit in areas subject to dust, dirt, excessive vibration, or high temperature, such as in direct sunlight or near heater ducts.
- Use only the supplied mounting hardware for a safe and secure installation.

#### Note on the power supply lead (yellow)

When connecting this unit in combination with other stereo components, the amperage rating of the car circuit to which the unit is connected must be higher than the sum of each component's fuse amperage rating.

#### Mounting angle adjustment

Adjust the mounting angle to less than 45°.

## Parts List for Installation

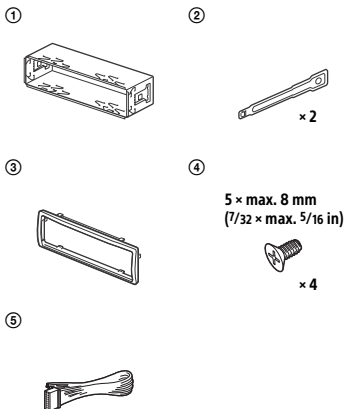

- This parts list does not include all the package contents.
- The bracket ① and the protection collar ③ are attached to the unit before shipping. Before mounting the unit, use the release keys ② to remove the bracket ① from the unit. For details, see "Removing the protection collar and the bracket" (page 37).
- Keep the release keys ② for future use as they are also necessary if you remove the unit from your car.

# Connection

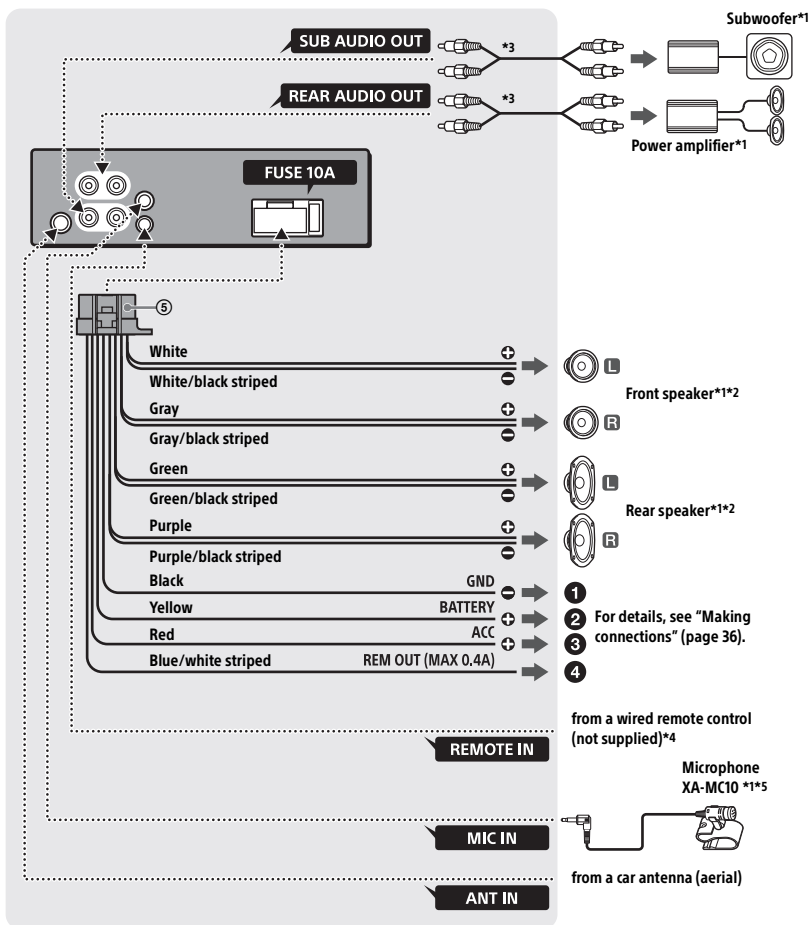

\*1 Not supplied

\*2 Speaker impedance:  $4 \Omega - 8 \Omega \times 4$

\*3 RCA pin cord (not supplied)

\*4 Depending on the type of car, use an adaptor for a wired remote control (not supplied). For details on using the wired remote control, see "Using the wired remote control" (page 36).

\*5 Whether in use or not, route the microphone input cord such that it does not interfere with driving operations. Secure the cord with a clamp, etc., if it is installed around your feet.

## Making connections

- 1 To a common ground (earth) point**  
First connect the black ground (earth) lead, then connect the yellow and red power supply leads.
- 2 To the +12 V power terminal which is energized at all times**  
Be sure to first connect the black ground (earth) lead to a common ground (earth) point.
- 3 To the +12 V power terminal which is energized when the ignition switch is set to the accessory position**  
If there is no accessory position, connect to the +12 V power (battery) terminal which is energized at all times.  
Be sure to first connect the black ground (earth) lead to a common ground (earth) point.
- 4 To the power antenna (aerial) control lead or the power supply lead of the antenna (aerial) booster**  
It is not necessary to connect this lead if there is no power antenna (aerial) or antenna (aerial) booster, or with a manually-operated telescopic antenna (aerial).  
**To AMP REMOTE IN of an optional power amplifier**  
This connection is only for amplifiers and a power antenna (aerial). Connecting any other system may damage the unit.

## Subwoofer Easy Connection

You can use a subwoofer without a power amplifier when it is connected to a rear speaker cord.

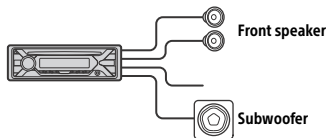

### Note

Use a subwoofer with an impedance of 4  $\Omega$  to 8  $\Omega$ , and with adequate power handling capacities to avoid damage.

## Memory hold connection

When the yellow power supply lead is connected, power will always be supplied to the memory circuit even when the ignition switch is turned off.

## Speaker connection

- Before connecting the speakers, turn the unit off.
- Use speakers with an impedance of 4  $\Omega$  to 8  $\Omega$ , and with adequate power handling capacities to avoid damage.

## Using the wired remote control

### When using the steering wheel remote control

Installation of the connection cable RC-SR1 (not supplied) is required before use.

- 1 To enable the steering wheel remote control, select [SET STEERING] → [EDIT CUSTOM] to make the registration (page 20).**  
When the registration completes, the steering wheel remote control becomes available.

### Notes on installing the connection cable RC-SR1 (not supplied)

- Refer to the support sites on the back cover for details, then connect each lead properly to the appropriate leads. Making an improper connection may damage the unit.
- Depending on the type of car, be sure to insulate the unused leads with electrical tape for safety.
- Do not connect this cable when the steering wheel remote control is not used.
- Consulting the dealer or an experienced technician for help is recommended.

### When using the wired remote control

- 1 To enable the wired remote control, set [STR CONTROL] in [SET STEERING] to [PRESET] (page 20).**

# Installation

## Removing the protection collar and the bracket

Before installing the unit, remove the protection collar ③ and the bracket ① from the unit.

- 1 Pinch both edges of the protection collar ③, then pull it out.

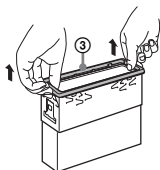

- 2 Insert both release keys ② until they click, and pull down the bracket ①, then pull up the unit to separate.

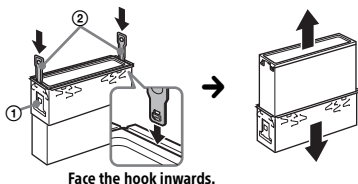

### Note

Before installing this unit, remove the screw and box on the back of the unit. Do not use the previous parts you removed when installing the unit.

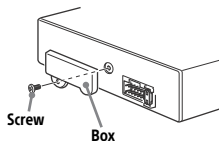

## Mounting the unit in the dashboard

- Before installing, make sure the catches on both sides of the bracket ① are bent inwards 2 mm (3/32 in).
- For Japanese cars, see "Mounting the unit in a Japanese car" (page 38).

- 1 Position the bracket ① inside the dashboard, then bend the claws outward for a tight fit.

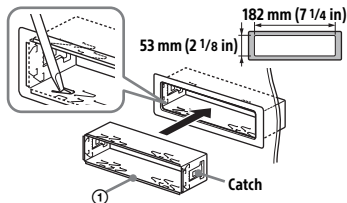

- 2 Mount the unit onto the bracket ①, then attach the protection collar ③.

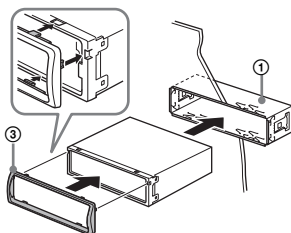

### Notes

- If the catches are straight or bent outwards, the unit will not be installed securely and may spring out.
- Make sure the 4 catches on the protection collar ③ are properly engaged in the slots of the unit.

## Mounting the unit in a Japanese car

You may not be able to install this unit in some makes of Japanese cars. In such a case, consult your Sony dealer.

### TOYOTA

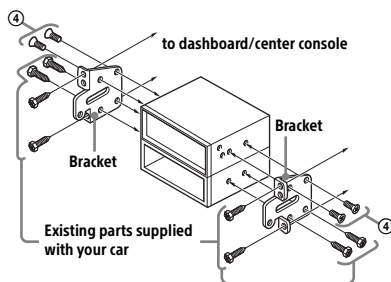

### NISSAN

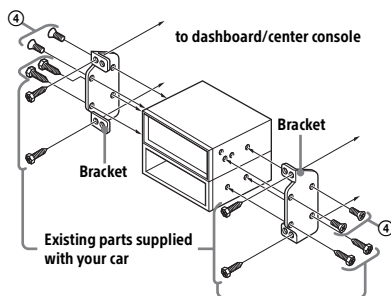

### Note

To prevent malfunction, install only with the supplied screws (4).

## Detaching and attaching the front panel

For details, see "Detaching the Front Panel" (page 8).

## Resetting the unit

For details, see "Resetting the Unit" (page 8).

## Fuse replacement

When replacing the fuse, be sure to use one matching the amperage rating stated on the original fuse. If the fuse blows, check the power connection and replace the fuse. If the fuse blows again after replacement, there may be an internal malfunction. In such a case, consult your nearest Sony dealer.

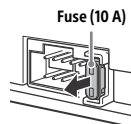



Pour plus de sécurité, installez cet appareil dans le tableau de bord du véhicule, car la section arrière de l'appareil devient chaude en cours de fonctionnement.  
Pour plus de détails, reportez-vous à la section « Raccordement/Installation » (page 38).

La plaque signalétique indiquant la tension d'alimentation, etc. se trouve sur le dessous du châssis.

## Avertissement

Le présent appareil est conforme aux CNR d'Industrie Canada applicables aux appareils radio exempts de licence.

L'exploitation est autorisée aux deux conditions suivantes :

- (1) l'appareil ne doit pas produire de brouillage;
- (2) l'utilisateur de l'appareil doit accepter tout brouillage radioélectrique subi, même si le brouillage est susceptible d'en compromettre le fonctionnement.

Cet équipement ne doit pas être placé au même endroit ni utilisé avec une autre antenne ou un autre émetteur.

Conformément à la réglementation d'Industrie Canada, le présent émetteur radio peut fonctionner avec une antenne d'un type et d'un gain maximal (ou inférieur) approuvé pour l'émetteur par Industrie Canada. Dans le but de réduire les risques de brouillage radioélectrique à l'intention des autres utilisateurs, il faut choisir le type d'antenne et son gain de sorte que la puissance isotrope rayonnée équivalente (p.i.r.e.) ne dépasse pas l'intensité nécessaire à l'établissement d'une communication satisfaisante.

Cet équipement est conforme aux limites d'exposition aux rayonnements énoncées pour un environnement non contrôlé et respecte les règles des radioélectriques (RF) de la FCC lignes directrices d'exposition et d'exposition aux fréquences radioélectriques (RF) CNR-102 de l'IC. Cet

équipement émet une énergie RF très faible qui est considérée conforme sans évaluation de l'exposition maximale autorisée.

### ATTENTION

L'utilisation d'instruments optiques avec ce produit augmente les risques pour les yeux.



**AVERTISSEMENT : Ne pas ingérer la pile – risque de brûlure chimique.**

La télécommande contient une pile de type bouton/en forme de pièce de monnaie.

L'ingestion de la pile de type bouton/en forme de pièce de monnaie peut causer en seulement 2 heures des brûlures internes très graves risquant de provoquer la mort. Gardez les piles neuves et usées hors de la portée des enfants. Si le compartiment de pile ne se ferme pas correctement, cessez d'utiliser le produit et gardez-le hors de la portée des enfants.

Si vous pensez que des piles ont pu être avalées ou placées dans une partie du corps quelconque, demandez des soins médicaux sans tarder.

### Remarque sur la pile au lithium

N'exposez pas la pile à une chaleur excessive comme à la lumière directe du soleil, au feu ou autre.

### Avertissement si le contact de votre véhicule ne comporte pas de position ACC

Veillez à régler la fonction AUTO OFF (page 22). L'appareil s'éteint complètement et automatiquement après le laps de temps choisi une fois l'appareil arrêté afin d'éviter que la batterie ne se décharge. Si vous ne réglez pas la fonction AUTO OFF, appuyez sur la touche OFF et maintenez-la enfoncée jusqu'à ce que l'affichage disparaisse chaque fois que vous coupez le contact.

### Avis d'exclusion de responsabilité relatif aux services proposés par des tiers

Les services proposés par des tiers peuvent être modifiés, suspendus ou clôturés sans avis préalable. Sony n'assume aucune responsabilité dans ce genre de situation.



## Avis important

### Mise en garde

SONY NE PEUT EN AUCUN CAS ÊTRE TENU RESPONSABLE DE TOUT DOMMAGE DIRECT, INDIRECT OU CONSÉCUTIF OU DE TOUT AUTRE DOMMAGE, Y COMPRIS, SANS LIMITATION, TOUTE PERTE DE PROFITS, DE REVENU, DE DONNÉES, D'UTILISATION DU PRODUIT OU DE TOUT APPAREIL ASSOCIÉ, DE DISPONIBILITÉ ET DE TEMPS DE L'UTILISATEUR LIÉE À OU DÉCOULANT DE L'UTILISATION DE CE PRODUIT, MATÉRIEL ET/OU LOGICIEL.

Cher client, ce produit comprend un émetteur radio.

Veillez consulter le mode d'emploi de votre véhicule ou contacter le constructeur ou le concessionnaire de votre véhicule avant d'installer ce produit dans votre véhicule.

### Appels d'urgence

Cet appareil mains libres BLUETOOTH de véhicule et le périphérique électronique auquel il est raccordé fonctionnent à l'aide de signaux radio, des réseaux cellulaires et par lignes terrestres, ainsi qu'à l'aide de fonctions programmables par l'utilisateur qui ne peuvent garantir la connexion dans toutes les conditions.

Par conséquent, ne vous fiez pas uniquement sur les périphériques électroniques pour vos communications importantes (telles que les urgences médicales).

### Communication BLUETOOTH

- Les émissions d'hyperfréquences d'un périphérique BLUETOOTH peuvent perturber le fonctionnement des appareils médicaux électroniques. Pour éviter de causer un accident, éteignez cet appareil et les autres périphériques BLUETOOTH dans les endroits suivants.
  - endroits où du gaz inflammable est présent, dans un hôpital, un train, un avion ou une station-service
  - à proximité de portes automatiques ou d'un avertisseur d'incendie

- Cet appareil prend en charge les capacités de sécurité conformes à la norme BLUETOOTH pour offrir une connexion sécurisée lors de l'utilisation de la technologie BLUETOOTH sans fil; cependant, la sécurité peut être insuffisante selon le réglage. Soyez prudent lorsque vous communiquez au moyen de la technologie BLUETOOTH sans fil.
- Nous ne pouvons être tenus responsables de la fuite d'informations lors d'une communication BLUETOOTH.

Si vous avez des questions ou des problèmes concernant cet appareil qui ne sont pas abordés dans ce mode d'emploi, contactez votre détaillant Sony le plus proche.

---

## Table des matières

Avertissement . . . . .	2
Guide des pièces et commandes . . . . .	5

---

### Préparation

Retrait de la façade . . . . .	7
Réinitialisation de l'appareil . . . . .	8
Réglage de l'horloge . . . . .	8
Préparation d'un périphérique BLUETOOTH . . . . .	8
Raccordement d'un périphérique USB . . . . .	11
Raccordement d'un autre appareil audio portable . . . . .	11

---

### Écoute de la radio

Écoute de la radio . . . . .	12
Utilisation du RDS (système de radiocommunication de données) . . . . .	12

---

### Lecture

Lecture d'un disque . . . . .	13
Lecture d'un périphérique USB . . . . .	13
Lecture d'un périphérique BLUETOOTH . . . . .	14
Recherche et lecture des plages . . . . .	15

---

### Écoute de Pandora®

Configuration de Pandora® . . . . .	16
Transmission en continu Pandora® . . . . .	16
Opérations disponibles dans Pandora® . . . . .	16

---

### Appel en mains libres (via BLUETOOTH uniquement)

Réception d'un appel . . . . .	17
Faire un appel . . . . .	17
Opérations disponibles en cours d'appel . . . . .	18

---

### Fonctions pratiques

SongPal avec iPhone/téléphone intelligent Android . . . . .	19
Utilisation de Siri Eyes Free . . . . .	21

---

### Réglages

Annulation du mode DEMO . . . . .	22
Configuration de base . . . . .	22
Configuration générale (GENERAL) . . . . .	22
Configuration sonore (SOUND) . . . . .	23
Configuration d'affichage (DISPLAY) . . . . .	24
Configuration BLUETOOTH (BLUETOOTH) . . . . .	25
Configuration SongPal (SONGPAL) . . . . .	25

---

### Informations complémentaires

Mise à jour du micrologiciel . . . . .	26
Précautions . . . . .	26
Entretien . . . . .	27
Caractéristiques techniques . . . . .	28
Dépannage . . . . .	31
Messages . . . . .	35

---

### Raccordement/Installation

Mises en garde . . . . .	38
Liste des pièces nécessaires à l'installation . . . . .	38
Raccordement . . . . .	39
Installation . . . . .	41

# Guide des pièces et commandes

## Appareil principal

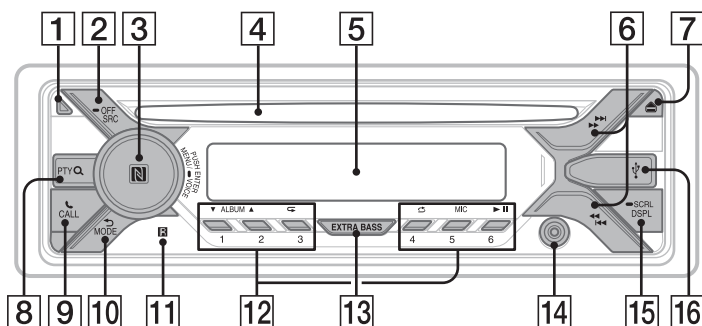

### 1 Touche de déverrouillage de la façade

#### 2 SRC (source)

Permet de mettre l'appareil en marche.  
Permet de changer la source.

#### — OFF

Appuyez sur la touche et maintenez-la enfoncée pendant 1 seconde pour désactiver la source et afficher l'horloge. Appuyez sur la touche et maintenez-la enfoncée pendant plus de 2 secondes pour éteindre l'appareil et l'affichage. Si l'appareil est éteint et que l'affichage disparaît, le fonctionnement par télécommande est désactivé.

### 3 Molette de réglage

Tournez pour régler le volume.

#### PUSH ENTER

Permet d'entrer l'élément sélectionné. Appuyez sur SRC, tournez la molette, puis appuyez sur celle-ci pour changer la source (dans un délai de 2 secondes).

#### MENU

Permet d'ouvrir le menu de configuration.

### — VOICE (page 18, 20, 21)

Appuyez sur la touche et maintenez-la enfoncée pendant plus de 2 secondes pour activer la composition vocale, la reconnaissance vocale (téléphone intelligent Android™ uniquement) ou la fonction Siri (iPhone uniquement).

#### Symbole N

Touchez à la molette de réglage avec un téléphone intelligent Android pour établir une connexion BLUETOOTH.

### 4 Fente d'insertion des disques

### 5 Fenêtre d'affichage

#### 6 (SEEK +/-)

Permet de syntoniser automatiquement des stations de radio. Appuyez sur la touche et maintenez-la enfoncée pour syntoniser des stations manuellement.

#### (précédente/suivante)

#### (retour rapide/avance rapide)

### 7 (éjection du disque)

### 8 PTY (type d'émission)

Permet de sélectionner PTY en mode RDS.

### Q (navigation) (page 15, 16)

Permet d'accéder au mode de navigation pendant la lecture.  
(Non disponible lorsqu'un périphérique USB en mode Android ou un iPod est raccordé.)

### 9 CALL

Permet d'accéder au menu d'appel.  
Permet de recevoir/terminer un appel.  
Appuyez sur la touche et maintenez-la enfoncée pendant plus de 2 secondes pour sélectionner le signal BLUETOOTH.

### 10 ↶ (retour)

Permet de retourner à l'écran précédent.  
**MODE (page 8, 12, 16, 18)**

### 11 Récepteur de télécommande

### 12 Touches numériques (1 à 6)

Permettent de capter des stations de radio mémorisées. Appuyez sur la touche et maintenez-la enfoncée pour mémoriser des stations.

### ALBUM ▼/▲

Permet de sauter un album sur un appareil audio. Appuyez sur la touche et maintenez-la enfoncée pour sauter des albums en continu.  
(Non disponible lorsqu'un périphérique USB en mode Android ou un iPod est raccordé.)

Appuyez sur ▲ pour laisser une appréciation positive ou sur ▼ pour laisser une appréciation négative dans Pandora® (page 16).

### ↺ (répétition)

(Non disponible lorsqu'un périphérique USB en mode Android est raccordé.)

### 🎲 (aléatoire)

(Non disponible lorsqu'un périphérique USB en mode Android est raccordé.)

### MIC (page 18)

### ▶|| (lecture/pause)

### 13 EXTRA BASS

Permet d'accentuer les graves en synchronisation avec le niveau de volume. Appuyez sur la touche pour modifier le réglage EXTRA BASS : [1], [2], [OFF].

### 14 Prise d'entrée AUX

### 15 DSPL (affichage)

Permet de changer les éléments d'affichage.

### ➡ SCRL (défilement)

Appuyez sur la touche et maintenez-la enfoncée pour faire défiler un élément d'affichage.

### 16 Port USB

## Télécommande RM-X231

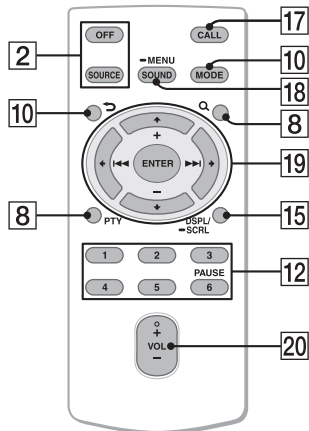

La touche VOL (volume) + comporte un point tactile.

### 17 CALL

Permet d'accéder au menu d'appel.  
Permet de recevoir/terminer un appel.

### 18 SOUND

Permet d'ouvrir le menu SOUND directement.

### ➡ MENU

Appuyez sur la touche et maintenez-la enfoncée pour ouvrir le menu de configuration.

### 19 ↶/↑/↓/➡

Permet de sélectionner un élément de configuration, etc.

## ENTER

Permet d'entrer l'élément sélectionné. Appuyez sur la touche et maintenez-la enfoncée pendant plus de 2 secondes pour activer ou désactiver la fonction « SongPal ».

**◀◀/▶▶ (précédente/suivante)**

**+/- (album +/-)**

**20 VOL (volume) +/-**

Retirez la feuille de protection avant l'utilisation.



## Préparation

### Retrait de la façade

Vous pouvez retirer la façade de cet appareil pour le protéger du vol.

- 1 Appuyez sur la touche OFF ① et maintenez-la enfoncée jusqu'à ce que l'appareil s'éteigne. Appuyez sur la touche de déverrouillage de la façade ②, puis retirez la façade en la tirant vers vous.

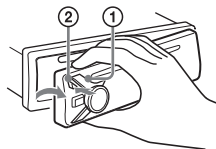

### Alarme d'avertissement

Si vous mettez la clé de contact en position OFF sans retirer la façade, l'alarme d'avertissement retentit pendant quelques secondes. L'alarme retentit uniquement lorsque l'amplificateur intégré est utilisé.

### Numéros de série

Assurez-vous que le numéro de série indiqué sous l'appareil correspond bien à celui indiqué à l'arrière de la façade. Sinon, vous ne pourrez pas établir le pairage BLUETOOTH ou effectuer la connexion et la déconnexion à l'aide de la fonction NFC.

## Installation de la façade

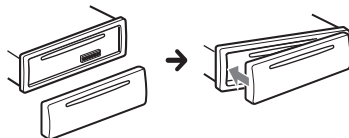

## Réinitialisation de l'appareil

Avant la première utilisation de l'appareil ou après avoir remplacé la batterie du véhicule ou modifié les raccords, vous devez réinitialiser l'appareil.

- 1 Appuyez sur DSPL et  (retour)/ MODE pendant plus de 2 secondes.

### Remarque

La réinitialisation de l'appareil efface le réglage de l'heure et certaines informations mémorisées.

## Réglage de l'horloge

- 1 Appuyez sur MENU, tournez la molette de réglage pour sélectionner [GENERAL], puis appuyez dessus.
- 2 Tournez la molette de réglage pour sélectionner [SET CLOCK-ADJ], puis appuyez dessus.  
L'indication des heures clignote.
- 3 Tournez la molette de réglage pour régler l'heure et les minutes.  
Appuyez sur (SEEK -/+) pour déplacer l'indication numérique.
- 4 Appuyez sur MENU après avoir réglé les minutes.  
Le réglage est terminé et l'horloge démarre.

### Affichage de l'horloge

Appuyez sur la touche DSPL.

## Préparation d'un périphérique BLUETOOTH

Vous pouvez écouter de la musique ou effectuer un appel en mains libres selon le périphérique compatible BLUETOOTH, tel que téléphone intelligent, téléphone cellulaire ou périphérique audio (ci-après nommé « périphérique BLUETOOTH », sauf en cas d'indication différente). Pour plus de détails sur la connexion, reportez-vous au mode d'emploi fourni avec le périphérique. Avant de connecter le périphérique, diminuez le volume de cet appareil; sinon, une accentuation du volume pourrait se produire.

### Connexion par simple contact avec un téléphone intelligent (NFC)

Lorsque vous touchez la molette de réglage de l'appareil avec un téléphone intelligent compatible NFC\*, l'appareil est automatiquement jumelé et connecté avec le téléphone intelligent.

\* La technologie NFC (Near Field Communication – Communication en champ proche) permet d'établir une communication sans fil à courte portée entre différents périphériques, tels que des téléphones cellulaires et des étiquettes CI. Grâce à la fonction NFC, la communication des données peut être réalisée en touchant simplement le symbole correspondant ou la zone spécifiée sur les périphériques compatibles NFC.

Pour les téléphones intelligents avec Android OS 4.0 ou version antérieure, le téléchargement de l'application « NFC Easy Connect » à partir de Google Play™ est requis. Il est possible que l'application ne soit pas disponible en téléchargement dans certains pays/certaines régions.

- 1 Activez la fonction NFC sur le téléphone intelligent.

Pour plus de détails, reportez-vous au mode d'emploi fourni avec le téléphone intelligent.

- 2 Touchez le symbole N de l'appareil avec le symbole N du téléphone intelligent.

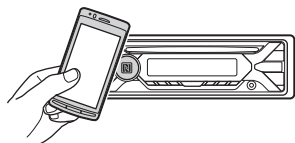

Assurez-vous que  s'allume dans la fenêtre d'affichage de l'appareil.

### Pour effectuer la déconnexion par simple contact

Touchez de nouveau le symbole N de l'appareil avec le symbole N du téléphone intelligent.

#### Remarques

- Pendant que vous établissez la connexion, manipulez le téléphone intelligent avec soin pour éviter de l'égratigner.
- Il n'est pas possible d'établir la connexion par simple contact lorsque l'appareil est déjà connecté à deux périphériques compatibles NFC. En pareil cas, déconnectez l'un des périphériques, puis établissez de nouveau la connexion avec le téléphone intelligent.

## Pairage et connexion avec un périphérique BLUETOOTH

Lorsque vous connectez un périphérique BLUETOOTH pour la première fois, un enregistrement mutuel (nommé « pairage ») est nécessaire. Le pairage permet à cet appareil et aux autres périphériques de se reconnaître entre eux. Cet appareil peut se connecter à deux périphériques BLUETOOTH (deux téléphones cellulaires ou un téléphone cellulaire et un périphérique audio).



- 1 Placez le périphérique BLUETOOTH à 1 mètre (3 pieds) maximum de cet appareil.

- 2 Appuyez sur MENU, tournez la molette de réglage pour sélectionner [BLUETOOTH], puis appuyez dessus.

- 3 Tournez la molette de réglage pour sélectionner [SET PAIRING], puis appuyez dessus.

- 4 Tournez la molette de réglage pour sélectionner [SET DEVICE 1]\* ou [SET DEVICE 2]\*, puis appuyez dessus.

 clignote pendant que l'appareil est en mode de veille de pairage.

\* [SET DEVICE 1] ou [SET DEVICE 2] sera remplacé par le nom du périphérique jumelé une fois le pairage effectué.

- 5 Procédez au pairage sur le périphérique BLUETOOTH afin qu'il détecte cet appareil.

- 6 Sélectionnez [MEX-XXXX] (le nom de votre modèle) sur l'affichage du périphérique BLUETOOTH.

Si le nom de votre modèle n'apparaît pas, recommencez la procédure à partir de l'étape 2.



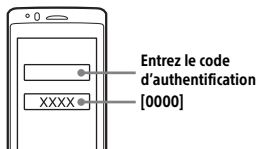

- 7 Si la saisie d'un code d'authentification\* est requise sur le périphérique BLUETOOTH, saisissez [0000].

\* Le code d'authentification peut également être nommé « clé d'authentification », « code NIP », « numéro NIP » ou « mot de passe », etc., en fonction du périphérique.



Une fois le pairage effectué,  demeure allumé.

## 8 Sélectionnez cet appareil sur le périphérique BLUETOOTH pour établir la connexion BLUETOOTH.

 ou  s'allume lorsque la connexion est établie.

### Remarque

Pendant la connexion à un périphérique BLUETOOTH, cet appareil ne peut pas être détecté par un autre périphérique. Pour permettre la détection, accédez au mode de pairage et recherchez cet appareil à partir de l'autre périphérique.

### Pour démarrer la lecture

Pour plus de détails, reportez-vous à la section « Lecture d'un périphérique BLUETOOTH » (page 14).



### Pour déconnecter le périphérique jumelé

Effectuez les étapes 2 à 4 pour procéder à la déconnexion après avoir jumelé cet appareil et le périphérique BLUETOOTH.



## Connexion avec un périphérique BLUETOOTH jumelé

Pour utiliser le périphérique une fois le pairage effectué, établissez la connexion à cet appareil. Certains périphériques jumelés se connectent automatiquement.



- 1 Appuyez sur MENU, tournez la molette de réglage pour sélectionner [BLUETOOTH], puis appuyez dessus.
- 2 Tournez la molette de réglage pour sélectionner [SET BT SIGNAL], puis appuyez dessus.  
Vérifiez que  s'allume.
- 3 Activez la fonction BLUETOOTH sur le périphérique BLUETOOTH.
- 4 Réglez le périphérique BLUETOOTH afin qu'il se connecte à cet appareil.  
 ou  s'allume.

Icônes dans la fenêtre d'affichage :

	S'allume lorsque la fonction d'appel en mains libres est disponible grâce à l'activation du profil HFP (Handsfree Profile).
	S'allume lorsque la lecture du périphérique audio est possible grâce à l'activation du profil A2DP (Advanced Audio Distribution Profile).

### Connexion au dernier périphérique connecté à partir de cet appareil

Activez la fonction BLUETOOTH sur le périphérique BLUETOOTH.

Pour connecter l'appareil au périphérique audio, appuyez sur SRC pour sélectionner [BT AUDIO] et appuyez sur  (lecture/pause).

Pour connecter l'appareil au téléphone cellulaire, appuyez sur CALL.

### Remarque

Pendant la transmission BLUETOOTH audio en continu, vous ne pouvez pas établir la connexion au téléphone cellulaire à partir de cet appareil. Établissez plutôt la connexion à cet appareil à partir du téléphone cellulaire.

### Conseil

Avec le signal BLUETOOTH activé : lorsque la clé de contact est tournée à la position d'activation, cet appareil se reconnecte automatiquement au dernier téléphone cellulaire connecté.

## Raccordement d'un iPhone/iPod (pairage BLUETOOTH automatique)

Lorsqu'un iPhone/iPod muni d'iOS5 ou version ultérieure est raccordé au port USB, l'appareil se connecte automatiquement au iPhone/iPod.

Pour permettre le pairage BLUETOOTH automatique, assurez-vous de régler [SET AUTOPAIR] dans [BLUETOOTH] à [ON] (page 25).

- 1 Activez la fonction BLUETOOTH sur le iPhone/iPod.



- 2 Raccordez le iPhone/iPod au port USB.

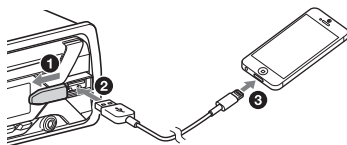

Assurez-vous que  s'allume dans la fenêtre d'affichage de l'appareil.

#### Remarques

- Le pairage BLUETOOTH automatique ne démarrera pas si l'appareil est déjà raccordé à deux appareils BLUETOOTH. Dans ce cas, déconnectez l'un des appareils, puis raccordez à nouveau le iPhone/iPod.
- Si le pairage BLUETOOTH automatique n'est pas établi, consultez « Préparation d'un périphérique BLUETOOTH » (page 8).

---

## Raccordement d'un périphérique USB

- 1 Réduisez le volume de l'appareil.
- 2 Raccordez le périphérique USB à l'appareil.  
Pour raccorder un iPod/iPhone, utilisez le câble de raccordement USB pour iPod (non fourni).

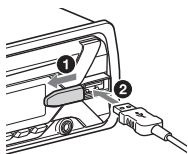

---

## Raccordement d'un autre appareil audio portatif

- 1 Éteignez l'appareil audio portatif.
- 2 Réduisez le volume de l'appareil.
- 3 Raccordez l'appareil audio portatif à la prise d'entrée AUX (mini-prise stéréo) de l'appareil à l'aide d'un câble de raccordement (non fourni)\*.

\* Veillez à utiliser une fiche droite.

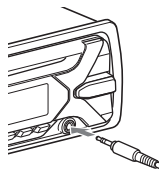

- 4 Appuyez sur SRC pour sélectionner [AUX].

#### Pour faire correspondre le niveau de volume de l'appareil raccordé à celui des autres sources

Démarrez la lecture sur l'appareil audio portatif avec un niveau de volume modéré, puis réglez votre appareil sur le volume d'écoute habituel.

Appuyez sur MENU, puis sélectionnez [SOUND] → [SET AUX VOL.] (page 24).

## Écoute de la radio

### Écoute de la radio

Pour écouter la radio, appuyez sur SRC pour sélectionner [TUNER].

### Mémorisation automatique (BTM)

- 1 Appuyez sur MODE pour changer de bande (FM1, FM2, FM3, AM1 ou AM2).
- 2 Appuyez sur MENU, tournez la molette de réglage pour sélectionner [GENERAL], puis appuyez dessus.
- 3 Tournez la molette de réglage pour sélectionner [SET BTM], puis appuyez dessus.  
L'appareil mémorise les stations sur les touches numériques en respectant l'ordre des fréquences.

### Syntonisation

- 1 Appuyez sur MODE pour changer de bande (FM1, FM2, FM3, AM1 ou AM2).
- 2 Réglez la fréquence.  
Pour syntoniser des stations manuellement  
Appuyez sur la touche ◀◀/▶▶ (SEEK -/+ ) et maintenez-la enfoncée pour localiser la fréquence approximativement, puis appuyez plusieurs fois sur ◀◀/▶▶ (SEEK -/+ ) pour régler la fréquence souhaitée avec précision.  
Pour syntoniser des stations automatiquement  
Appuyez sur ◀◀/▶▶ (SEEK -/+ ).  
Le balayage s'interrompt lorsque l'appareil capte une station.

### Mémorisation manuelle

- 1 Lorsque vous captez la station que vous souhaitez mémoriser, appuyez sur une touche numérique (1 à 6) et maintenez-la enfoncée jusqu'à ce que [MEM] apparaisse.

### Réception des stations mémorisées

- 1 Sélectionnez la bande, puis appuyez sur une touche numérique (1 à 6).

## Utilisation du RDS (système de radiocommunication de données)

### Sélection des types d'émission (PTY)

- 1 Appuyez sur PTY pendant la réception FM.
- 2 Tournez la molette de réglage jusqu'à ce que le type d'émission souhaité apparaisse, puis appuyez dessus.  
L'appareil commence à chercher une station diffusant le type d'émission sélectionné.

### Type d'émission

**NEWS** (nouvelles), **INFORM** (information), **SPORTS** (sports), **TALK** (infovariétés), **ROCK** (rock), **CLS ROCK** (rock classique), **ADLT HIT** (succès adultes), **SOFT RCK** (rock détente), **TOP 40** (palmarès), **COUNTRY** (country), **OLDIES** (anciens succès), **SOFT** (détente), **NOSTALGA** (nostalgie), **JAZZ** (jazz), **CLASSICL** (classique), **R & B** (rhythm and blues), **SOFT R&B** (rhythm and blues léger), **LANGUAGE** (langue étrangère), **REL MUSC** (musique religieuse), **REL TALK** (infovariétés religieuses), **PERSNLTY** (personnalités), **PUBLIC** (publique), **COLLEGE** (collège), **HABL ESP** (infovariétés espagnoles), **MUSC ESP** (musique espagnole), **HIP HOP** (hip-hop), **WEATHER** (météo)

## Réglage de l'heure (CT)

Les données CT de la transmission RDS règlent l'horloge.

- 1 Réglez l'appareil à [SET CT-ON] dans [GENERAL] (page 23).

## Lecture

### Lecture d'un disque

- 1 Insérez le disque (côté imprimé vers le haut).

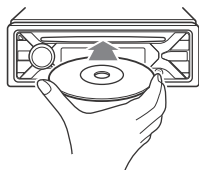

La lecture démarre automatiquement.

### Lecture d'un périphérique USB

Dans ce mode d'emploi, « iPod » est utilisé comme référence générale pour des fonctions iPod sur les iPod et iPhone, sauf mention contraire dans le texte ou les illustrations.

Pour plus de détails sur la compatibilité de votre iPod, reportez-vous à la section « À propos du iPod » (page 27) ou visitez notre site d'assistance à l'adresse indiquée sur la couverture arrière.

Vous pouvez utiliser des périphériques USB\* de type AOA (Android Open Accessory) 2.0, MSC (stockage de masse) et MTP (protocole de transfert des médias) conformes à la norme USB. Selon le périphérique USB, le mode Android ou le mode MSC/MTP peut être sélectionné sur l'appareil.

Certains lecteurs média numériques ou téléphones intelligents Android peuvent nécessiter le réglage au mode MTP.

\* par exemple, mémoire flash USB, lecteur média numérique, téléphone intelligent Android

#### Remarques

- Pour plus de détails sur la compatibilité de votre périphérique USB, visitez notre site d'assistance à l'adresse indiquée sur la couverture arrière.

- Les téléphones intelligents avec Android OS 4.1 ou supérieur installé prennent en charge Android Open Accessory 2.0 (AOA 2.0). Toutefois, certains téléphones intelligents pourraient ne pas entièrement prendre en charge AOA 2.0 si Android OS 4.1 ou supérieur est installé. Pour plus de détails sur la compatibilité de votre téléphone intelligent Android, visitez notre site d'assistance à l'adresse indiquée sur la couverture arrière.
- La lecture des fichiers suivants n'est pas prise en charge.  
MP3/WMA/FLAC :
  - fichiers avec protection des droits d'auteur
  - fichiers DRM (Gestion des droits numériques)
  - fichiers audio multicanal
 MP3/WMA :
  - fichiers avec compression sans perte

Avant d'effectuer un raccordement, sélectionnez le mode USB (mode Android ou mode MSC/MTP), selon le périphérique USB (page 23).

## 1 Raccordez un périphérique USB au port USB (page 11).

La lecture commence.

Si un périphérique est déjà raccordé, appuyez sur SRC pour sélectionner [USB] afin de lancer la lecture ([IPD] apparaît dans l'affichage lorsque le iPod est reconnu).

## 2 Réglez le volume sur cet appareil.

### Pour arrêter la lecture

Appuyez sur la touche OFF et maintenez-la enfoncée pendant 1 seconde.

### Pour retirer le périphérique

Arrêtez la lecture, puis retirez le périphérique.

### Précaution relative au iPhone

Lorsque vous raccordez un iPhone via un câble USB, le volume de l'appel téléphonique est contrôlé par le iPhone plutôt que par l'appareil. N'augmentez pas le volume de l'appareil par inadvertance pendant un appel téléphonique, car cela causerait une accentuation soudaine du volume après l'appel.

## Lecture d'un périphérique BLUETOOTH

Vous pouvez lire les contenus d'un périphérique connecté qui prend en charge le profil BLUETOOTH A2DP (Advanced Audio Distribution Profile).



## 1 Établissez une connexion BLUETOOTH avec le périphérique audio (page 8).

Pour sélectionner le périphérique audio, appuyez sur MENU, puis sélectionnez [BLUETOOTH] → [SET AUDIODEV] (page 25).

## 2 Appuyez sur SRC pour sélectionner [BT AUDIO].

## 3 Faites fonctionner le périphérique audio pour démarrer la lecture.

## 4 Réglez le volume sur cet appareil.

### Remarques

- Selon le périphérique audio utilisé, les informations telles que le titre, le numéro de plage/la durée et l'état de lecture peuvent ne pas s'afficher sur cet appareil.
- Même si vous changez la source sur cet appareil, la lecture ne s'interrompt pas sur le périphérique audio.
- [BT AUDIO] ne s'affiche pas pendant l'utilisation de l'application « SongPal » via la fonction BLUETOOTH.



### Pour faire correspondre le niveau de volume du périphérique BLUETOOTH à celui des autres sources

Démarrez la lecture sur le périphérique audio BLUETOOTH avec un niveau de volume modéré, puis réglez votre appareil sur le volume d'écoute habituel. Appuyez sur MENU, puis sélectionnez [SOUND] → [SET BTA VOL] (page 24).

## Recherche et lecture des plages

### Lecture répétée et lecture aléatoire

Non disponible lorsqu'un périphérique USB en mode Android est raccordé.

- 1 En cours de lecture, appuyez plusieurs fois sur  (répétition) ou  (aléatoire) pour sélectionner le mode de lecture souhaité.

La lecture dans le mode de lecture sélectionné peut prendre un instant à démarrer.

Les modes de lecture disponibles diffèrent selon la source sonore sélectionnée.

### Recherche d'une plage par nom (Quick-BrowZer™)

Non disponible lorsqu'un périphérique USB en mode Android ou un iPod est raccordé.

- 1 En cours de lecture CD ou USB, appuyez sur  (navigation)\* pour afficher la liste des catégories de recherche.

Lorsque la liste de plages apparaît, appuyez plusieurs fois sur  (retour) pour afficher la catégorie de recherche souhaitée.

\* En cours de lecture USB, appuyez sur  (navigation) pendant plus de 2 secondes pour retourner directement au début de la liste des catégories.



- 2 Tournez la molette de réglage pour sélectionner la catégorie de recherche de votre choix, puis appuyez pour valider.
- 3 Répétez l'étape 2 pour rechercher la plage souhaitée.  
La lecture commence.

**Pour quitter le mode Quick-BrowZer**

Appuyez sur .

### Recherche d'éléments par saut (Mode Saut)

Non disponible lorsqu'un périphérique USB en mode Android ou un iPod est raccordé.

- 1 Appuyez sur  (navigation).
- 2 Appuyez sur  (SEEK +).
- 3 Tournez la molette de réglage pour sélectionner l'élément.  
L'appareil effectue des sauts dans la liste par incréments de 10 % du nombre total d'éléments.
- 4 Appuyez sur ENTER pour retourner au mode Quick-BrowZer.  
L'élément sélectionné apparaît.
- 5 Tournez la molette de réglage pour sélectionner l'élément de votre choix, puis appuyez dessus.  
La lecture commence.

## Écoute de Pandora®

Pandora® est disponible pour la transmission de musique en continu à l'aide de votre iPhone et téléphone intelligent Android. Vous pouvez commander Pandora® sur un iPhone/téléphone intelligent Android connecté via BLUETOOTH à partir de cet appareil.

Pandora® est disponible uniquement dans certains pays. Veuillez visiter <http://www.pandora.com/legal> pour plus d'informations.

## Configuration de Pandora®

- 1 Vérifiez la compatibilité de votre périphérique mobile en visitant le site d'assistance à l'adresse indiquée sur la couverture arrière.
- 2 Téléchargez la plus récente version de l'application Pandora® à partir de la boutique d'applications de votre téléphone intelligent. Pour obtenir une liste de périphériques compatibles, visitez le site [www.pandora.com/everywhere/mobile](http://www.pandora.com/everywhere/mobile)

## Transmission en continu Pandora®

- 1 Établissez une connexion BLUETOOTH avec le périphérique audio (page 8). Pour sélectionner le périphérique audio, appuyez sur MENU, puis sélectionnez [BLUETOOTH] → [SET AUDIODEV] (page 25).
- 2 Appuyez sur SRC pour sélectionner [PANDORA].
- 3 Démarrez l'application Pandora® sur le périphérique mobile.
- 4 Appuyez sur ►|| (lecture/pause) pour démarrer la lecture.

## Si le numéro de périphérique s'affiche

Assurez-vous que les mêmes numéros s'affichent (par exemple, 123456) sur cet appareil et le périphérique mobile, puis appuyez sur la touche ENTER de cet appareil et sélectionnez [Oui] sur le périphérique mobile.

## Lors de l'activation de la fonction BLUETOOTH

Vous pouvez régler le niveau de volume. Appuyez sur MENU, puis sélectionnez [SOUND] → [SET BTA VOL] (page 24).

## Opérations disponibles dans Pandora®

### Appréciation positive ou négative

L'appréciation positive ou négative vous permet de personnaliser les stations.

- 1 En cours de lecture, appuyez sur ▲ (appréciation positive) ou ▼ (appréciation négative).

### Utilisation de la liste des stations

La liste des stations vous permet de sélectionner facilement la station souhaitée.

- 1 En cours de lecture, appuyez sur Q (navigation).
- 2 Appuyez sur ►► (SEEK +) pour sélectionner l'ordre de tri [BY DATE] ou [A TO Z].
- 3 Tournez la molette de réglage pour sélectionner la station de votre choix, puis appuyez dessus. La lecture commence.

### Mise en signet

La plage en cours de lecture peut être mise en signet et mémorisée dans votre compte Pandora®.

- 1 En cours de lecture, appuyez sur MODE.

## Appel en mains libres (via BLUETOOTH uniquement)

Pour utiliser un téléphone cellulaire, connectez-le à cet appareil. Vous pouvez connecter deux téléphones cellulaires à l'appareil. Pour plus de détails, reportez-vous à la section « Préparation d'un périphérique BLUETOOTH » (page 8).



## Réception d'un appel

- 1 Appuyez sur **CALL** lors de la réception d'un appel avec une sonnerie.

L'appel téléphonique commence.

### Remarque

La sonnerie et la voix de l'appelant sont émises uniquement par les haut-parleurs avant.

### Pour refuser l'appel

Appuyez sur la touche **OFF** et maintenez-la enfoncée pendant 1 seconde.

### Pour terminer l'appel

Appuyez sur **CALL** à nouveau.

## Faire un appel

Lorsque vous connectez un téléphone cellulaire qui prend en charge le profil PBAP (Phone Book Access Profile), vous pouvez faire un appel à partir du répertoire ou de l'historique des appels.

Lorsque deux téléphones cellulaires sont connectés à l'appareil, sélectionnez l'un des téléphones.

## À partir du répertoire

- 1 Appuyez sur **CALL**.  
Lorsque deux téléphones cellulaires sont connectés à l'appareil, tournez la molette de réglage pour sélectionner l'un des téléphones, puis appuyez dessus.
- 2 Tournez la molette de réglage pour sélectionner **[PHONE BOOK]**, puis appuyez dessus.
- 3 Tournez la molette de réglage pour sélectionner une initiale dans la liste des initiales, puis appuyez dessus.
- 4 Tournez la molette de réglage pour sélectionner un nom dans la liste des noms, puis appuyez dessus.
- 5 Tournez la molette de réglage pour sélectionner un numéro dans la liste des numéros, puis appuyez dessus.  
L'appel téléphonique commence.

## À partir de l'historique des appels

- 1 Appuyez sur **CALL**.  
Lorsque deux téléphones cellulaires sont connectés à l'appareil, tournez la molette de réglage pour sélectionner l'un des téléphones, puis appuyez dessus.
- 2 Tournez la molette de réglage pour sélectionner **[RECENT CALL]**, puis appuyez dessus.  
Une liste de l'historique des appels apparaît.
- 3 Tournez la molette de réglage pour sélectionner un nom ou un numéro de téléphone à partir de l'historique des appels, puis appuyez dessus.  
L'appel téléphonique commence.

## Par saisie du numéro de téléphone

- 1 Appuyez sur **CALL**.  
Lorsque deux téléphones cellulaires sont connectés à l'appareil, tournez la molette de réglage pour sélectionner l'un des téléphones, puis appuyez dessus.

**2** Tournez la molette de réglage pour sélectionner [DIAL NUMBER], puis appuyez dessus.

**3** Tournez la molette de réglage pour entrer le numéro de téléphone, sélectionnez [ ] (espace), puis appuyez sur ENTER\*.

L'appel téléphonique commence.

\* Appuyez sur ◀▶/▶▶ (SEEK +/-) pour déplacer l'indication numérique.

#### Remarque

[ ] s'affiche à la place de [#] dans la fenêtre d'affichage.

## Par recomposition

**1** Appuyez sur CALL.

Lorsque deux téléphones cellulaires sont connectés à l'appareil, tournez la molette de réglage pour sélectionner l'un des téléphones, puis appuyez dessus.

**2** Tournez la molette de réglage pour sélectionner [REDIAL], puis appuyez dessus.

L'appel téléphonique commence.

## À l'aide de repères vocaux

Vous pouvez effectuer un appel en prononçant le repère vocal mémorisé sur un téléphone cellulaire connecté muni d'une fonction de composition vocale.

**1** Appuyez sur CALL.

Lorsque deux téléphones cellulaires sont connectés à l'appareil, tournez la molette de réglage pour sélectionner l'un des téléphones, puis appuyez dessus.

**2** Tournez la molette de réglage pour sélectionner [VOICE DIAL], puis appuyez dessus.

Vous pouvez également appuyer sur la touche VOICE et la maintenir enfoncée pendant plus de 2 secondes.

**3** Prononcez le repère vocal mémorisé sur le téléphone cellulaire.

Votre voix est reconnue et l'appel est effectué.

#### Pour annuler la composition vocale

Appuyez sur VOICE.

## Opérations disponibles en cours d'appel

#### Réglage du volume de la sonnerie

Tournez la molette de réglage pendant la réception d'un appel.

#### Réglage du volume de la voix du correspondant

Tournez la molette de réglage pendant un appel.

#### Réglage du volume pour le correspondant (Réglage de gain de micro)

Appuyez sur MIC.

Niveaux de volume réglables : [MIC-LOW], [MIC-MID], [MIC-HI].

#### Pour atténuer l'écho et les bruits (Mode Correcteur d'écho/Correcteur de bruits)

Appuyez sur la touche MIC et maintenez-la enfoncée.

Modes disponibles : [EC/NC-1], [EC/NC-2].

#### Pour alterner entre le mode mains libres et le mode téléphone cellulaire

Pendant un appel, appuyez sur MODE pour faire passer le son de l'appel téléphonique entre l'appareil et le téléphone cellulaire.

#### Remarque

Selon le téléphone cellulaire utilisé, cette opération pourrait ne pas être disponible.



## Fonctions pratiques

### SongPal avec iPhone/ téléphone intelligent Android

Le téléchargement de la plus récente version de l'application « SongPal » est requis à partir de la boutique App Store pour le iPhone ou à partir de Google Play pour le téléphone intelligent Android.



#### Remarques

- Pour votre sécurité, respectez les réglementations et lois locales relatives à la circulation routière et n'utilisez pas l'application pendant la conduite.
- « SongPal » est une application permettant de contrôler des périphériques audio Sony compatibles avec « SongPal » à l'aide de votre iPhone/téléphone intelligent Android.
- Les options qu'il est possible de contrôler à l'aide de « SongPal » varient selon le périphérique connecté.
- Pour utiliser les fonctions de « SongPal », consultez les détails sur votre iPhone/téléphone intelligent Android.
- Pour plus de détails sur « SongPal », visitez l'adresse URL suivante : <http://rd1.sony.net/help/speaker/songpal/>
- Visitez le site Web ci-dessous pour vérifier la compatibilité des modèles de iPhone/téléphone intelligent Android.  
Pour un iPhone : visitez la boutique App Store  
Pour un téléphone intelligent Android : visitez Google Play

### Établissement de la connexion SongPal

#### 1 Établissez la connexion BLUETOOTH avec le iPhone/téléphone intelligent Android (page 8).

Pour sélectionner le périphérique audio, appuyez sur MENU, puis sélectionnez [BLUETOOTH] → [SET AUDIODEV] (page 25).

#### 2 Démarrez l'application « SongPal ».

#### 3 Appuyez sur MENU, tournez la molette de réglage pour sélectionner [SONGPAL], puis appuyez dessus.

#### 4 Tournez la molette de réglage pour sélectionner [CONNECT], puis appuyez dessus.

La connexion au iPhone/téléphone intelligent Android démarre.

Pour plus de détails sur le fonctionnement du iPhone/téléphone intelligent Android, consultez la section d'aide de l'application.

#### Si le numéro de périphérique s'affiche

Assurez-vous que le numéro s'affiche (par exemple, 123456), puis sélectionnez [Oui] sur le iPhone/téléphone intelligent Android.

#### Pour mettre fin à la connexion

#### 1 Appuyez sur MENU, tournez la molette de réglage pour sélectionner [SONGPAL], puis appuyez dessus.

#### 2 Tournez la molette de réglage pour sélectionner [CONNECT], puis appuyez dessus.

### Sélection de la source ou de l'application

Vous pouvez utiliser l'appareil pour sélectionner la source ou l'application souhaitée sur le iPhone/téléphone intelligent Android.

#### Pour sélectionner la source

Appuyez plusieurs fois sur SRC. Vous pouvez également appuyer sur SRC, tourner la molette de réglage pour sélectionner la source souhaitée, puis appuyer sur ENTER.

#### Pour afficher la liste des sources

Appuyez sur SRC.

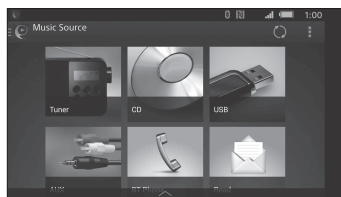

## Annonce de la réception de diverses informations par commande vocale (téléphone intelligent Android uniquement)

Dès leur réception, les SMS, les notifications Twitter/Facebook/Calendrier, etc., sont automatiquement annoncés par les haut-parleurs du véhicule.

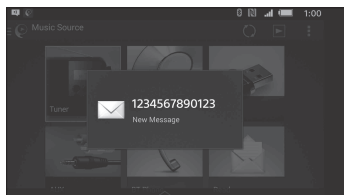

Pour plus de détails sur les réglages, consultez la section d'aide de l'application.

## Activation de la reconnaissance vocale (téléphone intelligent Android uniquement)

Vous pouvez commander une application par commande vocale en enregistrant des applications. Pour plus de détails, consultez la section d'aide de l'application.

### Activation de la reconnaissance vocale

- 1 Appuyez sur la touche VOICE et maintenez-la enfoncée pour activer la reconnaissance vocale.
- 2 À l'affichage de [Say Source or App] à l'écran du téléphone intelligent Android, énoncez la commande vocale dans le microphone.

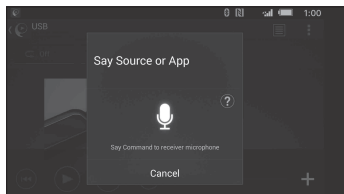

### Remarques

- La reconnaissance vocale pourrait ne pas être disponible dans certains cas.
- La reconnaissance vocale pourrait ne pas fonctionner correctement selon le niveau de performance du téléphone intelligent Android connecté.

- Utilisez cette fonction dans des conditions où les bruits tels que les sons du moteur sont réduits pendant la reconnaissance vocale.

## Réponse à un message SMS (téléphone intelligent Android uniquement)

Vous pouvez répondre à un message à l'aide de la reconnaissance vocale.

- 1 Activez la reconnaissance vocale, puis entrez « Reply (Répondre) ». L'affichage d'entrée de message apparaît sur l'application « SongPal ».
- 2 Entrez un message de réponse à l'aide de la reconnaissance vocale. La liste de messages disponibles apparaît sur l'application « SongPal ».
- 3 Tournez la molette de réglage pour sélectionner le message de votre choix, puis appuyez dessus. Le message est envoyé.

## Réglages du son et de l'affichage

Vous pouvez ajuster les réglages reliés au son et à l'affichage via le iPhone/téléphone intelligent Android.

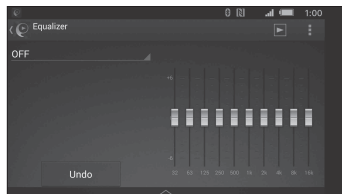

Pour plus de détails sur les réglages, consultez la section d'aide de l'application.

## Utilisation de Siri Eyes Free

Siri Eyes Free vous permet d'utiliser un iPhone en mains libres en parlant simplement dans le microphone. Cette fonction nécessite la connexion d'un iPhone à l'appareil via BLUETOOTH. La disponibilité est limitée aux iPhone 4s ou modèles ultérieurs. Assurez-vous que votre iPhone utilise la plus récente version d'iOS. Vous devez effectuer préalablement les configurations d'enregistrement et de connexion BLUETOOTH avec l'appareil pour le iPhone. Pour plus de détails, reportez-vous à la section « Préparation d'un périphérique BLUETOOTH » (page 8). Pour sélectionner le iPhone, appuyez sur MENU, puis sélectionnez [BLUETOOTH] → [SET AUDIODEV] (page 25).

- 1 Activez la fonction Siri sur le iPhone.**  
Pour plus de détails, reportez-vous au mode d'emploi fourni avec le iPhone.
- 2 Appuyez sur la touche VOICE et maintenez-la enfoncée pendant plus de 2 secondes.**  
L'affichage de commande vocale apparaît.
- 3 Après le bip émis par le iPhone, parlez dans le microphone.**  
Le iPhone émet un bip à nouveau, puis Siri commence à répondre.

### Pour désactiver Siri Eyes Free

Appuyez sur VOICE.

#### Remarques

- Le iPhone pourrait ne pas reconnaître votre voix, selon les conditions d'utilisation. (Par exemple, si vous êtes dans un véhicule en mouvement.)
- Siri Eyes Free pourrait ne pas fonctionner correctement ou le temps de réponse pourrait présenter un décalage dans les endroits où les signaux du iPhone sont difficiles à recevoir.
- Selon les conditions d'utilisation du iPhone, la fonction Siri Eyes Free pourrait ne pas fonctionner correctement ou être désactivée.
- Si vous effectuez la lecture d'une page avec un iPhone en utilisant la connexion audio BLUETOOTH, lors du démarrage de la lecture via BLUETOOTH, Siri Eyes Free est automatiquement désactivée et l'appareil passe à la source audio BLUETOOTH.

- Lorsque la fonction Siri Eyes Free est activée pendant la lecture audio, l'appareil pourrait passer à la source audio BLUETOOTH même si vous ne spécifiez aucune plage pour la lecture.
- Lors du raccordement du iPhone au port USB, la fonction Siri Eyes Free pourrait ne pas fonctionner correctement ou être désactivée.
- Lors du raccordement du iPhone à l'appareil via USB, n'activez pas Siri avec le iPhone. La fonction Siri Eyes Free pourrait ne pas fonctionner correctement ou être désactivée.
- Aucun son n'est audible pendant que la fonction Siri Eyes Free est activée.

## Réglages

### Annulation du mode DEMO

Vous pouvez désactiver l'affichage de démonstration qui apparaît lorsque la source est désactivée et que l'horloge est affichée.

- 1 Appuyez sur MENU, tournez la molette de réglage pour sélectionner [GENERAL], puis appuyez dessus.
- 2 Tournez la molette de réglage pour sélectionner [SET DEMO], puis appuyez dessus.
- 3 Tournez la molette de réglage pour sélectionner [SET DEMO-OFF], puis appuyez dessus.  
Le réglage est terminé.
- 4 Appuyez deux fois sur ↵ (retour).  
La fenêtre d'affichage retourne au mode de réception/lecture normal.

### Configuration de base

Vous pouvez configurer des paramètres dans les catégories de configuration suivantes :

Configuration générale (GENERAL),  
Configuration sonore (SOUND),  
Configuration d'affichage (DISPLAY),  
Configuration BLUETOOTH (BLUETOOTH),  
Configuration SongPal (SONGPAL)

- 1 Appuyez sur MENU.
- 2 Tournez la molette de réglage pour sélectionner la catégorie de configuration, puis appuyez dessus.  
Les paramètres peuvent être réglés selon la source et le réglage.
- 3 Tournez la molette de réglage pour sélectionner les options, puis appuyez dessus.

**Pour retourner à l'écran précédent**

Appuyez sur ↵ (retour).

### Configuration générale (GENERAL)

**DEMO** (démonstration)

Permet d'activer le mode de démonstration : [ON], [OFF].

**CLOCK-ADJ** (réglage de l'horloge) (page 8)

**CAUT ALM** (alarme d'avertissement)

Permet d'activer l'alarme d'avertissement : [ON], [OFF] (page 7).  
(Disponible uniquement lorsque la source est désactivée et que l'horloge est affichée.)

**BEEP**

Permet d'activer le bip : [ON], [OFF].

**AUTO OFF**

Permet d'éteindre automatiquement après un laps de temps souhaité lors de l'arrêt de l'appareil : [ON] (30 minutes), [OFF].

**STEERING**

Permet d'enregistrer/de réinitialiser le réglage de la télécommande du volant. (Disponible lors du raccordement à l'aide du câble de raccordement (non fourni).)  
(Disponible uniquement lorsque la source est désactivée et que l'horloge est affichée.)

**STR CONTROL** (commande du volant)

Permet de sélectionner le mode d'entrée de la télécommande raccordée. Pour éviter un problème de fonctionnement, assurez-vous de faire correspondre le mode d'entrée avec la télécommande raccordée avant l'utilisation.

**CUSTOM**

Mode d'entrée pour la télécommande du volant

**PRESET**

Mode d'entrée pour la télécommande filaire, excluant la télécommande du volant (sélectionné automatiquement lorsque vous effectuez [RESET CUSTOM].)

## EDIT CUSTOM

Permet d'enregistrer les fonctions (SOURCE, ATT, VOL +/-, SEEK +/-, VOICE, ON HOOK, OFF HOOK) sur la télécommande du volant :

- 1 Tournez la molette de réglage pour sélectionner la fonction que vous souhaitez assigner à la télécommande du volant, puis appuyez dessus.
- 2 Pendant que [REGISTER] clignote, maintenez enfoncée la touche de la télécommande du volant à laquelle vous souhaitez assigner la fonction. Lorsque l'enregistrement est terminé, [REGISTERED] s'affiche.
- 3 Pour enregistrer d'autres fonctions, répétez les étapes 1 et 2.

(Disponible uniquement lorsque [STR CONTROL] est réglé à [CUSTOM].)

## RESET CUSTOM

Permet de réinitialiser le réglage de la télécommande du volant : [YES], [NO]. (Disponible uniquement lorsque [STR CONTROL] est réglé à [CUSTOM].)

## Remarques

- Pendant que vous effectuez les réglages, seul le fonctionnement à l'aide des touches de l'appareil est disponible. Par mesure de sécurité, stationnez votre voiture avant d'effectuer ce réglage.
- Lorsqu'une erreur se produit pendant l'enregistrement, toutes les informations enregistrées précédemment sont conservées. Recommencez l'enregistrement à partir de la fonction où l'erreur s'est produite.
- Cette fonction pourrait ne pas être disponible sur certains véhicules. Pour plus de détails sur la compatibilité de votre véhicule, visitez notre site d'assistance à l'adresse indiquée sur la couverture arrière.

## USB MODE

Permet de modifier le mode USB : [ANDROID], [MSC/MTP]. (Disponible uniquement lorsque la source USB est sélectionnée.)

## CT (heure)

Permet d'activer la fonction CT : [ON], [OFF].

## BTM (mémorisation des meilleurs accords) (page 12)

(Disponible uniquement lorsque le récepteur est sélectionné.)

## FIRMWARE

(Disponible uniquement lorsque la source est désactivée et que l'horloge est affichée.)

Permet de vérifier/mettre à jour la version du micrologiciel. Pour plus de détails, visitez le site d'assistance à l'adresse indiquée sur la couverture arrière.

### FW VERSION (version du micrologiciel)

Affiche la version de micrologiciel actuelle.

### FW UPDATE (mise à jour du micrologiciel)

Permet d'accéder au processus de mise à jour du micrologiciel : [YES], [NO].

La mise à jour du micrologiciel prend quelques minutes. Pendant la mise à jour, ne mettez pas la clé de contact en position OFF et ne retirez pas le périphérique USB.

## Configuration sonore (SOUND)

Ce menu de configuration n'est pas disponible lorsque la source est désactivée et que l'horloge est affichée.

### EQ10 PRESET

Permet de sélectionner une courbe d'égaliseur parmi 10 courbes d'égaliseur ou de désactiver la fonction :

[OFF], [R&B], [ROCK], [POP], [HIP-HOP], [ELECTRONICA], [JAZZ], [SOUL], [COUNTRY], [KARAOKE]\*, [CUSTOM].

Le réglage de courbe d'égaliseur peut être mémorisé pour chaque source.

\* [KARAOKE] réduit le son de la voix, mais ne peut pas le supprimer entièrement pendant la lecture. De plus, l'utilisation d'un microphone n'est pas prise en charge.

### EQ10 CUSTOM

Permet de sélectionner l'option [CUSTOM] de la fonction EQ10.

Permet de sélectionner la courbe d'égaliseur : [BAND1] 32 Hz, [BAND2] 63 Hz, [BAND3] 125 Hz, [BAND4] 250 Hz, [BAND5] 500 Hz, [BAND6] 1 kHz, [BAND7] 2 kHz, [BAND8] 4 kHz, [BAND9] 8 kHz, [BAND10] 16 kHz.

Le niveau de volume peut être réglé par incréments de 1 dB, de -6 dB à +6 dB.

---

## BALANCE

Permet de régler l'équilibre du son :  
[RIGHT-15] – [CENTER] – [LEFT-15].

---

## FADER

Permet de régler le niveau relatif :  
[FRONT-15] – [CENTER] – [REAR-15].

---

## S.WOOFER (caisson de graves)

**SW LEVEL** (niveau du caisson de graves)  
Permet de régler le volume du caisson de graves : [+6 dB] – [0 dB] – [-6 dB].  
([ATT] est affiché au réglage le plus bas.)

**SW PHASE** (phase du caisson de graves)  
Permet de sélectionner la phase du caisson de graves : [NORM], [REV].

**LPF FREQ** (fréquence de filtre passe-bas)  
Permet de sélectionner la fréquence de coupure du caisson de graves : [80Hz], [100Hz], [120Hz].

---

## HPF FREQ (fréquence de filtre passe-haut)

Permet de sélectionner la fréquence de coupure du haut-parleur avant/arrière :  
[OFF], [80Hz], [100Hz], [120Hz].

---

## AUX VOL (niveau de volume AUX)

Permet de régler le niveau de volume de chaque périphérique auxiliaire raccordé :  
[+18 dB] – [0 dB] – [-8 dB].

Ce réglage évite de régler le niveau de volume entre les sources.  
(Disponible uniquement lorsque AUX est sélectionné.)

---

## BTA VOL (niveau de volume du périphérique audio BLUETOOTH)

Permet de régler le niveau de volume de chaque périphérique BLUETOOTH connecté : [+6 dB] – [0 dB] – [-6 dB].  
Ce réglage évite de régler le niveau de volume entre les sources.  
(Disponible uniquement lorsqu'une source BT audio, une application ou Pandora® est sélectionnée.)

---

---

## Configuration d'affichage (DISPLAY)

---

### DIMMER

Permet de modifier la luminosité de la fenêtre d'affichage : [OFF], [ON], [CLK].  
Pour régler cette fonction afin de l'activer uniquement pendant une période déterminée, sélectionnez [CLK], puis réglez les heures de début et de fin.

– Pour régler la luminosité utilisée lorsque la fonction de gradateur est activée :  
Réglez [DIMMER] à [ON], puis réglez [BRIGHTNESS].

– Pour régler la luminosité utilisée lorsque la fonction de gradateur est désactivée :  
Réglez [DIMMER] à [OFF], puis réglez [BRIGHTNESS].

Le réglage de luminosité est mémorisé et appliqué lorsque la fonction de gradateur est activée ou désactivée.

---

### BRIGHTNESS

Permet de régler la luminosité de la fenêtre d'affichage. Le niveau de luminosité est réglable : [1] – [10].

---

### SND SYNC (synchronisation sonore)

Permet d'activer la synchronisation de l'éclairage avec le son : [ON], [OFF].

---

### AUTO SCR (défilement automatique)

Permet de faire défiler automatiquement les éléments longs : [ON], [OFF].  
(Non disponible lorsque AUX ou le récepteur est sélectionné.)

---

---

## Configuration BLUETOOTH (BLUETOOTH)

---

### PAIRING (page 9)

Permet de connecter jusqu'à deux périphériques BLUETOOTH : [DEVICE 1], [DEVICE 2].  
[DEVICE 1] ou [DEVICE 2] sera remplacé par le nom du périphérique jumelé une fois le pairage effectué.

---

### AUDIODEV (périphérique audio)

Permet de sélectionner le périphérique audio.  
[\*] apparaît sur le périphérique jumelé avec [DEVICE 1] ou le périphérique audio compatible A2DP actuel.

---

### RINGTONE

Permet de sélectionner la sonnerie de cet appareil ou du téléphone cellulaire connecté : [1] (cet appareil), [2] (téléphone cellulaire).

---

### AUTO ANS (réponse automatique)

Permet de configurer cet appareil pour répondre automatiquement aux appels reçus : [OFF], [1] (environ 3 secondes), [2] (environ 10 secondes).

---

### AUTOPAIR (pairage automatique)

Permet de démarrer le pairage BLUETOOTH automatiquement lorsqu'un périphérique avec iOS version 5.0 ou ultérieure est raccordé via USB : [ON], [OFF].

---

### BT SIGNAL (signal BLUETOOTH) (page 10)

Permet d'activer/de désactiver la fonction BLUETOOTH.

---

### BT INIT (initialisation BLUETOOTH)

Permet d'initialiser tous les réglages BLUETOOTH (informations de pairage, numéro de présélection, informations sur le périphérique, etc.) : [YES], [NO].  
Avant de mettre l'appareil au rebut, initialisez tous les réglages.  
(Disponible uniquement lorsque la source est désactivée et que l'horloge est affichée.)

---

---

## Configuration SongPal (SONGPAL)

---

### AUTO LAUNCH

Permet d'activer le démarrage automatique de « SongPal » : [ON], [OFF].  
Lorsque [ON] est sélectionné, « SongPal » se connecte automatiquement une fois la connexion BLUETOOTH effectuée.

---

### CONNECT (page 19)

Cette configuration permet d'activer et de désactiver la fonction « SongPal » (connexion).

---

## Informations complémentaires

### Mise à jour du micrologiciel

Pour mettre à jour le micrologiciel, visitez le site d'assistance à l'adresse indiquée sur la couverture arrière, puis suivez les instructions en ligne.

#### Remarques

- L'utilisation d'un périphérique USB (non fourni) est requise pour la mise à jour du micrologiciel. Enregistrez le logiciel de mise à jour sur le périphérique USB, raccordez le périphérique au port USB, puis effectuez la mise à jour.
- La mise à jour du micrologiciel prend quelques minutes. Pendant la mise à jour, ne mettez pas la clé de contact en position OFF et ne retirez pas le périphérique USB.

### Précautions

- Si votre véhicule est resté stationné en plein soleil, laissez l'appareil refroidir avant de l'utiliser.
- Ne laissez pas la façade ou les appareils audio à l'intérieur du véhicule, car la température élevée résultant du rayonnement direct du soleil pourrait causer un problème de fonctionnement.
- L'antenne électrique se déploie automatiquement.

#### Condensation

Si de la condensation s'est formée dans l'appareil, retirez le disque et attendez environ une heure pour que l'appareil puisse sécher; sinon, il ne fonctionnera pas correctement.

#### Pour conserver un son de haute qualité

Ne renversez pas de liquide sur l'appareil ou sur les disques.

### Remarques sur les disques

- N'exposez pas les disques au rayonnement direct du soleil ou à des sources de chaleur telles que des conduits d'air chaud, et ne les laissez pas dans un véhicule stationné en plein soleil.

- Avant la lecture, essuyez les disques avec un chiffon de nettoyage en partant du centre vers l'extérieur. N'utilisez pas de solvants tels que de l'essence, du diluant ou des nettoyants disponibles sur le marché.



- Cet appareil est conçu pour la lecture des disques conformes à la norme Compact Disc (CD). Les DualDiscs et certains disques de musique encodés avec des technologies de protection des droits d'auteur ne sont pas conformes à la norme Compact Disc (CD). Par conséquent, il est possible que ces disques ne soient pas lus par cet appareil.
- Disques ne pouvant PAS être lus sur cet appareil
  - Les disques sur lesquels sont collés des étiquettes, des autocollants, du ruban adhésif ou du papier. De tels disques peuvent provoquer des problèmes de fonctionnement ou être endommagés.
  - Les disques de forme non standard (notamment en forme de cœur, de carré ou d'étoile). Vous risquez d'endommager votre appareil si vous essayez de lire ces types de disques.
  - Les disques de 8 cm (3 1/4 po).

#### Remarques sur les disques CD-R/CD-RW

- Si le disque multisession commence avec une session CD-DA, il est reconnu comme un disque CD-DA et les autres sessions ne sont pas lues.
- Disques ne pouvant PAS être lus sur cet appareil
  - CD-R/CD-RW dont la qualité d'enregistrement est mauvaise.
  - CD-R/CD-RW enregistrés avec un appareil d'enregistrement non compatible.
  - CD-R/CD-RW n'ayant pas été finalisés correctement.
  - CD-R/CD-RW autres que ceux enregistrés au format CD audio ou MP3 conformément à la norme ISO9660 Level 1/Level 2, Joliet/Romeo ou multisession.



## Ordre de lecture des fichiers audio

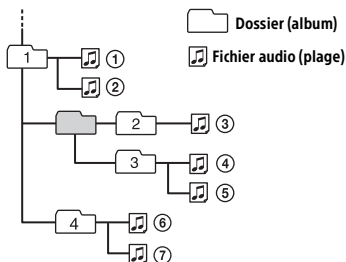

## À propos du iPod

- Cet appareil peut être raccordé aux modèles de iPod suivants. Mettez à jour vos iPod avec la dernière version logicielle avant de les utiliser.

Modèles de iPhone/iPod compatibles

Modèle compatible	Bluetooth®	USB
iPhone SE	✓	✓
iPhone 6s Plus	✓	✓
iPhone 6s	✓	✓
iPhone 6 Plus	✓	✓
iPhone 6	✓	✓
iPhone 5s	✓	✓
iPhone 5c	✓	✓
iPhone 5	✓	✓
iPhone 4s	✓	✓
iPod touch (6ème génération)	✓	✓
iPod touch (5ème génération)	✓	✓
iPod nano (7ème génération)		✓

- « Made for iPod » et « Made for iPhone » signifient qu'un accessoire électronique a été conçu pour être connecté spécifiquement à un iPod ou un iPhone, respectivement, et qu'il a été certifié par le développeur comme étant conforme aux normes de performances Apple. Apple n'est pas responsable du bon fonctionnement de cet appareil ni de sa conformité aux normes et réglementations de sécurité. Veuillez noter que l'utilisation de cet accessoire avec un iPod ou un iPhone peut affecter les performances des transmissions sans fil.

Si vous avez des questions ou des problèmes concernant cet appareil qui ne sont pas abordés dans ce mode d'emploi, contactez votre détaillant Sony le plus proche.

## Entretien

### Remplacement de la pile au lithium de la télécommande

Sous des conditions normales d'utilisation, la pile durera environ 1 an (selon les conditions d'utilisation, la durée de vie utile peut être réduite). Lorsque la pile est faible, la portée de la télécommande diminue.

### ATTENTION

La pile pourrait exploser si elle n'est pas remplacée correctement. Remplacez-la uniquement avec le même type de pile ou un type équivalent.

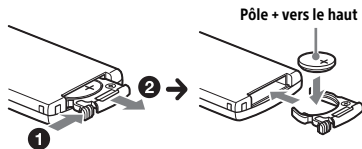

### Remarques sur la pile au lithium

- Tenez la pile au lithium hors de la portée des enfants. En cas d'ingestion de la pile, consultez immédiatement un médecin.
- Essuyez la pile avec un chiffon sec pour assurer un bon contact.
- Veillez à respecter la polarité lors de l'installation de la pile.

- Ne tenez pas la pile avec des pinces métalliques, car cela pourrait causer un court-circuit.

### Nettoyage des connecteurs

L'appareil peut ne pas fonctionner correctement si les connecteurs entre l'appareil et la façade sont sales. Pour éviter cette situation, retirez la façade (page 7) et nettoyez les connecteurs avec un coton-tige. N'exercez pas une pression trop forte, car vous pourriez endommager les connecteurs.

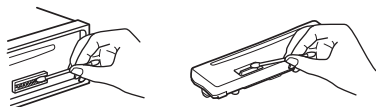

### Remarques

- Pour plus de sécurité, coupez le contact avant de nettoyer les connecteurs et retirez la clé de contact.
- Ne touchez jamais les connecteurs directement avec les doigts ou avec un objet métallique.

## Caractéristiques techniques

### Radio

#### FM

Plage de syntonisation : 87,5 MHz à 107,9 MHz

Borne d'antenne :

Connecteur d'antenne externe

Fréquence intermédiaire :

FM CCIR : -1 956,5 kHz à -487,3 kHz et +500,0 kHz à +2 095,4 kHz

Sensibilité utile : 8 dBf

Sélectivité : 75 dB à 400 kHz

Rapport signal/bruit : 73 dB

Séparation : 50 dB à 1 kHz

Réponse en fréquence : 20 Hz à 15 000 Hz

#### AM

Plage de syntonisation : 530 kHz à 1 710 kHz

Borne d'antenne :

Connecteur d'antenne externe

Sensibilité : 26  $\mu$ V

### Lecteur CD

Rapport signal/bruit : 120 dB

Réponse en fréquence : 10 Hz à 20 000 Hz

Pleurage et scintillement : En dessous du seuil mesurable

Nombre maximal de : (CD-R/CD-RW uniquement)

– dossiers (albums) : 150 (y compris le répertoire racine)

– fichiers (plages) et dossiers : 300 (lorsque les noms de dossier/fichier contiennent un grand nombre de caractères, ce nombre peut être inférieur à 300)

– caractères affichables pour un nom de dossier/fichier : 32 (Joliet)/64 (Romeo)

Codecs correspondants : MP3 (.mp3) et WMA (.wma)

### Lecteur USB

Interface : USB (haute vitesse)

Courant maximal : 1 A

Nombre maximal de plages

reconnaisables :

– dossiers (albums) : 256

– fichiers (plages) par dossier : 256

Protocole Android Open Accessory (AOA) compatible : 2.0

Codecs correspondants :

MP3 (.mp3)

Débit binaire : 8 kbits/s à 320 kbits/s  
(Prise en charge du débit binaire variable (VBR))

Fréquence d'échantillonnage : 16 kHz à 48 kHz

WMA (.wma)

Débit binaire : 32 kbits/s à 192 kbits/s  
(Prise en charge du débit binaire variable (VBR))

Fréquence d'échantillonnage : 32 kHz, 44,1 kHz, 48 kHz

FLAC (.flac)

Résolution : 16 bits, 24 bits

Fréquence d'échantillonnage : 44,1 kHz, 48 kHz

## Communication sans fil

Système de communication :

Norme BLUETOOTH version 3.0

Sortie :

Norme BLUETOOTH Power Class 2  
(max. +4 dBm)

Portée de communication maximale :

En ligne directe, environ 10 m (33 pieds)\*1

Bande de fréquence :

Bande 2,4 GHz  
(2,4000 GHz – 2,4835 GHz)

Méthode de modulation : FHSS

Profil BLUETOOTH compatibles\*2 :

A2DP (Advanced Audio Distribution Profile) 1.3

AVRCP (Audio Video Remote Control Profile) 1.3

HFP (Handsfree Profile) 1.6

PBAP (Phone Book Access Profile)

SPP (Serial Port Profile)

Codecs correspondants :

SBC (.sbc), ACC (.m4a)

\*1 La portée réelle varie en fonction de nombreux facteurs, tels que la présence d'obstacles entre les périphériques, les champs magnétiques autour des fours à micro-ondes, l'électricité statique, la sensibilité de la réception, les performances de l'antenne, le système d'exploitation, les applications logicielles, etc.

\*2 Les profils standard BLUETOOTH sont destinés à la communication BLUETOOTH entre les périphériques.

## Amplificateur de puissance

Sorties : Sorties de haut-parleurs

Impédance des haut-parleurs : 4 Ω à 8 Ω

Puissance de sortie maximale : 55 W × 4 (à 4 Ω)

## Généralités

Sorties :

Borne de sorties audio : REAR, SUB

Borne de commande de relais d'antenne électrique/d'amplificateur de puissance (REM OUT)

Entrées :

Borne d'entrée de télécommande

Borne d'entrée de l'antenne

Entrée MIC (borne)

Prise d'entrée AUX (mini-prise stéréo)

Port USB

Alimentation requise : Batterie de véhicule 12 V CC (masse négative)

Consommation de courant nominale : 10 A

Dimensions :

Environ 178 mm × 50 mm × 177 mm  
(7 1/8 po × 2 po × 7 po) (l/h/p)

Dimensions de montage :

Environ 182 mm × 53 mm × 160 mm  
(7 1/4 po × 2 1/8 po × 6 5/16 po) (l/h/p)

Poids : Environ 1,2 kg (2 lb 11 oz)

Contenu de l'emballage :

Appareil principal (1)

Télécommande (1) : RM-X231

Composants destinés à l'installation et aux raccordements (1 jeu)

Accessoires/appareils en option :

Microphone : XA-MC10

Câble pour entrée de télécommande du volant : RC-SR1

Il est possible que votre détaillant ne dispose pas de certains accessoires énoncés ci-dessus. Veuillez vous adresser à lui pour tout renseignement complémentaire.

La conception et les caractéristiques techniques sont sujettes à modification sans préavis.

## Droits d'auteur

La marque et les logos Bluetooth® sont des marques déposées de Bluetooth SIG, Inc. qui sont utilisées sous licence uniquement par Sony Corporation. Les autres marques de commerce et noms de commerce appartiennent à leurs propriétaires respectifs.

Le symbole N est une marque de commerce de NFC Forum, Inc. déposée ou non, aux États-Unis et dans d'autres pays.

Windows Media est une marque déposée ou une marque de commerce de Microsoft Corporation aux États-Unis et/ou dans les autres pays.

Ce produit est protégé par des droits de propriété intellectuelle de Microsoft Corporation. Toute utilisation ou diffusion de la technologie décrite sortant du cadre de l'utilisation de ce produit est interdite sans licence accordée par Microsoft ou une filiale autorisée de Microsoft.

iPhone, iPod, iPod classic, iPod nano, iPod touch et Siri sont des marques de Apple Inc., déposées aux États-Unis et dans d'autres pays/régions. App Store est une marque de service de Apple Inc.

Licence de la technologie de codage audio MPEG Layer-3 et des brevets obtenue de Fraunhofer IIS et Thomson.

Pandora®, le logo Pandora® et la présentation Pandora® sont des marques commerciales ou des marques déposées de Pandora Media, Inc., utilisées avec permission.

Google, Google Play et Android sont des marques de Google Inc.

### libFLAC

Copyright (C) 2000-2009 Josh Coalson

Copyright (C) 2011-2013 Fondation Xiph.Org

La redistribution et l'utilisation sous formes binaire et source, avec ou sans modification, sont permises sous réserve des conditions suivantes :

- Les redistributions du code source doivent conserver l'avis de droit d'auteur ci-dessus, cette liste de conditions et la renonciation suivante.
- Les redistributions sous forme binaire doivent reproduire l'avis de droit d'auteur ci-dessus, cette liste de conditions et la renonciation suivante dans la documentation et/ou tout autre matériel fourni lors de la distribution.
- Ni le nom de la Fondation Xiph.org ni les noms de ses contributeurs ne doivent être utilisés pour endosser ou promouvoir les produits dérivés de ce logiciel sans autorisation écrite préalable.

CE LOGICIEL EST FOURNI « TEL QUEL » PAR LES DÉTENTEURS DE DROITS D'AUTEUR ET CONTRIBUTEURS, ET TOUTES LES GARANTIES EXPRESSES OU IMPLICITES, Y COMPRIS, SANS EN EXCLURE D'AUTRES, LES GARANTIES IMPLICITES DE VALEUR MARCHANDE ET D'ADAPTATION À UN USAGE PARTICULIER SONT DÉCLINÉES. LA FONDATION OU LES CONTRIBUTEURS NE PEUVENT EN AUCUN CAS ÊTRE TENUS RESPONSABLES DES DOMMAGES DIRECTS, INDIRECTS, ACCESSOIRES, SPÉCIAUX, EXEMPLAIRES OU CONSÉCUTIFS (Y COMPRIS, SANS EN EXCLURE D'AUTRES, L'APPROVISIONNEMENT DE BIENS OU DE SERVICES DE REMPLACEMENT; LA PERTE D'UTILISATION, DE DONNÉES OU DE PROFITS; OU L'INTERRUPTION D'ACTIVITÉS COMMERCIALES) QUELLES QU'EN SOIENT LA CAUSE ET LA THÉORIE DE RESPONSABILITÉ, PAR CONTRAT, RESPONSABILITÉ ABSOLUE OU CIVILE (Y COMPRIS LA NÉGLIGENCE OU AUTRE) SURVENANT DE QUELQUE FAÇON QUI SOIT DE L'UTILISATION DE CE LOGICIEL, MÊME SI AVERTIS DE LA POSSIBILITÉ DE TELS DOMMAGES.

---

## Dépannage

La liste de vérification suivante vous aidera à remédier aux problèmes que vous pourriez rencontrer avec cet appareil.

Avant de passer en revue la liste ci-dessous, vérifiez les procédures de raccordement et d'utilisation.

Pour plus de détails sur l'utilisation du fusible et le retrait de l'appareil du tableau de bord, reportez-vous à « Raccordement/Installation » (page 38).

Si vous ne parvenez pas à régler le problème, visitez le site d'assistance à l'adresse indiquée sur la couverture arrière.

### Généralités

#### L'appareil n'est pas alimenté.

- Si l'appareil est éteint et que l'affichage disparaît, il est impossible de commander l'appareil avec la télécommande.
  - Mettez l'appareil en marche.

#### Aucun son n'est émis ou le son est très faible.

- La position de la commande d'équilibre avant/arrière [FADER] n'est pas réglée pour un système à 2 haut-parleurs.
- Le volume de l'appareil et/ou du périphérique connecté est très faible.
  - Augmentez le volume de l'appareil et du périphérique connecté.

#### Aucun bip n'est émis.

- Un amplificateur de puissance en option est raccordé et vous n'utilisez pas l'amplificateur intégré.

#### Le contenu de la mémoire a été effacé.

- Le câble d'alimentation ou la batterie a été déconnecté(e) ou n'est pas raccordé(e) correctement.

#### Les stations mémorisées sont effacées et l'heure est remise à zéro.

#### Le fusible est grillé.

#### Émission d'un bruit lorsque la position de la clé de contact est modifiée.

- Les câbles ne sont pas raccordés correctement au connecteur d'alimentation du véhicule destiné aux accessoires.

---

#### Pendant la lecture ou la réception, l'écran du mode de démonstration apparaît.

- Si aucune opération n'est effectuée pendant 5 minutes alors que le réglage [DEMO-ON] est sélectionné, l'écran du mode de démonstration apparaît.
  - Sélectionnez le réglage [DEMO-OFF] (page 22).

---

#### L'affichage disparaît de la fenêtre d'affichage ou il n'apparaît pas.

- Le régulateur de luminosité est réglé à [DIM-ON] (page 24).
- L'affichage est désactivé si vous maintenez la touche OFF enfoncée.
  - Maintenez enfoncée la touche OFF de l'appareil jusqu'à ce que l'affichage apparaisse.
- Les connecteurs sont sales (page 28).

---

#### L'affichage/éclairage clignote.

- L'alimentation est insuffisante.
  - Vérifiez que la batterie du véhicule fournit une alimentation suffisante à l'appareil. (L'alimentation requise est 12 V CC.)

---

#### Les touches de commande ne fonctionnent pas.

#### Impossible d'éjecter le disque.

- Appuyez sur DSPL et ↵ (retour)/MODE pendant plus de 2 secondes pour réinitialiser l'appareil. Les contenus de la mémoire sont effacés. Pour votre sécurité, ne réinitialisez pas l'appareil pendant que vous conduisez.

---

### Réception radio

#### Impossible de capter les stations.

#### Le son est parasité.

- Le raccordement est incorrect.
  - Si votre véhicule est équipé d'une antenne de radio intégrée dans la fenêtre arrière ou latérale, raccordez un câble REM OUT (rayé bleu/blanc) ou un câble d'alimentation d'accessoires (rouge) au câble d'alimentation de l'amplificateur d'antenne du véhicule.
  - Vérifiez le raccordement de l'antenne du véhicule.

- Si l'antenne automatique ne se déploie pas, vérifiez le raccordement du câble de commande d'antenne électrique.

---

### Impossible de capter une station présélectionnée.

- Le signal capté est trop faible.

### RDS

#### PTY affiche [- - - - -].

- La station captée n'est pas une station RDS.
- Aucune donnée RDS n'a été reçue.
- La station ne spécifie pas le type d'émission.

### Lecture de CD

#### La lecture du disque ne commence pas.

- Le disque est défectueux ou sale.
- Les CD-R/CD-RW ne sont pas destinés à un usage audio (page 26).

---

#### Impossible de lire des fichiers MP3/WMA.

- Le disque n'est pas compatible avec le format et la version MP3/WMA. Pour plus de détails sur les formats et disques pouvant être lus, visitez le site d'assistance à l'adresse indiquée sur la couverture arrière.

---

#### Certains fichiers MP3/WMA exigent un délai plus long que d'autres avant le début de la lecture.

- La lecture des types de disques suivants exige un délai de démarrage plus long :
  - Disques comportant une hiérarchie de dossiers complexe.
  - Disques enregistrés en multiseession.
  - Disques auxquels il est possible d'ajouter des données.

---

#### Le son est saccadé.

- Le disque est défectueux ou sale.

### Lecture de périphérique USB

#### Impossible de lire des éléments à l'aide d'un concentrateur USB.

- Cet appareil ne peut pas reconnaître les périphériques USB raccordés au moyen d'un concentrateur USB.

---

#### La lecture sur un périphérique USB exige un délai de démarrage plus long.

- Le périphérique USB contient des fichiers avec une hiérarchie de dossiers complexe.

---

#### Le son est intermittent.

- Il est possible que le son soit intermittent à un débit binaire élevé.
- La lecture des fichiers DRM (Gestion des droits numériques) pourrait être impossible dans certains cas.

---

#### Impossible de lire le fichier audio.

- Les systèmes de fichiers autres que FAT16 ou FAT32 des périphériques USB ne sont pas pris en charge.\*

\* Cet appareil prend en charge les systèmes FAT16 et FAT32. Par contre, certains périphériques USB pourraient ne pas prendre en charge ces systèmes FAT. Pour plus de détails, reportez-vous au mode d'emploi de chacun des périphériques USB ou communiquez avec le fabricant.

---

#### Des opérations de saut d'un album, de saut d'éléments (mode Saut) et de recherche d'une piste par nom (Quick-BrowZer) ne peuvent pas être effectuées.

- Ces opérations ne peuvent pas être effectuées lorsqu'un périphérique USB en mode Android ou un iPod est raccordé.
  - Réglez [USB MODE] à [MSC/MTP] (page 23).
  - Retirez le iPod.
- Le mode USB du périphérique n'est pas réglé au mode approprié.
  - Assurez-vous que le mode USB du périphérique est réglé au mode MSC/MTP.

---

#### Le son n'est pas émis pendant la lecture en mode Android.

- Pendant que l'appareil est en mode Android, le son est émis uniquement par le téléphone intelligent Android.
  - Vérifiez l'état de l'application de lecture audio sur le téléphone intelligent Android.
  - La lecture pourrait ne pas s'effectuer correctement, selon le téléphone intelligent Android.

## Fonction NFC

### Impossible d'établir la connexion par simple contact (NFC).

- Si le téléphone intelligent ne répond pas au contact.
  - Vérifiez que la fonction NFC du téléphone intelligent est activée.
  - Rapprochez le symbole N du téléphone intelligent du symbole N de cet appareil.
  - Si le téléphone intelligent est placé dans un étui, retirez ce dernier.
- La sensibilité de réception NFC varie en fonction du périphérique.  
Si la connexion par simple contact avec le téléphone intelligent échoue à plusieurs reprises, établissez la connexion BLUETOOTH manuellement.

## Fonction BLUETOOTH

### Le périphérique à connecter ne détecte pas cet appareil.

- Avant d'effectuer le pairage, réglez cet appareil en mode de veille de pairage.
- Pendant la connexion avec deux périphériques BLUETOOTH, cet appareil ne peut pas être détecté par un autre périphérique.
  - Désactivez l'une des connexions et recherchez cet appareil à partir de l'autre périphérique.
- Une fois le pairage du périphérique effectué, activez la transmission du signal BLUETOOTH (page 10).

### Impossible d'établir la connexion.

- La connexion est contrôlée à partir d'un côté (cet appareil ou le périphérique BLUETOOTH), mais pas des deux.
  - Établissez la connexion à cet appareil à partir d'un périphérique BLUETOOTH ou vice versa.

### Le nom du périphérique détecté ne s'affiche pas.

- Selon l'état de l'autre périphérique, il peut être impossible d'obtenir un nom.

---

### Pas de sonnerie.

- Réglez le volume en tournant la molette de réglage pendant la réception d'un appel.
- Selon le périphérique à connecter, la sonnerie peut ne pas être émise correctement.
  - Réglez [RINGTONE] sur [1] (page 25).
- Les haut-parleurs avant ne sont pas raccordés à l'appareil.
  - Raccordez les haut-parleurs avant à l'appareil. La sonnerie est émise uniquement par les haut-parleurs avant.

---

### La voix de l'appelant est inaudible.

- Les haut-parleurs avant ne sont pas raccordés à l'appareil.
  - Raccordez les haut-parleurs avant à l'appareil. La voix de l'appelant est émise uniquement par les haut-parleurs avant.

---

### Un interlocuteur trouve le volume trop faible ou trop élevé.

- Réglez le volume en conséquence à l'aide du réglage de gain de micro (page 18).

---

### Il y a de l'écho ou des parasites pendant les conversations téléphoniques.

- Réduisez le volume.
- Réglez le mode EC/NC sur [EC/NC-1] ou [EC/NC-2] (page 18).
- Si le niveau de bruit environnant est plus élevé que celui de l'appel téléphonique, essayez de réduire ce bruit.  
Par exemple, si une fenêtre est ouverte et que le niveau de bruit de la rue, etc., est élevé, fermez la fenêtre. Si la climatisation produit beaucoup de bruit, réduisez son intensité.

---

### Le téléphone n'est pas connecté.

- Pendant la lecture d'un périphérique audio BLUETOOTH, le téléphone n'est pas connecté, même si vous appuyez sur CALL.
  - Établissez la connexion à partir du téléphone.

---

### **La qualité sonore du téléphone est mauvaise.**

- La qualité sonore du téléphone dépend des conditions de réception du téléphone cellulaire.
  - Si la réception est mauvaise, déplacez votre véhicule dans un endroit permettant d'améliorer la réception du signal.

---

### **Le volume du périphérique audio connecté est faible (ou élevé).**

- Le niveau de volume varie d'un périphérique audio à l'autre.
  - Réglez le volume du périphérique audio connecté ou de cet appareil (page 24).

---

### **Le son est saccadé pendant la lecture d'un périphérique audio BLUETOOTH.**

- Réduisez la distance entre l'appareil et le périphérique audio BLUETOOTH.
- Si le périphérique audio BLUETOOTH est rangé dans un étui qui interrompt le signal, sortez-le de cet étui pendant l'utilisation.
- Plusieurs périphériques BLUETOOTH ou autres périphériques qui émettent des ondes radio sont utilisés à proximité.
  - Éteignez les autres périphériques.
  - Augmentez la distance des autres périphériques.
- Le son de la lecture s'interrompt momentanément lorsque la connexion entre cet appareil et le téléphone cellulaire est en cours. Il ne s'agit pas d'un problème de fonctionnement.

---

### **Impossible de commander le périphérique audio BLUETOOTH connecté.**

- Assurez-vous que le périphérique audio BLUETOOTH connecté soit compatible avec le profil AVRCP.

---

### **Certaines fonctions sont inopérantes.**

- Assurez-vous que le périphérique à connecter soit compatible avec les fonctions en question.

---

### **Un appel commence involontairement.**

- Le téléphone à connecter est réglé pour répondre à un appel automatiquement.

---

### **Échec du pairage dans le temps alloué.**

- Selon le périphérique à connecter, le temps alloué pour le pairage peut être court.
  - Essayez de terminer le pairage dans le temps alloué.

---

### **La fonction BLUETOOTH est inopérante.**

- Appuyez sur OFF pendant plus de 2 secondes pour éteindre l'appareil, puis rallumez-le.

---

### **Aucun son n'est émis par les haut-parleurs du véhicule lors d'un appel en mains libres.**

- Si le son est émis par le téléphone cellulaire, réglez ce dernier de façon à ce qu'il émette le son au moyen des haut-parleurs du véhicule.

---

### **La fonction Siri Eyes Free n'est pas activée.**

- Procédez à l'enregistrement mains libres d'un iPhone prenant en charge Siri Eyes Free.
- Activez la fonction Siri sur le iPhone.
- Annulez la connexion BLUETOOTH entre le iPhone et l'appareil, puis rétablissez la connexion.

---

## **Utilisation de SongPal**

---

### **Le nom d'application ne correspond pas à l'application actuelle dans « SongPal ».**

- Démarrez l'application à nouveau à partir de l'application « SongPal ».

---

### **Pendant l'utilisation de l'application « SongPal » via BLUETOOTH, l'affichage passe automatiquement à [BT AUDIO].**

- L'application « SongPal » ou la fonction BLUETOOTH n'a pas fonctionné adéquatement.
- Redémarrez l'application.

---

### **L'application « SongPal » est déconnectée automatiquement lorsque l'affichage passe à [IPD].**

- L'application « SongPal » sur iPhone/iPod ne prend pas en charge la lecture iPod.
  - Changez la source de l'appareil en sélectionnant une option autre que [IPD], puis établissez la connexion « SongPal » (page 19).



## Fonctionnement de Pandora®

### Impossible d'établir la connexion Pandora®.

- Fermez l'application Pandora® sur le périphérique mobile, puis redémarrez-la.

## Messages

Les messages suivants peuvent apparaître ou clignoter pendant le fonctionnement.

**CD ERROR** : Le disque ne peut pas être lu. Le disque sera éjecté automatiquement.

- Nettoyez le disque ou insérez-le correctement. Assurez-vous que le disque est exempt de défaut et qu'il n'est pas vierge.

**CD NO MUSIC** : Il n'y a aucun fichier à lire. Le disque sera éjecté automatiquement.

- Insérez un disque avec des fichiers lisibles (page 28).

**CD PUSH EJT** : Le disque n'a pas pu être éjecté correctement.

- Appuyez sur ▲ (éjecter).

**HUB NO SUPRT** : Les concentrateurs USB ne sont pas pris en charge.

### INVALID

- L'opération sélectionnée pourrait être invalide.
- [USB MODE] ne peut pas être modifié pendant la lecture iPod.

**IPD STOP** : La lecture iPod est terminée.

- Faites fonctionner le iPod/iPhone pour démarrer la lecture.

### NOT SUPPORT - ANDROID MODE

- Un périphérique USB ne prenant pas en charge AOA (Android Open Accessory) 2.0 est raccordé à l'appareil pendant que [USB MODE] est réglé à [ANDROID].
  - Réglez [USB MODE] à [MSC/MTP] (page 23).

**OVERLOAD** : Le périphérique USB est saturé.

- Débranchez le périphérique USB, puis changez la source en appuyant sur SRC.

- Le périphérique USB présente une défaillance ou un périphérique non pris en charge est raccordé.

**READ** : En cours de lecture.

- Attendez que la lecture soit terminée et la lecture commence automatiquement. Selon l'organisation des fichiers, cette opération peut prendre quelques instants.

**USB ERROR** : Le périphérique USB ne peut pas être lu.

- Raccordez le périphérique USB de nouveau.

**USB NO DEV** : Le périphérique USB n'est pas raccordé ni reconnu.

- Assurez-vous que le périphérique USB ou son câble est solidement raccordé.

**USB NO MUSIC** : Il n'y a aucun fichier à lire.

- Raccordez un périphérique USB avec des fichiers lisibles (page 28).

**USB NO SUPRT** : Le périphérique USB n'est pas pris en charge.

- Pour plus de détails sur la compatibilité de votre périphérique USB, visitez notre site d'assistance à l'adresse indiquée sur la couverture arrière.

**LLLL ou 𐤀𐤀𐤀𐤀** : La fin du disque ou le début a été atteint.

**\_ (trait de soulignement)** : Impossible d'afficher le caractère.

## Pour la fonction BLUETOOTH :

**BTA NO DEV** : Le périphérique BLUETOOTH n'est pas raccordé ni reconnu.

- Assurez-vous que le périphérique BLUETOOTH est solidement raccordé ou que la connexion BLUETOOTH est établie avec le périphérique BLUETOOTH.

**ERROR** : La fonction sélectionnée n'a pas pu être exécutée.

- Attendez un instant, puis essayez à nouveau.

---

**UNKNOWN** : Un nom ou numéro de téléphone ne peut pas être affiché.

---

**WITHHELD** : Le numéro de téléphone est caché par l'appelant.

---

## Pour l'utilisation de SongPal :

---

**APP -----** : Aucune connexion n'est établie avec l'application.

→ Établissez de nouveau la connexion « SongPal » (page 19).

---

**APP DISCNCT** : L'application est déconnectée.

→ Établissez la connexion « SongPal » (page 19).

---

**APP DISPLAY** : Un affichage de réglage d'écran de l'application est ouvert.

→ Quittez l'affichage de réglage d'écran de l'application pour permettre le fonctionnement à l'aide des touches.

---

**APP LIST** : La liste de contenus de la fonction CD/USB/iPod est ouverte.

→ Quittez la liste de l'application pour permettre le fonctionnement à l'aide des touches.

---

**APP MENU** : Un affichage de réglage de l'application est ouvert.

→ Quittez l'affichage de réglage de l'application pour permettre le fonctionnement à l'aide des touches.

---

**APP NO DEV** : Le périphérique avec l'application installée n'est pas connecté ou reconnu.

→ Effectuez la connexion BLUETOOTH et établissez de nouveau la connexion « SongPal » (page 19).

---

**APP SOUND** : Un affichage de réglage sonore de l'application est ouvert.

→ Quittez l'affichage de réglage sonore de l'application pour permettre le fonctionnement à l'aide des touches.

---

**OPEN APP** : L'application « SongPal » ne fonctionne pas actuellement.

→ Démarrez l'application.

---

## Pour l'utilisation de Pandora® :

---

**BOOKMARK - ERROR** : Vous n'avez pas réussi à utiliser la mise en signet.

→ Attendez un instant, puis essayez à nouveau.

---

**CANNOT SKIP** : Le saut des plages n'est pas permis.

→ Attendez la fin du message publicitaire ou le début de la plage suivante ou sélectionnez une autre station dans la liste. Pandora® limite le nombre de sauts permis sur leur service.

---

**LICENSING - RESTRICTIONS** : Pandora® n'est pas offert à l'extérieur de votre pays.

---

**MAINTENANCE - PLEASE - TRY AGAIN - LATER** : Le serveur Pandora® est en cours d'entretien.

→ Créez un instant, puis essayez à nouveau.

---

**NO NETWORK** : La connexion au réseau est instable ou perdue.

→ Établissez de nouveau la connexion entre le réseau et le périphérique ou attendez l'établissement d'une connexion réseau.

---

**NO STATION - PLEASE - CREATE - STATION - IN - PANDORA APP** : Votre compte ne contient aucune station.

→ Créez la station sur votre périphérique mobile.

---

**NOT ALLOWED** : La fonction sélectionnée est interdite.

→ Il n'est pas permis de laisser une appréciation.

- Attendez que le message publicitaire se termine.
- Certaines fonctions, telles que la station partagée, ne permettent pas de laisser une appréciation. Attendez le début de la plage suivante ou sélectionnez une autre station dans la liste.

→ La mise en signet n'est pas permise.

- Attendez que le message publicitaire se termine.
- Sélectionnez une autre plage ou station, puis essayez à nouveau.

---

**PAN ERROR** : La fonction sélectionnée n'a pu être exécutée.

→ Attendez un instant, puis essayez à nouveau.

---

**PAN OPEN APP - PRESS PAUSE** :

L'application Pandora® ne fonctionne pas actuellement.

→ Démarrez l'application Pandora® sur le périphérique mobile, puis appuyez sur **▶||** (lecture/pause).

---

**PLEASE LOGIN - PANDORA APP** : Aucune session n'est ouverte à votre compte Pandora®.

→ Débranchez le périphérique, ouvrez une session à votre compte Pandora®, puis raccordez-le de nouveau.

---

**RATING ERROR** : Vous n'avez pas réussi à laisser une appréciation.

→ Attendez un instant, puis essayez à nouveau.

---

**UPDATE - PANDORA APP** : L'application Pandora® fonctionne avec une ancienne version.

→ Mettez à jour l'application Pandora® à la dernière version.

## Pour l'utilisation de la télécommande du volant :

---

**ERROR** : Une erreur s'est produite pendant l'enregistrement de la fonction.

→ Enregistrez de nouveau à partir de la fonction où l'erreur s'est produite (page 23).

---

**TIMEOUT** : Échec de l'enregistrement de la fonction dans le temps alloué.

→ Essayez de compléter l'enregistrement pendant que [REGISTER] clignote (environ 6 secondes) (page 23).

Si ces solutions ne permettent pas d'améliorer la situation, contactez votre détaillant Sony le plus proche.

Si vous devez faire réparer l'appareil en raison d'un problème de lecture de CD, apportez le disque utilisé au moment où le problème s'est produit.

### Mises en garde

- Rassemblez tous les câbles de mise à la masse en un point de masse commun.
- Évitez de fixer des vis sur les câbles ou de coincer ceux-ci dans les pièces mobiles (par exemple, le rail du siège).
- Avant d'effectuer les raccordements, coupez le contact du véhicule pour éviter un court-circuit.
- Raccordez les câbles d'alimentation **jaune** et **rouge** seulement après avoir terminé le raccordement de tous les autres câbles.
- Pour des raisons de sécurité, veillez à isoler avec du ruban isolant tout câble libre non raccordé.

### Précautions

- Choisissez soigneusement l'emplacement d'installation pour que l'appareil ne gêne pas le conducteur pendant la conduite.
- Évitez d'installer l'appareil à un endroit exposé à la poussière, à la saleté, à des vibrations excessives ou à des températures élevées comme en plein soleil ou à proximité de conduits de chauffage.
- Pour garantir un montage sûr, n'utilisez que la quincaillerie fournie.

#### Remarque concernant le câble d'alimentation (jaune)

Lorsque cet appareil est raccordé à d'autres éléments stéréo, la valeur nominale du circuit du véhicule sur lequel l'appareil sera raccordé doit être supérieure à la somme des fusibles de chaque élément.

#### Réglage de l'angle de montage

Réglez l'inclinaison à un angle inférieur à 45 degrés.

## Liste des pièces nécessaires à l'installation

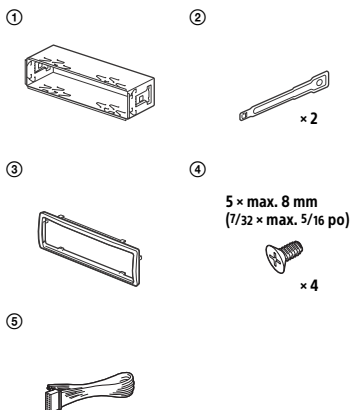

- Cette liste de pièces ne comprend pas tout le contenu de l'emballage.
- Le support ① et le tour de protection ③ sont fixés en usine. Avant l'installation de l'appareil, utilisez les clés de déblocage ② pour détacher le support ① de l'appareil. Pour plus de détails, reportez-vous à la section « Retrait du tour de protection et du support » (page 41).
- Conservez les clés de déblocage ② pour une utilisation ultérieure, car vous en aurez également besoin pour retirer l'appareil du véhicule.

# Raccordement

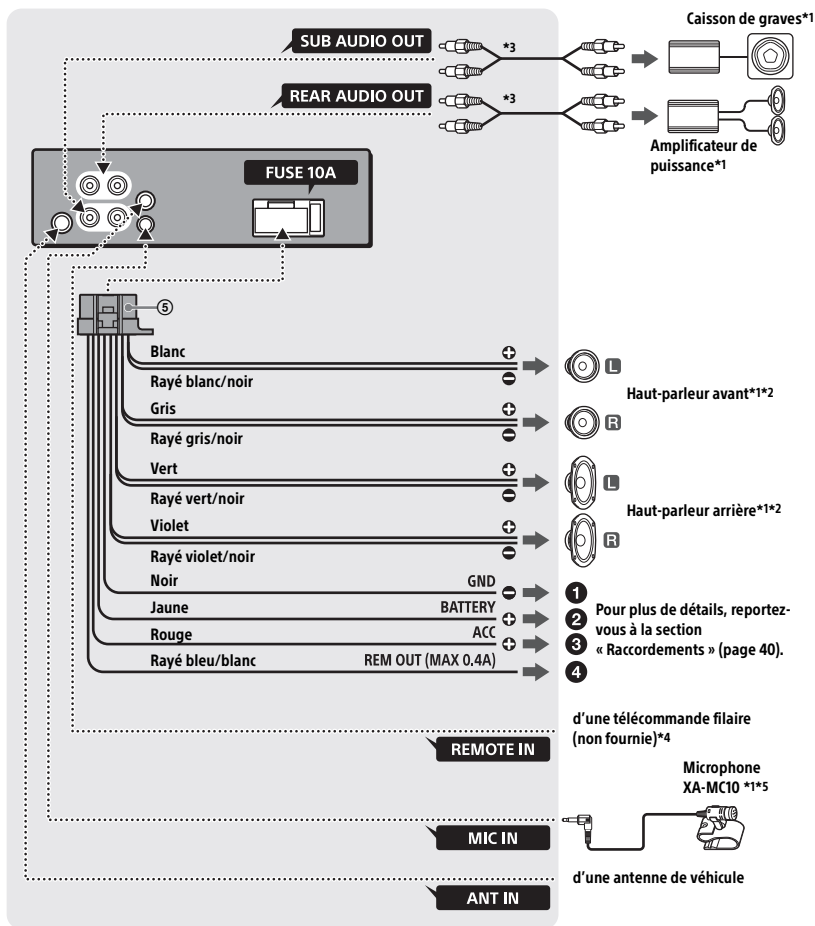

\*1 Non fourni

\*2 Impédance des haut-parleurs : 4 Ω à 8 Ω × 4

\*3 Cordon à broche RCA (non fourni)

\*4 Selon le type de véhicule, utilisez un adaptateur pour une télécommande filaire (non fourni). Pour plus de détails sur l'utilisation de la télécommande filaire, reportez-vous à la section « Utilisation de la télécommande filaire » (page 40).

\*5 Qu'il soit utilisé ou non, faites passer le cordon d'entrée du microphone de manière à ce qu'il ne gêne pas la conduite. Fixez le cordon avec un serre-câbles, etc., s'il se trouve au niveau de vos pieds.

## Raccordements

### 1 À un point de mise à la masse commun

Raccordez d'abord le câble de mise à la masse noir et ensuite les câbles d'alimentation jaune et rouge.

### 2 À la borne d'alimentation +12 V qui est alimentée en permanence

Raccordez d'abord le câble de mise à la masse noir à un point de mise à la masse commun.

### 3 À la borne d'alimentation +12 V qui est alimentée lorsque la clé de contact est à la position accessoires

S'il n'y a pas de position accessoires, raccordez la borne d'alimentation (batterie) +12 V qui est alimentée en permanence.

Raccordez d'abord le câble de mise à la masse noir à un point de mise à la masse commun.

### 4 Au câble de commande d'antenne électrique ou au câble d'alimentation de l'amplificateur d'antenne

Il n'est pas nécessaire de raccorder ce câble s'il n'y a pas d'antenne électrique ni d'amplificateur d'antenne ou avec une antenne télescopique manuelle.

#### Au niveau de AMP REMOTE IN de l'amplificateur de puissance en option

Ce raccordement s'applique uniquement aux amplificateurs et à une antenne électrique. Le raccordement de tout autre système risque d'endommager l'appareil.

## Raccordement facile d'un caisson de graves

Vous pouvez utiliser un caisson de graves sans amplificateur de puissance lorsque vous effectuez le raccordement au cordon de haut-parleur arrière.

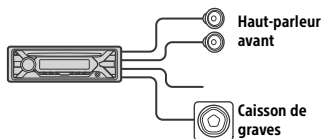

### Remarque

Utilisez un caisson de grave avec une impédance de 4  $\Omega$  à 8  $\Omega$  avec une capacité électrique adéquate pour éviter de l'endommager.

## Raccordement pour la conservation de la mémoire

Lorsque le câble d'alimentation jaune est raccordé, le circuit de la mémoire est alimenté en permanence même si la clé de contact est à la position d'arrêt.

## Raccordement des haut-parleurs

- Avant de raccorder les haut-parleurs, éteignez l'appareil.
- Utilisez des haut-parleurs avec une impédance de 4  $\Omega$  à 8  $\Omega$  avec une capacité électrique adéquate pour éviter de les endommager.

## Utilisation de la télécommande filaire

### Lors de l'utilisation de la télécommande du volant

L'installation du câble de raccordement RC-SR1 (non fourni) est requise avant l'utilisation.

- 1 Pour activer la télécommande du volant, sélectionnez [SET STEERING] → [EDIT CUSTOM] pour effectuer l'enregistrement (page 23).

Une fois l'enregistrement terminé, la télécommande du volant devient disponible.

### Remarques sur l'installation du câble de raccordement RC-SR1 (non fourni)

- Reportez-vous aux sites d'assistance indiqués sur la couverture arrière pour obtenir plus de détails, puis raccordez chaque câble correctement aux câbles adéquats. Un raccordement incorrect pourrait endommager l'appareil.
- Selon le modèle de voiture et par mesure de sécurité, assurez-vous d'isoler les fils non utilisés avec du ruban isolant.
- Ne raccordez pas ce câble lorsque la télécommande du volant n'est pas utilisée.
- Il est recommandé de consulter le détaillant ou un technicien spécialisé pour obtenir de l'aide.

### Lors de l'utilisation de la télécommande filaire

- 1 Pour activer la télécommande filaire, réglez [STR CONTROL] dans [SET STEERING] à [PRESET] (page 22).

# Installation

## Retrait du tour de protection et du support

Avant d'installer l'appareil, retirez le tour de protection ③ et le support ① de l'appareil.

- 1 Pincez les deux bords du tour de protection ③, puis sortez-le.

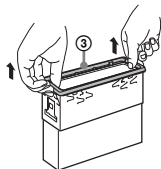

- 2 Insérez les clés de déblocage ② en même temps jusqu'au dé clic. Tirez le support ① vers le bas, puis tirez sur l'appareil vers le haut pour les séparer.

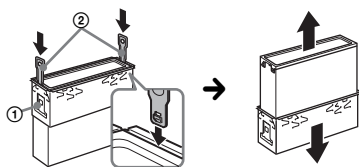

Tourner le crochet vers l'intérieur.

### Remarque

Avant d'installer cet appareil, retirez la vis et le boîtier à l'arrière de l'appareil. N'utilisez pas les pièces retirées précédemment lors de l'installation de l'appareil.

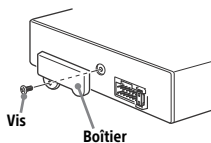

## Installation de l'appareil dans le tableau de bord

- Avant l'installation, assurez-vous que les loquets des deux côtés du support ① sont bien pliés de 2 mm ( $\frac{3}{32}$  po) vers l'intérieur.
- Pour les véhicules japonais, consultez « Installation de l'appareil dans un véhicule japonais » (page 42).

- 1 Positionnez le support ① à l'intérieur du tableau de bord, puis pliez les griffes vers l'extérieur pour assurer une prise correcte.

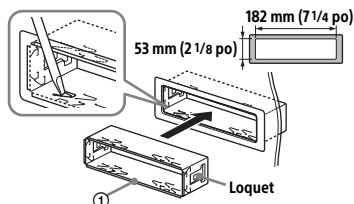

- 2 Insérez l'appareil dans le support ①, puis fixez le tour de protection ③.

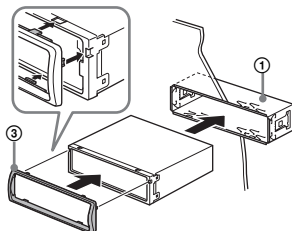

### Remarques

- Si les loquets sont droits ou pliés vers l'extérieur, l'appareil ne peut pas être fixé solidement et peut se détacher.
- Assurez-vous que les 4 loquets situés sur le tour de protection ③ sont correctement engagés dans les fentes de l'appareil.

## Installation de l'appareil dans un véhicule japonais

Cet appareil ne peut pas être installé dans certaines voitures japonaises. Dans ce cas, consultez votre détaillant Sony.

### TOYOTA

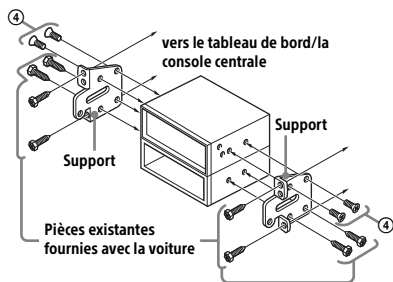

### NISSAN

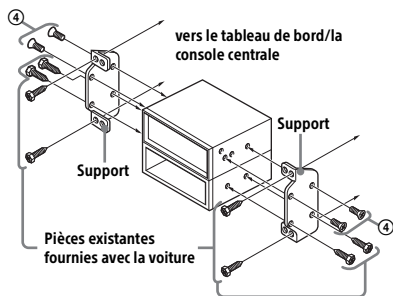

### Remarque

Pour éviter tout problème de fonctionnement, utilisez uniquement les vis fournies ④ pour l'installation.

## Retrait et fixation de la façade

Pour plus de détails, reportez-vous à la section « Retrait de la façade » (page 7).

## Réinitialisation de l'appareil

Pour plus de détails, reportez-vous à la section « Réinitialisation de l'appareil » (page 8).

## Remplacement du fusible

Lorsque vous remplacez le fusible, veillez à utiliser un fusible dont l'intensité, en ampères, correspond à la valeur indiquée sur le fusible original. Si le fusible grille, vérifiez le raccordement de l'alimentation et remplacez le fusible. Si le fusible neuf grille également, il est possible que l'appareil soit défectueux. Dans ce cas, consultez votre détaillant Sony le plus proche.

Fusible (10 A)

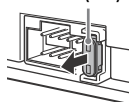





Para mayor seguridad, asegúrese de instalar esta unidad en el panel del auto ya que la parte trasera de la unidad se calienta durante el uso.

Para obtener más información, consulte "Conexión/Instalación" (página 37).

La placa de características que indica el voltaje de funcionamiento, etc., está situada en la parte inferior del chasis.

## PRECAUCIÓN

El uso de instrumentos ópticos con este producto aumenta el riesgo de sufrir daños oculares.



**ADVERTENCIA: no ingiera las baterías, riesgo de quemaduras químicas.**

El control remoto contiene baterías del tipo botón/moneda. Si la batería del tipo botón/moneda se ingiere, podría causar quemaduras internas severas en apenas 2 horas, y podría causar la muerte.

Mantenga las baterías nuevas y usadas fuera del alcance de los niños. Si el compartimento de la batería no cierra correctamente, deje de utilizar el producto y manténgalo fuera del alcance de los niños. Si considera que las baterías podrían haber sido ingeridas o colocadas dentro de cualquier parte del cuerpo, busque atención médica de inmediato.

## Nota sobre la pila de litio

No exponga la pila a fuentes de calor excesivo como luz solar directa, fuego o similar.

**Advertencia: si el encendido del automóvil no dispone de una posición ACC**

Asegúrese de ajustar la función AUTO OFF (página 22). La unidad se apagará completa y automáticamente en el tiempo establecido después de apagarla, lo cual evita que se agote la batería. Si no ajusta la función AUTO OFF, mantenga presionado OFF hasta que se apague la pantalla cada vez que apague el motor.

## Exención de responsabilidad sobre los servicios prestados por otros proveedores

Los servicios prestados por otros proveedores están sujetos a cambios, anulaciones o interrupciones sin previo aviso. Sony no asume responsabilidad alguna en estas situaciones.

## Aviso importante

### Precaución

EN NINGÚN CASO SONY PODRÁ SER CONSIDERADO RESPONSABLE POR CUALQUIER DAÑO CASUAL, INDIRECTO O CONSECUENTE, NI POR OTROS DAÑOS INCLUYENDO, PERO SIN LIMITARSE A, LA PÉRDIDA DE BENEFICIOS, LA PÉRDIDA DE INGRESOS, LA PÉRDIDA DE DATOS, LA PÉRDIDA DE USO DEL PRODUCTO NI DE CUALQUIER MATERIAL ASOCIADO, EL TIEMPO DE INACTIVIDAD Y DEL TIEMPO DEL COMPRADOR RELACIONADO CON O COMO CONSECUENCIA DEL USO DE ESTE PRODUCTO, SU HARDWARE O SU SOFTWARE.

Estimado cliente, este producto incluye un transmisor de radio.

Consulte el manual de instrucciones del vehículo o póngase en contacto con el fabricante del mismo o su concesionario antes de instalar el producto en su vehículo.

### Llamadas de emergencia

Este manos libres BLUETOOTH para el automóvil y el dispositivo electrónico conectado al manos libres funcionan con señales de radio, de celulares y conexiones de red, así como con funciones programadas por el usuario, las cuales no pueden garantizar que la conexión se establezca en todas las condiciones. Por lo tanto, no dependa de un único dispositivo electrónico para las comunicaciones indispensables (como emergencias médicas).

### En la comunicación mediante BLUETOOTH

- Las microondas que emite un dispositivo BLUETOOTH pueden afectar el funcionamiento de dispositivos médicos electrónicos. Apague tanto esta unidad como otros dispositivos BLUETOOTH en los siguientes lugares, ya que podrían provocar un accidente.
  - donde haya gas inflamable, en un hospital, tren, avión o gasolinera
  - cerca de puertas automáticas o alarma de incendios

- Esta unidad es compatible con las pautas de seguridad que cumplen con las normas BLUETOOTH para proporcionar una conexión segura al utilizar tecnología inalámbrica BLUETOOTH, pero es posible que no sea suficientemente segura en función de la configuración establecida. Debe tener precaución al comunicarse mediante tecnología inalámbrica BLUETOOTH.
- No nos haremos responsables por la filtración de información durante una comunicación BLUETOOTH.

Si desea realizar alguna consulta o solucionar algún problema relativo a la unidad que no se traten en este manual, póngase en contacto con el distribuidor Sony más cercano.

---

## Tabla de contenidos

Guía para las partes y los controles . . . . .	5
--	---

---

### Procedimientos iniciales

Extracción del panel frontal . . . . .	7
Reinicio de la unidad . . . . .	8
Ajuste del reloj . . . . .	8
Preparación del dispositivo BLUETOOTH . . . . .	8
Conexión de un dispositivo USB . . . . .	11
Conexión de otro dispositivo de audio portátil . . . . .	11

---

### Escuchar la radio

Escuchar la radio . . . . .	12
Usar el RDS (Sistema de datos de radio) . . . . .	12

---

### Reproducción

Reproducción de un disco . . . . .	13
Reproducción de un dispositivo USB . . . . .	13
Reproducción en un dispositivo BLUETOOTH . . . . .	14
Búsqueda y reproducción de pistas . . . . .	14

---

### Escuchar con Pandora®

Configurar Pandora® . . . . .	15
Transmitir Pandora® . . . . .	15
Operaciones disponibles en Pandora® . . . . .	16

---

### Llamadas manos libres (solo mediante BLUETOOTH)

Recibir una llamada . . . . .	16
Realizar una llamada . . . . .	16
Operaciones disponibles durante una llamada . . . . .	18

---

### Funciones útiles

SongPal con iPhone o smartphone con sistema Android . . . . .	18
Utilización de Siri Eyes Free . . . . .	20

---

## Ajustes

Cancelación del modo DEMO . . . . .	21
Operación básica de ajustes . . . . .	21
Configuración General (GENERAL) . . . . .	22
Configuración del Sonido (SOUND) . . . . .	23
Configuración de Pantalla (DISPLAY) . . . . .	24
Ajustes de BLUETOOTH (BLUETOOTH) . . . . .	24
Configuración de SongPal (SONGPAL) . . . . .	25

---

## Información complementaria

Actualizar el Firmware . . . . .	25
Precauciones . . . . .	25
Mantenimiento . . . . .	27
Especificaciones . . . . .	28
Solución de problemas . . . . .	30
Mensajes . . . . .	34

---

## Conexión/Instalación

Advertencias . . . . .	37
Lista de piezas para la instalación . . . . .	37
Conexión . . . . .	38
Instalación . . . . .	40

# Guía para las partes y los controles

## Unidad principal

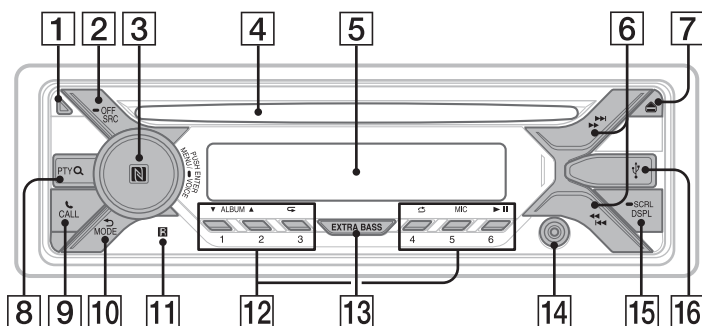

### 1 Botón de desbloqueo del panel frontal

#### 2 SRC (fuente)

Para encender la unidad.  
Para cambiar la fuente.

#### — OFF

Manténgalo presionado durante 1 segundo para apagar la fuente y mostrar el reloj en la pantalla. Manténgalo presionado durante más de 2 segundos para apagar la unidad y la pantalla. Si se apaga la unidad y la pantalla desaparece, la operación mediante el control remoto no se encuentra disponible.

### 3 Selector de control

Gírelo para ajustar el volumen.

#### PUSH ENTER

Ingrese el elemento seleccionado. Presione SRC, gírelo y luego presione para cambiar la fuente (el tiempo de espera es de 2 segundos).

#### MENU

Para abrir el menú de configuración.

#### — VOICE (página 17, 19, 20)

Manténgalo presionado durante más de 2 segundos para activar la marcación por voz, el reconocimiento de voz (solo en smartphone con Android™), o la función Siri (solo en iPhone).

### Marca N

Toque el selector de control con el smartphone con sistema Android para establecer la conexión BLUETOOTH.

### 4 Ranura del disco

### 5 Ventana de visualización

### 6 << / >> (SEEK +/-)

Para sintonizar emisoras de radio en forma automática. Manténgalo presionado para sintonizarlas en forma manual.

### <<< / >>> (anterior/siguiente)

### <<< / >>> (retroceso rápido/avance rápido)

### 7 ▲ (expulsión de disco)

### 8 PTY (tipo de programa)

Seleccione PTY en RDS.

### Q (navegar) (página 14, 15, 16)

Para entrar al modo de navegación durante la reproducción. (No disponible cuando se conecta un dispositivo USB en modo Android o iPod).

### 9 ☎ CALL

Ingrese al menú de llamada. Recibir o finalizar una llamada. Manténgalo presionado durante más de 2 segundos para cambiar la señal BLUETOOTH.

## 10 ↶ (volver)

Para volver a la pantalla anterior.

**MODE (página 8, 12, 16, 18)**

## 11 Receptor para el control remoto

### 12 Botones numéricos (1 al 6)

Para recibir las emisoras almacenadas. Manténgalo presionado para almacenarlas en forma manual.

### ALBUM ▼/▲

Para saltarse un álbum en el dispositivo de audio. Manténgalo apretado para saltar álbumes en forma continua. (No disponible cuando se conecta un dispositivo USB en modo Android o iPod). Presione ▲ para pulgares arriba, o ▼ para pulgares abajo en Pandora® (página 16).

### ↺ (repetir)

(No disponible cuando un dispositivo USB en modo Android está conectado).

### ↻ (reproducción aleatoria)

(No disponible cuando un dispositivo USB en modo Android está conectado).

### MIC (página 18)

### ▶|| (reproducir/pausar)

## 13 EXTRA BASS

Refuerce los sonidos graves en sincronía con el nivel del volumen. Presione para cambiar los ajustes de EXTRA BASS: [1], [2], [OFF].

## 14 Toma de entrada AUX

## 15 DSPL (pantalla)

Cambiar los elementos en pantalla.

### ➡ SCRL (desplazamiento)

Manténgalo apretado para desplazarse a un elemento de pantalla.

## 16 Puerto USB

## Control remoto RM-X231

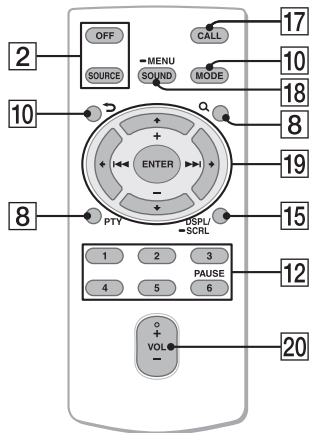

El botón VOL (volumen) + tiene un punto sensible al tacto.

## 17 CALL

Ingrese al menú de llamada. Recibir o finalizar una llamada.

## 18 SOUND

Abra el menú SOUND directamente.

### ➡ MENU

Manténgalo presionado para abrir el menú de configuración.

## 19 ◀/↑/↓/▶

Seleccione un elemento de configuración, etc.

### ENTER

Ingresar el elemento seleccionado.

Manténgalo presionado durante más de 2 segundos para establecer o finalizar la función "SongPal".

### ◀◀/▶▶ (anterior/siguiente)

+/- (álbum +/-)

## 20 VOL (volumen) +/-

Retire la película de aislamiento antes del uso.



## Procedimientos iniciales

### Extracción del panel frontal

Es posible extraer el panel frontal de la unidad para evitar que la roben.

- 1 Mantenga presionado OFF ① hasta que la unidad se apague, presione el botón de desbloqueo del panel frontal ②, luego deslice el panel hacia usted para quitarlo.

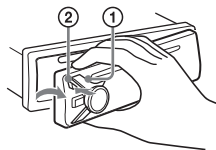

### Alarma de precaución

Si gira el interruptor de la llave de encendido hasta la posición OFF sin haber extraído el panel frontal, la alarma de precaución sonará durante unos segundos. La alarma sonará solamente si se utiliza el amplificador incorporado.

### Números de serie

Asegúrese de que los números de serie que figuran en la parte inferior de la unidad y la parte posterior del panel frontal coincidan correctamente. De lo contrario no podrá emparejar, conectar ni desconectar el BLUETOOTH mediante la NFC.

### Colocación del panel frontal

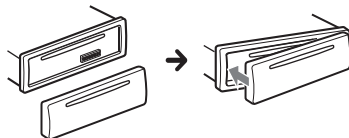

## Reinicio de la unidad



Antes de operar la unidad por primera vez, o luego de reemplazar la batería del automóvil o cambiar las conexiones, debe reiniciar la unidad.

- 1 Presione DSPL y  (volver)/MODE durante más de 2 segundos.

### Nota

Al reiniciar la unidad, borrará los ajustes del reloj y algunos contenidos almacenados.

## Ajuste del reloj

- 1 Presione MENU, gire el selector de control para seleccionar [GENERAL] y, a continuación, presiónelo.
- 2 Gire el selector de control para seleccionar [SET CLOCK-ADJ] y, a continuación, presiónelo.  
La indicación de la hora parpadea.
- 3 Gire el selector de control para ajustar la hora y los minutos.  
Para mover la indicación digital, presione /  (SEEK -/+).
- 4 Una vez ajustados los minutos, presione MENU.  
El ajuste se completa y el reloj se pone en funcionamiento.

### Para visualizar el reloj

Presione DSPL.

## Preparación del dispositivo BLUETOOTH

Puede disfrutar de música o realizar llamadas con el manos libres en función del dispositivo compatible con BLUETOOTH, como un smartphone, un teléfono móvil y un dispositivo de audio ("dispositivo BLUETOOTH" de aquí en adelante, salvo que se especifique lo contrario). Para obtener más información sobre cómo establecer la conexión, consulte el manual de instrucciones suministrado con el dispositivo.

Antes de conectar el dispositivo, baje el volumen de la unidad; de lo contrario, puede emitir un sonido muy fuerte.

### Conexión con un smartphone con un solo toque (NFC)

Al tocar el selector de control en la unidad con un smartphone compatible con NFC\*, la unidad se emparejará y conectará con el smartphone de forma automática.

\* NFC (Comunicación mediante rango cercano) es una tecnología que permite la comunicación inalámbrica de corto alcance entre diferentes dispositivos, como teléfonos móviles e IC tags. Gracias a la función NFC, el envío de datos se logra de forma sencilla con solo tocar el símbolo determinado o la ubicación designada en los dispositivos compatibles con NFC.

En los smartphones que tengan instalado el sistema operativo Android 4.0 o inferior, se debe descargar la aplicación "NFC Easy Connect" disponible en Google Play™. Es posible que la aplicación no esté disponible en algunos países o regiones.

- 1 Active la función NFC en el smartphone.

Para obtener más información, consulte el manual de instrucciones suministrado con el smartphone.



- 2** Junte la parte con la marca N de la unidad con la parte de la marca N del smartphone.

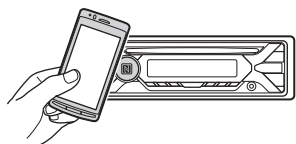

Asegúrese de que se encienda en la pantalla de la unidad.

### Para desconectar con un solo toque

Junte la parte con la marca N de la unidad con la parte de la marca N del smartphone nuevamente.

### Notas

- Al establecer la conexión, sea cuidadoso con el smartphone para evitar ralladuras.
- No será posible llevar a cabo la conexión con un solo toque si la unidad ya se encuentra conectada a dos dispositivos compatibles con NFC. Si este es el caso, desconecte cualquiera de los dispositivos y establezca la conexión con el smartphone nuevamente.

## Emparejar y conectar con un dispositivo BLUETOOTH

Al conectar un dispositivo BLUETOOTH por primera vez, debe realizar un registro compartido (llamado "emparejamiento"). El emparejamiento permite que esta unidad y otros dispositivos se reconozcan mutuamente. Esta unidad puede conectar dos dispositivos BLUETOOTH (dos teléfonos móviles, o un móvil a un dispositivo de audio).



- 1** Coloque el dispositivo BLUETOOTH a 1 m de esta unidad.
- 2** Presione MENU, gire el selector de control para seleccionar [BLUETOOTH] y luego presiónelo.
- 3** Gire el selector de control para seleccionar [SET PAIRING] y luego presiónelo.

- 4** Gire el selector de control para seleccionar [SET DEVICE 1]\* o [SET DEVICE 2]\* y luego presiónelo.

parpadea mientras la unidad está en modo de espera de emparejamiento.

\* El nombre de [SET DEVICE 1] o [SET DEVICE 2] cambiará al del dispositivo emparejado una vez que el emparejamiento se haya completado.

- 5** Realice el emparejamiento en el dispositivo BLUETOOTH para que detecte esta unidad.
- 6** Seleccione el [MEX-XXXX] (nombre de su modelo) que aparece en la pantalla del dispositivo BLUETOOTH. Si el nombre de su modelo no aparece, vuelva al paso 2.



- 7** Si el dispositivo BLUETOOTH requiere una clave de acceso\*, ingrese [0000].

\* La clave de acceso puede ser denominada "código de acceso", "código PIN", "número PIN", "contraseña", etc., en función del dispositivo.

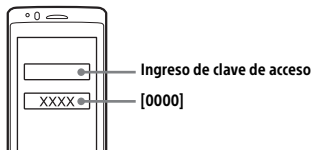

Cuando se realiza el emparejamiento, permanecerá encendido.

- 8** Seleccione esta unidad en el dispositivo BLUETOOTH para establecer la conexión BLUETOOTH.
- o se encenderá cuando se establezca la conexión.

### Nota

Al conectarse a un dispositivo BLUETOOTH, ningún otro dispositivo podrá detectar la unidad. Para habilitar la detección, ingrese en modo de emparejamiento y busque esta unidad desde otro dispositivo.

## Para iniciar la reproducción

Para obtener más información, consulte "Reproducción en un dispositivo BLUETOOTH" (página 14).

## Para desconectar el dispositivo emparejado

Lleve a cabo los pasos 2 a 4 para desconectarlo una vez que esta unidad y el dispositivo BLUETOOTH se encuentren emparejados.

## Conexión con un dispositivo BLUETOOTH emparejado

Para utilizar un dispositivo emparejado, debe establecerse una conexión con esta unidad. Algunos dispositivos emparejados se conectan automáticamente.



- 1 Presione **MENU**, gire el selector de control para seleccionar **[BLUETOOTH]** y luego presiónelo.
- 2 Gire el selector de control para seleccionar **[SET BT SIGNL]** y luego presiónelo.  
Asegúrese de que se encienda.
- 3 Active la función **BLUETOOTH** en el dispositivo **BLUETOOTH**.
- 4 Opere el dispositivo **BLUETOOTH** para conectar la unidad.  
 o se encenderá.

Iconos que aparecen en la pantalla:

	Se iluminan cuando se pueden realizar llamadas con manos libres al habilitar el HFP (Perfil de manos libres).
	Se ilumina cuando se permite la reproducción en el dispositivo de audio al habilitar el A2DP (Perfil de distribución de audio avanzado).

## Para conectar el último dispositivo conectado desde la unidad

Active la función **BLUETOOTH** en el dispositivo **BLUETOOTH**.

Para conectarse con el dispositivo de audio, presione **SRC** para seleccionar **[BT AUDIO]** y presione **▶||** (reproducir/pausar).

Para conectarse con el teléfono móvil, presione **CALL**.

### Nota

Al transmitir el sonido por **BLUETOOTH**, no se podrá conectar desde la unidad al teléfono móvil. En su lugar, conéctese desde el teléfono móvil a esta unidad.

### Consejo

Mientras la señal **BLUETOOTH** está encendida: cuando encienda el automóvil, la unidad se volverá a conectar automáticamente al último teléfono móvil conectado.

## Conexión con un iPhone/iPod (Emparejamiento automático mediante BLUETOOTH)

Cuando un iPhone/iPod con iOS5 o superior está conectado al puerto USB, la unidad se emparejará y conectará con el iPhone/iPod de forma automática.

Para habilitar el emparejamiento automático mediante **BLUETOOTH**, asegúrese de que **[SET AUTOPAIR]** en **[BLUETOOTH]** esté configurado en **[ON]** (página 24).

- 1 Active la función **BLUETOOTH** en el iPhone/iPod.
- 2 Conecte un iPhone/iPod al puerto **USB**.

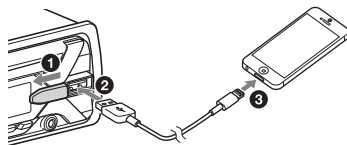

Asegúrese de que se encienda en la pantalla de la unidad.

## Notas

- El emparejamiento automático mediante BLUETOOTH no podrá establecerse si la unidad ya se encuentra conectada a dos dispositivos BLUETOOTH. Si este es el caso, desconecte cualquier dispositivo y después conecte el iPhone/iPod nuevamente.
- Si no se puede establecer el emparejamiento automático mediante BLUETOOTH, consulte "Preparación del dispositivo BLUETOOTH" (página 8).

## Conexión de un dispositivo USB

- 1 Baje el volumen de la unidad.
- 2 Conecte el dispositivo USB a la unidad.

Para conectar un iPod/iPhone, utilice el cable de conexión USB para iPod (no suministrado).

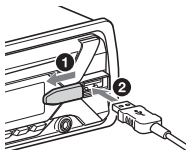

## Conexión de otro dispositivo de audio portátil

- 1 Apague el dispositivo de audio portátil.
- 2 Baje el volumen de la unidad.
- 3 Conecte el dispositivo de audio portátil a la toma de entrada AUX (minitoma estéreo) en la unidad con un cable de conexión (no suministrado)\*.

\* Asegúrese de utilizar un tapón de respiradero.

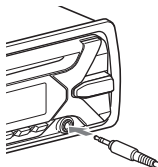

- 4 Presione SRC para seleccionar [AUX].

### Coincidencia del nivel de volumen del dispositivo conectado con otras fuentes

Comience la reproducción del dispositivo de audio portátil en un nivel moderado y configure su nivel habitual de volumen en la unidad.

Presione MENU, luego seleccione [SOUND] → [SET AUX VOL] (página 23).

## Escuchar la radio

### Escuchar la radio

Para escuchar una estación de radio, presione SRC para seleccionar [TUNER].

### Almacenamiento automático (BTM)

- 1 Presione MODE para cambiar la banda de radio (FM1, FM2, FM3, AM1 o AM2).
- 2 Presione MENU, gire el selector de control para seleccionar [GENERAL] y, a continuación, presiónelo.
- 3 Gire el selector de control para seleccionar [SET BTM] y, a continuación, presiónelo.  
La unidad almacena las emisoras en el orden de frecuencia en los botones numéricos.

### Sintonización

- 1 Presione MODE para cambiar la banda de radio (FM1, FM2, FM3, AM1 o AM2).
- 2 Realice la sintonización.  
Para realizar la sintonización manual Mantenga presionado ◀◀/▶▶ (SEEK -/+) para ubicar la frecuencia aproximada y luego presione ◀◀/▶▶ (SEEK -/+) repetidas veces para ajustar la frecuencia deseada con mayor precisión.  
Para realizar la sintonización automática Presione ◀◀/▶▶ (SEEK -/+).  
La búsqueda se detiene cuando la unidad recibe una emisora.

### Almacenamiento manual

- 1 Mientras recibe la emisora que desea almacenar, mantenga presionado un botón numérico (de 1 a 6) hasta que aparezca [MEM].

### Recepción de las emisoras almacenadas

- 1 Seleccione la banda y, a continuación, presione un botón numérico (de 1 a 6).

### Usar el RDS (Sistema de datos de radio)

#### Selección de tipos de programa (PTY)

- 1 Presione PTY durante la recepción FM.
- 2 Gire el selector de control hasta que aparezca el tipo de programa deseado y, a continuación, presiónelo.  
La unidad comienza a buscar una estación que emita el tipo de programa seleccionado.

#### Tipos de programas

**NEWS** (Noticias), **INFORM** (Información), **SPORTS** (Deportes), **TALK** (Debate), **ROCK** (Rock), **CLS ROCK** (Rock clásico), **ADLT HIT** (Música para adultos), **SOFT RCK** (Rock suave), **TOP 40** (Los 40 mejores), **COUNTRY** (Música Country), **OLDIES** (Música de décadas pasadas), **SOFT** (Lentos), **NOSTALGA** (Nostalgia), **JAZZ** (Jazz), **CLASSICL** (Clásica), **R & B** (Ritmo y Blues), **SOFT R&B** (Ritmo suave y Blues), **LANGUAGE** (Idioma extranjero), **REL MUSC** (Música religiosa), **REL TALK** (Programa religioso), **PERSNLTY** (Personalidad), **PUBLIC** (Público), **COLLEGE** (Univ.), **HABL ESP** (Hablar español), **MUSC ESP** (Música en español), **HIP HOP** (Hip hop), **WEATHER** (Clima)

### Ajuste de la hora del reloj (CT)

Los datos CT de la transmisión RDS ajustan el reloj.

- 1 Establezca [SET CT-ON] en [GENERAL] (página 22).

## Reproducción

### Reproducción de un disco

- 1 Inserte el disco (etiqueta hacia arriba).

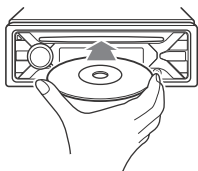

La reproducción se inicia automáticamente.

### Reproducción de un dispositivo USB

En este manual de instrucciones, "iPod" se utiliza como una referencia general para las funciones del iPod en un iPod y iPhone, a menos que se especifique lo contrario en el texto o las ilustraciones.

Para obtener más información acerca de la compatibilidad del iPod, consulte "Acerca del iPod" (página 26) o visite el sitio web de soporte técnico que figura en la cubierta posterior.

Se pueden utilizar dispositivos de tipo USB\* compatibles con el estándar USB, de tipo AOA (Android Open Accessory) 2.0, MSC (Clase de Almacenamiento Masivo) y MTP (Protocolo de Transferencia Multimedia). Según el dispositivo USB, se podrá seleccionar el modo Android o el modo MSC/MTP en la unidad. Algunos reproductores de medios digitales o smartphones con Android podrían requerir configuración en modo MTP.

\* por ejemplo, una unidad flash USB, un reproductor de medios digitales, un smartphone con Android

#### Notas

- Para obtener más información acerca de la compatibilidad del dispositivo USB, visite el sitio web de soporte técnico que figura en la cubierta posterior.
- Los smartphones que tengan instalado el sistema operativo Android 4.1 o superior son compatibles con Android Open Accessory 2.0 (AOA 2.0). Sin embargo, es posible que algunos smartphones no sean totalmente compatibles con AOA 2.0, aunque tengan instalado Android OS 4.1 o superior.  
Para obtener más información acerca de la compatibilidad del smartphone con Android, visite el sitio web de soporte técnico que figura en la contratapa.
- No es posible reproducir los archivos que se indican a continuación.  
MP3/WMA/FLAC:
  - archivos protegidos por derechos de autor
  - archivos DRM (Gestión de derechos digitales)
  - archivos de audio de canales múltiplesMP3/WMA:
  - archivos con formato de compresión sin pérdida

Antes de establecer una conexión, seleccione el modo USB (modo Android o modo MSC/MTP) en función del dispositivo USB (página 22).

- 1 Conecte el dispositivo USB a al puerto USB (página 11).

Se inicia la reproducción.

Si ya hay un dispositivo conectado, para iniciar la reproducción presione SRC para seleccionar [USB] ([IPD] aparecerá en la pantalla una vez que se reconozca el iPod).

- 2 Ajuste el volumen de esta unidad.

#### Para detener la reproducción

Mantenga presionado OFF por 1 segundo.

#### Para extraer el dispositivo

Detenga la reproducción y extraiga el dispositivo.

#### Precaución para el iPhone

Cuando se conecta un iPhone mediante USB, el volumen de la llamada telefónica se controla mediante el iPhone y no en la unidad. Tenga cuidado de no subir el volumen de la unidad de forma involuntaria durante una llamada, ya que puede provocar un sonido fuerte repentino cuando la finalice.

## Reproducción en un dispositivo BLUETOOTH

Puede reproducir contenidos en un dispositivo conectado que sea compatible con BLUETOOTH A2DP (Perfil de distribución de audio avanzado).



### 1 Establezca la conexión BLUETOOTH con el dispositivo de audio (página 8).

Para seleccionar el dispositivo de audio, presione MENU y luego seleccione [BLUETOOTH] → [SET AUDIODEV] (página 24).

### 2 Presione SRC para seleccionar [BT AUDIO].

### 3 Opere el dispositivo de audio para iniciar la reproducción.

### 4 Ajuste el volumen de esta unidad.

#### Notas

- Según el dispositivo de audio, es posible que información tal como el título, el número o tiempo de la pista y el estado de la reproducción no se visualicen en la unidad.
- Incluso si cambia la fuente de la unidad, la reproducción del dispositivo de audio no se detendrá.
- [BT AUDIO] no aparecerá en la pantalla mientras se reproduce la aplicación "SongPal" a través de la función BLUETOOTH.

### Para nivelar el volumen del dispositivo BLUETOOTH con el de otras fuentes

Comience la reproducción del dispositivo de audio BLUETOOTH en un nivel moderado y configure su nivel habitual de volumen en la unidad.

Presione MENU, luego seleccione [SOUND] → [SET BTA VOL] (página 23).

## Búsqueda y reproducción de pistas

### Reproducción repetida y aleatoria

No disponible cuando se conecta un dispositivo USB en modo Android.

#### 1 Durante la reproducción, presione (repetir) o (aleatorio) repetidamente para seleccionar el modo de reproducción deseado.

La reproducción en el modo de reproducción seleccionado puede tardar en comenzar.

Los modos de reproducción disponibles varían en función de la fuente de sonido seleccionada.

### Búsqueda de una pista por nombre (Quick-BrowZer™)

No disponible cuando se conecta un dispositivo USB en modo Android o iPod.

#### 1 Durante la reproducción de los dispositivos de CD o USB, presione \* para que aparezca la lista de categorías de búsqueda.

Cuando aparece la lista de pistas, presione  (volver) repetidamente hasta que aparezca la categoría de búsqueda deseada.

\* Durante la reproducción USB, presione  (navegar) durante más de 2 segundos para volver directamente al inicio de la lista de categorías.

#### 2 Gire el selector de control para seleccionar la categoría de búsqueda deseada y, a continuación, presiónelo para confirmarla.

#### 3 Repita el paso 2 para buscar la pista deseada.

Se inicia la reproducción.

### Para salir del modo Quick-BrowZer

Presione  (navegar).

## Búsqueda saltando elementos (Modo saltar)

No disponible cuando se conecta un dispositivo USB en modo Android o iPod.

- 1 Presione **Q** (navegar).
- 2 Presione **▶▶** (SEEK +).
- 3 Gire el selector de control para seleccionar el elemento.  
Se realizan omisiones en pasos del 10 % de la cantidad total de elementos presentes en la lista.
- 4 Presione **ENTER** para volver al modo Quick-BrowZer.  
Aparecerá el elemento seleccionado.
- 5 Gire el selector de control para seleccionar el elemento deseado y, a continuación, presiónelo.  
Se inicia la reproducción.

## Escuchar con Pandora®

Pandora® está disponible para reproducir música a través de su iPhone y smartphone Android. Puede controlar Pandora® a través de un teléfono iPhone/smartphone Android con BLUETOOTH conectado a esta unidad. Pandora® solo está disponible en determinados países. Visite <http://www.pandora.com/legal> para obtener más información.

---

## Configurar Pandora®

- 1 Para verificar la compatibilidad de su dispositivo móvil, visite el sitio web de soporte técnico que figura en la cubierta posterior.
- 2 Descargue la última versión de la aplicación Pandora® desde la tienda de aplicaciones de su smartphone. Puede encontrar una lista de dispositivos compatibles en [www.pandora.com/everywhere/mobile](http://www.pandora.com/everywhere/mobile)

---

## Transmitir Pandora®

- 1 Establezca la conexión BLUETOOTH con el dispositivo de audio (página 8).  
Para seleccionar el dispositivo de audio, presione MENU y luego seleccione [BLUETOOTH] → [SET AUDIODEV] (página 24).
- 2 Presione SRC para seleccionar [PANDORA].
- 3 Inicie la aplicación Pandora® en su dispositivo móvil.
- 4 Presione **▶||** (reproducir/pausar) para iniciar la reproducción.

## Si aparece el número de dispositivo

Asegúrese de que se muestren los mismos números (ej., 123456) en esta unidad y en el dispositivo móvil, luego presione ENTER en esta unidad y seleccione [Sí] en el dispositivo móvil.

## Al activar la función BLUETOOTH

Puede ajustar el nivel de volumen. Presione MENU, luego seleccione [SOUND] → [SET BTA VOL] (página 23).

## Operaciones disponibles en Pandora®

### Feedback de "Pulgares"

El feedback "Pulgares arriba" o "Pulgares abajo" le permite personalizar sus estaciones.

- 1 Durante la reproducción, presione ▲ (Pulgar arriba) o ▼ (Pulgar abajo).

### Utilizando la lista de estaciones

La lista de estaciones le permite seleccionar con facilidad la estación deseada.

- 1 Durante la reproducción, presione Q (navegar).
- 2 Presione ►► (SEEK +) para seleccionar el orden de clasificación [BY DATE] o [A TO Z].
- 3 Gire el selector de control para seleccionar la estación deseada y, a continuación, presiónelo. Se inicia la reproducción.

### Añadir a favoritos

La pista reproduciéndose actualmente puede añadirse a favoritos y almacenarse en su cuenta Pandora®.

- 1 Durante la reproducción, presione MODE.

## Llamadas manos libres (solo mediante BLUETOOTH)

Para utilizar un teléfono móvil, conéctelo a la unidad. Puede conectar dos teléfonos móviles a la unidad. Para obtener más información, consulte "Preparación del dispositivo BLUETOOTH" (página 8).



## Recibir una llamada

- 1 Presione CALL cuando recibe una llamada con un tono de timbre. La llamada telefónica comenzará.

### Nota

El tono de timbre y la voz del hablante se emiten solo en los altavoces frontales.

### Para rechazar la llamada

Mantenga presionado OFF por 1 segundo.

### Para finalizar la llamada

Presione CALL de nuevo.

## Realizar una llamada

Puede realizar una llamada desde la agenda telefónica o del historial de llamadas cuando un teléfono móvil compatible con PBAP (Perfil de acceso a agenda telefónica) está conectado.

Cuando dos teléfonos móviles estén conectados a la unidad, seleccione cualquiera de los dos.

### Desde la agenda telefónica

- 1 Presione CALL. Cuando dos teléfonos móviles estén conectados a la unidad, gire el selector de control para seleccionar alguno y luego presiónelo.



- 2 Gire el selector de control para seleccionar [PHONE BOOK] y luego presiónelo.
- 3 Gire el selector de control para seleccionar una inicial de la lista de iniciales y luego presiónela.
- 4 Gire el selector de control para seleccionar un nombre de la lista de nombres y luego presiónelo.
- 5 Gire el selector de control para seleccionar un número de la lista de números y luego presiónelo.  
La llamada telefónica comenzará.

## Desde el historial de llamadas

- 1 Presione CALL.  
Cuando dos teléfonos móviles estén conectados a la unidad, gire el selector de control para seleccionar alguno y luego presiónelo.
- 2 Gire el selector de control para seleccionar [RECENT CALL] y luego presiónelo.  
Aparecerá una lista con el historial de llamadas.
- 3 Gire el selector de control para seleccionar un nombre o número telefónico del historial de llamadas y luego presiónelo.  
La llamada telefónica comenzará.

## Por ingreso de número telefónico

- 1 Presione CALL.  
Cuando dos teléfonos móviles estén conectados a la unidad, gire el selector de control para seleccionar alguno y luego presiónelo.
- 2 Gire el selector de control para seleccionar [DIAL NUMBER] y luego presiónelo.
- 3 Gire el selector de control para ingresar el número telefónico y, por último, seleccione [ ] (espacio) y presione ENTER\*.  
La llamada telefónica comenzará.

\* Para mover la indicación digital, presione ◀◀/▶▶ (SEEK -/+).

### Nota

Aparecerá [.] en la pantalla, en lugar de [#].

## Por remarcado

- 1 Presione CALL.  
Cuando dos teléfonos móviles estén conectados a la unidad, gire el selector de control para seleccionar alguno y luego presiónelo.
- 2 Gire el selector de control para seleccionar [REDIAL] y luego presiónelo.  
La llamada telefónica comenzará.

## Por etiquetas de voz

Puede hacer una llamada al mencionar la etiqueta de voz almacenada en un teléfono móvil conectado que cuente con la función de marcación por voz.

- 1 Presione CALL.  
Cuando dos teléfonos móviles estén conectados a la unidad, gire el selector de control para seleccionar alguno y luego presiónelo.
- 2 Gire el selector de control para seleccionar [VOICE DIAL] y luego presiónelo.  
Como alternativa, mantenga presionada la tecla VOICE durante más de 2 segundos.
- 3 Mencione la etiqueta de voz almacenada en el teléfono móvil.  
Su voz se reconocerá, y se realizará la llamada.

### Para cancelar la marcación por voz

Presione VOICE.

## Operaciones disponibles durante una llamada

### Para ajustar el volumen del tono de timbre

Gire el selector de control al recibir una llamada.

### Para ajustar el volumen de la voz del hablante

Gire el selector de control durante una llamada.

### Para ajustar el volumen del interlocutor (ajuste de ganancia del micrófono)

Presione MIC.

Niveles de volumen ajustables: [MIC-LOW], [MIC-MID], [MIC-HI].

### Para reducir el eco y el ruido (Modo de cancelación de eco/cancelación de ruido)

Mantenga presionado MIC.

Modo configurable: [EC/NC-1], [EC/NC-2].

### Para alternar entre el modo de manos libres y el modo manual

Durante una llamada, presione MODE para cambiar el audio de la llamada entre la unidad y el teléfono móvil.

### Nota

Según el teléfono móvil, puede que esta operación no se encuentre disponible.

## Funciones útiles

## SongPal con iPhone o smartphone con sistema Android

Debe descargar la última versión de la aplicación "SongPal" desde la App Store para el iPhone o desde Google Play para smartphone con sistema Android.



### Notas

- Para su seguridad, obedezca las leyes y normas de circulación, y no opere la aplicación mientras conduce.
- "SongPal" es una aplicación para controlar los dispositivos de audio de Sony compatibles con "SongPal" a través de su iPhone o smartphone con sistema Android.
- Lo que se puede controlar con "SongPal" varía en función del dispositivo conectado.
- Para hacer uso de las funciones de "SongPal" puede consultar la información correspondiente en su iPhone o smartphone con sistema Android.
- Para más información sobre "SongPal", visite la siguiente dirección:  
<http://rd1.sony.net/help/speaker/songpal/>
- Visite el sitio web a continuación para verificar los modelos compatibles de iPhone y smartphone con sistema Android.  
Para iPhone: visite la App Store  
Para smartphone con sistema Android: visite Google Play

## Establecer la conexión con SongPal

- 1 Realice la conexión BLUETOOTH con un iPhone o smartphone con sistema Android (página 8).  
Para seleccionar el dispositivo de audio, presione MENU y luego seleccione [BLUETOOTH] → [SET AUDIODEV] (página 24).
- 2 Inicie la aplicación "SongPal".

**3** Presione MENU, gire el selector de control para seleccionar [SONGPAL] y luego presiónelo.

**4** Gire el selector de control para seleccionar [CONNECT] y luego presiónelo.

Se iniciará la conexión con el iPhone o smartphone con sistema Android. Para más información sobre las operaciones en iPhone o smartphone con sistema Android, consulte la sección de ayuda de la aplicación.

### Si aparece el número de dispositivo

Asegúrese aparezca el número (por ejemplo, 123456) y luego seleccione [Sí] en el iPhone o smartphone con sistema Android.

### Para finalizar la conexión

**1** Presione MENU, gire el selector de control para seleccionar [SONGPAL] y luego presiónelo.

**2** Gire el selector de control para seleccionar [CONNECT] y luego presiónelo.

### Selección de la fuente o aplicación

Puede operar para seleccionar la fuente o la aplicación deseada en el iPhone o smartphone con sistema Android.

### Para seleccionar la fuente

Presione SRC repetidas veces. Como alternativa, presione SRC, gire el selector de control para seleccionar la fuente deseada y luego presione ENTER.

### Para visualizar lista de fuentes

Presione SRC.

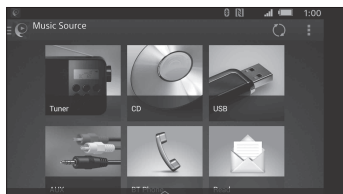

## Anuncio de información variada mediante la guía de voz (solo disponible en smartphone con sistema Android)

Cuando se reciben notificaciones de SMS, Twitter/Facebook/Calendario, etc., se anuncian de forma automática a través de los altavoces de la automóvil.

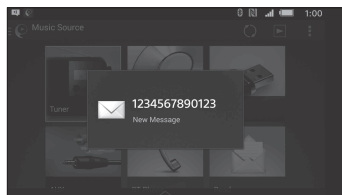

Para obtener más información sobre los ajustes, consulte la sección de ayuda de la aplicación.

## Activación de reconocimiento de voz (solo disponible en smartphone con sistema Android)

Al registrar las aplicaciones, puede controlar una aplicación a través de los comandos de voz. Para obtener más información, consulte la sección de ayuda de la aplicación.

### Para activar el reconocimiento de voz

**1** Mantenga presionado VOICE para activar el reconocimiento de voz.

**2** Mencione el comando de voz deseado en el micrófono cuando aparezca [Say Source or App] en el smartphone con sistema Android.

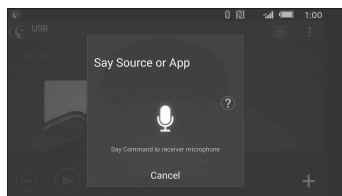

### Notas

- Es posible que en algunos casos el reconocimiento de voz no se encuentre disponible.
- Puede que el reconocimiento de voz no funcione correctamente según el rendimiento del smartphone con sistema Android conectado.

- Debe operar en condiciones en las que los sonidos como el ruido del motor sean leves durante el reconocimiento de voz.

## Responder un mensaje de SMS (solo disponible en smartphone con sistema Android)

Puede responder un mensaje a través del reconocimiento de voz.

### 1 Active el reconocimiento de voz y luego ingrese "Reply (Responder)".

La pantalla de ingreso de mensajes aparecerá en la aplicación "SongPal".

### 2 Ingrese el mensaje de respuesta a través del reconocimiento de voz.

La lista de candidatos al mensaje aparecerá en la aplicación "SongPal".

### 3 Gire el selector de control para seleccionar el mensaje deseado y luego presiónelo.

El mensaje se enviará.

## Creación de ajustes de sonido y pantalla

Puede configurar los ajustes relacionados con el sonido y la pantalla a través del iPhone o smartphone con sistema Android.

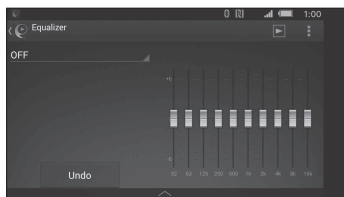

Para obtener más información sobre los ajustes, consulte la sección de ayuda de la aplicación.

## Utilización de Siri Eyes Free

Siri Eyes Free le permite utilizar el iPhone en modo de manos libres con solo hablarle al micrófono. Para utilizar esta función debe conectar un iPhone a la unidad mediante BLUETOOTH. Su disponibilidad se limita a iPhone 4s o superior. Asegúrese de que su iPhone tenga instalada la última versión de iOS.

Antes, debe completar el registro y la configuración de conexión BLUETOOTH para el iPhone. Para obtener más información, consulte "Preparación del dispositivo BLUETOOTH" (página 8). Para seleccionar el iPhone, presione MENU y luego seleccione [BLUETOOTH] → [SET AUDIODEV] (página 24).

### 1 Active la función Siri en el iPhone.

Para obtener más información, consulte el manual de instrucciones suministrado con el iPhone.

### 2 Mantenga presionado VOICE durante más de 2 segundos.

Aparecerá la pantalla del comando de voz.

### 3 Después del pitido del iPhone, hablele al micrófono.

El iPhone hará otro pitido y, a continuación, Siri comenzará a responder.

## Para desactivar Siri Eyes Free

Presione VOICE.

### Notas

- Puede que el iPhone no reconozca su voz según las condiciones de uso. (Por ejemplo, si se encuentra en un automóvil en movimiento).
- Es posible que Siri Eyes Free no funcione correctamente, o que el tiempo de respuesta se retrase en lugares donde la recepción del iPhone no sea buena.
- Según las condiciones de operación del iPhone, puede que Siri Eyes Free no funcione correctamente o se cierre.
- Si reproduce una pista con un iPhone a través de la conexión de audio BLUETOOTH, Siri Eyes Free se cerrará automáticamente al iniciar la reproducción de la pista mediante BLUETOOTH, y la unidad reproducirá la fuente de audio BLUETOOTH.
- Cuando Siri Eyes Free se activa durante la reproducción de audio, la unidad puede reproducir la fuente de audio BLUETOOTH, a pesar de que no haya especificado una pista a reproducir.

- Al conectar el iPhone al puerto USB, puede que Siri Eyes Free no funcione correctamente o se cierre.
- Cuando conecte el iPhone a la unidad mediante USB, no active Siri con el iPhone. Es posible que Siri Eyes Free no funcione correctamente o se cierre.
- No se emitirá ningún sonido de audio mientras Siri Eyes Free esté activado.

## Ajustes

### Cancelación del modo DEMO

Puede cancelar la pantalla de muestra que aparece cuando la fuente está apagada y se muestra el reloj.

- 1** Presione MENU, gire el selector de control para seleccionar [GENERAL] y, a continuación, presiónelo.
- 2** Gire el selector de control para seleccionar [SET DEMO] y, a continuación, presiónelo.
- 3** Gire el selector de control para seleccionar [SET DEMO-OFF] y, a continuación, presiónelo.  
El ajuste finalizó.
- 4** Presione ↩ (volver) dos veces.  
La pantalla vuelve al modo de recepción/reproducción normal.

### Operación básica de ajustes

Puede seleccionar elementos de las siguientes categorías de configuración: Configuración general (GENERAL), Configuración de sonido (SOUND), Configuración de pantalla (DISPLAY), Configuración de BLUETOOTH (BLUETOOTH), Configuración SongPal (SONGPAL)

- 1** Presione MENU.
- 2** Gire el selector de control para seleccionar la categoría de configuración y, a continuación, presiónela.  
Los elementos que pueden establecerse difieren según la fuente y los ajustes.
- 3** Gire el selector de control para seleccionar las opciones y, a continuación, presiónelas.

**Para regresar a la pantalla anterior**

Presione ↩ (volver).

---

## Configuración General (GENERAL)

---

### DEMO (demostración)

Activa la demostración: [ON], [OFF].

---

### CLOCK-ADJ (ajuste del reloj) (página 8)

---

### CAUT ALM (alarma de precaución)

Activa la alarma de precaución: [ON], [OFF] (página 7).  
(Disponible solamente mientras la fuente esté apagada y se muestre el reloj).

---

### BEEP

Activa el sonido de los pitidos: [ON], [OFF].

---

### AUTO OFF

Se apaga automáticamente luego un período establecido cuando la unidad está apagada: [ON] (30 minutos), [OFF].

---

### STEERING

Registros/reinicios de la configuración del control remoto del volante.

(Disponible cuando se conecta con el cable de conexión (no suministrado)).

(Disponible solamente mientras la fuente esté apagada y se muestre el reloj).

#### STR CONTROL (control del volante)

Selecciona el modo de entrada del control remoto conectado. Para evitar un mal funcionamiento, asegúrese de que el modo de entrada coincida con el control remoto conectado antes de usarlo.

#### CUSTOM

Modo de entrada para el control remoto del volante

#### PRESET

Modo de entrada para el control remoto conectado con excepción del control remoto del volante (seleccionado de forma automática al realizar [RESET CUSTOM]).

---

### EDIT CUSTOM

Registra las funciones (SOURCE, ATT, VOL +/-, SEEK +/-, VOICE, ON HOOK, OFF HOOK) para el control remoto del volante:

- 1 Gire el selector de control para seleccionar la función que quiere asignar al control remoto del volante, luego presiónela.
- 2 Mientras [REGISTER] está parpadeando, mantenga presionado el botón en el control remoto del volante al que quiera asignar esta función. Cuando el registro está completo, se muestra [REGISTERED].
- 3 Para registrar otras funciones, repita los pasos 1 y 2.

(Solo estará disponible cuando [STR CONTROL] está configurado en [CUSTOM]).

### RESET CUSTOM

Reinicia la configuración del control remoto del volante: [YES] [NO].

(Solo estará disponible cuando [STR CONTROL] está configurado en [CUSTOM]).

---

### Notas

- Cuando realice ajustes, sólo está disponible en la unidad el botón de operación. Por seguridad, estacione su automóvil antes de realizar este ajuste.
  - Si ocurre un error durante el registro, toda la información registrada anteriormente permanece. Reinicie el registro desde la función de donde se produjo el error.
  - Esta función puede no estar disponible en ciertos automóviles. Para detalles acerca de la compatibilidad de su automóvil, visite el sitio web de soporte técnico que figura en la cubierta posterior.
- 

### USB MODE

Cambia el modo USB: [ANDROID], [MSC/MTP].

(Solo estará disponible cuando la fuente USB está seleccionada).

---

### CT (hora del reloj)

Activa la función CT: [ON], [OFF].

---

### BTM (memoria de la mejor sintonía)

(página 12)

(Solamente estará disponible cuando la sintonización esté seleccionada).

---

---

## FIRMWARE

(Disponible solamente mientras la fuente está apagada y se muestre el reloj).

Revisa/Actualiza la versión del firmware. Para obtener más información, visite el sitio de soporte técnico que figura en la contratapa.

**FW VERSION** (versión del firmware)

Muestra la versión actual del firmware.

**FW UPDATE** (actualización del firmware)  
Ingresa el proceso de actualización del firmware: [YES], [NO].

La actualización del firmware tardará unos minutos en finalizar. Durante la actualización, no ponga el encendido en la posición OFF, ni retire el dispositivo USB.

---

---

## Configuración del Sonido (SOUND)

Este menú de configuración no está disponible mientras la fuente esté apagada y se muestre el reloj.

---

### EQ10 PRESET

Selecciona una curvas de ecualización de las 10 disponible o entre:

[OFF], [R&B], [ROCK], [POP], [HIP-HOP], [ELECTRONICA], [JAZZ], [SOUL], [COUNTRY], [KARAOKE]\*, [CUSTOM].

El ajuste de la curva de ecualizador se puede memorizar para cada fuente.

\* [KARAOKE] reduce el sonido vocal, aunque no se puede omitir en su totalidad durante la reproducción. Además, no se admite el uso de micrófonos.

---

### EQ10 CUSTOM

Ajuste [CUSTOM] de EQ10.

Selecciona la curva de ecualización:

[BAND1] 32 Hz, [BAND2] 63 Hz, [BAND3] 125 Hz, [BAND4] 250 Hz, [BAND5] 500 Hz, [BAND6] 1 kHz, [BAND7] 2 kHz, [BAND8] 4 kHz, [BAND9] 8 kHz, [BAND10] 16 kHz.

El nivel de volumen puede ajustarse en intervalos de 1 dB entre -6 dB y +6 dB.

---

### BALANCE

Permite ajustar el balance de sonido: [RIGHT-15] – [CENTER] – [LEFT-15].

---

---

## FADER

Permite ajustar el nivel relativo: [FRONT-15] – [CENTER] – [REAR-15].

---

### S.WOOFER (altavoz potenciador de graves)

**SW LEVEL** (nivel del subwoofer)

Ajusta el nivel de volumen del altavoz potenciador de graves: [+6 dB] – [0 dB] – [-6 dB].

([ATT] aparece en pantalla con el ajuste más bajo).

**SW PHASE** (fase de altavoz potenciador de graves)

Selecciona la fase del altavoz potenciador de graves: [NORM], [REV].

**LPF FREQ** (frecuencia de filtro de paso bajo)

Selecciona la frecuencia de corte del altavoz potenciador de graves: [80Hz], [100Hz], [120Hz].

---

### HPF FREQ (frecuencia de filtro de paso alto)

Seleccionar la frecuencia de corte de los altavoces frontales y posteriores: [OFF], [80Hz], [100Hz], [120Hz].

---

### AUX VOL (nivel de volumen AUX)

Ajusta el nivel de volumen de cada dispositivo auxiliar conectado: [+18 dB] – [0 dB] – [-8 dB].

Este ajuste elimina la necesidad de ajustar el nivel de volumen entre fuentes. (Solo estará disponible cuando AUX está seleccionado).

---

### BTA VOL (nivel de volumen del audio de BLUETOOTH)

Ajusta el nivel de volumen de cada dispositivo BLUETOOTH conectado: [+6 dB] – [0 dB] – [-6 dB].

Este ajuste elimina la necesidad de ajustar el nivel de volumen entre fuentes. (Solo estará disponible cuando se seleccione el audio de BT, la aplicación o Pandora® esté seleccionado).

---

---

## Configuración de Pantalla (DISPLAY)

---

### DIMMER

Cambia el brillo de la pantalla: [OFF], [ON], [CLK].

Para activar esta función solo por un tiempo determinado, seleccione [CLK], y luego configure la hora de inicio y fin.

– Para ajustar el brillo una vez que se activa la función de atenuación:

Configure [DIMMER] a [ON] y luego ajuste el [BRIGHTNESS].

– Para ajustar el brillo una vez que se desactiva la función de atenuación: Configure [DIMMER] a [OFF] y luego ajuste el [BRIGHTNESS].

La configuración de brillo se almacenan y aplican cuando la función de atenuación está activada o desactivada.

---

### BRIGHTNESS

Ajusta el brillo de la pantalla. El nivel de brillo se puede ajustar: [1] – [10].

---

### SND SYNC (sincronización de sonidos)

Activa la sincronía de la iluminación con el sonido: [ON], [OFF].

---

### AUTO SCR (desplazamiento automático)

Permite desplazarse por los elementos de la pantalla automáticamente: [ON], [OFF]. (No disponible cuando está seleccionado el AUX o sintonizador).

---

---

## Ajustes de BLUETOOTH (BLUETOOTH)

---

### PAIRING (página 9)

Conecta hasta dos dispositivos

BLUETOOTH: [DEVICE 1], [DEVICE 2].

El nombre de [DEVICE 1] o [DEVICE 2] cambiará al del dispositivo emparejado una vez que el emparejamiento se haya completado.

---

### AUDIODEV (dispositivo de audio)

Selecciona el dispositivo de audio.

[\*] aparece en el dispositivo emparejado con [DEVICE 1] o el dispositivo de audio compatible con el A2DP actual.

---

### RINGTONE

Selecciona si esta unidad o el teléfono móvil conectado emite el tono de timbre: [1] (esta unidad), [2] (teléfono móvil).

---

### AUTO ANS (respuesta automática)

Configura esta unidad para que responda a las llamadas entrantes de forma automática: [OFF], [1] (aproximadamente 3 segundos), [2] (aproximadamente 10 segundos).

---

### AUTOPAIR (emparejamiento automático)

Inicia el emparejamiento de BLUETOOTH automáticamente cuando un dispositivo iOS versión 5.0 o posterior se conecta mediante USB: [ON], [OFF].

---

### BT SIGNAL (señal BLUETOOTH) (página 10)

Activa/desactiva la función BLUETOOTH.

---

### BT INIT (inicializar BLUETOOTH)

Inicializa todos los ajustes relacionados con BLUETOOTH (información de emparejamiento, número preestablecido, información del dispositivo, etc.): [YES], [NO].

Al desechar la unidad, inicialice todos los ajustes.

(Disponible solamente mientras la fuente esté apagada y se muestre el reloj).

---



## Configuración de SongPal (SONGPAL)

### AUTO LAUNCH

Activa el inicio automático de "SongPal": [ON], [OFF].

Cuando [ON] está seleccionado, "SongPal" se conectará automáticamente luego de que la conexión BLUETOOTH esté completa.

### CONNECT (página 18)

Establecer y finalizar la función "SongPal" (conexión).

## Información complementaria

### Actualizar el Firmware

Para actualizar el firmware, visite el sitio de soporte técnico que figura en la contratapa y siga las instrucciones en línea.

#### Notas

- Se debe utilizar un dispositivo USB (no suministrado) para actualizar el firmware. Guarde el archivo de actualización en el dispositivo USB, y conecte el dispositivo al puerto USB, luego realice la operación de actualización.
- La actualización del firmware tardará unos minutos en finalizar. Durante la actualización, no ponga el encendido en la posición OFF, ni retire el dispositivo USB.

### Precauciones

- Deje que la unidad se enfríe antes de usarla si el automóvil ha estado estacionado bajo la luz directa del sol.
- No deje el panel frontal o los dispositivos de audio dentro del vehículo o podría causar fallas en el funcionamiento debido a las altas temperaturas bajo la luz directa del sol.
- La antena de alimentación se extiende automáticamente.

### Condensación de humedad

Si se produce condensación de humedad en el interior de la unidad, extraiga el disco y espere una hora aproximadamente hasta que se haya secado por completo la unidad. De lo contrario, la unidad no funcionará correctamente.

### Para mantener una alta calidad de sonido

No derrame ningún tipo de líquido sobre la unidad o los discos.

### Notas sobre los discos

- No exponga los discos a la luz solar directa ni a fuentes de calor como por ejemplo, conductos de aire caliente, ni los deje en el automóvil estacionado bajo la luz solar directa.

- Antes de reproducir los discos, límpielos con un paño de limpieza. Hágalo desde el centro hacia los bordes. No utilice disolventes como bencina, diluyentes ni productos de limpieza disponibles en el mercado.



- Esta unidad se diseñó para reproducir discos que cumplen con el estándar Compact disc (CD). Los DualDisc y otros discos de música codificados con tecnologías de protección de derechos de autor no cumplen el estándar Compact disc (CD), por lo que no podrán reproducirse con esta unidad.

- Discos que NO se pueden reproducir en esta unidad

- Discos con etiquetas, autoadhesivos o cinta adhesiva o papeles adheridos. Si utiliza este tipo de discos, puede provocar una falla de funcionamiento o dañar el disco.
- Discos con formas no estandarizadas (por ejemplo, formas de corazón, cuadrado o estrella). Si lo intenta, puede dañar la unidad.
- Discos de 8 cm.

### Notas sobre los discos CD-R/CD-RW

- Si un disco multisesión empieza con una sesión CD-DA, se reconoce como un disco CD-DA y las otras sesiones no se reproducen.
- Discos que NO se pueden reproducir en esta unidad
  - CD-R/CD-RW de calidad de grabación deficiente.
  - CD-R/CD-RW grabados con un dispositivo de grabación no compatible.
  - CD-R/CD-RW no finalizados correctamente.
  - CD-R/CD-RW que no se hayan grabado en formato CD de música o en formato MP3 que cumpla la norma ISO9660 Level 1/Level 2, Joliet/Romeo o multisesión.

## Orden de reproducción de los archivos de audio

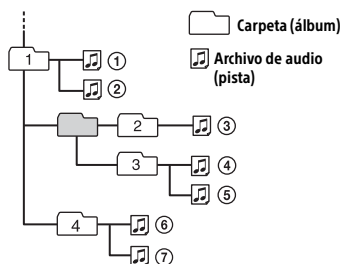

## Acerca del iPod

- Puede conectarse a los siguientes modelos de iPod. Actualice sus dispositivos iPod a la última versión del software antes de utilizarlo.

Modelos de iPhone e iPod compatibles

Modelo compatible	Bluetooth®	USB
iPhone SE	✓	✓
iPhone 6s Plus	✓	✓
iPhone 6s	✓	✓
iPhone 6 Plus	✓	✓
iPhone 6	✓	✓
iPhone 5s	✓	✓
iPhone 5c	✓	✓
iPhone 5	✓	✓
iPhone 4s	✓	✓
iPod touch (6ª generación)	✓	✓
iPod touch (5ª generación)	✓	✓
iPod nano (7ª generación)		✓

- “Made for iPod” y “Made for iPhone” indican que un accesorio electrónico se diseñó para conectarse específicamente a los dispositivos iPod o iPhone respectivamente, y que el fabricante obtuvo la certificación necesaria para que cumpla con los estándares de rendimiento de Apple. Apple no se hace responsable del funcionamiento de este dispositivo en cumplimiento de los estándares de seguridad y normativa. Tenga en cuenta que el uso de este accesorio con el iPod o el iPhone puede afectar al rendimiento inalámbrico.

Si desea realizar alguna consulta o solucionar algún problema relativo a la unidad que no se traten en este manual, póngase en contacto con el distribuidor Sony más cercano.

## Limpeza de los conectores

Es posible que la unidad no funcione correctamente si los conectores entre esta y el panel frontal están sucios. Para evitar esta situación, extraiga el panel frontal (página 7) y limpie los conectores con un hisopo de algodón. Realice esta operación con suavidad. De lo contrario, los conectores pueden dañarse.

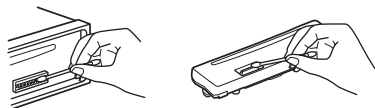

## Notas

- Por razones de seguridad, apague el motor antes de limpiar los conectores y extraiga la llave del interruptor de la llave de encendido.
- No toque nunca los conectores directamente con los dedos ni con ningún dispositivo metálico.

# Mantenimiento

## Sustitución de la pila de litio del control remoto

Bajo condiciones normales, la batería durará aproximadamente 1 año. (La vida útil puede ser más corta, dependiendo de las condiciones de uso).

El alcance del control remoto disminuye a medida que se agota la pila.

## PRECAUCIÓN

Peligro de explosión si la batería se reemplaza incorrectamente. Reemplazarla solamente con una igual o equivalente.

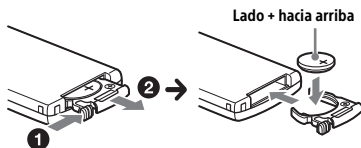

## Notas sobre la pila de litio

- Mantenga la pila de litio fuera del alcance de los niños. Si se ingiere, póngase en contacto inmediatamente con un médico.
- Limpie la batería con un paño seco para asegurar un buen contacto.
- Asegúrese de respetar la polaridad al instalarla.
- No sujete la pila con pinzas metálicas, ya que podría producirse un cortocircuito.

## Especificaciones

### Sección del sintonizador

#### FM

Rango de sintonización: 87,5 MHz – 107,9 MHz

Terminal de antena:

Conector de antena externa

Frecuencia intermedia:

FM CCIR: -1 956,5 kHz a -487,3 kHz y +500,0 kHz a +2 095,4 kHz

Sensibilidad útil: 8 dBf

Selectividad: de 75 dB a 400 kHz

Relación señal-ruido: 73 dB

Separación: de 50 dB a 1 kHz

Respuesta de frecuencia: 20 Hz – 15 000 Hz

#### AM

Rango de sintonización: 530 kHz – 1 710 kHz

Terminal de antena:

Conector de antena externa

Sensibilidad: 26  $\mu$ V

### Sección Reproductora de CD

Relación señal-ruido: 120 dB

Respuesta de frecuencia: 10 Hz – 20 000 Hz

Fluctuación y trémolo: inferior al límite medible

Número máximo de: (solamente CD-R/CD-RW)

– carpetas (álbumes): 150 (incluida la carpeta raíz)

– archivos (pistas) y carpetas: 300 (si los nombres de carpeta o archivo contienen muchos caracteres, este número puede ser inferior a 300)

– caracteres que se pueden visualizar en el nombre de una carpeta o archivo: 32 (Joliet)/64 (Romeo)

Códec correspondiente: MP3 (.mp3) y WMA (.wma)

### Sección Reproductora de USB

Interfaz: USB (velocidad máxima)

Corriente máxima: 1 A

La cantidad máxima de pistas reconocibles:

– carpetas (álbumes): 256

– archivos (pistas) por carpeta: 256

Accesorio de protocolo abierto de Android (AOA) compatible: 2.0

Códec correspondiente:

MP3 (.mp3)

Velocidad de transferencia:

8 kbps – 320 kbps (compatible con VBR (Velocidad de transferencia variable))

Velocidad de muestreo:

16 kHz – 48 kHz

WMA (.wma)

Velocidad de transferencia:

32 kbps – 192 kbps (compatible con VBR (Velocidad de transferencia variable))

Velocidad de muestreo: 32 kHz, 44,1 kHz, 48 kHz

FLAC (.flac)

Profundidad de bits: 16 bits, 24 bits

Velocidad de muestreo:

44,1 kHz, 48 kHz

### Comunicación inalámbrica

Sistema de comunicación:

Versión estándar de BLUETOOTH 3.0

Salida:

Alimentación estándar de Clase 2 de BLUETOOTH (máx. +4 dBm)

Rango máximo de cobertura de comunicación:

Línea de visión de aprox. 10 m<sup>3</sup>

Banda de frecuencia:

Banda de 2,4 GHz (2,4000 GHz – 2,4835 GHz)

Método de modulación: FHSS

Perfiles BLUETOOTH compatibles\*2:

A2DP (Perfil de distribución de audio avanzada) 1.3

AVRCP (Perfil de control remoto de audio/video) 1.3

HFP (Perfil de manos libres) 1.6

PBAP (Perfil de acceso a agenda telefónica)

SPP (Perfil de puerto serie)

Códec correspondiente:

SBC (.sbc), ACC (.m4a)

- \*1 La cobertura real variará en función de factores tales como los obstáculos entre dispositivos, los campos magnéticos alrededor de un horno microondas, la electricidad estática, la sensibilidad de la recepción, el rendimiento de la antena, el sistema operativo, la aplicación del software, etc.
- \*2 Los perfiles estándar de BLUETOOTH indican la finalidad de la comunicación BLUETOOTH entre dispositivos.

## Sección del amplificador de corriente

Salida: salidas de altavoz

Impedancia del altavoz: 4  $\Omega$  – 8  $\Omega$

Salida de potencia máxima: 55 W  $\times$  4 (a 4  $\Omega$ )

## Generales

Salidas:

- Terminal de salidas de audio: REAR, SUB
- Antena de alimentación/Terminal de control del amplificador de potencia (REM OUT)

Entradas:

- Terminal de entrada del control remoto
- Terminal de entrada de la antena
- Terminal de entrada MIC
- Toma de entrada AUX (minitoma estéreo)
- Puerto USB

Requisitos de alimentación: batería de automóvil de cc 12 V (masa negativa)

Tasa de consumo actual: 10 A

Dimensiones:

Aprox. 178 mm  $\times$  50 mm  $\times$  177 mm (an/al/prf)

Dimensiones de montaje:

Aprox. 182 mm  $\times$  53 mm  $\times$  160 mm (an/al/prf)

Masa: Aprox. 1,2 kg

Contenidos del paquete:

- Unidad principal (1)
- Control remoto (1): RM-X231
- Componentes de instalación y conexiones (1 juego)

Equipo/accesorios opcionales:

- Micrófono: XA-MC10
- Cable para entrada del mando en el volante de dirección: RC-SR1

Es posible que su distribuidor no comercialice algunos de los accesorios que figuran en la lista anterior. Solicite información detallada.

El diseño y las especificaciones están sujetos a cambios sin previo aviso.

## Derechos de autor

La marca de la palabra y logotipos Bluetooth® son marcas comerciales registradas y son propiedad de Bluetooth SIG, Inc., y Sony Corporation posee licencia para utilizar cualquiera de dichas marcas. Otras marcas registradas y nombres comerciales pertenecen a sus respectivos propietarios.

La marca N es una marca comercial o marca registrada de NFC Forum, Inc. en los Estados Unidos y en otros países.

Windows Media es una marca comercial registrada o una marca comercial de Microsoft Corporation en los EE. UU. y otros países.

Este producto está protegido por los derechos de propiedad intelectual de Microsoft Corporation. Queda prohibido el uso o la distribución de esta tecnología fuera de este producto si no se dispone de una licencia de Microsoft o una división autorizada de Microsoft.

iPhone, iPod, iPod classic, iPod nano, iPod touch y Siri son marcas comerciales de Apple Inc., registradas en los Estados Unidos y otros países. App Store es una marca de servicio de Apple Inc.

Tecnología de codificación de audio MPEG Layer-3 y patentes bajo licencia de Fraunhofer IIS y Thomson.

Pandora®, el logotipo de Pandora® y la imagen de la marca Pandora® son marcas comerciales o marcas comerciales registradas de Pandora Media, Inc., utilizadas con autorización.

Google, Google Play y Android son marcas comerciales de Google Inc.

## libFLAC

Copyright (C) 2000-2009 Josh Coalson

Copyright (C) 2011-2013 Xiph.Org Foundation

La redistribución y el uso en formas binarias y de fuente, con o sin modificación, están permitidos siempre y cuando se cumplan las siguientes condiciones:

- Las redistribuciones de los códigos fuente deben retener la nota de copyright antes mencionada, esta lista de condiciones y el siguiente aviso.
- Las redistribuciones en forma binaria deben reproducir la noticia de copyright antes mencionada, la lista de condiciones y el siguiente aviso en el documento u otros materiales provistos con la distribución.
- Ni el nombre de Xiph.org Foundation o los nombres de sus contribuidores deben utilizarse para promocionar o publicitar los productos derivados de este software sin la autorización previa por escrito.

ESTE SOFTWARE ES PROVISTO POR LOS DUEÑOS Y CONTRIBUIDORES DEL COPYRIGHT "COMO ES" Y CUALQUIER GARANTÍA EXPRESA O IMPLÍCITA, QUE INCLUYE PERO NO SE LIMITA, A LAS GARANTÍAS IMPLÍCITAS DE MERCANTIBILIDAD O APTITUD PARA UN PROPÓSITO PARTICULAR ESTÁN DENEGADAS. BAJO NINGÚN PUNTO DE VISTA DEBERÁN LOS CONTRIBUIDORES SER RESPONSABLES POR CUALQUIER DAÑO DIRECTO, INDIRECTO, ESPECIAL, EJEMPLAR O COMO CONSECUENCIA (LO QUE INCLUYE PERO NO SE LIMITA A LA ADQUISICIÓN DE BIENES SUSTITUTOS O SERVICIOS; PÉRDIDA DE USO, INFORMACIÓN O GANANCIAS; O INTERRUPCIÓN COMERCIAL) SIN IMPORTAR CUAL SEA LA CAUSA Y EN CUALQUIER TEORÍA DE RESPONSABILIDAD, YA SEA POR CONTRATO, RESPONSABILIDAD ESTRICTA O RESPONSABILIDAD EXTRA CONTRACTUAL (LO QUE INCLUYE NEGLIGENCIA U OTROS) QUE SURJA DE CUALQUIER MANERA DEL USO DE ESTE SOFTWARE, AÚN SI HA SIDO ADVERTIDO DE LA POSIBILIDAD DE TAL DAÑO.

---

## Solución de problemas

La siguiente lista de comprobación le ayudará a solucionar los problemas que puedan producirse con la unidad.

Antes de consultarla, revise los procedimientos de conexión y de funcionamiento.

Para más detalles sobre el uso del fusible y sobre cómo quitar la unidad del tablero, ver "Conexión/Instalación" (página 37).

Si el problema no se resuelve, visite el sitio web de soporte técnico que figura en la cubierta posterior.

---

### Generales

#### La unidad no recibe alimentación.

- Si la unidad está apagada y la pantalla desaparece, no se puede operar con el control remoto.
  - Encienda la unidad.

---

#### No hay sonido o el sonido es muy bajo.

- La posición del control de equilibrio [FADER] no está ajustada para un sistema de 2 altavoces.
- El volumen de la unidad o dispositivo conectado es muy bajo.
  - Aumente el volumen de la unidad o del dispositivo conectado.

---

#### No se escuchan pitidos.

- Se encuentra conectado un amplificador de potencia opcional y no está usando el amplificador integrado.

---

#### El contenido de la memoria se borró.

- Se desconectó la batería o el cable de fuente de alimentación, o no están conectados correctamente.

---

#### Las emisoras almacenadas y la hora correcta se borran.

#### El fusible se fundió.

#### Se escucha un ruido cuando se cambia la posición de la llave de encendido.

- Los cables no se conectaron de forma correcta al conector de alimentación auxiliar del automóvil.

---

**Durante la reproducción o la recepción, el modo demostración se inicia.**

- Si no se realiza ninguna operación durante 5 minutos y la opción [DEMO-ON] está ajustada, se iniciará el modo de demostración.
  - Ajuste [DEMO-OFF] (página 22).

---

**Las indicaciones desaparecen del visualizador o no aparecen en él.**

- El atenuador está ajustado en [DIM-ON] (página 24).
- La pantalla se apaga si mantiene presionado OFF.
  - Presione OFF en la unidad hasta que se ilumine la pantalla.
- Los conectores están sucios (página 27).

---

**La pantalla/iluminación parpadeará.**

- La fuente de alimentación no es suficiente.
  - Revise si la batería del coche le suministra la energía necesaria a la unidad. (El requerimiento de potencia es de 12 V cc).

---

**Los botones de operación no funcionan. El disco no sale expulsado.**

- Presione DSPL y  (volver)/MODE durante más de 2 segundos. Los contenidos almacenados en la memoria son eliminados. Por su seguridad, no realice la restauración de la unidad mientras maneja.

## Recepción de radio

**No es posible recibir emisoras. El sonido está obstaculizado por los ruidos.**

- La conexión no es correcta.
  - Si su automóvil cuenta con una antena de radio incluida en el vidrio lateral o posterior, conecte un cable REM OUT (con rayas azules y blancas) o un cable de fuente de alimentación accesorio (rojo) al cable de alimentación del amplificador de señal de la antena del automóvil.
  - Compruebe la conexión de la antena del automóvil.

- Si la antena automática no se extiende, compruebe la conexión del cable de control de la antena motorizada.

---

**No es posible utilizar la sintonización programada.**

- La señal de emisión es demasiado débil.

## RDS

**PTY muestra [- - - - -].**

- La emisora actual no es una emisora RDS.
- No se recibieron datos RDS.
- La emisora no especifica el tipo de programa.

## Reproducción de CD

**No se inicia la reproducción.**

- Disco defectuoso o sucio.
- Los discos CD-R/CD-RW no son para audio (página 26).

---

**No se pueden reproducir archivos MP3/WMA.**

- El disco es incompatible con el formato y la versión de MP3/WMA. Para más información acerca de los formatos y discos aptos para reproducir, visite el sitio de asistencia en la contratapa.

---

**Los archivos MP3/WMA demoran más en reproducirse que los otros.**

- El inicio de la reproducción de los siguientes discos tarda algo más de tiempo.
  - Disco grabado con una estructura de árbol complicada.
  - Disco grabado en Multi Session.
  - Disco al que es posible añadir datos.

---

**Se producen saltos de sonido.**

- Disco defectuoso o sucio.

## Reproducción en dispositivo USB

**No es posible reproducir elementos a través de un concentrador USB.**

- Esta unidad no puede reconocer dispositivos USB a través de un concentrador USB.

---

### **El dispositivo USB tarda en reproducirse.**

→ El dispositivo USB contiene archivos con una estructura de árbol compleja.

---

### **El sonido es discontinuo.**

- El sonido puede ser intermitente si la velocidad de transferencia es elevada.
- En algunos casos es posible que los archivos DRM (Gestión de derechos digitales) no se reproduzcan.

---

### **El archivo de audio no puede reproducirse.**

→ Los dispositivos USB formateados con sistemas de archivos distintos a FAT16 o FAT32 no son compatibles.\*

\* Esta unidad soporta FAT16 y FAT32, pero algunos dispositivos USB pueden no soportar todos estos FAT. Para detalles, refiérase a la instrucción de operación de cada dispositivo USB o contacte al fabricante.

---

### **Las operaciones para saltar un álbum, saltar artículos (Modo saltar) y buscar una pista por su nombre (Quick-BrowZer) no se pueden realizar.**

- Estas operaciones no se pueden realizar al conectar un dispositivo USB en modo Android o un iPod.
- Establecer [USB MODE] a [MSC/MTP] (página 22).
  - Retire el iPod.
- El modo USB del dispositivo no está configurado en el modo apropiado.
- Asegúrese de que el modo USB del dispositivo esté configurado en modo MSC/MTP.

---

### **El sonido no se emitirá durante la reproducción en modo Android.**

- Mientras la unidad está en modo Android, el sonido se emite solo desde el smartphone con Android.
- Verifique el estado de la aplicación de reproducción de audio en el smartphone con Android.
  - La reproducción podría no realizarse correctamente, dependiendo del smartphone con Android.

---

## **Función NFC**

### **La conexión con un solo toque (NFC) no es posible.**

- Si el smartphone no responde al tacto.
- Compruebe que la función NFC del smartphone esté activada.
  - Coloque la parte con la marca N del smartphone más cerca de la parte con la marca N de la unidad.
  - Si el smartphone tiene un carcasa, quítela.
- La sensibilidad de recepción de NFC depende del dispositivo.
- Si la conexión al smartphone con un solo toque falla en repetidas ocasiones, realice la conexión BLUETOOTH de forma manual.

---

## **Función BLUETOOTH**

### **El dispositivo de conexión no puede detectar la unidad.**

- Antes de realizar el emparejamiento, configure esta unidad a modo de espera de emparejamiento.
- Mientras esté conectada a dos dispositivos BLUETOOTH, ningún otro dispositivo podrá detectar esta unidad.
- Desconecte una de las conexiones y busque esta unidad desde otro dispositivo.
- Una vez realizado el emparejamiento del dispositivo, active la salida de señal de BLUETOOTH (página 10).

---

### **No es posible establecer la conexión.**

- La conexión se controla desde uno de los lados (de esta unidad o del dispositivo BLUETOOTH), pero no de ambos.
- Conéctese a esta unidad desde un dispositivo BLUETOOTH o viceversa.

---

### **El nombre del dispositivo detectado no aparece.**

- Según el estado del otro dispositivo, puede que no sea posible obtener el nombre.



---

**No se escucha el tono de timbre.**

- Ajuste el volumen al girar el selector de control cuando reciba una llamada.
- Según el dispositivo de conexión, es posible que el tono de timbre no se haya enviado correctamente.
  - Establezca [RINGTONE] a [1] (página 24).
- Los altavoces frontales no están conectados a la unidad.
  - Conecte los altavoces frontales a la unidad. El tono de timbre se emite solo en los altavoces frontales.

---

**No se puede escuchar la voz del hablante.**

- Los altavoces frontales no están conectados a la unidad.
  - Conecte los altavoces frontales a la unidad. La voz del hablante se emite solo en los altavoces frontales.

---

**Un interlocutor dice que el volumen está demasiado bajo o alto.**

- Ajuste el volumen de forma correcta mediante el ajuste de ganancia del micrófono (página 18).

---

**Hay eco o ruidos en las conversaciones telefónicas.**

- Baje el volumen.
- Configure el modo EC/NC a [EC/NC-1] o [EC/NC-2] (página 18).
- Si el ruido ambiente (que no sea el del sonido de la llamada) es muy alto, intente reducirlo.

Por ejemplo, si hay una ventana abierta y el ruido que proviene de la calle, etc., es muy alto, cierre la ventana. Si el aire acondicionado hace mucho ruido, baje su nivel.

---

**El teléfono no está conectado.**

- Al reproducir audio por BLUETOOTH, el teléfono no estará conectado por más que presione CALL.
  - Conéctese desde el teléfono.

---

**La calidad de sonido del teléfono es mala.**

- La calidad de sonido del teléfono depende de las condiciones de recepción de teléfono móvil.
  - Si la recepción es mala, mueva su automóvil a un lugar donde la señal del teléfono sea mejor.

---

**El volumen del dispositivo de audio conectado es bajo (alto).**

- El nivel de volumen será diferente en función del dispositivo de audio.
  - Ajuste el volumen del dispositivo de audio conectado o el de la unidad (página 23).

---

**El sonido es intermitente durante la reproducción de un dispositivo de audio BLUETOOTH.**

- Reduzca la distancia entre la unidad y el dispositivo de audio BLUETOOTH.
- Si el dispositivo de audio BLUETOOTH se encuentra en una carcasa que interrumpe la señal, retire el dispositivo de audio de la carcasa durante su uso.
- Hay varios dispositivos BLUETOOTH u otros dispositivos que se encuentran en uso cerca de su ubicación y emiten ondas de radio.
  - Apague los otros dispositivos.
  - Aumente la distancia con los otros dispositivos.
- El sonido de reproducción se detiene de forma momentánea al conectar esta unidad con el teléfono móvil. Esto no es una falla en el funcionamiento.

---

**El dispositivo de audio BLUETOOTH conectado no se puede controlar.**

- Verifique que el dispositivo de audio BLUETOOTH conectado sea compatible con AVRCP.

---

**Algunas funciones no se ejecutan.**

- Verifique que el dispositivo de conexión sea compatible con las funciones en cuestión.

---

**Una llamada es contestada involuntariamente.**

- El teléfono conectado está configurado para responder llamadas automáticamente.

---

**El emparejamiento falló debido a que se agotó el tiempo de espera.**

- Según el dispositivo de conexión, es posible que el límite de tiempo para realizar el emparejamiento sea breve.
  - Intente completar el emparejamiento dentro del tiempo establecido.

---

**La función BLUETOOTH no funciona.**

- Apague la unidad al presionar OFF durante más de 2 segundos y luego encienda la unidad de nuevo.

---

**Los altavoces del automóvil no emiten sonido alguno durante una llamada con manos libres.**

- Si el sonido se emite desde el teléfono móvil, configúrelo para que emita el sonido desde los altavoces del automóvil.

---

**Siri Eyes Free no está activado.**

- Complete el registro de manos libres para un iPhone compatible con Siri Eyes Free.
- Configure la función Siri en el iPhone.
- Cancele la conexión BLUETOOTH con el iPhone y la unidad, y vuelva a conectarlo.

---

**Operación de SongPal**

---

**El nombre de la aplicación no coincide con la aplicación que figura en "SongPal".**

- Inicie la aplicación de nuevo desde la aplicación "SongPal".

---

**Mientras se ejecuta la aplicación "SongPal" a través de BLUETOOTH, la pantalla cambia automáticamente a [BT AUDIO].**

- La aplicación "SongPal" o la función BLUETOOTH ha fallado.
- Vuelva a ejecutar la aplicación.

---

**La aplicación "SongPal" se desconecta automáticamente cuando la pantalla cambia a [IPD].**

- La aplicación "SongPal" en el iPhone o iPod no es admite la reproducción a través de iPod.
  - Cambie la fuente de la unidad a otra que no sea [IPD] y luego establezca la conexión "SongPal" (página 18).

---

**Operación de Pandora®**

---

**No es posible establecer la conexión Pandora®.**

- Cierre la aplicación Pandora® en el dispositivo móvil, y luego vuelva a iniciarla.

---

**Mensajes**

El siguiente mensaje puede aparecer o parpadear durante la operación.

---

**CD ERROR:** No puede reproducirse el disco. El disco será expulsado automáticamente.

- Limpie o inserte el disco correctamente, o asegúrese de que el disco no esté en blanco o defectuoso.

---

**CD NO MUSIC:** No hay ningún archivo apto para reproducir. El disco será expulsado automáticamente.

- Inserte un disco que contenga archivos aptos para reproducir (página 28).

---

**CD PUSH EJT:** No puede expulsarse el disco correctamente.

- Presione ▲ (expulsar).

---

**HUB NO SUPRT:** Los concentradores USB no son compatibles.

---

**INVALID**

- Puede que la operación seleccionada no sea válida.
- [USB MODE] no se puede modificar al reproducir en un iPod.

---

**IPD STOP:** la reproducción del iPod ha finalizado.

- Opere su iPod o iPhone para iniciar la reproducción.

---

**NOT SUPPORT - ANDROID MODE**

- Un dispositivo USB que no admite AOA (Android Open Accessory) 2.0 estará conectado a la unidad mientras [USB MODE] se encuentre configurado en [ANDROID].
  - Establecer [USB MODE] a [MSC/MTP] (página 22).

---

**OVERLOAD:** El dispositivo USB se encuentra sobrecargado.

- Desconecte el dispositivo USB, luego presione SRC para seleccionar otra fuente.
- El dispositivo USB tiene una falla, o se ha conectado un dispositivo incompatible.

---

**READ:** Leyendo información.

→ Espere hasta que finalice la lectura y se inicie la reproducción automáticamente. Esto puede demorar un poco según la estructura de la información.

---

**USB ERROR:** No puede reproducirse el dispositivo USB.

→ Conecte el dispositivo USB nuevamente.

---

**USB NO DEV:** No reconoce un dispositivo USB o no está conectado.

→ Asegúrese de que el dispositivo USB o el cable USB esté conectado de forma segura.

---

**USB NO MUSIC:** No existe un archivo reproducible.

→ Conecte un dispositivo USB que contenga archivos reproducibles (página 28).

---

**USB NO SUPRT:** El dispositivo USB no es compatible.

→ Para obtener más información acerca de la compatibilidad del dispositivo USB, visite el sitio web de soporte técnico que figura en la cubierta posterior.

---

**LLLLL o ם ך ך ך ך :** Ha llegado al comienzo o al final del disco.

---

**\_ (guion bajo):** el carácter no puede visualizarse.

## Para la función BLUETOOTH:

---

**BTA NO DEV:** No se reconoce el dispositivo BLUETOOTH o no está conectado.

→ Asegúrese de que el dispositivo BLUETOOTH esté conectado de forma segura, o que se haya establecido la conexión BLUETOOTH con el dispositivo BLUETOOTH.

---

**ERROR:** No se pudo realizar la operación seleccionada.

→ Espere un momento y vuelva a intentarlo.

---

**UNKNOWN:** No se puede visualizar un nombre o número de teléfono.

---

**WITHHELD:** La persona que llama oculta su número de teléfono.

## Para operar SongPal:

---

**APP -----:** No hay una conexión establecida con la aplicación.

→ Establezca la conexión con "SongPal" nuevamente (página 18).

---

**APP DISCNCT:** La aplicación está desconectada.

→ Salga de la conexión con "SongPal" (página 18).

---

**APP DISPLAY:** Hay una pantalla de configuración de visualización de la aplicación abierta.

→ Salga de la pantalla de configuración de visualización de la aplicación para poder utilizar el botón.

---

**APP LIST:** La lista de contenidos del CD/iPod está abierta.

→ Salga de la lista de aplicación para poder utilizar el botón.

---

**APP MENU:** Hay una ventana de configuración de la aplicación abierta.

→ Salga de la pantalla de configuración de la aplicación para poder utilizar el botón.

---

**APP NO DEV:** No se reconoce el dispositivo con la aplicación instalada o no está conectado.

→ Establezca la conexión BLUETOOTH y la conexión "SongPal" de nuevo (página 18).

---

**APP SOUND:** Hay una pantalla de configuración sonido de la aplicación abierta.

→ Salga de la pantalla de configuración de sonido de la aplicación para poder utilizar el botón.

---

**OPEN APP:** La aplicación "SongPal" no se ejecuta.

→ Inicie la aplicación.

## Para operar Pandora®:

---

**BOOKMARK - ERROR:** Falló agregar a favoritos

→ Espere un momento y vuelva a intentarlo.

---

**CANNOT SKIP:** No se permite saltar pistas.

→ Espere hasta que termine el comercial, que comience la próxima pista, o seleccione otra estación de la lista. Pandora® limita el número de saltos permitidos en su servicio.

---

**LICENSING - RESTRICTIONS:** Pandora® no está disponible fuera de su país.

---

**MAINTENANCE - PLEASE - TRY AGAIN - LATER:** El servidor Pandora® está en mantenimiento.

→ Espere un momento y vuelva a intentarlo.

---

**NO NETWORK:** La conexión de red es inestable o se pierde.

→ Vuelva a realizar la conexión de red en este dispositivo, o espere hasta que la conexión de red se restablezca.

---

**NO STATION - PLEASE - CREATE - STATION - IN - PANDORA APP:** No hay estaciones en su cuenta.

→ Cree la estación en su dispositivo móvil.

---

**NOT ALLOWED:** La operación seleccionada no está permitida.

→ No se permite el feedback de "Pulgares".

- Espere a que termine el comercial.
- Algunas funciones, tales como Estación compartida, no permiten feedback. Espere hasta que comience la próxima pista, o seleccione otra estación de la lista.

→ No se permite agregar a favoritos.

- Espere a que termine el comercial.
- Seleccione otra pista o estación, y vuelva a intentarlo.

---

**PAN ERROR:** No se pudo realizar la operación seleccionada.

→ Espere un momento y vuelva a intentarlo.

---

**PAN OPEN APP - PRESS PAUSE:** Pandora® no está ejecutándose.

→ Inicie la aplicación Pandora® en el dispositivo móvil, luego presione ►|| (reproducir/pausar).

---

**PLEASE LOGIN - PANDORA APP:** No inició sesión en su cuenta Pandora®.

→ Desconecte el dispositivo, inicie sesión en su cuenta Pandora® account, y vuelva a conectar el dispositivo.

---

**RATING ERROR:** Falló el feedback de "Pulgares"

→ Espere un momento y vuelva a intentarlo.

---

**UPDATE - PANDORA APP:** Está conectada una versión anterior de Pandora®.

→ Actualice la aplicación Pandora® a la última versión.

## Para funcionamiento con control remoto de mando:

---

**ERROR:** Ocurrió un error durante el registro de la función.

→ Realice el registro nuevamente desde la función donde ocurrió el error (página 22).

---

**TIMEOUT:** Falló el registro de la función debido a que se agotó el tiempo de espera.

→ Intente completar el registro mientras [REGISTER] parpadea (alrededor de 6 segundos) (página 22).

Si estas soluciones no ayudan a solucionar el problema, póngase en contacto con el distribuidor Sony más cercano.

Si entrega la unidad para su reparación a causa de problemas en la reproducción de CD, lleve el disco que se utilizó cuando se produjo el problema.

### Advertencias

- Conecte todos los cables hacia un punto a tierra en común.
- No deje que los cables queden atrapados debajo de un tornillo o que se enganchen en piezas móviles.
- Antes de hacer conexiones, apague el auto para evitar cortocircuitos.
- Conecte los cables **amarillo** y **rojo** del sistema de alimentación únicamente después de que todos los demás cables hayan sido conectados.
- Asegúrese de aislar cualquier cable suelto sin conexión con cinta aislante para mayor seguridad.

### Precauciones

- Elija la ubicación de la instalación con cuidado para que la unidad no interfiera con las operaciones de conducción normales.
- Evite instalar la unidad en áreas expuestas a polvo, tierra, vibración excesiva o alta temperatura, como luz solar directa o cerca de calefactores.
- Utilice solamente el hardware de montaje suministrado para obtener una instalación segura.

#### Observe el cable del sistema de alimentación (amarillo)

Cuando conecte esta unidad junto con otros componentes estéreo, la capacidad nominal de la corriente del circuito del auto al cual la unidad se encuentra conectada debe ser mayor que la suma de la capacidad nominal del fusible de cada componente.

#### Montar el ajuste del ángulo

Ajustar el ángulo de montaje a menos de 45°.

## Lista de piezas para la instalación

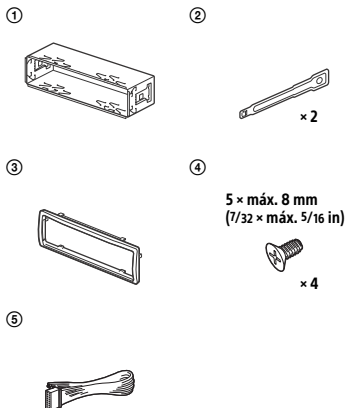

- Esta lista de piezas no incluye todo el contenido del paquete.
- El soporte ① y el marco de protección ③ se unen a la unidad antes del envío. Antes de montar la unidad, utilice las claves de liberación ② para quitar el soporte ① de la unidad. Para obtener más información, consulte "Quitar el marco de protección y el soporte" (página 40).
- Conserve las claves de liberación ② para un uso futuro ya que son también necesarias si quita la unidad de su auto.

# Conexión

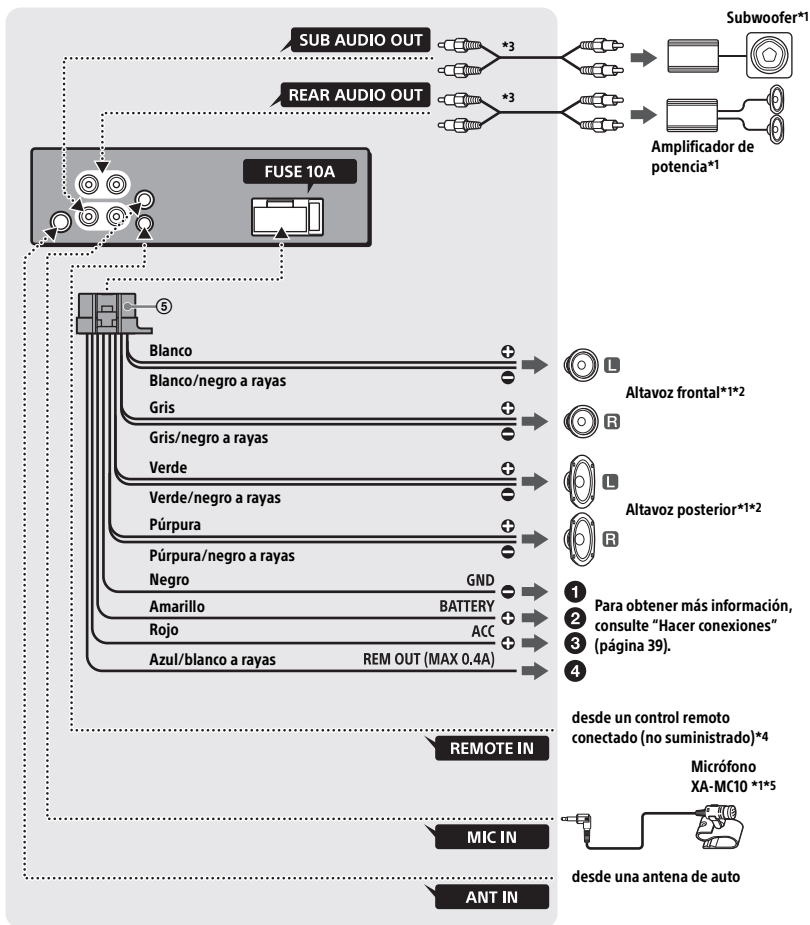

\*1 No suministrado

\*2 Impedancia del altavoz:  $4 \Omega - 8 \Omega \times 4$

\*3 Cable con clavija RCA (no suministrado)

\*4 Dependiendo del tipo de automóvil, utilice un adaptador para un control remoto conectado (no suministrado). Para más información sobre el uso del control remoto conectado, consulte "Uso del control remoto conectado" (página 39).

\*5 Ya sea que se encuentre en uso o no, coloque el cable de entrada de micrófono de tal manera que no interfiera con las operaciones de conducción del vehículo. Fije el cable con una abrazadera, etc., si lo instala alrededor de los pies.

## Hacer conexiones

### 1 Para un punto de puesta a tierra

Primero conecte el conector a tierra, luego conecte los cables amarillo y rojo del sistema de alimentación.

### 2 A la terminal de potencia +12 V que se encuentra energizada en todo momento

Asegúrese de conectar primero el cable a tierra negro a un punto de puesta a tierra.

### 3 A la terminal de potencia +12 V que se encuentra energizada cuando el interruptor de encendido se encuentra fijo en la posición accesorio

Si no existe la posición accesorio, conecte la terminal de potencia +12 V (batería) la cual se encuentra energizada en todo momento.

Asegúrese de conectar primero el cable a tierra negro a un punto de puesta a tierra.

### 4 Al cable de control de la antena motorizada o al cable de la fuente de alimentación del amplificador

No es necesario conectar este cable si no hay antena motorizada o al amplificador de la antena, o con una antena telescópica operada manualmente.

#### Para AMP REMOTE IN de un amplificador de potencia opcional

Esta conexión se usa solamente para amplificadores y para una antena motorizada. Conectar cualquier otro sistema puede dañar la unidad.

## Conexión fácil de subwoofer

Puede utilizar un subwoofer sin un amplificador de potencia cuando está conectado al cable del altavoz posterior.

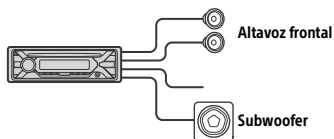

### Nota

Utilice un altavoz potenciador de graves con una impedancia de 4  $\Omega$  a 8  $\Omega$  que cuente con las capacidades adecuadas para el manejo de la alimentación para evitar daños.

## Conexión para sostener la memoria

Cuando el cable de la fuente de alimentación amarillo está conectado, la alimentación siempre abastecerá al circuito de la memoria incluso cuando el interruptor de encendido se encuentre apagado.

## Conexión del altavoz

- Antes de conectar los altavoces, apague la unidad.
- Utilice altavoces con una impedancia de 4  $\Omega$  a 8  $\Omega$  que cuenten con las capacidades adecuadas para el manejo de la alimentación para evitar daños.

## Uso del control remoto conectado

### Cuando use el control remoto del volante

El cable de conexión RC-SR1 (no suministrado) debe estar instalado antes de poder ser usado.

- 1 Para habilitar el control remoto del volante, seleccione [SET STEERING] → [EDIT CUSTOM] para realizar el registro (página 22).

Una vez finalizado el registro, el control remoto del volante estará disponible.

### Notas sobre la instalación del cable de conexión RC-SR1 (no suministrado)

- Refiérase a los sitios de soporte técnico que figuran en la cubierta posterior para obtener detalles, luego conecte adecuadamente cada cable con los cables correspondientes. Una conexión incorrecta puede dañar la unidad.
- Según el tipo de vehículo, asegúrese de aislar los cables que no se utilizan con cinta aislante para mayor seguridad.
- No conecte este cable cuando no se utiliza el control remoto del volante.
- Se recomienda consultar con el vendedor o un técnico experimentado para obtener ayuda.

### Cuando se usa el control remoto conectado

- 1 Para habilitar el control remoto conectado, ajuste [STR CONTROL] en [SET STEERING] en [PRESET] (página 22).

# Instalación

## Quitar el marco de protección y el soporte

Antes de instalar la unidad, quite el marco de protección ③ y el soporte ① de la unidad.

- 1 Apriete ambos ejes del marco de protección ③, luego retírelo.

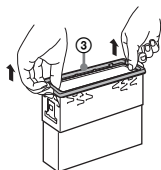

- 2 Inserte ambas llaves (2) hasta que hagan clic y empuje el soporte (1), luego retire la unidad para separar.

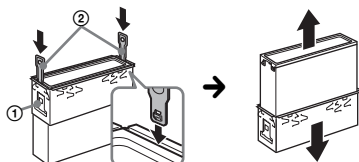

Coloque el gancho hacia adentro.

### Nota

Antes de instalar esta unidad, extraiga el tornillo y el compartimento que se encuentran en la parte posterior de la unidad. No utilice las piezas anteriores que extrajo al instalar la unidad.

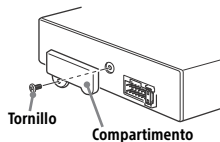

## Montar la unidad en el panel

- Antes de efectuar la instalación, asegúrese de que los pestillos en ambos lados del soporte ① estén doblados hacia adentro 2 mm.
- Para los automóviles japoneses, consulte "Montar la unidad en un auto japonés" (página 41).

- 1 Coloque el soporte ① dentro del panel, luego doble las pinzas hacia afuera hasta que queden bien ajustadas.

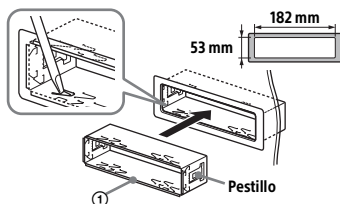

- 2 Monte la unidad dentro del soporte ①, luego una el marco de protección ③.

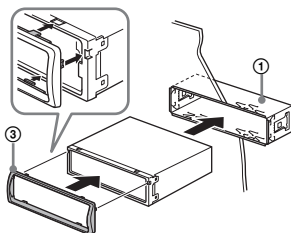

### Notas

- Si los pestillos están derechos o doblados hacia afuera, la unidad no se instalará de manera segura y se puede salir.
- Asegúrese de que los 4 pestillos en el marco de protección ③ se encuentren sujetos correctamente a las ranuras de la unidad.



## Montar la unidad en un auto japonés

Tal vez no pueda instalar esta unidad en algunas marcas de autos japoneses. En dicho caso, consulte con su distribuidor Sony.

### TOYOTA

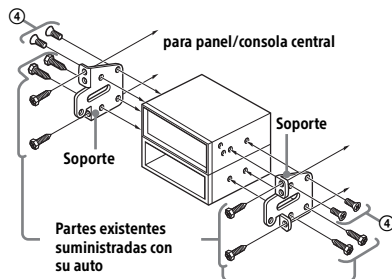

### NISSAN

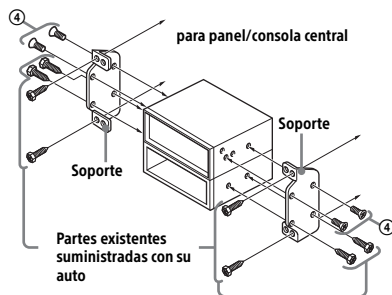

#### Nota

Para evitar el mal funcionamiento, instale la unidad solamente con los tornillos suministrados ④.

## Desenganchar y enganchar el panel frontal

Para obtener más información, consulte "Extracción del panel frontal" (página 7).

## Reinicio de la unidad

Para obtener más información, consulte "Reinicio de la unidad" (página 8).

## Reemplazo del fusible

Cuando reemplace el fusible, asegúrese de utilizar uno que coincida con la capacidad nominal del fusible original. Si el fusible se quema, verifique la conexión eléctrica y reemplace el fusible. Si el fusible se quema nuevamente después de reemplazarlo, puede haber un mal funcionamiento interno. En dicho caso, consulte con su distribuidor Sony más cercano.

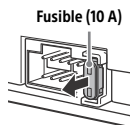





### Support site

If you have any questions or for the latest support information on this product, please visit the web site below:

### Site d'assistance

Si vous avez des questions ou si vous souhaitez consulter les toutes dernières informations techniques sur ce produit, rendez-vous sur le site Web suivant :

### Sitio Web de soporte técnico en línea

Para resolver cualquier duda u obtener la información más reciente sobre el soporte técnico de este producto, visite el siguiente sitio Web:

<http://esupport.sony.com/>

**If you have any questions/problems regarding this product, try the following:**

- 1 Read Troubleshooting in these Operating Instructions.**
- 2 Please contact (U.S.A. only);**  
Call **1-800-222-7669**  
URL **<http://www.SONY.com>**



Made for



iPod



iPhone

**PANDORA®**



**Bluetooth®**