

Digital Video Camera Recorder

Operating Instructions

Before operating the unit, please read this manual thoroughly, and retain it for future reference.

ИНСТРУКЦИЯ ПО ЭКСПЛУАТАЦИИ

Перед эксплуатацией аппарата внимательно прочтите, пожалуйста, данное руководство и сохраняйте его для дальнейших справок.

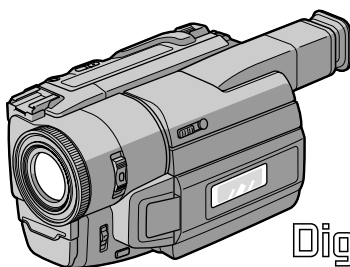

Digital Handycam

Digital 8

DCR-TRV210E/TRV310E

 InfoLITHIUM



Welcome!

Congratulations on your purchase of this Sony Digital Handycam camcorder. With your Digital Handycam you can capture life's precious moments with superior picture and sound quality.

Your Digital Handycam is loaded with advanced features, but at the same time it is very easy to use. You will soon be producing home video that you can enjoy for years to come.

WARNING

To prevent fire or shock hazard, do not expose the unit to rain or moisture.

To avoid electrical shock, do not open the cabinet.
Refer servicing to qualified personnel only.

NOTICE ON THE SUPPLIED AC POWER ADAPTOR FOR CUSTOMERS IN THE UNITED KINGDOM

A moulded plug complying with BS1363 is fitted to this equipment for your safety and convenience.

Should the fuse in the plug supplied need to be replaced, a 5 AMP fuse approved by ASTA or BSI to BS1362 (i.e., marked with ⚡ or ⚡ mark) must be used.

If the plug supplied with this equipment has a detachable fuse cover, be sure to attach the fuse cover after you change the fuse. Never use the plug without the fuse cover. If you should lose the fuse cover, please contact your nearest Sony service station.

For the customers in Germany

Directive: EMC Directive 89/336/EEC.
92/31/EEC

This equipment complies with the EMC regulations when used under the following circumstances:

- Residential area
- Business district
- Light-industry district

(This equipment complies with the EMC standard regulations EN55022 Class B.)

ATTENTION

The electromagnetic fields at the specific frequencies may influence the picture and sound of this digital camcorder.

Добро пожаловать!

Поздравляем Вас с приобретением данной видеокамеры Digital Handycam фирмы Sony. С помощью Вашей видеокамеры Digital Handycam Вы сможете запечатлеть дорогие Вам мгновения жизни с превосходным качеством изображения и звука. Ваша видеокамера Digital Handycam оснащена усовершенствованными функциями, но в то же время ее очень легко использовать. Вскоре Вы будете создавать семейные видеопрограммы, которыми можете наслаждаться последующие годы.

ПРЕДУПРЕЖДЕНИЕ

Для предотвращения возгорания или опасности электрического удара не выставляйте аппарат на дождь или влагу.

Во избежание поражения электрическим током не открывайте корпус.
За обслуживанием обращайтесь только к квалифицированному обслуживающему персоналу.

ВНИМАНИЕ

Электромагнитные поля на определенных частотах могут влиять на изображение и звук, воспроизводимое данной цифровой видеокамеры.



АЯ46

Table of contents

Checking supplied accessories	5
Quick Start Guide	6

Getting started

Using this manual	10
Step 1 Preparing the power supply	12
Installing the battery pack	12
Charging the battery pack	13
Connecting to the mains	18
Step 2 Inserting a cassette	19

Recording – Basics

Recording a picture	20
Shooting backlit subjects (BACK LIGHT)	27
Shooting in the dark (NightShot)	28
Checking the recording – END SEARCH / EDITSEARCH / Rec Review	30

Playback – Basics

Playing back a tape	32
Viewing the recording on TV	37

Advanced Recording Operations

Photo recording	41
Using the wide mode	44
Using the fader function	45
Using special effects – Picture effect	48
Using special effects – Digital effect	50
Using the PROGRAM AE function	53
Adjusting the exposure manually	56
Focusing manually	57
Inserting a scene	59

Advanced Playback Operations

Playing back a tape with picture effects	61
Playing back a tape with digital effects	62
Quickly locating a scene using the zero set memory function	64
Searching a recording by date	65
Searching for a photo – Photo search/ Photo scan	67

Editing on Other Equipment

Dubbing a tape	69
----------------------	----

Customizing Your Camcorder

Changing the MENU settings	72
Resetting the date and time	81

Additional Information

Digital8  system, recording and playback	83
Changing the lithium battery in your camcorder	86
Troubleshooting	88
Self-diagnosis display	92
Warning indicators and messages	93
Using your camcorder abroad	100
Maintenance information and precautions	101
Specifications	106

Quick Reference

Identifying the parts and controls	108
Quick Function Guide	117
Index	119

Оглавление

Проверка прилагаемых принадлежностей	5
Руководство по быстрому запуску ..	8

Подготовка к эксплуатации

Использование данного руководства	10
Пункт 1 Подготовка источника питания	12
Установка батарейного блока	12
Зарядка батарейного блока	13
Подсоединение к сетевой розетке	18
Пункт 2 Установка кассеты	19

Запись – Основные положения

Запись изображения	20
Съемка объектов с задней подсветкой (BACK LIGHT)	27
Съемка в темноте (Ночная съемка) ..	28
Проверка записи – END SEARCH/EDITSEARCH/ Просмотр записи ..	30

Воспроизведение – Основные положения

Воспроизведение ленты	32
Просмотр записи на экране телевизора	37

Усовершенствованные операции съемки

Фотосъемка	41
Использование широкоэкранный режима	44
Использование функции фейдера	45
Использование специальных эффектов – Эффект изображения	48
Использование специальных эффектов – Цифровой эффект	50
Использование функции PROGRAM AE	53
Регулировка экспозиции вручную	56
Фокусировка вручную	57
Вставка эпизода	59

Усовершенствованные операции воспроизведения

Воспроизведение ленты с эффектами изображения	61
Воспроизведение ленты с цифровыми эффектами	62
Быстрое отыскание эпизода с помощью функции памяти нулевой отметки	64
Поиск записи по дате	65
Поиск фото – Фотопоиск/ Фотосканирование	67

Монтаж на другую аппаратуру

Перезапись ленты	69
------------------------	----

Выполнение индивидуальных установок на видеокамере

Изменение установок MENU	72
Переустановка даты и времени	81

Дополнительная информация

Цифровая система Digital8 В , запись и воспроизведение	83
Замена литиевой батарейки в Вашей видеокамере	86
Поиск и устранение неисправностей	94
Индикация самодиагностики	98
Предупреждающие индикаторы и сообщения	99
Использование Вашей видеокамеры за границей	100
Информация по уходу за аппаратом и меры предосторожности	101
Технические характеристики	107

Оперативный справочник

Обозначение частей и регуляторов	108
Руководство по быстрым функциям	118
Алфавитный указатель	Задняя обложка

Checking supplied accessories

Make sure that the following accessories are supplied with your camcorder.

Проверка прилагаемых принадлежностей

Убедитесь, что следующие принадлежности прилагаются к Вашей видеокамере.

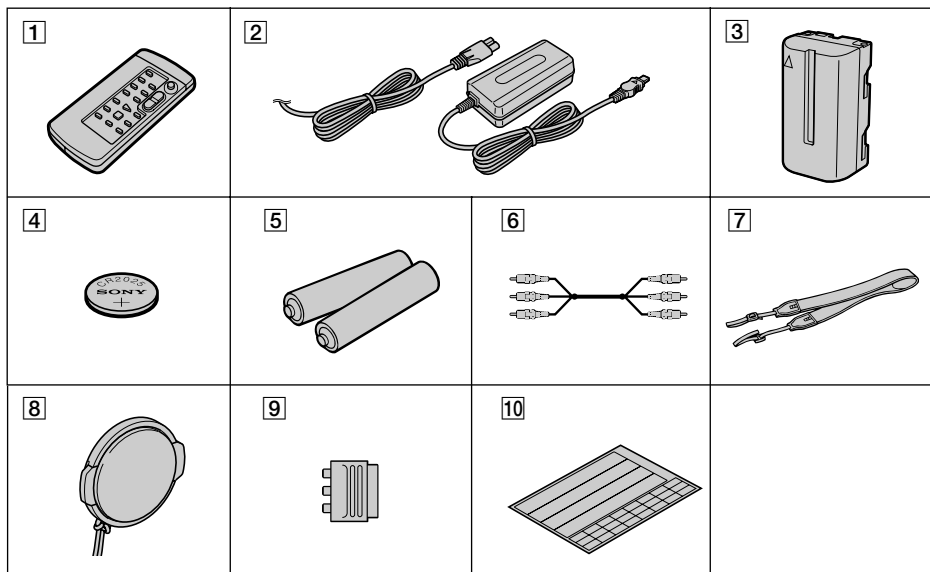

1 Wireless Remote Commander (1)
(p. 113)

2 AC-L10A/L10B/L10C AC power adaptor (1),
Mains lead (1) (p. 13)

3 NP-F330 battery pack (1) (p. 12, 13)

4 CR2025 lithium battery (1) (p. 86)
The lithium battery is already installed in
your camcorder.

5 R6 (size AA) battery for Remote
Commander (2) (p. 114)

6 A/V connecting cable (1) (p. 37)

7 Shoulder strap (1) (p. 110)

8 Lens cap (1) (p. 20)

9 21-pin adaptor (1) (p. 38)

10 Label sheet for cassette (1)
Stick this label on the recorded cassette.

1 Беспроводный пульт дистанционного
управления (1) (стр. 113)

2 Сетевой адаптер переменного тока
AC-L10A/L10B/L10C (1) (стр. 13)

3 Батарейный блок NP-F330 (1) (стр. 12, 13)

4 Литиевая батарейка CR2025 (1) (стр. 86)
Литиевая батарейка уже установлена в
Вашей видеокамере.

5 Батарейка R6 (размера AA) для пульта
дистанционного управления (2) (стр. 114)

6 Соединительный кабель аудио/видео
(1) (стр. 37)

7 Плечевой ремень (1) (стр. 110)

8 Крышка объектива (1) (стр. 20)

9 21-штырьковый адаптер (1) (стр. 38)

10 Этикетка для кассеты (1)
Наклейте эту этикетку на кассету с
записью.

Quick Start Guide



This chapter introduces you to the basic features of your camcorder. See the page in parentheses “()” for more information.

1 Connecting the mains lead (p. 18)

Use the battery pack when using your camcorder outdoors (p. 12).

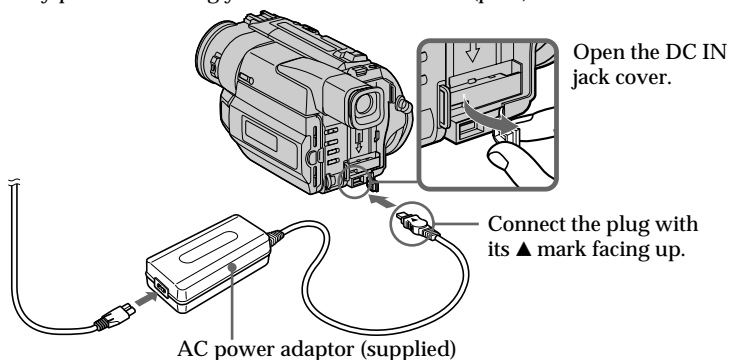

2 Inserting a cassette (p. 19)

- Slide EJECT in the direction of the arrow while pressing the small blue button.



- Insert a cassette into the cassette compartment with its window facing out.

- Close the cassette compartment by pressing the “PUSH” mark on the cassette compartment. The cassette compartment automatically goes down.

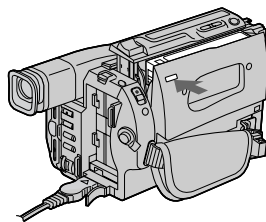
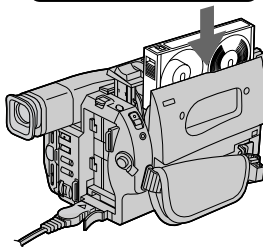
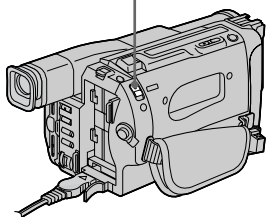

3

Recording a picture (p. 20)

- 1 Remove the lens cap.

- 2 Set the POWER switch to CAMERA while pressing the small green button.

POWER
CAMERA
OFF
PLAYER

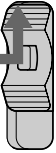

while pressing
the small green
button.

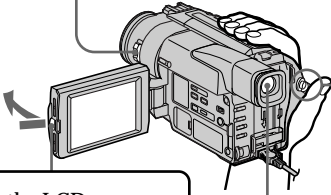

- 3 Open the LCD panel while pressing OPEN.

Viewfinder
When the LCD panel is closed, use the viewfinder placing your eye against its eyecup.

- 4 Turn STANDBY to STANDBY. The picture appears on the LCD screen.

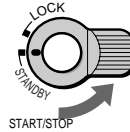

- 5 Press the red button. Your camcorder starts recording. To stop recording, press the red button again.



4

Monitoring the playback picture on the LCD screen (p. 32)

- 1 Set the POWER switch to PLAYER while pressing the small green button.

POWER
CAMERA
OFF
PLAYER

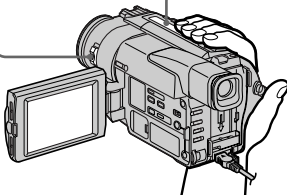

- 2 Press ◀◀ to rewind the tape.



- 3 Press ▶▶ to start playback.



NOTE

Do not pick up your camcorder by holding the viewfinder or by holding the LCD panel.

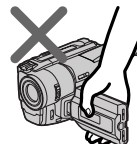
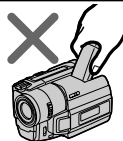

Руководство по быстрому запуску



В данной главе приведены основные функции Вашей видеокамеры. Подробные сведения содержатся на странице в круглых скобках “()”.

1 Подсоединение провода электропитания (стр. 18)

При использовании видеокамерой вне помещения используйте батарейный блок (стр. 12).

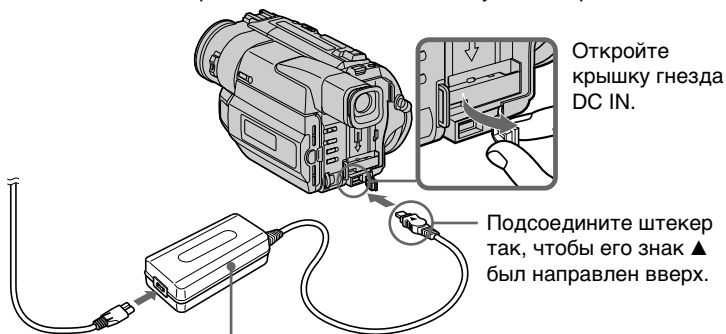

Откройте крышку гнезда DC IN.

Подсоедините штекер так, чтобы его знак ▲ был направлен вверх.

Сетевой адаптер переменного тока (прилагается)

2 Установка кассеты (стр. 19)

1 Передвиньте переключатель EJECT в направлении стрелки, нажав маленькую синюю кнопку.



2 Вставьте кассету в кассетный отсек так, чтобы окошко было обращено наружу.

3 Закройте кассетный отсек, нажав метку “PUSH” на кассетном отсеке. Кассетный отсек автоматически опустится.

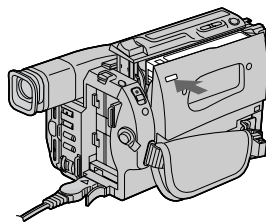
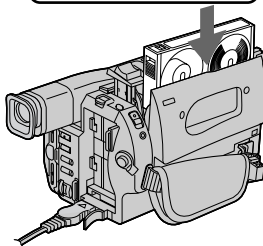
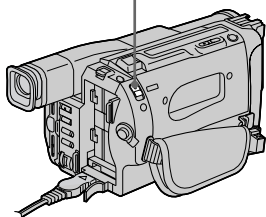

3

Запись изображения (стр. 20)

1 Снимите крышку объектива.

2 Установите переключатель POWER в положение CAMERA, нажав маленькую зеленую кнопку.

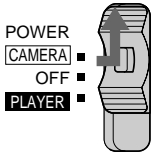

POWER в положение CAMERA, нажав маленькую зеленую кнопку.

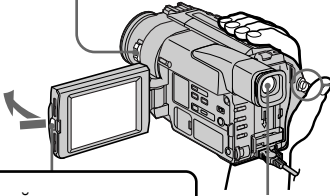

3 Откройте панель ЖКД, нажав кнопку OPEN.

Видоискатель

Если панель ЖКД закрыта, воспользуйтесь видоискателем, приставив глаз к окуляру.

4 Поверните рычаг STANDBY в положение STANDBY. На экране ЖКД появится изображение.



5 Нажмите красную кнопку. Ваша видеокамера начнет запись. Для остановки записи нажмите красную кнопку еще раз.



4

Контроль воспроизводимого изображения на экране ЖКД (стр. 32)

1 Установите переключатель POWER в положение PLAYER, нажав маленькую зеленую кнопку.

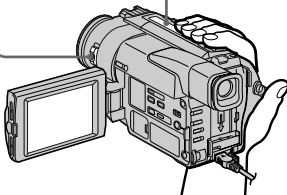

2 Нажмите кнопку ◀◀ для перемотки ленты.



3 Нажмите кнопку ▶▶ для начала воспроизведения.



ПРИМЕЧАНИЕ

Не поднимайте видеокамеру, взявшись за видоискатель или панель ЖКД.

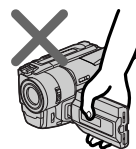
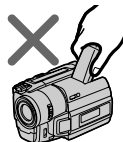

Using this manual

As you read through this manual, buttons and settings on your camcorder are shown in capital letters.

e.g. Set the POWER switch to CAMERA.

When you carry out an operation, you can hear a beep sound to indicate that the operation is being carried out.

Before using your camcorder

With your digital camcorder, you can use Hi8 video cassettes **Hi8**.

Your camcorder records and plays back pictures in Digital8 **Hi8** system. Also, your camcorder plays back tapes recorded in the Hi8 **Hi8**/standard 8 **Hi8** (analog) system. You, however, cannot use the functions in “Advanced Playback Operations” on page 61 to 68 for playback in the Hi8 **Hi8**/standard 8 **Hi8** system. To enable smooth transition, we recommend that you do not mix pictures recorded in the Hi8 **Hi8**/standard 8 **Hi8** with the Digital8 **Hi8** system on a tape.

Note on TV colour systems

TV colour systems differ from country to country. To view your recordings on a TV, you need a PAL system-based TV.

Copyright precautions

Television programmes, films, video tapes, and other materials may be copyrighted. Unauthorized recording of such materials may be contrary to the provision of the copyright laws.

Contents of the recording cannot be compensated if recording or playback is not made due to a malfunction of the camcorder, video tape, etc.

Использование данного руководства

При чтении данного руководства учитывайте, что кнопки и установки на видеокамере показаны заглавными буквами.

Прим. Установите выключатель POWER в положение CAMERA.

При выполнении операции на видеокамере Вы сможете услышать зуммерный сигнал, подтверждающий выполнение операции.

Перед началом эксплуатации Вашей видеокамеры

Для Вашей цифровой видеокамеры Вы можете использовать видеокассеты Hi8 **Hi8**. Ваша видеокамера записывает и воспроизводит изображения в цифровой системе Digital8 **Hi8**. Также, Ваша видеокамера воспроизводит ленты, записанные в системе Hi8 **Hi8**/стандартной (аналоговой) системе 8 **Hi8**. Однако, Вы не можете использовать функции в разделе “Усовершенствованные операции воспроизведения” на страницах с 61 по 68 для воспроизведения в системе Hi8 **Hi8**/стандартной системе 8 **Hi8**. Для обеспечения плавного перехода рекомендуется не смешивать на ленте изображения, записанные в системе Hi8 **Hi8**/стандартной системе 8 **Hi8**, с изображениями, записанными в цифровой системе Digital8 **Hi8**.

Примечание по системам цветного телевидения

Системы цветного телевидения отличаются в зависимости от страны. Для просмотра Ваших записей на экране телевизора Вам необходимо использовать телевизор, основанный на системе PAL.

Предостережение об авторском праве

Телевизионные программы, кинофильмы, видеоленты и другие материалы могут быть защищены авторским правом. Нелицензированная запись таких материалов может противоречить положениям закона об авторском праве.

Содержание записи не может быть компенсировано в случае, если запись или воспроизведение не выполнены из-за неисправности видеокамеры, видеоленты и т.п.

Using this manual

Precautions on camcorder care

- The LCD screen is manufactured using high-precision technology. However, there may be some tiny black spots and/or bright spots (red, blue or green in colour) that constantly appear on the LCD screen. These spots occur normally in the manufacturing process and do not affect the recorded picture in any way. Effective number of pixels is 99.99% or more.
- Do not let your camcorder get wet. Keep your camcorder away from rain and sea water. Letting your camcorder get wet may cause your camcorder to malfunction. Sometimes this malfunction cannot be repaired [a].
- Never leave your camcorder exposed to temperatures above 60°C (140°F), such as in a car parked in the sun or under direct sunlight [b].
- Do not place your camcorder so as to point the viewfinder or the LCD screen toward the sun. The inside of the viewfinder or LCD screen may be damaged [c].

[a]



[b]

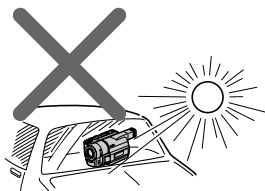

[c]

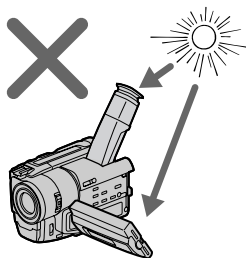

Использование данного руководства

Меры предосторожности при уходе за видеокамерой

- Экран ЖКД и/или цветной видеодискотека изготовлены с помощью высокоточной технологии. Однако на экране ЖКД и/или в видеодискотеке могут постоянно появляться черные или яркие цветные точки (красные, синие или зеленые). Появление этих точек вполне нормально для процесса съемки и никоим образом не влияет на записываемое изображение. Свыше 99,99% экрана предназначено для эффективного использования.
- Не допускайте, чтобы видеокамера становилась влажной. Предохраняйте видеокамеру от дождя и морской воды. Если Вы намочите видеокамеру, то это может привести к неисправности аппарата, которая не всегда может быть устранена [a].
- Никогда не оставляйте видеокамеру в месте с температурой выше 60°C (140°F), как, например, в автомобиле, оставленном на солнце или под прямым солнечным светом [b].
- Не располагайте свою видеокамеру таким образом, чтобы видеодискотека или экран ЖКД были направлены на солнце. Иначе может быть повреждено внутреннее устройство видеодискотеки или экрана ЖКД [c].

Step 1 Preparing the power supply

Installing the battery pack

Install the battery pack to use your camcorder outdoors.

Slide the battery pack down.

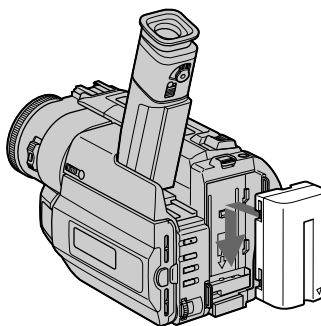

To remove the battery pack

Slide the battery pack out in the direction of the arrow while pressing ↓ BATT RELEASE down.

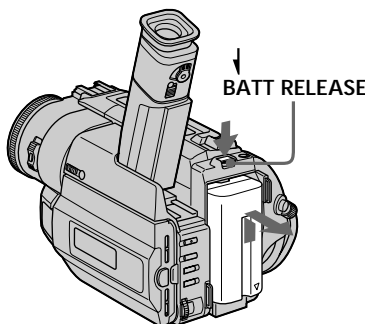

After installing the battery pack

Do not carry your camcorder by holding the battery pack. If you do so, the battery pack may slide off your camcorder unintentionally, damaging your camcorder.

Пункт 1 Подготовка источника питания

Установка батарейного блока

Установите батарейный блок для того, чтобы использовать Вашу видеокамеру вне помещения.

Передвиньте батарейный блок вниз.

Для снятия батарейного блока

Передвиньте батарейный блок в направлении стрелки, нажав кнопку ↓ BATT RELEASE вниз.

После установки батарейного блока

Не переносите свою видеокамеру, взявшись за батарейный блок. Если Вы так сделаете, батарейный блок может произвольно соскользнуть с Вашей видеокамеры и повредить ее.

Step 1 Preparing the power supply

Charging the battery pack

Use the battery pack after charging it for your camcorder.

Your camcorder operates only with the “InfoLITHIUM” battery pack (L series).

“InfoLITHIUM” is a trademark of Sony Corporation.

- (1) Open the DC IN jack cover and connect the AC power adaptor supplied with your camcorder to the DC IN jack with the plug's ▲ mark facing up.
- (2) Connect the mains lead to the AC power adaptor.
- (3) Connect the mains lead to the mains.
- (4) Set the POWER switch to OFF. Charging begins. The remaining battery time is indicated in minutes on the display window.

When the remaining battery indicator changes to , normal charge is completed. To fully charge the battery (full charge), leave the battery pack attached for about 1 hour after normal charge is completed until FULL appears in the display window. Fully charging the battery allows you to use the battery longer than usual.

Пункт 1 Подготовка источника питания

Зарядка батарейного блока

Используйте батарейный блок для Вашей видеокамеры после его зарядки. Ваша видеокамера работает только с батарейным блоком “InfoLITHIUM” (серии L).

“InfoLITHIUM” является фирменным знаком корпорации Sony.

- (1) Откройте крышку гнезда DC IN и подсоедините сетевой адаптер переменного тока, прилагаемый к Вашей видеокамере, к гнезду DC IN, так чтобы штекер ▲ был направлен вверх.
- (2) Подсоедините провод электропитания к сетевому адаптеру переменного тока.
- (3) Подсоедините провод электропитания к сетевой розетке.
- (4) Установите переключатель POWER в положение OFF. Начнется зарядка. В окошке дисплея будет отображаться время оставшегося заряда в минутах.

Если индикатор оставшегося заряда изменится на , это значит, что **нормальная зарядка** завершена. Для полной зарядки батарейного блока (**полная зарядка**) оставьте батарейный блок прикрепленным на месте приблизительно на один час после завершения нормальной зарядки до тех пор, пока в окошко дисплея не появится индикация FULL. Полная зарядка батарейного блока позволяет Вам использовать батарейный блок дольше чем обычно.

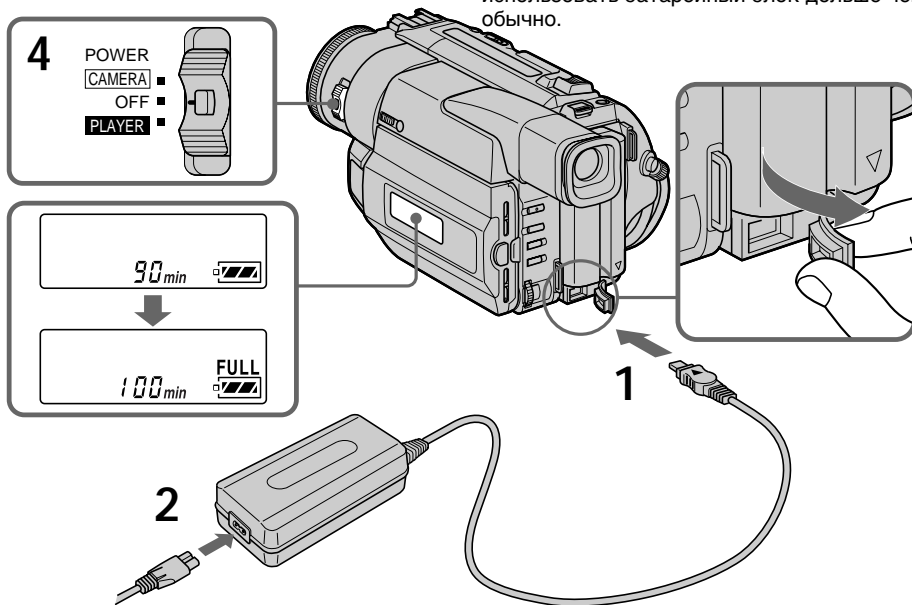

Step 1 Preparing the power supply

Note

Prevent metallic objects from coming into contact with the metal parts of the DC plug of the AC power adaptor. This may cause a short-circuit, damaging the AC power adaptor.

Remaining battery time indicator

The remaining battery time indicator in the display window roughly indicates the recording time with the viewfinder.

Battery pack

The battery pack is charged a little before it leaves the factory.

Until your camcorder calculates the actual remaining battery time

“---- min” appears in the display window.

If there is a slight difference in shape between the plug of mains lead and the terminal of AC power adaptor.

It is ignorable for their mutual connection and power supply.

Plug the mains lead deeply

Be sure to plug the mains lead deeply into the terminal of AC power adaptor so that it is firmly locked. If there is a gap between the plug of mains lead and the terminal of AC power adaptor, it does not affect the efficiency of the AC power adaptor.

Charging time

Battery pack	Full charge (Normal charge)
Батарейный блок	Полная зарядка (нормальная зарядка)
NP-F330 (supplied) / (прилагается)	150 (90)
NP-F530/F550	210 (150)
NP-F730/F750	300 (240)
NP-F930/F950	390 (330)

Approximate number of minutes to charge an empty battery pack

Пункт 1 Подготовка источника питания

Примечание

Не допускайте контакта металлических предметов с металлическими частями штекера постоянного тока сетевого адаптера. Это может привести к короткому замыканию и повреждению Вашей видеокамеры.

Индикатор времени оставшегося заряда батарейного блока

Индикатор времени оставшегося заряда батарейного блока в окошке дисплея приблизительно указывает время записи с помощью видеоискателя.

Батарейный блок

Батарейный блок уже немного заряжен на предприятии-изготовителе.

До тех пор, пока Ваша видеокамера определит действительное время оставшегося заряда батарейного блока
В окошке дисплея будет отображаться индикация “---- min”.

В случае отличия формы штекера провода электропитания и гнезда сетевого адаптера переменного тока

Соединение между ними и источником питания невозможно.

Подсоединяйте шнур электропитания плотно

Проверьте, чтобы штекер провода электропитания был плотно подсоединен к гнезду сетевого адаптера переменного тока. Если будет зазор между штекером провода электропитания и гнездом сетевого адаптера переменного тока, то сетевой адаптер переменного тока может не работать.

Время зарядки

Приблизительное время в минутах для зарядки полностью разряженного батарейного блока

Step 1 Preparing the power supply

Пункт 1 Подготовка источника питания

Recording time DCR-TRV210E

Время записи

Battery pack Батарейный блок	Recording with the viewfinder Запись с помощью видеоискателя		Recording with the LCD screen Запись с помощью экрана ЖКД	
	Continuous* Непрерывная*	Typical** Типичная**	Continuous* Непрерывная*	Typical** Типичная**
	NP-F330 (supplied) / (прилагается)	100 (90)	55 (50)	80 (70)
NP-F530	165 (150)	90 (85)	130 (115)	75 (65)
NP-F550	200 (180)	110 (100)	165 (145)	95 (80)
NP-F730	335 (300)	190 (170)	280 (250)	160 (140)
NP-F750	410 (365)	235 (205)	355 (295)	190 (170)
NP-F930	535 (480)	305 (275)	435 (390)	250 (225)
NP-F950	630 (570)	360 (325)	510 (460)	295 (265)

DCR-TRV310E

Battery pack Батарейный блок	Recording with the viewfinder Запись с помощью видеоискателя		Recording with the LCD screen Запись с помощью экрана ЖКД	
	Continuous* Непрерывная*	Typical** Типичная**	Continuous* Непрерывная*	Typical** Типичная**
	NP-F330 (supplied) / (прилагается)	100 (90)	55 (50)	75 (65)
NP-F530	165 (150)	90 (85)	120 (105)	65 (60)
NP-F550	200 (180)	110 (100)	145 (130)	80 (75)
NP-F730	335 (300)	190 (170)	265 (240)	150 (135)
NP-F750	410 (365)	235 (205)	305 (270)	175 (155)
NP-F930	535 (480)	305 (275)	415 (375)	240 (215)
NP-F950	630 (570)	360 (325)	475 (430)	275 (245)

Approximate number of minutes when you use a fully charged battery

Numbers in parentheses “()” indicate the time using a normally charged battery.

* Approximate continuous recording time at 25°C (77°F). The battery life will be shorter if you use your camcorder in a cold environment.

* Approximate number of minutes when recording while you repeat recording start/stop, zooming and turning the power on/off. The actual battery life may be shorter.

Приблизительное время в минутах при использовании полностью заряженного батарейного блока

Числа в скобках “()” указывают время при использовании батарейного блока с нормальной зарядкой.

* Приблизительное время непрерывной записи при температуре 25° C (77° F). При использовании видеокамеры в холодных условиях срок службы батарейного блока будет короче.

* Приблизительное время в минутах при записи с неоднократным пуском/остановкой записи, наездом видеокамеры и включением/выключением питания. Фактический срок службы заряда батарейного блока может быть короче.

Step 1 Preparing the power supply

Пункт 1 Подготовка источника питания

Playing time

DCR-TRV210E

Battery pack Батарейный блок	Playing time on LCD screen Время воспроизведения на экране ЖКД	Playing time with LCD closed Время воспроизведения при закрытом ЖКД
NP-F330 (supplied) / (прилагается)	80 (70)	95 (85)
NP-F530	125 (115)	160 (145)
NP-F550	155 (140)	195 (175)
NP-F730	275 (250)	325 (290)
NP-F750	325 (285)	395 (355)
NP-F930	430 (385)	515 (465)
NP-F950	495 (450)	610 (550)

Время воспроизведения

DCR-TRV310E

Battery pack Батарейный блок	Playing time on LCD screen Время воспроизведения на экране ЖКД	Playing time with LCD closed Время воспроизведения при закрытом ЖКД
NP-F330 (supplied) / (прилагается)	70 (65)	95 (85)
NP-F530	115 (105)	160 (145)
NP-F550	145 (130)	195 (175)
NP-F730	260 (235)	325 (290)
NP-F750	295 (265)	395 (355)
NP-F930	405 (370)	515 (465)
NP-F950	465 (420)	610 (550)

Approximate number of minutes when you use a fully charged battery

Numbers in parentheses “()” indicate the time using a normally charged battery. The battery life will be shorter if you use your camcorder in a cold environment.

Приблизительное время в минутах при использовании полностью заряженного батарейного блока

Цифры в скобках “()” указывают время при использовании батарейного блока с нормальной зарядкой. При использовании видеосъемки в холодных условиях срок службы батарейного блока будет короче.

Step 1 Preparing the power supply

After charging the battery pack

Disconnect the AC power adaptor from the DC IN jack on your camcorder.

Note on the remaining battery time indicator during recording

The indicator may not be correct, depending on the conditions in which you are recording. When you close the LCD panel and open it again, it takes about 1 minute for the correct remaining battery time to be displayed.

What is "InfoLITHIUM"?

The "InfoLITHIUM" is a lithium ion battery pack which can exchange data such as battery consumption with compatible video equipment.

This unit is compatible with the "InfoLITHIUM" battery pack (L series). Your camcorder operates only with the "InfoLITHIUM" battery.

"InfoLITHIUM" battery packs have the

 InfoLITHIUM mark.

"InfoLITHIUM" is a trademark of Sony Corporation.

Пункт 1 Подготовка источника питания

После зарядки батарейного блока

Отсоедините сетевой адаптер переменного тока от гнезда DC IN на Вашей видеокамере.

Примечания по индикатору времени оставшегося заряда батарейного блока во время записи

Индикатор может быть неправильным в зависимости от условий, в которых выполняется запись. Если Вы закроете панель ЖКД и откроете ее снова, то пройдет около 1 минуты, прежде чем на дисплее появится правильное время оставшегося заряда батарейного блока.

Что такое "InfoLITHIUM"?

"InfoLITHIUM" представляет собой литиево-ионный батарейный блок, который может обмениваться данными, такими как потребление заряда батарейного блока, с совместимой видеоаппаратурой. Это устройство совместимо с батарейным блоком "InfoLITHIUM" (серии L). Ваша видеокамера работает только с батарейным блоком "InfoLITHIUM". На батарейных блоках "InfoLITHIUM" имеется знак  InfoLITHIUM. "InfoLITHIUM" является торговой маркой корпорации Sony Corporation.

Step 1 Preparing the power supply

Connecting to the mains

When you use your camcorder for a long time, we recommend that you power it from the mains using the AC power adaptor.

- (1) Open the DC IN jack cover, and connect the AC power adaptor to the DC IN jack on your camcorder with the plug's ▲ mark facing up.
- (2) Connect the mains lead to the AC power adaptor.
- (3) Connect the mains lead to the mains.

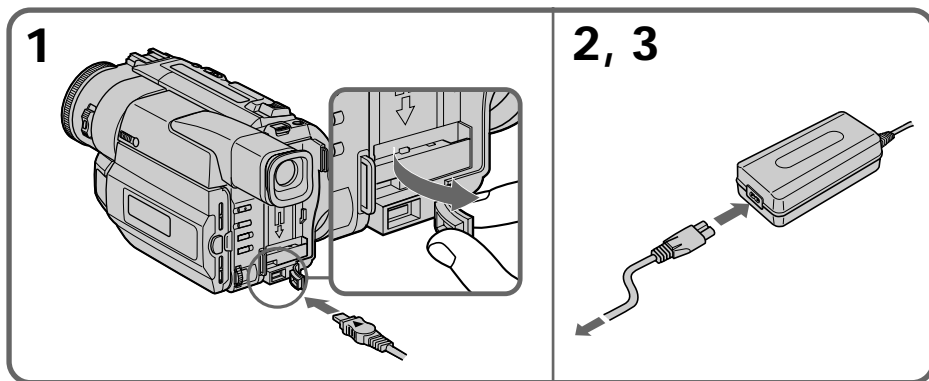

WARNING

The mains lead must only be changed at a qualified service shop.

PRECAUTION

The set is not disconnected from the AC power source (the mains) as long as it is connected to the mains, even if the set itself has been turned off.

Notes

- The AC power adaptor can supply power even if the battery pack is attached to your camcorder.
- The DC IN jack has “source priority”. This means that the battery pack cannot supply any power if the mains lead is connected to the DC IN jack, even when the mains lead is not plugged into the mains.
- Keep the AC power adaptor away from the camcorder if the picture is disturbed.

Using a car battery

Use Sony DC Adaptor / Charger (not supplied).

Пункт 1 Подготовка источника питания

Подсоединение к сетевой розетке

Если Вы собираетесь использовать видеокамеру длительное время, рекомендуется использовать питание от электрической сети с помощью сетевого адаптера переменного тока.

- (1) Откройте крышку гнезда DC IN и подсоедините сетевой адаптер переменного тока к гнезду DC IN на Вашей видеокамере, так чтобы знак ▲ на штекере был обращен вверх.
- (2) Подсоедините провод электропитания к сетевому адаптеру переменного тока.
- (3) Подсоедините провод электропитания к сетевой розетке.

ПРЕДУПРЕЖДЕНИЕ

Сетевой провод должен быть заменен только в мастерской квалифицированного обслуживания.

ПРЕДОСТЕРЕЖЕНИЕ

Аппарат не отключается от источника питания перем. тока (электрической сети) до тех пор, пока он подключен к электрической сети, даже если сам аппарат выключен.

Примечания

- Питание от сетевого адаптера переменного тока может подаваться даже в случае, если батарейный блок прикреплен к Вашей видеокамере.
- Гнездо DC IN имеет “приоритет источника”. Это значит, что питание от батарейного блока не может подаваться, если провод электропитания подсоединен к гнезду DC IN, даже если провод электропитания и не подсоединен к сетевой розетке.
- Держите сетевой адаптер переменного тока подальше от видеокамеры, если изображение содержит помехи.

Использование автомобильного аккумулятора

Используйте адаптер/зарядное устройство постоянного тока Sony (не прилагается).

Step 2 Inserting a cassette

We recommend using Hi8 video cassettes **Hi8**. If you use standard 8 tape, be sure to play back the tape on this camcorder.

Your camcorder records in the Digital8 system.

- (1) Slide EJECT in the direction of the arrow while pressing the small blue button. The cassette compartment automatically lifts up and opens.
- (2) Insert a cassette with its window facing out and the tab on the cassette up.
- (3) Close the cassette compartment by pressing the "PUSH" mark on the cassette compartment. The cassette compartment automatically goes down.

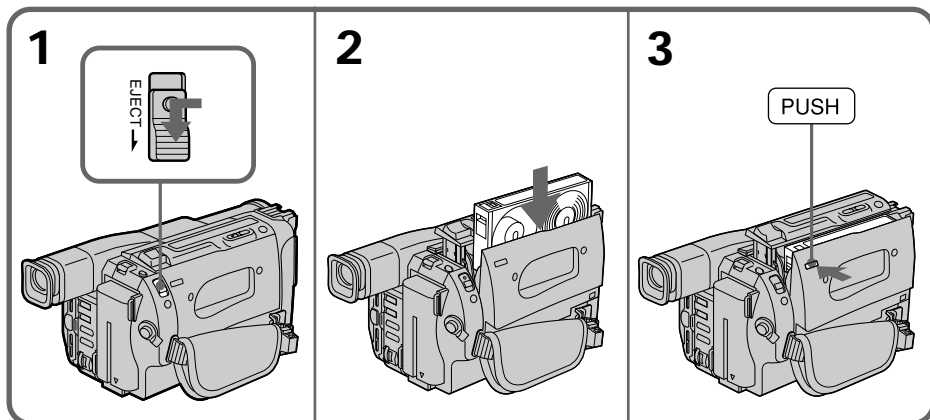

To eject a cassette

Slide EJECT in the direction of the arrow while pressing the small blue button.

Notes

- The recording time when you use your Digital8 system camcorder on Hi8/standard 8 tape is 2/3 the recording time when using the conventional Hi8/standard 8 system camcorder.
- If you use standard 8 tape, be sure to play back the tape on this camcorder. Mosaic pattern noise may appear when you play back standard 8 tape on other VCRs.
- Do not press the cassette compartment down. Doing so may cause malfunction.

To prevent accidental erasure

Slide the write-protect tab on the cassette to expose the red mark.

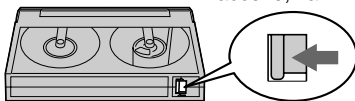

Пункт 2 Установка кассеты

Рекомендуется использовать видеокассеты типа Hi8 со знаком **Hi8**.

Если Вы используете стандартную ленту 8, то воспроизводить ленту следует на данной видеокамере.

Ваша видеокамера выполняет запись в цифровой системе Digital8.

- (1) Нажав маленькую синюю кнопку, передвиньте переключатель EJECT в направлении стрелки. Отсек для кассеты автоматически поднимется вверх и откроется.
- (2) Вставьте кассету, так чтобы окошко было обращено наружу, а лепесток на кассете вверх.
- (3) Закройте отсек для кассеты, нажав метку "PUSH" на отсеке. Отсек для кассеты автоматически опустится вниз.

Для извлечения кассеты

Нажав маленькую синюю кнопку, передвиньте переключатель EJECT в направлении стрелки.

Примечания

- Время записи при использовании Вашей цифровой видеокамеры системы Digital8 на ленте Hi8/стандартной ленте 8 составляет 2/3 времени записи в сравнении с обычной видеокамерой системы Hi8/стандартной системы 8.
- Если Вы используете стандартную ленту 8, то воспроизводить ленту следует на данной видеокамере. При воспроизведении стандартной ленты 8 на других KVM могут возникнуть помехи мозаичного типа.
- Не нажимайте вниз отсек для кассеты. Это может привести к неисправности.

Для предотвращения случайного стирания

Передвиньте лепесток защиты записи на кассете, так чтобы появилась красная метка.

Recording a picture

Your camcorder automatically focuses for you.

- (1) Remove the lens cap by pressing both knobs on its sides and attach the lens cap to the grip strap.
- (2) Install the power source and insert a cassette. See "Step 1" and "Step 2" for more information (p. 12 to p. 19).
- (3) Set the POWER switch to CAMERA while pressing the small green button.
- (4) Open the LCD panel while pressing OPEN. The viewfinder automatically turns off.
- (5) Turn STANDBY to STANDBY.
- (6) Press START/STOP. Your camcorder starts recording. The "REC" indicator appears. The camera recording lamp located on the front of your camcorder lights up. To stop recording, press START/STOP again. The recording lamp lights up in the viewfinder when you record with the viewfinder.

Запись изображения

Ваша видеокамера автоматически выполняет фокусировку за Вас.

- (1) Снимите крышку объектива, нажав обе кнопки на ее кромке, и прикрепите крышку объектива к ремню для захвата.
- (2) Установите источник питания и вставьте кассету. Подробные сведения приведены в "Пункте 1" и "Пункте 2" (стр. 12 - 19).
- (3) Нажав маленькую зеленую кнопку, установите переключатель POWER в положение CAMERA.
- (4) Нажав кнопку OPEN, откройте панель ЖКД. Видоискатель выключится автоматически.
- (5) Поверните рычаг STANDBY в положение STANDBY.
- (6) Нажмите кнопку START/STOP. Ваша видеокамера начнет запись. Появится индикатор "REC". Высветится также лампочка записи, расположенная на передней панели видеокамеры. Для остановки записи нажмите кнопку START/STOP еще раз. При записи с помощью видоискателя в видоискателе высветится лампочка записи.

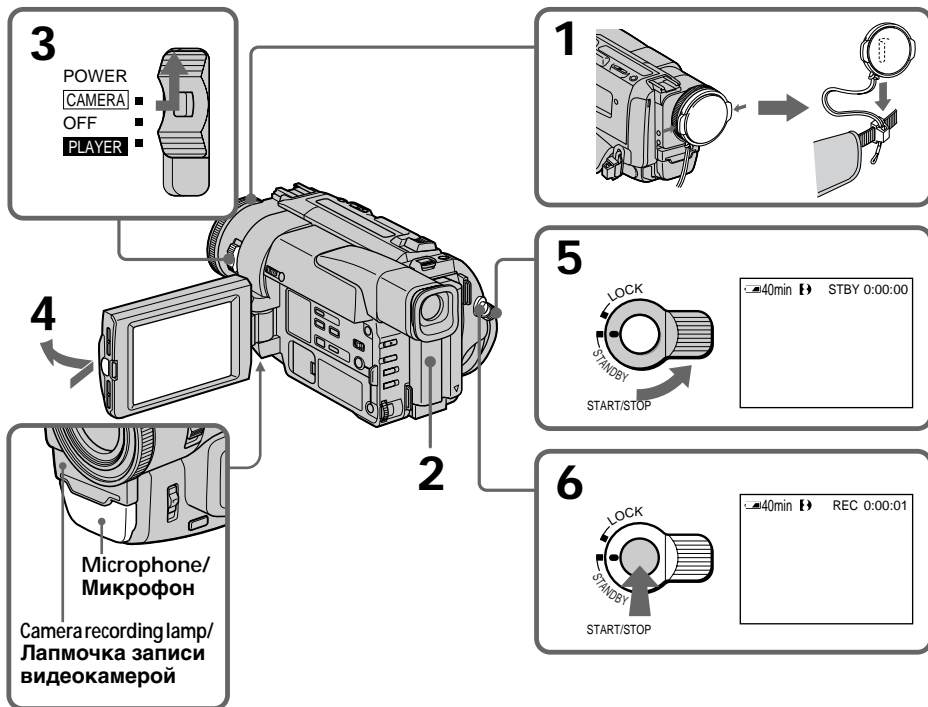

Recording a picture

Note

Fasten the grip strap firmly. Do not touch the built-in microphone during recording.

To enable smooth transition

You can make the transition between the last scene you recorded and the next scene smooth as long as you do not eject the cassette. When you exchange the battery pack in the recording mode, set STANDBY to LOCK.

If you leave your camcorder in the standby mode for 3 minutes while the cassette is inserted

Your camcorder automatically turns off. This is to save battery power and to prevent battery and tape wear. To resume the standby mode, turn STANDBY down and up again. To start recording, press START/STOP.

Adjusting the LCD screen

To adjust the brightness of the LCD screen, press either of the two buttons on LCD BRIGHT. The LCD panel moves about 90 degrees to the viewfinder side and about 210 degrees to the lens side.

If you turn the LCD panel over so that it faces the other way, the ☺ indicator appears in the viewfinder and on the LCD screen (Mirror mode).

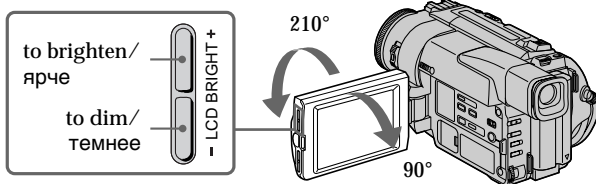

When closing the LCD panel, set it vertically until it clicks, and swing it into the camcorder body.

Запись изображения

Примечание

Плотно пристегните ремень для захвата видеокамеры. Не прикасайтесь к встроенному микрофону во время записи.

Для обеспечения плавного перехода

Вы можете выполнять плавный переход между последним записанным эпизодом и следующим эпизодом до тех пор, пока не извлечете кассету. При замене батарейного блока в режиме записи установите рычаг STANDBY в положение LOCK.

Если Вы оставите Вашу видеокамеру в режиме готовности на 3 минуты при вставленной кассете

Видеокамера выключится автоматически. Это предотвращает расход заряда батарейного блока и износ ленты. Для возобновления режима готовности поверните рычаг STANDBY вниз и снова вверх. Для начала записи нажмите кнопку START/STOP.

Регулировка экрана ЖКД

Для регулировки яркости экрана ЖКД нажмите одну из кнопок на LCD BRIGHT. Панель ЖКД может передвигаться примерно на 90 градусов в сторону видоискателя и примерно на 210 градусов в сторону объектива.

Если Вы повернете панель ЖКД так, что она будет направлена в другую сторону, в видоискателе и на экране ЖКД появится индикатор ☺ (Зеркальный режим).

При закрывании панели ЖКД установите ее вертикально, пока не раздастся щелчок, а затем присоедините ее к корпусу видеокамеры.

Recording a picture

Note

When using the LCD screen except in the mirror mode, the viewfinder automatically turns off.

When you use the LCD screen outdoors in direct sunlight

The LCD screen may be difficult to see. If this happens, we recommend that you use the viewfinder.

Picture in the mirror mode

The picture on the LCD is a mirror-image. However, the picture will be normal when recorded.

During recording in the mirror mode

While recording in the mirror mode, you cannot operate the following buttons:
ZERO SET MEMORY on the Remote Commander and MENU on your camcorder.

Indicators in the mirror mode

The STBY indicator appears as **II●** and REC as **●**. Some of the other indicators appear mirror-reversed and others are not displayed.

After recording

- (1) Turn STANDBY down to LOCK.
- (2) Close the LCD panel.
- (3) Eject the cassette.
- (4) Set the POWER switch to OFF.

Запись изображения

Примечание

При использовании экрана ЖКД видеискатель автоматически выключается, кроме зеркального режима.

Если Вы используете экран ЖКД вне помещения под прямым солнечным светом

Возможно будет трудно разглядеть экран ЖКД. В этом случае рекомендуется использовать видеискатель.

Изображение в зеркальном режиме

Изображение на экране ЖКД будет отображаться зеркально. Однако запись изображения будет нормальной.

Во время записи в зеркальном режиме

Вы не можете оперировать следующими кнопками:
ZERO SET MEMORY на пульте дистанционного управления и MENU на Вашей видеокамере.

Индикаторы в зеркальном режиме

Индикатор STBY появится в виде **II●**, а индикатор REC в виде **●**. Некоторые другие индикаторы появятся в зеркально отображенном виде, а некоторые из них не будут отображаться совсем.

После записи

- (1) Поверните рычаг STANDBY в положение LOCK.
- (2) Закройте панель ЖКД.
- (3) Извлеките кассету.
- (4) Установите переключатель POWER в положение OFF.

Recording a picture

To record pictures with the viewfinder – adjusting the viewfinder

If you record pictures with the LCD panel closed, check the picture with the viewfinder. Adjust the viewfinder lens to your eyesight so that the indicators in the viewfinder come into sharp focus.

Lift up the viewfinder and move the viewfinder lens adjustment lever.

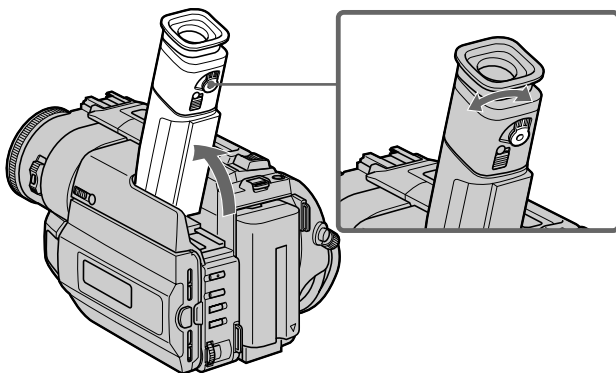

Запись изображения

Для записи изображений с помощью видоискателя - регулировка видоискателя

Если Вы будете записывать изображения при закрытой панели ЖКД, проверьте изображение с помощью видоискателя. Отрегулируйте объектив видоискателя в соответствии со своим зрением, так чтобы индикаторы в видоискателе были четко сфокусированы.

Поднимите видоискатель и подвигайте рычаг регулировки объектива видоискателя.

Recording a picture

Using the zoom feature

Move the power zoom lever a little for a slower zoom. Move it further for a faster zoom.

Using the zoom function sparingly results in better-looking recordings.

“T” side: for telephoto (subject appears closer)

“W” side: for wide-angle (subject appears farther away)

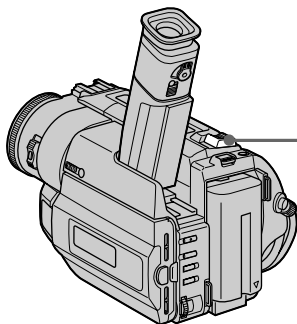

Запись изображения

Использование функции наезда видеокамеры

Передвиньте рычаг приводного вариообъектива слегка для относительно медленного наезда видеокамеры.

Передвиньте его сильнее для ускоренного наезда видеокамеры.

Использование функции наезда видеокамеры в небольшом количестве обеспечивает наилучшие результаты.

Сторона “Т”: для телефото (объект приближается)

Сторона “W”: для широкоугольного вида (объект удаляется)

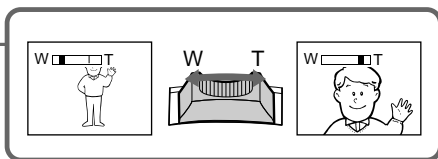

Zoom greater than 20 × is performed digitally.

The right side of the bar shows the digital zooming zone.

Правая сторона полосы на экране показывает зону цифровой трансфокации.

Наезд видеокамеры более 20× выполняется цифровым методом.

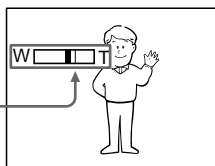

When you shoot close to a subject

If you cannot get a sharp focus, move the power zoom lever to the “W” side until the focus is sharp. You can shoot a subject that is at least about 80 cm (about 2 feet 5/8 inch) away from the lens surface in the telephoto position, or about 1 cm (about 1/2 inch) away in the wide-angle position.

Notes on digital zoom

- Digital zoom starts to function when zoom exceeds 20 ×.
- The picture quality deteriorates as you go toward the “T” side. Set D ZOOM to OFF in the MENU settings. Otherwise the digital zoom activates without notice (p. 72).

При съемке объекта с близкого положения

Если Вы не можете получить четкой фокусировки, передвиньте рычаг приводного вариообъектива сторону “W” до получения четкой фокусировки. Вы можете выполнять съемку объекта в положении телефото, который отстоит по крайней мере на расстоянии 80 см от поверхности объектива или же около 1 см в положении широкоугольного вида.

Примечания к наезду видеокамеры цифровым методом

- Цифровой вариообъектив начинает срабатывать в случае, если наезд видеокамеры превышает 20×.
- Качество изображения ухудшается по мере приближения к стороне “Т”. Установите функцию D ZOOM в установках MENU в положение OFF. В противном случае цифровой вариообъектив будет срабатывать без уведомления (стр. 72).

Recording a picture

START/STOP MODE setting

: Recording starts when you press START/STOP, and stops when you press it again (factory setting).

ANTI GROUND SHOOTING : The camcorder records only while you press START/STOP. Use this mode to avoid recording unnecessary scenes.

5SEC: When you press use this mode to START/STOP, your camcorder records for 5 seconds and then stops automatically.

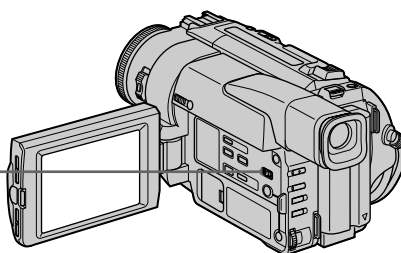
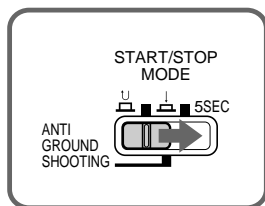

Notes

- You cannot use the fader function in the 5SEC or  mode.
- The time code does not appear in the 5SEC mode.

To extend the recording time in the 5SEC mode

Five dots (●●●●●) appear, and then disappear at a rate of one per second. To extend the recording time, press START/STOP again before all the dots disappear. Recording continues for about 5 seconds from the moment you press START/STOP.

Запись изображения

Установка START/STOP MODE

: При нажатии кнопки START/STOP начнется запись, а при повторном нажатии этой кнопки запись остановится (заводская установка).

ANTI GROUND SHOOTING : Видеокамера будет выполнять запись только при нажатии кнопки START/STOP. Используйте этот режим для избежания записи нежелательных эпизодов.

5SEC: Если Вы нажмете кнопку START/STOP, видеокамера будет выполнять запись в течение 5 секунд, а затем автоматически остановится.

Примечания

- Вы не можете использовать функцию фейдера в режиме 5SEC или режиме .
- В режиме 5SEC счетчик ленты не появляется.

Для удлинения времени записи в режиме 5SEC

Пять точек (●●●●●) будут появляться, а затем исчезать по одной за секунду. Для удлинения времени записи нажмите кнопку START/STOP перед тем, как исчезнут все точки. Запись будет продолжаться около 5 секунд с момента нажатия кнопки START/STOP.

Recording a picture

Indicators displayed in the recording mode

The indicators are not recorded on tape.

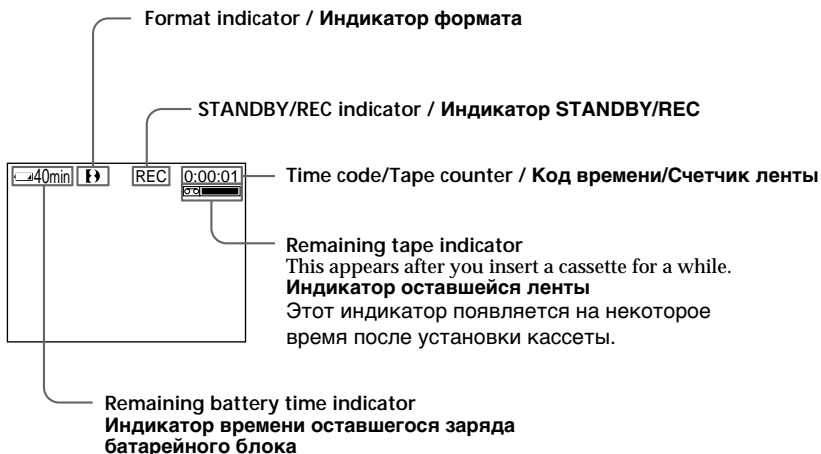

Timecode (for tapes recorded in the Digital8 system only)

The time code indicates the recording or playback time, "0:00:00" (hours:minutes:seconds) in CAMERA mode and "0:00:00:00" (hours:minutes:seconds:frames) in PLAYER mode. You cannot rewrite only the time code. When you playback tapes recorded in the Hi8/standard8 system, the tape counter appears.

Запись изображения

Индикаторы, отображаемые в режиме записи

Индикаторы не записываются на ленту.

Код времени (только для лент, записанных в системе Digital8)

Код времени указывает время записи или воспроизведения, "0:00:00" (часы:минуты:секунды) в режиме CAMERA и "0:00:00" (часы, минуты, секунды: кадры) в режиме PLAYER. Вы не можете перезаписать только код времени. При воспроизведении лент, записанных в системе Hi8/стандартной системе 8 появится счетчик ленты.

Recording a picture

Shooting backlit subjects (BACK LIGHT)

When you shoot a subject with the light source behind the subject or a subject with a light background, use the backlight function.

Press BACK LIGHT in the recording or standby mode.

The  indicator appears in the viewfinder or on the LCD screen.

To cancel, press BACK LIGHT again.

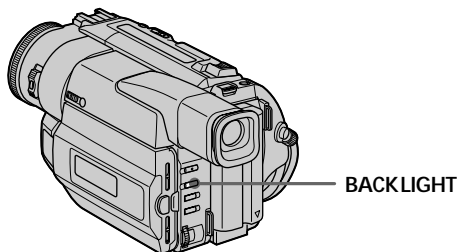

If you press EXPOSURE when shooting backlit subjects

The backlight function will be canceled.

Запись изображения

Съемка объектов с задней подсветкой (BACK LIGHT)

Если Вы выполняете съемку объекта с источником света позади него или же объекта со светлым фоном, используйте функцию задней подсветки.

Нажмите кнопку BACK LIGHT в режиме записи или ожидания.

В видоискателе или на экране ЖКД появится индикатор .

Для отмены нажмите кнопку BACK LIGHT еще раз.

Если Вы нажмете кнопку EXPOSURE при выполнении съемки объектов с задней подсветкой

Функция задней подсветки будет отменена.

Shooting in the dark (NightShot)

The NightShot function enables you to shoot a subject in a dark place. For example, you can satisfactorily record the environment of nocturnal animals for observation when you use this function.



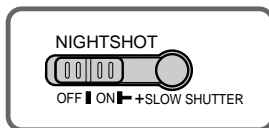

- (1) While your camcorder is in the standby mode, slide NIGHTSHOT to ON.
- (2) Press START/STOP to start recording.  and "NIGHTSHOT" indicators flash on the LCD screen or in the viewfinder. To cancel the NightShot function, slide NIGHTSHOT to OFF.



NightShot Light emitter/
Излучатель подсветки
для ночной съемки

Using +SLOW SHUTTER

The NightShot+Slow shutter mode makes subjects more than four times brighter than those recorded in the NightShot mode.

- (1) Slide NIGHTSHOT to ON in the standby mode.  indicator appears.
- (2) Press +SLOW SHUTTER until the desired NIGHTSHOT indicator flashes. The indicator changes as follows:
 (NIGHTSHOT) →  (NIGHTSHOT1) →  (NIGHTSHOT2) →  (NIGHTSHOT)
To cancel the NightShot+Slow shutter mode, slide NIGHTSHOT to OFF.

Using the NightShot Light

The picture will be clearer with the NightShot Light on. To enable NightShot Light, set N.S.LIGHT to ON in the MENU settings (p. 72).

Съемка в темноте (Ночная съемка)



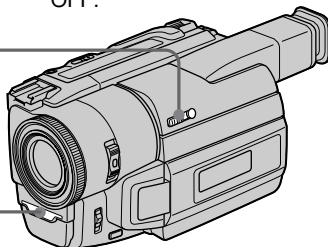

Функция ночной съемки позволяет Вам выполнять съемку объектов в темных местах. Например, Вы сможете с успехом выполнять съемку ночных животных для наблюдения при использовании данной функции.

- (1) В то время, когда видеокамера находится в режиме ожидания, передвиньте переключатель NIGHTSHOT в положение ON.
- (2) Нажмите кнопку START/STOP для начала записи. Индикаторы  и "NIGHTSHOT" начнут мигать на экране ЖКД или в видоискателе. Для отмены функции ночной съемки передвиньте переключатель NIGHTSHOT в положении OFF.



Использование режима +SLOW SHUTTER

Режим ночной съемки +медленного затвора позволяет сделать объекты более чем в четыре раза ярче, чем в случае, если Вы будете выполнять съемку в темноте с помощью функции ночной съемки.

- (1) Передвиньте переключатель NIGHTSHOT в положение ON в режиме ожидания. Появится индикатор .
- (2) Нажимайте кнопку +SLOW SHUTTER до тех пор, пока не начнет мигать нужный индикатор NIGHTSHOT. Индикатор будет изменяться следующим образом:
 (NIGHTSHOT) →  (NIGHTSHOT1) →  (NIGHTSHOT2) → 
Для отмены режима ночной съемки +медленного затвора передвиньте переключатель NIGHTSHOT в положение OFF.

Использование подсветки для ночной съемки

Изображение станет ярче, если включить функцию ночной подсветки. Для включения функции ночной подсветки установите переключатель N.S.LIGHT в положение ON в установках MENU (стр. 72).

Recording a picture

Notes

- Do not use the NightShot function in bright places (ex. outdoors in the daytime). This may cause your camcorder to malfunction.
- When you keep NIGHTSHOT set to ON in normal recording, the picture may be recorded in incorrect or unnatural colours.
- If focusing is difficult with the autofocus mode when using the NightShot function, focus manually.

While using the NightShot function, you can not use the following functions:

- Exposure
- PROGRAM AE
- Fader*
- Digital effect*

* You cannot use these functions only in the Nightshot + Slow shutter mode.

Shutterspeed in the NightShot + Slow shutter mode

Indicator	Shutterspeed
Ⓜ1 (NIGHTSHOT1)	1/12
Ⓜ2 (NIGHTSHOT2)	1/3

The +SLOW SHUTTER button does not work:

- while the fader function is set or in use
- while the digital effect function is in use
- when NIGHTSHOT is set to OFF

NightShotLight

NightShot Light rays are infrared and so are invisible. The maximum shooting distance using the NightShot Light is about 3 m (10 feet). The shooting distance will be twice or more in the NightShot + Slow shutter mode.

Запись изображения

Примечания

- Не используйте функцию ночной съемки в ярких местах (например, на улице в дневное время). Это может привести к неисправности Вашей видеокамеры.
- При удержании установки NIGHTSHOT в положении ON при нормальной записи изображение может быть записано в неправильных или неестественных цветах.
- Если фокусировка затруднена в автоматическом режиме при использовании функции ночной съемки, выполните фокусировку вручную.

При использовании функции ночной съемки Вы не можете использовать следующие функции:

- Экспозиция
- PROGRAM AE
- Фейдер*
- Цифровой эффект*

* Вы не можете использовать эти функции только в режиме ночной съемки + медленного затвора.

Скорость затвора в режиме ночной съемки + медленного затвора

Индикатор	Скорость затвора
Ⓜ1 (NIGHTSHOT1)	1/12
Ⓜ2 (NIGHTSHOT2)	1/3

Кнопка +SLOW SHUTTER не работает:

- если установлена или используется функция фейдера
- если используется функция цифрового эффекта
- если переключатель NIGHTSHOT установлен в положение OFF

Подсветка для ночной съемки

Лучи подсветки для ночной съемки являются инфракрасными и поэтому невидимыми. Максимальное расстояние для съемки при использовании подсветки для ночной съемки равно примерно 3 м. В режиме ночной съемки + медленного затвора расстояние для съемки будет в два или более раз больше.

Checking the recording – END SEARCH / EDITSEARCH / Rec Review

You can use these buttons to check the recorded picture or shoot so that the transition between the last recorded scene and the next scene you record is smooth.

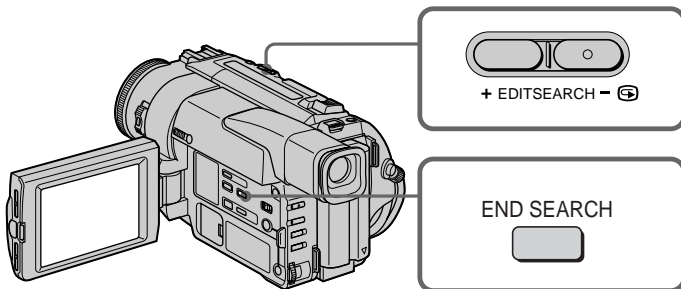

Проверка записи – END SEARCH/EDITSEARCH/ Просмотр записи

Вы можете использовать эти кнопки для проверки записанного изображения или съемки, так чтобы переход между последним записанным эпизодом и следующим записываемым эпизодом был плавным.

END SEARCH

You can go to the end of the recorded section after you record.

Press END SEARCH in the standby mode. The last 5 seconds of the recorded section are played back and playback stops. You can monitor the sound from the speaker or headphones.

END SEARCH

Вы можете дойти до конца записанной части ленты после выполнения записи.

Нажмите кнопку END SEARCH в режиме ожидания. Будут воспроизведены последние 5 секунд записанной части, и воспроизведение остановится. Вы можете контролировать звук через акустическую систему или головные телефоны.

EDITSEARCH

You can search for the next recording start point.

Hold down the +/- (⊖) side of EDITSEARCH in the standby mode. The recorded section is played back.

- + : to go forward
- : to go backward

Release EDITSEARCH to stop playback. If you press START/STOP, re-recording begins from the point you released EDITSEARCH. You cannot monitor the sound.

EDITSEARCH

Вы можете выполнять поиск места начала следующей записи.

Держите нажатой сторону +/- (⊖) кнопки EDITSEARCH в режиме ожидания. Будет воспроизведена записанная часть.

- + : для продвижения вперед
- : для продвижения назад

Отпустите кнопку EDITSEARCH для остановки воспроизведения. Если Вы нажмете кнопку START/STOP, начнется перезапись с того места, где Вы отпустили кнопку EDITSEARCH. Вы не можете контролировать звук.

Checking the recording – END SEARCH / EDITSEARCH / Rec Review

Rec Review

You can check the last recorded section.

Press the – (⊖) side of EDITSEARCH momentarily in the standby mode.

The last few seconds of the recorded section are played back. You can monitor the sound from the speaker or headphones.

Notes

- END SEARCH, EDITSEARCH and Rec Review work only for tapes recorded in the Digital8  system.
- If you start recording after using the end search function, occasionally, the transition between the last scene you recorded and the next scene may not be smooth.
- The end search function may not work when there is a blank portion between pictures on a tape.

Once you eject the cassette after you have recorded on the tape

The end search function does not work.

Проверка записи – END SEARCH / EDITSEARCH / Просмотр записи

Просмотр записи

Вы можете проверить последнюю записанную часть.

Нажмите кратковременно сторону – (⊖) кнопки EDITSEARCH в режиме ожидания. Будут воспроизведены последние несколько секунд записанной части. Вы можете контролировать звук через акустическую систему или головные телефоны.

Примечания

- Функции END SEARCH, EDITSEARCH и просмотра записи работают только для лент, записанных в цифровой системе Digital8 .
- Если Вы случайно начали запись после использования функции поиска конца записи, то переход между последним записанным эпизодом и следующим записываемым эпизодом может не быть плавным.
- Функция поиска конца может не работать, если имеется незаписанный участок между изображениями на ленте.

Если Вы вынули кассету после записи на ленту

Функция поиска конца записи работать не будет.

Playing back a tape

You can monitor the playback picture on the LCD screen or in the viewfinder. You can control playback using the Remote Commander supplied with your camcorder.

- (1) Install the power source and insert the recorded tape.
- (2) Set the POWER switch to PLAYER while pressing the small green button. The video control buttons light up.
- (3) Open the LCD panel while pressing OPEN.
- (4) Press ◀◀ to rewind the tape.
- (5) Press ▶▶ to start playback.
- (6) To adjust the volume, press either of the two buttons on VOLUME. The speaker on your camcorder is silent when the LCD panel is closed.

Воспроизведение ленты

Вы можете контролировать воспроизводимое изображение на экране ЖКД или в видоискателе. Вы можете контролировать воспроизведение с помощью пульта дистанционного управления, прилагаемого к Вашей видеокамере.

- (1) Установите источник питания и вставьте записанную ленту.
- (2) Нажав маленькую зеленую кнопку, установите переключатель POWER в положение PLAYER. Появится индикация кнопок управления.
- (3) Нажав кнопку OPEN, откройте панель ЖКД.
- (4) Нажмите кнопку ◀◀ для ускоренной перемотки ленты назад.
- (5) Нажмите кнопку ▶▶ для включения воспроизведения.
- (6) Для регулировки громкости нажимайте одну из двух кнопок VOLUME. Если панель ЖКД на Вашей видеокамере закрыта, динамик не будет работать.

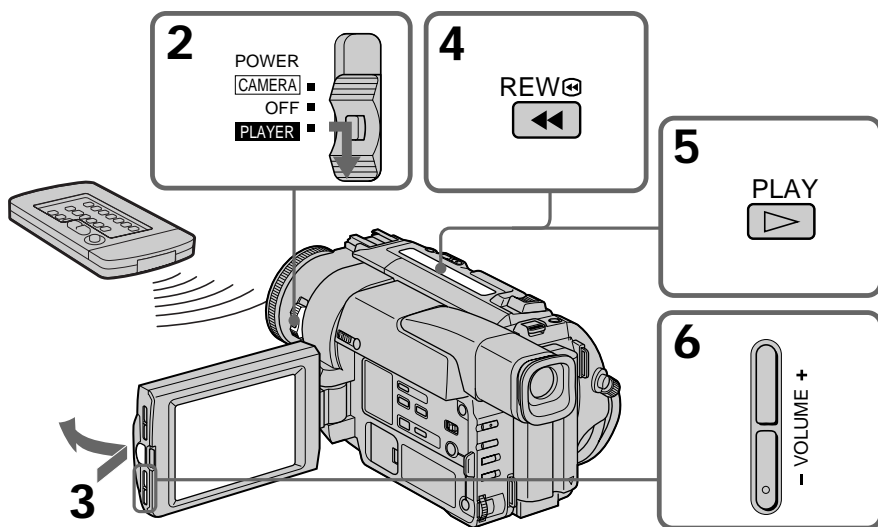

To stop playback
Press ■.

Для остановки воспроизведения
Нажмите кнопку ■.

Playing back a tape

When monitoring on the LCD screen

You can turn the LCD panel over and move it back to the camcorder body with the LCD screen facing out [a]. You can adjust the angle of the LCD panel by lifting the LCD panel up by 15 degrees [b].

[a]

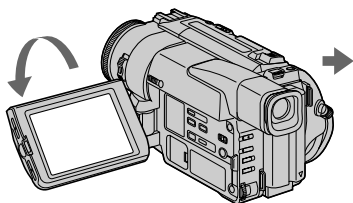

[b]

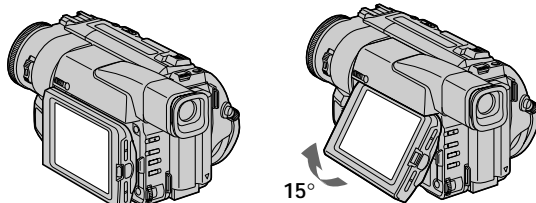

To display the screen indicators - Display function

Press DISPLAY on your camcorder or the Remote Commander supplied with your camcorder. The indicators appear on the LCD screen. To make the indicators disappear, press DISPLAY again.

Для отображения экранных индикаторов - Функция индикации

Нажмите кнопку DISPLAY на Вашей видеокамере или на пульте дистанционного управления, который прилагается к Вашей видеокамере. На экране ЖКД появятся индикаторы. Для того, чтобы индикаторы исчезли, нажмите еще раз кнопку DISPLAY.

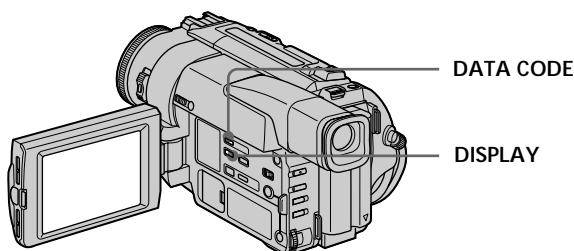

Playing back a tape

Using the data code function

Your camcorder automatically records not only images on the tape but also the recording data (date/time or various settings when recorded) (**Data code function**).

Press DATA CODE on your camcorder or the Remote Commander in the playback mode.

The display changes as follows:

date/time → various settings (SteadyShot, exposure AUTO/MANUAL, white balance, gain, shutter speed, aperture value) → no indicator

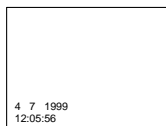

Not to display recording data

Set DATA CODE to DATE in the MENU settings (p. 72).

The display changes as follows:

date/time → no indicator

Note on the data code function

The data code function works only for tapes recorded in the Digital8  system.

Recording data

Recording data is your camcorder's information when you have recorded. In the recording mode, the recording data will not be displayed.

When you use data code function, bars (-- -- --) appear if:

- A blank section of the tape is being played back.
- The tape is unreadable due to tape damage or noise.
- The tape was recorded by a camcorder without the date and time set.

Воспроизведение ленты

Использование функции кода даты

Ваша видеокамера автоматически записывает не только изображения на ленту, но также и данные записи (дату/время или разные установки при записи). **Функция кода даты.**

Нажмите кнопку DATE CODE на Вашей видеокамере или пульте дистанционного управления в режиме воспроизведения.

Индикация будет изменяться следующим образом:

дата/время → разные установки (устойчивая съемка, экспозиция AUTO/MANUAL, баланс белого, усиление, скорость затвора, величина диафрагмы) → без индикации

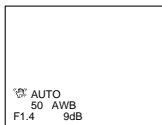

Для того, чтобы не отображались данные записи

Установите команду DATE CODE в положение DATE в установках MENU (стр. 72).

Индикация будет изменяться следующим образом:

дата/время → без индикации

Примечание по функции кода данных

Функция кода данных работает только для лент, записанных в цифровой системе Digital8 .

Записанные данные

Записанные данные несут информацию о записи, выполненной Вашей видеокамерой. В режиме записи данные отображаться не будут.

Если Вы используете функцию кода данных, то появятся полосы (-- -- --), если:

- Воспроизводится незаписанный участок на ленте.
- Лента является не читаемой из-за повреждения или помех.
- Запись на ленту была выполнена видеокамерой без установки даты и времени.

Playing back a tape

Various playback modes

To operate control buttons, set the POWER switch to PLAYER.

To view a still picture (playback pause)

Press **II** during playback. To resume playback, press **II** or **▶**.

To advance the tape

Press **▶▶** in the stop mode. To resume normal playback, press **▶**.

To rewind the tape

Press **◀◀** in the stop mode. To resume normal playback, press **▶**.

To change the playback direction

Press **<** on the Remote Commander during playback to reverse the playback direction. To resume normal playback, press **▶**.

To locate a scene monitoring the picture (picture search)

Keep pressing **◀◀** or **▶▶** during playback. To resume normal playback, release the button.

To monitor the high-speed picture while advancing or rewinding the tape (skip scan)

Keep pressing **◀◀** while rewinding or **▶▶** while advancing the tape. To resume rewinding or advancing, release the button.

To view the picture at slow speed (slow playback)

Press **▶** on the Remote Commander during playback. For slow playback in the reverse direction, press **<**, then press **▶** on the Remote Commander. To resume normal playback, press **▶**.

Воспроизведение ленты

Переменные режимы воспроизведения

Для выполнения управления кнопками установите переключатель POWER в положение PLAYER.

Для просмотра неподвижного изображения (пауза воспроизведения)

Нажмите во время воспроизведения кнопку **II**. Для возобновления обычного воспроизведения нажмите кнопку **II** или кнопку **▶**.

Для ускоренной перемотки ленты вперед

Нажмите в режиме остановки кнопку **▶▶**. Для возобновления обычного воспроизведения нажмите кнопку **▶**.

Для ускоренной перемотки ленты назад

Нажмите в режиме остановки кнопку **◀◀**. Для возобновления обычного воспроизведения нажмите кнопку **▶**.

Для изменения направления воспроизведения

Нажмите кнопку **<** на пульте дистанционного управления во время воспроизведения для изменения направления воспроизведения. Для возобновления обычного воспроизведения, отпустите кнопку **▶**.

Для отыскания эпизода во время контроля изображения (поиск изображения)

Держите нажатой кнопку **◀◀** или **▶▶** во время воспроизведения. Для восстановления обычного воспроизведения отпустите кнопку.

Для контроля изображения на высокой скорости во время ускоренной перемотки ленты вперед или назад (поиск методом прогона)

Держите нажатой кнопку **◀◀** во время ускоренной перемотки ленты назад или кнопку **▶▶** во время ускоренной перемотки ленты вперед. Для возобновления обычной перемотки ленты вперед или назад отпустите кнопку.

Для просмотра воспроизведения изображения на замедленной скорости (замедленное воспроизведение)

Нажмите во время воспроизведения кнопку **▶** на пульте дистанционного управления. Для замедленного воспроизведения в обратном направлении нажмите кнопку **<**, а затем нажмите кнопку **▶** на пульте дистанционного управления. Для

Playing back a tape

To view the picture at double speed

Press $\times 2$ on the Remote Commander during playback. For double speed playback in the reverse direction, press \leftarrow , then press $\times 2$ on the Remote Commander. To resume normal playback, press \blacktriangleright .

To view the picture frame-by-frame

Press $\text{II}\blacktriangleright$ on the Remote Commander in the playback pause mode. For frame-by-frame playback in the reverse direction, press $\blacktriangleleft\text{II}$. To resume normal playback, press \blacktriangleright .

To search the last scene recorded (END SEARCH)

Press END SEARCH in the stop mode. The last 5 seconds of the recorded section plays back and stops.

In the various playback modes

- Noise may appear when your camcorder plays back tapes recorded in the Hi8/standard 8 system.
- Sound is muted.
- The previous recording may appear as a mosaic image when playing back in the Digital8 f system.

When the playback pause mode lasts for 3 minutes

- Your camcorder automatically enters the stop mode. To resume playback, press \blacktriangleright .
- The previous recording may appear.

Slow playback for tapes recorded in the Digital8 f system

The slow playback can be performed smoothly on your camcorder; however, this function does not work for an output signal from the i DV OUT jack.

Воспроизведение ленты

Для просмотра воспроизведения изображения на удвоенной скорости

Нажмите кнопку $\times 2$ на пульте дистанционного управления во время воспроизведения. Для воспроизведения на удвоенной скорости в обратном направлении нажмите кнопку \leftarrow , а затем кнопку $\times 2$ на пульте дистанционного управления. Для возобновления обычного воспроизведения нажмите кнопку \blacktriangleright .

Для покадрового просмотра воспроизведения изображения

Нажмите кнопку $\text{II}\blacktriangleright$ на пульте дистанционного управления в режиме паузы воспроизведения. Для покадрового воспроизведения в обратном направлении нажмите кнопку $\blacktriangleleft\text{II}$. Для возобновления обычного воспроизведения нажмите кнопку \blacktriangleright .

Для поиска последнего записанного эпизода (END SEARCH)

Нажмите кнопку END SEARCH в режиме остановки. Будут воспроизведены последние 5 секунд записанного эпизода, после чего воспроизведение остановится.

В переменных режимах воспроизведения

- При воспроизведении на видеокамере лент, записанных в системе Hi8/стандартной системе 8, могут появиться помехи.
- Звук будет приглушен.
- При воспроизведении в цифровой системе Digital8 f изображение предыдущих записей может стать мозаичным.

Если режим паузы воспроизведения продлится 3 минуты

- Ваша видеокамера автоматически войдет в режим остановки. Для возобновления воспроизведения нажмите кнопку \blacktriangleright .
- Может появиться предыдущая запись.

Замедленное воспроизведение для лент, записанных в системе Digital8 f

Замедленное воспроизведение, может выполняться на Вашей видеокамере без помех; однако эта функция не работает через выходной сигнал из гнезда i DV OUT.

Viewing the recording on TV

Connect your camcorder to your TV or VCR with the A/V connecting cable supplied with your camcorder to watch the playback picture on the TV screen. You can operate the playback control buttons in the same way as when you monitor playback pictures on the LCD screen. When monitoring the playback picture on the TV screen, we recommend that you power your camcorder from the mains using the AC power adaptor (p. 18). Refer to the operating instructions of your TV or VCR.

Open the jack cover. Connect your camcorder to the TV using the A/V connecting cable. Then, set the TV/VCR selector on the TV to VCR.

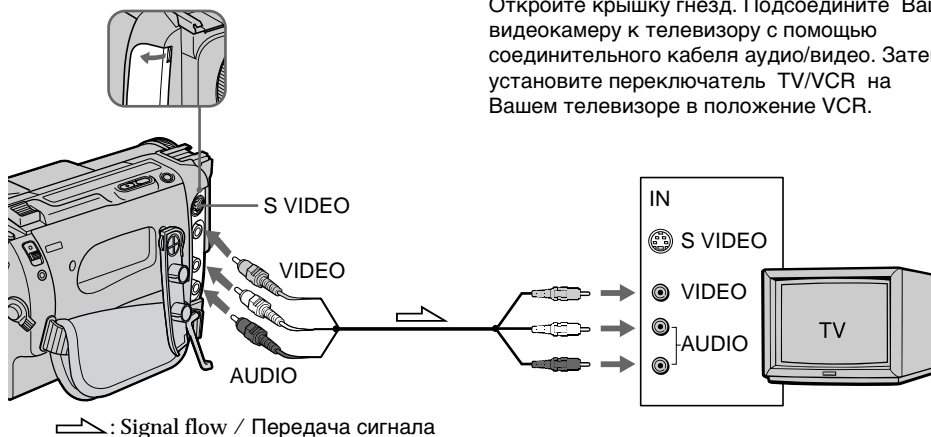

If your TV is already connected to a VCR

Connect your camcorder to the LINE IN input on the VCR by using the A/V connecting cable supplied with your camcorder. Set the input selector on the VCR to LINE.

Просмотр записи на экране телевизора

Подсоедините Вашу видеокамеру к Вашему телевизору или КВМ с помощью соединительного кабеля аудио/видео, который прилагается к Вашей видеокамере для просмотра воспроизводимого изображения на экране телевизора. Вы можете оперировать кнопками управления воспроизведением таким же способом, как при управлении воспроизводимым изображением на экране ЖКД. При управлении воспроизводимым изображением на экране телевизора рекомендуется подключить питание к Вашей видеокамере от сетевой розетки с помощью сетевого адаптера переменного тока (стр. 18). См. инструкцию по эксплуатации Вашего телевизора или КВМ.

Откройте крышку гнезд. Подсоедините Вашу видеокамеру к телевизору с помощью соединительного кабеля аудио/видео. Затем, установите переключатель TV/VCR на Вашем телевизоре в положение VCR.

Если Ваш телевизор уже подсоединен к КВМ

Подсоедините Вашу видеокамеру к входному гнезду LINE IN на КВМ с помощью соединительного кабеля аудио/видео, который прилагается к Вашей видеокамере. Установите селектор входного сигнала на КВМ в положение LINE.

Viewing the recording on TV

If your TV or VCR is a monaural type

Connect the yellow plug for video and the white plug for audio on both your camcorder and the TV or the VCR (you do not connect the red plug). With this connection, the sound is monaural even on stereo models.

If your TV/VCR has a 21-pin connector (EUROCONNECTOR)

Use the 21-pin adaptor supplied with your camcorder.

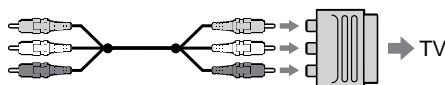

To connect to a TV or VCR without Video/Audio input jacks

Use a PAL system RFU adaptor (not supplied). Refer to the operating instructions of your TV or VCR and the RFU adaptor. With an RFU adaptor, the sound is monaural.

If your TV or VCR has an S video jack

Connect using an S video cable (not supplied) to obtain high-quality pictures. With this connection, you do not need to connect the yellow (video) plug of the A/V connecting cable. Connect the S video cable (not supplied) to the S video jacks on both your camcorder and the TV or the VCR.

Monitoring the picture from a TV or VCR

You can monitor the picture on the LCD screen. Connect your camcorder to the outputs on the TV or VCR.

Просмотр записи на экране телевизора

Если Ваш телевизор или КВМ монофонического типа

Подсоедините желтый штекер для видеосигнала и белый штекер для аудиосигнала к Вашей видеокамере и телевизору или КВМ (Вам не нужно подсоединять красный штекер). При данном соединении звук будет монофоническим даже на стереофонических моделях.

Если в Вашем телевизоре/КВМ имеется 21-штырьковый разъем (ЕВРОРАЗЪЕМ)

Используйте 21-штырьковый адаптер, прилагаемый к Вашей видеокамере.

Для подсоединения к Вашему телевизору или КВМ без входных гнезд аудио/видео

Используйте ВЧ-адаптер системы PAL (не прилагается). Обратитесь к инструкции по эксплуатации Вашего телевизора или КВМ и ВЧ-адаптера. При использовании ВЧ-адаптера звук будет монофоническим.

Если в Вашем телевизоре или КВМ имеется гнездо S видео.

Выполните соединение с помощью кабеля S видео (не прилагается) для получения высококачественного изображения. При данном соединении Вам не нужно подсоединять желтый штекер (видео) соединительного кабеля аудио/видео. Подсоедините кабель S видео (не прилагается) к гнездам S видео на Вашей видеокамере и Вашем телевизоре или КВМ.

Контроль изображения через телевизор или КВМ

Вы можете контролировать изображение на экране ЖКД. Подсоедините Вашу видеокамеру к выходным гнездам на телевизоре или КВМ.

Viewing the recording on TV

Using the AV cordless IR receiver

Once you connect the AV cordless IR receiver (not supplied) to your TV or VCR, you can easily view the picture on your TV. For details, refer to the operating instructions of the AV cordless IR receiver.

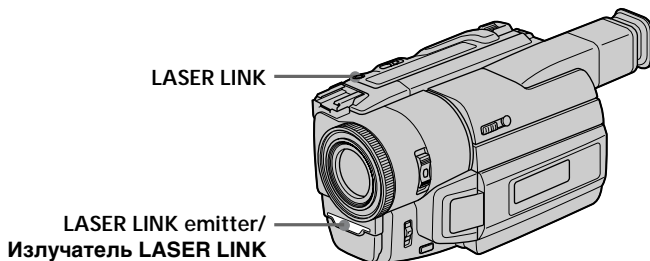

- (1) After connecting your TV and AV cordless IR receiver, set the POWER switch on the AV cordless IR receiver to ON.
- (2) Turn the TV on and set the TV/VCR selector on the TV to VCR.
- (3) Press LASER LINK. The lamp of LASER LINK lights up.
- (4) Press ► on your camcorder to start playback.
- (5) Point the LASER LINK emitter at the AV cordless IR receiver. Adjust the position of your camcorder and the AV cordless IR receiver to obtain clear playback pictures.

Просмотр записи на экране телевизора

Использование беспроводного ИК аудиовидеоприемника

После подсоединения беспроводного ИК аудиовидеоприемника к Вашему телевизору (не прилагается) Вы можете легко наблюдать изображение на экране Вашего телевизора. Подробные сведения содержатся в инструкции по эксплуатации беспроводного ИК аудиовидеоприемника.

- (1) После подсоединения к Вашему телевизору беспроводного ИК аудиовидеоприемника установите переключатель POWER на беспроводном ИК аудиовидеоприемнике в положение ON.
- (2) Включите телевизор и установите селектор TV/VCR на телевизоре в положение VCR.
- (3) Нажмите кнопку LASER LINK. Высветится лампочка LASER LINK.
- (4) Нажмите кнопку ► на Вашей видеокамере для начала включения воспроизведения.
- (5) Направьте излучатель LASER LINK на беспроводный ИК аудиовидеоприемник. Отрегулируйте положение Вашей видеокамеры и беспроводного ИК аудиовидеоприемника для получения четкого воспроизводимого изображения.

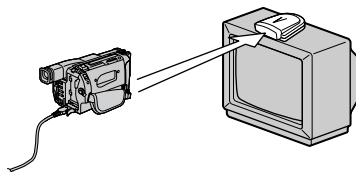

To cancel the laser link function

Press LASER LINK. The lamp on the LASER LINK button goes out.

Для отмены функции лазерного канала передачи сигналов

Нажмите кнопку LASER LINK. Лампочка на кнопке LASER LINK погаснет.

Viewing the recording on TV

If you turn the power off

Laser link turns off automatically.

Note

When laser link is activated (the LASER LINK button is lit), your camcorder consumes power. Press LASER LINK to turn off the laser link function when it is not needed.

Просмотр записи на экране телевизора

Если Вы выключите питание

Лазерный канал передачи сигналов выключится автоматически.

Примечание

При включенном лазерном канале передачи сигналов (при этом высвечивается кнопка LASER LINK) Ваша видеокамера потребляет питание. Нажмите кнопку LASER LINK для выключения функции лазерного канала передачи сигналов, если она не требуется.

Photo recording

You can record a still picture like a photograph. This mode is useful when you want to record a picture such as a photograph or when you print a picture using a video printer (not supplied).

(1) Set the POWER switch to CAMERA.

(2) In the standby mode, keep pressing PHOTO lightly until a still picture appears. The CAPTURE indicator appears. Recording does not start yet.

To change the still picture, release PHOTO, select a still picture again, and then press and hold PHOTO lightly.

(3) Press PHOTO deeper.

The still picture in the viewfinder or on the LCD screen is recorded for about seven seconds. The sound during those seven seconds is also recorded.

During recording, the image you are shooting appears in the viewfinder or on the LCD screen.

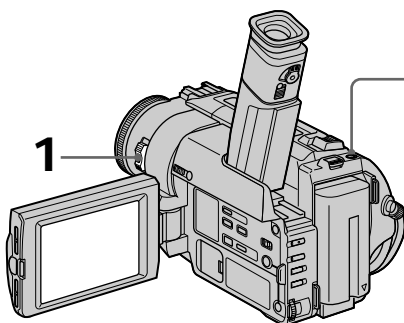

Фотосъемка

Вы можете записывать неподвижное изображение подобно фотографии. Данный режим полезен, если Вы хотите записывать изображение в виде фотоснимка или же при выполнении отпечатков с помощью видеопринтера (не прилагается).

(1) Установите переключатель POWER в положение CAMERA.

(2) В режиме ожидания держите слегка нажатой кнопку PHOTO до тех пор, пока не появится неподвижное изображение. Появится индикатор CAPTURE. Запись пока еще не началась.

Для изменения неподвижного изображения отпустите кнопку PHOTO, выберите неподвижное изображение снова, а затем нажмите и держите слегка нажатой кнопку PHOTO.

(3) Нажмите кнопку PHOTO сильнее. Неподвижное изображение в видеоскателье или на экране ЖКД будет записываться около семи секунд. В течение этих семи секунд будет записываться и звук.

Во время записи, изображение, которое Вы снимаете, появится в видеоскателье или на экране ЖКД.

Photo recording

Notes

- During photo recording, you cannot change the mode or setting.
- During photo recording, you cannot turn your camcorder off or press the PHOTO button.
- The PHOTO button does not work:
 - while the digital effect function is set or in use.
 - while the fader function is in use.
- When recording a still picture, do not shake your camcorder. The picture may fluctuate.

To use the photo recording function using the Remote Commander

Press PHOTO in the Remote Commander. Your camcorder record a picture on the LCD screen or in the viewfinder immediately.

To use the photo recording function during normal CAMERA recording

Press PHOTO deeper. The still picture is then recorded for about seven seconds and your camcorder returns to the standby mode. You cannot select another still picture.

Фотосъемка

Примечания

- Во время фотосъемки Вы не можете изменять режим или установку.
- Во время фотосъемки Вы не можете выключать Вашу видеокамеру или нажимать кнопку PHOTO.
- Кнопка PHOTO не работает:
 - если установлена или используется функция цифрового эффекта.
 - если используется функция фейдера.
- При записи неподвижного изображения не трясите Вашу видеокамеру. Изображение может быть неустойчивым.

Для использования функции фотосъемки с помощью пульта дистанционного управления

Нажмите кнопку PHOTO на пульте дистанционного управления. Ваша видеокамера тотчас же начнет запись изображения на экране ЖКД или в видеодискете.

Для использования функции фотосъемки во время обычной записи CAMERA

Нажмите кнопку PHOTO сильнее. Неподвижное изображение будет записываться около семи секунд, а затем видеокамера вернется в режим ожидания. Вы не сможете при этом выбрать другое неподвижное изображение.

Photo recording

Printing the still picture

You can print a still picture by using the video printer (not supplied). Connect the video printer using the A/V connecting cable supplied with your camcorder.

Connect the yellow plug of the cable to the VIDEO jack and to the video input of the video printer. Refer to the operating instructions of the video printer as well.

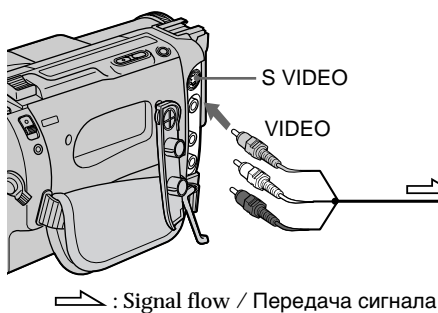

If the video printer is equipped with S video input

Use the S video connecting cable (not supplied). Connect it to the S VIDEO jack and the S video input of the video printer.

Фотосъемка

Печатание неподвижного изображения

Вы можете выполнить печатание неподвижного изображения с помощью видеопринтера (не прилагается). Подсоедините видеопринтер с помощью соединительного кабеля аудио/видео, который прилагается к Вашей видеокамере. Подсоедините желтый штекер кабеля к гнезду VIDEO и к входному гнезду видеосигнала на видеопринтере. Воспользуйтесь также инструкцией по эксплуатации видеопринтера.

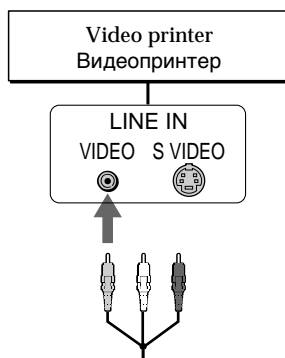

Если в видеопринтере имеется входное гнездо S видео

Используйте соединительный кабель S видео (не прилагается). Подсоедините его к гнезду S VIDEO и ко входному гнезду S видео на видеопринтере.

Using the wide mode

You can record a 16:9 wide picture to watch on the 16:9 wide-screen TV (16:9WIDE). The picture with black bands at the top and the bottom on the LCD screen [a] is normal. The picture on a normal TV or in the viewfinder [b] is horizontally compressed. You can watch the picture of normal images on a wide-screen TV [c].

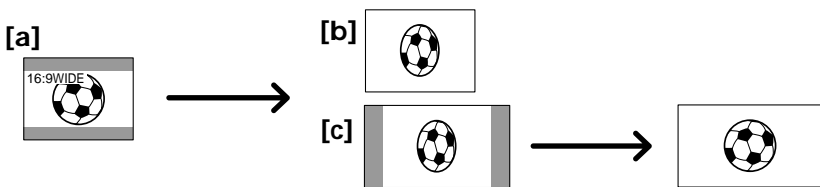

In the standby mode, set 16:9WIDE to ON in the MENU settings (p. 72).

Использование широкоэкранный режима

Вы можете записывать широкоформатное изображение 16:9 для просмотра на широкоэкранный телевизор формата 16:9 (16:9WIDE).

На изображении будут черные полосы в верхней и нижней части экрана ЖКД [a], что является нормальным. Изображение на обычном телевизоре и в видеискателе [b] будет сжато по горизонтали. Нормальное изображение Вы можете наблюдать на широкоэкранный телевизор [c].

В режиме ожидания установите команду 16:9WIDE в положение ON в установках MENU (стр. 72).

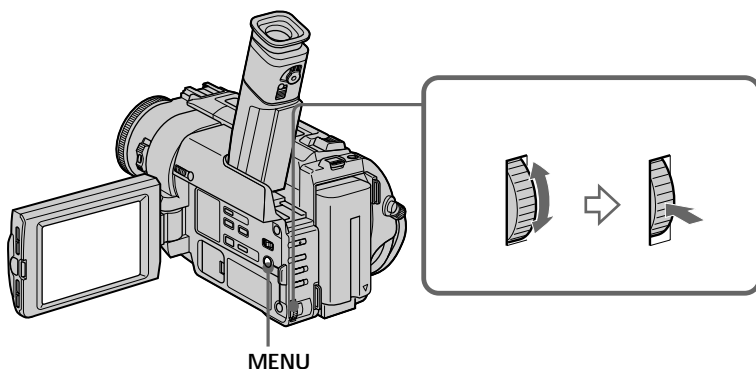

To cancel the wide mode

Set 16:9WIDE to OFF in the MENU settings.

In the wide mode

You cannot select the old movie function with DIGITAL EFFECT and the bounce function with FADER.

During recording

You cannot select or cancel the wide mode.

Для отмены широкоэкранный режима

Установите команду 16:9WIDE в положение OFF в установках MENU.

В широкоэкранный режиме

Вы не можете выбрать функцию старинного кино с помощью функции DIGITAL EFFECT и функцию перескакивания с помощью функции FADER.

Во время записи

Вы не можете выбрать или отменить широкоэкранный режим.

Using the fader function

You can fade in or out to give your recording a professional appearance.

Использование функции фейдера

Вы можете выполнять плавное введение и выведение изображения, чтобы придать Вашей съемке профессиональный вид.

[a] STBY REC

FADER



M.FADER (mosaic)/(мозаика)



BOUNCE* (Fade in only)/ (Только введение изображения)



OVERLAP (Fade in only)/ (Только введение изображения)



[b] STBY REC

MONOTONE

When fading in, the picture gradually changes from black-and-white to colour.

When fading out the picture gradually changes from colour to black-and-white.

* You cannot use this function when D ZOOM is set to ON in the MENU settings.

MONOTONE

При введении изображение будет постепенно изменяться от черно-белого до цветного.

При выведении изображение будет постепенно изменяться от цветного до черно-белого .

* Вы не можете использовать эту функцию, если команда D ZOOM установлена в положение ON в установках MENU.

Using the fader function

(1) When fading in [a]

In the standby mode, press FADER until the desired fader indicator flashes.

When fading out [b]

In the recording mode, press FADER until the desired fader indicator flashes.

The indicator changes as follows:

FADER → M.FADER → BOUNCE →

MONOTONE → OVERLAP →

no indicator

The last selected fader mode is indicated first of all.

(2) Press START/STOP. The fader indicator stops flashing.

Использование функции фейдера

(1) При введении изображения [a]

В режиме ожидания, нажимайте кнопку FADER до тех пор, пока не начнет мигать нужный индикатор фейдера.

При выведении изображения [b]

В режиме записи, нажимайте кнопку FADER до тех пор, пока не начнет мигать нужный индикатор фейдера.

Индикатор будет изменяться следующим образом:

FADER → M.FADER → BOUNCE →

MONOTONE → OVERLAP → без

индикатора

Последний из выбранных режимов фейдера отображается первым.

(2) Нажмите кнопку START/STOP. Индикатор фейдера перестанет мигать.

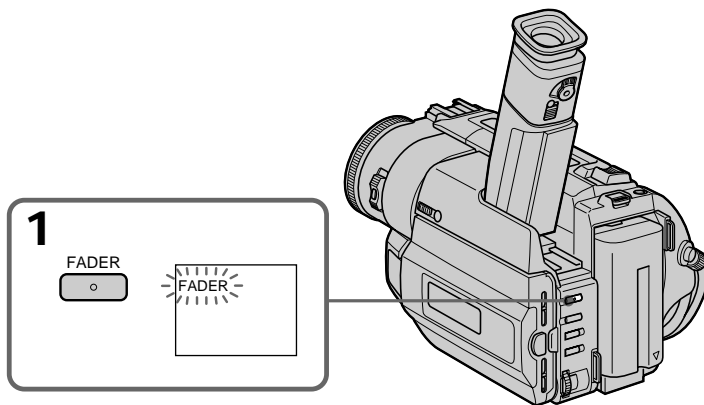

To cancel the fader function

After the fade in/out is carried out : Your camcorder automatically returns to the normal mode.

Before the fade in/out is carried out : Before pressing START/STOP, press FADER until the indicator disappears.

Для отмены функции фейдера

После того, как выполнено введение/выведение изображения: Ваша видеокамера автоматически вернется в обычный режим.

Перед тем, как выполнить введение/выведение изображения: Перед тем, как нажать кнопку START/STOP, нажимайте кнопку FADER до тех пор, пока не исчезнет индикатор.

Using the Fader function

Notes

- The overlap function works only for tapes recorded in the Digital8 **Ⓜ** system.
- You cannot use the following functions while using the fader function. Also, you cannot use the fader function while using the following functions.
 - Digital effect
 - Low lux mode of PROGRAM AE (Overlap function only)
 - NightShot +Slow shutter
 - Photo recording

When the OVERLAP indicator appears

The camcorder automatically memorizes the image recorded on a tape. As the image is being memorized, the OVERLAP indicator flashes fast, and the playback picture is displayed. At this stage, the picture may not be recorded clearly, depending on the tape condition.

When START/STOP MODE is set to \perp or 5SEC

You cannot use the fader function.

While using the bounce function, you cannot use the following functions:

- Exposure
- Focus
- Zoom
- Picture effect

Note on the bounce function

The BOUNCE indicator does not appear in the following mode or functions:

- D ZOOM is set to ON in the MENU settings
- Wide mode
- Picture effect
- PROGRAM AE

Использование функции фейдера

Примечания

- Функция наложения изображения работает только для лент, записанных в цифровой системе Digital8 **Ⓜ**.
- Вы не можете использовать следующие функции во время использования функции фейдера. Также, Вы не можете использовать функцию фейдера во время использования следующих функций.
 - Цифровой эффект
 - Режим низкой освещенности PROGRAM AE (только функция наложения/вытеснения изображения шторкой)
 - Ночная съемка +медленный затвор
 - Фотосъемка

Когда появляется индикатор OVERLAP

Видеокамера автоматически запоминает изображение, записанное на ленте. Когда изображение будет запомнено, индикатор OVERLAP начинает быстро мигать, и воспроизводимое изображение будет отображено. В таком состоянии изображение может не записываться четко в зависимости от состояния ленты.

Если команда START/STOP MODE установлена в положение \perp или 5SEC

Вы не можете использовать функцию фейдера.

Во время использования функции перескакивания Вы не можете использовать следующие функции:

- Экспозиция
- Фокусировка
- Трансфокация
- Эффект изображения

Примечание по функции перескакивания

Индикатор BOUNCE не появляется в следующих режимах или при использовании следующих функций:

- Команда D ZOOM установлена в положение ON в установках MENU
- Широкоэкранный режим
- Эффект изображения
- PROGRAM AE

Using special effects – Picture effect

You can digitally process images to obtain special effects like those in films or on the TV.

NEG. ART [a] : The colour and brightness of the picture is reversed.

SEPIA : The picture is sepia.

B&W : The picture is monochrome (black-and-white).

SOLARIZE [b] : The light intensity is clearer, and the picture looks like an illustration.

SLIM [c] : The picture expands vertically.

STRETCH [d] : The picture expands horizontally.

PASTEL [e] : The contrast of the picture is emphasized, and the picture looks like an animated cartoon.

MOSAIC [f] : The picture is mosaic.

Использование специальных эффектов – Эффект изображения

Вы можете выполнять обработку изображения цифровым методом для получения специальных эффектов, как в кинофильмах или на экранах телевизоров.

NEG. ART [a] : Цвет и яркость изображения будут негативными.

SEPIA : Изображение будет в цвете сепии.

B&W : Изображение будет монохроматическим (черно-белым).

SOLARIZE [b] : Яркость света будет усиленной, а изображения будет выглядеть как иллюстрация.

SLIM [c] : Изображение растянется по вертикали.

STRETCH [d] : Изображение растянется по горизонтали.

PASTEL [e] : Подчеркивается контрастность изображения, которому придается мультипликационный вид.

MOSAIC [f] : Изображение будет мозаическим.

[a]



[b]



[c]



[d]



[e]



[f]



Using special effects - Picture effect

- (1) Press PICTURE EFFECT in the standby or recording mode.
The picture effect indicator appears.
- (2) Turn the SEL/PUSH EXEC dial to select the desired picture effect mode.
The indicator changes as follows:
NEG.ART ↔ SEPIA ↔ B&W ↔
SOLARIZE ↔ SLIM ↔ STRETCH ↔
PASTEL ↔ MOSAIC

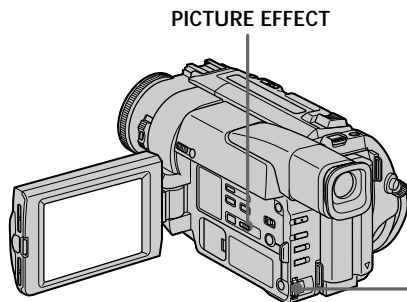

Использование специальных эффектов – Эффект изображения

- (1) Нажмите кнопку PICTURE EFFECT в режиме ожидания или режиме записи.
Появится индикатор эффекта изображения.
- (2) Поверните диск SEL/PUSH EXEC для выбора режима нужного эффекта изображения.
Индикатор будет изменяться следующим образом:
NEG.ART ↔ SEPIA ↔ B&W ↔
SOLARIZE ↔ SLIM ↔ STRETCH ↔
PASTEL ↔ MOSAIC

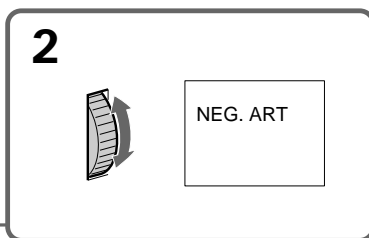

To turn the picture effect function off

Press PICTURE EFFECT.

While using the picture effect function
You cannot select the old movie mode with DIGITAL EFFECT.

When you turn the power off
Your camcorder automatically returns to the normal mode.

Для выключения функции эффекта изображения

Нажмите кнопку PICTURE EFFECT.

При использовании функции эффекта изображения

Вы не можете выбрать режим старинного кино с помощью функции DIGITAL EFFECT.

Если Вы выключите питание

Ваша видеокамера автоматически вернется в обычный режим.

Using special effects – Digital effect

You can add special effects to recorded pictures using the various digital functions. The sound is recorded normally.

STILL

You can record a still picture so that it is superimposed on a moving picture.

FLASH (FLASH MOTION)

You can record still pictures successively at constant intervals.

LUMI. (LUMINANCEKEY)

You can swap a brighter area in a still picture with a moving picture.

TRAIL

You can record the picture so that an incidental image like a trail is left.

SLOW SHTR (SLOW SHUTTER)

You can slow down the shutter speed. The slow shutter mode is good for recording dark pictures more brightly. However, the picture may be less clear.

OLD MOVIE

You can add an old movie type atmosphere to pictures. Your camcorder automatically sets the wide mode to ON, picture effect to SEPIA, and the appropriate shutter speed.

Использование специальных эффектов – Цифровой эффект

Вы можете добавлять специальные эффекты к записываемому изображению с помощью разных цифровых функций. Записываемый звук будет обычным.

STILL

Вы можете записывать неподвижное изображение, которое можно налагать на подвижное изображение.

FLASH (FLASH MOTION)

Вы можете записывать неподвижные изображения в последовательности через определенные интервалы.

LUMI. (LUMINANCEKEY)

Вы можете изменять яркие места на неподвижном изображении на подвижные изображения.

TRAIL

Вы можете записывать изображение с эффектом запаздывания.

SLOW SHTR (SLOW SHUTTER)

Вы можете замедлить скорость затвора. Режим медленного затвора является подходящим для записи темных изображений в более ярком свете. Однако, изображение может получиться менее четким.

OLD MOVIE

Вы можете привносить атмосферу старинного кино в изображения. Ваша видеокамера будет автоматически устанавливать широкоэкранный режим в положение CINEMA, эффект изображения в положение SEPIA, и выставлять соответствующую скорость затвора.



Using special effects - Digital effect

- (1) While your camcorder is in the standby or recording mode, press DIGITAL EFFECT. The digital effect indicator appears.
- (2) Turn the SEL/PUSH EXEC dial to select the desired digital effect mode.
The indicator changes as follows:
STILL ↔ FLASH ↔ LUMI. ↔ TRAIL ↔ SLOW SHTR ↔ OLD MOVIE
- (3) Press the SEL/PUSH EXEC dial. The indicator lights up and the bars appear. In the STILL and LUMI. modes, the still picture is stored in memory.
- (4) Turn the SEL/PUSH EXEC dial to adjust the effect.

Items to adjust

STILL	The rate of the still picture you want to superimpose on the moving picture
FLASH	The interval of flash motion
LUMI.	The colour scheme of the area in the still picture which is to be swapped with a moving picture
TRAIL	The vanishing time of the incidental image
SLOW SHTR	Shutter speed. The larger the shutter speed number, the slower the shutter speed.
OLD MOVIE	No adjustment necessary

The more bars there are on screen, the stronger the digital effect. The bars appear in the following modes: STILL, FLASH, LUMI. and TRAIL.

Использование специальных эффектов – Цифровой эффект

- (1) В то время, когда Ваша видеокамера находится в режиме ожидания или режиме записи, нажмите кнопку DIGITAL EFFECT. Появится индикатор цифрового эффекта.
- (2) Поверните диск SEL/PUSH EXEC для выбора режима нужного цифрового эффекта.
Индикатор будет изменяться следующим образом:
STILL ↔ FLASH ↔ LUMI. ↔ TRAIL ↔ SLOW SHTR ↔ OLD MOVIE
- (3) Нажмите диск SEL/PUSH EXEC. Высветится индикатор и появятся полосы. В режимах STILL и LUMI. неподвижное изображение будет сохранено в памяти.
- (4) Поверните диск SEL/PUSH EXEC для регулировки эффекта.

Пункты для регулировки

STILL	Интенсивность неподвижного изображения, которое Вы хотите наложить на подвижное изображение
FLASH	Интервал прерывистого движения
LUMI.	Цветовая гамма участка на неподвижном изображении, который будет заменен на подвижное изображение
TRAIL	Время исчезания побочного изображения
SLOW SHTR	Скорость затвора. Чем больше величина скорости затвора, тем медленнее скорость затвора
OLD MOVIE	Не требуется никаких регулировок

Чем больше полос на экране, тем сильнее цифровой эффект. Полосы появляются в следующих режимах: STILL, FLASH, LUMI. и TRAIL.

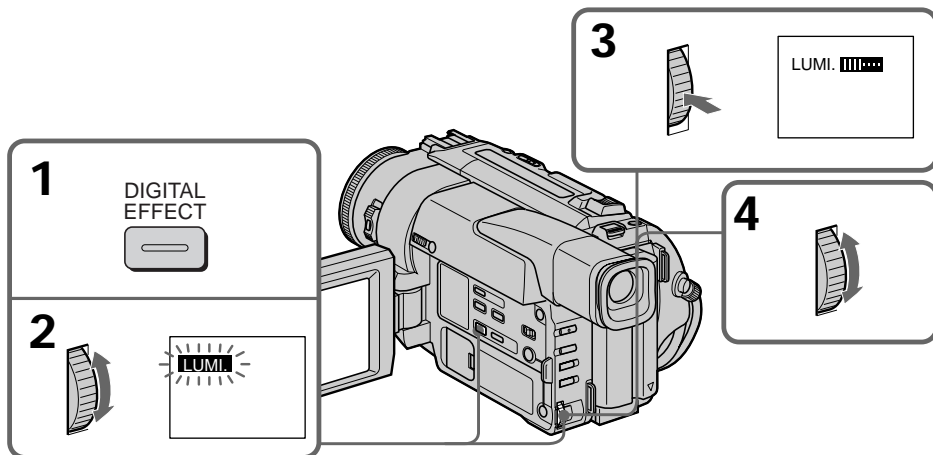

Using special effects – Digital effect

To cancel the digital effect

Press DIGITAL EFFECT. The digital effect indicator disappears.

Notes

- The following functions do not work during digital effect:
 - Fader
 - Low lux mode of PROGRAM AE
 - Photo recording
 - NightShot +Slow shutter
- The following functions do not work in the slow shutter mode:
 - Exposure
 - PROGRAM AE
- The following functions do not work in the old movie mode:
 - Exposure
 - Wide mode
 - Picture effect
 - PROGRAM AE

When you turn the power off

The digital effect will be automatically canceled.

When recording in the slow shutter mode

Auto focus may not be effective. Focus manually using a tripod.

Shutter speed

Shutter speed number	Shutter speed
SLOW SHTR 1	1/25
SLOW SHTR 2	1/12
SLOW SHTR 3	1/6
SLOW SHTR 4	1/3

Использование специальных эффектов – Цифровой эффект

Для отмены цифрового эффекта

Нажмите кнопку DIGITAL EFFECT. Индикатор цифрового эффекта исчезнет.

Примечания

- Следующие функции не работают при использовании цифрового эффекта:
 - Фейдер
 - Режим низкой освещенности PROGRAM AE
 - Фотосъемка
 - Ночная съемка +медленный затвор
- Следующие функции не работают в режиме медленного затвора:
 - Экспозиция
 - PROGRAM AE
- Следующие функции не работают в режиме старинного кино:
 - Экспозиция
 - Широкоэкранный режим
 - Эффект изображения
 - PROGRAM AE

При выключении питания

Цифровой эффект будет автоматически отменен.

При записи в режиме медленного затвора

Автоматическая фокусировка может быть не эффективной. Выполните фокусировку вручную, используя треногу.

Скорость затвора

Величина скорости затвора	Скорость затвора
SLOW SHTR 1	1/25
SLOW SHTR 2	1/12
SLOW SHTR 3	1/6
SLOW SHTR 4	1/3

Using the PROGRAM AE function

You can select PROGRAM AE (Auto Exposure) mode to suit your specific shooting requirements.

Spotlight mode

This mode prevents people's faces, for example, from appearing excessively white when shooting subjects lit by strong light at weddings or in the theatre.

Soft portrait mode

This mode brings out the subject while creating a soft background for subjects such as people or flowers, and faithfully reproduces skin colour.

Sports lesson mode

This mode minimizes shake on fast-moving subjects such as in tennis or golf.

Beach & ski mode

This mode prevents people's faces from appearing dark in strong light or reflected light, such as at a beach in midsummer or on a ski slope.

Sunset & moon mode

This mode allows you to maintain atmosphere when you are recording sunsets, general night views, fireworks displays and neon signs.

Landscape mode

This mode is for when you are recording distant subjects such as mountains and prevents your camcorder from focusing on glass or metal mesh in windows when you are recording a subject behind glass or a screen.

Low lux mode

This mode makes subjects brighter in insufficient light.

Использование функции PROGRAM AE

Вы можете выбрать режим PROGRAM AE (автоматическая съемка) в соответствии со специфическими требованиями к съемке.

Режим прожекторного освещения

Данный режим предотвращает, к примеру, лица людей от появления в чрезмерно белом свете при выполнении съемки людей, освещенных сильным светом на свадебных церемониях или в театре.

Мягкий портретный режим

Этот режим позволяет выделить объект на фоне мягкого фона, и подходит для съемки, например, людей или цветов, обеспечивая точное воспроизведение телесного цвета.

Режим спортивных состязаний

Этот режим позволяет минимизировать дрожание при съемке быстро движущихся предметов, например, при игре в теннис или гольф.

Пляжный и лыжный режим

Этот режим предотвращает появление темных лиц людей в зоне сильного света или отраженного света, например, на пляже в разгар лета или на снежном склоне.

Режим захода солнца и луны

Этот режим позволяет в точности отражать обстановку при съемке заходов солнца, общих ночных видов, фейерверков и неоновых реклам.

Ландшафтный режим

Этот режим позволяет выполнять съемку отдаленных объектов, таких как горы, например, и предотвращает фокусировку видеокамеры на стекло или металлическую решетку на окнах, когда Вы выполняете запись объектов позади стекла или решетки.

Режим низкой освещенности

Этот режим делает объекты ярче при недостаточном освещении.

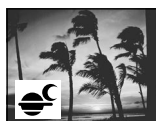

Using the PROGRAM AE function

- (1) Press PROGRAM AE in the standby mode.
The PROGRAM AE indicator appears.
- (2) Turn the SEL/PUSH EXEC dial to select the desired PROGRAM AE mode.
The indicator changes as follows:

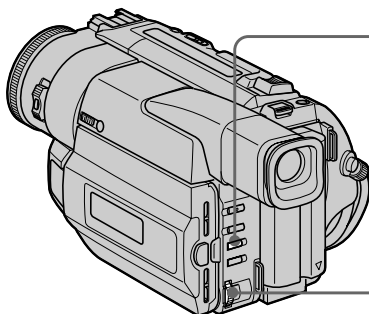

Использование функции PROGRAM AE

- (1) Нажмите кнопку PROGRAM AE в режиме ожидания. Появится индикатор PROGRAM AE.
- (2) Поверните диск SEL/PUSH EXEC для выбора нужного режима PROGRAM AE. Индикатор будет изменяться следующим образом:

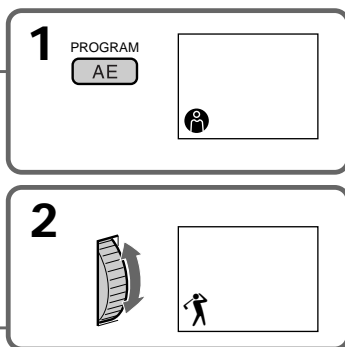

To turn the PROGRAM AE function off

Press PROGRAM AE.

Для выключения функции PROGRAM AE

Нажмите кнопку PROGRAM AE.

Using the PROGRAM AE function

Notes

- In the spotlight, sports lesson and beach & ski modes, you cannot take close-ups. This is because your camcorder is set to focus only on subjects in the middle to far distance.
- In the sunset & moon and landscape modes, your camcorder is set to focus only on distant subjects.
- The following functions do not work in the PROGRAM AE mode:
 - Slowshutter
 - Old movie
 - Bounce
- The following functions do not work in the low lux mode:
 - Digitaleffect
 - Overlap
 - Exposure
- If you press PROGRAM AE when using the NightShot function, the PROGRAM AE indicator flashes and the PROGRAM AE function does not work.

If you are recording under a discharge tube such as a fluorescent lamp, sodium lamp or mercury lamp

Flickering or changes in colour may occur in the following modes. If this happens, turn the PROGRAM AE function off.

- Soft portrait mode
- Sports lesson mode

Использование функции PROGRAM AE

Примечания

- В режимах прожекторного освещения, спортивных состязаний, а также в пляжном и лыжном режиме Вы можете выполнять съемку крупным планом. Это объясняется тем, что Ваша видеокамера настроена для фокусировки только на объекты, находящиеся на среднем и дальнем расстояниях.
- В режиме захода солнца и луны, а также в ландшафтном режиме Ваша видеокамера настроена на фокусировку только на дальние объекты.
- Следующие функции не работают в режиме PROGRAM AE:
 - Медленный затвор
 - Старинное кино
 - Перескакивание
- Следующие функции не работают в режиме низкой освещенности:
 - Цифровой эффект
 - Наложение изображения
 - Экспозиция
- Если Вы нажмете кнопку PROGRAM AE во время использования функции ночной съемки, начнет мигать индикатор PROGRAM AE, и функция PROGRAM AE не будет работать.

Если Вы выполняете запись при использовании газоразрядной лампы, натриевой лампы или ртутной лампы

В следующих режимах может возникнуть мерцание или неустойчивые процессы. Если это произойдет, выключите функцию PROGRAM AE.

- Мягкий портретный режим
- Режим спортивных состязаний

Adjusting the exposure manually

You can manually adjust and set the exposure. When you turn your camcorder on, it will automatically be in the automatic exposure mode. This mode works to record subjects so that they are recorded slightly brighter than they actually are.

Adjust the exposure manually in the following cases:

- The subject is backlit
- Bright subject and dark background
- To record dark pictures (e.g. night scenes) faithfully

(1) Press EXPOSURE in the standby or recording mode.

The exposure indicator appears.

(2) Turn the SEL/PUSH EXEC dial to adjust the brightness.

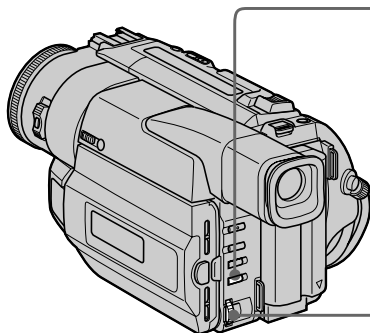

To return to the automatic exposure mode

Press EXPOSURE again.

Note

When you adjust the exposure manually, the following function and modes do not work:

- Backlight
- Slow shutter
- Old movie

If you change the PROGRAM AE mode or slide NIGHTSHOT to ON

Your camcorder automatically returns to the automatic exposure mode.

Регулировка экспозиции вручную

Вы можете отрегулировать и установить экспозицию вручную. Если включите свою видеокамеру, она будет устанавливаться автоматически в режиме автоматической экспозиции. Этот режим функционирует для съемки объектов таким образом, что они записываются слегка ярче, чем они есть на самом деле.

Отрегулируйте экспозицию вручную в следующих случаях:

- Объект на фоне задней подсветки
- Яркий объект на темном фоне
- Для записи темных изображений (например, ночных сцен) с большой достоверностью

(1) Нажмите кнопку EXPOSURE в режиме ожидания или записи.

Появится индикатор экспозиции.

(2) Поверните диск SEL/PUSH EXEC для регулировки яркости.

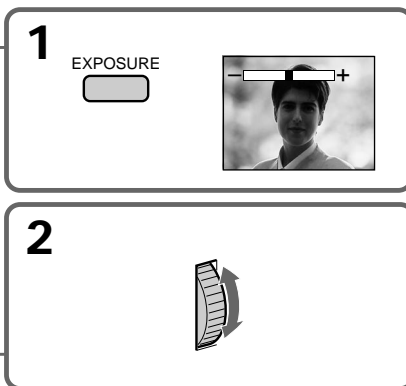

Для возврата в режим автоматической экспозиции

Нажмите кнопку EXPOSURE еще раз.

Примечание

При выполнении регулировки вручную следующие функции и режимы не работают:

- Задняя подсветка
- Медленный затвор
- Старинное кино

Если Вы измените режим PROGRAM AE или передвинете переключатель NIGHTSHOT в положение ON

Ваша видеокамера автоматически вернется в режим автоматической экспозиции.

Focusing manually

You can gain better results by manually adjusting the focus in the following cases:

- The autofocus mode is not effective when shooting
 - subjects through glass coated with water droplets
 - horizontal stripes
 - subjects with little contrast with backgrounds such as walls and sky
- When you want to change the focus from a subject in the foreground to a subject in the background
- Shooting a stationary subject when using a tripod

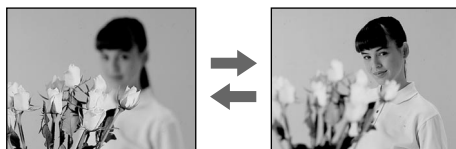

- (1) Set FOCUS to MANUAL in the standby or recording mode. The  indicator appears.
- (2) Turn the focus ring to sharpen focus.

Фокусировка вручную

Вы можете получить лучшие результаты путем регулировки вручную в следующих случаях:

- Режим автоматической фокусировки является неэффективным при выполнении съемки
 - объектов через покрытое каплями стекло
 - горизонтальных полос
 - объектов с малой контрастностью на таком фоне, как стена или небо
- Если Вы хотите выполнить изменение фокусировки с объекта на переднем плане на объект на заднем плане
- При выполнении съемки стационарных объектов с использованием треноги

- (1) Установите переключатель FOCUS в положение MANUAL в режиме готовности или режиме записи. Появится индикатор .
- (2) Поверните кольцо фокусировки для получения четкой фокусировки.

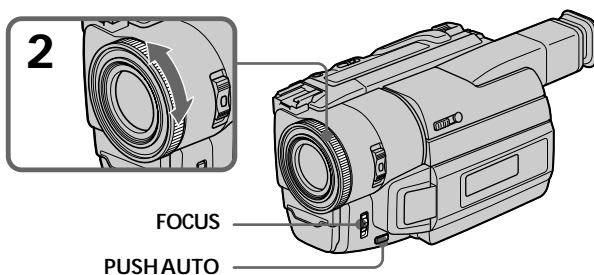

Фокусируя вручную

Возвращение к режиму автофокусировки

Настройка FOCUS на AUTO.

Запись объектов на расстоянии

Когда вы нажимаете FOCUS, переключатель переходит в режим INFINITY. Когда вы нажимаете FOCUS, индикатор  появляется. Когда вы отпускаете FOCUS, видеорежиссер возвращается к режиму ручной фокусировки. Используйте этот режим, когда видеорежиссер фокусируется на близких объектах, хотя вы пытаетесь снять объект на расстоянии.

Съемка с автофокусировкой в момент

Нажмите PUSH AUTO.

Автофокусировка работает, пока вы нажимаете PUSH AUTO.

Используйте эту кнопку, чтобы сфокусироваться на одном объекте, а затем переключиться на другой с плавной фокусировкой.

Когда вы отпускаете PUSH AUTO, ручная фокусировка возобновляется.



Съемка в относительно темных местах или съемка быстро движущихся объектов в относительно ярких местах

Снимайте в положении "W" (широкоугольный) после фокусировки в положении "T" (телефото).

Съемка вблизи объекта

Снимайте в конце положения "W" (широкоугольный).

Следующие индикаторы могут появиться:

-  когда снимаете объект на расстоянии.
-  когда объект находится слишком близко к объективу.

Фокусируя вручную

Возвращение к режиму автофокусировки

Настройка переключателя FOCUS в положение AUTO.

Съемка удаленных объектов

Если вы нажмете вниз кнопку FOCUS, переключатель перейдет в режим INFINITY. Объектив выполнит фокусировку, и появится индикатор . Если вы отпустите кнопку FOCUS, видеорежиссер вернется к режиму ручной фокусировки. Используйте этот режим, если видеорежиссер выполняет фокусировку на близких объектах, даже если вы пытаетесь снять объект на расстоянии.

Съемка с мгновенной фокусировкой

Нажмите кнопку PUSH AUTO.

При нажатии кнопки PUSH AUTO работает функция автоматической фокусировки.

Используйте эту кнопку для фокусировки на одном объекте, а затем на другом, поддерживая плавную фокусировку при этом.

После того, как вы отпустите кнопку PUSH AUTO, возобновится плавная фокусировка.



Съемка в относительно темных местах или съемка быстро движущихся объектов в относительно ярких местах

Снимайте в положении "W" (широкоугольный) после фокусировки в положении "T" (телефото).

Съемка вблизи объекта

Снимайте в конце положения "W" (широкоугольный).

Следующие индикаторы могут появиться

-  при съемке удаленного объекта.
-  если объект находится слишком близко, чтобы выполнить фокусировку на нем.

Inserting a scene

You can insert a scene in the middle of a recorded tape by setting the start and end points. The previously recorded frames between these start and end points will be erased. Use the Remote Commander for this operation.

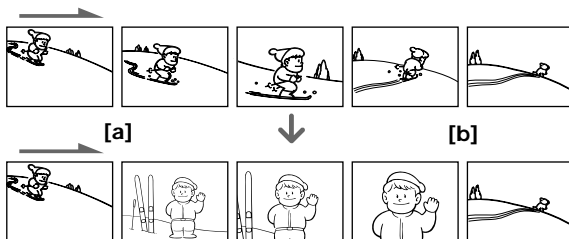

- (1) While your camcorder is in the standby mode, keep pressing EDITSEARCH, and release the button at the insert end point [b].
- (2) Press ZERO SET MEMORY. The ZERO SET MEMORY indicator flashes and the tape counter resets to zero.
- (3) Keep pressing the - [EDITSEARCH] side of EDITSEARCH and release the button at the insert start point [a].
- (4) Press START/STOP to start recording. The scene is inserted. Recording stops automatically at the tape counter zero point. Your camcorder returns to the standby mode.

Вставка эпизода

Вы можете вставить эпизод в середине записанной ленты путем установки точек начала и окончания. Предыдущие записанные кадры между этими точками начала и окончания будут стерты. Используйте пульт дистанционного управления для этой операции.

- (1) В режиме ожидания видеокамеры, держите нажатой кнопку EDITSEARCH и отпустите кнопку в точке окончания эпизода [b].
- (2) Нажмите кнопку ZERO SET MEMORY. Начнет мигать индикатор ZERO SET MEMORY, а счетчик ленты будет установлен в нулевое положение.
- (3) Держите нажатой сторону - [EDITSEARCH] кнопки EDITSEARCH и отпустите кнопку в точке начала эпизода [a].
- (4) Нажмите кнопку START/STOP для начала записи. Эпизод вставлен. Запись остановится автоматически в нулевой точке счетчика ленты. Ваша видеокамера вернется в режим ожидания.

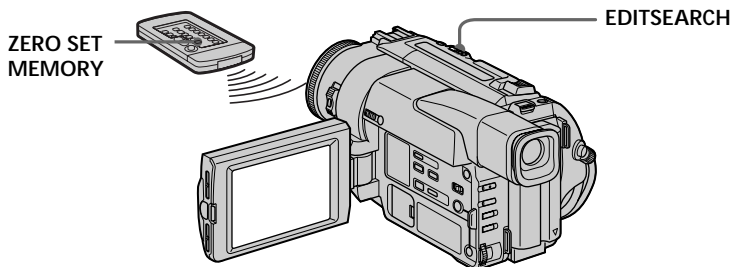

Inserting a scene

Notes

- The zero set memory function works only for tapes recorded in the Digital8 **FD** system.
- The picture and the sound may be distorted at the end of the inserted section when it is played back.

If you re-record on the section which contains a non-recorded section

The zero set memory function may not work correctly.

When START/STOP MODE is set to **⏏** or 5SEC

You cannot use the zero set memory function.

Вставка эпизода

Примечания

- Функция памяти нуля не работает для лент, записанных в цифровой системе Digital8 **FD**.
- Изображение и звук могут быть искажены в конце вставленного эпизода при воспроизведении.

Если Вы выполняете перезапись на участке ленты, где имеется незаписанный участок

Функция памяти нуля может не работать надлежащим образом.

Если команда START/STOP установлена в положение **⏏ или 5SEC**

Вы не можете использовать функцию памяти нуля.

Playing back a tape with picture effects

During playback, you can process a scene using the picture effect functions: NEG.ART, SEPIA, B&W and SOLARIZE.

During playback, press PICTURE EFFECT and turn the SEL/PUSH EXEC dial until the desired picture effect indicator (NEG.ART, SEPIA, B&W or SOLARIZE) flashes.

For details of each picture effect function, see page 48.

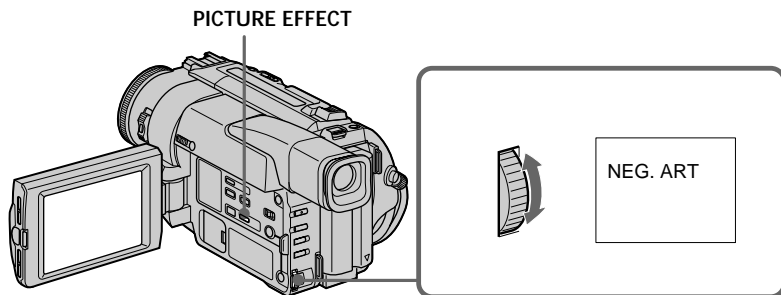

To cancel the picture effect function
Press PICTURE EFFECT.

Notes

- The picture effect function works only for tapes recorded in the Digital8  system.
- You cannot externally input scenes using the picture effect function.
- To record pictures that you have processed using the picture effect function, record the pictures on the VCR.

Pictures processed by the picture effect function

Pictures processed by the picture effect function are not output through the  DV OUT jack.

When you set the POWER switch to OFF or stop playing back

The picture effect function is automatically canceled.

Воспроизведение ленты с эффектами изображения

Во время воспроизведения, Вы можете видеоизменять изображение с помощью функций: NEG.ART, SEPIA, B&W и SOLARIZE.

Во время воспроизведения, нажмите кнопку PICTURE EFFECT и поворачивайте диск SEL/PUSH EXEC до тех пор, пока не начнет мигать индикатор нужного цифрового (NEG.ART, SEPIA, B&W и SOLARIZE). Подробные сведения по каждой функции цифровых эффектов приведены на стр. 48.

Для отмены функции цифровых эффектов

Нажмите кнопку PICTURE EFFECT.

Примечания

- Функция эффектов изображения работает только для лент, записанных в цифровой системе Digital8 .
- Вы не можете вводить новые эпизоды с помощью функции эффектов изображения.
- Для записи изображений, видеоизмененных с помощью функции эффектов изображения, запишите изображения на KVM, используя Вашу видеокамеру в качестве плеера.

Изображения, видеоизмененные с помощью функции эффектов изображения

Изображения, видеоизмененные с помощью функции эффектов изображения, не передаются через выходное гнездо  DV OUT.

Если Вы установили переключатель POWER в положение OFF или остановили воспроизведение

Функция эффектов изображения будет автоматически отменена.

Playing back a tape with digital effects

During playback, you can process a scene using the digital effect functions: STILL, FLASH, LUMI. and TRAIL.

- (1) During playback, press DIGITAL EFFECT and turn the SEL/PUSH EXEC dial until the desired digital effect indicator (STILL, FLASH, LUMI. or TRAIL) flashes.
- (2) Press the SEL/PUSH EXEC dial. The digital effect indicator lights up and the bars appear. In the STILL or LUMI. mode, the picture where you press the SEL/PUSH EXEC dial is stored in memory as a still picture.

- (3) Turn the SEL/PUSH EXEC dial to adjust the effect.

For details of each digital effect function, see page 50.

Воспроизведение ленты с цифровыми эффектами

Во время воспроизведения, Вы можете видоизменять изображение с помощью функций: STILL, FLASH, LUMI. и TRAIL.

- (1) Во время воспроизведения, нажмите кнопку DIGITAL EFFECT и поворачивайте диск SEL/PUSH EXEC до тех пор, пока не начнет мигать индикатор нужного цифрового эффекта (STILL, FLASH, LUMI. или TRAIL).

- (2) Нажмите диск SEL/PUSH EXEC. Высветится индикатор цифрового эффекта и появятся полосы. В режиме STILL или LUMI. Изображение, на котором Вы нажмете кнопку диск SEL/PUSH EXEC, будет занесено в память как неподвижное изображение.

- (3) Поверните диск SEL/PUSH EXEC для регулировки эффекта изображения. Подробные сведения по каждой функции цифровых эффектов приведены на стр. 50.

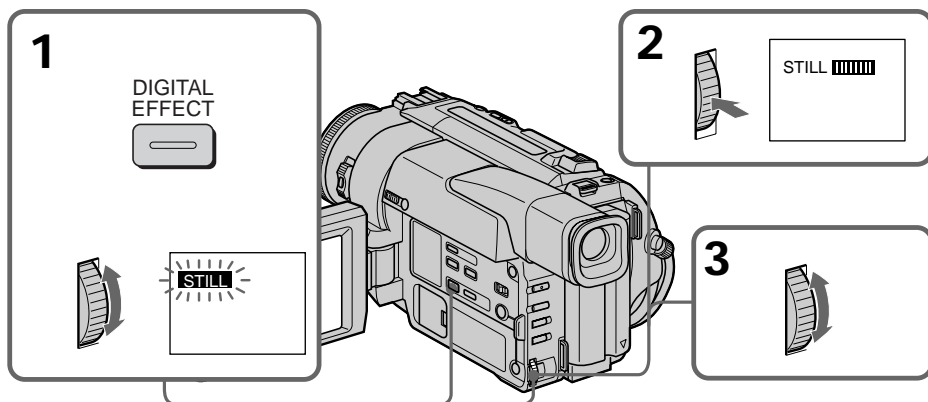

To cancel the digital effect function

Press DIGITAL EFFECT.

Для отмены функции цифровых эффектов

Нажмите кнопку DIGITAL EFFECT.

Playing back a tape with digital effects

Notes

- The digital effect function works only for tapes recorded in the Digital8 (D8) system.
- You cannot process externally input scenes using the digital effect function.
- To record pictures that you have processed using the digital effect function, record the pictures on the VCR .

Picture processed by the digital effect function

Pictures processed by the digital effect function are not output through the i DV OUT jack.

When you set the POWER switch to OFF or stop playing back

The digital effect function is automatically canceled.

Воспроизведение ленты с цифровыми эффектами

Примечания

- Функция цифровых эффектов работает только для лент, записанных в цифровой системе Digital8 (D8).
- Вы не можете видеоизменять введенные эпизоды с помощью функции цифровых эффектов.
- Для записи изображений, видеоизмененных с помощью функции цифровых эффектов, запишите изображения на KVM.

Изображения, видеоизмененные с помощью функции цифровых эффектов

Изображения, видеоизмененные с помощью функции цифровых эффектов, не передаются через выходное гнездо i DV OUT.

Если Вы установили переключатель POWER в положение OFF или остановили воспроизведение

Функция цифровых эффектов будет автоматически отменена.

Quickly locating a scene using the zero set memory function

Your camcorder goes forward or backward to automatically stop at a desired scene having a tape counter value of "0:00:00". Use the Remote Commander for this operation.

Use this function, for example, to view a desired scene later on during playback.

- (1) In the playback mode, press DISPLAY.
- (2) Press ZERO SET MEMORY at the point you want to locate later. The tape counter shows "0:00:00" and the ZERO SET MEMORY indicator flashes.
- (3) Press ■ when you want to stop playback.
- (4) Press ◀◀ to rewind the tape to the tape counter's zero point. The tape stops automatically when the tape counter reaches approximately zero. The ZERO SET MEMORY indicator disappears and the time code appears.
- (5) Press ▶▶. Playback starts from the tape counter's zero point.

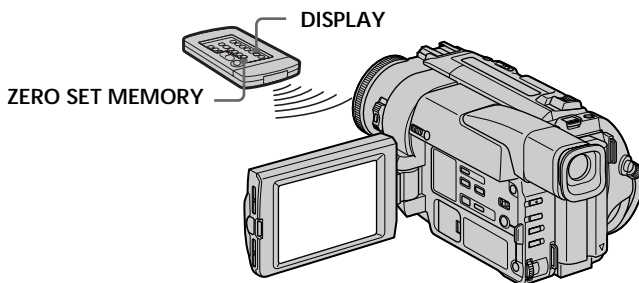

Notes

- The zero set memory function works only for tapes recorded in the Digital8 **D8** system.
- When you press ZERO SET MEMORY before rewinding the tape, the zero set memory function will be canceled.
- There may be a discrepancy of several seconds from the time code.
- The zero set memory function may not work when there is a blank portion between pictures on a tape.

Быстрое отыскание эпизода с помощью функции памяти нулевой отметки

Ваша видеокамера выполняет продвижение вперед или назад с автоматической остановкой в нужном эпизоде, где показание счетчика ленты равно "0:00:00". Используйте пульт дистанционного управления для этой операции.

Используйте эту функцию, например, для просмотра нужного эпизода позже во время воспроизведения.

- (1) В режиме воспроизведения нажмите кнопку DISPLAY.
- (2) Нажмите кнопку ZERO SET MEMORY в месте, которое Вы захотите найти позже. Показание счетчика ленты станет равным "0:00:00", и начнет мигать индикатор ZERO SET MEMORY.
- (3) Нажмите кнопку ■, если Вы захотите остановить воспроизведение.
- (4) Нажмите кнопку ◀◀ для ускоренной перемотки ленты назад к нулевой точке счетчика ленты. Лента остановится автоматически, если счетчик ленты достигнет нулевой отметки. Индикатор ZERO SET MEMORY исчезнет, и появится код времени.
- (5) Нажмите кнопку ▶▶. Воспроизведение начнется с нулевой отметки счетчика ленты.

Примечания

- Функция памяти нулевой отметки работает только для лент, записанных в цифровой системе Digital8 **D8**.
- Если Вы нажмете кнопку ZERO SET MEMORY до начала обратной перемотки ленты, то функция памяти нулевой отметки будет отменена.
- Может быть расхождение в несколько секунд между кодом времени и действительным временем.
- Функция памяти нулевой отметки может не работать в случае, если имеется незаписанный участок между изображениями на ленте.

Searching a recording by date

You can automatically search for the point where the recording date changes and start playback from that point (**Date search**). Use the Remote Commander for this operation. Use this function to check where recording dates change or to edit the tape at each recording date.

Поиск записи по дате

Вы можете выполнять автоматически поиск места, где изменяется дата записи и начинать воспроизведение с этого места (**поиск даты**). Используйте пульт дистанционного управления для таких операций. Используйте эту функцию для проверки, где изменяются даты записи, или же для выполнения монтажа ленты в каждом месте записи даты.

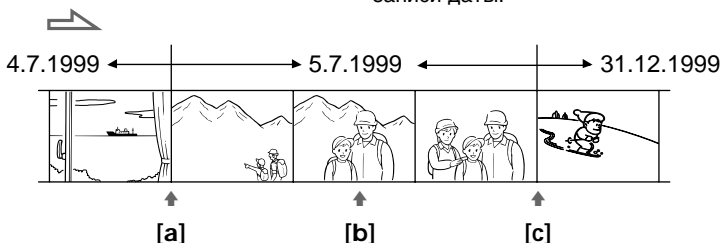

- (1) Set the POWER switch to PLAYER.
- (2) Press SEARCH MODE on the Remote Commander repeatedly, until the date search indicator appears.
DATE SEARCH → PHOTO SEARCH → PHOTO SCAN → no indicator
- (3) When the current position is [b], press **◀◀** to search towards [a] or press **▶▶** to search towards [c]. Your camcorder automatically starts playback at the point where the date changes. Each time you press **◀◀** or **▶▶**, the camcorder searches for the previous or next date.

- (1) Установите переключатель POWER в положение PLAYER.
- (2) Нажимайте повторно кнопку SEARCH MODE на пульте дистанционного управления до тех пор, пока не появится индикатор поиска даты. Индикатор будет изменяться следующим образом:
DATE SEARCH → PHOTO SEARCH → PHOTO SCAN → без индикатора
- (3) Если текущее положение соответствует варианту [b], нажмите кнопку **◀◀** для выполнения поиска в направлении [a] или нажмите кнопку **▶▶** для выполнения поиска в направлении [c]. Ваша видеокамера автоматически начнет воспроизведение в месте, где изменяется дата. Всякий раз при нажатии кнопки **◀◀** или **▶▶**, видеокамера будет выполнять поиск предыдущей или следующей даты.

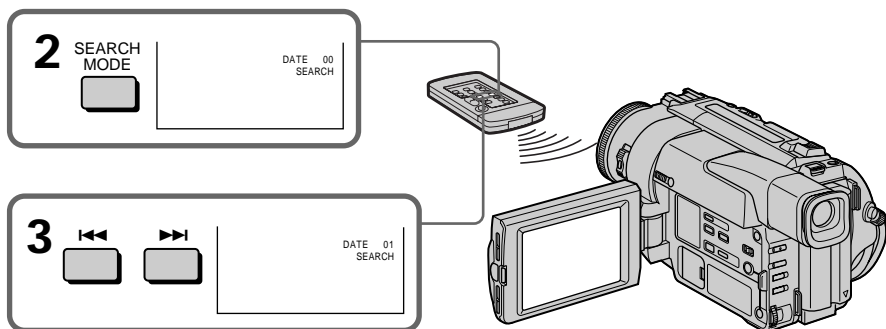

Searching a recording by date

To stop searching

Press ■

Notes on the date search mode

- The date search works only for tapes recorded in the Digital8 **Ⓜ** system.
- If one day's recording is less than one minute, your camcorder may not accurately find the point where the recording date changes.

If a tape has a blank portion in the recorded portions

The date search function will not work correctly.

Поиск записи по дате

Для остановки поиска

Нажмите кнопку ■

Примечания по режиму поиска даты

- Режим поиска даты функционирует только для лент, записанных в цифровой системе Digital8 **Ⓜ**.
- Если в какой-либо из дней Ваша запись продолжалась менее одной минуты, Ваша видеокамера может точно не найти место, где изменяется дата записи.

Если на записанной ленте имеются незаписанные участки

Функция поиска даты будет работать неправильно.

Searching for a photo – Photo search/Photo scan

You can search for the recorded still picture (photo search).

You can also search for still pictures one after another and display each picture for five seconds automatically (photo scan). Use the Remote Commander for these operations.

Searching for a photo

- (1) Set the POWER switch to PLAYER.
- (2) Press SEARCH MODE on the Remote Commander repeatedly, until the photo search indicator appears.
The indicator changes as follows:
DATE SEARCH → PHOTO SEARCH → PHOTO SCAN → no indicator
- (3) Press **◀◀** or **▶▶** to select the photo for playback. Each time you press **◀◀** or **▶▶**, the camcorder searches for the previous or next photo. Your camcorder automatically starts playback from the photo.

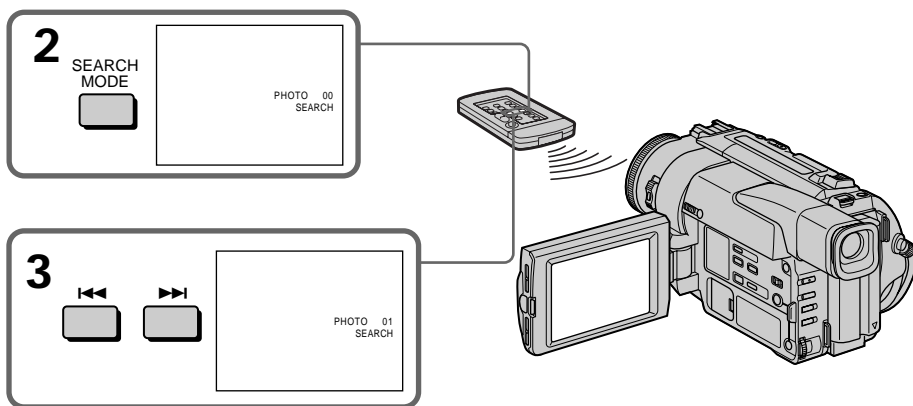

To stop searching

Press **■**.

Поиск фото – Фотопоиск/ Фотосканирование

Вы можете выполнять поиск записанного неподвижного изображения (фотопоиск). Вы также можете выполнять поиск неподвижных изображений одно за другим и отображать каждое изображение пять секунд автоматически (фотосканирование). Используйте пульт дистанционного управления для этих операций.

Поиск фото

- (1) Установите переключатель POWER в положение PLAYER.
- (2) Нажимайте повторно на пульте дистанционного управления кнопку SEARCH MODE до тех пор, пока не появится индикатор фотопоиска. Индикатор будет изменяться следующим образом: DATE SEARCH → PHOTO SEARCH → PHOTO SCAN → без индикатора
- (3) Нажмите кнопку **◀◀** или **▶▶**, чтобы выбрать фото для воспроизведения. Всякий раз при нажатии **◀◀** или **▶▶** видеокамера начинает поиск предыдущего или следующего фото. Ваша видеокамера автоматически начнет воспроизведение с этого фото.

Для остановки поиска

Нажмите кнопку **■**.

Searching for a photo – Photo search/Photo scan

If a tape has a blank portion in the recorded portions

The photo search function may not work correctly.

Scanning photo

- (1) Set the POWER switch to PLAYER.
- (2) Press SEARCH MODE on the Remote Commander repeatedly, until the photo scan indicator appears.
The indicator changes as follows:
DATE SEARCH → PHOTO SEARCH → PHOTO SCAN → no indicator
- (3) Press ◀◀ or ▶▶.
Each photo is played back for about 5 seconds automatically.

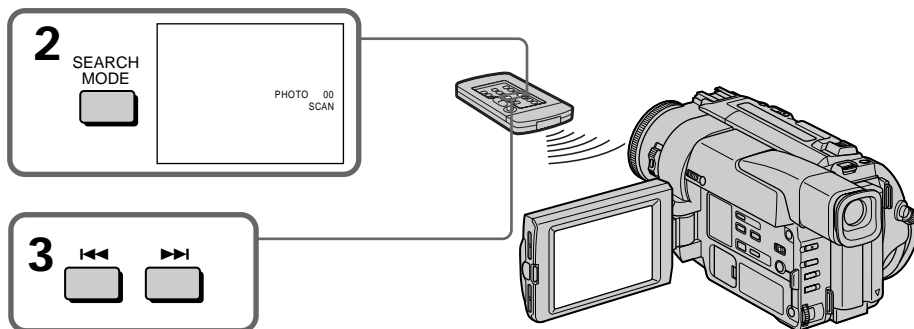

To stop scanning

Press ■.

Note

The photo search and photo scan work only for tapes recorded in the Digital8  system.

Поиск фото – Фотопоиск/Фотосканирование

Если на записанной ленте имеются незаписанные участки

Функция фотопоиска будет работать неправильно.

Сканирование фото

- (1) Установите переключатель POWER в положение PLAYER.
- (2) Нажимайте повторно на пульте дистанционного управления кнопку SEARCH MODE до тех пор, пока не появится индикатор фотосканирования. Индикатор будет изменяться следующим образом: DATE SEARCH → PHOTO SEARCH → PHOTO SCAN → без индикатора
- (3) Нажмите кнопку ◀◀ или ▶▶.
Каждое фото будет автоматически отображаться примерно 5 секунд.

Для остановки сканирования

Нажмите кнопку ■.

Примечание

Фотопоиск и фотосканирование функционируют только для лент, записанных в цифровой системе Digital8 .

Dubbing a tape

Using the A/V connecting cable or S video connecting cable (not supplied)

Connect your camcorder to the VCR using the A/V connecting cable supplied with your camcorder.

Set the input selector on the VCR to LINE, if available.

- (1) Insert a blank tape (or a tape you want to record over) into the VCR, and insert the recorded tape into your camcorder.
- (2) Set the POWER switch to PLAYER.
- (3) Play back the recorded tape on your camcorder.
- (4) Start recording on the VCR.

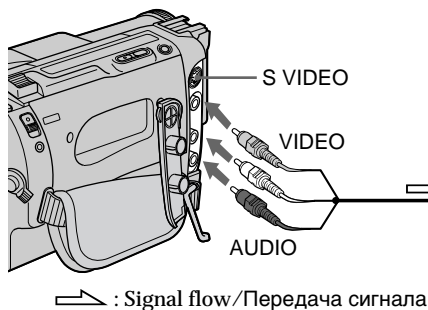

When you have finished dubbing a tape

Press **■** on both your camcorder and the VCR.

Перезапись ленты

При использовании соединительного кабеля аудио/видео или кабеля S видео (не прилагается)

Подсоедините Вашу видеокамеру к КВМ с помощью соединительного кабеля аудио/видео, который прилагается к Вашей видеокамере.

Установите селекторный переключатель входного сигнала на КВМ в положение LINE, если такое имеется.

- (1) Вставьте незаписанную ленту (или ленту, на которую Вы хотите выполнить запись) в КВМ и вставьте записанную ленту в Вашу видеокамеру.
- (2) Установите переключатель POWER в положение PLAYER.
- (3) Начните воспроизведение записанной ленты на Вашей видеокамере.
- (4) Начните запись на Вашем КВМ.

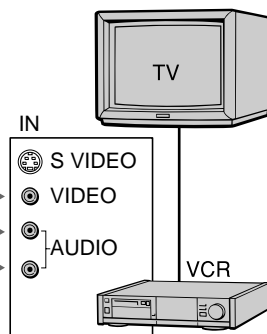

Если Вы закончили перезапись ленты

Нажмите кнопку **■** как на видеокамере, так и на КВМ.

Dubbing a tape

If you have displayed the screen indicators on the TV

Make the indicators disappear by pressing SEARCH MODE on the Remote Commander, DISPLAY or DATA CODE so that they will not be superimposed on the edited tape.

You can edit on VCRs that support the following systems

8 mm, Hi8 Hi8, VHS VHS, S-VHS S-VHS, VHS-C VHS-C, S-VHS-C S-VHS-C, Betamax, ^{Mini} DV mini DV, DV DV or Digital8

If your VCR is a monaural type

Connect the yellow plug for video and the white plug for audio on both your camcorder and the VCR. You do not need to connect the red plug.

With this connection, the sound will be monaural.

Connect using an S video cable (not supplied) to obtain high-quality pictures

With this connection, you do not need to connect the yellow (video) plug of the A/V connecting cable.

Connect an S video cable (not supplied) to the S video jacks of both your camcorder and the VCR.

To perform a more precise editing

Connect a LANC cable (not supplied) to your camcorder and other video equipment having fine synchro-editing function.

Перезапись ленты

При отображении экранных индикаторов на экране телевизора

Добейтесь того, чтобы индикаторы исчезли, нажимая кнопку SEARCH MODE на пульте дистанционного управления, кнопку DISPLAY или DATA CODE, так чтобы они не были наложены на монтажную ленту.

Вы можете выполнять монтаж на KBM, которые поддерживают следующие системы

8 мм, Hi8 Hi8, VHS VHS, S-VHS S-VHS, VHS-C VHS-C, S-VHS-C S-VHS-C, Betamax, ^{Mini} DV мини, DV DV или Digital8

Если Ваш KBM монофонического типа

Подсоедините желтый штекер для видеосигнала, а белый штекер для аудиосигнала к видеокамере и к KBM. Вам не нужно подсоединять красный штекер. При таком подсоединении звук будет монофоническим.

Выполните подсоединение с помощью кабеля S видео (не прилагается) для получения высококачественных изображений

При таком подсоединении Вам не нужно подсоединять желтый (видео) штекер соединительного кабеля аудио/видео. Подсоедините кабель S видео (не прилагается) к гнездам S видео на Вашей видеокамере и KBM.

Для выполнения более точного монтажа

Подсоедините кабель LANC (не прилагается) к Вашей видеокамере и другой видеоаппаратуре, что позволит Вам задействовать функцию синхронного монтажа.

Dubbing a tape

Using the i.LINK cable

Simply connect the VMC-IL4415/IL4435/2DV/4DV i.LINK cable (not supplied) to DV OUT and to DV IN of the DV products. With digital-to-digital connection, video and audio signals are transmitted in digital form for high-quality editing. You cannot dub the screen indicators.

- (1) Insert a blank tape (or a tape you want to record over) into the VCR, and insert the recorded tape into your camcorder.
- (2) Set the POWER switch to PLAYER.
- (3) Play back the recorded tape on your camcorder.
- (4) Start recording on the VCR.

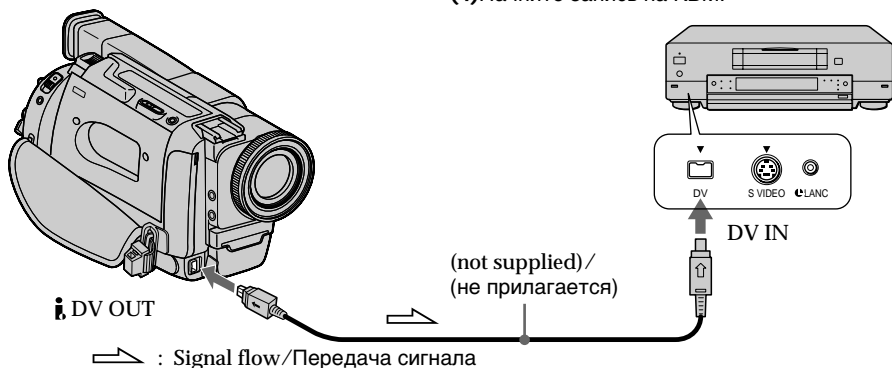

When you have finished dubbing a tape

Press ■ on both your camcorder and the VCR.

Note on tapes that are not recorded in the Digital8 Ⓜ system

The picture may fluctuate. This is not a malfunction.

During playback of tapes recorded in the Hi8/standard 8 system

Digital signals are output as the image signals from the DV OUT jack.

You can connect one VCR only using the i.LINK cable.

During digital editing

You cannot use DIGITAL EFFECT button functions.

Перезапись ленты

Использование кабеля i.LINK

Просто подсоедините кабель VMC-IL4415/IL4435/2DV/4DV i.LINK (не прилагается) к гнезду DV OUT и гнезду DV IN цифровых видеоизделий. С помощью соединения цифровым кабелем видео- и аудиосигналы передаются в цифровой форме для последующего высококачественного монтажа. Вы не можете удалить экранные индикаторы.

- (1) Вставьте незаписанную ленту (или ленту, на которую хотите выполнить запись) в КВМ и вставьте записанную ленту в видеокамеру.
- (2) Установите переключатель POWER в положение PLAYER.
- (3) Начните воспроизведение записанной ленты на Вашей видеокамере.
- (4) Начните запись на КВМ.

Если Вы закончили перезапись ленты

Нажмите кнопку ■ как на Вашей видеокамере, так и на КВМ.

Примечание по лентам, которые были записаны в цифровой системе Digital8 Ⓜ

Возможно подрагивание изображения. Это не является неисправностью.

Во время воспроизведения лент, записанных в системе Hi8/стандартной системе 8

Цифровые сигналы выводятся в качестве сигналов изображения через гнездо DV OUT.

Вы можете подсоединить один только КВМ с помощью кабеля i.LINK

Во время цифрового монтажа

Вы не можете использовать функции кнопок DIGITAL EFFECT.

Changing the MENU settings

To change the mode settings in the MENU settings, select the menu items with the SEL/PUSH EXEC dial. The factory settings can be partially changed. First, select the icon, then the menu item and then the mode.

- (1) In the standby or PLAYER mode, press MENU.
- (2) Turn the SEL/PUSH EXEC dial to select the desired icon, then press the dial to set.
- (3) Turn the SEL/PUSH EXEC dial to select the desired item, then press the dial to set.
- (4) Turn the SEL/PUSH EXEC dial to select the desired mode, and press the dial to set.
- (5) If you want to change other items, select RETURN and press the dial, then repeat steps from 2 to 4.

For details, see “Selecting the mode setting of each item” (p. 73).

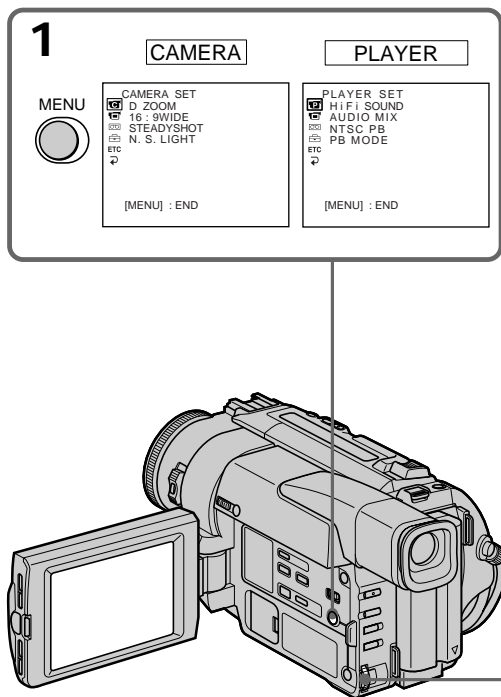

Изменение установок MENU

Для изменения установок режима в установках MENU выберите пункты меню с помощью диска SEL/PUSH EXEC. Заводская установка может быть частично изменена. Сначала выберите пиктограмму, затем пункт меню, а затем режим.

- (1) В режиме ожидания или режиме PLAYER нажмите кнопку MENU.
- (2) Поверните диск SEL/PUSH EXEC для выбора нужной пиктограммы, а затем нажмите диск для установки.
- (3) Поверните диск SEL/PUSH EXEC для выбора нужной пиктограммы, а затем нажмите диск для установки.
- (4) Поверните диск SEL/PUSH EXEC для выбора нужной пиктограммы, а затем нажмите диск для установки.
- (5) Если Вы хотите изменить другие пункты, выберите команду RETURN, а затем нажмите диск, после чего повторите действия пунктов со 2 по 4.

Подробные сведения приведены в разделе “Выбор установок режима по каждому пункту” (стр. 77).

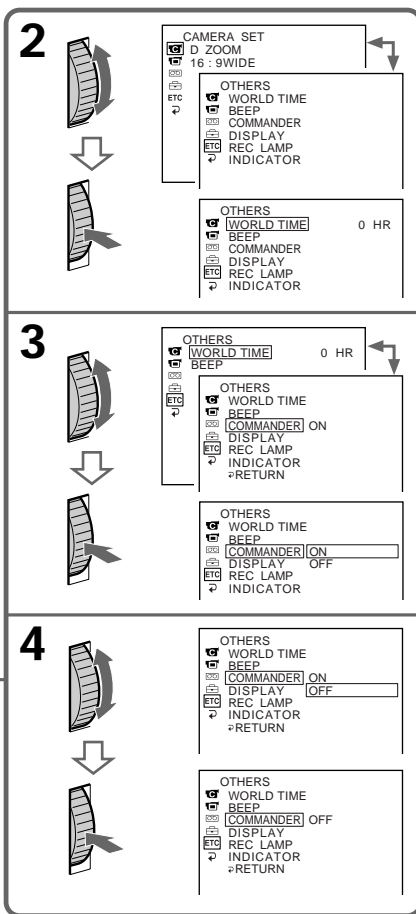

Changing the MENU settings





To make the MENU display disappear

Press MENU.

Note

When you let the subject monitor the shot (Mirror mode), the menu display does not appear.

Menu items are displayed as the following six icons:

-  CAMERA SET
-  PLAYER SET
-  LCD SET
-  TAPE SET
-  SETUP MENU
-  OTHERS

Изменение установок MENU

Для того, чтобы исчезла индикация MENU

Нажмите кнопку MENU.

Примечание

Если Вы дадите возможность позирующему человеку контролировать съемку (зеркальный режим), индикация меню не будет появляться на дисплее.

Пункты меню отображаются в виде шести, приведенных ниже, пиктограмм:

-  CAMERA SET
-  PLAYER SET
-  LCD SET
-  TAPE SET
-  SETUP MENU
-  OTHERS

English

Selecting the mode setting of each item ● is the factory setting.



Menu items differ according to whether the POWER switch is set to PLAYER or CAMERA.

Icon/item	Mode	Meaning	POWER switch
 D ZOOM	● ON	To activate digital zoom. More than 20× to 80× zoom is performed digitally (p. 24)	CAMERA
	OFF	To prevent the deterioration of the picture quality	
16:9WIDE	● OFF	—	CAMERA
	ON	To record a 16:9 wide picture (p. 44)	
STEADYSHOT	● ON	To compensate for camera-shake	CAMERA
	OFF	To cancel the SteadyShot function. Natural pictures are produced when shooting a stationary object with a tripod.	
N.S. LIGHT	● ON	To use the NightShot Light function (p. 28)	CAMERA
	OFF	To cancel the NightShot Light function	

Notes on the SteadyShot function

- The SteadyShot function will not correct excessive camera-shake.
- Attachment of a conversion lens (not supplied) may influence the SteadyShot function.

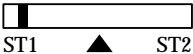
Changing the MENU settings

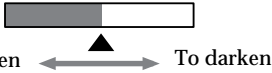
Icon/item	Mode	Meaning	POWER switch
 HiFi SOUND	● STEREO	To play back a stereo tape or dual sound track tape with main and sub sound	PLAYER
	1	To play back dual sound track tape with main sound	
	2	To play back a dual sound track tape with sub sound	
AUDIO MIX		To adjust the balance between the stereo 1 and stereo 2 	PLAYER
NTSC PB	● ON PAL TV	To playback a tape recorded in the NTSC colour system on a PAL system TV	PLAYER
	NTSC 4.43	To playback a tape recorded in the NTSC colour system on a TV with the NTSC 4.43 mode	
PB MODE	● AUTO	To automatically select the system (Hi8/standard 8 or Digital8) that was used to record on the tape, and play back the tape	PLAYER
	Hi8/8	To play back a tape that was recorded in the Hi8/standard 8 system when your camcorder does not automatically distinguish the recording system	
 LCD B. L.	● BRT NORMAL	To set the brightness on the LCD screen normal	PLAYER CAMERA
	BRIGHT	To brighten the LCD screen	
LCD COLOUR		To adjust the colour on the LCD screen, turn and press the SEL/PUSH EXEC dial 	PLAYER CAMERA

Notes on AUDIO MIX

- You can adjust the balance only for tapes recorded in the Digital8  system.
- When playing back a tape recorded in the 16-bit mode, you cannot adjust the balance.

Note on NTSC PB

You can play back tapes recorded in the NTSC video system, if the tape is recorded in the Digital8  system.

When you play back a tape on a Multi System TV, select the best mode while viewing the picture on the TV.

Note on PB MODE



The mode will return to the factory setting when:

- you remove the battery pack or power source.
- you turn the POWER switch.

Notes on LCD B.L.

- When you select "BRIGHT", battery life is reduced by about 10 percent during recording.
- When you use power sources other than the battery pack, "BRIGHT" is automatically selected.

Changing the MENU settings

Icon/item	Mode	Meaning	POWER switch
 AUDIO MODE	● 12BIT	To record or play back in the 12-bit mode (two stereo sounds)	PLAYER* CAMERA
	16BIT	To record or play back in the 16-bit mode (the one stereo sound with high quality)	
 REMAIN	● AUTO	To display the remaining tape bar: <ul style="list-style-type: none"> • for about 8 seconds after your camcorder is turned on and calculates the remaining amount of tape • for about 8 seconds after a cassette is inserted and your camcorder calculates the remaining amount of tape • for about 8 seconds after ► is pressed in PLAYER mode • for about 8 seconds after DISPLAY is pressed to display the screen indicators • for the period of tape rewinding, forwarding or picture search in the PLAYER mode 	PLAYER CAMERA
	ON	To always display the remaining tape indicator	
	DATA CODE	● DATE/CAM	
	DATE	To display date and time during playback	
 CLOCK SET		To reset the date or time (p. 81)	CAMERA
LTR SIZE	● NORMAL	To display selected menu items in normal size	PLAYER CAMERA
	2×	To display selected menu items at twice the normal size	
DEMO MODE	● ON	To make the demonstration appear	CAMERA
	OFF	To cancel the demonstration mode	

Note on AUDIO MODE

When playing back a tape recorded in the 16-bit mode, you cannot adjust the balance in AUDIO MIX.

Notes on DEMO MODE

- You cannot select DEMO MODE when a cassette is inserted in your camcorder.
- DEMO MODE is set to STBY (Standby) at the factory and the demonstration starts about 10 minutes after you have set the POWER switch to CAMERA without a cassette inserted. Note that you cannot select STBY of DEMO MODE in the MENU settings.
- When NIGHTSHOT is set to ON, the NIGHTSHOT indicator appears in the viewfinder or on the LCD screen and you cannot select DEMO MODE in the MENU settings.

*To dub a tape to another VCR

You cannot select AUDIO MODE for tapes recorded in the Digital8  system. You, however, can select AUDIO MODE when you dub tapes recorded in Hi8/standard 8 system to another VCR using the i.LINK cable.

Changing the MENU settings

Icon/item	Mode	Meaning	POWER switch
 WORLD TIME		To set the clock to the local time. Turn the SEL/PUSH EXEC dial to set a time difference. The clock changes by the time difference you set here. If you set the time difference to 0, the clock returns to the originally set time.	CAMERA
BEEP	● MELODY	To output the melody when you start/stop recording or when an unusual condition occurs on your camcorder	PLAYER CAMERA
	NORMAL	To output the beep instead of the melody	
	OFF	To cancel the melody and beep sound	
COMMANDER	● ON	To activate the Remote Commander supplied with your camcorder	PLAYER CAMERA
	OFF	To deactivate the Remote Commander to avoid remote control misoperation caused by other VCR's remote control	
DISPLAY	● LCD	To show the display on the LCD screen and viewfinder	PLAYER CAMERA
	V-OUT/LCD	To show the display on the TV screen, LCD screen and viewfinder	
REC LAMP	● ON	To light up the camera recording lamp at the front of your camcorder	CAMERA
	OFF	To turn the camera recording lamp off so that the subject is not aware of the recording	
INDICATOR	● BL OFF	To turn off the backlight on display window	PLAYER CAMERA
	BL ON	To turn on the backlight	

In more than 5 minutes after removing the power source

The "COMMANDER" and "HiFi SOUND" items are returned to their factory settings. The other menu items are held in memory even when the battery is removed, as long as the lithium battery is installed.

Note

If you press DISPLAY with "DISPLAY" set to "V-OUT/LCD" in the MENU settings, the picture from a TV or VCR will not appear on the LCD screen even when your camcorder is connected to outputs on the TV or VCR.

Notes on INDICATOR

- When you select "BL ON", battery life is reduced by about 10 percent during recording.
- When you use power sources other than the battery pack, "BL ON" is automatically selected.

Изменение установок MENU

Русский

Выбор установок режима по каждому пункту ● заводская установка.





Пункты меню отличаются в зависимости от того, установлен переключатель POWER в положение PLAYER или CAMERA.

Пиктограмма/пункт	Режим	Предназначение	Переключатель POWER
 D ZOOM	● ON	Для приведение в действие цифрового вариообъектива. Наезд видеокамеры в пределах от 20x до 80x выполняется цифровым методом (стр. 24)	CAMERA
	OFF	Для предотвращения ухудшения качества изображения	
16:9WIDE	● OFF	—	CAMERA
	ON	Для записи широкоэкранный изображения 16:9 (стр. 44)	
STEADYSHOT	● ON	Для компенсации подрагивания видеокамеры	CAMERA
	OFF	Для отмены функции устойчивой съемки. При съемке стационарного объекта с помощью треноги получаются очень естественные изображения.	
N.S. LIGHT	● ON	Для использования функции подсветки для ночной съемки (стр. 28)	CAMERA
	OFF	Для отмены функции подсветки для ночной съемки	

Примечания по функции устойчивой съемки

- Функция устойчивой съемки не в состоянии компенсировать чрезмерную тряску видеокамеры.
- Использование преобразовательного объектива (не прилагается) может повлиять на функцию устойчивой съемки.

Изменение установок MENU

Пиктограмма/пункт	Режим	Предназначение	Переключатель POWER
 HiFi SOUND	● STEREO	Для воспроизведения стереофонической ленты или же ленты с дорожкой двуязычного звучания	PLAYER
	1	Для воспроизведения монофонической ленты или же ленты с дорожкой двуязычного звучания при воспроизведении основного звука	
	2	Для воспроизведения ленты с дорожкой двуязычного звучания	
AUDIO MIX		Для регулировки баланса между стереофоническим каналом 1 и стереофоническим каналом 2	PLAYER
		 ST1 ▲ ST2	
NTSC PB	● ON PAL TV	Для воспроизведения ленты, записанной в системе цветного телевидения NTSC, на телевизоре системы PAL	PLAYER
	NTSC 4.43	Для воспроизведения ленты, записанной в системе цветного телевидения NTSC, на телевизоре с системой NTSC 4.43	
PB MODE	● AUTO	Для автоматического выбора системы (Hi8/стандартной системы 8 или же системы Digital8), которая использовалась для записи на ленту, и для воспроизведения ленты	PLAYER
	Hi8/8	Для воспроизведения ленты, записанной в системе Hi8/стандартной системе 8, если Ваша видеокамера автоматически не распознает систему записи	
 LCD B. L.	● BRT NORMAL	Для установки нормальной яркости на экране ЖКД	PLAYER CAMERA
	BRIGHT	Для более яркого экрана ЖКД	
LCD COLOUR		Для регулировки цвета на экране ЖКД, поверните и нажмите диск SEL/PUSH EXEC	PLAYER CAMERA
		 Ярче ← ▲ → Темнее	

Примечания по функции AUDIO MIX

- Вы можете регулировать баланс только для лент, записанных в цифровой системе Digital8 .
- При воспроизведении ленты, записанной в 16-битовом режиме, Вы не можете регулировать баланс.

Примечание по воспроизведению NTSC PB

Вы можете воспроизводить ленты, записанные в системе NTSC, если лента записана в цифровой системе Digital8 .

При воспроизведении ленты на мультисистемном телевизоре выберите наилучший режим во время просмотра изображения на экране телевизора.

Примечание по режиму воспроизведения PB MODE



Режим вернется к заводской установке при:

- отсоединении батарейного блока или источника питания.
- установке переключателя POWER в выключенное положение.

Примечание по режиму LCD B.L.

- Если Вы выберете установку "BRIGHT", срок службы батарейного блока сократится примерно на 10 процентов при записи.
- При использовании источников питания, отличных от батарейного блока, автоматически будет выбрана установка "BRIGHT".

Изменение установок MENU

Пиктограмма/пункт	Режим	Предназначение	Переключатель POWER
 AUDIO MODE	● 12BIT	Для записи или воспроизведения в 12-битовом режиме (два стереофонических звука)	PLAYER* CAMERA
	16BIT	Для записи или воспроизведения в 16-битовом режиме (один стереофонический высококачественный звук)	
 REMAIN	● AUTO	Для отображения полосы оставшейся ленты: <ul style="list-style-type: none"> около 8 секунд после того, как видеокамера включится и вычислит оставшееся количество ленты около 8 секунд после того, как будет вставлена кассета и видеокамера вычислит оставшееся количество ленты около 8 секунд после нажатия кнопки ► в режиме PLAYER около 8 секунд после нажатия кнопки DISPLAY для отображения экранных индикаторов в течение времени ускоренной перемотки ленты назад, вперед или поиска изображения в режиме PLAYER 	PLAYER CAMERA
	ON	Для постоянного отображения индикатора оставшейся ленты	
DATA CODE	● DATE/CAM	Для отображения данных даты, времени и записи во время воспроизведения	PLAYER
	DATE	Для отображения даты и времени во время воспроизведения	
 CLOCK SET		Для переустановки даты или времени (стр. 81)	CAMERA
LTR SIZE	● NORMAL	Для отображения выбранных пунктов меню с обычным размером	PLAYER CAMERA
	2x	Для отображения пунктов выбранного меню с размером вдвое больше обычного	
DEMO MODE	● ON	Для того, чтобы появилась демонстрация	CAMERA
	OFF	Для отмены режима демонстрации	

Примечание по режиму AUDIO MODE

При воспроизведении ленты в 16-битовом режиме Вы не можете регулировать баланс в установке AUDIO MIX.

Примечания по режиму DEMO MODE

- Вы не можете выбрать команду DEMO MODE, если кассета вставлена в Вашу видеокамеру.
- Команда DEMO MODE установлена в положение STBY (ожидание) на предприятии-изготовителе, и демонстрация начнется примерно через 10 минут после того, как Вы установите переключатель POWER в положение CAMERA без вставленной кассеты. Имейте в виду, что Вы не можете выбрать положение STBY команды DEMO MODE в установках MENU.
- Если команда NIGHTSHOT установлена в положение ON, то в видеоискателе или на экране ЖКД появится индикация NIGHTSHOT, и Вы не сможете выбрать команду DEMO MODE в установках MENU.

* Для перезаписи ленты на другой KBM

Вы не можете выбрать команду AUDIO MODE для лент, записанных в цифровой системе Digital8 . Однако Вы можете выбрать команду AUDIO MODE при перезаписи лент, записанных в системе Hi8/стандартной системе 8, на другой KBM с помощью кабеля i.LINK.

Изменение установок MENU

Пиктограмма/пункт	Режим	Предназначение	Переключатель POWER
 WORLD TIME		Для установки часов на местное время. Поверните диск SEL/PUSH EXEC для установки разницы во времени. Здесь устанавливаются изменения часов на разницу во времени. Если Вы установите разницу во времени на 0, часы вернуться к первоначально установленному времени.	CAMERA
BEEP	● MELODY	Для получения выходного мелодичного сигнала при пуске/остановке записи или же при необычных условиях функционирования Вашей видеокамеры.	PLAYER CAMERA
	NORMAL	Для получения выходного зуммерного сигнала вместо мелодии	
	OFF	Для отмены мелодии и зуммерного сигнала	
COMMANDER	● ON	Для приведения в действие пульта дистанционного управления, прилагаемого к Вашей видеокамере	PLAYER CAMERA
	OFF	Для выключения пульта дистанционного управления во избежание его неправильного срабатывания, вызванного функционированием пульта дистанционного управления другого KBM	
DISPLAY	● LCD	Для отображения индикации на экране ЖКД и в видеодискателе	PLAYER CAMERA
	V-OUT/LCD	Для отображения индикации на экране телевизора, экране ЖКД и в видеодискателе	
REC LAMP	● ON	Для высвечивания лампочки записи на передней панели видеокамеры	CAMERA
	OFF	Для выключения лампочки записи, так чтобы позирующий человек не мог распознать, что выполняется запись	
INDICATOR	● BL OFF	Для выключения задней подсветки на окошке дисплея	PLAYER CAMERA
	BL ON	Для включения задней подсветки	

Если после извлечения источника питания пройдет более 5 минут

Пункты “COMMANDER” и “HiFi SOUND” вернуться к заводским установкам.

Другие установки меню будут оставаться в памяти, даже если будет вынут батарейный блок, до тех пор, пока будет установлена литиевая батарейка.

Примечание

Если Вы нажмете кнопку DISPLAY в то время, когда команда “DISPLAY” установлена в положение “V-OUT/LCD” в установках меню, изображение от телевизора или KBM не появится на экране ЖКД, даже если Ваша видеокамера подсоединена к выходным гнездам на телевизоре или KBM.

Примечания по установке INDICATOR

- Если Вы выберете команду “BL ON”, срок службы батарейного блока будет уменьшен примерно на 10 процентов во время записи.
- Если Вы используете источники питания, отличные от батарейного блока, то автоматически выберется команда “BL ON”.

Resetting the date and time

The clock is set at the factory to London time for United Kingdom to Paris time for the other European countries.

The date and time are held in memory by the lithium battery. If you replace the lithium battery with the battery pack or other power source connected, you need not reset the date and time. You must reset the date and time when the lithium battery becomes dead with no power source installed.

First, set the year, then the month, the day, the hour and then the minute.

- (1) While the camcorder is in the standby mode, press MENU to display the MENU settings.
- (2) Turn the SEL/PUSH EXEC dial to select , then press the dial.
- (3) Turn the SEL/PUSH EXEC dial to select CLOCK SET, then press the dial.
- (4) Turn the SEL/PUSH EXEC dial to adjust the desired year, then press the dial.
- (5) Set the month, day and hour by turning the SEL/PUSH EXEC dial and pressing the dial.
- (6) Set the minute by turning the SEL/PUSH EXEC dial and pressing the dial by the time signal. The clock starts to move.
- (7) Press MENU to make the MENU settings disappear.

Переустановка даты и времени

Часы установлены на предприятии-изготовителе на время Лондона для моделей Соединенного Королевства и на время Парижа для других европейских моделей. Дата и время сохраняются в памяти с помощью литиевой батарейки. Если Вы от литиевой батарейки переключитесь на батарейный блок или другой подсоединенный источник питания, Вам нужно будет переустановить дату и время. Вам нужно также переустановить дату и время, когда литиевая батарейка разрядится и в это время не будет вставлен источник питания. Сначала установите год, затем месяц, день, час и минуту.

- (1) В режиме ожидания видеокмеры нажмите кнопку MENU для отображения установок MENU.
- (2) Поверните диск SEL/PUSH EXEC для выбора индикации , а затем нажмите диск.
- (3) Поверните диск SEL/PUSH EXEC для выбора команды CLOCK SET, а затем нажмите диск.
- (4) Поверните диск SEL/PUSH EXEC для выбора нужного года, а затем нажмите диск.
- (5) Установите месяц, день и час путем вращения диска SEL/PUSH EXEC и нажатия диска.
- (6) Установите минуту путем вращения диска SEL/PUSH EXEC и нажатия диска в момент передачи сигнала точного времени. Часы начнут функционировать.
- (7) Нажмите кнопку MENU для того, чтобы исчезли установки MENU.

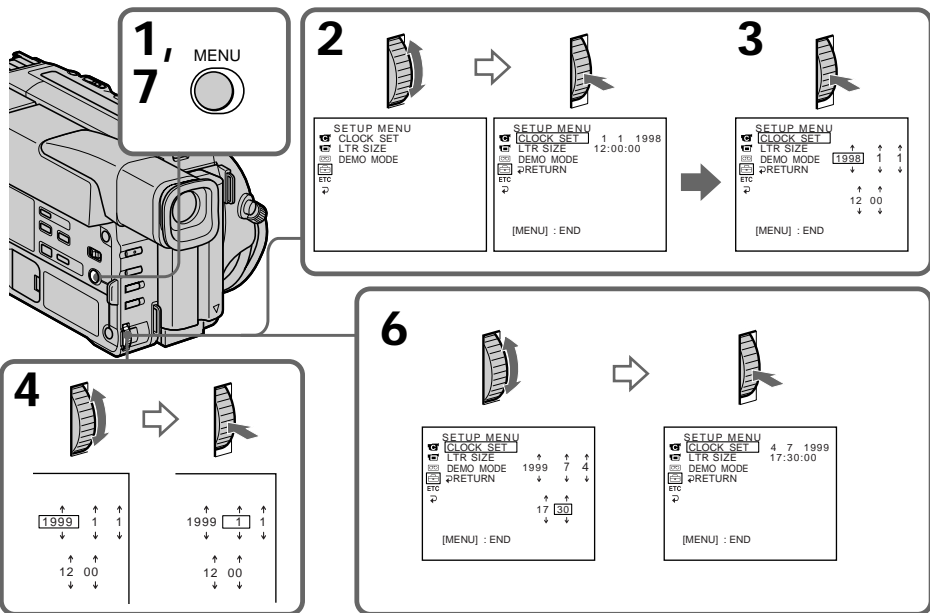

Customizing Your Camcorder Выпленение индивидуальных установок на видеокмере

Resetting the date and time

The year changes as follows:

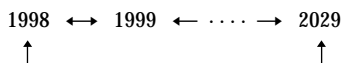

Note on the time indicator

The internal clock of your camcorder operates on a 24-hour cycle.

Переустановка даты и времени

Год изменяется следующим образом:

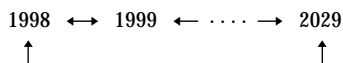

Примечание по индикатору времени



Встроенные часы Вашей видеокамеры работают в 24-часовом режиме.



Digital8 system, recording and playback

What is the “Digital8 system”?



This video system has been developed to enable digital recording to Hi8 video cassettes **Hi8**.

Usable cassette tapes



We recommend using Hi8 video cassettes **Hi8**. The recording time when you use your Digital8  system camcorder on Hi8 **Hi8**/standard 8  tape is 2/3 the recording time when using the conventional Hi8 **Hi8**/standard 8  system camcorder. (90 minutes of recording time becomes 60 minutes.)



If you use standard 8  tape, be sure to playback the tape on this camcorder. Mosaic pattern noise may appear when you playback standard 8  tape on other VCRs.

Note



Tapes recorded in the Digital8  system cannot be played back on Hi8 **Hi8**/standard 8  (analog) system machine.









Playback system

The Digital8  system or Hi8 **Hi8**/standard 8  system is automatically detected before the tape is played back.*

* During playback of tapes recorded in the Hi8 **Hi8**/standard 8  system, digital signals are output as the image signals from the  DV OUT jack.

Display during automatic detection of system

The Digital8  system or Hi8 **Hi8**/standard 8  system is automatically detected, and the playback system is automatically switched to. During switching of systems, the screen turns blue, and the following displays appear. A hissing noise also sometimes can be heard.



-  → **Hi8**/: During switching from Digital8  to Hi8 **Hi8**/standard 8 
- Hi8**/ → : During switching from Hi8 **Hi8**/standard 8  to Digital8 



Цифровая система Digital8 , запись и воспроизведение

Что такое “система Digital8 ”?



Эта видеосистема была разработана для обеспечения цифровой записи на видеокассеты Hi8 **Hi8**.

Используемые кассеты



Рекомендуется использовать видеокассеты Hi8 **Hi8**. Время записи при использовании Вашей видеокамеры системы Digital8  на ленте Hi8 **Hi8**/стандартной ленте 8  составляет 2/3 времени записи в сравнении с обычной видеокамерой Hi8 **Hi8**/видеокамерой стандартной системы 8  (90 минут времени записи становятся равными 60 минутам).



Если Вы используете стандартную ленту 8 , то ее следует воспроизводить на этой же видеокамере. В случае воспроизведения стандартной ленты 8  на других KVM могут появиться помехи мозаичного типа.

Примечание



Ленты, записанные в цифровой системе Digital8 , не могут быть воспроизведены на аппаратуре системы Hi8 **Hi8**/стандартной системы 8  (аналоговой).









Система воспроизведения

Система Digital8  или Hi8 **Hi8**/стандартная система 8  автоматически детектируется перед воспроизведением ленты.*

* Во время воспроизведения лент, записанных в системе Hi8 **Hi8**/стандартной системе 8 , цифровые сигналы выводятся в качестве сигналов изображения через гнездо  DV OUT.

Индикация во время автоматического детектирования системы

Система Digital8  или Hi8 **Hi8**/стандартная система 8  автоматически детектируется, а система воспроизведения автоматически включается. Во время выключения системы экран становится голубым и появляются следующие индикации. Может быть также слышен свистящий шум.

-  → **Hi8**/: Во время переключения с системы Digital8  на систему Hi8 **Hi8**/стандартную систему 8 
- Hi8**/ → : Во время переключения с системы Hi8 **Hi8**/стандартную систему 8  на систему Digital8 

When you play back

Playing back an NTSC-recorded tape

You can play back tapes recorded in the NTSC video system, if the tape is recorded in the Digital8 8 system. If the tape is recorded in the AFM HiFi system, the AFM HiFi sound is reproduced. However, note that the following will occur during playback of an NTSC-recorded tape.

- When playing back a tape on a TV, you may not get the original colour depending on the TV. When you play back on a Multi System TV, set NTSC PB to the desired mode in the menu setting.
- During playback, a black band appears on the lower part of the viewfinder.
- If a tape has portions recorded in PAL and NTSC video systems, the tape counter reading is not correct. This discrepancy is due to the difference between the counting cycle of the two video systems.
- You cannot edit the NTSC-recorded tape onto another VCR.

При воспроизведении

Воспроизведение лент, записанных в системе NTSC

Вы можете воспроизводить ленты, записанные в системе NTSC, если лента записана в цифровой системе Digital8 8. Если лента записана в системе AFM Hi-Fi, то звук будет воспроизводиться в системе AFM Hi-Fi. Однако, имейте в виду, что во время воспроизведения лент, записанных в системе NTSC, будет иметь место следующее.

- При воспроизведении ленты на экране телевизора Вы можете не получить первоначальные цвета в зависимости от типа телевизора. При воспроизведении на мультисистемном телевизоре установите переключатель NTSC PB на нужный режим в установках меню.
- Во время воспроизведения в нижней части видеоискателя будет появляться черная полоса.
- Если на ленте имеются участки, записанные в видеосистемах PAL и NTSC, то функционирование счетчика ленты будет неправильным. Это расхождение объясняется разницей между счетными циклами двух видеосистем.
- Вы не можете выполнять монтаж ленты, записанной в системе в системе NTSC, на другой KBM.

Playback and replay in the Digital8 8 system

When you playback a dual sound track tape

When you use tapes recorded in the Digital8 8 system

When you play back a Digital8 8 system tape which is dubbed from a dual sound track tape recorded in the DV system, set "HiFi SOUND" to the desired mode in the MENU settings (p. 72).

Sound from speaker

HiFi Sound Mode	Playing back a stereo tape	Playing back a dual sound track tape
STEREO	Stereo	Main sound and sub sound
1	Lch	Main sound
2	Rch	Sub sound

When you use tapes recorded in the Hi8/standard 8 system

When you play back a dual sound track tape recorded in an AFM HiFi stereo system, set "HiFi SOUND" to the desired mode in the MENU settings (p. 72).

Sound from speaker

HiFi Sound Mode	Playing back a stereo tape	Playing back a dual sound track tape
STEREO	Stereo	Main sound and sub sound
1	Monaural	Main sound
2	Unnatural Sound	Sub sound

You cannot record dual sound programmes on your camcorder.

Цифровая система Digital8 8, запись и воспроизведение

При воспроизведении ленты с двойной звуковой дорожкой

При использовании лент, записанных в цифровой системе Digital8 8

При воспроизведении ленты в цифровой системе Digital8 8, на которую выполнена перезапись ленты с двойной звуковой дорожкой, записанной в цифровой видеосистеме DV, установите команду "HiFi SOUND" в нужный режим в установках MENU (стр. 72).

Звук от динамика

Режим звучания HiFi	Воспроизведение стереофонической ленты	Воспроизведение ленты с двойной звуковой дорожкой
STEREO	Стерео	Основной звук и вспомогательный звук
1	Левый канал	Основной звук
2	Правый канал	Вспомогательный звук

При использовании лент, записанных в системе Hi8/стандартной системе 8

При воспроизведении ленты с двойной звуковой дорожкой, записанной в стереофонической системе AFM HiFi, установите команду "HiFi SOUND" в нужный режим в установках MENU (стр. 72).

Звук от динамика

Режим звучания HiFi	Воспроизведение стереофонической ленты	Воспроизведение ленты с двойной звуковой дорожкой
STEREO	Стерео	Основной звук и вспомогательный звук
1	Монофонический звук	Основной звук
2	Необычный звук	Вспомогательный звук

Вы не можете записывать программы с двойным звучанием на Вашей видеокамере.

Changing the lithium battery in your camcorder

When replacing the lithium battery, keep the battery pack or other power source attached. Otherwise, you will need to reset the date, time and other items in the MENU settings hold in memory by the lithium battery.

Insert the battery with the positive (+) side facing out. When the battery becomes weak or dead, the  indicator flashes in the viewfinder for about 5 seconds when you set the POWER switch to CAMERA. In this case, **replace the battery with a Sony CR2025 lithium battery. Use of any other battery may present a risk of fire or explosion.** Discard used batteries according to the manufacturer's instructions.

Замена литиевой батарейки в Вашей видеокамере

При замене литиевой батарейки батарейный блок или другой источник питания должен быть прикреплен к видеокамере. В противном случае Вам понадобится переустанавливать дату, время и другие пункты в установках MENU, хранимых в памяти видеокамеры с помощью литиевой батарейки.

Вставьте батарейку так, чтобы положительный (+) полюс был обращен наружу. Если батарейка станет слабой или разрядится, индикатор  будет мигать в видоискателе около 5 секунд, если переключатель POWER установлен в положение CAMERA. В этом случае, **замените батарейку на литиевую батарейку Sony CR2025. Использование какой-либо другой батарейки создает риск воспламенения или взрыва.** Ликвидируйте использованные батарейки в соответствии с инструкциями предприятия-изготовителя.

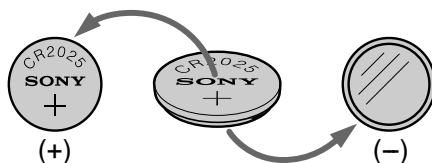

WARNING

The battery may explode if mistreated. Do not recharge, disassemble, nor dispose of it in fire.

Lithium battery

- Keep the lithium battery out of the reach of children.
- Should the battery be swallowed, immediately consult a doctor.
- Wipe the battery with a dry cloth to ensure good contact.

Lithium battery installed at the factory

This battery may not last 1 year.

ВНИМАНИЕ

Если с батарейкой неправильно обращаться, она может взорваться. Не перезаряжайте, не разбирайте и не бросайте в огонь батарейку.

Литиевая батарейка

- Храните литиевую батарейку в месте, не доступном для детей.
- В случае, если кто-либо случайно проглотит батарейку, следует немедленно обратиться к врачу.
- Протрите батарейку сухой тканью для обеспечения хорошего контакта.

Литиевая батарейка, установленная на заводе

Этой батарейки может не хватить на 1 год.

Changing the lithium battery in your camcorder

Changing the lithium battery

- (1) Open the LCD panel and open the lid of the lithium battery compartment.
- (2) Push the lithium battery down once and pull it out from the holder.
- (3) Install a Sony CR2025 lithium battery with the positive (+) side facing out.
- (4) Close the lid.

Замена литиевой батарейки в Вашей видеокамере

Замена литиевой батарейки

- (1) Откройте панель ЖКД и откройте крышку отсека для литиевой батарейки.
- (2) Нажмите литиевую батарейку вниз один раз и выньте ее из держателя.
- (3) Установите литиевую батарейку Sony CR2025 так, чтобы положительный (+) полюс был обращен наружу.
- (4) Закройте крышку.

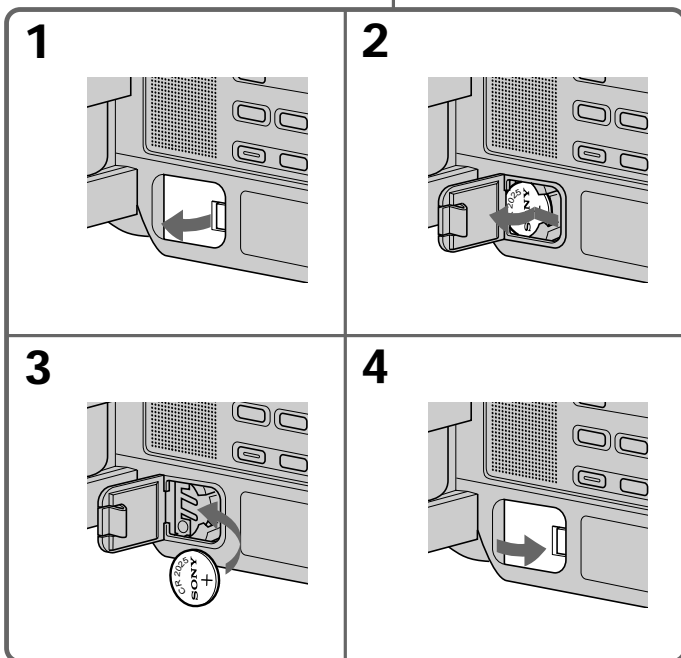
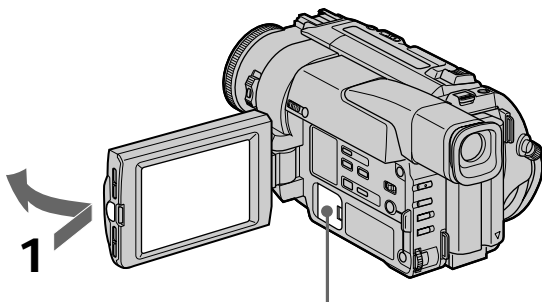

Troubleshooting

If you run into any problem using your camcorder, use the following table to troubleshoot the problem. If the problem persists, disconnect the power source and contact your Sony dealer or local authorized Sony service facility. If "C:□□:□□" appears on the LCD screen or in the viewfinder, the self-diagnosis display function has worked. See page 92.

In the recording mode

Symptom	Cause and/or Corrective Actions
START/STOP does not operate.	<ul style="list-style-type: none"> • The POWER switch is set to PLAYER. → Set it to CAMERA. (p. 20) • STANDBY is set to LOCK. → Turn STANDBY to STANDBY. (p. 20) • The tape has run out. → Rewind the tape or insert a new one. (p. 19, 32) • The write-protect tab is set to expose the red mark. → Use a new tape or slide the tab. (p. 19) • The tape is stuck to the drum (moisture condensation). → Remove the cassette and leave your camcorder for at least 1 hour to acclimatize. (p. 101)
Recording stops in a few seconds.	<ul style="list-style-type: none"> • START/STOP MODE is set to 5SEC or $\frac{1}{2}$. → Set it to $\frac{1}{4}$. (p. 25)
The power goes off.	<ul style="list-style-type: none"> • While being operated in the CAMERA mode, your camcorder has been in the standby mode for more than 3 minutes. → Turn STANDBY down once and then up again. (p. 20)
Your camcorder turns on/off when using the accessory that is attached to the intelligent accessory shoe.	<ul style="list-style-type: none"> • Your camcorder is working with the AC power adaptor. → Use the battery pack.
The image on the viewfinder screen is not clear.	<ul style="list-style-type: none"> • The viewfinder lens is not adjusted. → Adjust the viewfinder lens. (p. 23)
The SteadyShot function does not work.	<ul style="list-style-type: none"> • STEADYSHOT is set to OFF in the MENU settings. → Set it to ON. (p. 72)
The autofocusing function does not work.	<ul style="list-style-type: none"> • FOCUS is set to MANUAL. → Set it to AUTO. (p. 57) • Shooting conditions are not suitable for autofocus. → Set FOCUS to MANUAL to focus manually. (p. 57)
The fader function does not work.	<ul style="list-style-type: none"> • START/STOP MODE is set to 5SEC or $\frac{1}{2}$. → Set it to $\frac{1}{4}$. (p. 25) • The digital effect function is working. → Cancel it. (p. 50)
The \otimes indicator flashes in the viewfinder.	<ul style="list-style-type: none"> • The video heads may be dirty. → Clean the heads using the Sony V8-25CLD cleaning cassette (not supplied). (p. 102)
The picture does not appear in the viewfinder.	<ul style="list-style-type: none"> • The LCD panel is open. → Close the LCD panel. (p. 21)

Troubleshooting

Symptom	Cause and/or Corrective Actions
A vertical band appears when you shoot a subject such as lights or a candle flame against a dark background.	<ul style="list-style-type: none"> The contrast between the subject and background is too high. Your camcorder is not a malfunction.
A vertical band appears when you shoot a very bright subject.	<ul style="list-style-type: none"> Your camcorder is not a malfunction.
Some tiny white spots appear in the viewfinder or on the LCD screen.	<ul style="list-style-type: none"> Slow shutter, low lux or NightShot +Slow shutter mode is activated. This is not a malfunction.
An unknown picture is displayed in the viewfinder or on the LCD screen.	<ul style="list-style-type: none"> If 10 minutes elapse after you set the POWER switch to CAMERA or DEMO MODE is set to ON in the MENU settings without a cassette inserted, your camcorder automatically starts the demonstration. <ul style="list-style-type: none"> → Insert a cassette and the demonstration stops. You can also cancel DEMO MODE. (p. 75)
The picture is recorded in incorrect or unnatural colours.	<ul style="list-style-type: none"> NIGHTSHOT is set to ON. <ul style="list-style-type: none"> → Set it to OFF. (p. 28)
Picture appears too bright, and the subject does not appear in the viewfinder or on the LCD screen.	<ul style="list-style-type: none"> NIGHTSHOT is set to ON in a bright place. <ul style="list-style-type: none"> → Set it to OFF, or use the NightShot function in a dark place. (p. 28)



In the playback mode

Symptom	Cause and/or Corrective Actions
The tape does not move when a video control button is pressed.	<ul style="list-style-type: none"> The POWER switch is set to CAMERA or OFF. <ul style="list-style-type: none"> → Set it to PLAYER. (p. 32) The tape has run out. <ul style="list-style-type: none"> → Rewind the tape. (p. 32)
The playback picture is not clear or does not appear.	<ul style="list-style-type: none"> The television's video channel is not adjusted correctly. <ul style="list-style-type: none"> → Adjust it. (p. 37)
There are four horizontal lines on the picture or the playback picture is not clear or does not appear.	<ul style="list-style-type: none"> The video head may be dirty. <ul style="list-style-type: none"> → Clean the heads using the Sony V8-25CLD cleaning cassette (not supplied). (p. 102)
No sound or only a low sound is heard when playing back a tape.	<ul style="list-style-type: none"> The stereo tape is played back with HiFi SOUND set to 2 in the MENU settings. <ul style="list-style-type: none"> → Set it to STEREO. (p. 72) The volume is turned to minimum. <ul style="list-style-type: none"> → Open the LCD panel and press VOLUME +. (p. 32) AUDIO MIX is set to ST2 side in the MENU settings. <ul style="list-style-type: none"> → Adjust AUDIO MIX. (p. 72)
The date search does not work correctly.	<ul style="list-style-type: none"> The tape has a blank portion in the recorded portion (p. 66)
The picture which is recorded in the Digital8  system is not played back.	<ul style="list-style-type: none"> PB MODE is set to Hi8/8 in the MENU settings. <ul style="list-style-type: none"> → Set it to AUTO. (p. 72)
The tape which is recorded in the Hi8/standard 8 system is not played back correctly.	<ul style="list-style-type: none"> Set PB MODE to Hi8/8 in the MENU settings. (p. 72)

(continued on the following page)

Troubleshooting

In the recording and playback modes

Symptom	Cause and/or Corrective Actions
The power does not turn on.	<ul style="list-style-type: none">• The battery pack is not installed, or is dead or nearly dead. → Install a charged battery pack. (p. 12, 13)• The AC power adaptor is not connected to the mains. → Connect the AC power adaptor to the mains. (p. 18)
The end search function does not work.	<ul style="list-style-type: none">• The tape was ejected after recording.• You have not recorded on the new cassette yet.
The battery pack is quickly discharged.	<ul style="list-style-type: none">• The operating temperature is too low.• The battery pack is not fully charged. → Charge the battery pack again. (p. 13)• The battery pack is completely dead, and cannot be recharged. → Replace with a new battery pack. (p. 12)
The battery remaining indicator does not indicate the correct time.	<ul style="list-style-type: none">• You have used the battery pack in an extremely hot or cold environment for a long time.• The battery pack is completely dead, and cannot be recharged. → Replace with a new battery pack. (p. 12)• The battery is dead. → Use a charged battery pack. (p. 12, 13)
The cassette cannot be removed from the holder.	<ul style="list-style-type: none">• The power source is disconnected. → Connect it firmly. (p. 12, 18)• The battery is dead. → Use a charged battery pack or the AC power adaptor. (p. 12, 13)
The  and  indicators flash and no functions except for cassette ejection work.	<ul style="list-style-type: none">• Moisture condensation has occurred. → Remove the cassette and leave your camcorder for at least 1 hour to acclimatize. (p. 101)

Troubleshooting

Others

Symptom	Cause and/or Corrective Actions
The Remote Commander supplied with your camcorder does not work.	<ul style="list-style-type: none">• COMMANDER is set to OFF in the MENU settings. → Set it to ON. (p. 72)• Something is blocking the infrared rays. → Remove the obstacle.• The batteries are inserted in the battery holder with the + - polarities incorrectly matching the + - marks. → Insert the batteries with the correct polarity. (p. 114)• The batteries are dead. → Insert new ones. (p. 114)
The picture from a TV or VCR does not appear even when your camcorder is connected to outputs on the TV or VCR.	<ul style="list-style-type: none">• DISPLAY is set to V-OUT/LCD in the MENU settings. → Set it to LCD. (p. 72)
The melody or beep sounds for 5 seconds.	<ul style="list-style-type: none">• Moisture condensation has occurred. → Remove the cassette and leave your camcorder for at least 1 hour to acclimatize. (p. 101)• Some troubles has occurred in your camcorder. → Remove the cassette and insert it again, then operate your camcorder.
While charging the battery pack, no indicator appears or the indicator flashes in the display window.	<ul style="list-style-type: none">• The AC power adaptor is disconnected. → Connect it firmly. (p. 18)• Something is wrong with the battery pack. → Contact your Sony dealer or local authorized Sony service facility.

Self-diagnosis display

Your camcorder has a self-diagnosis display function.

This function displays the current condition of your camcorder as a 5-digit code (a combination of a letter and figures) in the viewfinder, on the LCD screen or in the display window. If a 5-digit code is displayed, check the following code chart. The last two digits (indicated by □□) will differ depending on the state of your camcorder.

Viewfinder (or LCD screen)

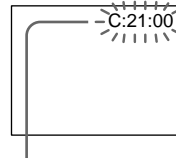

Self-diagnosis display

- C:□□:□□
You can service your camcorder yourself.
- E:□□:□□
Contact your Sony dealer or local authorized Sony facility.

Five-digit display	Cause and/or Corrective Actions
C:04:□□	<ul style="list-style-type: none"> • You are using a battery pack that is not an “InfoLITHIUM” battery pack. → Use an “InfoLITHIUM” battery pack. (p. 17)
C:21:□□	<ul style="list-style-type: none"> • Moisture condensation has occurred. → Remove the cassette and leave your camcorder for at least 1 hour to acclimatize. (p. 101)
C:22:□□	<ul style="list-style-type: none"> • The video heads are dirty. → Clean the heads using the Sony V8-25CLD cleaning cassette (not supplied). (p. 102)
C:31:□□ C:32:□□	<ul style="list-style-type: none"> • A malfunction other than the above that you can service has occurred. → Remove the cassette and insert it again, then operate your camcorder. → Disconnect the mains lead of the AC power adaptor or remove the battery pack. After reconnecting the power source, operate your camcorder.
E:61:□□ E:62:□□	<ul style="list-style-type: none"> • A malfunction that you cannot service has occurred. → Contact your Sony dealer or local authorized Sony service facility and inform them of the 5-digit code. (example: E:61:10)

If you are unable to rectify the problem even if you try corrective actions a few times, contact your Sony dealer or local authorized Sony service facility.

Warning indicators and messages

If indicators and messages appear in the viewfinder, on the LCD screen or in the display window, check the following:

See the page in parentheses “ () ” for more information.

- The warning messages do not appear in the mirror mode.
- The indicators and messages are displayed in yellow.

Warning indicators

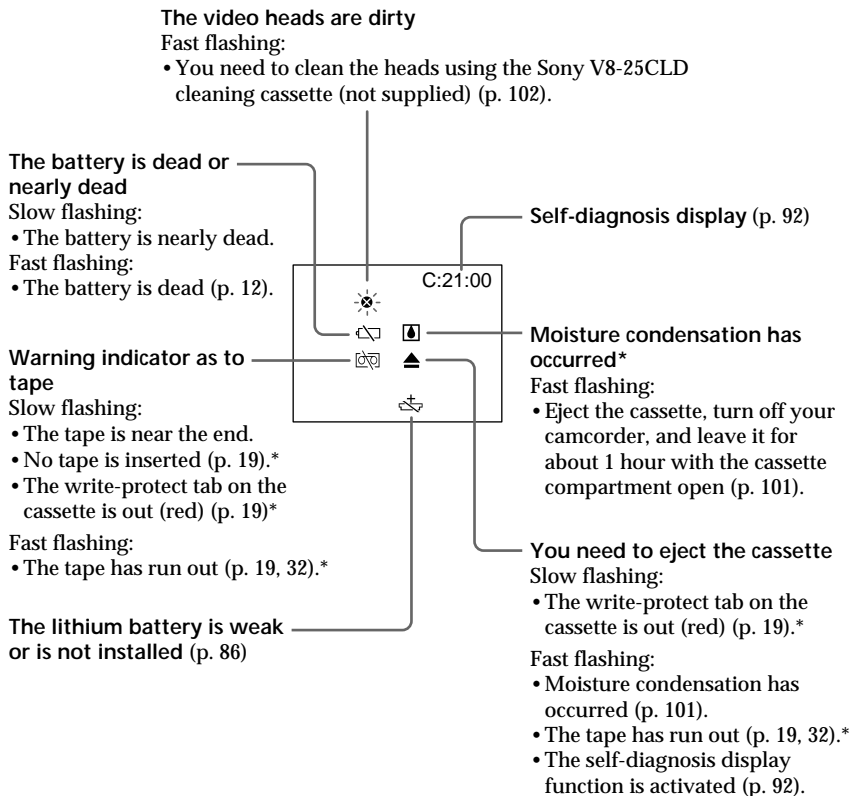

Warning messages



CLEANING The video heads are dirty.
CASSETTE

* You hear the melody or beep sound.

Поиск и устранение неисправностей

Если у Вас возникла какая-либо проблема при использовании видеокамеры, воспользуйтесь следующей таблицей для отыскания и устранения проблемы. Если проблема не устраняется, то следует отсоединить источник питания и обратиться в сервисный центр Sony или в местное уполномоченное предприятие по обслуживанию изделий Sony. Если на экране ЖКД или в видоискателе появится индикация “С:□□:□□”, это значит, что сработала функция индикации самодиагностики. См. стр. 98.

В режиме записи

Возможная неисправность	Вероятная причина и/или метод устранения
Не работает кнопка START/STOP.	<ul style="list-style-type: none"> • Переключатель POWER установлен в положение PLAYER. → Установите его в положение CAMERA. (стр. 20) • Переключатель STANDBY установлен в положение LOCK. → Поверните переключатель STANDBY в положение STANDBY. (стр. 20) • Закончилась лента. → Перемотайте ленту назад или вставьте новую кассету. (стр. 19, 32) • Лепесток защиты записи установлен так, что выставлена красная метка. → Используйте новую кассету или передвиньте лепесток. (стр. 19) • Лента прилипла к барабану (конденсация влаги). → Выньте кассету и оставьте видеокамеру примерно на 1 час для акклиматизации. (стр. 101)
Запись останавливается через несколько секунд.	<ul style="list-style-type: none"> • Переключатель START/STOP MODE установлен в положение 5SEC или $\underline{\text{L}}$. → Установите его в положение $\underline{\text{H}}$. (стр. 25)
Выключается питание.	<ul style="list-style-type: none"> • При работе в режиме CAMERA Ваша видеокамера находилась в режиме ожидания более 3 минут. → Поверните вниз рычаг STANDBY, а затем снова вверх. (стр. 20)
Ваша видеокамера включается/выключается при использовании принадлежности, которая подсоединяется к держателю для установки вспомогательных принадлежностей.	<ul style="list-style-type: none"> • Ваша видеокамера работает с сетевым адаптером переменного тока. → Используйте батарейный блок.
Изображение на экране видоискателя является нечетким.	<ul style="list-style-type: none"> • Не отрегулирован объектив видоискателя. → Отрегулируйте объектив видоискателя. (стр. 23)
Не работает функция устойчивой съемки.	<ul style="list-style-type: none"> • Команда STEADYSHOT установлена в положение OFF в установках MENU. → Установите ее в положение ON (стр. 72)
Не работает функция автоматической фокусировки.	<ul style="list-style-type: none"> • Команда FOCUS установлена в положение MANUAL. → Установите ее в положение AUTO. (стр. 57) • Условия съемки являются неподходящими для автоматической фокусировки. → Установите команду FOCUS в положение MANUAL для выполнения фокусировки вручную. (стр. 57)
Не работает функция фейдера.	<ul style="list-style-type: none"> • Команда START/STOP MODE установлена в положение 5SEC или $\underline{\text{L}}$. → Установите ее в положение $\underline{\text{H}}$. (стр. 25) • Приведена в действие функция цифрового эффекта. → Отмените ее. (стр. 50)
В видоискателе мигает индикатор  .	<ul style="list-style-type: none"> • Возможно, загрязнены видеоголовки. → Почистите видеоголовки с помощью очистительной кассеты Sony V8-25CLD (не прилагается). (стр. 102)
Изображение не появляется в видоискателе.	<ul style="list-style-type: none"> • Открыта панель ЖКД. → Закройте панель ЖКД. (стр. 21)

Поиск и устранение неисправностей



Возможная причина	Вероятная причина и/или метод устранения
Появляется вертикальная черная полоса при съемке объектов, типа лампы или пламени свечи на темном фоне.	<ul style="list-style-type: none">Слишком высокая контрастность между объектом и фоном. В видеокамере нет неисправности.
Появляется вертикальная черная полоса при съемке очень ярких объектов.	<ul style="list-style-type: none">В видеокамере нет неисправности.
В видеодискателе или на экране ЖКД появляются маленькие белые точки.	<ul style="list-style-type: none">Приведен в действие режим медленного затвора, низкой освещенности или ночной съемки +медленного затвора.
В видеодискателе или на экране ЖКД отображается необычное изображение.	<ul style="list-style-type: none">Если пройдет 10 минут после того, как Вы установили переключатель POWER в положение CAMERA или команду DEMO MODE установили в положение ON в установках MENU без вставленной кассеты, Ваша видеокамера автоматически начнет демонстрацию. → Вставьте кассету, и демонстрация остановится. Вы также можете отменить режим DEMO MODE. (стр. 79)
Изображение записывается с неправильными или ненатуральными цветами.	<ul style="list-style-type: none">Команда NIGHTSHOT установлена в положение ON. → Установите ее в положение OFF. (стр. 28)
Изображение получается слишком ярким, а объект не появляется в видеодискателе или на экране ЖКД.	<ul style="list-style-type: none">Команда NIGHTSHOT установлена в положение ON в ярком месте. → Установите ее в положение OFF или используйте функцию ночной съемки в темном месте. (стр. 28)

В режиме воспроизведения

Возможная причина	Вероятная причина и/или метод устранения
При нажатии кнопки управления видеокамерой лента не перемещается.	<ul style="list-style-type: none">Переключатель POWER установлен в положение CAMERA или OFF. → Установите его в положение PLAYER. (стр. 32)Закончилась лента. → Перемотайте ленту назад. (стр. 32)
Воспроизводимое изображение является нечетким или не появляется вообще.	<ul style="list-style-type: none">Видеоканал телевизора отрегулирован неправильно. → Отрегулируйте его надлежащим образом. (стр. 37)
На изображении имеются четыре горизонтальные полосы на изображении, либо воспроизводимое изображение является нечетким или вовсе не появляется на экране.	<ul style="list-style-type: none">Возможно, загрязнены видеоголовки. → Почистите видеоголовки с помощью очистительной кассеты Sony V8-25CLD (не прилагается). (стр. 102)
При воспроизведении ленты нет звука или же слышен только тихий звук.	<ul style="list-style-type: none">Стерефоническая лента воспроизводится при установленном переключателе HiFi SOUND в положение 2 в установках MENU. → Установите его в положение STEREO. (стр. 72)Громкость установлена на минимальную величину. → Откройте панель ЖКД и нажмите кнопку VOLUME +. (стр. 32)Команда AUDIO MIX установлена в положение ST2 в установках меню. → Отрегулируйте команду AUDIO MIX. (стр. 72)
Функция поиска даты работает неправильно.	<ul style="list-style-type: none">На записанной ленте имеется незаписанный участок. (стр. 66)
Не воспроизводится изображение, записанное в цифровой системе Digital8  .	<ul style="list-style-type: none">Команда PB MODE установлена в положение Hi8/8 в установках MENU. → Установите ее в положение AUTO. (стр. 72)
Лента, записанная в системе Hi8/ стандартной системе 8, воспроизводится неправильно.	<ul style="list-style-type: none">Установите команду PB MODE в положение Hi8/8 в установках MENU. (стр. 72)

Поиск и устранение неисправностей

В режимах записи и воспроизведения

Возможная причина	Вероятная причина и/или метод устранения
Не включается питание.	<ul style="list-style-type: none">• Не установлен батарейный блок, либо же он разрядился или почти разрядился. → Установите заряженный батарейный блок. (стр. 12, 13)• Сетевой адаптер переменного тока не подсоединен к сети. → Подсоедините сетевой адаптер переменного тока к сети. (стр. 18)
Не работает функция поиска конца на ленте.	<ul style="list-style-type: none">• После записи кассета была извлечена из видеокамеры.• Запись на новую ленту еще не выполнялась.
Батарейный блок быстро разряжается.	<ul style="list-style-type: none">• Окружающая температура является слишком низкой.• Батарейный блок заряжен не полностью. → Зарядите снова батарейный блок. (стр. 13)• Батарейный блок полностью разряжен и не может быть перезаряжен. → Замените его на новый батарейный блок. (стр. 12)
Индикатор оставшегося заряда батарейного блока показывает неправильное время.	<ul style="list-style-type: none">• Вы использовали длительное время батарейный блок в крайне жарких или холодных окружающих условиях.• Батарейный блок полностью разряжен и не может быть перезаряжен. → Замените его на новый батарейный блок. (стр. 12)• Батарейный блок разряжен. → Используйте заряженный батарейный блок. (стр. 12, 13)
Кассета не вынимается из держателя.	<ul style="list-style-type: none">• Отсоединен источник питания. → Подсоедините его плотно. (стр. 12, 18)• Батарейный блок разряжен. → Используйте заряженный батарейный блок или сетевой адаптер переменного тока (стр. 12, 13)
Мигают индикаторы  и  , и никакие функции, кроме извлечения кассеты, не работают.	<ul style="list-style-type: none">• Произошла конденсация влаги. → Выньте кассету и оставьте Вашу видеокамеру примерно на 1 час для акклиматизации. (стр. 101)

Поиск и устранение неисправностей

Прочее

Возможная причина	Вероятная причина и/или метод устранения
Не работает прилагаемый к Вашей видеокамере пульт дистанционного управления.	<ul style="list-style-type: none">• Команда COMMANDER установлена в положение OFF в установках MENU. → Установите ее в положение ON. (стр. 72)• Что-то преграждает инфракрасные лучи. → Устраните препятствие.• Батарейки вставлены в держатель так, что полюса + и – расположены не в соответствии со знаками + –. → Вставьте батарейки, соблюдая надлежащую полярность. (стр. 114)• Батарейки разрядились. → Вставьте новые батарейки. (стр. 114)
Изображение от телевизора или KBM не появляется, даже если Ваша видеокамера подсоединена к выходным гнездам на телевизоре или KBM.	<ul style="list-style-type: none">• Команда DISPLAY установлена в положение V-OUT/LCD в установках MENU. → Установите ее в положение LCD. (стр. 72)
В течение 5 секунд звучит мелодия или зуммерный сигнал.	<ul style="list-style-type: none">• Произошла конденсация влаги. → Выньте кассету и оставьте Вашу видеокамеру примерно на 1 час для акклиматизации. (стр. 101)• В Вашей видеокамере произошли неполадки. → Выньте кассету и вставьте ее снова, а затем включите Вашу видеокамеру.
Во время зарядки батарейного блока ни один из индикаторов не появляется и не мигает в окошке дисплея.	<ul style="list-style-type: none">• Отсоединен сетевой адаптер переменного тока. → Подсоедините его плотно. (стр. 18)• Неполадка с батарейным блоком. → Обратитесь в сервисный центр Sony или в местное уполномоченное предприятие по обслуживанию изделий Sony.

Индикация самодиагностики

В Вашей видеокамере имеется функция самодиагностики.

Эта функция отображает текущее состояние Вашей видеокамеры в виде 5-значного кода (комбинация из одной буквы и цифр) в видеоискателе, на экране ЖКД или в окошке дисплея. В случае отображения 5-значного кода, следует выполнить проверку в соответствии со следующей таблицей кодов. Последние две цифры (обозначенные как □□) будут отличаться в зависимости от состояния Вашей видеокамеры.

Видеоискатель (или экран ЖКД)

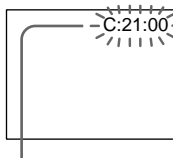

Индикация самодиагностики

- С:□□:□□
Вы можете выполнить обслуживание Вашей видеокамеры самостоятельно.
- E:□□:□□
Обратитесь в сервисный центр Sony или в местное уполномоченное предприятие по обслуживанию изделий Sony.

Пятизначная индикация	Вероятная причина и/или метод устранения
C:04:□□	<ul style="list-style-type: none"> • Вы используете батарейный блок, который не является батарейным блоком "InfoLITHIUM". → Используйте батарейный блок "InfoLITHIUM" (стр. 17)
C:21:□□	<ul style="list-style-type: none"> • Произошла конденсация влаги. → Выньте кассету и оставьте Вашу видеокамеру примерно на 1 час для акклиматизации. (стр. 101)
C:22:□□	<ul style="list-style-type: none"> • Загрязнены видеоголовки. → Почистите видеоголовки с помощью очистительной кассеты Sony V8-25CLD (не прилагается). (стр. 102)
C:31:□□	<ul style="list-style-type: none"> • Произошла неполадка, отличающаяся от приведенных выше, которую Вы можете устранить самостоятельно. → Выньте кассету и вставьте ее снова, а затем включите Вашу видеокамеру. → Отсоедините провод электропитания сетевого адаптера переменного тока или же выньте батарейный блок. После повторного подсоединения источника питания включите Вашу видеокамеру.
C:32:□□	
E:61:□□	<ul style="list-style-type: none"> • Произошла неполадка, которую Вы можете устранить самостоятельно. → Обратитесь в сервисный центр Sony или в местное уполномоченное предприятие по обслуживанию изделий Sony, где следует сообщить о 5-значном коде. (пример: E:61:10)
E:62:□□	

Если Вы не можете самостоятельно устранить неполадку даже после опробования соответствующих методов устранения несколько раз, обратитесь в сервисный центр Sony или в местное уполномоченное предприятие по обслуживанию изделий Sony.

Предупреждающие индикаторы и сообщения

Если в видеоискателе, на экране ЖКД или в окошке дисплея появятся индикаторы и сообщения, проверьте следующее:

См. страницу в круглых скобках “ () ” для более подробной информации.

- Предупреждающие сообщения не будут появляться в зеркальном режиме.
- Индикаторы и сообщения отображаются желтым цветом.

Предупреждающие индикаторы

Загрязнились видеоголовки

Быстрое мигание:

- Вам нужно почистить головки с помощью очистительной кассеты Sony V8-25CLD (не прилагается). (стр. 102).

Батарейный блок разрядился или почти разрядился

Медленное мигание:

- Батарейный блок почти разряжен.

Быстрое мигание:

- Батарейный блок разряжен (стр. 12).

Предупреждающий индикатор относительно ленты

Медленное мигание:

- Лента почти достигла конца.
- Лента не вставлена (стр. 19).*
- Лепесток защиты записи на кассете отсутствует (красный) (стр. 19).*

Быстрое мигание:

- Лента закончилась (стр. 19, 32).*

Литиевая батарейка разрядилась или не установлена совсем (стр. 86)

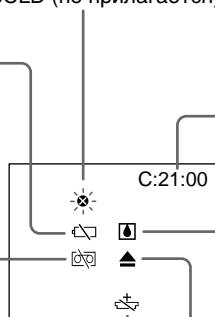

Индикация самодиагностики (стр. 98)

Произошла конденсация влаги*

Быстрое мигание:

- Вытолкните кассету, выключите Вашу видеокамеру и оставьте ее примерно на 1 час с открытым отсеком для кассеты (стр. 101).

Вам нужно извлечь кассету

Медленное мигание:

- Лепесток защиты записи на кассете отсутствует (красный) (стр. 19).*

Быстрое мигание:

- Произошла конденсация влаги (стр. 101).
- Лента закончилась (стр. 19, 32).*
- Сработала функция индикации самодиагностики (стр. 98).

Предупреждающие сообщения



CLEANING Загрязнились видеоголовки.
CASSETTE

* Вы услышите мелодию или зуммерный сигнал.

Using your camcorder abroad

Using your camcorder abroad

You can use your camcorder in any country or area with the AC power adaptor supplied with your camcorder within 100 V to 240 V AC, 50/60 Hz.

Your camcorder is a PAL system based camcorder. If you want to view the playback picture on a TV, it must be a PAL system based TV with VIDEO/AUDIO input jack. The following shows TV colour systems used overseas.

PAL system

Australia, Austria, Belgium, China, Czech Republic, Denmark, Finland, Germany, Great Britain, Holland, Hong Kong, Italy, Kuwait, Malaysia, New Zealand, Norway, Portugal, Singapore, Slovak Republic, Spain, Sweden, Switzerland, Thailand, etc.

PAL-M system

Brazil

PAL-N system

Argentina, Paraguay, Uruguay

NTSC system

Bahama Islands, Bolivia, Canada, Central America, Chile, Colombia, Ecuador, Jamaica, Japan, Korea, Mexico, Peru, Surinam, Taiwan, the Philippines, the U.S.A., Venezuela, etc.

SECAM system

Bulgaria, France, Guyana, Hungary, Iran, Iraq, Monaco, Poland, Russia, Ukraine, etc.

Simple setting of clock by time difference

You can easily set the clock to the local time by setting a time difference. Select WORLD TIME in the MENU settings. See page 72 for more information.

Использование Вашей видеокамеры за границей

Использование Вашей видеокамеры за границей

Вы можете использовать Вашу видеокамеру в любой стране или области с помощью сетевого адаптера переменного тока, прилагаемого к Вашей видеокамере, который можно использовать в пределах от 100 В до 240 В переменного тока с частотой 50/60 Гц.

Ваша видеокамера основана на системе PAL. Если Вы хотите просмотреть воспроизводимое изображение на телевизоре, то это должен быть телевизор, основанный на системе PAL, с входными гнездами VIDEO/AUDIO.

Ниже приведены системы цветного телевидения, используемые за рубежом.

Система PAL

Австралия, Австрия, Бельгия, Великобритания, Германия, Голландия, Гонконг, Дания, Испания, Италия, Китай, Кувейт, Малайзия, Новая Зеландия, Норвегия, Португалия, Сингапур, Словацкая Республика, Таиланд, Финляндия, Чешская Республика, Швейцария, Швеция и т.д.

Система PAL-M

Бразилия

Система PAL-N

Аргентина, Парагвай, Уругвай

Система NTSC

Багамские острова, Боливия, Венесуэла, Канада, Колумбия, Корея, Мексика, Перу, Суринам, США, Тайвань, Филиппины, Центральная Америка, Чили, Эквадор, Ямайка, Япония и т.д.

Система SECAM



Болгария, Венгрия, Гвиана, Ирак, Иран, Монако, Польша, Россия, Украина, Франция и т.д.

Простая установка разницы во времени на часах

Вы можете легко установить часы на местное время путем установки разницы во времени. Выберите команду WORLD TIME в установках MENU. Подробные сведения приведены на стр. 72

Maintenance information and precautions

Moisture condensation

If your camcorder is brought directly from a cold place to a warm place, moisture may condense inside your camcorder, on the surface of the tape, or on the lens. In this condition, the tape may stick to the head drum and be damaged or your camcorder may not operate correctly. If there is moisture inside your camcorder, the beep sounds and the  indicator flashes. When the  indicator flashes at the same time, the cassette is inserted in your camcorder. If moisture condenses on the lens, the indicator will not appear.

If moisture condensation occurred

None of the functions except cassette ejection will work. Eject the cassette, turn off your camcorder, and leave it for about 1 hour with the cassette compartment open. Your camcorder can be used again if the  indicator does not appear when the power is turned on again.

Note on moisture condensation

Moisture may condense when you bring your camcorder from a cold place into a warm place (or vice versa) or when you use your camcorder in a hot place as follows:



- You bring your camcorder from a ski slope into a place warmed up by a heating device
- You bring your camcorder from an air-conditioned car or room into a hot place outside
- You use your camcorder after a squall or a shower
- You use your camcorder in a high temperature and humidity place

How to prevent moisture condensation

When you bring your camcorder from a cold place into a warm place, put your camcorder in a plastic bag and tightly seal it. Remove the bag when the air temperature inside the plastic bag has reached the surrounding temperature (after about 1 hour).

Информация по уходу за аппаратом и меры предосторожности

Конденсация влаги

Если видеокамера принесена прямо из холодного места в теплое, то внутри видеокамеры, на поверхности ленты или на объективе может произойти конденсация влаги. В таком состоянии лента может прилипнуть к барабану головки и будет повреждена или же видеокамера не сможет работать надлежащим образом. Если внутри видеокамеры произошла конденсация влаги, то прозвучит зуммерный сигнал, а на экране ЖКД будет мигать индикатор . Если в то же самое время будет мигать индикатор , это значит, что в видеокамеру вставлена кассета. Если влага сконденсировалась на объективе, индикатор появляться не будет.

Если произошла конденсация влаги

Ни одна из функций, кроме выталкивания кассеты, не будет работать. Извлеките кассету, выключите видеокамеру и оставьте ее приблизительно на 1 час с открытым отсеком для кассеты. Если при повторном включении питания индикатор  не появится на дисплее, Вы можете снова пользоваться видеокамерой.

Примечание по конденсации влаги

Влага может образоваться, если Вы принесете Вашу видеокамеру из холодного места в теплое (или наоборот) или когда Вы используете Вашу видеокамеру в жарком месте в следующих случаях:

- Вы принесли Вашу видеокамеру с лыжного склона в помещение, где функционирует обогреватель
- Вы принесли Вашу видеокамеру из автомобиля или из комнаты с воздушным кондиционированием в жаркое место на улице
- Вы используете видеокамеру после грозы или дождя
- Вы используете Вашу видеокамеру в очень жарком и влажном месте.

Как предотвратить конденсацию влаги

Если видеокамера принесена из холодного места в теплое, то положите видеокамеру в полиэтиленовый пакет и плотно заклейте его. Выньте видеокамеру из полиэтиленового пакета, когда температура воздуха внутри пакета достигнет температуры окружающего воздуха (приблизительно через 1 час).

Maintenance information

Cleaning the video head

To ensure normal recording and clear pictures, clean the video heads. The video head may be dirty when:

- mosaic-pattern noise appears on the playback picture.
- playback pictures do not move.
- playback pictures are hardly visible.
- playback pictures do not appear.
- the ⊗ indicator and “ CLEANING CASSETTE” message appear one after another or the ⊗ indicator flashes on the LCD screen or in the viewfinder.

Информация по уходу за аппаратом

Чистка видеоголовок

Для обеспечения нормальной записи и четкого изображения следует периодически чистить видеоголовки. Видеоголовки возможно загрязнены, если:

- на воспроизводимом изображении появляются помехи типа мозаики.
- воспроизводимое изображение не движется.
- воспроизводимое изображение с трудом различимо.
- воспроизводимое изображение не появляется на экране.
- на экране ЖКД или в видоискателе появляются один за другим индикатор ⊗ и сообщение “ CLEANING CASSETTE” или же мигает индикатор ⊗.

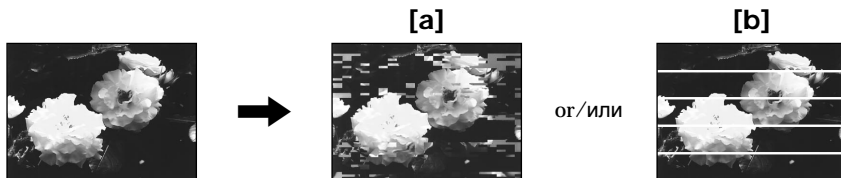

If the above problem, [a] or [b] occurs, clean the video heads with the Sony V8-25CLD cleaning cassette (not supplied). Check the picture and if the above problem persists, repeat cleaning.

Cleaning the LCD screen

If fingerprints or dust make the LCD screen dirty, we recommend using a LCD Cleaning Kit (not supplied) to clean the LCD screen.

Если возникнут приведенные выше проблемы типа [a] или [b], почистите видеоголовки с помощью очистительной кассеты Sony V8-25CLD (не прилагается). Проверьте изображение и, если описанные выше проблемы не устранились, повторите чистку.

Чистка экрана ЖКД

Если на экране ЖКД появятся отпечатки или пыль, рекомендуется воспользоваться очистительным набором для ЖКД (не прилагается) для чистки экрана ЖКД.

Maintenance information and precautions

Removing dust from inside the viewfinder

- (1) Remove the screw with a screwdriver (not supplied).
- (2) Then, while sliding the RELEASE knob, turn the eyecup in the direction of the arrow and pull it out.
- (2) Clean the surface with a commercially available blower for a still camera.
- (3) Reattach the eyecup and replace the screw.

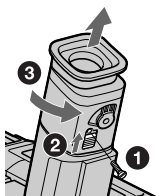

Caution

Do not remove any other screws. You may remove only the screw to remove the eyecup.

Precautions

Camcorder operation

- Operate your camcorder on 7.2 V (battery pack) or 8.4 V (AC power adaptor).
- For DC or AC operation, use the accessories recommended in this operating instructions.
- If any solid object or liquid get inside the casing, unplug your camcorder and have it checked by a Sony dealer before operating it any further.
- Avoid rough handling or mechanical shock. Be particularly careful of the lens.
- Keep the POWER switch set to OFF when you are not using your camcorder.
- Do not wrap your camcorder with a towel, for example, and operate it. Doing so might cause heat to build up inside.
- Keep your camcorder away from strong magnetic fields or mechanical vibration.
- Do not touch the LCD screen with your fingers or a sharp-pointed object.
- If your camcorder is used in a cold place, a residual image may appear on the LCD screen. This is not a malfunction.
- While using your camcorder, the back of the LCD screen may heat up. This is not a malfunction.

Информация по уходу за аппаратом и меры предосторожности

Удаление пыли изнутри видоискателя

- (1) Отвинтите винт с помощью отвертки (не прилагается).
- (2) Затем, передвинув кнопку RELEASE, поверните окуляр в направлении стрелки и потяните его.
- (2) Почистите поверхность с помощью воздуходувки для фотоаппаратов, которая приобретается отдельно.
- (3) Прикрепите наглазник и завинтите винт обратно на место.

Внимание

Не отвинчивайте другие винты. Вы можете отвинчивать только винт для снятия окуляра.

Меры предосторожности

Эксплуатация видеокамеры

- Эксплуатируйте видеокамеру от 7,2 В (батареиный блок) или 8,4 В (сетевой адаптер переменного тока)
- Что касается эксплуатации видеокамеры от постоянного и переменного тока, используйте принадлежности, рекомендуемые в данной инструкции по эксплуатации.
- Если какой-нибудь твердый предмет или жидкость попали внутрь корпуса, то выключите видеокамеру и проверьте ее у дилера Sony перед дальнейшей ее эксплуатацией.
- Избегайте грубого обращения с видеокамерой или механических ударов. Будьте особенно осторожны с объективом.
- Если видеокамера не используется, держите выключатель POWER в положении OFF.
- Не заворачивайте Вашу видеокамеру, например, в полотенце, и не эксплуатируйте ее в таком состоянии. В противном случае может произойти повышение температуры внутри видеокамеры.
- Держите Вашу видеокамеру подальше от сильных магнитных полей или механической вибрации.
- Не прикасайтесь к экрану ЖКД своими пальцами или острыми предметами.
- При эксплуатации Вашей видеокамеры в холодном месте, на экране ЖКД может появляться остаточное изображение. Это не является неисправностью.
- При эксплуатации Вашей видеокамеры, задняя сторона экрана ЖКД может нагреваться. Это не является неисправностью.

On handling tapes

Do not insert anything into the small holes on the rear of the cassette. These holes are used to sense the type and thickness of the tape and if the recording tab is in or out.

Camcorder care

- Remove the tape, and periodically turn on the power, operate the CAMERA and PLAYER sections and play back a tape for about 3 minutes when your camcorder is not to be used for a long time.
- Clean the lens with a soft brush to remove dust. If there are fingerprints on the lens, remove them with a soft cloth.
- Clean the camcorder body with a dry soft cloth, or a soft cloth lightly moistened with a mild detergent solution. Do not use any type of solvent which may damage the finish.
- Do not let sand get into your camcorder. When you use your camcorder on a sandy beach or in a dusty place, protect it from the sand or dust. Sand or dust may cause your camcorder to malfunction, and sometimes this malfunction cannot be repaired.

Connection to your PC

- When recording with i.LINK cable the image processed or edited by your PC, use a new Hi8 Hi8 tape. (for models which have the DV IN jack only)
- When inputting the image recorded by Hi8/standard8 (analog) system into your PC, dub the image into a Digital8 DV or DV tape first, and then input it into your PC.

AC power adaptor

- Unplug the unit from the mains when you are not using the unit for a long time. To disconnect the mains lead, pull it out by the plug. Never pull the mains lead itself.
- Do not operate the unit with a damaged cord or if the unit has been dropped or damaged.
- Do not bend the mains lead forcibly, or place a heavy object on it. This will damage the cord and may cause fire or electrical shock.
- Prevent metallic objects from coming into contact with the metal parts of the connecting section. If this happens, a short may occur and the unit may be damaged.

Относительно обращения с лентами

Не вставляйте ничего в маленькие отверстия на задней стороне кассеты. Эти отверстия используются для определения типа и толщины ленты, а также для определения наличия или отсутствия лепестка защиты записи на ленте.

Уход за видеокамерой

- Периодически вынимайте кассету и включайте питание, оперируйте устройствами CAMERA и PLAYER и воспроизводите ленту порядка 3-х минут, если Ваша видеокамера не будет использоваться длительное время.
- Чистите объектив с помощью мягкой кисточки для удаления пыли. Если имеются отпечатки пальцев на объективе, то удалите их с помощью мягкой ткани.
- Чистите корпус видеокамеры с помощью сухой мягкой ткани или мягкой ткани, слегка смоченной раствором умеренного моющего средства. Не используйте каких-либо типов растворителей, которые могут повредить отделку.
- Не допускайте попадания песка в видеокамеру. Если Вы используете видеокамеру на песчаном пляже или в каком-либо пыльном месте, предохраните аппарат от песка или пыли. Песок или пыль могут привести к неисправности аппарата, которая иногда может быть неисправимой.

Подключение к персональному компьютеру пользователя

- Применить новую ленту Hi8 Hi8 при записи изображения, обработанного или смонтированного на персональном компьютере пользователя, с применением кабеля i.LINK (для моделей, оснащенных только гнездом DV IN).
- При вводе изображения, записанного по системе Hi8/Standard8 (аналоговой), на персональный компьютер пользователя надо копировать изображение предварительно на Digital8 DV или DV-ленту.

Сетевой адаптер переменного тока

- Отсоедините аппарат от электрической сети, если он не используется длительное время. Для отсоединения сетевого шнура потяните его за разъем. Никогда не тяните за сам шнур.
- Не эксплуатируйте аппарат с поврежденным шнуром или же в случае, если аппарат упал или был поврежден.
- Не сгибайте сетевой провод силой и не ставьте на него тяжелые предметы. Это повредит провод и может привести к пожару или поражению электрическим током.

Maintenance information and precautions

- Always keep metal contacts clean.
- Do not disassemble the unit.
- Do not apply mechanical shock or drop the unit.
- While the unit is in use, particularly during charging, keep it away from AM receivers and video equipment. AM receivers and video equipment disturb AM reception and video operation.
- The unit becomes warm during use. This is not a malfunction.
- Do not place the unit in locations that are:
 - Extremely hot or cold
 - Dusty or dirty
 - Very humid
 - Vibrating

Notes on dry batteries

To avoid possible damage from battery leakage or corrosion, observe the following:

- Be sure to insert the batteries with the + – polarities matched to the + – marks.
- Dry batteries are not rechargeable.
- Do not use a combination of new and old batteries.
- Do not use different types of batteries.
- Current flows from batteries when you are not using them for a long time.
- Do not use leaking batteries.

If batteries are leaking

- Wipe off the liquid in the battery compartment carefully before replacing the batteries.
- If you touch the liquid, wash it off with water.
- If the liquid get into your eyes, wash your eyes with a lot of water and then consult a doctor.

If any problem occurs, unplug your camcorder and contact your nearest Sony dealer.

Информация по уходу за аппаратом и меры предосторожности

- Будьте осторожны, чтобы никакие металлические предметы не соприкасались с металлическими контактами соединительной пластины. Если это случится, то может произойти короткое замыкание, и аппарат может быть поврежден.
- Всегда поддерживайте металлические контакты в чистоте.
- Не разбирайте аппарат.
- Не подвергайте аппарат механической вибрации и не роняйте его.
- При использовании аппарата, особенно во время зарядки, держите его подальше от приемников AM-радиовещания и видеоаппаратуры. Приемники AM-радиовещания и видеоаппаратура нарушают AM-радиоприем и работу видеоаппаратуры.
- В процессе эксплуатации аппарат нагревается. Это является вполне нормальным.
- Не размещайте аппарат в местах:
 - Чрезмерно жарких или холодных
 - Пыльных или грязных
 - Очень влажных
 - Подверженных вибрации

Примечание к сухим батарейкам

Во избежание возможного повреждения видеокамеры вследствие утечки внутреннего вещества батареек или коррозии соблюдайте следующее:

- При установке батареек соблюдайте правильную полярность + – в соответствии с метками + –.
- Сухие батарейки нельзя перезаряжать.
- Не используйте новые батарейки вместе со старыми.
- Не используйте батарейки разного типа.
- Если батарейки не используются длительное время, они постепенно разряжаются.
- Не используйте батарейки, которые потекли.

Если произошла утечка внутреннего вещества батареек

- Перед тем, как заменить батарейки, тщательно протрите остатки жидкости в отсеке для батареек.
- В случае попадания жидкости на кожу, промойте жидкость водой.
- В случае попадания жидкости в глаза, промойте свои глаза большим количеством воды, после чего обратитесь к врачу.

В случае возникновения каких-либо проблем, отключите Вашу видеокамеру от источника питания и обратитесь в ближайший сервисный центр Sony.

Specifications

Video camera recorder

System

Video recording system

2 rotary heads

Helical scanning system

Audio recording system

Rotary heads, PCM system

Quantization: 12 bits (Fs 32 kHz,

stereo 1, stereo 2), 16 bits

(Fs 48 kHz, stereo)

Video signal

PAL colour, CCIR standards

Recommended cassette

Hi8 video cassette

Recording/playback time (using

90 min. cassette)

1 hours

Fastforward/rewind time (using

90 min. cassette)

Approx. 8 min.

Image device

1/4 inch CCD (Charge Coupled Device)

Approx. 800,000 pixels

(Effective: Approx. 400,000 pixels)

Lens

Combined power zoom lens

Filter diameter 37 mm (1 7/16 in.)

20× (Optical), 80× (Digital)

Focal length

3.6 - 72 mm (5/32 - 2 7/8 in.)

When converted to a 35 mm still camera

46 - 920 mm (1 13/16 - 36 1/4 in.)

Colour temperature

Auto

Minimum illumination

3 lux (F 1.4)

0 lux (in the NightShot mode)*

* Objects unable to be seen due to the dark can be shot with infrared lighting.

Input and output connectors

S video output

4-pin mini DIN

Luminance signal: 1 Vp-p, 75 ohms, unbalanced

Chrominance signal: 0.3 Vp-p, 75 ohms, unbalanced

Video output

Phono jack, 1 Vp-p, 75 ohms, unbalanced

Audio output

Phono jacks (2: stereo L and R)

327 mV, (at output impedance 47 kilohms) impedance less than 2.2 kilohms

RFU DC OUT

Special minilack, DC 5V

DV output

4-pin connector

Headphone jack

Stereo minijack (ø 3.5 mm)

LANC control jack

Stereo mini-minijack (ø 2.5 mm)

MIC jack

Minijack, 0.388 mV low impedance with 2.5 to 3.0 V DC, output impedance 6.8 kilohms (ø 3.5 mm)

Stereo type

LCD screen

Picture

DCR-TRV210E:

3 inches measured diagonally

59.5 × 43.2 mm (2 3/8 × 1 3/4 in.)

DCR-TRV310E:

3.5 inches measured diagonally

72.4 × 50.4 mm (2 7/8 × 2 in.)

Total dot number

DCR-TRV210E:

89,622 (383 × 234)

DCR-TRV310E:

105,380 (479 × 220)

General

Power requirements

7.2 V (battery pack)

8.4 V (AC power adaptor)

Average power consumption (when using the battery pack)

DCR-TRV210E:

During camera recording using LCD

3.9 W

Viewfinder

3.2 W

DCR-TRV310E:

During camera recording using LCD

4.2 W

Viewfinder

3.2 W

Operating temperature

0 °C to 40 °C (32 °F to 104 °F)

Storage temperature

-20 °C to +60 °C (-4 °F to +140 °F)

Dimensions (Approx.)

108 × 107 × 217 mm

(4 3/8 × 4 1/4 × 8 5/8 in.) (w/h/d)

Mass (approx.)

DCR-TRV210E:

930g (2 lb)

DCR-TRV310E:

960g (2 lb 1 oz)

excluding the battery pack, lithium battery, cassette and shoulder strap

1.1 kg (2 lb 6 oz)

including the battery pack

NP-F330, lithium battery CR2025,

90min. cassette and shoulder strap

Supplied accessories

See page 5.

AC power adaptor

Power requirements

100 - 240 V AC, 50/60 Hz

Power consumption

23 W

Output voltage

DC OUT: 8.4 V, 1.5 A in operating mode

Operating temperature

0 °C to 40 °C (32 °F to 104 °F)

Storage temperature

-20 °C to +60 °C (-4 °F to +140 °F)

Dimensions (approx.)

125 × 39 × 62 mm

(5 × 1 9/16 × 2 1/2 in.) (w/h/d)

excluding projecting parts

Mass (approx.)

280 g (9.8 oz)

excluding power cord

Cord length (approx.)

Mains lead: 2 m (6.6 feet)

Connecting cord: 1.6 m (5.2 feet)

Design and specifications are subject to change without notice.

Технические характеристики

Видеокамера

Система

Система видеозаписи

2 вращающиеся головки Система наклонной механической развертки

Система аудиозаписи

Вращающиеся головки, система ИКМ

Дискретизация: 12 битов

(Сдвиг частоты 32 кГц, стерео 1, стерео 2) 16 битов (сдвиг частоты 48 кГц, стерео)

Видеосигнал

Цветовой сигнал PAL, стандарт МККР

Рекомендуемые кассеты

Видеокассеты Hi8

Время записи/воспроизведения (при использовании 90-мин. кассеты)

1 час

Время ускоренной перемотки вперед/назад (при использовании 90-мин. кассеты)

Приблиз. 8 мин.

Формирователь изображения

1/4-дюймовый ПЗС (прибор с зарядовой связью)

Приблиз. 800 000 элементов изображения

(Эффективные: приблиз. 400 000 элементов изображения)

Объектив

Комбинированный объектив с приводным трансфокатором

Диаметр фильтра 37 мм

20-кратный (оптический),

80-кратный (цифровой)

Фокусное расстояние

3,6 - 72 мм

При преобразовании в 35-мм фотокамеру

46 - 920 мм

Цветовая температура

Авторегулирование

3 лк (F 1,4)

0 лк (в режиме ночной съемки)*

* Съемку объектов, невидимых в темноте, можно выполнять с помощью инфракрасного освещения.

Разъемы входных и выходных сигналов

Выход сигнала S видео

4-штырьковое мини-гнездо DIN

Сигнал яркости: размах 1 В,

75 Ом, несимметричный

Сигнал цветности: размах 0,3 В,

75 Ом, несимметричный

Выход видеосигнала

Фоногнездо, размах сигнала 1 В,

75 Ом, несимметричный

Выход аудиосигнала

Фоногнезда

(2: стереофонические L и R)

327 мВ (при выходном полном

сопротивлении 47 кОм), полное

сопротивление менее 2,2 кОм

RC DC OUT

Специальное мини-гнездо, 5 В

постоянного тока

DV Вход/выход цифрового видеосигнала

4-штырьковый разъем

Гнездо головных телефонов

Стереофоническое мини-гнездо

(\varnothing 3,5 мм)

Гнездо управления LANC

Стереофоническое мини-гнездо

(\varnothing 2,5 мм)

Гнездо MIC

Мини-гнездо, 0,388 мВ, низкое

полное сопротивление от 2,5 до

3,0 В постоянного тока, выходное

полное сопротивление 6,8 кОм

(\varnothing 3,5 мм)

Стереофонический тип

Экран ЖКД

Изображение

DCR-TRV210E:

3 дюйма по диагонали

59,5 × 43,2 мм

DCR-TRV310E:

3,5 дюйма по диагонали

72,4 × 50,4 мм

Общее количество элементов изображения

DCR-TRV210E:

89 622 (383 × 234)

DCR-TRV310E:

105 380 (479 × 220)

Общие

Требования к питанию

7,2 В (батареиный блок)

8,4 В (сетевой адаптер

переменного тока)

Средняя потребляемая мощность (при использовании

батареиного блока)

DCR-TRV210E:

Во время записи видеокамерой с помощью ЖКД

3,9 Вт

Видеоискателя

3,2 Вт

DCR-TRV310E:

Во время записи видеокамерой с помощью ЖКД

4,2 Вт

Видеоискателя

3,2 Вт

Рабочая температура

От 0° С до 40° С

Температура хранения

От -20° С до +60° С

Размеры (приблиз.)

108 × 107 × 217 мм (ш/в/г)

Вес (приблиз.)

DCR-TRV210E:

930 г

DCR-TRV310E:

960 г

не включая батарейный блок, литиевую батарейку, кассету и плечевой ремень

1,1 кг

включая батарейный блок

NP-F330, литиевую батарейку

CR2025, кассету и плечевой

ремень

Прилагаемые принадлежности

См. стр. 5.

Сетевой адаптер переменного тока

Требования к питанию

100 - 240 В переменного тока, 50/

60 Гц

Потребляемая мощность

23 Вт

Выходное напряжение

DC OUT: 8,4 В; 1,5 А в рабочем режиме

Рабочая температура

От 0° С до 40° С

Температура хранения

От -20° С до +60° С

Размеры (приблиз.)

125 × 39 × 62 мм (ш/в/г)

не включая выступающие части

Вес (приблиз.)

280 г

не включая сетевой шнур

Длина шнура (приблиз.)

Сетевой шнур: 2 м

Соединительный шнур: 1,6 м

Конструкция и технические характеристики могут быть изменены без уведомления.

Identifying the parts and controls

Обозначение частей и регуляторов

Camcorder

Видеокамера

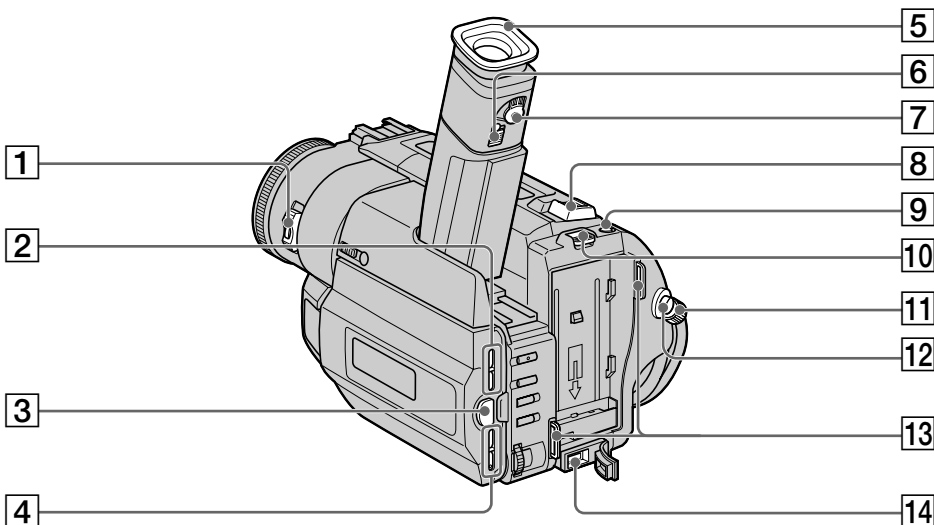

- 1 POWER switch (p. 20)
- 2 LCD BRIGHT buttons (p. 21)
- 3 OPEN button (p. 20)
- 4 VOLUME buttons (p. 32)
- 5 Eyecup (p. 103)
- 6 Eyecup RELEASE knob (p. 103)
- 7 Viewfinder lens adjustment lever (p. 23)
- 8 Power zoom lever (p. 24)
- 9 PHOTO button (p. 41)
- 10 BATT RELEASE lever (p. 12)
- 11 STANDBY switch (p. 20)
- 12 START/STOP button (p. 20)
- 13 Hook for shoulder strap (p. 110)
- 14 DC IN jack (p. 13)

- 1 Переключатель POWER (стр. 20)
- 2 Кнопки LCD BRIGHT (стр. 21)
- 3 Кнопка OPEN (стр. 20)
- 4 Кнопки VOLUME (стр. 32)
- 5 Окуляр (стр. 103)
- 6 Кнопка окуляра RELEASE (стр. 103)
- 7 Рычаг регулировки объектива видоискателя (стр. 23)
- 8 Рычаг приводного вариообъектива (стр. 24)
- 9 Кнопка PHOTO (стр. 41)
- 10 Рычаг BATT RELEASE (стр. 12)
- 11 Переключатель STANDBY (стр. 20)
- 12 Кнопка START/STOP (стр. 20)
- 13 Крючок для плечевого ремня (стр. 110)
- 14 Гнездо DC IN (стр. 13)



This mark indicates that this product is a genuine accessory for Sony video products. When purchasing Sony video products, Sony recommends that you purchase accessories with this "GENUINE VIDEO ACCESSORIES" mark.



Данный знак означает, что это изделие является подлинной принадлежностью для видеоаппаратуры Sony. При покупке видеоаппаратуры Sony рекомендуется приобретать для нее принадлежности Sony с таким знаком "GENUINE VIDEO ACCESSORIES".

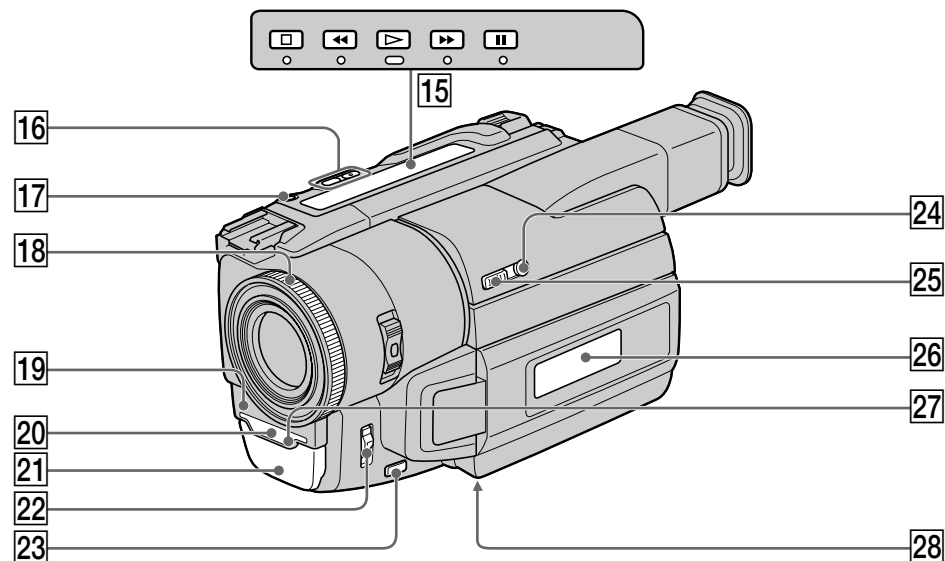

15 Video control buttons (p. 32, 35, 64)

- STOP (stop)
- ◀◀ REW (rewind)
- ▶▶ PLAY (playback)
- ▶▶▶ FF (fastforward)
- || PAUSE (pause)

The control buttons light up when you set the POWER switch to PLAYER.

16 EDITSEARCH buttons (p. 30)

17 LASER LINK button (p. 39, 40)

18 Focus ring (p. 57)

19 Camera recording lamp (p. 20)

20 Infrared rays emitter (p. 28, 39)

21 Microphone

22 FOCUS switch (p. 57)

23 PUSH AUTO button (p. 57)

24 +SLOW SHUTTER button (p. 28)

25 NIGHTSHOT switch (p. 28)

26 Display window (p. 115)

27 Remote sensor (p. 114)

28 Tripod receptacle (base)

Make sure that the length of the tripod screw is less than 6.5 mm (9/32 inch). Otherwise, you cannot attach the tripod securely and the screw may damage your camcorder.

15 Кнопки видеоконтроля (стр. 32, 35, 64)

- STOP (остановка)
- ◀◀ REW (ускоренная перемотка назад)
- ▶▶ PLAY (воспроизведение)
- ▶▶▶ FF (ускоренная перемотка вперед)
- || PAUSE (пауза)

Кнопки контроля высвечиваются при установке переключателя POWER в положение PLAYER.

16 Кнопки EDITSEARCH (стр. 30)

17 Кнопка LASER LINK (стр. 39, 40)

18 Кольцо фокусировки (стр. 57)

19 Лампа записи видеокамеры (стр. 20)

20 Излучатель инфракрасных лучей (стр. 28, 39)

21 Микрофон

22 Переключатель FOCUS (стр. 57)

23 Кнопка PUSH AUTO (стр. 57)

24 Кнопка +SLOW SHUTTER (стр. 28)

25 Переключатель NIGHTSHOT (стр. 28)

26 Окшко дисплея (стр. 115)

27 Датчик дистанционного управления (стр. 114)

28 Гнездо для треноги (основание)

Убедитесь, что длина винта треноги менее 6,5 мм. В противном случае Вы не сможете надежно прикрепить треногу, а винт может повредить Вашу видеокамеру.

What is LASER LINK?

The LASER LINK system sends and receives pictures and sound between video equipment having the  mark by using infrared rays.

Что такое LASER LINK?

Система LASER LINK посылает и принимает сигналы изображения и звука между видеоаппаратурой, имеющей знак , с помощью инфракрасных лучей.

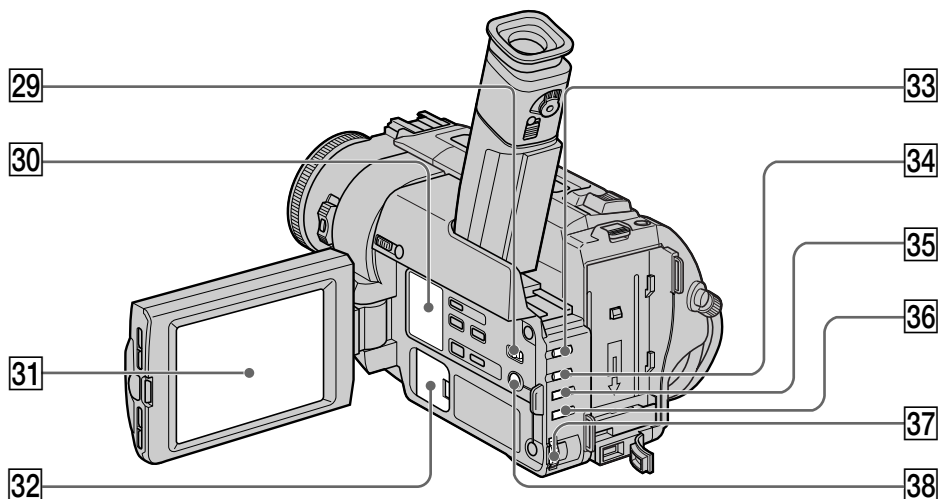

29 START/STOP MODE switch (p. 25)

30 Speaker

31 LCD screen (p. 21)

32 Lithium battery compartment (p. 87)

33 FADER button (p. 46)

34 BACK LIGHT button (p. 27)

35 PROGRAM AE button (p. 54)

36 EXPOSURE button (p. 56)

37 SEL/PUSH EXEC dial (p. 49)

38 MENU button (p. 44, 72)

29 Переключатель START/STOP MODE
(стр. 25)

30 Динамик

31 Экран ЖКД (стр. 21)

32 Отсек для литиевой батарейки (стр. 87)

33 Кнопка FADER (стр. 46)

34 Кнопка BACK LIGHT (стр. 27)

35 Кнопка PROGRAM AE (стр. 54)

36 Кнопка EXPOSURE (стр. 56)

37 Диск SEL/PUSH EXEC (стр. 49)

38 Кнопка MENU (стр. 44, 72)

Attaching the shoulder strap

Attach the shoulder strap supplied with your camcorder to the hooks for the shoulder strap.

Прикрепление плечевого ремня

Прикрепите плечевой ремень, прилагаемый к Вашей видеокамере, к крючкам для плечевого ремня.

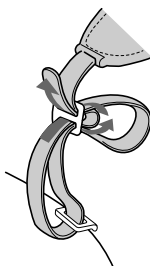

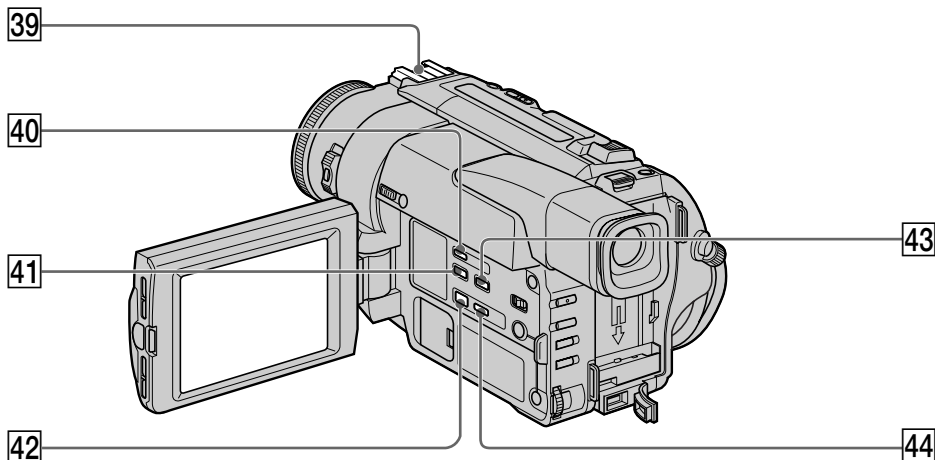

39 Intelligent accessory shoe

40 DATA CODE button (p. 33)

41 DISPLAY button (p. 33)

42 DIGITAL EFFECT button (p. 51, 62)

43 END SEARCH button (p. 30)

44 PICTURE EFFECT button (p. 49, 61)

39 Держатель для установки принадлежностей

40 Кнопка DATA CODE (стр. 33)

41 Кнопка DISPLAY (стр. 33)

42 Кнопка DIGITAL EFFECT (стр. 51, 62)

43 Кнопка END SEARCH (стр. 30)

44 Кнопка PICTURE EFFECT (стр. 49, 61)

i Intelligent Accessory Shoe

Notes on the intelligent accessory shoe

- The intelligent accessory shoe supplies power to optional accessories such as a video light or microphone.
- The intelligent accessory shoe is linked to STANDBY, allowing you to turn the power supplied by the shoe on and off. Refer to the operating instructions of the accessory for further information.
- The intelligent accessory shoe has a safety device for fixing the installed accessory securely. To connect an accessory, press down and push it to the end, and then tighten the screw.
- To remove an accessory, loosen the screw, and then press down and pull out the accessory.

i Intelligent Accessory Shoe

Примечания относительно держателя для установки принадлежностей

- Держатель для установки принадлежностей подает питание на вспомогательные принадлежности, такие как видеоподсветка или микрофон.
- Держатель для установки принадлежностей связан с режимом ожидания STANDBY, позволяя Вам включать и выключать подаваемое держателем питание. Подробные сведения приведены в инструкции по эксплуатации вспомогательных принадлежностей.
- В держателе для установки вспомогательных принадлежностей имеется предохранительное устройство для надежной фиксации установленной принадлежности. Для подсоединения принадлежности нажмите ее вниз и нажмите до упора, а затем затяните винт.
- Для снятия принадлежности ослабьте винт, а затем нажмите принадлежность вниз и потяните ее.

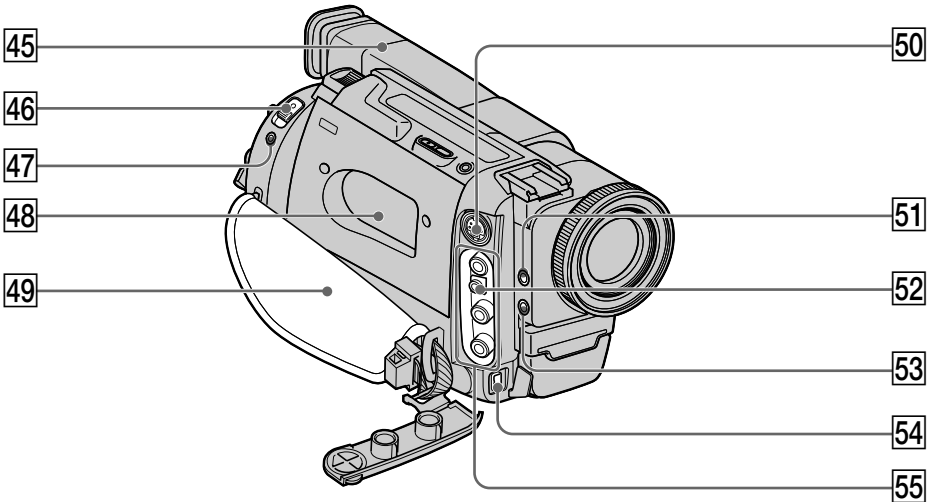

45 Viewfinder (p. 23)

46 EJECT switch (p. 19)

47 LANC  control jack

LANC stands for Local Application Control Bus System. The  control jack is used for controlling the tape transport of video equipment and other peripherals connected to the video equipment. This jack has the same function as the jack indicated as CONTROL L or REMOTE.

48 Cassette compartment (p. 19)

49 Grip strap

50 S VIDEO jack (p. 37, 43, 69)

51  (headphones) jack

When you use headphones, the speaker on your camcorder is silent.

52 RFU DC OUT (RFU adaptor DC output) jack (p. 38)

53 MIC jack (PLUG IN POWER)

Connect an external microphone (not supplied). This jack also accepts a "plug-in-power" microphone.

If you connect a 2-pin microphone, supply power from DC OUT jack.

54  DV OUT jack (p. 71)

This "i.LINK" mark is a trademark of Sony Corporation and indicates that this product is in agreement with IEEE 1394-1995 specifications and their revisions.

The  DV OUT jack is i.LINK compatible.

55 VIDEO/AUDIO jacks (p. 37, 43, 69)

45 Видоискатель (стр. 23)

46 Выключатель EJECT (стр. 19)

47 Гнездо управления LANC 

LANC означает систему канала местного управления. Гнездо управления  используется для контроля за перемещением ленты видеоаппаратуры и периферийных устройств, подключенных к ней. Данное гнездо имеет такую же функцию, как и разъемы, обозначенные как CONTROL L или REMOTE.

48 Кассетный отсек (стр. 19)

49 Ремень для захвата

50 Гнездо S VIDEO (стр. 37, 43, 69)

51 Гнездо  (головные телефоны)

Если Вы используете головные телефоны, динамик на Вашей видеокамере отключается.

52 Гнездо RFU DC OUT (выход пост. тока ВЧ-адаптера) (стр. 38)

53 Гнездо MIC (PLUG IN POWER)

Для подсоединения внешнего микрофона (не прилагается). Это гнездо также позволяет подключить микрофон "с выключателем питания". При подсоединении 2-штырькового микрофона, подвод питания следует выполнять через гнездо DC OUT.

54 Гнездо  DV OUT (стр. 71)

Знак "i.LINK" является торговой маркой корпорации Sony и указывает на то, что продукция соответствует техническим условиям IEEE 1394-1995 и их дополнениям.

Гнездо  DV OUT совместимо с каналом передачи сигналов.

55 Гнезда VIDEO/AUDIO (стр. 37, 43, 69)

Identifying the parts and controls

Remote Commander

The buttons that have the same name on the Remote Commander as on your camcorder function identically to the buttons on your camcorder.

Пульт дистанционного управления

Кнопки пульта дистанционного управления, которые имеют одинаковые наименования с кнопками на видеокамере, функционируют идентично.

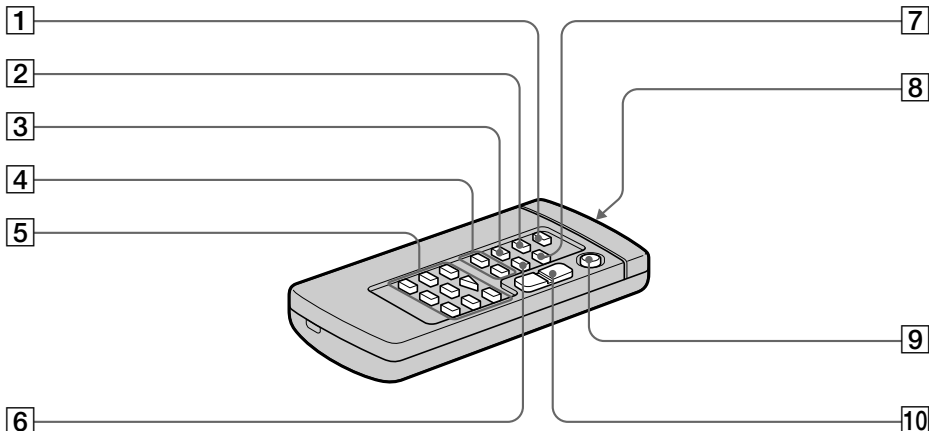

- 1 PHOTO button (p. 41)
- 2 DISPLAY button (p. 33)
- 3 SEARCH MODE button (p. 65, 67, 68)
- 4 I◀◀/▶▶I buttons (p. 65, 67, 68)
- 5 Tape transport buttons (p. 35, 36)
- 6 DATA CODE button (p. 33)
- 7 ZERO SET MEMORY button (p. 59, 64)
- 8 Transmitter
Point toward the remote sensor to control the camcorder after turning on the camcorder.
- 9 START/STOP button (p. 20)
- 10 Power zoom button (p. 24)

- 1 Кнопка PHOTO (стр. 41)
- 2 Кнопка DISPLAY (стр. 33)
- 3 Кнопка SEARCH MODE (стр. 65, 67, 68)
- 4 Кнопки I◀◀/▶▶I (стр. 65, 67, 68)
- 5 Кнопки перемещения ленты (стр. 35, 36)
- 6 Кнопка DATA CODE (стр. 33)
- 7 Кнопка ZERO SET MEMORY (стр. 59, 64)
- 8 Передатчик
Направьте на датчик для управления видеокамерой после включения видеокамеры.
- 9 Кнопка START/STOP (п. 20)
- 10 Кнопка приводного вариообъектива (стр. 24)

Identifying the parts and controls

To prepare the Remote Commander

Insert 2 R6 (size AA) batteries by matching the + and - polarities on the batteries to the + - marks inside the battery compartment.

Для подготовки пульта дистанционного управления

Вставьте 2 батарейки R6 (размера AA), соблюдая надлежащую полярность + и - на батарейках со знаками + - внутри отсека для батареек.

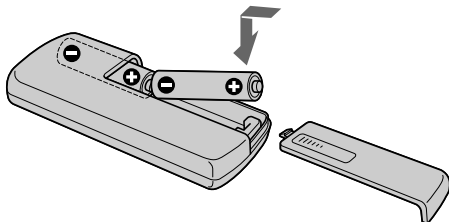

Notes on the Remote Commander

- Point the remote sensor away from strong light sources such as direct sunlight or overhead lighting. Otherwise, the Remote Commander may not function properly.
- Your camcorder works in the commander mode VTR 2. Commander modes 1, 2 and 3 are used to distinguish your camcorder from other Sony VCRs to avoid remote control misoperation. If you use another Sony VCR in the Commander mode VTR 2, we recommend changing the commander mode or covering the sensor of the VCR with black paper.

Примечания к пульту дистанционного управления

- Держите дистанционный датчик подальше от сильных источников света, как например, прямые солнечные лучи или иллюминация. В противном случае дистанционное управление может не действовать.
- Данная видеокамера работает в режиме пульта дистанционного управления VTR2. Режимы пульта дистанционного управления 1, 2 и 3 используются для отличия данной видеокамеры от других КВМ фирмы Sony во избежание неправильной работы дистанционного управления. Если Вы используете другой КВМ фирмы Sony, работающий в режиме VTR 2, мы рекомендуем Вам изменить режим пульта дистанционного управления или закрыть дистанционный датчик КВМ черной бумагой.

Fastening the grip strap

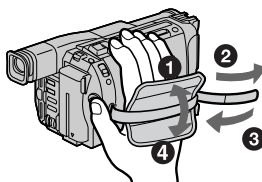

Прикрепление ремня для захвата

Fasten the grip strap firmly.

Плотно прикрепите ремень для захвата.

Operation indicators

Viewfinder / Видоискатель

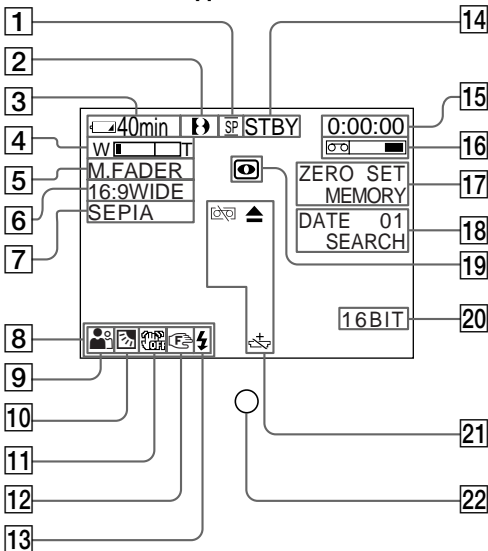

- 1** Tape speed mode indicator
This indicator appears while playing back in the Hi8/standard 8 system /Mirror mode indicator (p. 21)
- 2** Format indicator (p. 83)
F, Hi8 or 8 indicator appears.
- 3** Remaining battery time indicator (p. 26)
- 4** Exposure indicator (p. 56)/Zoom indicator (p. 24)
- 5** Fader indicator (p. 46)/Digital effect indicator (p. 51, 62)
- 6** Wide mode indicator (p. 44)
- 7** Picture effect indicator (p. 49, 61)
- 8** LCD bright indicator (p. 21)/Volume indicator (p. 32)/Data code indicator (p. 33)
- 9** PROGRAM AE indicator (p. 54)
- 10** Backlight indicator (p. 27)
- 11** SteadyShot off indicator (p. 73)
- 12** Manual focusing indicator (p. 57)
- 13** Video flash ready indicator
This indicator appears when you use the video flash light (not supplied).

Рабочие индикаторы

Display window / Окошко дисплея

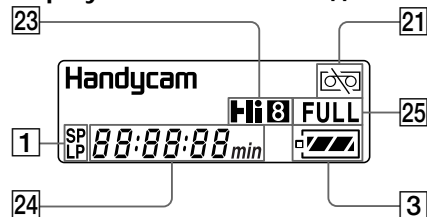

- 1** Индикатор режима скорости ленты
Этот индикатор появляется при воспроизведении в системе Hi8/ стандартной системе 8 /индикатор зеркального режима (стр. 21)
- 2** Индикатор формата (стр. 83)
Появится индикатор F, Hi8 или 8.
- 3** Индикатор оставшегося заряда батарейного блока (стр. 26)
- 4** Индикатор экспозиции (стр. 56)/ индикатор вариообъектива (стр. 24)
- 5** Индикатор фейдера (стр. 46)/индикатор цифрового эффекта (стр. 51, 62)
- 6** Индикатор широкоформатного режима (стр. 44)
- 7** Индикатор эффекта изображения (стр. 49, 61)
- 8** Индикатор яркости ЖКД (стр. 21)/ индикатор громкости (стр. 32) / индикатор кода данных (стр. 33)
- 9** Индикатор PROGRAM AE (стр. 54)
- 10** Индикатор задней подсветки (стр. 27)
- 11** Индикатор выключенной устойчивой съемки (стр. 77)
- 12** Индикатор ручной фокусировки (стр. 57)
- 13** Индикатор готовности видеовспышки
Этот индикатор появляется при использовании видеовспышки (не прилагается).

-
- 14 Standby/Recording indicator (p. 20)/Video control mode (p. 35)
 - 15 Tape counter (p. 26, 59, 64)/Time code indicator (p. 26)/Self-diagnosis display function indicator (p. 92)/5SEC mode indicator (p. 25)/Photo recording indicator (p. 41)
 - 16 Remaining tape indicator (p. 26)
 - 17 ZERO SET MEMORY indicator (p. 59, 64)
 - 18 Search mode indicator (p. 30, 65, 67, 68)
 - 19 NIGHTSHOT indicator (p. 28, 29)
 - 20 Audio mode indicator (p. 75)
 - 21 Warning indicators (p. 93)
 - 22 Recording lamp (p. 20)
 - 23 Hi8 indicator (p. 83)
This indicator appears while playing back in the Hi8 system.
 - 24 Tape counter (p. 26, 59, 64)/Time code indicator (p. 26)/Self-diagnosis display function indicator (p. 92)/Remaining battery time indicator (p. 13)
 - 25 FULL charge indicator (p. 13)
- 14 Индикатор режима ожидания/записи (стр. 20) / режим видеоконтроля (стр. 35)
 - 15 Индикатор счетчика ленты (стр. 26, 59, 64)/индикатор кода времени (стр. 26)/ индикатор функции самодиагностики (стр. 98)/индикатор режима 5SEC (стр. 25)/индикатор фотосъемки (стр. 41)
 - 16 Индикатор оставшейся ленты (стр. 26)
 - 17 Индикатор ZERO SET MEMORY (стр. 59, 64)
 - 18 Индикатор режима поиска (стр. 30, 65, 67, 68)
 - 19 Индикатор NIGHTSHOT (стр. 28, 29)
 - 20 Индикатор звукового режима (стр. 79)
 - 21 Предупреждающие индикаторы (стр. 99)
 - 22 Лампочка записи (стр. 20)
 - 23 Индикатор Hi8 (стр. 83)
Этот индикатор высвечивается при воспроизведении в системе Hi8
 - 24 Индикатор счетчика ленты (стр. 26, 59, 64)/индикатор кода времени (стр. 26)/ индикатор функции самодиагностики (стр. 98)/индикатор времени оставшегося заряда батарейного блока (стр. 13)
 - 25 Индикатор зарядки FULL (стр. 13)

Quick Function Guide

Functions to adjust exposure (in the recording mode)

- In a dark place NIGHTSHOT (p. 28)
- In insufficient light Low lux mode (p. 53)
- In dark environments such as sunset, fireworks, or general night views Sunset & moon mode (p. 53)
- Shooting backlit subjects BACK LIGHT (p. 27)
- In spotlight, such as at the theatre or a formal event Spotlight mode (p. 53)
- In strong light or reflected light, such as at a beach in midsummer or on a ski slope Beach & ski mode (p. 53)

Functions to give images more impact (in the recording mode)

- Smooth transition between scenes FADER (p. 46)
- Taking a still picture PHOTO (p. 41)
- Digital processing of images PICTURE EFFECT (p. 49)
- Processing a scene using digital effects DIGITAL EFFECT (p. 51)
- Creating a soft background for subjects Soft portrait mode (p. 53)

Functions to give a natural appearance to your recordings (in the recording mode)

- Preventing deterioration of picture quality in digital zoom D ZOOM [MENU] (p. 72)
- Focusing manually Manual focus (p. 57)
- Shooting distant subjects Landscape mode (p. 53)
- Recording fast-moving subjects Sports lesson mode (p. 53)

Functions to use in editing (in the recording mode)

- Watching the picture on a wide-screen TV Wide mode (p. 44)

Functions to use after recording (in the playback mode)

- Digital processing of recorded images PICTURE EFFECT (p. 61)
- Processing a recorded scene using digital effects DIGITAL EFFECT (p. 62)
- Displaying the date/time or recording data when you recorded Data code (p. 34)
- Quickly locating a desired scene Zero set memory (p. 59, 64)
- Searching for scenes recorded in the photo mode Photo search (p. 67)
- Scanning scenes recorded in the photo mode Photo scan (p. 68)
- Playing back on monaural sound or sub sound HiFi SOUND [MENU] (p. 72)
- Playing back the picture on a TV without connecting a cord LASER LINK (p. 39)

Руководство по быстрым функциям

Функции для регулировки экспозиции (в режиме записи)

- В темном месте NIGHTSHOT (стр. 28)
- При недостаточном освещении Режим низкой освещенности (стр. 53)
- В темных окружающих условиях, например, заход солнца, фейерверки или общие ночные виды Режим захода солнца и луны (стр. 53)
- Съемка объектов с задней подсветкой BACK LIGHT (стр. 27)
- При прожекторном освещении, например, в театре или на официальной церемонии Режим прожекторного освещения (стр. 53)
- При сильном свете или отраженном свете, например, на пляже в разгар лета или на пляжном склоне Пляжный и лыжный режим (стр. 53)

Функции для придания эффектов изображениям (в режиме записи)

- Плавный переход между эпизодами FADER (стр. 46)
- Съемка неподвижного изображения PHOTO (стр. 41)
- Цифровая обработка изображений PICTURE EFFECT (стр. 49)
- Обработка эпизода с помощью цифровых эффектов DIGITAL EFFECT (стр. 51)
- Создание мягкого фона для объектов Мягкий портретный режим (стр. 53)

Функции для придания Вашим записям естественного вида (в режиме записи)

- Предотвращение ухудшения качества изображения при цифровой трансфокации D ZOOM [MENU] (стр. 72)
- Фокусировка вручную Ручная фокусировка (стр. 57)
- Съемка удаленных объектов Ландшафтный режим (стр. 53)
- Запись быстро движущихся объектов Режим спортивных состязаний (стр. 53)

Функции для использования при монтаже (в режиме записи)

- Просмотр изображения на широкоэкранном телевизоре Широкоэкранный режим (стр. 44)

Функции для использования после записи (в режиме воспроизведения)

- Цифровая обработка записанных изображений PICTURE EFFECT (стр. 61)
- Обработка записанных эпизодов с использованием цифровых эффектов DIGITAL EFFECT (стр. 62)
- Отображение во время записи даты/времени или данных записи Код данных (стр. 34)
- Быстрое отыскание нужных эпизодов Память нулевой отметки (стр. 59, 64)
- Поиск эпизодов, записанных в фоторежиме Фотопоиск (стр. 67)
- Сканирование эпизодов, записанных в фоторежиме Фотосканирование (стр. 68)
- Воспроизведение монофонического или вспомогательного звука HiFi SOUND [MENU] (стр. 72)
- Воспроизведения изображения на экране телевизора без соединительного шнура LASER LINK (стр. 39)

-
- A, B**
- Adjusting viewfinder 23
 - AC power adaptor 13
 - AFM HiFi Sound 85
 - ANTI GROUND SHOOTING 25
 - A/V connecting cable 37, 43, 69
 - BACK LIGHT 27
 - Battery pack 12
 - Beep 76
 - BOUNCE 45
-
- C, D**
- Charging battery 13
 - Clock set 81
 - Connection
 - (viewing on TV) 37
 - (dubbing a tape) 69
 - Connection to your PC 104
 - Data code 33
 - Date search 65
 - DEMO 75
 - DIGITAL EFFECT 51
 - Digital 8 system 83
 - DISPLAY 33
 - Dual sound track tape 85
 - Dubbing a tape 69
 - DV connecting cable 69
-
- E**
- EDITSEARCH 30
 - END SEARCH 30, 36
 - Exposure 56
 - External microphone (not supplied) 112
-
- F, G, H**
- FADER 46
 - Fade in/out 46
 - FLASH MOTION 50
 - FOCUS 57
 - Full charge 13
 - Grip strap 114
 - Heads 102
 - Headphone jack 112
 - HiFi SOUND 74
-
- I, J, K, L**
- i.LINK 72, 112
 - "InfoLITHIUM" battery 17
 - Infrared rays emitter 28, 39
 - LANC 112
 - LASER LINK 39
 - LCD screen 21
 - LUMINANCEKEY 50
-
- M, N**
- Main sound 74
 - Manual focus 57
 - Menu settings 72
 - Mirror mode 21
 - Moisture condensation 101
 - Monaural 38
 - MONOTONE 45
 - Mosaic fader 45
 - NIGHTSHOT 28
 - Normal charge 13
-
- O, P, Q**
- OLD MOVIE 50
 - Operation indicators 115
 - OVERLAP 45
 - PAL system 100
 - Photo scan 69
 - Photo search 68
 - Photo recording 41
 - PICTURE EFFECT 49
 - Picture search 35
 - Playback pause 35
 - Power sources
 - (the mains) 18
 - (car battery) 18
 - (battery pack) 12
 - Power zoom 24
 - PROGRAM AE 53
-
- R**
- Rec review 31
 - Recording time 15
 - Remaining tape indicator 26
 - Remaining battery time indicator 26
 - Remote control jack (LANC) 112
 - Remote commander 113
 - Remote sensor 109
-
- S**
- S video jack 37, 43, 69
 - Self-diagnosis display 92
 - SEL/PUSH EXEC dial 110
 - Shoulder strap 110
 - Skip scan 35
 - Slow playback 35
 - SLOW SHUTTER 50
 - +SLOW SHUTTER 28
 - START/STOP MODE 25
 - STEADYSHOT 73
 - Stereo tape 85
 - STILL 50
 - Sub sound 74
-
- T, U, V**
- Time code 26
 - Tape counter 26, 59, 64
 - Telephone 24
 - TRAIL 50
 - Transition 21
 - TV colour systems 100
-
- W, X, Y, Z**
- Warning indicators 93
 - Wide-angle 24
 - Wide mode 44
 - WORLD TIME 76
 - Write-protect tab 19
 - Zoom 24
 - Zero set memory 59, 64

Алфавитный указатель

А, Б, В, Г

Батарейный блок	12
Батарейный блок "InfoLITHIUM"	16
Вариообъектив	24
Введение/выведение изображения	46
Внешний микрофон (не прилагается)	112
Время записи	15
Вспомогательный звук	78
Головки	102
Гнездо головных телефонов	111
Гнездо дистанционного управления (LANC)	112
Гнездо S видео	37, 43, 69

Д, Е, Ж, З

Датчик дистанционного управления	113
Диск SEL/PUSH EXEC	110
Замедленное воспроизведение	35
Зарядка батарейного блока ..	13
Звук AFM HiFi	85
Зеркальный режим	21
Зуммерный сигнал	80

И, К, Л, М

Излучатель инфракрасных лучей	28, 39
Индикатор времени оставшегося заряда батарейного блока	26
Индикатор оставшейся ленты	26
Индикация самодиагностики	98
Источники питания (автомобильный аккумулятор)	18
..... (батарейный блок)	12
..... (электрическая сеть)	18
Код времени	26
Код данных	33
Конденсация влаги	101
Лента с двойной звуковой ...	85
Лепесток защиты записи	19
Мозаичный фейдер	45
Монофонический звук	38

Изготовитель: Сони Корпорейшн
Адрес: 6-7-35 Киташинагава,
Шинагава-ку, Токио 141-0001, Япония
Страна-производитель: Япония

Н, О

Нормальная зарядка	13
Основной звук	78

П, Р

Память нулевой отметки	59, 64
Пауза воспроизведения	35
Перезапись ленты	69
Переход	21
Плечевой ремень	110
Подсоединение (перезапись ленты)	69
..... (просмотр на экране телевизора)	37
Подключение к персональному компьютеру пользователя	104
Поиск даты	65
Поиск изображения	35
Поиск методом прогона	35
Полная зарядка	13
Предупреждающие индикаторы	99
Приводной вариообъектив ..	24
Просмотр записи	31
Пульт дистанционного управления	113
Регулировка видеоискателя	23
Ремень для захвата	114
Ручная фокусировка	57

С, Т

Сетевой адаптер переменного тока	13
Соединительный кабель аудио/ видео	37, 43, 69
Соединительный кабель цифрового видеосигнала ..	69
Системы цветного телевидения	100
Система PAL	100
Стереофоническая лента	85
Счетчик ленты	26, 59, 64
Телефото	24

У - Я

Установка часов	81
Установки меню Функциональные индикаторы	115
Фотопоиск	68
Фотосканирование	69
Фотосъемка	41
Цифровая система Digital8 ...	83
Широкоугольная съемка	24
Широкоэкранный режим	44
Экран ЖКД	21
Экспозиция	56

А, В, С, D

ANTI GROUND SHOOTING ...	25
BACK LIGHT	27
BOUNCE	45
DEMO	75
DIGITAL EFFECT	51
DISPLAY	33

Е, F, G, H

EDIT SEARCH	30
END SEARCH	30, 36
FADER	46
FLASH MOTION	50
FOCUS	57
Hi-Fi SOUND	78

I - O

i.LINK	72, 112
LANC	112
LASER LINK	39
LUMINANCE KEY	50
MONOTONE	45
NIGHTSHOT	28
OLD MOVIE	50
OVERLAP	45

P - Z

PICTURE EFFECT	49
PROGRAM AE	53
START/STOP MODE	25
STEADYSHOT	77
STILL	50
SLOW SHUTTER	50
+ SLOW SHUTTER	28
TRAIL	50
WORLD TIME	80