

AV Center

Operating Instructions _____ GB

Manual de instrucciones _____ ES

Istruzioni per l'uso _____ IT

XAV-72BT



Video CD



SensMe™



Be sure to install this unit in the dashboard of the car for safety. For installation and connections, refer to the supplied "Installation/Connections" guide.

Warning

To prevent fire or shock hazard, do not expose the unit to rain or moisture. To avoid electrical shock, do not open the cabinet. Refer servicing to qualified personnel only.

CAUTION

The use of optical instruments with this product will increase eye hazard. As the laser beam used in this CD/DVD player is harmful to eyes, do not attempt to disassemble the cabinet. Refer servicing to qualified personnel only.

**CLASS 1
LASER PRODUCT**

This label is located on the bottom of the chassis.

The nameplate indicating operating voltage, etc., is located on the bottom of the chassis.



Hereby, Sony Corp., declares that this XAV-72BT is in compliance with the essential requirements and other relevant provisions of Directive 1999/5/EC.

For details, please access the following URL: <http://www.compliance.sony.de/>

Italy: Use of the RLAN network is governed:

- with respect to private use, by the Legislative Decree of 1.8.2003, no. 259 ("Code of Electronic Communications"). In particular Article 104 indicates when the prior obtainment of a general authorization is required and Art. 105 indicates when free use is permitted;
- with respect to the supply to the public of the RLAN access to telecom networks and services, by the Ministerial Decree 28.5.2003, as amended, and Art. 25 (general authorization for electronic communications networks and services) of the Code of electronic communications.

Norway: Use of this radio equipment is not allowed in the geographical area within a radius of 20 km from the centre of Ny-Alesund, Svalbard.

Notice for customers: the following information is only applicable to equipment sold in countries applying EU directives.

The manufacturer of this product is Sony Corporation, 1-7-1 Konan Minato-ku Tokyo, 108-0075 Japan. The Authorized Representative for EMC and product safety is Sony Deutschland GmbH, Hedelfinger Strasse 61, 70327 Stuttgart, Germany. For any service or guarantee matters please refer to the addresses given in separate service or guarantee documents.



Disposal of Old Electrical & Electronic Equipment (Applicable in the European Union and other European countries with separate collection systems)

This symbol on the product or on its packaging indicates that this product shall not be treated as household waste. Instead it shall be handed over to the applicable collection point for the recycling of electrical and electronic equipment. By ensuring this product is disposed of correctly, you will help prevent potential negative consequences for the environment and human health, which could otherwise be caused by inappropriate waste handling of this product. The recycling of materials will help to conserve natural resources. For more detailed information about recycling of this product, please contact your local Civic Office, your household waste disposal service or the shop where you purchased the product.

Applicable accessories: Remote Commander, Microphone



Disposal of waste batteries (applicable in the European Union and other European countries with separate collection systems)

This symbol on the battery or on the packaging indicates that the battery provided with this product shall not be treated as household waste. On certain batteries this symbol might be used in combination with a chemical symbol. The chemical symbols for mercury (Hg) or lead (Pb) are added if the battery contains more than 0.0005% mercury or 0.004% lead. By ensuring these batteries are disposed of correctly, you will help prevent potentially negative consequences for the environment and human health which could otherwise be caused by inappropriate waste handling of the battery. The recycling of the materials will help to conserve natural resources. In case of products that for safety, performance or data integrity reasons require a permanent connection with an incorporated battery, this battery should be replaced by qualified service staff only. To ensure that the battery will be treated properly, hand over the product at end-of-life to the applicable collection point for the recycling of electrical and electronic equipment. For all other batteries, please view the section on how to remove the battery from the product safely. Hand the battery over to the applicable collection point for the recycling of waste

batteries. For more detailed information about recycling of this product or battery, please contact your local Civic Office, your household waste disposal service or the shop where you purchased the product.

Note on the lithium battery

Do not expose the battery to excessive heat such as direct sunlight, fire or the like.

Warning if your car's ignition has no ACC position

Be sure to set the Auto Off function (page 52).

The unit will turn off automatically in the set time when no source is selected, which prevents battery drainage.

If you do not set the Auto Off function, press and hold **(SOURCE/OFF)** until the display disappears each time you turn the ignition off.

To cancel the demonstration (Demo) display, see page 56.

Table of Contents

Notes on safety	8
Notes on installation	8
Copyrights	9
Notes on Bluetooth	10
Playable discs and symbols used in these Operating Instructions	11
Location and function of controls	12
Main unit	12
RM-X170 Remote Commander	14

Getting Started

Resetting the unit	16
Performing initial settings	16
Preparing the remote commander	16

Radio

Listening to the radio	17
Reception controls	17
Reception indications	18
Storing and receiving stations	18
Storing automatically — BTM	18
Storing manually	18
Receiving stored stations	18
RDS	18
Overview	18
Setting AF and TA	19
Selecting PTY	19
Setting CT	20

Discs

Playing discs	20
Playback controls	21
Playback indications	22
Using PBC (playback control) functions	23
Configuring audio settings	23
Changing the audio language/format	23
Changing the audio channel	24
Adjusting the audio output level — Dolby D level	24
Locking discs — Parental control	24
Activating parental control	24
Changing the area and its movie rating level	25
Repeat and shuffle play	25
Direct search play	26

USB Device Operations

Playing from a USB device	27
Repeat and shuffle play	27
Enjoying music according to your mood — SensMe™	28
Before using the SensMe™ function	28
Installing “SensMe™ Setup” and “Content Transfer” on your computer	28
Registering a USB device using “SensMe™ Setup”	29
Transferring tracks to the USB device using “Content Transfer”	29
Playing tracks in channels — SensMe™ channels	29
Playing tracks in mood maps — SensMe™ mood	31

iPod Operations

Playing an iPod	32
Setting the play mode	32
Repeat and shuffle play	33
Operating an iPod directly — Passenger control	33

Useful Functions

Listing up tracks/images/video files — List	34
Selecting a track/image/video file.	34
Selecting a file type.	34
Searching for a track by listening to track passages — ZAPPIN™	34
Using Gesture Command	35

Handsfree Calling and Audio Streaming — Bluetooth

Before using the Bluetooth function.	35
Basic procedure of the Bluetooth function	35
Bluetooth status indications	36
Installing the microphone.	36
Pairing.	36
Searching from this unit.	36
Searching from the Bluetooth device.	37
Connecting	38
Handsfree calling	38
Making calls	38
Receiving calls	40
Operations during a call	40
Phonebook management	41
Storing phonebook data	41
Browsing a phonebook in a cellular phone	42
Deleting phonebook data	42
Editing a contact.	42
Call data management.	43
Call history	43
Preset dial	43
Locking personal information	44
Audio streaming	44
Listening to a Bluetooth device via this unit.	44
Operating a Bluetooth device with this unit.	44
Bluetooth settings	45

continue to next page →

Sound Adjustment

Selecting the sound quality — EQ7	46
Customizing the equalizer curve	
— EQ7 Tune	46
Adjusting the sound characteristics	46
Optimizing sound for the listening position	
— Intelligent Time Alignment	47
Calibrating the listening position	
— Intelligent Time Alignment Tune	47
Speaker configuration and volume setup	48
Creating a virtual center speaker	
— CSO	48
Using rear speakers like subwoofers	
— Rear Bass Enhancer	48
Adjusting the speaker volume	48

Monitor Adjustment

Adjusting the monitor angle	49
Touch panel calibration	49
Setting the background screen	49
Adjusting the picture — Picture EQ	49
Customizing the picture	50
Selecting the aspect ratio	50

Settings

Basic setting operation	51
General settings	52
Sound settings	54
Screen settings	56
DVD and other playback settings	57
Setting the security code	59
Setting the clock	59

Using Optional Equipment

Auxiliary audio/video equipment	59
Rear view camera	60
Rear view camera settings	60

Additional Information

Precautions	61
Notes on LCD panel	61
Notes on discs	61
Playback order of MP3/WMA/AAC/JPEG/ Xvid/MPEG-4 files	62
About MP3 files	62
About WMA files	62
About AAC files	63
About JPEG files	63
About MPEG-4 files	63
About iPod	63
About Bluetooth function	63
Maintenance	64
Removing the unit	65
Specifications	65
Troubleshooting	67
Error displays/messages	70
Language code/area code list	72
Index	73

Support site

If you have any questions or for the latest support information on this product, please visit the web site below:

<http://support.sony-europe.com/>

Provides information on:

- Models and manufacturers of compatible digital audio players
- Models and manufacturers of compatible cellular phones and the FAQ about Bluetooth function

Notes on safety

- Comply with your local traffic rules, laws and regulations.
- While driving
 - Do not watch or operate the unit, as it may lead to distraction and cause an accident. Park your car in a safe place to watch or operate the unit.
 - Do not use the setup feature or any other function which could divert your attention from the road.
 - **When backing up your car, be sure to look back and watch the surroundings carefully for your safety, even if the rear view camera is connected. Do not depend on the rear view camera exclusively.**
- While operating
 - Do not insert your hands, fingers or foreign object into the unit, as it may cause injury or damage to the unit.
 - Keep small articles out of the reach of children.
 - Be sure to fasten seatbelts to avoid injury in the event of a sudden movement of the car.

Preventing an accident

Pictures appear only after you park the car and set the parking brake.

If the car starts moving during video playback, the picture is automatically switched to the background screen after displaying the caution below.

“Video blocked for your safety.”

The monitor connected to the REAR VIDEO OUT is active while the car is in motion.

The picture on the display is switched to the background screen, but audio source can be heard.

Do not operate the unit or watch the monitor while driving.

Notes on installation

- We recommend this unit should be installed by a qualified technician or service personnel.
 - If you try to install this unit by yourself, refer to the supplied “Installation/Connections” guide and install the unit properly.
 - Improper installation may cause battery drain or a short circuit.
- If the unit does not work properly, check the connections first, referring to the supplied “Installation/Connections” guide. If everything is in order, check the fuse.
- Protect the unit surface from damage.
 - Do not expose the unit surface to chemicals, such as insecticide, hair spray, insect repellent, etc.
 - Do not leave rubber or plastic materials in contact with the unit for a long time. Otherwise, the finish of the unit may be impaired, or deformation may occur.
- When installing, be sure to fix securely.
- When installing, be sure to turn the ignition off. Installing the unit with the ignition on may cause battery drain or a short circuit.
- When installing, be sure not to damage any car parts such as pipes, tubes, fuel tank or wiring by using a drill, as it may cause a fire or an accident.

Copyrights

 **DOLBY** Manufactured under license from Dolby Laboratories.

“Dolby” and the double-D symbol are trademarks of Dolby Laboratories.

Microsoft, Windows, Windows Vista and Windows Media and logos are trademarks or registered trademarks of Microsoft Corporation in the United States and/or other countries.

This product is protected by certain intellectual property rights of Microsoft Corporation. Use or distribution of such technology outside of this product is prohibited without a license from Microsoft or an authorized Microsoft subsidiary.

“DVD VIDEO,” “DVD-R,” “DVD-RW,” “DVD+R,” and “DVD+RW” are trademarks.

The *Bluetooth* word mark and logos are owned by the Bluetooth SIG, Inc. and any use of such marks by Sony Corporation is under license. Other trademarks and trade names are those of their respective owners.

ZAPPIN is a trademark of Sony Corporation.



12 TONE ANALYSIS and its logo are trademarks of Sony Corporation.



“WALKMAN” and “WALKMAN” logo are registered trademarks of Sony Corporation.



SensMe and the SensMe logo are trademarks or registered trademarks of Sony Ericsson Mobile Communications AB.



Music recognition technology and related data are provided by Gracenote®. Gracenote is the industry standard in music recognition technology and related content delivery. For more information, please visit www.gracenote.com.

CD, DVD, Blu-ray Disc, and music and video-related data from Gracenote, Inc., copyright © 2000 to present Gracenote. Gracenote Software, copyright © 2000 to present Gracenote. One or more patents owned by Gracenote apply to this product and service. See the Gracenote website for a non-exhaustive list of applicable Gracenote patents.

Gracenote, CDDb, MusicID, MediaVOCS, the Gracenote logo and logotype, and the “Powered by Gracenote” logo are either registered trademarks or trademarks of Gracenote in the United States and/or other countries.

This product uses font data which is licensed to Sony by Monotype Imaging Inc. or its affiliates.

iPhone, iPod, iPod classic, iPod nano, and iPod touch are trademarks of Apple Inc., registered in the U.S. and other countries.

Apple, Macintosh and iTunes are trademarks of Apple Inc., registered in the U.S. and other countries.

THIS PRODUCT IS LICENSED UNDER THE MPEG-4 VISUAL PATENT PORTFOLIO LICENSE FOR THE PERSONAL AND NON-COMMERCIAL USE OF A CONSUMER FOR DECODING MPEG-4 VIDEO THAT WAS ENCODED BY A CONSUMER ENGAGED IN A PERSONAL AND NON-COMMERCIAL ACTIVITY AND/OR WAS OBTAINED FROM A VIDEO PROVIDER LICENSED BY MPEG LA TO PROVIDE MPEG-4 VIDEO. NO LICENSE IS GRANTED OR SHALL BE IMPLIED FOR ANY OTHER USE. ADDITIONAL INFORMATION INCLUDING THAT RELATING TO PROMOTIONAL, INTERNAL AND COMMERCIAL USES AND LICENSING MAY BE OBTAINED FROM MPEG LA, LLC. SEE [HTTP://WWW.MPEGLA.COM](http://WWW.MPEGLA.COM)

All other trademarks are trademarks of their respective owners.

Notes on Bluetooth

Caution

IN NO EVENT SHALL SONY BE LIABLE FOR ANY INCIDENTAL, INDIRECT OR CONSEQUENTIAL DAMAGES OR OTHER DAMAGES INCLUDING, WITHOUT LIMITATION, LOSS OF PROFITS, LOSS OF REVENUE, LOSS OF DATA, LOSS OF USE OF THE PRODUCT OR ANY ASSOCIATED EQUIPMENT, DOWNTIME, AND PURCHASER'S TIME RELATED TO OR ARISING OUT OF THE USE OF THIS PRODUCT, ITS HARDWARE AND/OR ITS SOFTWARE.

IMPORTANT NOTICE!

Safe and efficient use

Changes or modifications to this unit not expressly approved by Sony may void the user's authority to operate the equipment.

Please check for exceptions, due to national requirement or limitations, in usage of Bluetooth equipment before using this product.

Driving

Check the laws and regulations on the use of cellular phones and handsfree equipment in the areas where you drive.

Always give full attention to driving and pull off the road and park before making or answering a call if driving conditions so require.

Connecting to other devices

When connecting to any other device, please read its user guide for detailed safety instructions.

Radio frequency exposure

RF signals may affect improperly installed or inadequately shielded electronic systems in cars, such as electronic fuel injection systems, electronic antiskid (antilock) braking systems, electronic speed control systems or air bag systems. For installation or service of this device, please consult with the manufacturer or its representative of your car. Faulty installation or service may be dangerous and may invalidate any warranty that may apply to this device.

Consult with the manufacturer of your car to ensure that the use of your cellular phone in the car will not affect its electronic system.

Check regularly that all wireless device equipment in your car is mounted and operating properly.

Emergency calls

This Bluetooth car handsfree and the electronic device connected to the handsfree operate using radio signals, cellular, and landline networks as well as user-programmed function, which cannot guarantee connection under all conditions.

Therefore do not rely solely upon any electronic device for essential communications (such as medical emergencies).

Remember, in order to make or receive calls, the handsfree and the electronic device connected to the handsfree must be switched on in a service area with adequate cellular signal strength.

Emergency calls may not be possible on all cellular phone networks or when certain network services and/or phone features are in use.

Check with your local service provider.

Playable discs and symbols used in these Operating Instructions

This unit can play various video/audio discs.

The following chart helps you to check if a disc is supported by this unit, as well as what functions are available for a given disc type.

	Disc symbol in manual	Disc format
VIDEO	DVD	DVD VIDEO
		DVD-R* ¹ /DVD-R DL* ¹ /DVD-RW* ¹ (Video mode/VR mode)
		DVD+R* ¹ /DVD+R DL* ¹ /DVD+RW* ¹
	VCD	Video CD (Ver. 1.0/1.1/2.0)
AUDIO	CD	Audio CD
		CD-ROM* ² /CD-R* ² /CD-RW* ²

*1 Audio files can also be stored.

*2 Video/image files can also be stored.

Note

"DVD" may be used in these Operating Instructions as a general term for DVD VIDEOS, DVD-Rs/DVD-RWs, and DVD+Rs/DVD+RWs.

The following chart shows the supported file types and their symbols.

Available functions differ depending on the format, regardless of disc type. The format symbols below appear in these Operating Instructions next to the description of functions available for their corresponding file types.

Format symbol in manual	File type
MP3	MP3 audio file
WMA	WMA audio file
AAC	AAC audio file
JPEG	JPEG image file
Xvid	Xvid video file
MPEG-4	MPEG-4 video file

Tip

For details on compression formats, see page 62.

Note

Even compatible discs may not be playable on this unit, depending on their recording condition.

Main unit

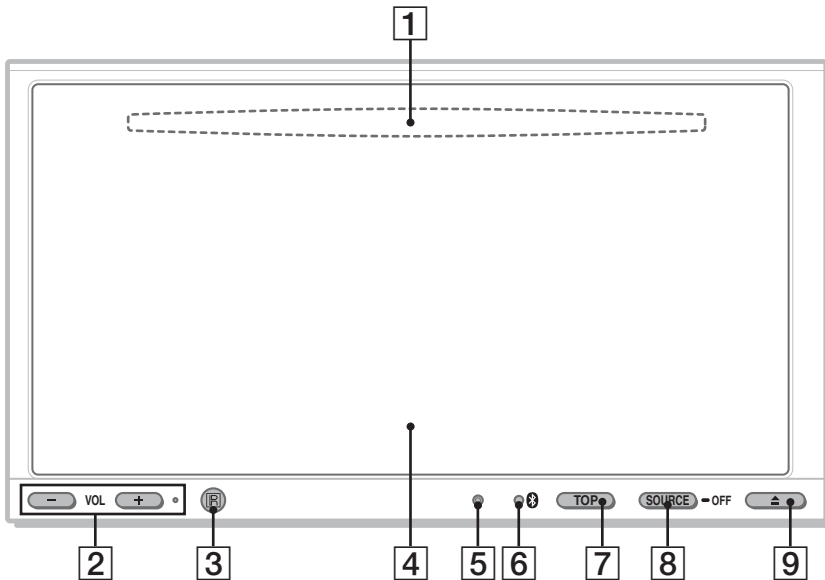

For details, see the pages listed below.

- 1 Disc slot** (located behind the front panel) page 20
- 2 VOL (Volume) -/+* buttons**
- 3 Receptor for the remote commander**
- 4 Display/touch panel**
- 5 Reset button** page 16
- 6  (Bluetooth) signal indicator** page 36

- 7 TOP button**
Press to open the top menu.
- 8 SOURCE/OFF button**
Press to turn on the power/change the source: “Tuner” (Radio), “Disc,” “iPod/USB,” “AUX” (Auxiliary equipment), “BT Audio” (Bluetooth Audio).
Press and hold for 1 second to exit the source.
Press and hold for more than 2 seconds to turn off.
- 9  (Open/Close) button** page 20

* There is a tactile dot to the right of the VOL + button.

Screen displays

When no source is selected:

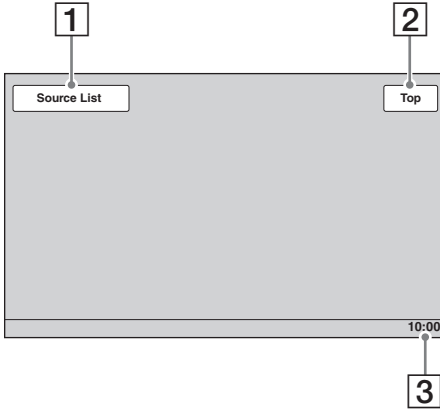

Top menu:

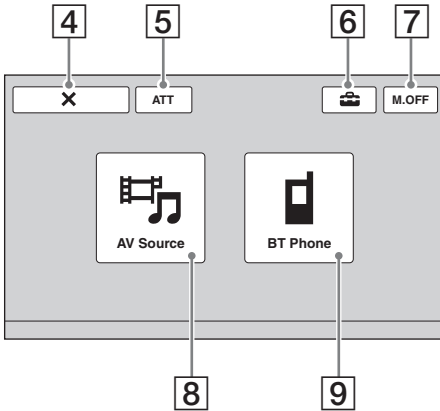

Source list:

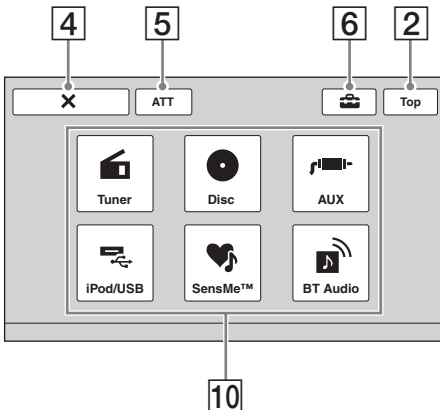

1 "Source List" key

Touch to open the source list.

2 "Top" key

Touch to open the top menu.

3 Clock page 56, 59

4 X (Close) key

Touch to close the menu.

5 "ATT" (Attenuate) key*

Touch to attenuate the sound. To cancel, touch again.

6 (Setting) key

Touch to open the setting menu.

7 "M.OFF" (Monitor off) key

Touch to turn off the monitor and the button illumination. To turn back on, touch anywhere on the display.

8 "AV Source" key

Touch to open the source list.

9 "BT Phone" key

Touch to enter Bluetooth Phone mode.

10 Source select keys

Touch to change the source: "Tuner" (Radio), "Disc," "AUX" (Auxiliary equipment), "iPod/USB," "SensMe™," "BT Audio" (Bluetooth Audio).

* Appears only when a source is selected.

RM-X170 Remote Commander

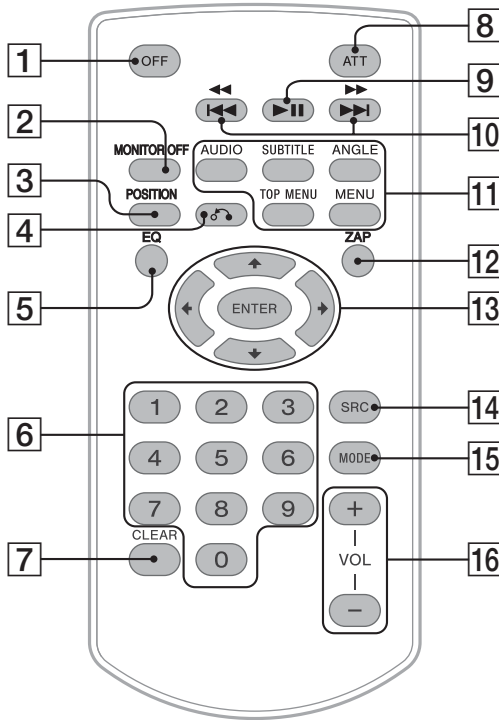

- The remote commander can be used to operate the audio controls. For menu operations, use the touch panel.
- For details, see the pages listed below.
- Remove the insulation film before use (page 16).

1 OFF button

Press to exit the source/stop the source.
Press and hold to turn off.

2 MONITOR OFF button

Press to turn off the monitor and the button illumination. To turn back on, press again.

3 POSITION button

Press to switch the listening position (“Front L”/“Front R”/“Front”/“All”/“Custom”/“OFF”).

4 ↶ (Return) button

Press to return to the previous display/return to the menu on a VCD*1.

5 EQ (Equalizer) button

Press to select an equalizer curve from 7 music types (“Xplod”/“Vocal”/“Edge”/“Cruise”/“Space”/“Gravity”/“Custom”/“OFF”).

6 Number buttons page 26

Radio:

Press to receive stored stations.
Press and hold to store stations.

Disc/USB:

Press to locate a title/chapter/track.

7 CLEAR button

Press to delete an entered number.

8 ATT (Attenuate) button

Press to attenuate the sound. To cancel, press again.

9 ▶II (Play/Pause) button

10 ◀◀◀/▶▶▶▶▶ buttons

Radio:

Press to tune to stations automatically.
Press and hold to find a station manually.

Disc*2/USB:

Press to skip a chapter/track/scene/file.
Press and hold momentarily to reverse/
fast-forward video.
Press and hold to reverse/fast-forward a
track.

Bluetooth Audio*3:

Press to skip a track.
Press and hold to reverse/fast-forward a
track.

*1 When playing with PBC functions.

*2 Operation differs depending on the disc (page 21).

*3 Operation differs depending on the connected
Bluetooth device.

*4 When two auxiliary devices are used.

Note

The remote commander will not operate when the unit
is turned off and the display has disappeared. Press
(SOURCE/OFF) on the main unit, or insert a disc to
activate the unit and enable operation via the remote
commander.

11 DVD playback setting buttons

(AUDIO) :

Press to change the audio language/format.
(For a VCD/CD/MP3/WMA/AAC/MPEG-
4, to change the audio channel.)

(SUBTITLE) :

Press to change the subtitle language.

(ANGLE) :

Press to change the viewing angle.

(TOP MENU) :

Press to open the top menu on a DVD.

(MENU) :

Press to open the menu on a disc.

12 ZAP button

Press to enter ZAPPIN™ mode.

13 ◀/↑/↓/▶ (Cursor)/ENTER buttons

page 20

Press to control the menu on a DVD.

14 SRC (Source) button

Press to turn on/change the source: “Tuner”
(Radio), “Disc,” “iPod/USB,” “AUX”
(Auxiliary equipment), “BT Audio”
(Bluetooth Audio).

15 MODE button

Press to select the radio band (FM/MW/LW)/
select an auxiliary device (AUX1/AUX2)*4.

16 VOL (Volume) +/- buttons

Getting Started

Resetting the unit

Before operating the unit for the first time, or after replacing the car battery or changing the connections, you must reset the unit.

Press the reset button (page 12) with a pointed object, such as a ballpoint pen.

Note

Pressing the reset button will erase the clock setting and some stored contents.

Performing initial settings

After resetting, the display for the initial settings appears.

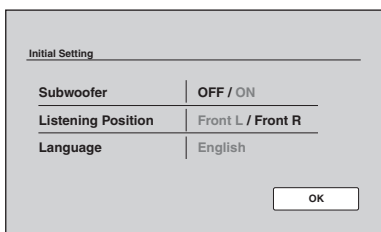

1 Touch “Subwoofer” to set the subwoofer connection status.

Set to “ON” if a subwoofer is connected, or “OFF” if not.

2 Touch “Listening Position” to set the listening position.

Set to “Front L” if your listening position is front left, or “Front R” if front right.

3 Touch “Language” to set the display language.

Touch repeatedly until the desired language (English/Spanish/Russian) appears.

4 Touch “OK.”

The setting is complete.

This setting can then be further configured in the setting menu.

- For details on setting the subwoofer connection status, see page 55.
- For details on setting the listening position, see “Optimizing sound for the listening position — Intelligent Time Alignment” on page 47.
- For details on setting the display language, see page 52.

Preparing the remote commander

Before using the remote commander for the first time, remove the insulation film.



Listening to the radio

- 1 Touch “Source List,” then “Tuner.”**
From the top menu, touch “AV Source,” then “Tuner.”
The radio reception display appears, and the preset list is displayed automatically.

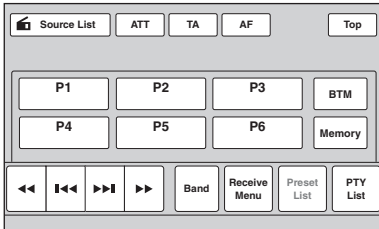

- 2 Touch “Band.”**
The band list appears.

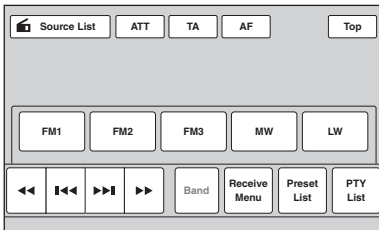

- 3 Touch the desired band (“FM1,” “FM2,” “FM3,” “MW,” or “LW”).**
Touch “Band” again to close the band list.
- 4 Perform tuning.**

To tune automatically

Touch **◀◀/▶▶**.
Scanning stops when the unit receives a station. Repeat this procedure until the desired station is received.

To tune manually

Touch **◀◀/▶▶** repeatedly until the desired frequency is received.
To skip frequencies continuously, touch and hold **◀◀/▶▶**.

Reception controls

Touch the display if the reception controls are not displayed.

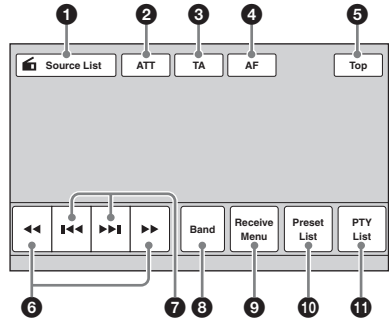

- 1 “Source List”**
Touch to open the source list. (page 13)
- 2 “ATT”**
Touch to attenuate the sound. To cancel, touch again.
- 3 “TA”**
Touch to set TA in RDS. (page 19)
- 4 “AF”**
Touch to set AF in RDS. (page 19)
- 5 “Top”**
Touch to open the top menu. (page 13)
- 6 ◀◀/▶▶**
Touch to tune manually.
Touch and hold to continuously skip frequencies.
- 7 ◀◀/▶▶**
Touch to tune automatically.
- 8 “Band”**
Touch to open the band list and change the band.
- 9 “Receive Menu”**
Touch to open the receive menu, which contains the following items.
 - **“Mono”**: Touch to activate monaural mode if FM reception is poor. To restore stereo reception, select “OFF.”
 - **“Local”**: Touch to tune only to stations with strong signals. To tune normally, select “OFF.”
 - **“Regional”** (page 19)

continue to next page →

- 10 **“Preset List”**
Touch to list up stored stations, or store stations. (page 18)
- 11 **“PTY List”**
Touch to open the PTY list. (page 19)

Reception indications

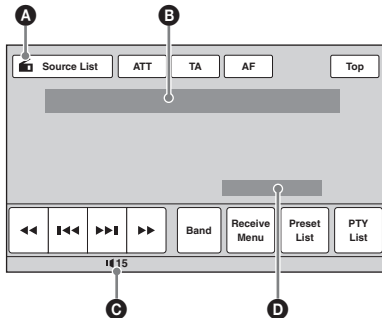

- A Current source icon*1
- B Band name, preset number*2, frequency*3/
status
- C Volume level*4
- D Setting status (EQ7, RBE)

- *1 Appears only when the controls are displayed.
- *2 Appears only when a preset station is received.
- *3 While receiving an RDS station, the program service name appears. For details, see “RDS” on page 18.
- *4 When ATT is activated, appears.

Storing and receiving stations

Caution

When tuning to stations while driving, use Best Tuning Memory (BTM) to prevent an accident.

Storing automatically — BTM

- 1 **Touch “Source List,” then “Tuner.”**
To change the band, touch “Band,” then select the desired band (“FM1,” “FM2,” “FM3,” “MW,” or “LW”).
- 2 **Touch “Preset List,” then “BTM.”**
The unit stores the first six available stations in the preset list (“P1” to “P6”).
A beep sounds when the setting is stored.

Storing manually

- 1 **While receiving the station that you want to store, touch “Preset List.”**

- 2 **Touch “Memory,” then touch a number in the list (“P1” to “P6”).**
The number and the confirmation display appear.
- 3 **Touch “Yes.”**
The station is stored.

Note

If you try to store another station to the same number, the previously stored station will be replaced.

Tip

When an RDS station is stored, the AF/TA setting is also stored (page 19).

Receiving stored stations

- 1 **Select the band, then touch “Preset List.”**
- 2 **Touch the desired number (“P1” to “P6”).**

RDS

Overview

FM stations with Radio Data System (RDS) service send inaudible digital information along with the regular radio program signal.

Display items

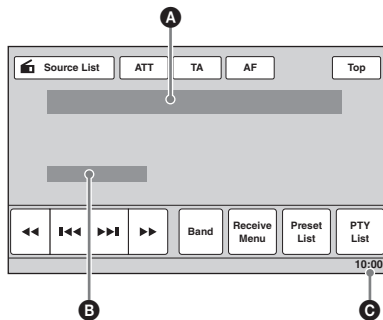

- A Band name, preset number, frequency (program service name), RDS data, TA*1
- B Stereo*2, RDS*3, TP*4
- C Clock

- *1 During traffic information.
- *2 During FM reception.
- *3 During RDS reception.
- *4 During traffic program reception.

RDS services

This unit automatically provides RDS services as follows:

AF (Alternative Frequencies)

Selects and retunes the station with the strongest signal in a network. By using this function, you can continuously listen to the same program during a long-distance drive without having to retune the same station manually.

TA (Traffic Announcement)/TP (Traffic Program)

Provides current traffic information/programs. Any information/program received will interrupt the currently selected source.

PTY (Program Types)

Displays the currently received program type. Also searches for a designated program type.

CT (Clock Time)

The CT data from the RDS transmission sets the clock.

Notes

- Depending on the country/region, not all RDS functions may be available.
- RDS will not work if the signal strength is too weak, or if the station you are tuned to is not transmitting RDS data.

Setting AF and TA

1 During reception/playback, touch “AF” or “TA” to activate either function.

When activated, the key color changes. To deactivate, touch again.

Storing RDS stations with the AF and TA setting

You can preset RDS stations along with the AF/TA setting. If you use the BTM function, only RDS stations are stored using the same AF/TA setting.

If you preset manually, you can preset both RDS and non-RDS stations with the AF/TA setting for each.

- 1 Set AF/TA, then store the station with BTM or manually.

Receiving emergency announcements

With AF or TA on, emergency announcements will automatically interrupt the currently selected source.

Tip

If you adjust the volume level during a traffic announcement, that level will be stored into memory for subsequent traffic announcements, independently from the regular volume level.

Staying with one regional program — Regional

When the AF function is on, this unit’s factory setting restricts reception to a specific region, so you will not be switched to another regional station with a stronger frequency.

If you leave this regional program’s reception area, deactivate the regional function during FM reception.

Touch “Receive Menu,” then the “Regional” box to set to “OFF.”

Note

This function does not work in the UK and in some other areas.

Local Link function (UK only)

This function enables you to select other local stations in the area, even if they are not stored on numbers.

- 1 During FM reception, touch “Preset List,” then a number (“P1” to “P6”) to which a local station is stored.
- 2 Within 5 seconds, touch the number of the local station again. Repeat this procedure until the local station is received.

Selecting PTY

1 During FM reception, touch “PTY List.”

The PTY list appears if the station is transmitting PTY data. To scroll the list, touch ▲/▼.

2 Touch the desired program type.

The unit searches for a station broadcasting the selected program type.

To close the PTY list, touch “PTY List.”

continue to next page →

Type of programs

“**News**” (News), “**Current Affairs**” (Current Affairs), “**Information**” (Information), “**Sport**” (Sports), “**Education**” (Education), “**Drama**” (Drama), “**Cultures**” (Culture), “**Science**” (Science), “**Varied Speech**” (Varied), “**Pop Music**” (Pop Music), “**Rock Music**” (Rock Music), “**Easy Listening**” (M.O.R. Music), “**Light Classics M**” (Light classical), “**Serious Classics**” (Serious classical), “**Other Music**” (Other Music), “**Weather & Metr**” (Weather), “**Finance**” (Finance), “**Children’s Progs**” (Children’s program), “**Social Affairs**” (Social Affairs), “**Religion**” (Religion), “**Phone In**” (Phone In), “**Travel & Touring**” (Travel), “**Leisure & Hobby**” (Leisure), “**Jazz Music**” (Jazz Music), “**Country Music**” (Country Music), “**National Music**” (National Music), “**Oldies Music**” (Oldies Music), “**Folk Music**” (Folk Music), “**Documentary**” (Documentary)

Note

You cannot use this function in countries/regions where no PTY data is available.

Setting CT

1 Set “CT” to “ON” in setting (page 52).

Notes

- The CT function may not work even though an RDS station is being received.
- There may be a difference between the time set by the CT function and the actual time.

Discs

Playing discs

Depending on the disc, some operations may be different or restricted.

Refer to the operating instructions supplied with your disc.

1 Press \blacktriangle on the main unit.

The front panel opens automatically.

2 Insert the disc (label side up).

The front panel closes automatically, then playback starts.

If the DVD menu appears

Touch the item in the DVD menu.

You can also use the menu control panel, which can be displayed by touching outside of the DVD menu. Touch \blacktriangle / \blacktriangle / \blacktriangledown / \blacktriangleright to move the cursor, then touch “Enter” to confirm.

If the menu control panel does not appear by touching the display, use the remote commander.

About the DVD menu

A DVD is divided into several sections, which make up a picture or music feature. These sections are called “titles.” When you play a DVD that contains several titles, you can select a desired title using the DVD’s top menu. For DVDs that allow you to select items such as subtitle/sound language(s), select these items using the DVD menu.

If the disc contains JPEG files

The slide show starts automatically.

To stop playback

Press and hold **(SOURCE/OFF)** for 1 second.

Note

Discs in DTS format are not supported. The sound is not output if the DTS format is selected.

To eject the disc

1 Press \blacktriangle on the main unit.

The front panel opens automatically, then the disc is ejected.

2 Press \blacktriangle on the main unit to close the front panel.

Note

The front panel closes automatically after the caution alarm sounds.

Playback controls

Touch the display if the playback controls are not displayed.

Common to all discs/formats

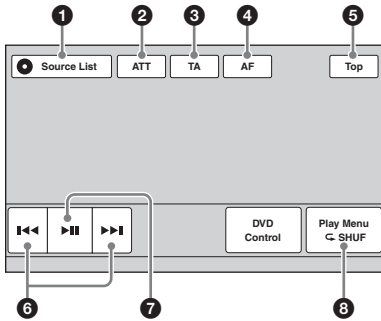

DVD

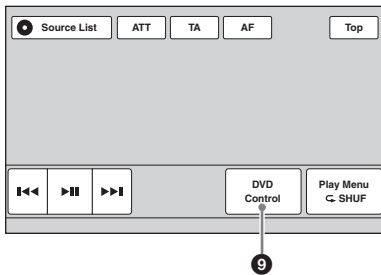

VCD

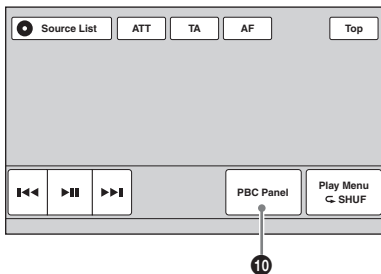

JPEG

Xvid

MPEG-4

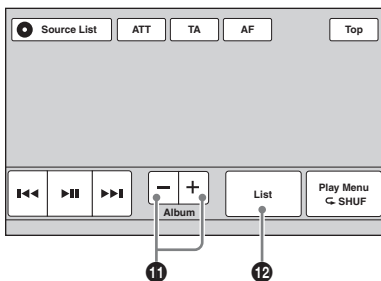

C D MP3 WMA AAC

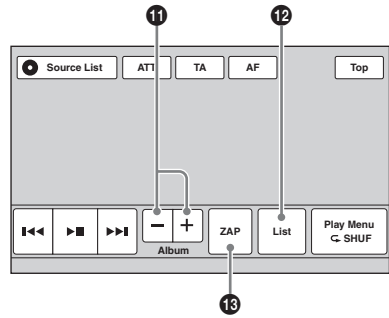

- 1 **“Source List”**
Touch to open the source list. (page 13)
- 2 **“ATT”**
Touch to attenuate the sound. To cancel, touch again.
- 3 **“TA”**
Touch to set TA in RDS. (page 19)
- 4 **“AF”**
Touch to set AF in RDS. (page 19)
- 5 **“Top”**
Touch to open the top menu. (page 13)
- 6 **◀◀/▶▶**
Touch to skip a chapter/track/scene/image/file.

Touch and hold momentarily to reverse/fast-forward the video; and then repeatedly to switch the speed ($\times 2 \rightarrow \times 12 \rightarrow \times 120 \rightarrow \times 2 \dots$)*1. To cancel, touch ▶▶.

Touch and hold to reverse/fast-forward the audio track.

During pause, touch and hold down ▶▶ to play the video in slow motion. To cancel, release the key.
- 7 **▶▶**
Touch to pause/resume play after pause.

continue to next page →

8 “Play Menu”

Touch to open the play menu, which contains the following items.

- **“Repeat”/“Shuffle”** (page 25)
- **“Dolby D Level”** (DVD VIDEO playback only) (page 24)
- **“Stereo”** (VCD/CD/MP3/WMA/AAC playback only) (page 24)
- **“Image Turn”** (JPEG playback only): Touch to rotate an image left/right.
- **“Audio”** (Xvid/MPEG-4 playback only) (page 24)

9 “DVD Control”

Touch to open the DVD control menu, which contains the following items.

- **“Audio”**: Touch repeatedly to select the audio language/format. (page 23)*2
- **“Subtitle”**: Touch repeatedly to turn off/select the subtitle language.*2*3
- **“Angle”**: Touch repeatedly to change the viewing angle.*2
- **“Top Menu”**: Touch to open the top menu on the DVD.*2
- **“Menu”**: Touch to open the menu on the disc.*2

10 “PBC Panel”

Touch to display the control panel for the PBC menu. (page 23)

11 “Album” -/+

Touch to skip an MP3/WMA/AAC/JPEG/Xvid/MPEG-4 album (folder).

12 “List”

Touch to list up tracks/images/video files. (page 34)

13 “ZAP”

Touch to enter ZAPPIN mode. (page 34)

*1 The speed depends on the format or the recording method.

*2 Availability depends on the disc.

*3 When the 4-digit input prompt appears, input the language code (page 72) for the desired language.

Note

If the disc contains multiple file types, only the selected file type (audio/video/image) can be played. For details on how to select the file type, see “Selecting a file type” on page 34.

Notes on JPEG playback

- If a large-sized image is rotated, it may take longer to display.
- Progressive JPEG files cannot be displayed.

Playback indications

Touch the display if the indications are not displayed.

For audio discs, some indications are always displayed during playback.

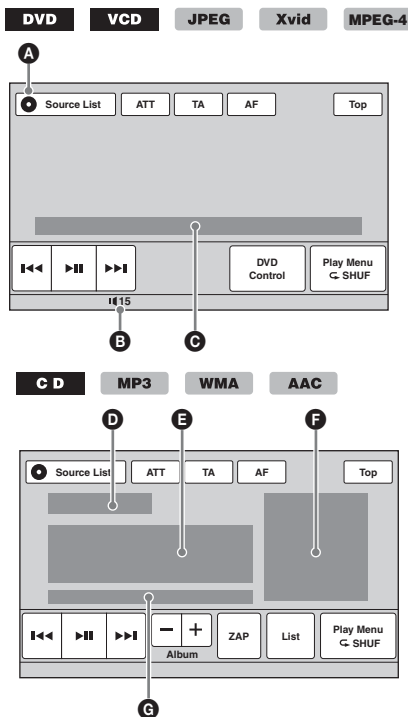

A Current source icon

B Volume level*1

C Format, playback status, elapsed playback time*2, chapter/title/album (folder)/track number*3*4, audio format*5, setting status (CSO, EQ7, RBE)

D Playback status, elapsed playback time*2

E Track name, album name, artist name

F Album artwork display*6

G Format, track number, album number*7, setting status (CSO, EQ7, RBE)

*1 When ATT is activated, appears.

*2 During JPEG playback or VCD playback with PBC functions, no indication appears.

*3 Indications differ depending on the disc/format.

*4 When playing a VCD with PBC functions (page 23), no indication appears.

*5 DVD only.

*6 The recommended size is from 240 × 240 to 960 × 960 pixels.

*7 MP3/WMA/AAC only.

Using PBC (playback control) functions

VCD

The PBC menu interactively assists with operations while a PBC-compatible VCD is played.

- 1 **Start playing a PBC-compatible VCD.**
The PBC menu appears.
- 2 **Touch “PBC Panel.”**
The menu control panel appears.
- 3 **Touch the number keys to select the desired item, then touch “Enter.”**
- 4 **Follow the instructions in the menu for interactive operations.**
To return to the previous display, press ⏪. To hide the controls, touch “Close.”

Playing without PBC functions

- 1 **While no source is selected, touch “Source List,” then .**
- 2 **Touch “Visual.”**
The visual setting menu appears.
- 3 **Touch ▲/▼ to scroll, then touch “Video CD PBC” to set to “OFF.”**
- 4 **Start playing a VCD.**
The PBC menu does not appear during playback.

Notes

- The items on the menu, and operation procedures differ depending on the disc.
- During PBC playback, the track number, playback item, etc., do not appear on the playback display.
- Resume playback is unavailable during playback without PBC.

Configuring audio settings

Note

Discs in DTS format are not supported. The sound is not output if the DTS format is selected.

Changing the audio language/format **DVD**

The audio language can be changed if the disc is recorded with multilingual tracks. You can also change the audio format when playing a disc recorded in multiple audio formats (e.g., Dolby Digital).

- 1 **During playback, touch “DVD Control.”**
- 2 **Touch “Audio” repeatedly until the desired audio language/format appears.**

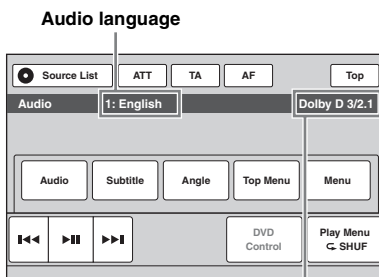

Audio format/channel numbers*

The audio language switches among the available languages.

When the 4-digit input prompt appears, input the language code (page 72) for the desired language.

When the same language is displayed two or more times, the disc is recorded in multiple audio formats.

* The format name and channel numbers appear as follows:

Example: Dolby Digital 5.1 ch

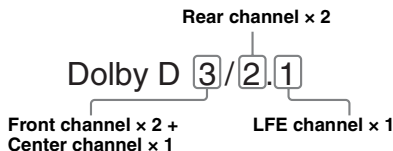

To close the DVD control menu, touch “DVD Control.”

Changing the audio channel

VCD**C D****MP3****WMA****AAC****Xvid****MPEG-4**

When playing a VCD/CD/MP3/WMA/AAC/Xvid/MPEG-4, you can listen to both the right and left channel, only the right channel, or only the left channel via both the right and left speakers.

The options are indicated below.

“2-Ch”: Standard stereo sound (default)

“L-Ch”: Left channel sound (monaural)

“R-Ch”: Right channel sound (monaural)

For VCD/CD/MP3/WMA/AAC

- 1 During playback, touch **“Play Menu,”** then **“Stereo”** repeatedly until the desired audio channel appears.

For Xvid/MPEG-4

- 1 During playback, touch **“Play Menu,”** then **“Audio”** repeatedly until the desired audio channel appears.

To close the play menu, touch **“Play Menu.”**

Note

You may not be able to change the audio setting depending on the disc.

Tip

Operation via the remote commander by pressing **(AUDIO)** repeatedly is also available.

Adjusting the audio output level

— Dolby D level **DVD**

You can adjust the audio output level for a DVD recorded in Dolby Digital format, to reduce the volume level differences between discs.

- 1 During playback, touch **“Play Menu.”**
- 2 Touch the **“Adjust”** box to set to **“ON.”**
- 3 Touch **–/+** repeatedly to adjust the output level.

The output level is adjustable in single steps, between –10 and +10.

To close the play menu, touch **“Play Menu.”**

Locking discs — Parental control

DVD *

* Excluding DVD-R/DVD-R DL/DVD-RW in VR mode.

You can lock a disc, or set playback restrictions according to a predetermined level such as viewer age. Restricted scenes can be blocked or replaced with different scenes when a parental control-compatible DVD is played.

Activating parental control

- 1 While no source is selected, touch **“Source List,”** then .
- 2 Touch **“Visual.”**
The visual setting menu appears.
- 3 Touch **▲/▼** to scroll, then touch **“DVD Parental Control.”**
The password setting display appears.
- 4 Touch the number keys to enter your password, then touch **“OK.”**
- 5 To confirm, touch the number keys to reenter your password, then touch **“OK.”**
The setting is complete.

To delete an entered number, touch **“Clear.”**

To return to the previous display, touch **“Back.”**

Deactivating parental control



- 1 Follow steps 1 to 3 above.
The parental unlock display appears.
- 2 Touch the number keys to enter your current password.
“Parental Unlocked” appears, and the parental control is deactivated.

Changing the password

Deactivate the parental control, then activate again using the new password.

Changing the area and its movie rating level

The restriction levels can be set based on the area and its movie ratings.

- 1 While no source is selected, touch “Source List,” then .
- 2 Touch “Visual.”
The visual setting menu appears.
- 3 Touch /  to scroll, then touch “DVD Parental Area.”
When parental control is already activated, the display to enter your password appears. To change the setting, enter your password. The options appear.
- 4 Touch the desired area to apply its movie ratings.

When you select “Other,” enter the area code by selecting from “Area code list” on page 72 using the number keys.

- 5 Touch “DVD Parental Rating.”
The options appear.
The lower the number, the stricter the restriction level.

- 6 Touch the desired rating.
The setting is complete.

To return to the previous display, touch “Back.”

Repeat and shuffle play





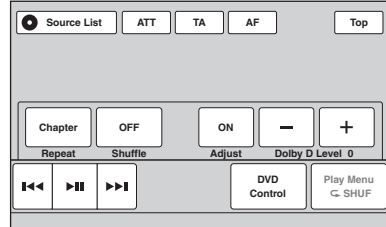





- 1 During playback, touch “Play Menu,” then the “Repeat” or “Shuffle” box repeatedly until the desired option appears.



Repeat or shuffle play starts.

To close the play menu, touch “Play Menu.”

The repeat options and switching order of each disc/format are indicated below.

Disc/format	Options
	<p>“OFF”: Returns to normal play mode.</p> <p>“Chapter”: Repeats the current chapter.</p> <p>“Title”: Repeats the current title.</p>
 *1 	<p>“OFF”: Returns to normal play mode.</p> <p>“Track”: Repeats the current track.</p>
  	<p>“OFF”: Returns to normal play mode.</p> <p>“Track”: Repeats the current track.</p> <p>“Album”: Repeats the current album (folder).</p>
	<p>“OFF”: Returns to normal play mode.</p> <p>“Image”: Repeats the current image.</p> <p>“Album”: Repeats the current album.</p>
 	<p>“OFF”: Returns to normal play mode.</p> <p>“Movie”: Repeats the current video file.</p> <p>“Album”: Repeats the current album (folder).</p>

The shuffle options and switching order of each disc/format are indicated below.

Disc/format	Options
DVD *2	<p>“OFF”: Returns to normal play mode.</p> <p>“Title”: Plays chapters in the current title in random order.</p>
VCD *1 CD	<p>“OFF”: Returns to normal play mode.</p> <p>“Disc”: Plays tracks in the current disc in random order.</p>
MP3 WMA AAC JPEG Xvid MPEG-4	<p>“OFF”: Returns to normal play mode.</p> <p>“Album”: Plays tracks/images/video files in the current album (folder) in random order.</p>

*1 Available only when playing a version 1.0/1.1 VCD, or a version 2.0 VCD without PBC functions.

*2 Excluding a DVD-R/DVD-R DL/DVD-RW in VR mode.

Direct search play



You can directly locate a desired point by specifying the title number, chapter number, etc.

1 During playback, press the number buttons on the remote commander to enter an item (track, title, etc.) number, then press **ENTER.**

Playback starts from the beginning of the selected point.

The search items for a disc/format are as follows:

DVD: Title or chapter*1

VCD*2/CD/MP3/WMA/AAC: Track

JPEG: Image

Xvid/MPEG-4: Movie

*1 The search item depends on the setting.

*2 Available only when playing a VCD without PBC functions.



Setting the search item (DVD only)

You can set the search item (title or chapter) for DVD playback.

1 Touch “Source List,” then touch .

2 Touch “Visual.”

The visual setting menu appears.

3 Touch / to scroll, then touch “DVD Direct Search” to set to “Chapter” or “Title.”

The setting is complete.

To return to the previous display, touch “Back.”

USB Device Operations

For details on the compatibility of your USB device, visit the support site.

Support site

<http://support.sony-europe.com/>

- MSC (Mass Storage Class) and MTP (Media Transfer Protocol) type USB devices compliant with the USB standard can be used.
- Compatible codecs are MP3 (.mp3), WMA (.wma), AAC (.m4a), JPEG (.jpg), Xvid (.avi), and MPEG-4 (.mp4).
- Backup of data in a USB device is recommended.

Notes

- Connect the USB device after starting the engine. Depending on the USB device, malfunction or damage may occur if it is connected before starting the engine.
- A large-sized file may take time to start playing.

Playing from a USB device

- 1 Remove the cap from the USB connector, and connect the USB device to the USB connector.**

Playback starts automatically.

If a USB device is already connected, touch “Source List,” then “iPod/USB” to start playback.

For details on the location of the USB connector, refer to the supplied “Installation/Connections” guide.

About the playback controls and indications

You can control USB playback in the same way as disc playback. For details, see “Playback controls” on page 21.

For details on playback indications, see “Playback indications” on page 22.

To stop playback

Press and hold **(SOURCE/OFF)** for 1 second.

To disconnect the USB device

Stop playback, then disconnect.

Do not disconnect during playback, as data in the USB device may be damaged.

Notes on use

- Do not use USB devices so large or heavy that they may fall down due to vibration, or cause a loose connection.
- Do not leave a USB device in a parked car, as malfunction may result.
- This unit cannot recognize USB devices via a USB hub.
- Be sure to use the USB cable supplied with the device if a cable is needed when making a USB connection.

Notes on playback

- If a USB device contains multiple file types, only the selected file type (audio/video/image) can be played. For details on how to select the file type, see “Selecting a file type” on page 34.
- Displayed indications will differ, depending on the USB device, recorded format and settings. For details, visit the support site.
- The maximum number of displayable data is as follows:
 - folders (albums): 256
 - files (tracks): 2,000
- It may take time for playback to begin, depending on the amount of recorded data.
- DRM (Digital Rights Management) files may not be played.
- During playback or reverse/fast-forward of a VBR (Variable Bit Rate) MP3/WMA/AAC file, elapsed playing time may not display accurately.
- Playback of a lossless compression file is not supported.

Repeat and shuffle play

- 1 During playback, touch “Play Menu,” then the “Repeat” or “Shuffle” box repeatedly until the desired option appears.**

Repeat or shuffle play starts.

The repeat options are as follows:

“**OFF**”: Returns to normal play mode.

“**Track**”/“**Image**”/“**Movie**”^{*1}: Repeats the current track/image/video file.

“**Album**”: Repeats the current album (folder).

“**Drive**”^{*2}: Repeats the current drive.

The shuffle options are as follows:

“**OFF**”: Returns to normal play mode.

“**Album**”: Plays tracks/images/video files in the current album (folder) in random order.

*1 Options depend on the file type.

*2 When two or more drives exist on the USB device.

To close the play menu, touch “Play Menu.”

Enjoying music according to your mood — SensMe™

Sony's unique "SensMe™ channels" and "SensMe™ mood" features automatically group tracks by channel or mood, and allow you to enjoy music intuitively.

Before using the SensMe™ function

The following is the basic procedure required to enjoy the SensMe™ function on the unit.

① Installing "SensMe™ Setup" and "Content Transfer" to your computer

First install "SensMe™ Setup" and "Content Transfer" from the supplied CD-ROM.

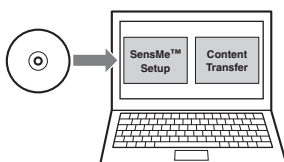

② Registering a USB device using "SensMe™ Setup"

Connect a USB device to your computer, and perform registration using "SensMe™ Setup" to enable the SensMe™ function on this unit.

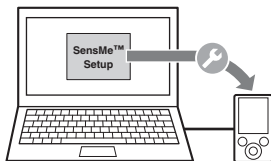

Tip

Registration can be performed either along with the installation procedure or after installation.

③ Transferring tracks to the USB device using "Content Transfer"

In order to group tracks by channel or mood, track sound patterns need to be analyzed by 12 TONE ANALYSIS, which is loaded with "Content Transfer."

With the USB device connected to your computer, drag and drop tracks from Windows Explorer or iTunes, etc., to "Content Transfer."

Both analysis and transfer of tracks will be performed by "Content Transfer."

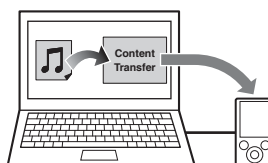

④ Connecting the USB device and enjoying the SensMe™ function on the unit

Connect the set up USB device. You can then enjoy "SensMe™ channels" or "SensMe™ mood" on this unit.

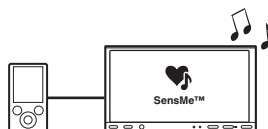

Installing "SensMe™ Setup" and "Content Transfer" on your computer

Use of the supplied software ("SensMe™ Setup" and "Content Transfer") is required to enable the SensMe™ function on this unit.

Install the software to your computer from the supplied CD-ROM.

1 Insert the supplied CD-ROM into your computer.

The Installation Wizard runs automatically.

2 Follow the on-screen instructions to complete the installation.

Registering a USB device using “SensMe™ Setup”

USB device registration is required to enable the SensMe™ function on the unit.

If registration is not performed along with the installation procedure, follow the steps below.

- 1 Start “SensMe™ Setup” on your computer.
- 2 Connect a USB device to your computer.
- 3 Complete registration following the on-screen instructions.

Tip

If you connect a registered USB device containing analyzed tracks, the USB device can be unregistered again.

Transferring tracks to the USB device using “Content Transfer”

To enable the SensMe™ function on this unit, tracks need to be analyzed and transferred to the registered USB device using “Content Transfer.”

- 1 Connect the registered USB device to your computer.

For “WALKMAN,” connect via MTP mode. For USB devices other than “WALKMAN,” connect via MSC mode.

“Content Transfer” starts automatically.

If a message appears, follow the on-screen instructions to proceed.

- 2 Drag and drop tracks from Windows Explorer or iTunes, etc., to “Content Transfer.”

The analysis and transfer of tracks starts.

For details on operations, refer to the Help of “Content Transfer.”

Note

The track analysis by 12 TONE ANALYSIS may take time, depending on the computer environment.

Tip

Not only audio files but also image or video files can be transferred using “Content Transfer.” For details, refer to the Help of “Content Transfer.”

Playing tracks in channels — SensMe™ channels

“SensMe™ channels” automatically group tracks into channels by their tunes. You can select and play a channel that fits your mood, activity, etc.

- 1 Connect a USB device set up for the SensMe™ function.
- 2 Touch “Source List,” then “SensMe™.”
- 3 Touch “channels.”
The channel list appears.

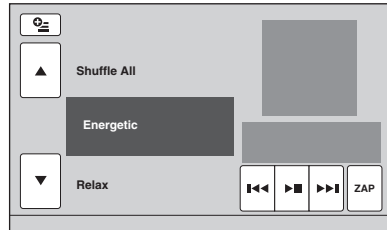

- 4 Touch ▲/▼ to scroll the channel list.

Playback of the first track in the current channel starts from the track’s most melodic or rhythmical section*.

* May not be detected correctly.

- 5 Touch the desired channel.

Playback of tracks in the selected channel starts.

Notes

- Depending on the track, it may not be detected correctly or may be grouped in a channel not suited to the track’s mood.
- If the connected USB device contains many tracks, it may take time for “SensMe™ channels” to start, due to data reading.

Tip

Tracks are played in random order. The order will vary with each channel selection.

continue to next page →

Channel list

■ Recommended, Shuffle All

“Morning” (5:00 – 9:59)

“Daytime” (10:00 – 15:59)

“Evening” (16:00 – 18:59)

“Night” (19:00 – 23:59)

“Midnight” (24:00 – 4:59)

Plays tracks recommended for each time of day.
Set the clock (page 59) for the channel to be displayed accurately.

“Shuffle All”: Plays all analyzed tracks in random order.

■ Basic channels

Plays tracks according to the music type.

“Energetic”: High-spirit tracks.

“Relax”: Calm tracks.

“Mellow”: Mellow, melancholy tracks.

“Upbeat”: Happy tracks to improve your mood.

“Emotional”: Ballad tracks.

“Lounge”: Lounge tracks.

“Dance”: Rhythm and rap, rhythm and blues tracks.

“Extreme”: Intense rock tracks.

■ In-car channels

Plays tracks that are suitable while driving.

“Freeway”: Speedy, high-spirit tracks.

“Chillout Drive”: Intoned, healing ballad tracks.

“Weekend Trip”: Delightful, bright and happy tracks.

“Midnight Cruise”: Jazz or piano-featured tracks with a mature mood.

“Party Ride”: Up-tempo and lively tracks.

“Morning Commute”: Bright and breezy tracks.

“Goin’ Home”: Warm and relaxing tracks.

“SensMe™ channels” playback controls and indications

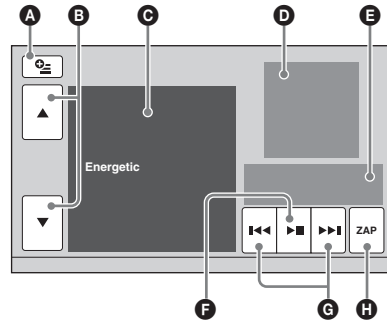

- A** To display the control keys: “Source List,” “ATT,” “TA,” “AF,” “Top.” (page 21)
- B** To scroll the list and select another channel.
- C** Indicates the current channel.
- D** Indicates the album artwork display*1.
- E** Indicates the elapsed playback time, track name and artist name.
- F** To pause/resume play after pause.
- G** To skip a track.
- H** To enter ZAPPIN mode. (page 34)
During ZAPPIN playback of “SensMe™ channels,” the most melodic or rhythmical sections*2 of the tracks are played.

*1 The recommended size is from 240 × 240 to 960 × 960 pixels.

*2 May not be detected correctly.

Playing tracks in mood maps — SensMe™ mood

“SensMe™ mood” distributes tracks as dots on a two-axis mood map, based on the characteristics of the individual tracks.

By touching the point on the map according to your mood, a circle appears around the touched point, and the tracks inside the circle are played.

- 1 **Connect a USB device set up for the SensMe™ function.**
- 2 **Touch “Source List,” then “SensMe™.”**
- 3 **Touch “mood.”**

The two-axis mood map appears.

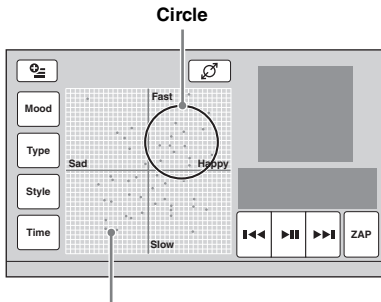

Dots representing tracks

- 4 **Touch the desired point on the map.**

A circle appears around the touched point, and playback of tracks inside the circle starts. Playback of the first track starts from its most melodic or rhythmical section*.

* May not be detected correctly.

Notes

- Only the 200 most recently transferred tracks using “Content Transfer” are mapped.
- Depending on the track, it may not be detected correctly or may be mapped in a position not suited to the track’s mood.
- If the connected USB device contains many tracks, it may take time for “SensMe™ mood” to start, due to data reading.

Tips

- In the mood map, the currently played track is indicated as a green dot.
- Tracks are played from the circle’s center outward.

“SensMe™ mood” playback controls and indications

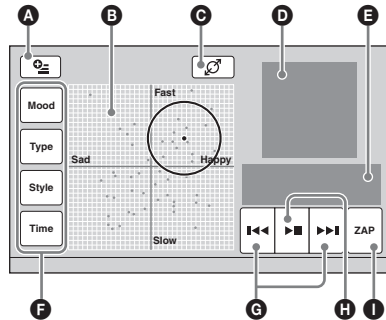

- A** To display the control keys: “Source List,” “ATT,” “TA,” “AF,” “Top.” (page 21)
- B** To move the circle and regroup tracks.
- C** To change the size of the circle: small, medium, or large.
- D** Indicates the album artwork display*1.
- E** Indicates the elapsed playback time, track name and artist name.
- F** To change parameters on the horizontal axis.
- G** To skip a track.
- H** To pause/resume play after pause.
- I** To enter ZAPPIN mode. (page 34)
During ZAPPIN playback of “SensMe™ mood,” the most melodic or rhythmical sections*2 of the tracks are played.

*1 The recommended size is from 240 × 240 to 960 × 960 pixels.

*2 May not be detected correctly.

Changing parameters on the horizontal axis

In the mood map, you can change parameters on the horizontal axis. Tracks are remapped according to the characteristics of the parameters.

Do this	To change parameters to
Touch “Mood”	“Sad” – “Happy”
Touch “Type”	“Acoustic” – “Electronic”
Touch “Style”	“Soft” – “Hard”
Touch “Time”	“Morning” – “Midnight”

iPod Operations

For details on the compatibility of your iPod, see “About iPod” on page 63 or visit the support site.

Support site

<http://support.sony-europe.com/>

In these Operating Instructions, “iPod” is used as a general reference for the iPod functions on the iPod and iPhone, unless otherwise specified by the text or illustrations.

Playing an iPod

- 1 Reduce the volume on this unit.
- 2 Remove the cap from the USB connector, and connect the iPod to the USB connector.

Use of the optional USB connection cable RC-202IPV is recommended.*1

For details, refer to the supplied “Installation/Connections” guide.

The following display appears on the iPod screen*2, then playback starts from the item last played.

If an iPod is already connected, to start playback, touch “Source List,” then “iPod/USB.”

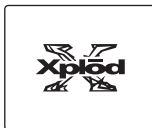

*1 To play videos from an iPod with video, use of the RC-202IPV is required.

*2 May not appear in the case of an iPod touch or iPhone being connected, or when the iPod was last played using passenger control.

- 3 Adjust the volume on this unit.

About playback controls and indications

You can control iPod playback in the same way as disc playback. For details, see “Playback controls” on page 21.

For details on playback indications, see “Playback indications” on page 22.

To stop playback

Press and hold **(SOURCE/OFF)** for 1 second.

To disconnect the iPod

Stop playback, then disconnect.

Do not disconnect during playback, as data in the iPod may be damaged.

About resuming mode

When the iPod currently playing is connected to the dock connector, the mode of this unit changes to resuming mode and playback starts in the mode set by the iPod.

In resuming mode, repeat/shuffle play are not available.

Caution for iPhone

When you connect an iPhone via USB, telephone volume is controlled by the iPhone itself. In order to avoid emitting sudden loud sound after a call, do not increase the volume on the unit during a call.

Note

This unit cannot recognize an iPod via a USB hub.

Tips

- When the ignition key is turned to the ACC position with the unit on, the iPod will be recharged.
- If the iPod is disconnected during playback, “USB device is not connected.” appears on the display of the unit.

Setting the play mode

You can set one of the following play modes.

For audio playback

“ALBUM,” “TRACK,” “GENRE,” “PLAYLIST,” “ARTIST,” “MUSIC PODCAST”*

For video playback

“MOVIE,” “RENTAL,” “TV SHOW,” “MUSIC VIDEO,” “VIDEO PLAYLIST,” “VIDEO PODCAST”*

* May not appear depending on iPod setting.

- 1 During playback, touch “List.”
- 2 Touch “MUSIC” or “VIDEO.”
- 3 Touch the desired play mode.

To start playback, touch the desired item(s) in the list.

To scroll the list, touch ▲/▼.

To skip items of the selected play mode

During playback, touch -/+ of the selected play mode.

Repeat and shuffle play

- 1 During playback, touch “Play Menu,” then the “Repeat” or “Shuffle” box repeatedly until the desired option appears.

Repeat or shuffle play starts.

To close the play menu, touch “Play Menu.”

The repeat options are as follows:

For audio playback

“OFF”: Returns to normal play mode.

“TRACK”: Repeats the current track.

“ALBUM”/“MUSIC PODCAST”/“ARTIST”/“PLAYLIST”/“GENRE”*: Repeats the current item of the selected play mode.

For video playback

“OFF”: Returns to normal play mode.

“TRACK”: Repeats the current video.

“RENTAL”/“TV SHOW”/“MUSIC VIDEO”/“VIDEO PLAYLIST”/“VIDEO PODCAST”*: Repeats the current item of the selected play mode.

The shuffle options are as follows:

For audio playback

“OFF”: Returns to normal play mode.

“ALBUM”/“MUSIC PODCAST”/“ARTIST”/“PLAYLIST”/“GENRE”*: Plays tracks of the selected play mode in random order.

“Device”: Plays all tracks in an iPod in random order.

* Differs depending on the selected play mode.

Note

Displayed options may not conform to actual operation.

Operating an iPod directly — Passenger control

You can directly operate an iPod connected to this unit.

- 1 During playback, touch “Play Menu,” then the “Passenger Control” box to set to “ON.”

Deactivating the passenger control

Touch the “Passenger Control” box to set to “OFF.”

The play mode changes to resuming mode.

To close the play menu, touch “Play Menu.”

Notes

- To output video to this unit, you need to activate the video output of the iPod.
- The volume can be adjusted only by this unit.
- The repeat setting will be off if the passenger control mode is canceled.

Useful Functions

Listing up tracks/images/video files — List

Selecting a track/image/video file





You can list up albums/folders/tracks/images/video files, and select a desired one to play. This function is convenient especially for the disc in MP3/WMA/AAC/JPEG/Xvid/MPEG-4 format or USB device containing many albums/tracks, etc.

1 During playback, touch “List.”

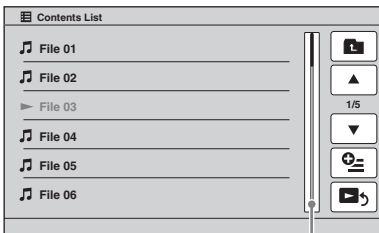
The list of categories or files from the currently played item appears.



Page position bar

To move to the upper level, touch .
To scroll the list, touch .
To jump pages, touch the page position bar.

2 Touch the desired item.

Playback starts.

Selecting a file type



If the disc/USB device contains multiple file types, only the selected file type (audio/video/image) can be played. The playback priority order of file type is initially set to audio, video, then image (e.g., if the disc contains video files and image files, only video files are played). You can select the file type to list up, then select the desired file to play.

1 During playback, touch “List.”

2 Touch , then “Audio,” “Image,” or “Video” to select the file type.

3 Touch the desired file.

Playback of the selected file starts.

Searching for a track by listening to track passages — ZAPPIN™



While playing short track passages from a disc or USB device in sequence, you can search for a track you want to listen to.

This function is convenient, for example, when searching for a track in shuffle or shuffle repeat mode.

1 During audio playback, touch “ZAP.”

Playback starts from a passage of the next track.

The passage is played for the set time, and a beep sounds before the next passage starts.

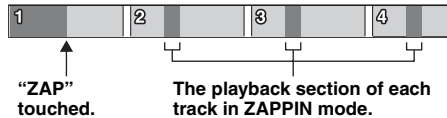

2 Touch “ZAP” when a track you want to listen to is played.

The track that you select returns to normal play mode from the beginning.

To search for a track via ZAPPIN mode again, repeat steps 1 and 2.

In the case of “SensMe™ channels” or “SensMe™ mood” playback

If you enter ZAPPIN mode during “SensMe™ channels” or “SensMe™ mood” playback, the most melodic or rhythmical sections* of tracks are played. For details on the SensMe™ function, see “Enjoying music according to your mood — SensMe™” on page 28.





* May not be detected correctly.

Tips

- You can change the playback time (page 58), but cannot select the track passage to play.
- You can deactivate the beep sound between track passages (page 58).

Using Gesture Command

You can perform frequently-used operations by drawing the following command stroke on the reception/playback display.

Do this	To
 Draw a horizontal line (left to right)	Radio reception: seek forward stations. (The same as ►►.)
	DVD/VCD playback: skip forward a chapter/track. (The same as ►►.)
	JPEG/Xvid/MPEG-4/audio playback: skip forward a file/track. (The same as ►►.)
 Draw a horizontal line (right to left)	Radio reception: seek backward stations. (The same as ◀◀.)
	DVD/VCD playback: skip backward a chapter/track. (The same as ◀◀.)
	JPEG/Xvid/MPEG-4/audio playback: skip backward a file/track. (The same as ◀◀.)
 Draw a vertical line (upwards)	Radio reception: receive stored stations (go forward).
	DVD/VCD/Xvid/MPEG-4 playback: fast-forward the video.
	JPEG/audio playback: skip forward an album (folder). (The same as “Album” +.)
 Draw a vertical line (downwards)	Radio reception: receive stored stations (go backward).
	DVD/VCD/Xvid/MPEG-4 playback: reverse the video.
	JPEG/audio playback: skip backward an album (folder). (The same as “Album” -.)

To view the instructions on Gesture Command

Touch  when it is displayed in the top right corner of the display.

Handsfree Calling and Audio Streaming — Bluetooth

Before using the Bluetooth function

Basic procedure of the Bluetooth function

1 Pairing

When connecting Bluetooth devices for the first time, mutual registration is required. This is called “pairing.” This registration (pairing) is required only for the first time, as this unit and the other devices will recognize each other automatically from the next time.



Note

If you delete the device registration from this unit, you need to perform pairing again.

2 Connecting

After pairing is made, connect this unit and the Bluetooth device. Depending on the device, connection is automatically made along with the pairing.



3 Handsfree calling/audio streaming

You can make/receive a handsfree call, or listen to audio through this unit.

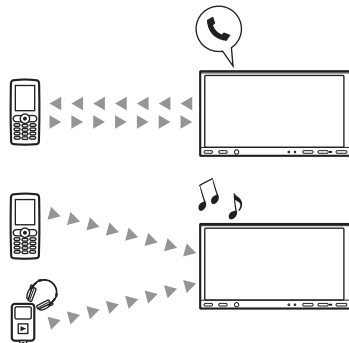

continue to next page →

For details on the compatibility of your device, visit the support site.

Support site

<http://support.sony-europe.com/>

Bluetooth status indications

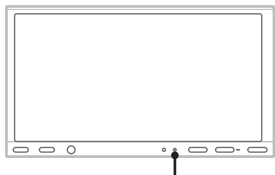

Bluetooth signal indicator: Lights up when the Bluetooth signal is on.

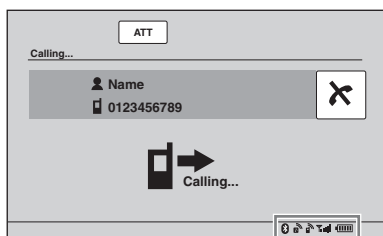

Bluetooth status indications

	None: Bluetooth signal is off. Lit: Bluetooth signal is on.
	None: No device is connected for audio streaming. Flashing: Connection is in progress. Lit: A device is connected.
	None: No cellular phone is connected for handsfree calling. Flashing: Connection is in progress. Lit: A cellular phone is connected.
	Indicates the signal strength status of the connected cellular phone.
	Indicates the remaining battery status of the connected cellular phone.

Installing the microphone

To capture your voice during handsfree calling, you need to install the microphone (supplied).

For details on how to connect the microphone, refer to the supplied “Installation/Connections” guide.

Pairing

Pairing is required only the first time you connect to a Bluetooth device (cellular phone, etc.).*1

To pair this unit to a Bluetooth device, you need to enter the same passkey*2 on this unit and on the Bluetooth device. The passkey can be either your own selected number or the number determined by the Bluetooth device. For details, refer to the manual of the Bluetooth device.

*1 If you delete the device registration from this unit, you need to perform pairing again.

*2 Passkey may be called “passcode,” “PIN code,” “PIN number,” “password,” etc., depending on the Bluetooth device.

Tip

You can pair up to 9 devices.

Searching from this unit

Check that the other Bluetooth device discoverable (set to allow for searching) beforehand.

1 Select the Bluetooth source.

To select Bluetooth Phone, press **(TOP)**, then touch “BT Phone” in the top menu.

To select Bluetooth Audio, touch “Source List,” then “BT Audio.”

2 Touch “BT Menu.”

In the case of Bluetooth Audio, touch “Play Menu,” then “BT Menu.”

The Bluetooth setting menu appears.

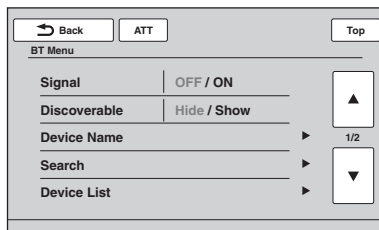

3 Touch “Search.”

A search for connectable Bluetooth devices starts.*1*2

After the search is complete, the list of detected devices*3 appears.

*1 If the Bluetooth signal of this unit is off, it activates automatically when searching starts.

*2 Search time varies depending on the number of connectable devices.

*3 The name or address (if name is unavailable) of detected devices is displayed.

4 Touch the device to connect.

5 Select the connection type.

Touch “Handsfree Connect” to use for handsfree calling.



Touch “Audio Connect” to use for audio streaming.

Pairing starts and the passkey input display appear.

6 Touch the number keys to enter the passkey, then touch “OK.”

Also perform the required operation on the other Bluetooth device.

Pairing is complete and this unit is connected to the other Bluetooth device.

When connection is made successfully,  or  appears at the bottom of the display.

5 Start searching for this unit from the other Bluetooth device.

After the search is complete, this unit appears as “Sony Automotive”* in the list of the other Bluetooth device.

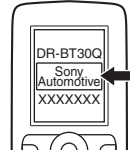

* Can be changed in the Bluetooth setting (page 45).



After you perform the required operation on the other Bluetooth device, the passkey input display appears on this unit.

6 Touch the number keys to enter the passkey, then “OK.”

Pairing is complete and this unit is connected to the other Bluetooth device.

When connection is made successfully,  or  appears at the bottom of the display.

Notes

- While connecting to a Bluetooth device, this unit cannot be detected from another device. To enable detection, disconnect the current connection.
- Depending on the device, searching from this unit may not be possible. In this case, search for this unit from the other device.
- If you search from this unit and another device at the same time, this unit will not recognize the other device.
- It may take time to search or connect.
- Depending on the device, the connection confirmation display may appear before inputting the passkey.
- The time limit for inputting the passkey differs depending on the device.
- This unit cannot be connected to a device that supports only HSP (Head Set Profile).

Searching from the Bluetooth device

The procedure to search for this unit from the other Bluetooth device is explained below.

1 Select the Bluetooth source.

To select Bluetooth Phone, press **(TOP)**, then touch “BT Phone” in the top menu.

To select Bluetooth Audio, touch “Source List,” then “BT Audio.”

2 Touch “BT Menu.”

In the case of Bluetooth Audio, touch “Play Menu,” then “BT Menu.”

The Bluetooth setting menu appears.

3 Touch “Signal,” then “Yes” to set “Signal” to “ON.”

The Bluetooth signal of this unit is activated.

4 Touch “Discoverable” to set to “Show.”

This unit is ready to be detected by the other Bluetooth device.

Connecting

When the ignition is turned on with the Bluetooth signal activated, this unit searches for the last-connected Bluetooth device, and connection is made automatically if possible.

This chapter explains how to connect manually to registered Bluetooth devices.

Before starting, be sure to activate the Bluetooth signal both on this unit (page 45) and the other Bluetooth device.

1 Select the Bluetooth source.

To select Bluetooth Phone, press (TOP), then touch “BT Phone” in the top menu.

To select Bluetooth Audio, touch “Source List,” then “BT Audio.”

2 Touch “BT Menu.”

In the case of Bluetooth Audio, touch “Play Menu,” then “BT Menu.”

The Bluetooth setting menu appears.

3 Touch “Device List.”

The list of registered Bluetooth devices appears.

To scroll the list, touch ▲/▼.



4 Touch the device to connect.

5 Select the connection type.

Touch “Handsfree Connect” to use for handsfree calling.

Touch “Audio Connect” to use for audio streaming.



Connection is complete.

When connection is made successfully,  or  appears at the bottom of the display.

In the device list, the currently connected device is indicated by the icon at the head of its name.

To connect from the other Bluetooth device

Operate the other Bluetooth device to connect to this unit.

When connection is made successfully,  or  appears at the bottom of the display.

To disconnect

1 Follow steps 1 to 3 above.

2 Touch the currently connected device, then “Handsfree Disconnect” or “Audio Disconnect.”

To delete all registrations

1 Follow steps 1 to 3 above.

2 Touch “Delete All,” then “Yes” to confirm.

To delete an individual registration

1 Follow steps 1 to 3 above.

2 Touch the device to delete, then touch “Delete this device from List.”

3 Touch “Yes” to confirm.

To connect to the last-connected device from this unit (Bluetooth Audio only)

Touch “Source List,” “BT Audio,” then “Connect.”

Note

If connection is made during audio streaming, noise may occur over playback sound.

Tip

You can connect a cellular phone for audio streaming if it supports A2DP (Advanced Audio Distribution Profile).

Handsfree calling

Once the unit is connected to the cellular phone, you can make/receive handsfree calls by operating this unit.

Making calls

By dialing a phone number

1 Press (TOP), then touch “BT Phone” in the top menu.

The Bluetooth Phone display appears.

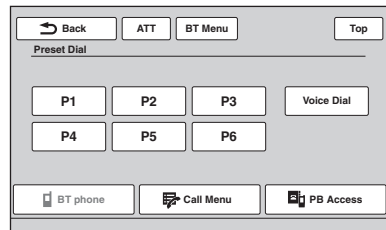

2 Touch “Call Menu,” then “Dial.”

The number input display appears.

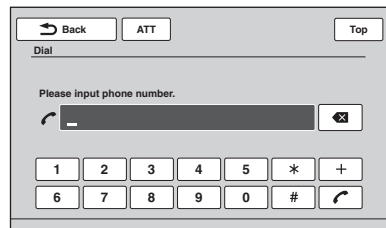

3 Touch the number keys to enter the phone number, then touch .

To delete an entered number, touch . The call is made and the calling display appears until the other party answers.

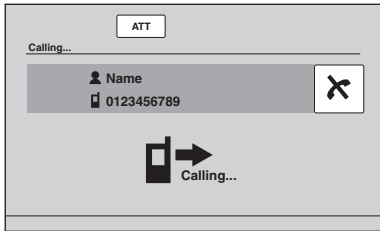

By the phonebook

For details on how to manage the phonebook data, see “Phonebook management” on page 41.

1 Press , then touch “BT Phone” in the top menu.

The Bluetooth Phone display appears.

2 Touch “Call Menu,” then “Phonebook.”

The phonebook appears.

3 Select the desired contact.

- 1 In the initial list, touch the initial of the contact.
- 2 In the name list, touch the name of the contact.
- 3 In the number list, touch the phone number.

The contact confirmation display appears.

4 Touch “Call.”

The call is made and the calling display appears until the other party answers.

Tip

You can also browse the phonebook of the connected cellular phone on this unit and make a call (page 42).

By the call history

The unit stores the last 20 calls, allowing you to select one quickly from the list.

1 Press , then touch “BT Phone” in the top menu.

The Bluetooth Phone display appears.

2 Touch “Call Menu,” then “Recent Call.”

The call history list appears.
To scroll the list, touch ▲/▼.

3 Touch the desired item in the list.

The contact confirmation display appears.

4 Touch “Call.”

The call is made and the calling display appears until the other party answers.

By the preset dial

You can store up to 6 contacts in the preset dial. For details on how to store, see “Preset dial” on page 43.

1 Press , then touch “BT Phone” in the top menu.

The Bluetooth Phone display appears.

2 Touch the number in the list (“P1” to “P6”).

The contact confirmation display appears.

3 Touch “Yes.”

The call is made and the calling display appears until the other party answers.

By the voice dial function

You can make a call using the voice tag stored on the connected cellular phone.

1 Press , then touch “BT Phone” in the top menu.

The Bluetooth Phone display appears.

2 Touch “Voice Dial.”

3 Say the voice tag stored on the cellular phone.

Your voice is recognized, then the call is made.

The calling display appears until the other party answers.

Notes

- Say the voice tag in the same way as you stored it on the cellular phone.
- If the voice dial function is activated on the connected cellular phone, it may not work via this unit.
- Do not use the voice dial function on the cellular phone while it is connected to this unit.
- Noises such as the engine running may interfere with sound recognition. In order to improve recognition, operate under conditions where noise is minimized.
- Voice dial may not work depending on the recognition specification of the cellular phone. For details, visit the support site.

To adjust the talker’s voice volume

Press  +/- while making a call.

The level of the talker’s voice volume will be stored into memory, independently from the regular volume level.

Receiving calls

With the unit connected to the cellular phone, you can receive a call in any status. The following display indicates an incoming call, along with the ringtone.

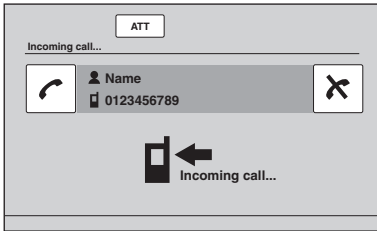

To answer the call

Touch .

To adjust the ringtone volume

Press **(VOL)** +/- while receiving a call. The level of ringtone volume will be stored into memory, independently from the regular volume level.

To reject a call

Touch .

Note

The ringtone and talker's voice are output only from the front speakers.

Tips

- You can set to answer a call automatically (page 45).
- You can set to use the ringtone of the cellular phone or this unit (page 45).

Operations during a call

The following display appears during a call.

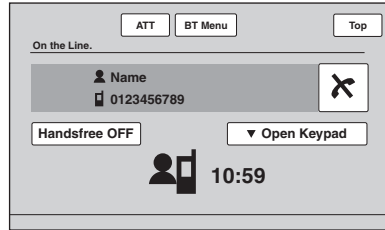

To adjust the talker's voice volume

Press **(VOL)** +/- during a call. The level of the talker's voice volume will be stored into memory, independently from the regular volume level.

To send DTMF (Dual Tone Multiple Frequency) tones

Touch "Open Keypad," then the required number keys.

To transfer the current call to the cellular phone

Touch "Handsfree OFF."

To transfer back to the handsfree call, touch "Handsfree ON."

Note

Depending on the cellular phone, connection may be cut off when call transfer is attempted.

To adjust the volume for the other party

1 Touch "BT Menu."

2 Touch / to scroll, then touch "MIC Gain."

3 Touch **-/+** to adjust the level.

The level is adjustable in single steps, between -2 and +2.

4 Touch "Back" repeatedly to return to the previous displays.

To end a call

Touch .

Phonebook management

You can store up to 300 contacts in the phonebook and up to 5 phone numbers can be registered to each contact.

Notes

- Prior to disposal or changing ownership of your car with this unit still installed, be sure to press the reset button to erase all the phonebook data in this unit to prevent possible unauthorized access. Disconnecting the power supply lead will also erase all the phonebook data.
- Downloaded phonebook data from a cellular phone cannot be overwritten by subsequent data. However, some data (name, etc.), may be duplicated as a result.
- Phonebook data may be lost if this unit is damaged.
- When disposing of this unit, delete the phonebook data by initializing (page 45).

Storing phonebook data

To download from a cellular phone

If the connected cellular phone supports PBAP (Phone Book Access Profile), you can download phonebook data and store on this unit.

1 Press **(TOP)**, then touch “BT Phone” in the top menu.

The Bluetooth Phone display appears.

2 Touch “PB Access.”

The phonebook access menu appears.

3 Touch “Access” to select the memory where phonebook data is stored.

To download the data from a cellular phone’s internal memory, set to “Memory.”

To download the data from the SIM card, set to “SIM.”

4 Touch “Phonebook Download.”

When downloading is complete, “Complete” appears and the phonebook data is stored on this unit.

To receive from a cellular phone

You can send phonebook data from the connected cellular phone and receive it on this unit.

1 Press **(TOP)**, then touch “BT Phone” in the top menu.

The Bluetooth Phone display appears.

2 Touch “Call Menu,” then “Receive Phonebook.”

This unit is ready for receiving phonebook data.

3 Send the phonebook data by operating the connected cellular phone.

When receiving is complete, “Complete” appears and the phonebook data is stored on this unit.

To add a contact by entering the name and number

1 Press **(TOP)**, then touch “BT Phone” in the top menu.

The Bluetooth Phone display appears.

2 Touch “Call Menu,” then “Phonebook.”

The phonebook appears.

3 Touch “Add Contact.”

The contact registration display appears.

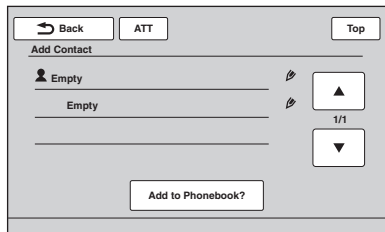

4 Touch “Empty” on the first line.

The name input display appears.

5 Touch the character keys to enter the name, then touch “OK.”

For details on how to use the keyboard, see “About the keyboard to edit the name” on page 43.

The contact registration display reappears.

6 Touch “Empty.”

The number input display appears.

7 Touch the number keys to enter the phone number, then touch “OK.”

The phone number type selection display appears.

8 Touch the desired phone number type.

The contact registration display reappears.

To enter other phone numbers, repeat steps 6 to 8.

9 Touch “Add to Phonebook?”

The contact is added to the phonebook.

To add a contact from the call history

1 Press **(TOP)**, then touch “BT Phone” in the top menu.

The Bluetooth Phone display appears.

continue to next page →

2 Touch “Call Menu,” then “Recent Call.”

The call history list appears.
To scroll the list, touch ▲/▼.

3 Touch the item to add to the phonebook.

The contact confirmation display appears.

4 Touch “Save to Phonebook.”

The name input display appears.

5 Touch the character keys to enter the name, then touch “OK.”

For details on how to use the keyboard, see “About the keyboard to edit the name” on page 43.

The contact is added to the phonebook.

Browsing a phonebook in a cellular phone

If the connected cellular phone supports PBAP (Phone Book Access Profile), you can browse its phonebook data on this unit.

You can also make a call to a contact or add the contact to this unit’s phonebook.

1 Press (TOP), then touch “BT Phone” in the top menu.

The Bluetooth Phone display appears.

2 Touch “PB Access.”

The phonebook access menu appears.

3 Touch “Access” to select the memory where phonebook data is stored.

To browse the data in a cellular phone’s internal memory, set to “Memory.”

To browse the data on the SIM card, set to “SIM.”

4 Touch “Phonebook Browsing.”

The phonebook of the connected cellular phone appears.

5 Select the desired contact.

❶ In the initial list, touch the initial of the contact.

❷ In the name list, touch the name of the contact.

❸ In the number list, touch the phone number.

The contact confirmation display appears.

To call the contact

Touch the phone number to call, then touch “Yes” to confirm.

To add the contact to this unit’s phonebook

Touch “Save to Phonebook,” then touch “Yes” to confirm.

Deleting phonebook data

To delete all phonebook data on this unit

1 Press (TOP), then touch “BT Phone” in the top menu.

The Bluetooth Phone display appears.

2 Touch “Call Menu,” then “Phonebook.”

The phonebook appears.

3 Touch “Delete All.”

The confirmation display appears.

4 Touch “Yes.”

All phonebook data is deleted.

To delete an individual contact from the phonebook

1 Follow steps 1 to 2 above.

2 Select the contact to delete.

❶ In the initial list, touch the initial of the contact.

❷ In the name list, touch the name of the contact.

3 Touch “Delete Contact.”

The confirmation display appears.

4 Touch “Yes.”

The contact is deleted from the phonebook.

Editing a contact

1 Press (TOP), then touch “BT Phone” in the top menu.

The Bluetooth Phone display appears.

2 Touch “Call Menu,” then “Phonebook.”

The phonebook appears.

3 Select the contact to edit.

❶ In the initial list, touch the initial of the contact.

❷ In the name list, touch the name of the contact.

4 Touch the desired edit option.

Do this	To
Touch “Edit Name”	edit the name of the contact. Enter the new name, then touch “OK.”
Touch “Add Number”	add the phone number to the contact. Enter the phone number, then touch “OK.”
Touch the phone number in the list	delete the selected phone number. Touch “Delete Number,” then “Yes.”

About the keyboard to edit the name

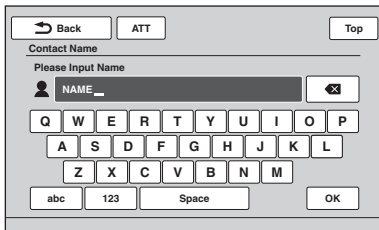

Do this	To
Touch “ABC” or “abc”	change the case.
Touch the desired character key	enter the character.
Touch “123”	switch to the numeric keyboard.
Touch the desired number/symbol key	enter the number/symbol.
Touch “Space”	enter a space.
Touch	delete a character.
Touch “OK”	complete the name edit.

Call data management

Call history

You can delete the items in the call history.

To delete all items in the call history

- 1 Press **(TOP)**, then touch “BT Phone” in the top menu.
The Bluetooth Phone display appears.
- 2 Touch “Call Menu,” then “Recent Call.”
The call history list appears.
- 3 Touch “Delete All.”
The confirmation display appears.
- 4 Touch “Yes.”
All items in the call history are deleted.

To delete an individual item in the call history

- 1 Follow steps 1 to 2 above.
- 2 In the list, touch the item to delete.
The contact confirmation display appears.
- 3 Touch “Delete Number.”
The confirmation display appears.
- 4 Touch “Yes.”
The selected item is deleted from the call history.

Preset dial

You can store contacts in the phonebook or call history into the preset dials.

To store from the phonebook

- 1 Press **(TOP)**, then touch “BT Phone” in the top menu.
The Bluetooth Phone display appears.
- 2 Touch “Call Menu,” then “Phonebook.”
The phonebook appears.
- 3 Select the contact to store in the preset dial.
 - 1 In the initial list, touch the initial of the contact.
 - 2 In the name list, touch the name of the contact.
 - 3 In the number list, touch the phone number.The contact confirmation display appears.

- 4 Touch “Preset Memory,” then the desired preset number (“P1” to “P6”).
The contact is stored to the selected preset number.

To store from the call history

- 1 Press **(TOP)**, then touch “BT Phone” in the top menu.
The Bluetooth Phone display appears.
- 2 Touch “Call Menu,” then “Recent Call.”
The call history list appears.
To scroll the list, touch ▲/▼.
- 3 Touch the desired item in the list.
The contact confirmation display appears.
- 4 Touch “Preset Memory,” then the desired preset number (“P1” to “P6”).
The contact is stored to the selected preset number.

To change the registration of the preset dial

Follow the procedure above and overwrite a registered preset dial.

Locking personal information

To prevent unauthorized access to personal information, you can lock call data by setting a 4-digit code.

Once locked, you need to enter the code to access the items in the call menu.

- 1 Press **(TOP)**, then touch “BT Phone” in the top menu.
The Bluetooth Phone display appears.
- 2 Touch “Call Menu,” then “PIM Security.”
The confirmation display appears.
- 3 Touch “Yes.”
The code setting display appears.
- 4 Touch the number keys to enter your code, then touch “OK.”
- 5 To confirm, touch the number keys to reenter your code, then touch “OK.”
The setting is complete.

To delete an entered number, touch “Clear.”

To return to the previous display, touch “Back.”

Unlocking the call data

- 1 Follow steps 1 to 2 above.
The confirmation display appears.
- 2 Touch “Yes.”
The unlock display appears.

- 3 Touch the number keys to enter your code.
“Complete” appears, and the call data is unlocked.

Audio streaming

Listening to a Bluetooth device via this unit

If the other device supports A2DP (Advanced Audio Distribution Profile), you can listen to the playback sound via this unit.

- 1 Connect this unit and the Bluetooth device (page 38).
- 2 Reduce the volume on this unit.
- 3 Touch “Source List,” then “BT Audio.”
The Bluetooth Audio display appears.
- 4 Operate the other Bluetooth device to start playback.
- 5 Adjust the volume on this unit.

Operating a Bluetooth device with this unit

If the other device supports AVRCP (Audio Video Remote Control Profile), you can control playback via this unit.

Operations can be performed in the same way as disc playback (page 21), except for the following:

Do this	To
Touch “Play Menu” → “BT Menu”	open the Bluetooth setting menu (page 45).
Touch -/+ in the “Level” box	reduce the volume level differences between this unit and the other Bluetooth device. The level is adjustable in single steps, between -8 and +18.
Touch “Connect”	connect to the last-connected device from this unit.

Notes

- The available operation differs depending on the Bluetooth device. Perform unavailable operations on the Bluetooth device.
- Depending on the Bluetooth device, it may be necessary to touch **▶||** twice to start/pause the playback.
- During audio streaming, some indications such as track name, etc., may not appear on this unit.

Bluetooth settings

The Bluetooth settings can be configured in “BT Menu.”

1 Select the Bluetooth source.

To select Bluetooth Phone, press (TOP), then touch “BT Phone” in the top menu.

To select Bluetooth Audio, touch “Source List,” then “BT Audio.”

2 Touch “BT Menu.”

In the case of Bluetooth Audio, touch “Play Menu,” then “BT Menu.”

The Bluetooth setting menu appears.

3 Touch the desired item in the list and configure the setting.

The items in the Bluetooth setting menu are as follows:

“Signal”^{*1}

Activates the Bluetooth signal: “ON,” “OFF.”

“Discoverable”^{*1} (page 37)

Allows the other Bluetooth device to search for this unit: “Show,” “Hide.”

“Device Name”^{*1}

Changes the name of this unit displayed on the connected device. (Default setting: “Sony Automotive”)

For details on basic operation of the keyboard, see “About the keyboard to edit the name” on page 43.

“Search”^{*1} (page 36)

Searches for connectable Bluetooth devices.

“Device List”^{*1} (page 38)

Displays the list of registered devices; connects to a registered device; deletes all registrations.

“Auto Answer”^{*1}

Answers an incoming call automatically.

– “Short”: to answer automatically after 3 seconds.

– “Long”: to answer automatically after 10 seconds.

– “OFF”: to not answer automatically.

“Ringtone”^{*1*2}

Uses the ringtone of this unit or the connected cellular phone: “Default,” “Cellular.”

“EC/NC Mode” (Echo Cancellor/Noise Cancellor Mode)

Reduces echo and noise during a call.

For normal use, set to “Mode 1.”

If the outgoing sound quality is unsatisfactory, set to “Mode 2” or “OFF.”

“MIC Gain” (page 40)

Adjust the microphone volume for the other party: $-2 \sim +2$.

“Initialize”^{*1}

Initializes all Bluetooth-related settings. Touch “Yes” to confirm.

^{*1} Cannot be configured during a handsfree call.

^{*2} Depending on the cellular phone, this unit's ringtone may be output even if set to “Cellular.”

Note

For details on the setting of other Bluetooth devices, refer to their respective manuals.

Sound Adjustment

Selecting the sound quality — EQ7

You can select an equalizer curve from 7 music types (“Xplod,” “Vocal,” “Edge,” “Cruise,” “Space,” “Gravity,” “Custom,” or “OFF”).

- 1 During reception/playback, touch “Source List,” then .**
- 2 Touch “Sound.”**
The sound setting menu appears.
- 3 Touch “EQ7.”**
The options appear.
- 4 Touch the desired equalizer curve.**
The setting is complete.

To cancel the equalizer curve, select “OFF.”
To return to the previous display, touch “Back.”

Customizing the equalizer curve — EQ7 Tune

The EQ7 “Custom” curve allows you to make your own equalizer settings. You can adjust the level of 7 different bands: 62 Hz, 157 Hz, 396 Hz, 1 kHz, 2.5 kHz, 6.3 kHz, and 16 kHz.

- 1 During reception/playback, touch “Source List,” then .**
- 2 Touch “Sound,” then “EQ7.”**
- 3 Touch “Custom,” then “Tune.”**
The tuning display appears.

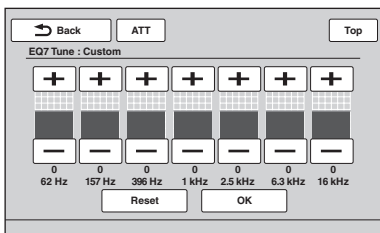

- 4 Touch +/- of each frequency to adjust their levels.**

The level is adjustable in single steps, between -8 and +8.

To restore the factory-set equalizer curve, touch “Reset.”

- 5 Touch “OK.”**
The setting is complete.

To return to the previous display, touch “Back.”

Tip





Other equalizer types are also adjustable.

Adjusting the sound characteristics

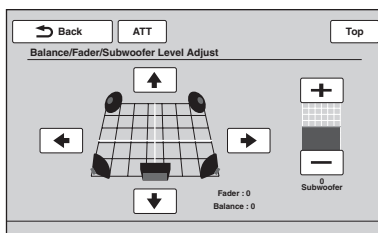
The sound balance between left and right speakers (“Balance”) and front and rear speakers (“Fader”) can be adjusted to your preference. You can also adjust the volume level of the subwoofer if it is connected.

- 1 During reception/playback, touch “Source List,” then .**
- 2 Touch “Sound.”**
The sound setting menu appears.
- 3 Touch “Balance/Fader.”**
The setting display appears.



- 4 Touch /// to adjust the balance/fader.**

The level is adjustable in single steps between -15 and +15 (Balance)-15 and +15 (Fader).

- 5 Touch +/- to adjust the volume level of the subwoofer.**

This setting is adjustable only when a subwoofer is connected and “Subwoofer” is set to “ON” (page 55).

The level is adjustable in single steps, between -6 and +6.

To return to the previous display, touch “Back.”

Optimizing sound for the listening position — Intelligent Time Alignment

The unit can change the localization of sound by delaying the sound output from each speaker to suit your position, and simulate a natural sound field with the feeling of being in the center of it wherever you sit in the car. The options for “Listening Position” are indicated below.

- “Front L” (❶): Front left
“Front R” (❷): Front right
“Front” (❸): Center front
“All” (❹): In the center of your car
“Custom”: Precisely calibrated position (page 47)
“OFF”: No position set

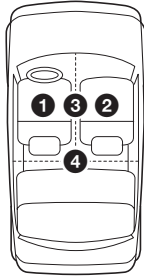

You can also set the approximate subwoofer position from your listening position if:

- the subwoofer is connected and “Subwoofer” is set to “ON” (page 55).
- the listening position is set to “Front L,” “Front R,” “Front,” or “All.”

- 1 During reception/playback, touch “Source List,” then .**
- 2 Touch “Sound.”**
The sound setting menu appears.
- 3 Touch “Listening Position.”**
The setting display appears.
- 4 Set the listening position.**
Touch “Front L,” “Front R,” “Front,” “All,” or “Custom.”
- 5 Set the subwoofer position.**
If you select “Front L,” “Front R,” “Front,” or “All” in step 4 above, you can set the subwoofer position.
Touch “Near,” “Normal,” or “Far.”
The setting is complete.

To cancel Intelligent Time Alignment, select “OFF.”
To return to the previous display, touch “Back.”

Calibrating the listening position — Intelligent Time Alignment Tune

You can precisely calibrate your listening position from each speaker so that the sound delay reaches the listener more correctly.

Before starting, measure the distance between your listening position and each speaker.

- 1 During reception/playback, touch “Source List,” then .**
- 2 Touch “Sound,” then “Listening Position.”**
- 3 Touch “Custom,” then “Custom Tune.”**
The setting display appears.

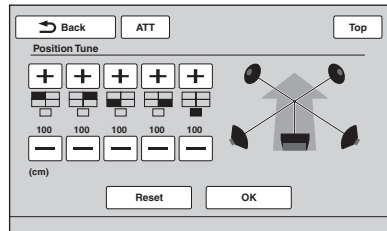

- 4 Touch +/- of each speaker to set the distance between your listening position and the speakers.**
The distance is adjustable in 2 cm ($\frac{13}{16}$ in) steps, between 0 and 400 cm (0 and $13 \frac{1}{10}$ ft).
To restore the default setting, touch “Reset.”
- 5 Touch “OK.”**
The setting is complete.

To return to the previous display, touch “Back.”

Note

The setting is applied only after “OK” is touched.

Speaker configuration and volume setup

Creating a virtual center speaker — CSO

To fully enjoy surround sound, it is preferable to have 5 speakers (front left/right, rear left/right, center) and 1 subwoofer. CSO (Center Speaker Organizer) allows you to create a virtual center speaker even though a real center speaker is not connected.

- 1 During disc/USB playback, touch “Source List,” then .**
- 2 Touch “Sound.”**
The sound setting menu appears.
- 3 Touch “CSO.”**
The options appear.
- 4 Touch “CSO1,” “CSO2,” or “CSO3.”**
The setting is complete.

To return to the previous display, touch “Back.”

Note

“CSO” is effective only when “Multi Ch Output” is set to “Multi” (page 57), as it is effective only for playback of multi-channel sources.

Using rear speakers like subwoofers — Rear Bass Enhancer

Rear Bass Enhancer enhances the bass sound by applying the low pass filter setting (page 55) to the rear speakers. This function allows the rear speakers to work like a pair of subwoofers if one is not connected.

- 1 During reception/playback, touch “Source List,” then .**
- 2 Touch “Sound.”**
The sound setting menu appears.
- 3 Touch $\blacktriangle/\blacktriangledown$ to scroll, then touch “RBE.”**
The options appear.
- 4 Touch “RBE1,” “RBE2,” or “RBE3.”**
The setting is complete.

To return to the previous display, touch “Back.”

Adjusting the speaker volume

You can adjust the volume level of each connected speaker.

The adjustable speakers are “Front R” (Front Right), “Front L” (Front Left), “Surround L” (Rear Left), “Surround R” (Rear Right) and “Subwoofer*.”

* Adjustable only when a subwoofer is connected and “Subwoofer” is set to “ON” (page 55).

- 1 While no source is selected, touch “Source List,” then .**
- 2 Touch “Sound.”**
The sound setting menu appears.
- 3 Touch $\blacktriangle/\blacktriangledown$ to scroll, then touch “4.1ch Speaker Level.”**
The setting display appears.

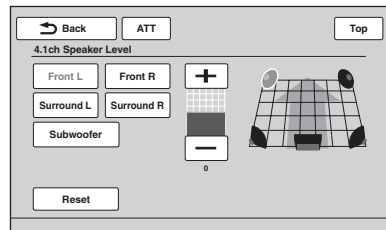

- 4 Touch the speaker, then +/- to adjust the level.**

Repeat this step to adjust each speaker’s volume.



To restore the default setting, touch “Reset.”

To return to the previous display, touch “Back.”

Monitor Adjustment

Adjusting the monitor angle

You can adjust the monitor angle for best viewing.

- 1 Touch **“Source List,”** then .
- 2 Touch **“General.”**
The general setting menu appears.
- 3 Touch **▲/▼** to scroll, then touch **“Monitor Angle.”**
The setting display appears.
- 4 Touch /▲/▼/  to adjust the angle.
The adjustment is stored.
The monitor retains the angle even after the front panel is opened and closed.

To return to the previous display, touch **“Back.”**

Touch panel calibration

Touch panel calibration is required if the touching position does not correspond with the proper item.

- 1 Touch **“Source List,”** then .
- 2 Touch **“General.”**
The general setting menu appears.
- 3 Touch **▲/▼** to scroll, then touch **“Touch Panel Adjust.”**
The setting display appears.
- 4 Touch the targets in sequence.
The calibration is complete.

To cancel calibration, touch **“Cancel.”**

Setting the background screen

You can select the screen theme, visualizer and picture brightness for the background screen according to your preference.

- 1 Touch **“Source List,”** then .
- 2 Touch **“Screen.”**
The screen setting menu appears.
- 3 Touch **“Screen Select.”**
The options appear.
- 4 **Select the screen theme.**
Touch **“Screen Theme,”** then the desired type.
- 5 **Select the visualizer.**
Touch **“Visualizer,”** then the desired type.
- 6 **Select the picture brightness.**
Touch **“Day / Night mode,”** then one of the following options.

“Auto”: Switches the brightness automatically when you turn the lights on. (Available only when the illumination control lead is connected.)

“Always Day”: Fixes the brightness suitable for daytime use.

“Always Night”: Fixes the brightness suitable for nighttime use.

To return to the previous display, touch **“Back.”**

Adjusting the picture — Picture EQ

You can adjust the picture to suit the interior brightness of the car.
The options are indicated below.

“Dynamic”: Vivid picture with bright, clear colors.

“Standard”: Standard picture.

“Theater”: Brightens the monitor; suitable for darkly-lit movies.

“Sepia”: Applies a sepia tone to the picture.

“Custom 1,” “Custom 2”: User-adjustable settings (page 50).

- 1 **During video/image playback,** touch **“Source List,”** then .
- 2 Touch **“Screen.”**
The screen setting menu appears.
- 3 Touch **“Picture EQ.”**
The options appear.
- 4 Touch the desired option.

To return to the previous display, touch **“Back.”**

Note

This setting is available only when the parking brake is set.

Customizing the picture

The options “Custom 1” and “Custom 2” of Picture EQ allow you to make your own picture setting by adjusting the picture tones.

- 1 During video/image playback, touch “Source List,” then .
- 2 Touch “Screen,” then “Picture EQ.”
- 3 Touch “Custom 1” or “Custom 2,” then “Custom Tune.”

The setting display appears.

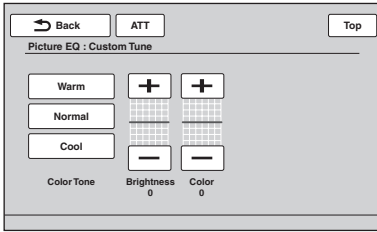

- 4 Touch “Warm,” “Normal,” or “Cool” to select “Color Tone.”
- 5 Touch +/- of “Brightness” and “Color” to adjust their levels.

To return to the previous display, touch “Back.”

Note

The picture of the rear view camera cannot be adjusted.

Selecting the aspect ratio

You can change the screen aspect ratio. The options are indicated below.

“Normal”: Picture with 4:3 aspect ratio (regular picture).



“Wide”: Picture with 4:3 aspect ratio enlarged to the left and right edges of the screen, with overflowing parts of the top and bottom cut off to fill the screen.



“Full”: Picture with 16:9 aspect ratio.



“Zoom”: Picture with 4:3 aspect ratio enlarged to the left and right edges of the screen.



- 1 During video/image playback, touch “Source List,” then .
- 2 Touch “Screen.”
The screen setting menu appears.
- 3 Touch “Aspect.”
The options appear.
- 4 Touch the desired option.

To return to the previous display, touch “Back.”

Notes

- This setting is available only when the parking brake is set.
- The screen aspect ratio of the rear view camera cannot be changed.

Settings

The setting menu includes the following categories.

- **“General”**: General settings (page 52)
- **“Sound”**: Sound settings (page 54)
- **“Screen”**: Screen settings (page 56)
- **“Visual”**: DVD and other playback settings (page 57)

Basic setting operation

You can set items in the menu via the following procedure.

For example, when setting the demonstration:

1 While no source is selected, touch “Source List,” then .

From the top menu, touch .

The setting menu appears.

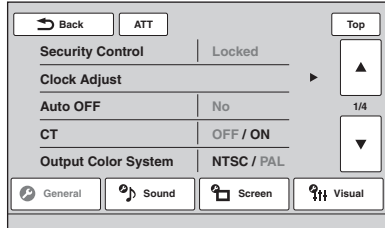

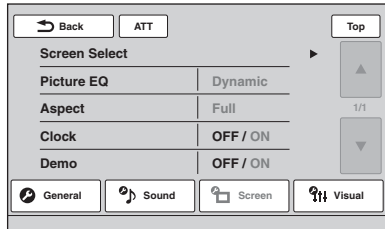

2 Touch “Screen.”

The screen setting display appears.



3 Touch “Demo” to set to “ON” or “OFF.”

The setting is complete.

To scroll the options (only when required), touch / .

To return to the previous display, touch “Back.”

General settings

Touch  → “General” → the desired item → the desired option. For details on this procedure, see “Basic setting operation” on page 51.

For details, see the pages listed below. “●” indicates the default setting.

Item	Option	Purpose	Unit status
Security Control (page 59)	–	–	Any status
Clock Adjust (page 59)	–	–	Any status
Auto OFF Shuts off automatically after a desired time when no source is selected.	No (●)	To deactivate the Auto Off function.	Any status
	30sec, 30min, 60min	To select the desired time.	
CT (Clock Time) (page 19, 20)	ON	To activate the CT function.	Any status
	OFF (●)	To deactivate the CT function.	
Output Color System Changes the color system according to the connected monitor. (SECAM is not supported.)	PAL (●)	To set to PAL.	No source selected
	NTSC	To set to NTSC.	
Dimmer Changes the display brightness.	Auto (●)	To dim the display automatically when you turn lights on. (Available only when the illumination control lead is connected.)	Any status
	ON	To dim the display.	
Dimmer Level Sets the brightness level when the dimmer is activated.	(–5 ~ +5) ●: 0	To select the level.	Any status
Touch Panel Adjust (page 49)	–	–	Any status
Beep	ON (●)	To activate the operation sound.	Any status
	OFF	To deactivate the operation sound.	
Language	English (●), Español, Русский	To select the display language.	No source selected
Key Illumination	ON (●)	To turn on the button illumination.	Any status
	OFF	To turn off the button illumination.	

Item	Option	Purpose	Unit status
Rotary Commander Changes the operative direction of rotary commander controls.	Default (●)	To use in the factory-set position.	Any status
	Reverse	To use on the right side of the steering column.	
AUX1 Input (page 59) Sets the type of device connected to the AUX1 IN terminals to switch the background screen accordingly.	Video (●)	To display the picture from the connected device.	No source selected
	Audio	To display this unit's background screen.	
	OFF	To deactivate the AUX input.	
AUX2 Input (page 59) Sets the type of device connected to the AUX2 IN terminals to switch the background screen accordingly.	Video (●)	To display the picture from the connected device.	No source selected
	Audio	To display this unit's background screen.	
	OFF	To deactivate the AUX input.	
No Signal Changes the screen automatically when no external video signal is detected.	Through	To display the no signal screen.	No source selected
	Blank (●)	To display the audio playback screen with no signal notification.	
Camera Input Activates the video input from the connected rear view camera.	OFF	To deactivate the input.	Any status
	ON (●)	To display the picture from the rear view camera when the back lamp lights up (or the shift lever is set to the R (reverse) position).	
Rear View Camera Setting (page 60)	–	–	Any status
Monitor Angle (page 49)	–	–	Any status

Sound settings

Touch  → “Sound” → the desired item → the desired option. For details on this procedure, see “Basic setting operation” on page 51.

For details, see the pages listed below. “●” indicates the default setting.

Item	Option	Purpose	Unit status
EQ7 (page 46)	OFF (●)	To cancel the equalizer curve.	During reception/ playback
	Xplod, Vocal, Edge, Cruise, Space, Gravity, Custom	To select the equalizer curve; customize the equalizer curve.	
Balance/Fader (page 46)	Balance: (-15 ~ +15) Fader: (-15 ~ +15) ●: 0	To adjust the level.	During reception/ playback
	Subwoofer: (-6 ~ +6) ●: 0	To adjust the volume level of the subwoofer. (Available only when “Subwoofer” is set to “ON.”)	
Listening Position (page 47) Sets the listening position and subwoofer position.	OFF (●)	To not set the listening position.	During reception/ playback
	Front L	To set to front left.	
	Front R	To set to front right.	
	Front	To set to center front.	
	All	To set to the center of your car.	
	Custom	To precisely calibrate the listening position (page 47).	
	Subwoofer: Near, Normal (●), Far	To select the subwoofer position. (Available only when “Subwoofer” is set to “ON,” and the listening position is set to “Front L,” “Front R,” “Front,” or “All.”)	
CSO (Center Speaker Organizer) (page 48) Sets the virtual center speaker mode.	OFF (●), CSO1, CSO2, CSO3	To select the mode.	During disc/USB playback

Item	Option	Purpose	Unit status
Subwoofer Sets the subwoofer connection status.	ON (●)	To set the connection status to on.	No source selected
	OFF	To set the connection status to off.	
RBE (Rear Bass Enhancer) (page 48) Uses rear speakers like subwoofers.	OFF (●), RBE1, RBE2, RBE3	To select the mode.	During reception/ playback
Crossover Filter Selects the cut-off frequency of the front/rear speakers (HPF) and subwoofer (LPF).	LPF: 50 Hz, 60 Hz, 80 Hz, 100 Hz (●), 120 Hz	To select the cut-off frequency. (Available only when "Subwoofer" is set to "ON.")	During reception/ playback
	HPF: OFF (●)	To not cut out the frequencies.	
	HPF: 50 Hz, 60 Hz, 80 Hz, 100 Hz, 120 Hz	To select the cut-off frequency.	
	Subwoofer Phase: Normal (●), Reverse	To select the subwoofer phase. (Available only when "Subwoofer" is set to "ON.")	
4.1ch Speaker Level (page 48)	–	–	No source selected

Screen settings

Touch  → “Screen” → the desired item → the desired option. For details on this procedure, see “Basic setting operation” on page 51.

For details, see the pages listed below. “●” indicates the default setting.

Item	Option	Purpose	Unit status
Screen Select (page 49)	–	–	Any status
Picture EQ* (page 49)	Dynamic (●), Standard, Theater, Sepia	To select the picture quality.	During video/ image playback
	Custom 1, Custom 2	To customize the picture quality.	
Aspect* (page 50)	Full (●), Normal, Wide, Zoom	To select the screen aspect ratio.	During video/ image playback
Clock Displays/hides the clock in the bottom right corner of the display.	ON (●)	To display the clock.	Any status
	OFF	To hide the clock.	
Demo	ON (●)	To activate the demonstration.	No source selected
	OFF	To deactivate the demonstration.	

* This setting is available only when the parking brake is set.



DVD and other playback settings

Touch  → “Visual” → the desired item → the desired option. For details on this procedure, see “Basic setting operation” on page 51.

For details, see the pages listed below. “●” indicates the default setting.

Item	Option	Purpose	Unit status
DVD Menu Language	–	To change the disc’s menu language.	No source selected
DVD Audio Language	–	To change the soundtrack language.	No source selected
DVD Subtitle Language	–	To change the subtitle language recorded on the disc.	No source selected
Audio DRC Makes the sound clear when the volume is low. Only for a DVD* conforming to Audio DRC (Dynamic Range Control).	Standard (●)	To select the standard setting.	No source selected
	Wide	To obtain the feeling of being at a live performance.	
<i>* Excluding DVD-R/DVD-R DL/ DVD-RW in VR mode.</i>			
Multi Ch Output Switches the method of outputting multi channel sources.	Multi (●)	To output in 4.1 channels.	No source selected
	Stereo	To downmix to 2 channels.	
DVD Parental Control (page 24)	–	To lock/unlock a disc.	No source selected
DVD Parental Rating (page 25)	–	To set the restriction level based on the selected area.	No source selected
DVD Parental Area (page 25)	–	To set the restriction standard by area.	No source selected
DVD Playlist Play (For DVD-R/DVD-R DL/ DVD-RW in VR mode only)	Original (●)	To play titles as they were originally recorded.	No source selected
	Playlist	To play an edited playlist.	
DVD Direct Search (page 26) Sets the search item for DVD direct search play.	Chapter (●)	To search for a chapter.	Any status
	Title	To search for a title.	

continue to next page →

Item	Option	Purpose	Unit status
Monitor Type Selects an aspect ratio suitable for the connected monitor. (The screen aspect ratio of this unit also changes.) Depending on the disc, "4:3 Letter Box" may be selected automatically instead of "4:3 Pan Scan," and vice versa.	16:9 (●) 	To display a wide picture. Suitable when connecting to a wide-screen monitor or a monitor with a wide mode function.	No source selected
	4:3 Letter Box 	To display a wide picture with bands on the upper and lower positions of the screen. Suitable when connecting to a 4:3 screen monitor.	
	4:3 Pan Scan 	To display a wide picture on the entire screen and automatically cut off the portions that do not fit.	
ZAPPIN Time (page 34)	6sec, 15sec (●), 30sec	To select the playback time for the ZAPPIN function.	During audio playback
ZAPPIN Tone (page 34)	ON (●)	To have the beep sound between track passages.	During audio playback
	OFF	To deactivate the beep sound.	
Multi Disc Resume	ON (●)	To store the resume settings in memory for up to 5 video* discs. * DVD VIDEO/VCD/Xvid/MPEG-4 only.	No source selected
	OFF	To not store the resume settings in memory. Resume playback is available only for the current disc in the unit.	
USB Resume	ON (●)	To store resume settings in memory for Xvid/MPEG-4 files in the USB device.	No source selected
	OFF	To not store the resume settings in memory.	
JPEG Slide Show	5sec (●), 20sec, 60sec, Fixed	To select the slide show interval.	No source selected
Video CD PBC (page 23)	ON (●)	To play a VCD with PBC functions.	No source selected
	OFF	To play a VCD without PBC functions.	

Note

If parental control is applied, resume playback will not work. In this case, playback starts from the beginning of the disc when it is inserted.

Setting the security code

This unit has a security function to discourage theft. Enter a 4-digit number as your security code.

Once the security function is activated, you need to enter the security code to turn on the unit after re-installing the unit in another car or charging the battery.

Activating the security function

- 1 Touch **“Source List,”** then .
The general setting menu appears. If not, touch **“General.”**
- 2 Touch **“Security Control.”**
The security code setting display appears.
- 3 Touch the number keys to enter your security code, then touch **“OK.”**
- 4 To confirm, touch the number keys to reenter your security code, then touch **“OK.”**
The setting is complete.

To delete an entered number, touch **“Clear.”**
To return to the previous display, touch **“Back.”**

The 4-digit input prompt appears when you turn on the unit after re-installing in another car or charging the battery. Touch the number keys to enter your security code.

Deactivating the security function

- 1 Follow steps 1 to 2 above.
The security unlock display appears.
- 2 Touch the number keys to enter your security code.
“Unlocked” appears, and the security function is deactivated.

Setting the clock

The clock uses a 24-hour indication.

- 1 Touch **“Source List,”** then .
The general setting menu appears. If not, touch **“General.”**
- 2 Touch **“Clock Adjust.”**
The setting display appears.
- 3 **Set the hour and minute.**
For example, to set to 8:30, touch **“0830.”**
- 4 Touch **“OK.”**
The setting is complete.

To delete an entered number, touch **“Clear.”**
To return to the previous display, touch **“Back.”**

Using Optional Equipment

Auxiliary audio/video equipment

You can connect up to 2 optional devices, such as a portable media player, game console, etc., to the AUX1 IN and AUX2 IN terminals on the unit.

Selecting an auxiliary device

- 1 Touch **“Source List,”** then **“AUX.”**
The AUX playback display appears.

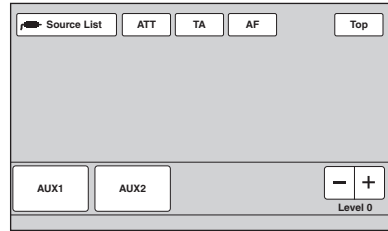

- 2 Touch **“AUX1”** or **“AUX2”** to select the device.
Operate via the portable device itself.

Adjusting the volume level

Be sure to adjust the volume for each connected device before playback.

The volume level is common to **“AUX1”** and **“AUX2.”**

- 1 **Reduce the volume on the unit.**
- 2 Touch **“Source List,”** then **“AUX.”**
The AUX playback display appears.
- 3 **Start playback of the portable device at a moderate volume.**
- 4 **Set your usual listening volume on the unit.**
- 5 Touch **–/+** in the **“Level”** box repeatedly to adjust the level.
The level is adjustable in single steps, between **–8** and **+18**.

continue to next page →

Setting the type of device

By setting the type (video or audio) of each connected device, the background screen can be switched accordingly.

1 While no source is selected, touch “Source List,” then .

The general setting menu appears. If not, touch “General.”

2 Touch ▲/▼ to scroll, then touch “AUX1 Input” or “AUX2 Input.”

3 Touch “Audio” or “Video.”

The setting is complete.

To deactivate the AUX input, select “OFF.”

To return to the previous display, touch “Back.”

Rear view camera

By connecting the optional rear view camera to the CAMERA IN terminal, you can display the picture from the rear view camera.

The picture from the rear view camera appears when the back lamp lights up (or the shift lever is set to the R (reverse) position).

Notes

- When backing up your car, watch the surroundings carefully for safety. Do not depend on the rear view camera exclusively.
- The picture from a rear view camera does not appear in the rear monitor.

Tip

Even if a rear view camera is connected, you can set the unit to not display the picture from a rear view camera by deactivating the camera input (page 53).

Rear view camera settings

You can display setting items on the picture from the rear view camera to assist operation.

This setting is available only when:

- “Camera Input” is set to “ON” (page 53).
- the parking brake is applied.

1 Touch “Source List,” then .

The general setting menu appears. If not, touch “General.”

2 Touch ▲/▼ to scroll, then touch “Rear View Camera Setting.”

The setting items appear.

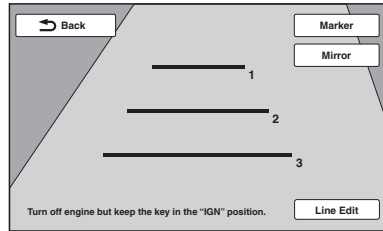

Displaying marker lines

Touch “Marker.”

Touch “Marker” again to hide the marker lines.

Reversing the picture

Touch “Mirror.”

A mirror-reversed picture appears.

Editing lines

1 Touch “Line Edit.”

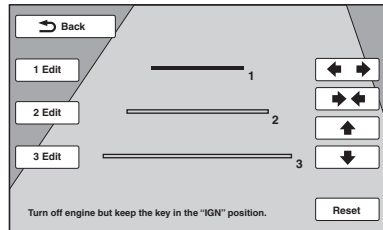



2 Select the line to edit.

Touch “1 Edit,” “2 Edit,” or “3 Edit” corresponding to the line to edit.

3 Edit the line.

To increase the length, touch .

To reduce the length, touch .

To adjust the position, touch  or .

To restore the default setting, touch “Reset.”

To return to the previous display, touch “Back.”

Additional Information

Precautions

- Cool off the unit beforehand if your car has been parked in direct sunlight.
- Power antenna (aerial) extends automatically.

Moisture condensation

Should moisture condensation occur inside the unit, remove the disc and wait for about an hour for it to dry out; otherwise the unit will not operate properly.

To maintain high sound quality

Do not splash liquid onto the unit or discs.

Notes on LCD panel

- **Do not wet the LCD panel or expose it to liquids. This may cause a malfunction.**



- Do not press on the LCD panel as doing so can distort the picture or cause a malfunction (i.e., the picture may become unclear, or the LCD panel may be damaged).
- Do not touch other than with the finger, as it may damage or break the LCD panel.
- Clean the LCD panel with a dry soft cloth. Do not use solvents such as benzene, thinner, commercially available cleaners, or antistatic spray.
- Do not use this unit outside the temperature range 5 – 45 °C (41 – 113 °F).
- If your car was parked in a cold or hot place, the picture may not be clear. However, the monitor is not damaged, and the picture will become clear after the temperature in your car becomes normal.
- Some stationary blue, red or green dots may appear on the monitor. These are called “bright spots,” and can happen with any LCD. The LCD panel is precision-manufactured with more than 99.99% of its segments functional. However, it is possible that a small percentage (typically 0.01%) of the segments may not light up properly. This will not, however, interfere with your viewing.

Notes on discs

- Do not expose discs to direct sunlight or heat sources such as hot air ducts, nor leave it in a car parked in direct sunlight.
- Before playing, wipe the discs with a cleaning cloth from the center out. Do not use solvents such as benzene, thinner, commercially available cleaners.
- This unit is designed to play discs that conform to the Compact Disc (CD) standard. DualDiscs and some of the music discs encoded with copyright protection technologies do not conform to the Compact Disc (CD) standard, therefore, these discs may not be playable by this unit.
- **Discs that this unit CANNOT play**
 - Discs with labels, stickers, or sticky tape or paper attached. Doing so may cause a malfunction, or may ruin the disc.
 - Discs with non-standard shapes (e.g., heart, square, star). Attempting to do so may damage the unit.
 - 8 cm (3 1/4 in) discs.



Note on playback operations of DVDs and VCDs

Some playback operations of DVDs and VCDs may be intentionally set by software producers. Since this unit plays DVDs and VCDs according to the disc contents the software producers designed, some playback features may not be available. Also, refer to the instructions supplied with the DVDs or VCDs.

Notes on DATA CDs and DATA DVDs

- Some DATA CDs/DATA DVDs (depending on the equipment used for its recording, or the disc condition) may not play on this unit.
- Finalization is required for some discs (page 62).
- The unit is compatible with the following standards.
 - For DATA CDs
 - ISO 9660 level 1/level 2 format, Joliet/Romeo in the expansion format
 - Multi Session
 - For DATA DVDs
 - UDF Bridge format (combined UDF and ISO 9660)
 - Multi Border

continue to next page →

- The maximum number of:
 - folders (albums): 256 (including root and empty folders).
 - files (tracks/images/videos) and folders contained in a disc: 2,000 (if a folder/file names contain many characters, this number may become less than 2,000).
 - displayable characters for a folder/file name: 64 (Joliet/Romeo).

Notes on finalizing discs

The following discs are required to be finalized to play on this unit.

- DVD-R/DVD-R DL (in video mode/VR mode)
- DVD-RW in video mode
- DVD+R/DVD+R DL
- CD-R
- CD-RW

The following discs can be played without finalization.

- DVD+RW – automatically finalized.
- DVD-RW in VR mode – finalization not required.

For details, refer to the manual supplied with the disc.

Notes on Multi Session CDs/Multi Border DVDs

This unit can play Multi Session CDs/Multi Border DVDs under the following conditions. Note that the session must be closed and the disc must be finalized.

- When CD-DA (Compact Disc Digital Audio) is recorded in the first session:
 - The unit recognizes the disc as CD-DA and only CD-DA of the first session is played, even if another format (e.g., MP3) is recorded in other sessions.
- When CD-DA is recorded other than in the first session:
 - The unit recognizes the disc as a DATA CD or DATA DVD, and all CD-DA sessions are skipped.
- When an MP3/WMA/AAC/JPEG/Xvid/MPEG-4 is recorded:
 - Only the sessions containing the selected file type (audio/video/image)* are played (if CD-DA or other data exists in other sessions, they are skipped).

* For details on how to select the file type, see page 34.

Playback order of MP3/WMA/AAC/JPEG/Xvid/MPEG-4 files

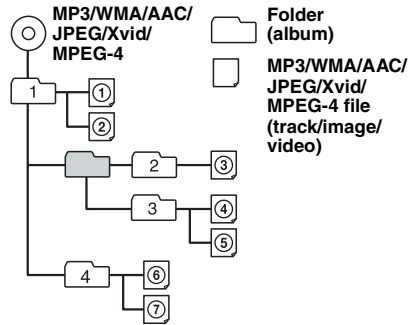

About MP3 files

- MP3, which stands for MPEG-1 Audio Layer-3, is a music file compression format standard. It compresses audio CD data to approximately 1/10 of its original size.
- ID3 tag versions 1.0, 1.1, 2.2, 2.3 and 2.4 apply to MP3 only. ID3 tag is 15/30 characters (1.0 and 1.1), or 63/126 characters (2.2, 2.3 and 2.4).
- When naming an MP3 file, be sure to add the file extension “.mp3” to the file name.
- During playback or fast-forward/reverse of a VBR (Variable Bit Rate) MP3 file, elapsed playback time may not display accurately.

Note on MP3

If you play a high-bit-rate MP3, such as 192 kbps, sound may be intermittent.

About WMA files

- WMA, which stands for Windows Media Audio, is a music file compression format standard. It compresses audio CD data to approximately 1/22* of its original size.
- WMA tag is 63 characters.
- When naming a WMA file, be sure to add the file extension “.wma” to the file name.
- During playback or fast-forward/reverse of a VBR (Variable Bit Rate) WMA file, elapsed playback time may not display accurately.

* only for 64 kbps

Note on WMA

Playback of the following WMA files is not supported.

- lossless compression
- copyright-protected

About AAC files

- AAC tag is 126 characters.
- When naming an AAC file, be sure to add the file extension “.m4a” to the file name.

About JPEG files

- JPEG, which stands for Joint Photographic Experts Group, is an image file compression format standard. It compresses still images approximately 1/10 to 1/100 of original size.
- When naming a JPEG file, be sure to add the file extension “.jpg” to the file name.

Note on JPEG

Playback of progressive JPEG files is not supported.

About MPEG-4 files

MPEG-4 files meeting the following requirements can be played. Playback is not be guaranteed for all MPEG-4 files meeting the requirements.

- Profile: MPEG-4 Simple profile
- Bit rate: Max. 7 Mbps on USB FS, 10 Mbps on DVD, 7 Mbps on CD
- Frame rate: Max. 30 fps
- Image size: Max. 720 × 480 pixels
- Audio: Max. 320 kbps (AAC-LC)
- File extension: .mp4

About iPod

- You can connect to the following iPod models. Update your iPod devices to the latest software before use.

Made for

- iPod touch (4th generation)
- iPod touch (3rd generation)
- iPod touch (2nd generation)
- iPod touch (1st generation)
- iPod classic
- iPod with video*
- iPod nano (6th generation)
- iPod nano (5th generation)
- iPod nano (4th generation)
- iPod nano (3rd generation)
- iPod nano (2nd generation)
- iPod nano (1st generation)*
- iPhone 4
- iPhone 3GS
- iPhone 3G
- iPhone

* *Passenger control is not available for iPod nano (1st generation) or iPod with video.*

- “Made for iPod” and “Made for iPhone” mean that an electronic accessory has been designed to connect specifically to iPod or iPhone respectively, and has been certified by the developer to meet Apple performance standards.
- Apple is not responsible for the operation of this device or its compliance with safety and regulatory standards.

About Bluetooth function

What is Bluetooth technology?

- Bluetooth wireless technology is a short-range wireless technology that enables wireless data communication between digital devices, such as a cellular phone and a headset. Bluetooth wireless technology operates within a range of about 10 m (about 33 feet). Connecting two devices is common, but some devices can be connected to multiple devices at the same time.
- You do not need to use a cable for connection since Bluetooth technology is a wireless technology, neither is it necessary for the devices to face one another, such is the case with infrared technology. For example, you can use such a device in a bag or pocket.
- Bluetooth technology is an international standard supported by millions of companies all over the world, and employed by various companies worldwide.

continue to next page →

On Bluetooth communication

- Bluetooth wireless technology operates within a range of about 10 m.
Maximum communication range may vary depending on obstacles (person, metal, wall, etc.) or electromagnetic environment.
- The following conditions may affect the sensitivity of Bluetooth communication.
 - There is an obstacle such as a person, metal, or wall between this unit and Bluetooth device.
 - A device using 2.4 GHz frequency, such as a wireless LAN device, cordless telephone, or microwave oven, is in use near this unit.
- Because Bluetooth devices and wireless LAN (IEEE802.11b/g) use the same frequency, microwave interference may occur and result in communication speed deterioration, noise, or invalid connection if this unit is used near a wireless LAN device. In such as case, perform the following.
 - Use this unit at least 10 m away from the wireless LAN device.
 - If this unit is used within 10 m of a wireless LAN device, turn off the wireless LAN device.
 - Install this unit and Bluetooth device as near to each other as possible.
- Microwaves emitting from a Bluetooth device may affect the operation of electronic medical devices. Turn off this unit and other Bluetooth devices in the following locations, as it may cause an accident.
 - where inflammable gas is present, in a hospital, train, airplane, or petrol station
 - near automatic doors or a fire alarm
- This unit supports security capabilities that comply with the Bluetooth standard to provide a secure connection when the Bluetooth wireless technology is used, but security may not be enough depending on the setting. Be careful when communicating using Bluetooth wireless technology.
- We do not take any responsibility for the leakage of information during Bluetooth communication.
- Connection with all Bluetooth devices cannot be guaranteed.
 - A device featuring Bluetooth function is required to conform to the Bluetooth standard specified by Bluetooth SIG, and be authenticated.
 - Even if the connected device conforms to the above mentioned Bluetooth standard, some devices may not be connected or work correctly, depending on the features or specifications of the device.
 - While talking on the phone handsfree, noise may occur, depending on the device or communication environment.
- Depending on the device to be connected, it may require some time to start communication.

Others

- Using the Bluetooth device may not function on cellular phones, depending on radio wave conditions and location where the equipment is being used.
- If you experience discomfort after using the Bluetooth device, stop using the Bluetooth device immediately. Should any problem persist, consult your nearest Sony dealer.

If you have any questions or problems concerning your unit that are not covered in these Operating Instructions, consult your nearest Sony dealer.

Maintenance

Replacing the lithium battery of the remote commander

Under normal conditions, the battery will last approximately 1 year. (The service life may be shorter, depending on the conditions of use.)

When the battery becomes weak, the range of the remote commander becomes shorter. Replace the battery with a new CR2025 lithium battery. Use of any other battery may present a risk of fire or explosion.

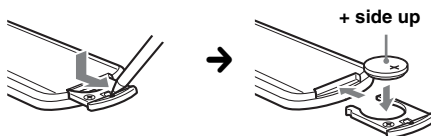

Notes on the lithium battery

- *Keep the lithium battery out of the reach of children. Should the battery be swallowed, immediately consult a doctor.*
- *Wipe the battery with a dry cloth to assure a good contact.*
- *Be sure to observe the correct polarity when installing the battery.*
- *Do not hold the battery with metallic tweezers, otherwise a short-circuit may occur.*

WARNING

Battery may explode if mistreated.
Do not recharge, disassemble, or dispose of in fire.

Fuse replacement

When replacing the fuse, be sure to use one matching the amperage rating stated on the original fuse. If the fuse blows, check the power connection and replace the fuse. If the fuse blows again after replacement, there may be an internal malfunction. In such a case, consult your nearest Sony dealer.

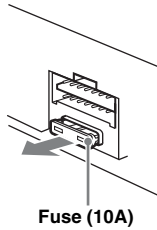

Removing the unit

- 1 Insert both release keys simultaneously until they click.

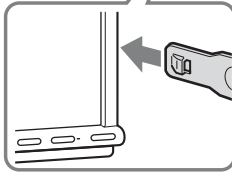
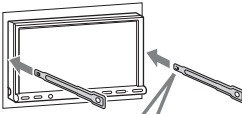

Hook facing inwards.

- 2 Pull the release keys to unseat the unit.

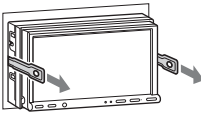

- 3 Slide the unit out of the mounting.

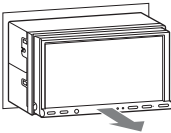

Specifications

Monitor section

Display type: Wide LCD color monitor

Dimensions: 7.0 in

System: TFT active matrix

Number of pixels:

1,152,000 pixels (800 × 3 (RGB) × 480)

Color system:

PAL/NTSC/SECAM/PAL-M automatic select

Tuner section

FM

Tuning range: 87.5 – 108.0 MHz

Antenna (aerial) terminal:

External antenna (aerial) connector

Intermediate frequency: 150 kHz

Usable sensitivity: 10 dBf

Selectivity: 75 dB at 400 kHz

Signal-to-noise ratio: 70 dB (mono)

Separation: 40 dB at 1 kHz

Frequency response: 20 – 15,000 Hz

MW/LW

Tuning range:

MW: 531 – 1,602 kHz

LW: 153 – 279 kHz

Antenna (aerial) terminal:

External antenna (aerial) connector

Intermediate frequency: 25 kHz

Sensitivity: MW: 26 μV, LW: 45 μV

DVD/CD Player section

Signal-to-noise ratio: 120 dB

Frequency response: 10 – 20,000 Hz

Wow and flutter: Below measurable limit

Harmonic distortion: 0.01%

Region code: Labeled on the bottom of the unit

USB Player section

Interface: USB (Full-speed)

Maximum current: 500 mA

Wireless Communication

Communication System:

Bluetooth Standard version 2.0 + EDR

Output:

Bluetooth Standard Power Class 2 (Max. +4 dBm)

Maximum communication range:

Line of sight approx. 10 m (33 ft)*1

Frequency band:

2.4 GHz band (2.4000 – 2.4835 GHz)

Modulation method: FHSS

Compatible Bluetooth Profiles*2:

A2DP (Advanced Audio Distribution Profile)

AVRCP (Audio Video Remote Control Profile) 1.3

HFP (Handsfree Profile) 1.5

PBAP (Phone Book Access Profile)

OPP (Object Push Profile)

continue to next page →

- *1 *The actual range will vary depending on factors such as obstacles between devices, magnetic fields around a microwave oven, static electricity, reception sensitivity, antenna's performance, operating system, software application, etc.*
- *2 *Bluetooth standard profiles indicate the purpose of Bluetooth communication between devices.*

Power amplifier section

Outputs: Speaker outputs

Speaker impedance: 4 – 8 ohms

Maximum power output: 52 W × 4 (at 4 ohms)

General

Outputs:

- Video output terminal (rear)
- Audio output terminals (front/rear)
- Subwoofer output terminal
- Power antenna (aerial) relay control terminal
- Power amplifier control terminal

Inputs:

- Telephone ATT control terminal
- Illumination control terminal
- Remote controller input terminal
- Antenna (aerial) input terminal
- Parking break control terminal
- Microphone input terminal
- Reverse input terminal
- Camera input terminal
- AUX audio input terminals
- AUX video input terminals
- USB signal input connector

Power requirements: 12 V DC car battery (negative ground (earth))

Dimensions: Approx. 178 × 100 × 189 mm (7 ¹/₈ × 4 × 7 ¹/₂ in) (w/h/d)

Mounting dimensions: Approx. 182 × 111 × 164 mm (7 ¹/₄ × 4 ³/₈ × 6 ¹/₂ in) (w/h/d)

Mass: Approx. 2.5 kg (5 lb 9 oz)

Supplied accessories:

- Remote Commander: RM-X170
- Parts for installation and connections (1 set)
- Microphone
- CD-ROM (Application disc)

Optional accessories/equipment:

- USB and Video connection cable for iPod:
- RC-202IPV, RC-200IPV
- Rear View Camera: XA-R800C

Your dealer may not handle some of the above listed accessories. Please ask the dealer for detailed information.

US and foreign patents licensed from Dolby Laboratories.

MPEG Layer-3 audio coding technology and patents licensed from Fraunhofer IIS and Thomson.

Design and specifications are subject to change without notice.

Region code

The region system is used to protect software copyrights.

The region code is located on the bottom of the unit, and only DVDs labeled with an identical region code can be played on this unit.

DVDs labeled  can also be played.

If you try to play any other DVD, the message "Playback prohibited by region code." will appear on the monitor screen. Depending on the DVD, no region code may be labeled even though playing the DVD is prohibited by area restrictions.

System requirements for the software in the supplied CD-ROM

Computer

- CPU/RAM
 - IBM PC/AT compatible machine
 - CPU: Intel Pentium III Processor 450 MHz or higher
 - RAM: 256 MB or more (For Windows XP), 512 MB or more (For Windows Vista or later)
- CD-ROM drive
- USB port

OS

Windows XP, Windows Vista, Windows 7

For details on compatible editions or Service Packs, visit the following support site:
<http://support.sony-europe.com/>

Monitor

High color (16-bit) or more, 800 × 600 pixels or more

Other

Internet connection

Notes

- *The following system environments are not supported.*
 - Non IBM PC type computers, such as Macintosh, etc.
 - Homemade computers
 - OS upgraded computers
 - Multi-display environment
 - Multi-boot environment
 - Virtual machine environment
- *Depending on the computer condition, operation may not be possible even with the recommended environment.*

Troubleshooting

The following checklist will help you remedy problems you may encounter with your unit. Before going through the checklist below, check the connection and operating procedures.

If the problem is not solved, visit the following support site.

Support site

<http://support.sony-europe.com/>

General

No power is being supplied to the unit.

- Check the connection or fuse.
- If the unit is turned off and the display disappears, it cannot be operated with the remote commander.
→ Turn on the unit.

The power antenna (aerial) does not extend.

The power antenna (aerial) does not have a relay box.

There is no beep sound.

- The beep sound is canceled (page 52).
- An optional power amplifier is connected and you are not using the built-in amplifier.

The contents of the memory have been erased.

- The reset button has been pressed.
→ Store again into the memory.
- The power supply lead or battery has been disconnected or it is not connected properly.

Stored stations and correct time are erased.

The fuse has blown.

The unit makes noise when the position of the ignition is switched.

The leads are not matched correctly with the car's accessory power connector.

The display disappears from/does not appear on the monitor.

- The dimmer is set to "ON" (page 52).
- The display disappears if you press and hold (SOURCE/OFF).
→ Press (SOURCE/OFF) on the unit until the display appears.
- "M.OFF" is set to on and the Monitor Off function is activated (page 13).
→ Touch anywhere on the display to turn the display back on.

The display does not respond to your touch correctly.

- Touch one part of the display at a time. If two or more parts are touched simultaneously, the display will not operate correctly.
- Calibrate the touch panel of the display (page 49).

The Auto Off function does not operate.

The unit is turned on. The Auto Off function activates after turning off the unit.

→ Exit the source.

Operation of the remote commander is not possible.

If the Monitor Off function is activated (no lighting), operation of the remote commander is not possible (page 13).

The menu items cannot be selected.

Unavailable menu items are displayed in gray.

AUX cannot be selected as the source.

All AUX input settings are set to "OFF."

→ Set "AUX1 Input"/"AUX2 Input" to "Video" or "Audio" (page 60).

The monitor angle cannot be adjusted.

The monitor was opened while the unit was being reset.

→ Be sure to close the front panel before you reset the unit.

Radio reception

The stations cannot be received.

The sound is hampered by noises.

- The connection is not correct.
→ Connect a power antenna (aerial) control lead (blue) or accessory power supply lead (red) to the power supply lead of a car's antenna (aerial) booster (only when your car has built-in FM/MW/LW antenna (aerial) in the rear/side glass).
→ Check the connection of the car antenna (aerial).
→ If the auto antenna (aerial) will not extend, check the connection of the power antenna (aerial) control lead.

Preset tuning is not possible.

- Store the correct frequency in the memory.
- The broadcast signal is too weak.

Automatic tuning is not possible.

- Setting of the local seek mode is not correct.
→ Tuning stops too frequently:
Set "Local" to "ON" (page 17).
→ Tuning does not stop at a station:
Set "Mono" to "ON" (page 17).
- The broadcast signal is too weak.
→ Perform manual tuning.

During FM reception, the "Stereo" indication flashes.

- Tune precisely to the desired frequency.
- The broadcast signal is too weak.
→ Set "Mono" to "ON" (page 17).

An FM program broadcast in stereo is heard in monaural.

The unit is in monaural reception mode.

→ Set "Mono" to "OFF" (page 17).

RDS

Seek starts after a few seconds of listening.

The station is non-TP or has weak signal.

→ Deactivate TA (page 19).

continue to next page →

There are no traffic announcements.

- Activate TA (page 19).
- The station does not broadcast any traffic announcements despite being TP.
→ Tune in another station.

PTY displays “None.”

- The current station is not an RDS station.
- RDS data has not been received.
- The station does not specify the program type.

The program service name flashes.

There is no alternative frequency for the current station.

→ Touch ◀◀/▶▶ while the program service name is flashing. “PI Seek” appears and the unit starts searching for another frequency with the same PI (Program Identification) data.

Picture

There is no picture/picture noise occurs.

- A connection has not been made correctly.
- Check the connection to the connected equipment, and set the input selector of the equipment to the source corresponding to this unit.
- The disc is defective or dirty.
- Installation is not correct.
→ Install the unit at an angle of less than 45° in a sturdy part of the car.
- The parking cord (light green) is not connected to the parking brake switch cord, or the parking brake is not applied.

The picture does not fit in the screen.

The aspect ratio is fixed on the DVD.

There is no picture/picture noise occurs in the rear monitor.

- A source/mode which is not connected is selected. If there is no input, no picture appears in the rear monitor.
- The color system setting is incorrect.
→ Set the color system to “PAL” or “NTSC” according to the connected monitor (page 52).
- The picture of the rear view camera is displayed on this unit.
→ No picture appears in the rear monitor if the picture of the rear view camera is displayed on this unit.

Sound

There is no sound/sound skips/sound cracks.

- A connection has not been made correctly.
- Check the connection to the connected equipment, and set the input selector of the equipment to the source corresponding to this unit.
- The disc is defective or dirty.
- Installation is not correct.
→ Install the unit at an angle of less than 45° in a sturdy part of the car.
- The MP3 file sampling rate is not 32, 44.1, or 48 kHz.
- The WMA file sampling rate is not 32, 44.1, or 48 kHz.
- The AAC file sampling rate is not 44.1 or 48 kHz.
- The MP3 file bit rate is not 48 to 192 kbps.
- The WMA file bit rate is not 64 to 192 kbps.
- The AAC file bit rate is not 40 to 320 kbps.
- The unit is in pause/reverse/fast-forward mode.
- The settings for the outputs are not made correctly.
- The DVD output level is too low (page 24).
- The volume is too low.
- The ATT function is activated, or the Telephone ATT function (when the interface cable of a car telephone is connected to the ATT lead) is activated.
- The position of the fader control “Fader” is not set for a 2-speaker system.
- The format is not supported (such as DTS).
→ Check if the format is supported by this unit (page 11).

Sound is noisy.

Keep cords and cables away from each other.

Disc operation

The disc cannot be loaded.

- Another disc is already loaded.
- The disc has been forcibly inserted upside down or in the wrong way.

The disc does not play.

- The disc is defective or dirty.
- The disc is not playable.
- The DVD is not playable due to the region code.
- The disc is not finalized (page 62).
- The disc format and file version are incompatible with this unit (page 11, 61).
- Press ▲ to remove the disc.

MP3/WMA/AAC/JPEG/Xvid/MPEG-4 files do not play.

- Recording was not performed according to the ISO 9660 level 1 or level 2 format or the Joliet or Romeo expansion format (DATA CD), or the UDF Bridge format (DATA DVD) (page 61).
- The file extension is incorrect (page 62).
- Files are not stored in MP3/WMA/AAC/JPEG/Xvid/MPEG-4 format.
- If the disc contains multiple file types, only the selected file type (audio/video/image) can be played.
→ Select the appropriate file type using the list (page 34).

MP3/WMA/AAC/JPEG/Xvid/MPEG-4 files take longer to play than others.

The following discs take a longer time to start playback.

- a disc recorded with a complicated tree structure.
- a disc recorded in Multi Session/Multi Border.
- a disc to which data can be added.

The disc does not start playing from the beginning.

Resume playback or multi-disc resume playback (page 58) has taken effect.

Certain functions cannot be performed.

Depending on the disc, you may not be able to perform operations such as stop, search, or repeat/shuffle play. For details, refer to the manual supplied with the disc.

The soundtrack/subtitle language or angle cannot be changed.

- Use the DVD menu instead of the direct selection button on the remote commander (page 20).
- Multilingual tracks, multilingual subtitles, or multi-angles are not recorded on the DVD.
- The DVD prohibits changing.

The operation buttons do not function.**The disc will not eject.**

Press the reset button (page 16).

You forgot the password for parental control.

Enter “5776” as your password to unlock the restriction (page 24).

USB playback

Items cannot be played via a USB hub.

This unit cannot recognize USB devices via a USB hub.

Items cannot be played.

Reconnect the USB device.

The USB device takes longer to play.

The USB device contains large-sized files or files with a complicated tree structure.

A beep sounds.

During playback, the USB device has been disconnected.

→ Before disconnecting a USB device, make sure to stop playback first for data protection.

The sound is intermittent.

The sound may be intermittent at a high bit rate of more than 320 kbps.

Bluetooth function

The other Bluetooth device cannot detect this unit.

- Set “Signal” to “ON” (page 45).
- Set “Discoverable” to “Show” (page 45).
- While connecting to a Bluetooth device, this unit cannot be detected from another device. Disconnect the current connection and search for this unit from the other device. The disconnected device can be reconnected by selecting from the list of registered devices.

This unit cannot detect the other Bluetooth device.

Check the Bluetooth setting of the other device.

Connection is not possible.

- Depending on the other device, searching from this unit may not be possible.
→ Search for this unit from the other device.
- Depending on the status of the other device, searching from this unit may not be possible.
→ Search for this unit from the other device.
- Check the pairing and connection procedures in the manual of the other device, etc., and perform the operation again.

The name of the detected device does not appear.

Depending on the status of the other device, it may not be possible to obtain the name.

There is no ringtone.

- Raise the volume while receiving a call.
- Depending on the connecting device, the ringtone may not be sent properly.
→ Set “Ringtone” to “Default” (page 45).

The talker’s voice volume is low.

Raise the volume during a call.

The other party says that the volume is too low or high.

Adjust the “MIC Gain” level (page 40).

Echo or noise occurs during call conversations.

- Reduce the volume.
- “EC/NC Mode” is set to “OFF”
→ Set “EC/NC Mode” to “Mode 1” or “Mode 2” (page 45).
- If ambient noise other than the phone call sound is loud, try reducing this noise.
→ Shut the window if road noise is loud.
→ Lower the air conditioner if the air conditioner is loud.

The phone sound quality is poor.

Phone sound quality depends on reception conditions of the cellular phone.

→ Move your car to a place where you can enhance the cellular phone’s signal if the reception is poor.

continue to next page →

The volume of the connected Bluetooth device is low or high.

Volume level will differ depending on the Bluetooth device.

→ Reduce the volume level differences between this unit and the Bluetooth device (page 44).

No sound is output during audio streaming.

The connected Bluetooth device is paused.

→ Cancel pause of the Bluetooth device.

The sound skips during audio streaming.

- Reduce the distance between the unit and the Bluetooth device.
 - If the Bluetooth device is stored in a case which interrupts the signal, remove the case while using the device.
 - Several Bluetooth devices or other devices which emit radio waves are used nearby.
 - Turn off the other devices.
 - Increase the distance from the other devices.
 - The playback sound stops momentarily when this unit is connecting to a cellular phone. This is not a malfunction.
-

You cannot control the connected Bluetooth device during audio streaming.

Check that the connected Bluetooth device supports AVRCP.

Some functions do not work.

Check that the connecting device supports the functions in question.

The name of the other party does not appear when a call is received.

- The other party is not stored in the phonebook.
 - Add the other party to the phonebook (page 41).
 - The calling phone is not set to send the phone number.
-

A call is answered unintentionally.

- The connecting phone is set to start a call automatically.
 - “Auto Answer” of this unit is set to “Short” or “Long” (page 45).
-

Pairing failed due to time out.

Depending on the connecting device, the time limit for pairing may be short. Try completing the pairing within the time by setting a single digit passkey.

The Bluetooth function cannot be operated.

Exit the source by pressing and holding **(SOURCE/OFF)** for 1 second, then turn on the unit.

No sound is output from the car speakers during a handsfree call.

If the sound is output from the cellular phone, set the cellular phone to output the sound from the car speakers.

Error displays/messages

Bluetooth device is not found.

The unit cannot detect a connectable Bluetooth device.

→ Check the Bluetooth setting of the connecting device.

Busy now... Please try again.

The unit is busy.

→ Wait for a moment and try again.

Cannot read.

- The unit cannot read the data due to some problem.
 - The data is damaged or corrupted.
 - The disc is corrupted.
 - The disc is incompatible with this unit.
 - The disc is not finalized.
-

Disc Error

- The disc is dirty or inserted upside down.
 - Clean or insert the disc correctly.
 - A blank disc has been inserted.
 - The disc cannot play due to a problem.
 - Insert another disc.
 - The disc is not compatible with this unit.
 - Insert a compatible disc.
 - Press **▲** to remove the disc.
-

Disc Reading...

The unit is reading all file/album (folder) information on the disc.

→ Wait until reading is complete and playback starts automatically. Depending on the disc structure, it may take more than a minute.

Error

- The USB device was not automatically recognized.
 - Reconnect it again.
 - Phonebook content has changed during cellular phone access.
 - Access the phonebook again.
 - Phonebook access was disconnected by the cellular phone.
 - Access the phonebook again.
 - Phonebook download from the cellular phone failed due to a problem.
 - Download the phonebook again (page 41).
 - Phonebook browsing from the cellular phone failed due to a problem.
 - Retry browsing (page 42).
 - Phonebook listing from the cellular phone failed due to a problem.
 - Retry listing (page 42).
-

Error - Please select ‘initialize’ from the Bluetooth settings menu.

A memory error has occurred.

→ Initialize the Bluetooth setting (page 45).

Handsfree device is not available.

A cellular phone is not connected.

→ Connect a cellular phone (page 38).

Hubs not supported.

USB hubs are not supported on this unit.

Local Seek +/-Local Seek –

The local seek mode is on during automatic tuning.

No AF

There is no alternative frequency for the current station.

No device found.

No device is in the list of registered Bluetooth device.
→ Perform pairing with a Bluetooth device (page 36).

No playable data.

The disc does not contain playable data.

No SensMe™ data on device.

The connected USB device does not contain data for the SensMe™ function, or the data has been moved to an improper location on the USB device.

No TP

The unit will continue searching for available TP stations.

Offset

There may be an internal malfunction.
→ Check the connection. If the error indication remains on the display, consult your nearest Sony dealer.

Output connection failure.

The connection of speakers/amplifiers is incorrect.
→ See the supplied “Installation/Connections” guide to check the connection.

Overcurrent Caution on USB

The USB device is overloaded.
→ Disconnect the USB device, then change the source by pressing (SOURCE/OFF).
→ Indicates that the USB device is out of order, or an unsupported device is connected.

Playback prohibited by region code.

The DVD’s region code differs from the unit’s region code.

Please push reset.

This unit or USB device cannot be operated due to a problem.
→ Press the reset button (page 16).

SensMe™ data Reading...

The unit is reading all data for the SensMe™ function in the connected USB device.
→ Wait until reading is complete. Depending on the amount of data, etc., it may take time.

The connected USB device is not supported.

For details on the compatibility of your USB device, visit the support site.

The SensMe™ data is corrupted.

The data for the SensMe™ function has a problem, such as altered file name, information, etc.

USB device is not connected.

USB is selected as source without a USB device connected. A USB device or a USB cable has been disconnected during playback.
→ Be sure to connect a USB device and USB cable.

USB Reading...

The unit is reading all file/album (folder) information in the connected USB device.

→ Wait until reading is complete and playback starts automatically. Depending on the structure, it may take time.

“L L L L” or “ㄩ ㄩ ㄩ ㄩ”

During reverse or fast-forward, you have reached the beginning or the end of the disc and you cannot go any further.

“_”

The character cannot be displayed with the unit.

If these solutions do not help improve the situation, consult your nearest Sony dealer.

If you take the unit to be repaired because of disc playback trouble, bring the disc that was used at the time the problem began.

Language code/area code list

Language code list

The language spellings conform to the ISO 639: 1988 (E/F) standard.

Code	Language	Code	Language	Code	Language	Code	Language
1027	Afar	1183	Irish	1347	Maori	1507	Samoaan
1028	Abkhazian	1186	Scots Gaelic	1349	Macedonian	1508	Shona
1032	Afrikaans	1194	Galician	1350	Malayalam	1509	Somali
1039	Amharic	1196	Guarani	1352	Mongolian	1511	Albanian
1044	Arabic	1203	Gujarati	1353	Moldavian	1512	Serbian
1045	Assamese	1209	Hausa	1356	Marathi	1513	Siswati
1051	Aymara	1217	Hindi	1357	Malay	1514	Sesotho
1052	Azerbaijani	1226	Croatian	1358	Maltese	1515	Sundanese
1053	Bashkir	1229	Hungarian	1363	Burmese	1516	Swedish
1057	Byelorussian	1233	Armenian	1365	Nauru	1517	Swahili
1059	Bulgarian	1235	Interlingua	1369	Nepali	1521	Tamil
1060	Bihari	1239	Interlingue	1376	Dutch	1525	Telugu
1061	Bislama	1245	Inupiak	1379	Norwegian	1527	Tajik
1066	Bengali;	1248	Indonesian	1393	Occitan	1528	Thai
	Bangla	1253	Icelandic	1403	(Afan)Oromo	1529	Tigrinya
1067	Tibetan	1254	Italian	1408	Oriya	1531	Turkmen
1070	Breton	1257	Hebrew	1417	Punjabi	1532	Tagalog
1079	Catalan	1261	Japanese	1428	Polish	1534	Setswana
1093	Corsican	1269	Yiddish	1435	Pashto;	1535	Tonga
1097	Czech	1283	Javanese		Pushto	1538	Turkish
1103	Welsh	1287	Georgian	1436	Portuguese	1539	Tsonga
1105	Danish	1297	Kazakh	1463	Quechua	1540	Tatar
1109	German	1298	Greenlandic	1481	Rhaeto-	1543	Twì
1130	Bhutani	1299	Cambodian		Romance	1557	Ukrainian
1142	Greek	1300	Kannada	1482	Kirundi	1564	Urdu
1144	English	1301	Korean	1483	Romanian	1572	Uzbek
1145	Esperanto	1305	Kashmiri	1489	Russian	1581	Vietnamese
1149	Spanish	1307	Kurdish	1491	Kinyarwanda	1587	Volapük
1150	Estonian	1311	Kirghiz	1495	Sanskrit	1613	Wolof
1151	Basque	1313	Latin	1498	Sindhi	1632	Xhosa
1157	Persian	1326	Lingala	1501	Sangho	1665	Yoruba
1165	Finnish	1327	Laothian	1502	Serbo-	1684	Chinese
1166	Fiji	1332	Lithuanian		Croatian	1697	Zulu
1171	Faroese	1334	Latvian;	1503	Singhalese		
1174	French		Lettish	1505	Slovak		
1181	Frisian	1345	Malagasy	1506	Slovenian	1703	Not specified

Area code list

Code	Area	Code	Area	Code	Area	Code	Area
2044	Argentina	2165	Finland	2362	Mexico	2149	Spain
2047	Australia	2174	France	2376	Netherlands	2499	Sweden
2046	Austria	2109	Germany	2390	New Zealand	2086	Switzerland
2057	Belgium	2248	India	2379	Norway	2528	Thailand
2070	Brazil	2238	Indonesia	2427	Pakistan	2184	United
2079	Canada	2254	Italy	2424	Philippines		Kingdom
2090	Chile	2276	Japan	2436	Portugal		
2092	China	2304	Korea	2489	Russia		
2115	Denmark	2363	Malaysia	2501	Singapore		

A

AAC 11, 63
Alternative Frequencies (AF) 19
Angle (Angle) 22
Area code 72
Audio channel (Stereo) 24
Audio DRC (Audio DRC) 57
Audio format (Audio) 23
Audio streaming 44
Auto Off (Auto OFF) 52
Automatic answer (Auto Answer) 45
Auxiliary equipment 59
Auxiliary level (Level) 59
Auxiliary settings (AUX1 Input, AUX2 Input) 53, 60

B

Background screen (Screen Select) 49
Balance (Balance/Fader) 46, 54
Best Tuning Memory (BTM) 18
Bluetooth 35
Bluetooth setting initialization (Initialize) 45
Bluetooth settings 45
Bluetooth signal (Signal) 37, 45
Button illumination (Key Illumination) 52

C

Center Speaker Organizer (CSO) 48, 54
Clock (Clock) 13, 56
Clock setting (Clock Adjust) 59
Clock Time (CT) 19, 20, 52
Crossover filter (Crossover Filter) 55

D

Demonstration (Demo) 56
Dimmer level (Dimmer Level) 52
Dimmer setting (Dimmer) 52
Discs 11
Display language (Language) 16, 52
Dolby D level (Dolby D Level) 24
Dolby Digital 23, 24
DVD audio language (Audio, DVD Audio Language) 23, 57
DVD control menu (DVD Control) 22
DVD direct search play (DVD Direct Search) 26, 57
DVD menu 20
DVD menu language (DVD Menu Language) 57
DVD playlist play (DVD Playlist Play) 57
DVD's top menu (Top Menu) 20, 22
Dynamic Range Control (DRC) 57

E

Echo Cancellor/Noise Canceller Mode (EC/NC Mode) 45
EQ7 46, 54

F

Fader (Balance/Fader) 46, 54
Formats 11
Fuse 65

G

General settings (General) 52
Gesture Command 35

H

Handsfree calling 38
High Pass Filter (HPF) 55

I

Image rotate (Image Turn) 22
Initial settings (Initial Setting) 16
Intelligent Time Alignment 47
iPod 32, 63

J

JPEG 11, 63

L

Language code 72
List up (List) 34
Listening position (Listening Position) 47, 54
Local seek mode (Local) 17
Low Pass Filter (LPF) 55

M

Microphone gain (MIC Gain) 40, 45
Monaural mode (Mono) 17
Monitor angle (Monitor Angle) 49
Monitor type (Monitor Type) 58
MP3 11, 62
MPEG-4 11, 63
Multi Border DVD 62
Multi channel output (Multi Ch Output) 57
Multi Session CD 62
Multi-disc resume playback (Multi Disc Resume) 58

N

No signal (No Signal) 53
NTSC 52

O

Operation sound (Beep) 52
Output color system (Output Color System) 52

continue to next page →

P

PAL 52
Parental control settings
(DVD Parental Control) 24, 57
Passenger control
(Passenger Control) 33
Picture EQ 49, 56
Play menu (Play Menu) 22
Playable discs 11
Playback control
(Video CD PBC) 23, 58
Playback settings (Visual) 57
Program Types (PTY) 19

R

Radio Data System (RDS) 18
Rear Bass Enhancer
(RBE) 48, 55
Rear view camera 60
Rear view camera input
(Camera Input) 53
Rear view camera settings
(Rear View Camera Setting)
60
Receive menu
(Receive Menu) 17
Regional (Regional) 19
Remote Commander
14, 16, 64
Repeat play
(Repeat) 25, 27, 33
Reset 16
Resume play 21
Ringtone (Ringtone) 45
Rotary commander
(Rotary Commander) 53

S

Screen aspect ratio
(Aspect) 50, 56
Screen settings (Screen) 56
Security function
(Security Control) 59
SensMe™ 28
Shuffle play
(Shuffle) 25, 27, 33
Slide show interval
(JPEG Slide Show) 58
Slow-motion play 21
Sound settings (Sound) 54
Speaker volume
(4.1ch Speaker Level) 48
Subtitle language
(Subtitle, DVD Subtitle
Language) 22, 57
Subwoofer position 47
Subwoofer setting
(Subwoofer) 16, 55
Subwoofer volume
(Balance/Fader) 46, 54

T

Touch panel calibration
(Touch Panel Adjust) 49
Traffic Announcement (TA) 19
Traffic Program (TP) 19

U

USB device 27
USB resume playback
(USB Resume) 58

V

Volume 12

W

WMA 11, 62

X

Xvid 11

Z

ZAPPIN beep sound
(ZAPPIN Tone) 58
ZAPPIN playback time
(ZAPPIN Time) 58
ZAPPIN™ 34

Asegúrese de instalar esta unidad en el tablero del automóvil por razones de seguridad. Para realizar la instalación y las conexiones, consulte la guía "Instalación/Conexiones" suministrada.

Advertencia

Para evitar el riesgo de incendio o electrocución, no exponga la unidad a la lluvia ni a la humedad.

Para evitar recibir descargas eléctricas, no abra el aparato. Solicite asistencia técnica únicamente a personal especializado.

PRECAUCIÓN

El uso de instrumentos ópticos con este producto aumenta el riesgo de sufrir daños oculares. No intente desmontar la carcasa, puesto que el haz láser utilizado en este reproductor de CD/DVD es perjudicial para los ojos. Solicite asistencia técnica únicamente a personal especializado.

**CLASS 1
LASER PRODUCT**

Esta etiqueta está situada en la parte inferior del chasis.

La placa de características que indica el voltaje de funcionamiento, etc., está situada en la parte inferior del chasis.



Por medio de la presente, Sony Corp. declara que el XAV-72BT cumple con los requisitos esenciales y cualesquiera otras disposiciones aplicables o exigibles de la Directiva 1999/5/CE. Para mayor información, por favor consulte el siguiente URL:

<http://www.compliance.sony.de/>

Italia: La utilización de la red RLAN está regida por:

- en lo relacionado con el uso privado, por el decreto legislativo del 1/8/2003, n.º 259 ("Code of Electronic Communications" (Código de comunicaciones electrónicas)). En particular, el artículo 104 indica los casos en los que es necesario obtener una autorización general previa y el artículo 105 indica cuándo se permite un uso libre;
- en lo relacionado con el suministro al público en general del acceso RLAN a redes y servicios de telecomunicaciones, por el decreto ministerial del 28/5/2003, enmendado por el artículo 25 (autorización general de las redes y servicios de comunicaciones electrónicas) del código de comunicaciones electrónicas.

Noruega: La utilización de este equipo de radio no está permitida en el área geográfica situada en un radio de 20 km desde el centro de Ny-Alesund, Svalbard.

Aviso para los clientes: la información siguiente resulta de aplicación solo a los equipos comercializados en países afectados por las directivas de la UE

El fabricante de este producto es Sony Corporation, 1-7-1 Konan Minato-ku Tokyo, 108-0075 Japón. El representante autorizado para EMC y seguridad en el producto es Sony Deutschland GmbH, Hedelfinger Strasse 61, 70327 Stuttgart, Alemania. Para cualquier asunto relacionado con servicio o garantía por favor diríjase a la dirección indicada en los documentos de servicio o garantía adjuntados con el producto.



Tratamiento de los equipos eléctricos y electrónicos al final de su vida útil (aplicable en la Unión Europea y en países europeos con sistemas de recogida selectiva de residuos)

Este símbolo en el equipo o el embalaje indica que el presente producto no puede ser tratado como residuos domésticos normales, sino que debe entregarse en el correspondiente punto de recogida de equipos eléctricos y electrónicos. Al asegurarse de que este producto se desecha correctamente, Ud. ayuda a prevenir las consecuencias negativas para el medio ambiente y la salud humana que podrían derivarse de la incorrecta manipulación en el momento de deshacerse de este producto. El reciclaje de materiales ayuda a conservar los recursos naturales. Para recibir información detallada sobre el reciclaje de este producto, póngase en contacto con el ayuntamiento, el punto de recogida más cercano o el establecimiento donde ha adquirido el producto.

Accesorios aplicables: Mando a distancia, Micrófono



Tratamiento de las baterías al final de su vida útil (aplicable en la Unión Europea y en países europeos con sistemas de recogida selectiva de residuos)

Este símbolo en la batería o en el embalaje indica que la batería proporcionada con este producto no puede ser tratada como un residuo doméstico normal. En algunas baterías este símbolo puede utilizarse en combinación con el símbolo químico. El símbolo químico del mercurio (Hg) o del plomo (Pb) se añadirá si la batería contiene más del 0,0005% de mercurio o del 0,004% de plomo. Al asegurarse de que estas baterías se desechan correctamente, Ud. ayuda a prevenir las consecuencias negativas para el medio ambiente y la salud humana que podrían derivarse de la incorrecta manipulación en el momento de deshacerse de la batería. El reciclaje de materiales ayuda a conservar los recursos naturales. En el caso de productos que por razones de seguridad, rendimiento o mantenimiento de datos, sea necesaria una conexión permanente con la batería incorporada, esta batería solo deberá ser reemplazada por personal técnico cualificado para ello. Para asegurarse de que la batería será tratada correctamente, entregue el producto al final de su vida útil en un punto de recogida para el reciclado de aparatos eléctricos y electrónicos.

Para las demás baterías, vea la sección donde se indica cómo quitar la batería del producto de forma segura. Deposite la batería en el correspondiente punto de recogida para el reciclado. Para recibir información detallada sobre el reciclaje de este producto o de la batería, póngase en contacto con el ayuntamiento, el punto de recogida más cercano o el establecimiento donde ha adquirido el producto.

Nota sobre la pila de litio

No exponga la pila a fuentes de calor excesivo como luz solar directa, fuego o similar.

Advertencia: si el encendido del coche no dispone de una posición ACC

Asegúrese de ajustar la función de desconexión automática (página 54). La unidad se apagará automáticamente a la hora programada si no se selecciona ninguna fuente, lo que evitará que se consuma la pila. Si no ajusta la función de desconexión automática, mantenga pulsado **(SOURCE/OFF)** hasta que se apague la pantalla cada vez que apague el encendido del coche.

Para cancelar la pantalla de demostración (Demo), consulte la página 58.

Tabla de contenido

Notas sobre seguridad	8
Notas sobre la instalación	8
Derechos de autor	8
Notas sobre Bluetooth	10
Discos que se pueden reproducir y símbolos utilizados en este Manual de instrucciones	11
Ubicación y funcionamiento de los controles	12
Unidad principal	12
RM-X170 Mando a distancia	14

Procedimientos iniciales

Restablecimiento de la unidad	16
Configuración de los ajustes iniciales	16
Preparación del mando a distancia	16

Radio

Escuchar la radio	17
Controles de recepción	17
Indicaciones de recepción	18
Almacenamiento y recepción de emisoras	18
Almacenamiento automático — BTM	18
Almacenamiento manual	18
Recepción de emisoras almacenadas	18
RDS	19
Descripción general	19
Ajuste de AF y TA	19
Selección de PTY	20
Ajuste de CT	20

Discos

Reproducción de discos	21
Controles de reproducción	21
Indicaciones de reproducción	23
Uso de las funciones PBC (control de reproducción)	24
Configuración de los ajustes de audio	24
Cambio del idioma/formato de audio	24
Cambio del canal de audio	25
Ajuste del nivel de salida de audio	
— Nivel de Dolby D	25
Bloqueo de discos	
— Bloqueo de seguridad	25
Activación del bloqueo de seguridad	25
Cambio de zona y de nivel de calificación de películas	26
Reproducción aleatoria y repetición	26
Reproducción de búsqueda directa	27

Operaciones con el dispositivo USB

Reproducción desde un dispositivo USB	28
Reproducción aleatoria y repetición	28
Disfrute de la música según su estado de ánimo	
— SensMe™	29
Antes de utilizar la función SensMe™	29
Instalación de “SensMe™ Setup” y “Content Transfer” en el ordenador	29
Registro de un dispositivo USB mediante “SensMe™ Setup”	30
Transferencia de pistas al dispositivo USB mediante “Content Transfer”	30
Reproducción de pistas en canales	
— canales SensMe™	30
Reproducción de pistas en mapas de ánimo	
— ánimo SensMe™	32

Operaciones con el iPod

Reproducción de un iPod	33
Ajuste del modo de reproducción	33
Reproducción aleatoria y repetición	34
Control directo de un iPod — Control del pasajero	34

Funciones útiles

Obtención de una lista de archivos de pistas/ imágenes/vídeo — Lista	35
Selección de un archivo de pistas/imágenes/ vídeo	35
Selección de un tipo de archivo	35
Búsqueda de una pista escuchando pasajes de pistas — ZAPPIN™	35
Uso de Comando por movimientos	36

Llamada por el manos libres y transmisión de audio — Bluetooth

Antes de utilizar la función Bluetooth	37
Procedimiento básico de la función Bluetooth	37
Indicaciones de estado de Bluetooth	37
Instalación del micrófono	38
Emparejamiento	38
Búsqueda desde esta unidad	38
Búsqueda desde el dispositivo Bluetooth	39
Conexión	39
Llamada por el manos libres	40
Realización de llamadas	40
Recepción de llamadas	42
Operaciones durante una llamada	42
Gestión de la agenda	43
Almacenamiento de datos de la agenda	43
Exploración de una agenda en un teléfono móvil	44
Eliminación de los datos de la agenda	44
Edición de un contacto	45
Gestión de los datos de llamada	45
Historial de llamadas	45
Marcación predefinida	46
Bloqueo de la información personal	46
Transmisión de audio	47
Escuchar un dispositivo Bluetooth a través de esta unidad	47
Control de un dispositivo Bluetooth desde esta unidad	47
Ajustes de Bluetooth	47

continúa en la página siguiente →

Ajuste del sonido

Selección de la calidad de sonido — EQ7	48
Personalización de la curva de ecualizador — Sintonía EQ7	48
Ajuste de las características del sonido	49
Optimización del sonido para la posición de escucha — Alineamiento inteligente de tiempo.	49
Calibración de la posición de escucha — Ajuste de Alineamiento inteligente de tiempo	50
Configuración del altavoz y ajuste de volumen	50
Creación de un altavoz central virtual — CSO	50
Uso de los altavoces posteriores como altavoces de subgraves — Potenciador de graves posterior	50
Ajuste del volumen del altavoz	51

Ajuste del monitor

Ajuste del ángulo del monitor	51
Calibración del panel táctil.	51
Ajuste de la pantalla de fondo	51
Ajuste de la imagen — Picture EQ	52
Personalización de la imagen	52
Selección de la relación de aspecto	53

Ajustes

Operación de ajuste básica	53
Ajustes generales	54
Ajustes de sonido	56
Ajustes de pantalla	58
Ajustes de DVD y de otros tipos de reproducción.	59
Ajuste del código de seguridad	62
Ajuste del reloj.	62

Uso de un equipo opcional

Equipo de audio/vídeo auxiliar	63
Cámara de visualización posterior.	63
Ajustes de la cámara de visualización posterior	64

Información adicional

Precauciones	65
Notas sobre el panel LCD.	65
Notas sobre los discos.	65
Orden de reproducción de los archivos MP3/ WMA/AAC/JPEG/Xvid/MPEG-4	66
Acerca de los archivos MP3	66
Acerca de los archivos WMA	66
Acerca de los archivos AAC.	67
Acerca de los archivos JPEG	67
Acerca de los archivos MPEG-4.	67
Acerca de iPod	67
Acerca de la función Bluetooth	67
Mantenimiento.	68
Extracción de la unidad	69
Especificaciones	69
Solución de problemas	71
Mensajes/indicaciones de error.	74
Código de idioma/lista de códigos de zona.	76
Índice.	77

Sitio Web de soporte técnico en línea

Para resolver cualquier duda u obtener la información más reciente sobre el soporte técnico de este producto, visite el siguiente sitio Web:

<http://support.sony-europe.com/>

Proporciona información acerca de:

- Modelos y fabricantes de reproductores de audio digital compatibles
- Los modelos y fabricantes de teléfonos celulares compatibles, así como las respuestas a las preguntas más frecuentes sobre la función Bluetooth

Notas sobre seguridad

- Cumpla con las normas, leyes y regulaciones de tráfico locales.
- Durante la conducción
 - No observe ni manipule la unidad, ya que puede ser motivo de distracción y causar un accidente. Estacione el vehículo en un lugar seguro para observar o manipular la unidad.
 - No utilice la función de configuración ni ninguna otra función que pudiera desviar su atención de la carretera.
 - **Cuando conduzca marcha atrás, asegúrese de mirar atrás y de observar los alrededores cuidadosamente para su seguridad, incluso si la cámara de visualización posterior está conectada. No confíe exclusivamente en la cámara de visualización posterior.**
- Durante el funcionamiento de la unidad
 - No introduzca manos, dedos ni ningún objeto extraño en la unidad, ya que podría causar desperfectos o daños a la unidad.
 - Mantenga los elementos pequeños fuera del alcance de los niños.
 - Abróchese los cinturones de seguridad para evitar lesiones en caso de movimiento brusco del vehículo.

Prevención de accidentes

Las imágenes solamente aparecen cuando el vehículo está estacionado y con el freno de mano puesto.

Si el vehículo se mueve durante la reproducción de vídeos, la imagen se envía automáticamente a la pantalla de fondo tras mostrar el siguiente mensaje de precaución.

“Video bloqueado por su seguridad.”

El monitor conectado a la salida REAR VIDEO OUT está activo mientras el vehículo está en movimiento.

La imagen del monitor se envía a la pantalla de fondo, pero la fuente de audio continúa oyéndose.

No manipule la unidad ni observe el monitor mientras conduzca.

Notas sobre la instalación

- Se recomienda que un técnico o personal de servicio cualificado instale esta unidad.
 - Si intenta instalar esta unidad por su cuenta, consulte la guía “Instalación/Conexiones” suministrada e instale la unidad correctamente.
 - Una instalación incorrecta puede causar un cortocircuito o agotar la batería.

- Si la unidad no funciona correctamente, compruebe las conexiones en primer lugar; para ello, consulte la guía “Instalación/Conexiones” suministrada. Si todo está en orden, compruebe el fusible.
- Proteja la superficie de la unidad de posibles daños.
 - No exponga la superficie de la unidad a productos químicos, como insecticidas, lacas, repelentes de insectos, etc.
 - No deje materiales de goma o plástico en contacto con la unidad durante mucho tiempo. De lo contrario, el acabado de la unidad podría resultar dañado o deformarse.
- Durante la instalación, asegúrese de fijar la unidad con seguridad.
- Durante la instalación, asegúrese de desactivar el encendido. Si instala la unidad con el encendido activado, podría causar un cortocircuito o agotar la batería.
- Durante la instalación, asegúrese de no dañar ninguna pieza del vehículo como, por ejemplo, los conductos, los tubos, el depósito de combustible o el cableado mediante el uso del taladro, ya que podría causar un incendio o un accidente.

Derechos de autor

 Fabricado bajo licencia de Dolby Laboratories. “Dolby” y el símbolo de la doble D son marcas comerciales de Dolby Laboratories.

Microsoft, Windows, Windows Vista y Windows Media y los logotipos son marcas comerciales o marcas comerciales registradas de Microsoft Corporation en los Estados Unidos y en otros países.

Este producto está protegido por los derechos de propiedad intelectual de Microsoft Corporation. Queda prohibido el uso o la distribución de esta tecnología fuera de este producto si no se dispone de una licencia de Microsoft o una división autorizada de Microsoft.

“DVD VIDEO”, “DVD-R”, “DVD-RW”, “DVD+R” y “DVD+RW” son marcas comerciales.

La marca y los logotipos *Bluetooth* son propiedad de Bluetooth SIG, Inc. y Sony Corporation dispone de la licencia correspondiente para utilizar dichas marcas. Las otras marcas comerciales y nombres de marcas pertenecen a sus respectivos propietarios.

ZAPPIN es una marca comercial de Sony Corporation.



12 TONE ANALYSIS y su logotipo son marcas comerciales de Sony Corporation.



“WALKMAN” y el logotipo de “WALKMAN” son marcas comerciales registradas de Sony Corporation.



SensMe™

SensMe y el logotipo SensMe son marcas comerciales o marcas comerciales registradas de Sony Ericsson Mobile Communications AB.



La tecnología de reconocimiento de música y los datos afines son proporcionados por Gracenote®. Gracenote es la norma de la industria en tecnología de reconocimiento de música y entrega de contenidos afines. Si desea más información, visite www.gracenote.com.

Los derechos de autor de CD, DVD, discos Blu-ray y datos relacionados con la música y los vídeos de Gracenote, Inc. (copyright © 2000) son propiedad ahora de Gracenote. Los derechos de autor de Gracenote Software (copyright © 2000) son propiedad ahora de Gracenote. Una o varias patentes propiedad de Gracenote son aplicables a este producto y servicio. Consulte el sitio web de Gracenote para acceder a una lista no exhaustiva de las patentes de Gracenote aplicables.

Gracenote, CDDb, MusicID, MediaVOCS, el logotipo Gracenote y el logotipo “Powered by Gracenote” son marcas comerciales registradas o marcas comerciales de Gracenote en Estados Unidos y otros países.

Este producto utiliza datos de fuente con licencia de Sony, otorgada por Monotype Imaging Inc. o sus filiales.

iPhone, iPod, iPod classic, iPod nano y iPod touch son marcas comerciales de Apple Inc., registradas en Estados Unidos y otros países.

Apple, Macintosh y iTunes son marcas comerciales de Apple Inc., registradas en Estados Unidos y otros países.

ESTE PRODUCTO HA SIDO CONCEDIDO BAJO LICENCIA DE ACUERDO CON EL CONTRATO DE LICENCIA DE CARTERA DE PATENTES MPEG-4 VISUAL, PARA EL USO PERSONAL CON FINES NO COMERCIALES POR PARTE DE UN CONSUMIDOR PARA LA DESCODIFICACIÓN DE VÍDEOS MPEG-4 QUE HAYAN SIDO CODIFICADOS POR UN CONSUMIDOR QUE REALICE UNA ACTIVIDAD PERSONAL CON FINES NO COMERCIALES Y/O SE HAYA OBTENIDO DE UN PROVEEDOR DE VÍDEO AL CUAL SE LE HAYA CONCEDIDO UNA LICENCIA DE MPEG-4, OTORGADA POR MPEG LA. NO SE CONCEDE LICENCIA ALGUNA PARA NINGÚN OTRO USO. PARA OBTENER MÁS INFORMACIÓN, LO QUE INCLUYE LA INFORMACIÓN RELACIONADA CON LA CONCESIÓN DE LICENCIAS Y LOS USOS COMERCIALES, CONSULTE LA PÁGINA WEB DE MPEG LA, LLC. CONSULTE [HTTP://WWW.MPEGLA.COM](http://WWW.MPEGLA.COM).

Todas las demás marcas comerciales son marcas comerciales de sus respectivos propietarios.

Precaución

SONY NO SE HARÁ RESPONSABLE EN NINGÚN CASO DE DAÑOS ACCIDENTALES, INDIRECTOS O RESULTANTES NI DE OTROS DAÑOS, LO QUE INCLUYE, A MODO ÚNICAMENTE ILUSTRATIVO, LA PÉRDIDA DE BENEFICIOS, LA PÉRDIDA DE INGRESOS, LA PÉRDIDA DE DATOS, LA IMPOSIBILIDAD DE UTILIZAR EL PRODUCTO O CUALQUIER EQUIPO ASOCIADO, EL TIEMPO DE INACTIVIDAD Y LA PÉRDIDA DE TIEMPO DEL COMPRADOR RELACIONADA CON EL USO DE ESTE PRODUCTO, SU HARDWARE Y/O SU SOFTWARE.

AVISO IMPORTANTE

Uso seguro y eficaz

Los cambios y modificaciones realizados en esta unidad que no estén explícitamente aprobados por Sony podrían invalidar la potestad del usuario para utilizar el equipo.

Consulte las excepciones en el uso del equipo Bluetooth motivadas por las normativas o limitaciones nacionales antes de utilizar este producto.

Conducción

Infórmese sobre las leyes y regulaciones relativas al uso de teléfonos móviles y equipos de manos libres en las zonas por las que conduce.

Preste siempre total atención a la conducción y salga de la carretera y estacione antes de realizar o contestar una llamada, si las condiciones de la conducción lo requieren.

Conexión a otros dispositivos

Cuando conecte cualquier otro dispositivo, lea la guía del usuario correspondiente para obtener instrucciones detalladas de seguridad.

Exposición de radiofrecuencia

Las señales de radiofrecuencia pueden afectar a los sistemas electrónicos instalados de manera incorrecta o protegidos de forma inadecuada en los vehículos; como los sistemas electrónicos de inyección de combustible, los sistemas electrónicos de frenado antideslizante (antibloqueo), los sistemas electrónicos de control de velocidad o los sistemas de airbag. Para instalar este dispositivo o realizar el mantenimiento, póngase en contacto con el fabricante de su vehículo o su representante. Una instalación o mantenimiento defectuosos podrían ser peligrosos e invalidar cualquier garantía que pudiera aplicarse a este dispositivo.

Póngase en contacto con el fabricante de su vehículo para asegurarse de que el uso del teléfono móvil no afectará su sistema electrónico.

Compruebe regularmente que todo el equipo del dispositivo inalámbrico de su vehículo está en su sitio y funciona correctamente.

Llamadas de emergencia

Este manos libres Bluetooth para el automóvil y el dispositivo electrónico conectado al manos libres funcionan mediante señales de radio y celulares y redes de líneas terrestres, así como la función programada por el usuario, por lo que no pueden garantizar la conexión en cualquier situación. Por lo tanto, no confíe únicamente en un dispositivo electrónico para las comunicaciones básicas (como las emergencias médicas).

Recuerde, a fin de realizar o recibir llamadas, que el manos libres y el dispositivo electrónico conectado al manos libres deben estar activados en un área de servicio con una potencia de señal de celulares correcta.

Es posible que no se puedan realizar llamadas de emergencia en todas las redes de telefonía móvil o cuando se utilicen ciertos servicios de red o funciones telefónicas.

Infórmese con su proveedor de servicios local.

Discos que se pueden reproducir y símbolos utilizados en este Manual de instrucciones

Esta unidad puede reproducir distintos tipos de discos de vídeo o audio.

La siguiente tabla le ayudará a comprobar si un disco en particular es compatible con esta unidad, así como las funciones disponibles para un tipo de disco determinado.

	Símbolo del disco en el manual	Formato del disco
VÍDEO	DVD	DVD VIDEO
		DVD-R*1/DVD-R DL*1/DVD-RW*1 (modo vídeo/modo VR)
		DVD+R*1/DVD+R DL*1/DVD+RW*1
	VCD	Video CD (Ver. 1.0/1.1/2.0)
AUDIO	CD	Audio CD
		CD-ROM*2/CD-R*2/CD-RW*2

*1 Los archivos de audio también se pueden almacenar.

*2 Los archivos de vídeo/imagen también se pueden almacenar.

Nota

El término "DVD" se utiliza a veces en este Manual de instrucciones como término genérico para discos DVD VIDEO, DVD-R/DVD-RW y DVD+R/DVD+RW.

La tabla siguiente presenta los tipos de archivo admitidos y sus símbolos.

Las funciones disponibles varían en función del formato, independientemente del tipo de disco. Los siguientes símbolos de formato aparecen en este Manual de instrucciones junto a la descripción de las funciones disponibles con los tipos de archivo correspondientes.

Símbolo del formato en el manual	Tipo de archivo
MP3	Archivo de audio MP3
WMA	Archivo de audio WMA
AAC	Archivo de audio AAC
JPEG	Archivo de imagen JPEG
Xvid	Archivo de vídeo Xvid
MPEG-4	Archivo de vídeo MPEG-4

Sugerencia

Para obtener más información sobre los formatos de compresión, consulte la página 66.

Nota

Es posible que incluso los discos compatibles no puedan reproducirse en esta unidad, en función de sus condiciones de grabación.

Unidad principal

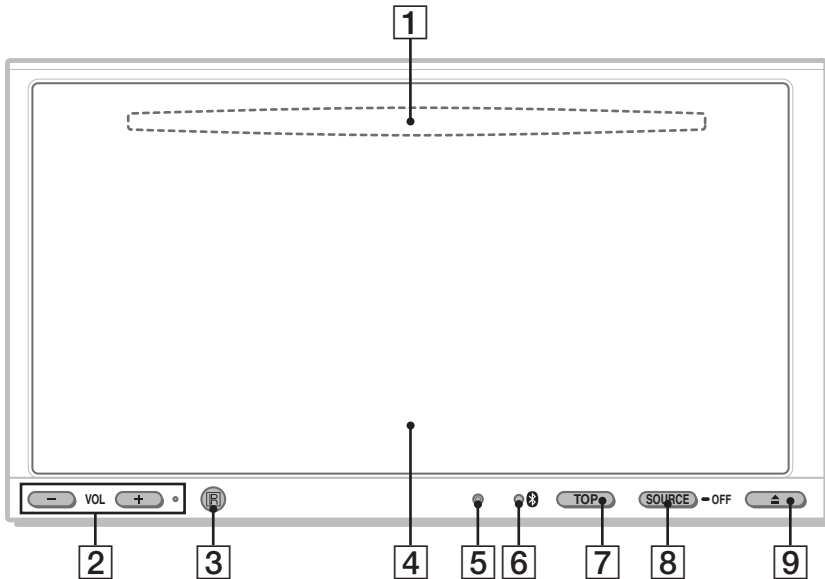

Para obtener más información, consulte las páginas indicadas a continuación.

- 1 Ranura del disco** (ubicada detrás del panel frontal) página 21
- 2 Botones VOL (Volumen) -/+***
- 3 Receptor del mando a distancia**
- 4 Pantalla/panel táctil**
- 5 Botón Restablecer** página 16
- 6 Indicador de señal  (Bluetooth)** página 37

7 Botón TOP

Pulse este botón para abrir el menú superior.

8 Botón SOURCE/OFF

Para activar la alimentación o cambiar la fuente pulse: "Sintonizador" (Radio), "Disco", "iPod/USB", "AUX" (equipo auxiliar), "Audio BT" (audio Bluetooth). Mantenga el botón pulsado durante 1 segundo para salir de la fuente. Mantenga el botón pulsado durante más de 2 segundos para apagar la unidad.

9 Botón (Abrir/Cerrar) página 21

* Hay un punto táctil a la derecha del botón VOL +.

Visualizaciones de pantalla

Sin ninguna fuente seleccionada:

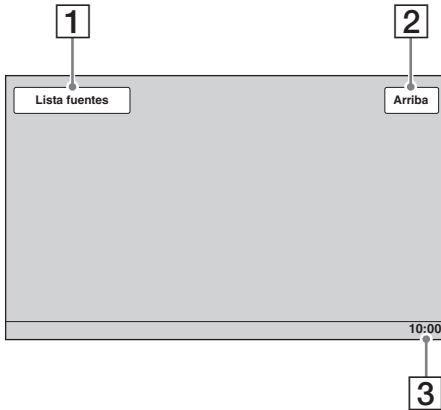

Menú superior:

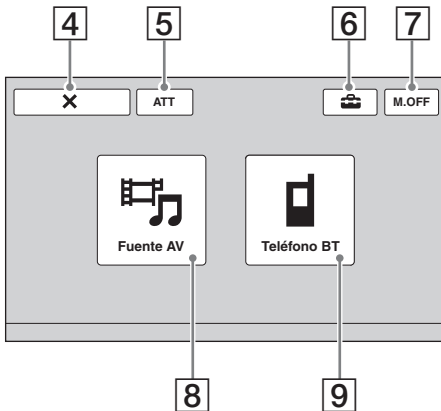

Lista de fuentes:

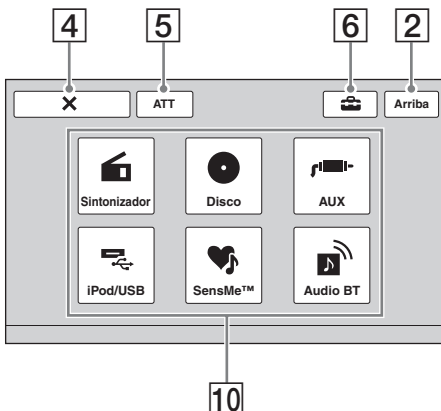

- 1 Tecla “Lista fuentes”**
Toque esta tecla para abrir la lista de fuentes.
- 2 Tecla “Arriba”**
Toque esta tecla para abrir el menú superior.
- 3 Reloj** página 58, 62
- 4 Tecla X (Cerrar)**
Toque esta tecla para cerrar el menú.
- 5 Tecla “ATT” (Atenuar)***
Toque esta tecla para atenuar el sonido. Para cancelar esta función, vuelva a tocar la tecla.
- 6 Tecla  (Ajuste)**
Toque esta tecla para abrir el menú de ajustes.
- 7 Tecla “M.OFF” (Monitor desactivado)**
Toque esta tecla para apagar el monitor y la iluminación del botón. Para volver a encenderlos, toque cualquier parte de la pantalla.
- 8 Tecla “Fuente AV”**
Toque esta tecla para abrir la lista de fuentes.
- 9 Tecla “Teléfono BT”**
Toque esta tecla para acceder al modo Teléfono Bluetooth.
- 10 Teclas de selección de fuentes**
Toque estas teclas para activar la fuente deseada: “Sintonizador” (Radio), “Disco”, “AUX” (equipo auxiliar), “iPod/USB”, “SensMe™”, “Audio BT” (Audio Bluetooth).

* *Solamente aparece cuando se selecciona una fuente.*

RM-X170 Mando a distancia

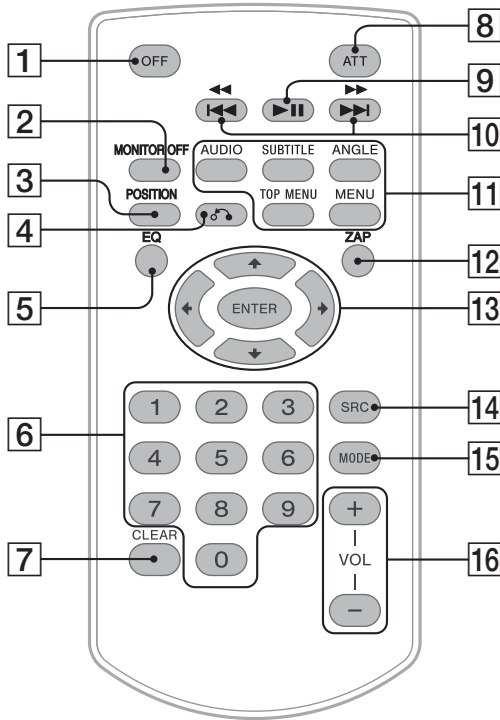

- El mando a distancia se puede usar para utilizar los controles de audio. Para utilizar el menú, use el panel táctil.
- Para obtener más información, consulte las páginas indicadas a continuación.
- Retire la película de aislamiento antes de utilizar el mando a distancia de tarjeta (página 16).

1 Botón OFF

Pulse este botón para salir de la fuente o detenerla.
Manténgalo pulsado para apagar la unidad.

2 Botón MONITOR OFF

Pulse este botón para apagar el monitor y la iluminación del botón. Para volver a encenderlos, vuelva a pulsar el botón.

3 Botón POSITION

Pulse este botón para cambiar la posición de escucha (“Delant. I”/“Delant. D”/“Delant.”/ “Todo”/“Personaliz.”/“DESACT.”).

4 Botón ↶ (Volver)

Pulse este botón para volver a la pantalla anterior o volver al menú de un VCD*1.

5 Botón EQ (Ecualizador)

Puede seleccionar una curva de ecualizador entre 7 tipos de música (“Xplod”/“Vocal”/ “Vanguard”/“Vuelo”/“Espacial”/“Gravedad”/ “Personal”/“DESACT.”).

6 Botones numéricos página 27

Radio:

Pulse este botón para recibir las emisoras almacenadas.

Manténgalo pulsado para almacenar las emisoras.

Disc/USB:

Pulse este botón para ir a un título/capítulo/pista.

7 Botón CLEAR

Pulse este botón para eliminar un número previamente introducido.

Procedimientos iniciales

Restablecimiento de la unidad

Antes de utilizar la unidad por primera vez o después de sustituir la batería del vehículo o de cambiar las conexiones, debe restablecerla. Pulse el botón Restablecer (página 12) con un objeto puntiagudo como, por ejemplo, un bolígrafo.

Nota

Si pulsa el botón Restablecer, se borrará el ajuste del reloj y algunos contenidos almacenados.

Configuración de los ajustes iniciales

Una vez restablecida la unidad, aparece la pantalla de los ajustes iniciales.

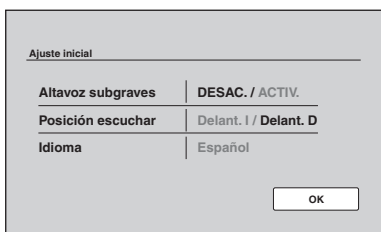

1 Toque "Altavoz subgraves" para ajustar el estado de la conexión del altavoz de subgraves.

Ajústelo en "ACTIV." si ha conectado un altavoz de subgraves o bien en "DESAC." si no lo ha conectado.

2 Toque "Posición escuchar" para ajustar la posición de escucha.

Elija "Delant. I" si su posición de escucha se encuentra en la parte delantera izquierda o bien "Delant. D" si se encuentra en la parte delantera derecha.

3 Toque "Idioma" para ajustar el idioma de la pantalla.

Tóquelo varias veces hasta que aparezca el idioma deseado (Inglés/Español/Ruso).

4 Toque "OK".

El ajuste se ha guardado.

Este ajuste se puede configurar más adelante y con más precisión en el menú de ajustes.

- Para obtener información detallada sobre el ajuste del estado de la conexión del altavoz de subgraves, consulte la página 57.

- Para obtener información detallada sobre el ajuste de la posición de escucha, consulte "Optimización del sonido para la posición de escucha — Alineamiento inteligente de tiempo" en la página 49.
- Para obtener información detallada sobre el ajuste del idioma de la pantalla, consulte la página 54.

Preparación del mando a distancia

Antes de utilizar por primera vez el mando a distancia, retire la película de aislamiento.



Escuchar la radio

1 Toque “Lista fuentes” y, a continuación, “Sintonizador”.

En el menú superior, toque “Fuente AV” y, a continuación, “Sintonizador”. Aparece la pantalla de recepción de radio y la lista de presintonías se muestra automáticamente.

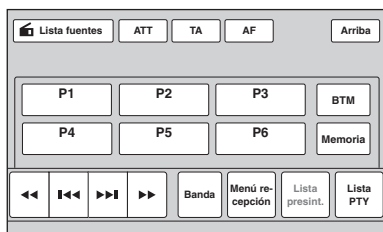
**2 Toque “Banda”.**

Aparecerá la lista de bandas.

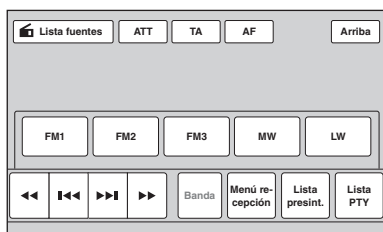
**3 Toque la banda deseada (“FM1”, “FM2”, “FM3”, “MW” o “LW”).**

Toque “Banda” para cerrar la lista de bandas.

4 Efectúe la sintonización.**Para sintonizar automáticamente**

Toque **◀◀/▶▶**.

La búsqueda se detiene cuando la unidad recibe una emisora. Repita este procedimiento hasta recibir la emisora deseada.

Para sintonizar manualmente

Toque **◀◀/▶▶** varias veces hasta recibir la frecuencia deseada.

Para ir saltando frecuencias, mantenga pulsado **◀◀/▶▶**.

Controles de recepción

Si los controles de recepción no aparecen, toque la pantalla.

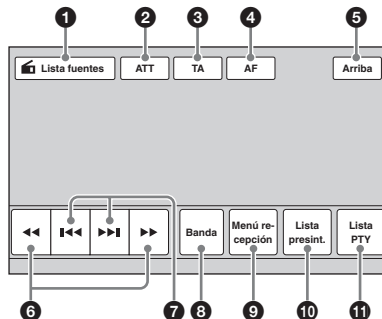
**1 “Lista fuentes”**

Toque esta tecla para abrir la lista de fuentes. (página 13)

2 “ATT”

Toque esta tecla para atenuar el sonido. Para cancelar esta función, vuelva a tocar la tecla.

3 “TA”

Toque esta tecla para ajustar TA en RDS. (página 19)

4 “AF”

Toque esta tecla para ajustar AF en RDS. (página 19)

5 “Arriba”

Toque esta tecla para abrir el menú superior. (página 13)

6 ◀◀/▶▶

Toque estas teclas para sintonizar emisoras manualmente. Manténgalas pulsadas para ir saltando las frecuencias.

7 ◀◀/▶▶

Toque estas teclas para sintonizar emisoras automáticamente.

8 “Banda”

Toque esta tecla para abrir la lista de bandas y cambiar de banda.

continúa en la página siguiente →

9 “Menú recepción”

Toque esta tecla para abrir el menú de recepción, que incluye las siguientes opciones.

- **“Mono”**: tóquela para activar el modo monoaural cuando la recepción de FM sea defectuosa. Para restaurar la recepción en estéreo, seleccione “DESACT.”.
- **“Local”**: tóquela para sintonizar únicamente las emisoras con una señal más intensa. Para sintonizar las emisoras normalmente, seleccione “DESACT.”.
- **“Regional”** (página 20)

10 “Lista presint.”

Toque esta tecla para obtener una lista de las emisoras almacenadas o para almacenar emisoras. (página 18)

11 “Lista PTY”

Toque esta tecla para abrir la lista PTY. (página 20)

Indicaciones de recepción

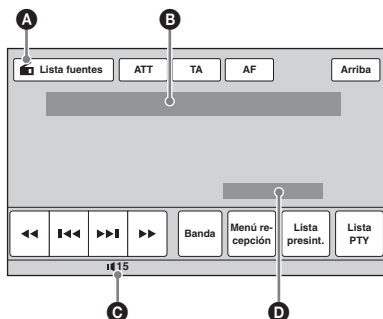

- A** Icono de fuente actual*1
- B** Nombre de banda, número de presintonía*2, frecuencia*3/estado
- C** Nivel de volumen*4
- D** Estado del ajuste (EQ7, RBE)

*1 Aparece solamente cuando se muestran los controles.

*2 Aparece únicamente cuando se recibe una emisora presintonizada.

*3 Durante la recepción de una emisora RDS, aparece el nombre del servicio del programa. Para obtener información detallada, consulte “RDS” en la página 19.

*4 Si ATT está activado, aparece \times .

Almacenamiento y recepción de emisoras

Precaución

Para sintonizar emisoras mientras conduce, utilice la función Memoria de la mejor sintonía (BTM) para evitar accidentes.

Almacenamiento automático

— BTM

1 Toque “Lista fuentes” y, a continuación, “Sintonizador”.

Para cambiar de banda, toque “Banda” y, a continuación, seleccione la banda que desee (“FM1”, “FM2”, “FM3”, “MW” o “LW”).

2 Toque “Lista presint.” y, a continuación, “BTM”.

La unidad almacena las seis primeras emisoras disponibles en la lista de emisoras presintonizadas (“P1” - “P6”).

La unidad emite un pitido al almacenar el ajuste.

Almacenamiento manual

1 Mientras recibe la emisora que desea almacenar, toque “Lista presint.”.

2 Toque “Memoria” y, a continuación, toque un número de la lista (“P1” - “P6”).

Aparecerá el número y la pantalla de confirmación.

3 Toque “SÍ”.

La emisora quedará almacenada.

Nota

Si intenta almacenar otra emisora en el mismo número, se reemplazará la que estaba almacenada previamente.

Sugerencia

Si almacena una emisora RDS, el ajuste de AF/TA también se almacenará (página 19).

Recepción de emisoras almacenadas

1 Seleccione la banda y, a continuación, toque “Lista presint.”.

2 Toque el número deseado (“P1” - “P6”).

Descripción general

Las emisoras FM con servicio de sistema de datos de radio (RDS) envían información digital inaudible junto con la señal del programa de radio normal.

Elementos de la pantalla

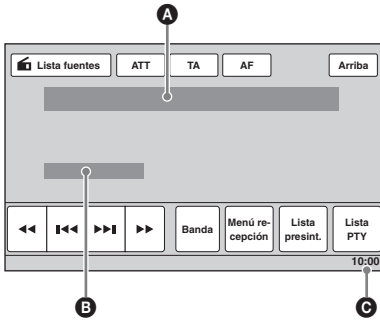

- A** Nombre de banda, número de presintonía, frecuencia (nombre de servicio de programa), datos RDS, TA*¹
- B** Estéreo*², RDS*³, TP*⁴
- C** Reloj

*1 Durante la información del tráfico.

*2 Durante la recepción de FM.

*3 Durante la recepción de RDS.

*4 Durante la recepción de programas de tráfico.

Servicios RDS

Esta unidad proporciona servicios RDS automáticamente del modo que se indica a continuación:

AF (frecuencias alternativas)

Selecciona y vuelve a sintonizar la emisora que tiene la señal más intensa de la red. Mediante esta función, podrá escuchar sin interrupciones el mismo programa durante trayectos de larga distancia sin tener que volver a sintonizar la misma emisora manualmente.

TA (anuncio de tráfico)/TP (programa de tráfico)

Proporciona la información/los programas actuales de tráfico. Cualquier información/programa recibido interrumpirá la fuente seleccionada en ese momento.

PTY (tipos de programa)

Muestra el tipo de programa que se recibe en ese momento. También busca el tipo de programa indicado.

CT (hora del reloj)

Los datos CT de la transmisión RDS ajustan la hora del reloj.

Notas

- En función del país o región, no todas las funciones del servicio RDS estarán disponibles.
- El servicio RDS no funcionará si la señal es demasiado débil o si la emisora que sintoniza no transmite datos RDS.

Ajuste de AF y TA

1 Durante la recepción o reproducción, pulse "AF" o "TA" para activar la función deseada.

Cuando está activada, la tecla cambia de color.

Para desactivar esta función, vuelva a tocar la tecla.

Almacenamiento de emisoras RDS con el ajuste de las funciones AF y TA

Es posible almacenar emisoras RDS junto con el ajuste AF/TA. Si utiliza la función BTM, solo se almacenan las emisoras RDS con el mismo ajuste AF/TA.

Es posible almacenar ambos tipos de emisoras manualmente, tanto si son RDS como si no, con el ajuste AF/TA que corresponda.

1 Ajuste AF/TA y, a continuación, almacene la emisora con BTM o manualmente.

Recepción de anuncios de emergencia

Con las funciones AF o TA activadas, los anuncios de emergencia interrumpirán automáticamente la fuente seleccionada en ese momento.

Sugerencia

Si ajusta el nivel de volumen durante un anuncio de tráfico, ese nivel se guardará en la memoria para los siguientes anuncios de tráfico, independientemente del nivel de volumen normal.

continúa en la página siguiente →

Permanencia en un programa regional — Regional

Si la función AF está activada, la configuración de fábrica de la unidad limita la recepción a una región específica, por lo que no cambiará a otra emisora regional con una frecuencia más intensa.

Si abandona la zona de recepción de dicho programa regional, desactive la función regional durante la recepción de FM.

Toque “Menú recepción” y, a continuación, la casilla “Regional” para ajustarla en “DESACT.”.

Nota

Esta función no está disponible en el Reino Unido ni en algunas otras zonas.

Función Local Link (solo en el Reino Unido)

Esta función permite seleccionar otras emisoras locales de la zona, aunque no estén almacenadas en los números.

- 1 Durante la recepción de FM, toque “Lista presint.” y, a continuación, un número (“P1” - “P6”) en el cual esté almacenada una emisora local.
- 2 Cuando hayan pasado 5 segundos, vuelva a tocar el número de la emisora local. Repita este procedimiento hasta recibir la emisora local.

Selección de PTY

1 Durante la recepción de FM, toque “Lista PTY”.

La lista PTY aparecerá si la emisora transmite datos PTY.

Para desplazarse por la lista, toque ▲/▼.

2 Toque el tipo de programa deseado.

La unidad busca emisoras que ofrezcan el tipo de programa seleccionado.

Para cerrar la lista PTY, toque “Lista PTY”.

Tipos de programas

“**News**” (Noticias), “**Current Affairs**” (Magazín), “**Information**” (Información), “**Sport**” (Deportes), “**Education**” (Educación), “**Drama**” (Arte), “**Cultures**” (Cultura), “**Science**” (Ciencia), “**Varied Speech**” (Varios), “**Pop Music**” (Música pop), “**Rock Music**” (Música rock), “**Easy Listening**” (Grandes éxitos), “**Light Classics M**” (Música clásica ligera), “**Serious Classics**” (Música clásica), “**Other Music**” (Otros tipos de música), “**Weather & Metr**” (Información meteorológica), “**Finance**” (Economía), “**Children’s Progs**” (Programa infantil), “**Social Affairs**” (Sociedad), “**Religion**” (Religión), “**Phone In**” (Entrada de teléfono), “**Travel & Touring**” (Viajes), “**Leisure & Hobby**” (Ocio), “**Jazz Music**” (Música jazz), “**Country Music**” (Música country), “**National Music**” (Música nacional), “**Oldies Music**” (Música nostálgica), “**Folk Music**” (Música folk), “**Documentary**” (Documentales)

Nota

No es posible utilizar esta función en países y regiones en los que no estén disponibles los datos PTY.

Ajuste de CT

1 Ajuste “CT” en “ACTIV.” al configurar esta opción (página 54).

Notas

- Es posible que la función CT no pueda utilizarse aunque se reciba una emisora RDS.
- Puede haber alguna diferencia entre la hora de la función CT y la hora real.

Reproducción de discos

En función del disco, es posible que algunas operaciones sean diferentes o estén restringidas. Consulte el manual de instrucciones suministrado con el disco.

1 Pulse ▲ en la unidad principal.

El panel frontal se abre automáticamente.

2 Inserte el disco (con la etiqueta hacia arriba).

El panel frontal se cierra automáticamente y, a continuación, se inicia la reproducción.

Si aparece el menú DVD

Toque la opción en el menú DVD.

Otra opción es utilizar el panel de control del menú, que aparece al tocar fuera del menú DVD.

Toque ◀/▲/▼/▶ para desplazar el cursor y, a continuación, “Enter” para confirmar.

Si el panel de control del menú no aparece al tocar la pantalla, utilice el mando a distancia.

Acerca del menú DVD

Un DVD se divide en varias secciones, que conforman una función de imagen o música. Estas secciones se denominan “títulos”. Si reproduce un DVD que contiene varios títulos, puede seleccionar el título que desee mediante el menú superior del DVD. En los DVD que permiten seleccionar opciones como, por ejemplo, el idioma de los subtítulos o del sonido, seleccione estos elementos mediante el menú DVD.

Si el disco contiene archivos JPEG

La presentación de diapositivas se inicia automáticamente.

Para detener la reproducción

Mantenga pulsado (SOURCE/OFF) durante 1 segundo.

Nota

Los discos con formato DTS no son compatibles. El sonido no se emitirá si el formato DTS está seleccionado.

Para expulsar el disco**1 Pulse ▲ en la unidad principal.**

El panel frontal se abre automáticamente y, a continuación, se expulsa el disco.

2 Pulse ▲ en la unidad principal para cerrar el panel frontal.**Nota**

El panel frontal se cierra automáticamente después de que suene la alarma de precaución.

Controles de reproducción

Si los controles de reproducción no aparecen, toque la pantalla.

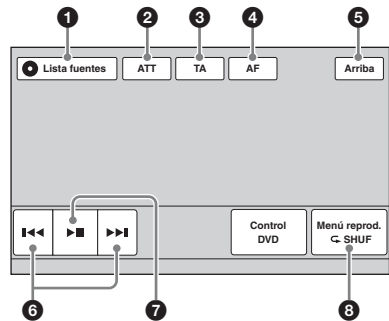
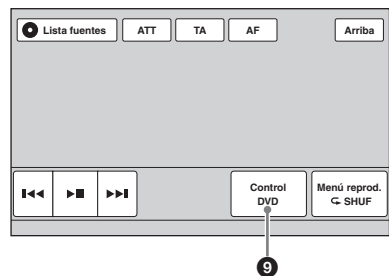
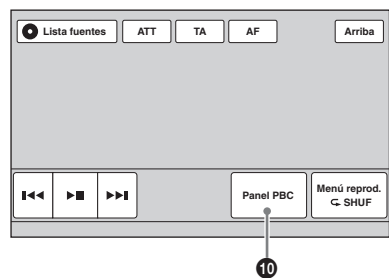
Información común para todos los discos/formatos**DVD****VCD**

continúa en la página siguiente →

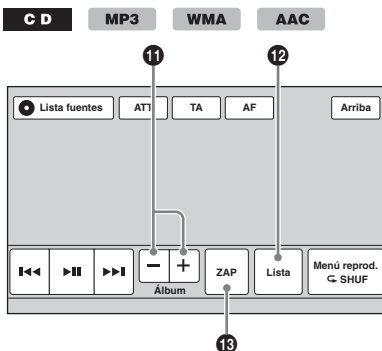
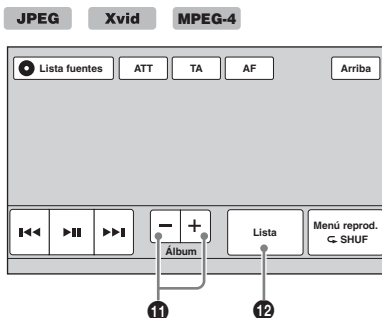

- 1 **“Lista fuentes”**
Toque esta tecla para abrir la lista de fuentes. (página 13)
- 2 **“ATT”**
Toque esta tecla para atenuar el sonido. Para cancelar esta función, vuelva a tocar la tecla.
- 3 **“TA”**
Toque esta tecla para ajustar TA en RDS. (página 19)
- 4 **“AF”**
Toque esta tecla para ajustar AF en RDS. (página 19)
- 5 **“Arriba”**
Toque esta tecla para abrir el menú superior. (página 13)

6 **⏮/⏭**
Toque una de estas teclas para saltar un capítulo/pista/escena/imagen/archivo.

Manténgala pulsada momentáneamente para retroceder o avanzar rápidamente en el vídeo; a continuación, púlsela varias veces para cambiar la velocidad ($\times 2 \rightarrow \times 12 \rightarrow \times 120 \rightarrow \times 2 \dots$)*1. Para cancelar esta función, toque **⏮**.

Manténgala pulsada para retroceder o avanzar rápidamente en una pista de audio.

Durante una pausa, manténgala pulsada **⏭** para reproducir el vídeo a cámara lenta. Para cancelar esta función, suelte la tecla.

7 **⏸**
Toque esta tecla para poner en pausa o reanudar la reproducción tras la pausa.

8 **“Menú reprod.”**
Toque esta tecla para abrir el menú de reproducción, que incluye las siguientes opciones.

- **“Repetir”/“Aleatoria”** (página 26)
- **“Nivel de Dolby D”** (solamente para la reproducción de DVD VIDEO) (página 25)
- **“Estéreo”** (solamente para la reproducción de VCD/CD/MP3/WMA/AAC) (página 25)
- **“Giro imagen”** (solamente para la reproducción de JPEG): toque esta tecla para girar una imagen hacia la izquierda o la derecha.
- **“Audio”** (solamente para la reproducción de Xvid/MPEG-4) (página 25)

9 **“Control DVD”**
Toque esta tecla para abrir el menú del DVD, que incluye las siguientes opciones.

- **“Audio”**: toque esta tecla varias veces para seleccionar el idioma/formato de audio. (página 24)*2
- **“Subtítulo”**: toque esta tecla varias veces para desactivar/seleccionar el idioma de los subtítulos.*2*3
- **“Ángulo”**: toque esta tecla varias veces para cambiar el ángulo de visión.*2
- **“Menú super.”**: toque esta tecla para abrir el menú superior del DVD.*2
- **“Menú”**: toque esta tecla para abrir el menú del disco.*2

10 “Panel PBC”

Toque esta tecla para mostrar el panel de control del menú PBC. (página 24)

11 “Álbum” –/+

Toque esta tecla para saltar un álbum (carpeta) de MP3/WMA/AAC/JPEG/Xvid/MPEG-4.

12 “Lista”

Toque esta tecla para ver una lista de archivos de pistas/imágenes/vídeo. (página 35)

13 “ZAP”

Toque esta tecla para acceder al modo ZAPPIN. (página 35)

*1 La velocidad depende del formato o del método de grabación.

*2 Esta opción estará disponible o no en función del disco.

*3 Cuando aparezca el cuadro para la introducción de 4 dígitos, introduzca el código de idioma (página 76) del idioma deseado.

Nota

Si el disco contiene varios tipos de archivo, solamente se puede reproducir el tipo de archivo seleccionado (audio/vídeo/imagen). Para obtener información detallada acerca de cómo seleccionar el tipo de archivo, consulte “Selección de un tipo de archivo” en la página 35.

Notas sobre la reproducción de JPEG

- Si se gira una imagen de gran tamaño, es posible que tarde un tiempo en aparecer en pantalla.
- Los archivos JPEG progresivos no se pueden mostrar en esta unidad.

Indicaciones de reproducción

Si las indicaciones no aparecen, toque la pantalla.

En el caso de los discos de audio, siempre se muestran algunas indicaciones durante la reproducción.

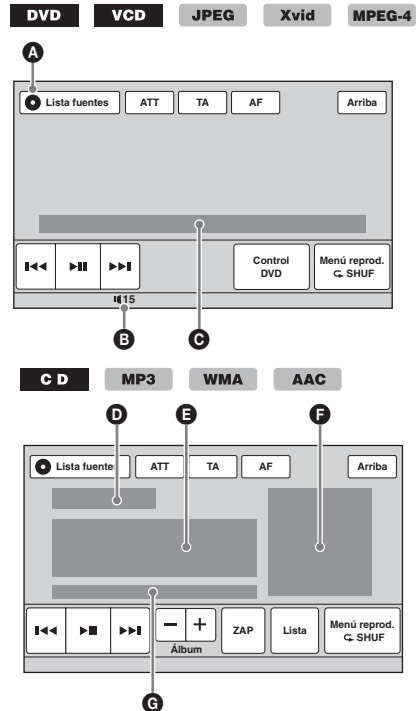

- A** Icono de fuente actual
- B** Nivel de volumen*1
- C** Formato, estado de la reproducción, tiempo de reproducción transcurrido*2, capítulo/título/álbum (carpeta)/número de pista*3*4, formato de audio*5, estado del ajuste (CSO, EQ7, RBE)
- D** Estado de la reproducción, tiempo de reproducción transcurrido*2
- E** Nombre de la pista, nombre del álbum, nombre del artista
- F** Visualización del material gráfico del álbum*6
- G** Formato, número de pista, número de álbum*7, estado del ajuste (CSO, EQ7, RBE)

*1 Si ATT está activado, aparece

*2 Durante la reproducción de JPEG o de VCD con las funciones PBC, no aparece ninguna indicación.

*3 Las indicaciones difieren en función del disco o formato.

continúa en la página siguiente →

- *4 Cuando se reproduce un VCD con las funciones PBC (página 24), no aparece ninguna indicación.
- *5 Solo DVD.
- *6 El tamaño recomendado es de 240 × 240 a 960 × 960 píxeles.
- *7 Solamente MP3/WMA/AAC.

Uso de las funciones PBC (control de reproducción)

VCD

El menú PBC ayuda activamente a realizar las operaciones mientras se reproduce un VCD compatible con PBC.

- 1 Active la reproducción de un VCD compatible con PBC.**
Aparece el menú PBC.
- 2 Toque “Panel PBC”.**
Aparece el panel de control del menú.
- 3 Toque una teclas del teclado numérico para seleccionar la opción que desee y, a continuación, toque “Enter”.**
- 4 Siga las instrucciones del menú para realizar operaciones interactivas.**
Para volver a la pantalla anterior, pulse . Para ocultar los controles, toque “Cerrar”.

Reproducción sin las funciones PBC

- 1 Sin ninguna fuente seleccionada, toque “Lista fuentes” y, a continuación, .**
- 2 Toque “Visual”.**
Aparece el menú de ajustes visual.
- 3 Toque / para desplazarse por el menú y, a continuación, toque “PBC CD video” para ajustarlo en “DESAC.”.**
- 4 Reproduzca un VCD.**
El menú PBC no aparece durante la reproducción.

Notas

- Las opciones del menú y los procedimientos de funcionamiento difieren en función del disco.
- Durante la reproducción PBC, el número de pista, el elemento reproducido, etc., no aparecen en la pantalla de reproducción.
- La función de reanudar la reproducción no está disponible durante la reproducción sin PBC.

Configuración de los ajustes de audio

Nota

Los discos con formato DTS no son compatibles. El sonido no se emitirá si el formato DTS está seleccionado.

Cambio del idioma/formato de audio DVD

El idioma del audio se puede cambiar si el disco se graba con pistas multilingües. También puede cambiar el formato de audio cuando reproduzca un disco grabado en varios formatos de audio (por ejemplo, Dolby Digital).

- 1 Durante la reproducción, toque “Control DVD”.**
- 2 Toque “Audio” varias veces hasta que aparezca el idioma/formato de audio deseado.**

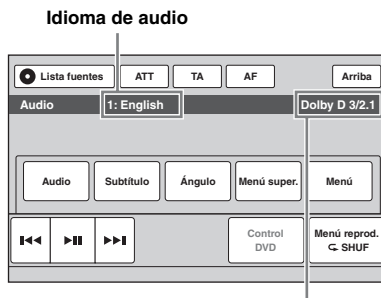

Formato de audio/números de canal*

El idioma de audio se cambia entre los idiomas disponibles.

Cuando aparezca el cuadro para la introducción de 4 dígitos, introduzca el código de idioma (página 76) del idioma deseado.

Si se muestra el mismo idioma dos veces o más, significa que el disco está grabado en varios formatos de audio.

- * El nombre del formato y los números de canal aparecen de la manera siguiente:
Ejemplo: Dolby Digital 5.1 canales

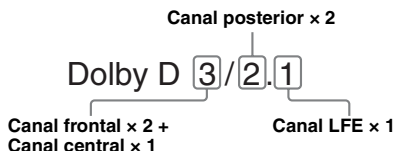

Para cerrar el menú de control del DVD, toque “Control DVD”.

Cambio del canal de audio

VCD

C D

MP3

WMA

AAc

Xvid

MPEG-4

Al reproducir un VCD/CD/MP3/WMA/AAC/Xvid/MPEG-4, puede escuchar el canal izquierdo y derecho, solo el canal derecho o solo el canal izquierdo a través de los altavoces derecho e izquierdo.

Las opciones se indican a continuación.

“**2-Canales**”: sonido estéreo estándar (predeterminado)

“**Canal izq.**”: sonido del canal izquierdo (monoaural)

“**Canal der.**”: sonido del canal derecho (monoaural)

Para VCD/CD/MP3/WMA/AAC

1 Durante la reproducción, toque “Menú reprod.” y, a continuación, “Estéreo” varias veces hasta que aparezca el canal de audio deseado.

Para Xvid/MPEG-4

1 Durante la reproducción, toque “Menú reprod.” y, a continuación, “Audio” varias veces hasta que aparezca el canal de audio deseado.

Para cerrar el menú de reproducción, toque “Menú reprod.”.

Nota

Es posible que no pueda cambiar el ajuste de audio en función del disco.

Sugerencia

Estas operaciones también pueden realizarse a través del mando a distancia pulsando (AUDIO) varias veces.

Ajuste del nivel de salida de audio — Nivel de Dolby D **DVD**

Puede ajustar el nivel de salida de audio de un DVD grabado en formato Dolby Digital, para reducir las diferencias de nivel de volumen entre los discos.

1 Durante la reproducción, toque “Menú reprod.”.

2 Toque la casilla “Ajustar” para ajustarla en “ACTIVAR”.

3 Toque $-/+$ varias veces para ajustar el nivel de salida.

El nivel de salida se puede ajustar en pasos individuales entre -10 y $+10$.

Para cerrar el menú de reproducción, toque “Menú reprod.”.

Bloqueo de discos — Bloqueo de seguridad

DVD *

* Excepto DVD-R/DVD-R DL/DVD-RW en modo VR.

Puede bloquear un disco o ajustar restricciones de reproducción en función de un nivel predeterminado como, por ejemplo, la edad del usuario. Las escenas restringidas se pueden bloquear o sustituir por escenas diferentes cuando se reproduce un DVD compatible con el bloqueo de seguridad.

Activación del bloqueo de seguridad

- 1 Sin ninguna fuente seleccionada, toque “Lista fuentes” y, a continuación, .**
- 2 Toque “Visual”.**
Aparece el menú de ajustes visual.
- 3 Toque $\blacktriangle/\blacktriangledown$ para desplazarse por el menú y, a continuación, toque “Bloqueo segurid. DVD”.**
Aparece la pantalla de ajuste de contraseña.
- 4 Utilice las teclas del teclado numérico para introducir su contraseña y, a continuación, “OK”.**
- 5 Para confirmarla, use las teclas del teclado numérico para volver a introducir su contraseña y, a continuación, toque “OK”.**
El ajuste se ha guardado.

Para eliminar un número previamente introducido, toque “Borrar”.

Para volver a la pantalla anterior, pulse “Atrás”.

Desactivación del bloqueo de seguridad



- 1** Siga los pasos anteriores del 1 al 3.
Aparecerá la pantalla de desbloqueo.
- 2** Utilice las teclas del teclado numérico para introducir su contraseña actual.
Aparecerá “Seguridad desbloqueada” y se desactivará el bloqueo de seguridad.

Cambio de contraseña

Desactive el bloqueo de seguridad y, a continuación, utilice la nueva contraseña para volver a activarlo.

Cambio de zona y de nivel de calificación de películas

Los niveles de restricción se pueden ajustar en función de la zona y de las calificaciones de las películas.

- 1 Sin ninguna fuente seleccionada, toque “Lista fuentes” y, a continuación, .**
- 2 Toque “Visual”.**
Aparece el menú de ajustes visual.
- 3 Toque / para desplazarse por el menú y, a continuación, toque “Área padres DVD”.**
Una vez activado el bloqueo de seguridad, aparece una pantalla para introducir la contraseña.
Para cambiar el ajuste, introduzca la contraseña.
Aparecen las opciones.
- 4 Toque la zona que desee para aplicar las calificaciones de las películas.**
Si selecciona “Otra”, introduzca el código de zona que seleccione de “Lista de códigos de zona” en la página 76 mediante las teclas del teclado numérico.
- 5 Toque “Calificac.padres DVD”.**
Aparecen las opciones.
Cuanto más bajo sea el número, más estricto será el nivel de restricción.
- 6 Toque la calificación que desee.**
El ajuste se ha guardado.

Para volver a la pantalla anterior, pulse “Atrás”.

Reproducción aleatoria y repetición



- 1 Durante la reproducción, toque “Menú repro.” y, a continuación, la casilla “Repetir” o “Aleatoria” varias veces hasta que aparezca la opción deseada.**

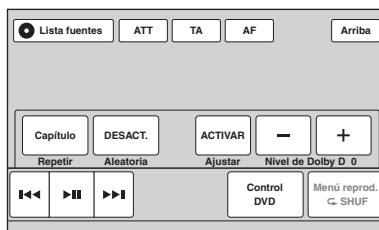

Se inicia la reproducción aleatoria o la repetición.

Para cerrar el menú de reproducción, toque “Menú repro.”.

A continuación se indican las opciones de repetición y el orden de cambio de cada disco o formato.

Disco/ formato	Opciones
DVD	<p>“DESACT.”: vuelve al modo de reproducción normal.</p> <p>“Capítulo”: repite el capítulo actual.</p> <p>“Título”: repite el título actual.</p>
VCD *1 C D	<p>“DESACT.”: vuelve al modo de reproducción normal.</p> <p>“Pista”: repite la pista actual.</p>
MP3 WMA AAC	<p>“DESACT.”: vuelve al modo de reproducción normal.</p> <p>“Pista”: repite la pista actual.</p> <p>“Álbum”: repite el álbum actual (carpeta).</p>
JPEG	<p>“DESACT.”: vuelve al modo de reproducción normal.</p> <p>“Imagen”: repite la imagen actual.</p> <p>“Álbum”: repite el álbum actual.</p>

Disco/ formato	Opciones
<p>Xvid</p> <p>MPEG-4</p>	<p>“DESACT.”: vuelve al modo de reproducción normal.</p> <p>“Película”: repite el archivo de vídeo actual.</p> <p>“Álbum”: repite el álbum actual (carpeta).</p>

A continuación se indican las opciones de reproducción aleatoria y el orden de cambio de cada disco o formato.

Disco/ formato	Opciones
<p>DVD *2</p>	<p>“DESACT.”: vuelve al modo de reproducción normal.</p> <p>“Título”: reproduce los capítulos del título actual en orden aleatorio.</p>
<p>VCD *1</p> <p>C D</p>	<p>“DESACT.”: vuelve al modo de reproducción normal.</p> <p>“Disco”: reproduce las pistas del disco actual en orden aleatorio.</p>
<p>MP3</p> <p>WMA</p> <p>AAC</p> <p>JPEG</p> <p>Xvid</p> <p>MPEG-4</p>	<p>“DESACT.”: vuelve al modo de reproducción normal.</p> <p>“Álbum”: reproduce pistas/ imágenes/archivos de vídeo del álbum actual (carpeta) en orden aleatorio.</p>

*1 Solamente está disponible al reproducir las versiones 1.0/1.1 de VCD o bien la versión 2.0 de VCD sin las funciones PBC.

*2 Excepto DVD-R/DVD-R DL/DVD-RW en modo VR.

Reproducción de búsqueda directa



Puede localizar directamente el punto que desee especificando el número de título, el número de capítulo, etc.

- Durante la reproducción, pulse los botones numéricos del mando a distancia para introducir el número de un elemento (pista, título, etc.) y, a continuación, pulse (ENTER).**

La reproducción se inicia desde el principio del punto seleccionado.

Los elementos que pueden buscarse de un disco/formato son los siguientes.

DVD: título o capítulo*1

VCD*2/CD/MP3/WMA/AAC: pista

JPEG: imagen

Xvid/MPEG-4: película

*1 El elemento de búsqueda depende del ajuste.

*2 Solamente está disponible al reproducir un VCD sin las funciones PBC.

Ajuste del elemento de búsqueda (solamente DVD)

Puede ajustar el elemento de búsqueda (título o capítulo) para la reproducción de DVD.

- Toque “Lista fuentes” y, a continuación, toque .**
- Toque “Visual”.**
Aparece el menú de ajustes visual.
- Toque ▲/▼ para desplazarse por el menú y, a continuación, toque “Búsqueda directa DVD” para ajustarla en “Capítulo” o “Título”.**
El ajuste se ha guardado.

Para volver a la pantalla anterior, pulse “Atrás”.

Operaciones con el dispositivo USB

Para obtener información detallada sobre la compatibilidad de su dispositivo USB, visite el sitio web de soporte técnico.

Sitio Web de soporte técnico en línea

<http://support.sony-europe.com/>

- Se pueden utilizar los dispositivos USB de tipo MSC (Clase de almacenamiento masivo) y MTP (Protocolo de transferencia multimedia) que cumplan con el estándar USB.
- Los códecs compatibles son MP3 (.mp3), WMA (.wma), AAC (.m4a), JPEG (.jpg), Xvid (.avi) y MPEG-4 (.mp4).
- Es recomendable realizar una copia de seguridad de los datos en un dispositivo USB.

Notas

- *Conecte el dispositivo USB después de poner en marcha el motor. En función del dispositivo USB, es posible que se produzcan daños o fallos de funcionamiento si se conecta antes de poner en marcha el motor.*
- *Es posible que los archivos de gran tamaño tarden algún tiempo en iniciar la reproducción.*

Reproducción desde un dispositivo USB

1 Extraiga la tapa del conector USB y conecte el dispositivo USB al conector USB.

La reproducción se inicia automáticamente. Si el dispositivo USB ya está conectado, toque “Lista fuentes” y, a continuación, “iPod/USB” para iniciar la reproducción.

Para obtener información detallada sobre la ubicación del conector USB, consulte la guía “Instalación/Conexiones” suministrada.

Acerca de los controles y las indicaciones de reproducción

Puede controlar la reproducción de USB del mismo modo que la reproducción de discos. Para obtener información detallada, consulte “Controles de reproducción” en la página 21. Para obtener información detallada sobre las indicaciones de reproducción, consulte “Indicaciones de reproducción” en la página 23.

Para detener la reproducción

Mantenga pulsado (SOURCE/OFF) durante 1 segundo.

Para desconectar el dispositivo USB

Detenga la reproducción y, a continuación, desconéctelo.

No desconecte el dispositivo USB durante la reproducción, porque sus datos se podrían dañar.

Notas sobre el uso

- *No utilice dispositivos USB tan grandes o pesados que puedan caerse debido a la vibración o que puedan causar una pérdida de conexión.*
- *No deje dispositivos USB en el interior de un vehículo estacionado, ya que podría provocar un fallo de funcionamiento.*
- *Esta unidad no reconoce dispositivos USB conectados a través de un concentrador USB.*
- *Asegúrese de usar el cable USB suministrado con el dispositivo si se necesita un cable al establecer una conexión USB.*

Notas sobre la reproducción

- *Si un dispositivo USB contiene varios tipos de archivo, solamente se puede reproducir el tipo de archivo seleccionado (audio/video/imagen). Para obtener información detallada acerca de cómo seleccionar el tipo de archivo, consulte “Selección de un tipo de archivo” en la página 35.*
- *Las indicaciones que se muestran variarán en función del dispositivo USB, el formato de grabación y los ajustes. Para obtener información detallada, visite el sitio web de soporte técnico.*
- *El número máximo de datos que se pueden visualizar es:*
 - carpetas (álbumes): 256
 - archivos (pistas): 2.000
- *Es posible que la reproducción tarde algún tiempo en empezar, en función de la cantidad de datos grabados.*
- *Los archivos DRM (gestión de derechos digitales) no siempre se reproducen.*
- *Durante la reproducción o el avance rápido/retroceso de un archivo MP3/WMA/AAC grabado en VBR (velocidad de bits variable), es posible que el tiempo de reproducción transcurrido no coincida con la realidad.*
- *No se garantiza la reproducción de archivos de compresión sin pérdidas.*

Reproducción aleatoria y repetición

- ### 1 Durante la reproducción, toque “Menú reprod.” y, a continuación, la casilla “Repetir” o “Aleatoria” varias veces hasta que aparezca la opción deseada.
- Se inicia la reproducción aleatoria o la repetición.

Las opciones de repetición son:

“DESACT.”: vuelve al modo de reproducción normal.

“Pista”/“Imagen”/“Película”*: repite la pista/la imagen/el archivo de vídeo actual.

“Álbum”*: repite el álbum actual (carpeta).

“Unidad”*: repite la unidad actual.

Las opciones de reproducción aleatoria son:

“DESACT.”: vuelve al modo de reproducción normal.

“Álbum”: reproduce pistas/imágenes/archivos de vídeo del álbum actual (carpeta) en orden aleatorio.

*1 Las opciones dependen del tipo de archivo.

*2 Cuando existen dos unidades o más en el dispositivo USB.

Para cerrar el menú de reproducción, toque “Menú reproduc.”.

Disfrute de la música según su estado de ánimo — SensMe™

Las exclusivas funciones “canales SensMe™” y “ánimo SensMe™” de Sony agrupan pistas automáticamente en función del canal o del estado de ánimo y le permiten disfrutar de la música de manera intuitiva.

Antes de utilizar la función SensMe™

A continuación se indica el procedimiento básico necesario para disfrutar de la función SensMe™ en la unidad.

1 Instalación de “SensMe™ Setup” y “Content Transfer” en el ordenador

Para empezar, instale “SensMe™ Setup” y “Content Transfer” desde el CD-ROM suministrado.

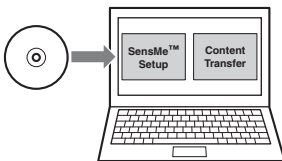

2 Registro de un dispositivo USB mediante “SensMe™ Setup”

Conecte un dispositivo USB al ordenador y lleve a cabo el registro mediante “SensMe™ Setup” para activar la función SensMe™ en esta unidad.

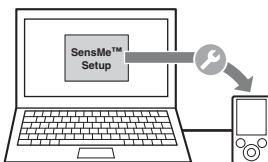

Sugerencia

El registro se puede llevar a cabo junto con el procedimiento de instalación o bien después de la instalación.

3 Transferencia de pistas al dispositivo USB mediante “Content Transfer”

A fin de agrupar pistas por canal o ánimo, es necesario analizar los patrones de sonido de pista mediante 12 TONE ANALYSIS, que está cargado en “Content Transfer”. Con el dispositivo USB conectado a su ordenador, podrá arrastrar y soltar pistas desde el Explorador de Windows o iTunes, etc. hasta “Content Transfer”.

Tanto los análisis como la transferencia de pistas se llevarán a cabo mediante “Content Transfer”.

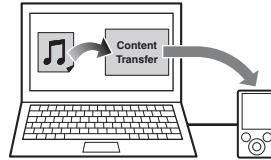

4 Conexión del dispositivo USB y uso de la función SensMe™ en la unidad

Conecte el dispositivo USB configurado. A continuación, puede disfrutar de “canales SensMe™” o “ánimo SensMe™” en esta unidad.

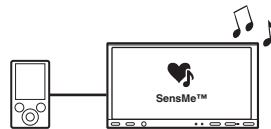

Instalación de “SensMe™ Setup” y “Content Transfer” en el ordenador

Es necesario utilizar el software suministrado (“SensMe™ Setup” y “Content Transfer”) para activar la función SensMe™ en esta unidad. Instale el software en el ordenador desde el CD-ROM suministrado.

1 Inserte el CD-ROM suministrado en el ordenador.

El Asistente de instalación se ejecuta automáticamente.

2 Siga las instrucciones en pantalla para completar la instalación.

Registro de un dispositivo USB mediante “SensMe™ Setup”

Es necesario registrar el dispositivo USB para activar la función SensMe™ en la unidad.

Si no se lleva a cabo el registro junto con el procedimiento de instalación, siga los siguientes pasos.

- 1 Ejecute “SensMe™ Setup” en el ordenador.
- 2 Conecte un dispositivo USB al ordenador.
- 3 Siga las instrucciones en pantalla para completar el registro.

Sugerencia

Si conecta un dispositivo USB registrado que contenga pistas analizadas, el dispositivo USB puede volver a eliminarse del registro.

Transferencia de pistas al dispositivo USB mediante “Content Transfer”

Para activar la función SensMe™ en esta unidad, es necesario analizar y transferir las pistas al dispositivo USB registrado mediante “Content Transfer”.

- 1 Conecte el dispositivo USB registrado al ordenador.

Para “WALKMAN”, conecte el dispositivo con el modo MTP.

Para dispositivos USB que no sean “WALKMAN”, conecte el dispositivo con el modo MSC.

“Content Transfer” se ejecuta automáticamente.

Si aparece un mensaje, siga las instrucciones en pantalla para continuar.

- 2 Arrastre y suelte pistas desde el Explorador de Windows o iTunes, etc. hasta “Content Transfer”.

Se inicia el análisis y la transferencia de pistas.

Para obtener información detallada sobre las operaciones, consulte la ayuda de “Content Transfer”.

Nota

Es posible que 12 TONE ANALYSIS tarde algún tiempo en analizar las pistas, en función del entorno informático.

Sugerencia

Con “Content Transfer”, se pueden transferir no solo archivos de audio, sino también archivos de imagen o de vídeo. Para obtener información detallada, consulte la ayuda de “Content Transfer”.

Reproducción de pistas en canales — canales SensMe™

“canales SensMe™” agrupa pistas en canales automáticamente en función de su melodía.

Puede seleccionar y reproducir el canal que se adapte a su estado de ánimo, actividades, etc.

- 1 Conecte un dispositivo USB configurado para la función SensMe™.
 - 2 Toque “Lista fuentes” y, a continuación, “SensMe™”.
 - 3 Toque “canales”.
- Aparece la lista de canales.

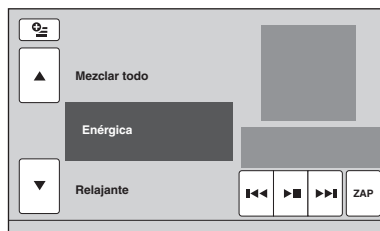

- 4 Toque ▲/▼ para desplazarse por la lista de canales.

La reproducción de la primera pista del canal actual se inicia desde la sección más melódica o rítmica de la pista*.

* Es posible que no se detecte correctamente.

- 5 Toque el canal que desee.

Se inicia la reproducción de las pistas del canal seleccionado.

Notas

- En función de la pista, es posible que no se detecte correctamente o que se agrupe en un canal que no se ajuste al ánimo de la pista.
- Si el dispositivo USB conectado contiene muchas pistas, es posible que tarde algún tiempo en iniciar “canales SensMe™”, debido a la lectura de los datos.

Sugerencia

Las pistas se reproducen en orden aleatorio. El orden variará con cada selección de canal.

Lista de canales

■ Recomendado, Mezclar todo

“Mañana” (5:00 – 9:59)

“Día” (10:00 – 15:59)

“Tarde” (16:00 – 18:59)

“Noche” (19:00 – 23:59)

“Medianoche” (24:00 – 4:59)

Reproduce las pistas recomendadas para cada momento del día.

Ajuste el reloj (página 62) para que el canal se visualice correctamente.

“Mezclar todo”: reproduce todas las pistas analizadas en orden aleatorio.

■ Canales básicos

Reproduce las pistas según el tipo de música.

“Enérgica”: pistas alegres.

“Relajante”: pistas tranquilas.

“Suave”: pistas suaves y melancólicas.

“Optimista”: pistas positivas para levantar el ánimo.

“Emocional”: pistas de baladas.

“De salón”: música de salón.

“Baile”: pistas de Rhythm&Rap, Rhythm&Blues.

“Extrema”: pistas de rock intenso.

■ Canales para conducir

Reproduce las pistas más adecuadas durante la conducción.

“Autopista”: pistas alegres y rápidas.

“Conducción relajada”: pistas de baladas terapéuticas y entonadas.

“Viaje de fin de semana”: pistas positivas, vivas y agradables.

“Recorrido nocturno”: pistas de jazz o interpretadas al piano con un ánimo maduro.

“Fiesta”: pistas bailables y de tempo rápido.

“Desplazam.matutino”: pistas vivas y ligeras.

“Rumbo a casa”: pistas cálidas y relajantes.

Controles e indicaciones de reproducción de “canales SensMe™”

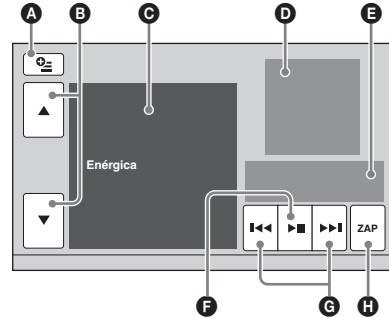

- A** Para visualizar las teclas de control: “Lista fuentes”, “ATT”, “TA”, “AF”, “Arriba”. (página 21)
- B** Para desplazarse por la lista y seleccionar otro canal.
- C** Indica el canal actual.
- D** Indica la visualización del material gráfico del álbum*1.
- E** Indica el tiempo de reproducción transcurrido, el nombre de la pista y el nombre del artista.
- F** Para poner en pausa/reanudar la reproducción tras la pausa.
- G** Para saltar una pista.
- H** Para acceder al modo ZAPPIN. (página 35) Durante la reproducción en modo ZAPPIN de los “canales SensMe™”, se reproducen las secciones más melódicas o rítmicas*2 de las pistas.

*1 El tamaño recomendado es de 240 x 240 a 960 x 960 píxeles.

*2 Es posible que no se detecte correctamente.

Reproducción de pistas en mapas de ánimo — ánimo SensMe™

“ánimo SensMe™” distribuye las pistas a modo de puntos en un mapa de ánimo de dos ejes, basado en las características de las pistas individuales.

Al tocar el punto del mapa acorde con su estado de ánimo, aparece un círculo alrededor del punto que ha tocado y se reproducen las pistas que hay en el interior del círculo.

1 Conecte un dispositivo USB configurado para la función SensMe™.

2 Toque “Lista fuentes” y, a continuación, “SensMe™”.

3 Toque “ánimo”.

Aparecen los dos ejes del mapa de ánimo.

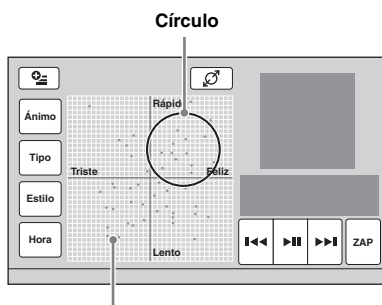

Puntos que representan pistas

4 Toque el punto del mapa que desee.

Aparece un círculo alrededor del punto que ha tocado y se inicia la reproducción de las pistas del interior del círculo.

Se inicia la reproducción de la primera pista desde la sección más melódica o rítmica*.

* Es posible que no se detecte correctamente.

Notas

- Solamente se trabaja con las últimas 200 pistas transferidas mediante “Content Transfer”.
- En función de la pista, es posible que no se detecte correctamente o que se sitúe en el mapa en una posición poco adecuada para el ánimo de la pista.
- Si el dispositivo USB conectado contiene muchas pistas, es posible que tarde algún tiempo en iniciar “ánimo SensMe™” debido a la lectura de los datos.

Sugerencias

- En el mapa de ánimo, la pista reproducida en esos momentos se indica con un punto verde.
- Las pistas se reproducen desde el exterior del centro del círculo.

Controles e indicaciones de reproducción de “ánimo SensMe™”

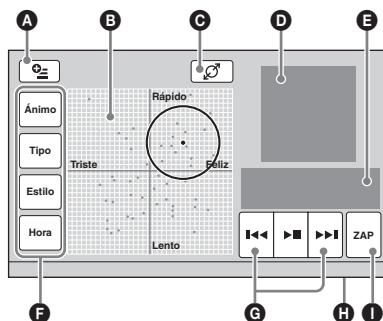

A Para visualizar las teclas de control: “Lista fuentes”, “ATT”, “TA”, “AF”, “Arriba”. (página 21)

B Para trasladar el círculo y reagrupar pistas.

C Para cambiar el tamaño del círculo: pequeño, mediano o grande.

D Indica la visualización del material gráfico del álbum*1.

E Indica el tiempo de reproducción transcurrido, el nombre de la pista y el nombre del artista.

F Para cambiar los parámetros del eje horizontal.

G Para saltar una pista.

H Para poner en pausa/reanudar la reproducción tras la pausa.

I Para acceder al modo ZAPPIN. (página 35) Durante la reproducción en modo ZAPPIN de “ánimo SensMe™”, se reproducen las secciones más melódicas o rítmicas*2 de las pistas.

*1 El tamaño recomendado es de 240 x 240 a 960 x 960 píxeles.

*2 Es posible que no se detecte correctamente.

Cambio de parámetros del eje horizontal.

En el mapa de ánimo, puede cambiar los parámetros del eje horizontal. Las pistas se vuelven a situar en el mapa según las características de los parámetros.

Haga esto	Para seleccionar los parámetros
Toque “Ánimo”	“Triste” – “Feliz”
Toque “Tipo”	“Acúst.” – “Electr.”
Toque “Estilo”	“Suave” – “Pesado”
Toque “Hora”	“Mañana” – “Medianoche”

Operaciones con el iPod

Para obtener información detallada sobre la compatibilidad de su iPod, consulte “Acerca de iPod” en la página 67 o visite el sitio web de soporte técnico.

Sitio Web de soporte técnico en línea

<http://support.sony-europe.com/>

En este Manual de instrucciones, el “iPod” se utiliza como referencia general para las funciones de iPod en el iPod y el iPhone, a menos que se indique lo contrario en el texto o las ilustraciones.

Reproducción de un iPod

1 Baje el volumen de esta unidad.

2 Extraiga la tapa del conector USB y conecte el iPod al conector USB.

Se recomienda el uso del cable de conexión USB opcional RC-202IPV.*1

Para obtener información detallada, consulte la guía “Instalación/Conexiones” suministrada.

La siguiente imagen aparece en la pantalla del iPod*2 y, a continuación, se inicia la reproducción desde el último elemento reproducido.

Cuando el iPod ya esté conectado, para iniciar la reproducción, toque “Lista fuentes” y, a continuación, “iPod/USB”.



*1 Para reproducir videos desde un iPod con video, hace falta el RC-202IPV.

*2 Es posible que no aparezca con un iPod touch o iPhone conectado o si el iPod fue reproducido por última vez mediante el uso del control del pasajero.

3 Ajuste el volumen de esta unidad.

Acerca de los controles y las indicaciones de reproducción

Puede controlar la reproducción del iPod del mismo modo que la reproducción de discos. Para obtener información detallada, consulte “Controles de reproducción” en la página 21. Para obtener información detallada sobre las indicaciones de reproducción, consulte “Indicaciones de reproducción” en la página 23.

Para detener la reproducción

Mantenga pulsado (SOURCE/OFF) durante 1 segundo.

Para desconectar el iPod

Detenga la reproducción y, a continuación, desconéctelo.

No desconecte el iPod durante la reproducción, ya que sus datos se podrían dañar.

Acerca del modo de reanudación

Cuando el iPod que se reproduce está conectado al conector Dock, el modo de esta unidad pasa al modo de reanudación y la reproducción se inicia en el modo del iPod.

En el modo de reanudación, la reproducción aleatoria/repetición no está disponible.

Advertencia para el iPhone

Al conectar un iPhone a través de USB, el volumen del teléfono se controla a través del iPhone. A fin de evitar sonidos altos e inesperados después de una llamada, no aumente el volumen de la unidad durante las llamadas telefónicas.

Nota

Esta unidad no reconoce los iPod conectados a través de un concentrador USB.

Sugerencias

- Si la llave de encendido se coloca en la posición ACC con la unidad activada, el iPod se recargará.
- Si se desconecta el iPod durante la reproducción, “El dispositivo USB no está conectado.” aparece en la pantalla de la unidad.

Ajuste del modo de reproducción

Puede ajustar uno de los siguientes modos de reproducción.

Para la reproducción de audio

“ALBUM”, “TRACK”, “GENRE”, “PLAYLIST”, “ARTIST”, “MUSIC PODCAST”*

Para la reproducción de vídeo

“MOVIE”, “RENTAL”, “TV SHOW”, “MUSIC VIDEO”, “VIDEO PLAYLIST”, “VIDEO PODCAST”*

* Es posible que no aparezcan en función del ajuste del iPod.

1 Durante la reproducción, toque “Lista”.

2 Toque “MUSIC” o “VIDEO”.

continúa en la página siguiente →

3 Toque el modo de reproducción que desee.

Para iniciar la reproducción, toque los elementos que desee de la lista.

Para desplazarse por la lista, toque ▲/▼.

Para saltar elementos del modo de reproducción seleccionado

Durante la reproducción, toque -/+ del modo de reproducción seleccionado.

Reproducción aleatoria y repetición

1 Durante la reproducción, toque “Menú reprod.” y, a continuación, la casilla “Repetir” o “Aleatoria” varias veces hasta que aparezca la opción deseada. Se inicia la reproducción aleatoria o la repetición.

Para cerrar el menú de reproducción, toque “Menú reprod.”.

Las opciones de repetición son:

Para la reproducción de audio

“DESACT.”: vuelve al modo de reproducción normal.

“TRACK”: repite la pista actual.

“ALBUM”/“MUSIC PODCAST”/“ARTIST”/

“PLAYLIST”/“GENRE”*: repite el elemento actual del modo de reproducción seleccionado.

Para la reproducción de vídeo

“DESACT.”: vuelve al modo de reproducción normal.

“TRACK”: repite el vídeo actual.

“RENTAL”/“TV SHOW”/“MUSIC VIDEO”/

“VIDEO PLAYLIST”/“VIDEO

PODCAST”*: repite el elemento actual del modo de reproducción seleccionado.

Las opciones de reproducción aleatoria son:

Para la reproducción de audio

“DESACT.”: vuelve al modo de reproducción normal.

“ALBUM”/“MUSIC PODCAST”/“ARTIST”/

“PLAYLIST”/“GENRE”*: reproduce pistas del modo de reproducción seleccionado en orden aleatorio.

“Dispositivo”: reproduce todas las pistas de un iPod en orden aleatorio.

Nota

Es posible que las opciones que se muestran en pantalla no se ajusten a la operación actual.

Control directo de un iPod — Control del pasajero

Puede controlar directamente un iPod conectado a esta unidad.

1 Durante la reproducción, toque “Menú reprod.” y, a continuación, la casilla “Control del pasajero” para ajustarla en “ACTIVAR”.

Desactivación del control del pasajero

Toque la casilla “Control del pasajero” para ajustarla en “DESACT.”.

El modo de reproducción cambia a modo de reanudación.

Para cerrar el menú de reproducción, toque “Menú reprod.”.

Notas

- Para ver vídeo en esta unidad, es necesario que active la salida de vídeo del iPod.
- El volumen solamente se puede ajustar mediante esta unidad.
- El ajuste de la función repetir se desactivará si cancela el modo de control del pasajero.

* Varía en función del modo de reproducción seleccionado.

Funciones útiles

Obtención de una lista de archivos de pistas/imágenes/vídeo — Lista

Selección de un archivo de pistas/imágenes/vídeo



Puede obtener una lista de archivos de álbumes/carpetas/pistas/imágenes/vídeo y seleccionar el que desee para reproducirlo. Esta función es muy práctica, especialmente para discos en formato MP3/WMA/AAC/JPEG/Xvid/MPEG-4 o Dispositivo USB que contengan varios álbumes/pistas, etc.

1 Durante la reproducción, toque “Lista”.

Aparece la lista de categorías o archivos del elemento que se reproduce en esos momentos.

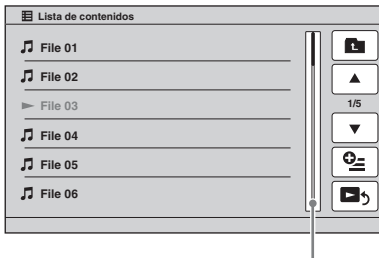

Barra de posición de la página

Para trasladarse al nivel superior, toque . Para desplazarse por la lista, toque /. Para saltar páginas, toque la barra de posición de la página.

2 Toque el elemento que desee.

Se inicia la reproducción.

Selección de un tipo de archivo



Si el disco/dispositivo USB contiene varios tipos de archivo, solamente se puede reproducir el tipo de archivo seleccionado (audio/vídeo/imagen). El orden de prioridad de reproducción de tipos de archivo, inicialmente, se ajusta en audio, vídeo y, a continuación, en imagen (por ejemplo, si el

disco contiene archivos de vídeo y archivos de imagen, solamente se reproducen archivos de vídeo). Puede seleccionar el tipo de archivo para realizar una lista y, a continuación, seleccionar el archivo que desee para reproducirlo.

1 Durante la reproducción, toque “Lista”.

2 Toque y, a continuación, “Audio”, “Imagen” o “Vídeo” para seleccionar el tipo de archivo.

3 Toque el archivo que desee.

Se inicia la reproducción de los archivos seleccionados.

Búsqueda de una pista escuchando pasajes de pistas — ZAPPIN™



Mientras reproduce pasajes de pista cortos de un disco o dispositivo USB en secuencia, puede buscar la pista que desee escuchar.

Esta función es muy práctica, por ejemplo, cuando se busca una pista en modo aleatorio o repetir aleatorio.

1 Durante la reproducción de audio, toque “ZAP”.

La reproducción se inicia desde un pasaje de la pista siguiente.

El pasaje se reproduce durante un tiempo establecido y la unidad emite un pitido antes de iniciar el siguiente pasaje.



2 Toque “ZAP” cuando se reproduzca una pista que desee escuchar.

La pista que seleccione vuelve al modo de reproducción normal desde el principio. Para volver a buscar una pista mediante el modo ZAPPIN, repita los pasos 1 y 2.

continúa en la página siguiente →

En el caso de la reproducción de “canales SensMe™” o “ánimo SensMe™”

Si accede al modo ZAPPIN durante la reproducción de “canales SensMe™” o “ánimo SensMe™”, se reproducen las secciones más melódicas o rítmicas* de las pistas. Para obtener información detallada sobre la función SensMe™, consulte “Disfrute de la música según su estado de ánimo — SensMe™” en la página 29.

* Es posible que no se detecte correctamente.



Sugerencias

- Puede cambiar el tiempo de reproducción (página 60), pero no podrá seleccionar el pasaje de pista para reproducirlo.
- Puede desactivar el pitido que suena entre pasajes de pista (página 60).

Uso de Comando por movimientos

Para llevar a cabo las operaciones utilizadas con más frecuencia, puede usar el siguiente grupo de comandos en la pantalla de recepción/reproducción.

Haga esto	Para
	Recepción de radio: búsqueda de emisoras hacia delante. (Funciona igual que ►►I.)
Trazar una línea horizontal (de izquierda a derecha)	Reproducción de DVD/VCD: salta un capítulo/pista hacia delante. (Funciona igual que ►►I.)
	Reproducción de JPEG/Xvid/MPEG-4/audio: salta un archivo/pista hacia delante. (Funciona igual que ►►I.)

Haga esto	Para
	Recepción de radio: búsqueda de emisoras hacia atrás. (Funciona igual que ◀◀◀.)
Trazar una línea horizontal (de derecha a izquierda)	Reproducción de DVD/VCD: salta un capítulo/pista hacia atrás. (Funciona igual que ◀◀◀.)
	Reproducción de JPEG/Xvid/MPEG-4/audio: salta un archivo/pista hacia atrás. (Funciona igual que ◀◀◀.)
	Recepción de radio: recepción de emisoras almacenadas (búsqueda hacia delante).
Trazar una línea vertical (ascendente)	Reproducción de DVD/VCD/Xvid/MPEG-4: avance rápido del vídeo.
	Reproducción de JPEG/audio: salta un álbum hacia delante (carpeta). (Funciona igual que “Álbum” +.)
	Recepción de radio: recepción de emisoras almacenadas (búsqueda hacia atrás).
Trazar una línea vertical (descendente)	Reproducción de DVD/VCD/Xvid/MPEG-4: retroceso del vídeo.
	Reproducción de JPEG/audio: salta un álbum hacia atrás (carpeta). (Funciona igual que “Álbum” -.)

Para ver las instrucciones sobre Comando por movimientos

Toque  cuando aparezca en la esquina superior derecha de la pantalla.

Llamada por el manos libres y transmisión de audio — Bluetooth

Antes de utilizar la función Bluetooth

Procedimiento básico de la función Bluetooth

1 Emparejamiento

Cuando conecte dispositivos Bluetooth por primera vez, es necesario realizar un registro mutuo. Este paso se denomina “emparejamiento”. Este registro (emparejamiento) solamente es necesario la primera vez, porque esta unidad y los otros dispositivos se reconocerán mutuamente de forma automática la próxima vez.

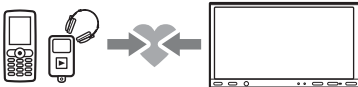

Nota

Si elimina el registro del dispositivo desde esta unidad, es necesario que vuelva a realizar el emparejamiento.

2 Conexión

Una vez realizado el emparejamiento, conecte esta unidad y el dispositivo Bluetooth. En función del dispositivo, la conexión se realiza automáticamente junto con el emparejamiento.



3 Llamada por el manos libres/ transmisión de audio

Puede realizar o recibir una llamada por el manos libres, o bien escuchar el audio a través de esta unidad.

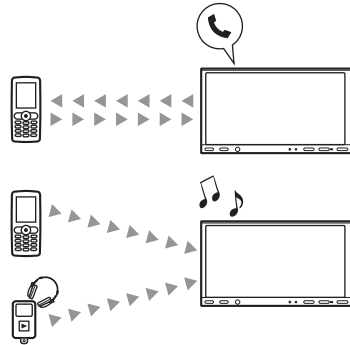

Para obtener información detallada sobre la compatibilidad de su dispositivo, visite el sitio web de soporte técnico.

Sitio Web de soporte técnico en línea

<http://support.sony-europe.com/>

Indicaciones de estado de Bluetooth

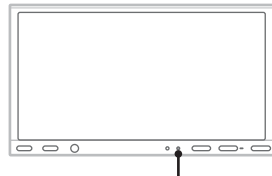



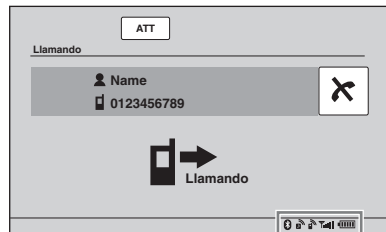

Indicador de señal de Bluetooth: se ilumina cuando la señal de Bluetooth está activada.



Indicaciones de estado de Bluetooth

continúa en la página siguiente →

	Ninguno: no se recibe señal Bluetooth. Iluminado: se recibe señal Bluetooth.
	Ninguno: no hay ningún dispositivo conectado para transmitir audio. Parpadeando: hay una conexión en curso. Iluminado: hay un dispositivo conectado.
	Ninguno: no hay ningún teléfono móvil conectado para llamar por el manos libres. Parpadeando: hay una conexión en curso. Iluminado: hay un teléfono móvil conectado.
	Indica la intensidad de la señal del teléfono móvil conectado.
	Indica el estado de la batería del teléfono móvil conectado.

Instalación del micrófono

Para capturar su voz durante las llamadas por el manos libres, es necesario que instale el micrófono (suministrado).

Para obtener información detallada acerca de cómo conectar el micrófono, consulte la guía “Instalación/Conexiones” suministrada.

Emparejamiento

El emparejamiento solamente es necesario la primera vez que se conecte a un dispositivo Bluetooth (teléfono móvil, etc.).*1

Para emparejar esta unidad con un dispositivo Bluetooth, es necesario que introduzca la misma clave de acceso*2 en esta unidad y en el dispositivo Bluetooth. La clave de acceso puede ser un número que haya seleccionado usted mismo o un número determinado por el dispositivo Bluetooth. Para obtener información detallada, consulte el manual del dispositivo Bluetooth.

*1 Si elimina el registro del dispositivo desde esta unidad, es necesario que vuelva a realizar el emparejamiento.

*2 La clave de acceso puede recibir distintos nombres (“código de acceso”, “código PIN”, “número PIN”, “contraseña”, etc.) en función del dispositivo Bluetooth.

Sugerencia

Puede emparejar hasta 9 dispositivos.

Búsqueda desde esta unidad

Compruebe primero que el otro dispositivo Bluetooth esté ajustado para permitir la búsqueda (es decir, que sea detectable).

1 Seleccione la fuente Bluetooth.

Para seleccionar Teléfono Bluetooth, pulse **(TOP)** y, a continuación, toque “Teléfono BT” en el menú superior.

Para seleccionar Audio Bluetooth, toque “Lista fuentes” y, a continuación, “Audio BT”.

2 Toque “Menú BT”.

En el caso de Audio Bluetooth, toque “Menú reprod.” y, después, “Menú BT”.

Aparece el menú de ajustes Bluetooth.

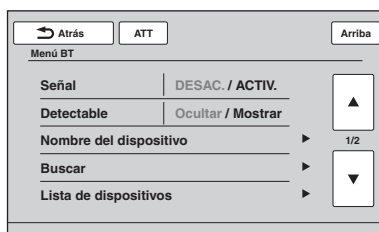

3 Toque “Buscar”.

Se inicia la búsqueda de dispositivos Bluetooth con los que se pueda establecer la conexión.*1*2

Una vez completada la búsqueda, aparece la lista de dispositivos detectados*3.

*1 Si la señal de Bluetooth de esta unidad está desactivada, se activará automáticamente cuando se inicie la búsqueda.

*2 El tiempo de búsqueda variará en función del número de dispositivos que se puedan conectar.

*3 Se visualiza el nombre o la dirección (si el nombre no está disponible) de los dispositivos detectados.

4 Toque el dispositivo que desee conectar.

5 Seleccione el tipo de conexión.

Toque “Conexión manos libres” para utilizar la llamada por el manos libres.



Toque “Conexión audio” para hacer uso de la transmisión de audio.

Se inicia el emparejamiento y aparece la pantalla de introducción de la clave de acceso.

6 Utilice las teclas del teclado numérico para introducir la clave de acceso y, a continuación, toque “OK”.

Es necesario que realice esta operación también en el otro dispositivo Bluetooth.

El emparejamiento se ha completado y esta unidad está conectada al otro dispositivo Bluetooth.

Cuando la conexión se realiza correctamente, aparece  o  en la parte inferior de la pantalla.

Búsqueda desde el dispositivo Bluetooth

A continuación se explica el procedimiento para buscar esta unidad desde el otro dispositivo Bluetooth.

1 Seleccione la fuente Bluetooth.

Para seleccionar Teléfono Bluetooth, pulse  y, a continuación, toque “Teléfono BT” en el menú superior.

Para seleccionar Audio Bluetooth, toque “Lista fuentes” y, a continuación, “Audio BT”.

2 Toque “Menú BT”.

En el caso de Audio Bluetooth, toque “Menú reprod.” y, después, “Menú BT”.

Aparece el menú de ajustes Bluetooth.

3 Toque “Señal” y, a continuación, “Sí para ajustar “Señal” en “ACTIV.”.

La señal de Bluetooth de esta unidad está activada.

4 Toque “Detectable” para ajustarlo en “Mostrar”.

Esta unidad está preparada para que el otro dispositivo Bluetooth la detecte.

5 Se inicia la búsqueda de esta unidad desde el otro dispositivo Bluetooth.

Una vez completada la búsqueda, esta unidad aparece como “Sony Automotive”* en la lista del otro dispositivo Bluetooth.

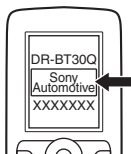

* Se puede cambiar en los ajustes Bluetooth (página 47).



Tras haber realizado la operación solicitada en el otro dispositivo Bluetooth, aparece la pantalla de introducción de la clave de acceso de esta unidad.

6 Utilice las teclas del teclado numérico para introducir la clave de acceso y, a continuación, toque “OK”.

El emparejamiento se ha completado y esta unidad está conectada al otro dispositivo Bluetooth.

Cuando la conexión se realiza correctamente, aparece  o  en la parte inferior de la pantalla.

Notas

- Durante la conexión a un dispositivo Bluetooth, esta unidad no se puede detectar desde otro dispositivo. Para activar la detección, anule la conexión.
- En función del dispositivo, es posible que no pueda realizar la búsqueda desde esta unidad. En este caso, busque esta unidad desde el otro dispositivo.
- Si realiza la búsqueda desde esta unidad y desde otro dispositivo al mismo tiempo, esta unidad no reconocerá el otro dispositivo.
- Es posible que tarde algún tiempo en buscar o conectarse.
- En función del dispositivo, la pantalla de confirmación de conexión aparece antes de introducir la clave de acceso.
- El tiempo límite para introducir la clave de acceso difiere en función del dispositivo.
- Esta unidad no puede conectarse a un dispositivo que solo admita HSP (Head Set Profile).

Conexión

Cuando el encendido se pone en marcha con la señal de Bluetooth activada, esta unidad busca el último dispositivo Bluetooth que se ha conectado y, si es posible, se realiza la conexión de forma automática.

Este capítulo explica cómo conectarse manualmente a dispositivos Bluetooth registrados.

Antes de empezar, asegúrese de activar la señal de Bluetooth tanto en esta unidad (página 47) como en el otro dispositivo Bluetooth.

1 Seleccione la fuente Bluetooth.

Para seleccionar Teléfono Bluetooth, pulse  y, a continuación, toque “Teléfono BT” en el menú superior.

Para seleccionar Audio Bluetooth, toque “Lista fuentes” y, a continuación, “Audio BT”.



2 Toque “Menú BT”.

En el caso de Audio Bluetooth, toque “Menú reprod.” y, después, “Menú BT”.

Aparece el menú de ajustes Bluetooth.

3 Toque “Lista de dispositivos”.

Aparece la lista de dispositivos Bluetooth registrados.

Para desplazarse por la lista, toque /.

4 Toque el dispositivo que desee conectar.



continúa en la página siguiente →

5 Seleccione el tipo de conexión.

Toque “Conexión manos libres” para utilizar la llamada por el manos libres.

Toque “Conexión audio” para hacer uso de la transmisión de audio.



La conexión se ha completado.

Cuando la conexión se realiza correctamente, aparece  o  en la parte inferior de la pantalla.

En la lista de dispositivos, el dispositivo que está conectado actualmente se indica mediante el icono que aparece sobre su nombre.

Para conectarse desde el otro dispositivo Bluetooth

Utilice el otro dispositivo Bluetooth para conectarse a esta unidad.

Cuando la conexión se realiza correctamente, aparece  o  en la parte inferior de la pantalla.

Para desconectarse

- 1 Siga los pasos anteriores del 1 al 3.
- 2 Toque el dispositivo que está conectado actualmente y, a continuación, “Desconexión manos libres” o “Desconexión Audio”.

Para eliminar todos los registros

- 1 Siga los pasos anteriores del 1 al 3.
- 2 Toque “Eliminar todo” y, a continuación, “Sf” para confirmar la operación.

Para eliminar un registro concreto

- 1 Siga los pasos anteriores del 1 al 3.
- 2 Toque el dispositivo que desea eliminar y, después, toque “Eliminar este dispositivo de la lista”.
- 3 Toque “Sf” para confirmar la operación.

Para conectarse al último dispositivo con el que ha estado conectada esta unidad (solamente Audio Bluetooth)

Toque “Lista fuentes”, “Audio BT” y, a continuación, “Conectar”.

Nota

Si la conexión se realiza durante la transmisión de audio, es posible que se produzcan ruidos sobre el sonido de la reproducción.

Sugerencia

Puede conectar un teléfono móvil para la transmisión de audio si es compatible con A2DP (Advanced Audio Distribution Profile).

Llamada por el manos libres

Una vez que la unidad se ha conectado al teléfono móvil, puede realizar o recibir llamadas por el manos libres mediante la utilización de esta unidad.

Realización de llamadas

Mediante la marcación de un número de teléfono

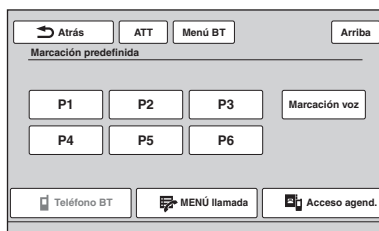

- 1 Pulse  y, a continuación, toque “Teléfono BT” en el menú superior. Aparece la pantalla Teléfono Bluetooth.

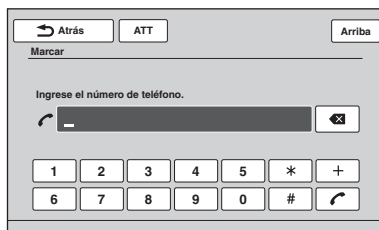

- 2 Toque “MENÚ llamada” y, a continuación, “Marcar”.

Aparece la pantalla de introducción del número.



- 3 Use las teclas del teclado numérico para introducir el número de teléfono y, a continuación, toque . Para eliminar un número previamente introducido, toque .

La llamada se ha realizado y aparece la pantalla de llamada hasta que la otra parte responde.

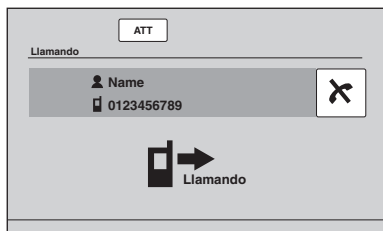

Mediante la agenda

Para obtener información detallada acerca de cómo gestionar los datos de la agenda, consulte “Gestión de la agenda” en la página 43.

1 Pulse **(TOP)** y, a continuación, toque “Teléfono BT” en el menú superior.

Aparece la pantalla Teléfono Bluetooth.

2 Toque “MENÚ llamada” y, a continuación, “Agenda telefónica”.

Aparece la agenda.

3 Seleccione el contacto que desee.

① En la lista de iniciales, toque la inicial del contacto.

② En la lista de nombres, toque el nombre del contacto.

③ En la lista de números, toque el número de teléfono.

Aparece la pantalla de confirmación del contacto.

4 Toque “Llamar”.

La llamada se ha realizado y aparece la pantalla de llamada hasta que la otra parte responde.

Sugerencia

Asimismo, puede explorar la agenda del teléfono móvil que está conectado a esta unidad y realizar una llamada (página 44).

Mediante el historial de llamadas

La unidad almacena las últimas 20 llamadas, lo que le permite seleccionar una llamada de la lista rápidamente.

1 Pulse **(TOP)** y, a continuación, toque “Teléfono BT” en el menú superior.

Aparece la pantalla Teléfono Bluetooth.

2 Toque “MENÚ llamada” y, a continuación, “Llamada reciente”.

Aparece la lista del historial de llamadas. Para desplazarse por la lista, toque ▲/▼.

3 Toque el elemento que desee de la lista.

Aparece la pantalla de confirmación del contacto.

4 Toque “Llamar”.

La llamada se ha realizado y aparece la pantalla de llamada hasta que la otra parte responde.

Mediante la marcación predefinida

Puede almacenar hasta 6 contactos en la marcación predefinida. Para obtener información detallada acerca de cómo almacenar, consulte “Marcación predefinida” en la página 46.

1 Pulse **(TOP)** y, a continuación, toque “Teléfono BT” en el menú superior.

Aparece la pantalla Teléfono Bluetooth.

2 Toque el número de la lista (“P1” - “P6”).

Aparece la pantalla de confirmación del contacto.

3 Toque “Sí”.

La llamada se ha realizado y aparece la pantalla de llamada hasta que la otra parte responde.

Mediante la función de marcación de voz

Puede realizar una llamada mediante el uso del indicador de voz almacenado en el teléfono móvil que está conectado.

1 Pulse **(TOP)** y, a continuación, toque “Teléfono BT” en el menú superior.

Aparece la pantalla Teléfono Bluetooth.

2 Toque “Marcación voz”.

3 Diga el indicador de voz que está almacenado en el teléfono móvil.

Cuando se reconoce su voz, significa que la llamada se ha realizado.

Aparece la pantalla de llamada hasta que la otra parte responde.

Notas

- Diga el indicador de voz del mismo modo que lo ha hecho para almacenarlo en el teléfono móvil.
- Si la función de marcación de voz se activa en el teléfono móvil que está conectado, es posible que no funcione en esta unidad.
- No utilice la función de marcación de voz en el teléfono móvil mientras esté conectado a esta unidad.
- Los ruidos, como el motor en funcionamiento, pueden interferir con el reconocimiento del sonido. A fin de mejorar el reconocimiento, intente utilizar esta función en condiciones de ruido mínimo.

continúa en la página siguiente →

- Es posible que la marcación de voz no funcione, dependiendo de la especificación de reconocimiento del teléfono móvil. Para obtener información detallada, visite el sitio web de soporte técnico.

Para ajustar el volumen de voz de la persona que habla

Pulse (VOL) +/- durante la realización de una llamada.

El nivel de volumen de voz de la persona que habla se almacenará en la memoria, independientemente del nivel de volumen normal.

Recepción de llamadas

Con la unidad que está conectada al teléfono móvil, puede recibir una llamada en cualquier estado.

La siguiente pantalla indica una llamada entrante, junto con el tono de llamada.



Para responder la llamada

Toque .

Para ajustar el volumen del tono de llamada

Pulse (VOL) +/- durante la recepción de una llamada.

El nivel de volumen del tono de llamada se almacenará en la memoria, independientemente del nivel de volumen normal.

Para rechazar una llamada

Toque .

Nota

El tono de llamada y la voz de la persona que habla solamente se reproducen desde los altavoces frontales.

Sugerencias

- Puede ajustar el dispositivo para que responda una llamada automáticamente (página 48).
- Puede ajustar el dispositivo para que utilice el tono de llamada del teléfono móvil o el de esta unidad (página 48).

Operaciones durante una llamada

Durante una llamada aparece la siguiente pantalla.

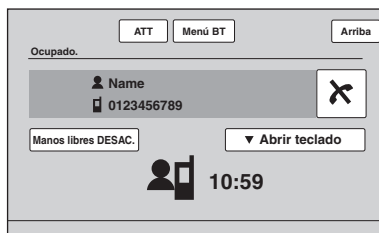

Para ajustar el volumen de voz de la persona que habla

Pulse (VOL) +/- durante una llamada.

El nivel de volumen de voz de la persona que habla se almacenará en la memoria, independientemente del nivel de volumen normal.

Para enviar tonos DTMF (sistema multifrecuencial de marcación por tonos)

Toque "Abrir teclado" y, a continuación, las teclas del teclado numérico que sean necesarias.

Para transferir la llamada actual al teléfono móvil



Toque "Manos libres DESAC."

Para volver a transferir la llamada por el manos libres, toque "Manos libres ACT."

Nota

En función del teléfono móvil, es posible que la conexión se corte cuando se intente realizar una transferencia de llamada.

Para ajustar el volumen de la otra parte

- 1 Toque "Menú BT".
- 2 Toque  /  para desplazarse por el menú y, a continuación, toque "Sens. Micrófono".
- 3 Toque +/- para ajustar el nivel. El nivel se puede ajustar en pasos individuales entre -2 y +2.
- 4 Toque "Atrás" varias veces para volver a las pantallas anteriores.

Para finalizar una llamada

Toque .

Gestión de la agenda

Puede almacenar hasta 300 contactos en la agenda y se pueden registrar hasta 5 números de teléfono para cada contacto.

Notas

- Antes de desguazar su coche o de ceder su propiedad con esta unidad instalada, no olvide pulsar el botón **Restablecer** para eliminar todos los datos de la agenda para evitar que alguien los consulte sin su autorización. Si desconecta el cable de alimentación, también se borrarán todos los datos de la agenda.
- Los datos de la agenda descargados desde un teléfono móvil no se pueden sobrescribir con otros datos. Sin embargo, es posible que se dupliquen algunos datos (nombre, etc.) como consecuencia de esta operación.
- Si esta unidad resultara dañada, se podrían perder los datos de la agenda.
- Cuando deseche esta unidad, elimine los datos de la agenda mediante la inicialización (página 48).

Almacenamiento de datos de la agenda

Para descargar datos desde un teléfono móvil

Si el teléfono móvil que está conectado es compatible con PBAP (Phone Book Access Profile), puede descargar los datos de la agenda y almacenarlos en esta unidad.

- 1 Pulse **(TOP)** y, a continuación, toque “Teléfono BT” en el menú superior.**
Aparece la pantalla Teléfono Bluetooth.
- 2 Toque “Acceso agend.”.**
Aparece el menú de acceso a la agenda.
- 3 Toque “Acceso” para seleccionar la memoria en la que están almacenados los datos de la agenda.**
Para descargar los datos de la memoria interna de un teléfono móvil, ajústela en “Memoria”.
Para descargar los datos desde la tarjeta SIM, ajústelo en “SIM”.
- 4 Toque “Descarga de agenda telefónica”.**
Cuando la descarga se ha completado, aparece “Finalizó” y los datos de la agenda se han almacenado en esta unidad.

Para recibir datos desde un teléfono móvil

Puede enviar datos de la agenda desde el teléfono móvil que está conectado y recibirlos en esta unidad.

- 1 Pulse **(TOP)** y, a continuación, toque “Teléfono BT” en el menú superior.**
Aparece la pantalla Teléfono Bluetooth.
- 2 Toque “MENÚ llamada” y, a continuación, “Recibir agenda telefónica”.**
Esta unidad está preparada para recibir datos de la agenda.
- 3 Envíe los datos de la agenda mediante la utilización del teléfono móvil que está conectado.**
Cuando la recepción se ha completado, aparece “Finalizó” y los datos de la agenda se han almacenado en esta unidad.

Para agregar un contacto mediante la introducción del nombre y el número

- 1 Pulse **(TOP)** y, a continuación, toque “Teléfono BT” en el menú superior.**
Aparece la pantalla Teléfono Bluetooth.
- 2 Toque “MENÚ llamada” y, a continuación, “Agenda telefónica”.**
Aparece la agenda.
- 3 Toque “Agregar contacto”.**
Aparece la pantalla de registro del contacto.

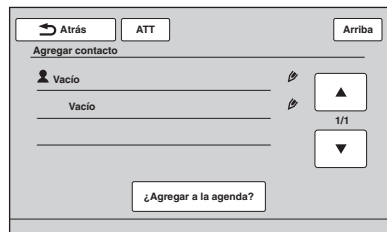

- 4 Toque “Vacío” en la primera línea.**
Aparece la pantalla de introducción del nombre.
- 5 Use las teclas de caracteres para introducir el nombre y, a continuación, toque “OK”.**
Para obtener información detallada acerca de cómo utilizar el teclado, consulte “Acerca del teclado para editar el nombre” en la página 45.
Vuelve a aparecer la pantalla de registro del contacto.
- 6 Toque “Vacío”.**
Aparece la pantalla de introducción del número.

continúa en la página siguiente →

7 Use las teclas del teclado numérico para introducir el número de teléfono y, a continuación, toque “OK”.

Aparece la pantalla de selección de tipos de número de teléfono.

8 Toque el tipo de número de teléfono deseado.

Vuelve a aparecer la pantalla de registro del contacto.

Para introducir otros números de teléfono, repita los pasos del 6 al 8.

9 Toque “¿Agregar a la agenda?”

El contacto se agrega a la agenda.

Para agregar un contacto desde el historial de llamadas

1 Pulse (TOP) y, a continuación, toque “Teléfono BT” en el menú superior.

Aparece la pantalla Teléfono Bluetooth.

2 Toque “MENÚ llamada” y, a continuación, “Llamada reciente”.

Aparece la lista del historial de llamadas.

Para desplazarse por la lista, toque ▲/▼.

3 Toque el elemento para agregarlo a la agenda.

Aparece la pantalla de confirmación del contacto.

4 Toque “Guardar en agenda”.

Aparece la pantalla de introducción del nombre.

5 Use las teclas de caracteres para introducir el nombre y, a continuación, toque “OK”.

Para obtener información detallada acerca de cómo utilizar el teclado, consulte “Acerca del teclado para editar el nombre” en la página 45.

El contacto se agrega a la agenda.

Exploración de una agenda en un teléfono móvil

Si el teléfono móvil que está conectado es compatible con PBAP (Phone Book Access Profile), puede explorar los datos de la agenda desde esta unidad.

Asimismo, puede realizar una llamada a un contacto o agregar el contacto a la agenda telefónica de esta unidad.

1 Pulse (TOP) y, a continuación, toque “Teléfono BT” en el menú superior.

Aparece la pantalla Teléfono Bluetooth.

2 Toque “Acceso agend.”

Aparece el menú de acceso a la agenda.

3 Toque “Acceso” para seleccionar la memoria en la que están almacenados los datos de la agenda.

Para explorar los datos en la memoria interna de un teléfono móvil, ajústelo en “Memoria”.

Para explorar los datos de la tarjeta SIM, ajústelo en “SIM”.

4 Toque “Exploración de agenda telefónica”.

Aparece la agenda del teléfono móvil que está conectado.

5 Seleccione el contacto que desee.

① En la lista de iniciales, toque la inicial del contacto.

② En la lista de nombres, toque el nombre del contacto.

③ En la lista de números, toque el número de teléfono.

Aparece la pantalla de confirmación del contacto.

Para llamar al contacto

Toque el número de teléfono para llamar y, a continuación, toque “Sí” para confirmar la operación.

Para agregar el contacto a la agenda de esta unidad

Toque “Guardar en agenda” y, a continuación, toque “Sí” para confirmar la operación.

Eliminación de los datos de la agenda

Para eliminar todos los datos de la agenda de esta unidad

1 Pulse (TOP) y, a continuación, toque “Teléfono BT” en el menú superior.

Aparece la pantalla Teléfono Bluetooth.

2 Toque “MENÚ llamada” y, a continuación, “Agenda telefónica”.

Aparece la agenda.

3 Toque “Eliminar todo”.

Aparece la pantalla de confirmación.

4 Toque “Sí”.

Todos los datos de la agenda se han eliminado.

Para eliminar un contacto individual de la agenda

1 Siga los pasos anteriores del 1 al 2.

2 Seleccione el contacto que desea eliminar.

- 1 En la lista de iniciales, toque la inicial del contacto.
- 2 En la lista de nombres, toque el nombre del contacto.

3 Toque “Eliminar contacto”.

Aparece la pantalla de confirmación.

4 Toque “Sí”.

El contacto se elimina de la agenda.

Edición de un contacto

1 Pulse **(TOP)** y, a continuación, toque “Teléfono BT” en el menú superior.

Aparece la pantalla Teléfono Bluetooth.

2 Toque “MENÚ llamada” y, a continuación, “Agenda telefónica”.

Aparece la agenda.

3 Seleccione el contacto que desea editar.

- 1 En la lista de iniciales, toque la inicial del contacto.
- 2 En la lista de nombres, toque el nombre del contacto.

4 Toque la opción de edición que desee.

Haga esto	Para
-----------	------

Toque “Editar nombre”	editar el nombre del contacto. Introduzca el nuevo nombre y, a continuación, toque “OK”.
-----------------------	--

Toque “Agregar número”	agregar el número de teléfono al contacto. Introduzca el número de teléfono y, a continuación, toque “OK”.
------------------------	--

Toque el número de teléfono de la lista	eliminar el número de teléfono seleccionado. Toque “Eliminar número” y, a continuación, “Sí”.
---	---

Acerca del teclado para editar el nombre

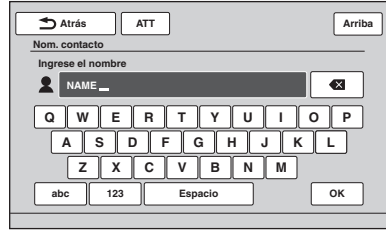

Haga esto	Para
Toque “ABC” o “abc”	cambiar entre minúsculas y mayúsculas.
Toque la tecla del carácter que desee	introducir el carácter.
Toque “123”	acceder al teclado numérico.
Toque la tecla numérica/símbolo que desee	introducir el número/símbolo.
Toque “Espacio”	introducir un espacio.
Toque ✕	eliminar un carácter.
Toque “OK”	completar la edición del nombre.

Gestión de los datos de llamada

Historial de llamadas

Puede eliminar los elementos del historial de llamadas.

Para eliminar todos los elementos del historial de llamadas

- 1 Pulse **(TOP)** y, a continuación, toque “Teléfono BT” en el menú superior. Aparece la pantalla Teléfono Bluetooth.
- 2 Toque “MENÚ llamada” y, a continuación, “Llamada reciente”. Aparece la lista del historial de llamadas.
- 3 Toque “Eliminar todo”. Aparece la pantalla de confirmación.

continúa en la página siguiente →

4 Toque “Sí”.

Se eliminan todos los elementos del historial de llamadas.

Para eliminar un elemento individual del historial de llamadas

1 Siga los pasos anteriores del 1 al 2.

2 En la lista, toque el elemento que desee eliminar.

Aparece la pantalla de confirmación del contacto.

3 Toque “Eliminar número”.

Aparece la pantalla de confirmación.

4 Toque “Sí”.

El elemento seleccionado se elimina del historial de llamadas.

Marcación predefinida

Puede almacenar contactos de la agenda o del historial de llamadas dentro de las marcaciones predefinidas.

Para almacenar contactos desde la agenda

1 Pulse **(TOP)** y, a continuación, toque “Teléfono BT” en el menú superior.

Aparece la pantalla Teléfono Bluetooth.

2 Toque “MENÚ llamada” y, a continuación, “Agenda telefónica”.

Aparece la agenda.

3 Seleccione el contacto que desee almacenar en la marcación predefinida.

❶ En la lista de iniciales, toque la inicial del contacto.

❷ En la lista de nombres, toque el nombre del contacto.

❸ En la lista de números, toque el número de teléfono.

Aparece la pantalla de confirmación del contacto.

4 Toque “Memor.predefinida” y, a continuación, el número predefinido que desee (“P1” - “P6”).

El contacto se almacena en el número predefinido que ha seleccionado.

Para almacenar desde el historial de llamadas

1 Pulse **(TOP)** y, a continuación, toque “Teléfono BT” en el menú superior.

Aparece la pantalla Teléfono Bluetooth.

2 Toque “MENÚ llamada” y, a continuación, “Llamada reciente”.

Aparece la lista del historial de llamadas. Para desplazarse por la lista, toque ▲/▼.

3 Toque el elemento que desee de la lista.

Aparece la pantalla de confirmación del contacto.

4 Toque “Memoria predefinida” y, a continuación, el número predefinido que desee (“P1” - “P6”).

El contacto se almacena en el número predefinido que ha seleccionado.

Para cambiar el registro de la marcación predefinida

Siga el procedimiento anterior y sobrescriba una marcación predefinida registrada.

Bloqueo de la información personal

Para evitar el acceso no autorizado a la información personal, puede bloquear los datos de las llamadas mediante el ajuste de un código de 4 dígitos.

Una vez bloqueado, es necesario que introduzca el código para acceder a los elementos del menú de llamadas.

1 Pulse **(TOP)** y, a continuación, toque “Teléfono BT” en el menú superior.

Aparece la pantalla Teléfono Bluetooth.

2 Toque “MENÚ llamada” y, a continuación, “Activ. seguridad PIM”.

Aparece la pantalla de confirmación.

3 Toque “Sí”.

Aparece la pantalla de ajuste de códigos.

4 Use las teclas del teclado numérico para introducir su código y, a continuación, toque “OK”.

5 Para confirmarlo, use las teclas del teclado numérico para volver a introducir su código y, a continuación, toque “OK”.

El ajuste se ha guardado.

Para eliminar un número previamente introducido, toque “Borrar”.

Para volver a la pantalla anterior, pulse “Atrás”.

Desbloqueo de los datos de llamada

1 Siga los pasos anteriores del 1 al 2.

Aparece la pantalla de confirmación.

2 Toque “Sí”.

Aparece la pantalla de desbloqueo.

- 3** Toque el teclado numérico para introducir su código.
Aparece “Finalizó” y se desbloquean los datos de llamada.

Transmisión de audio

Escuchar un dispositivo Bluetooth a través de esta unidad

Si el otro dispositivo es compatible con A2DP (Advanced Audio Distribution Profile), puede escuchar el sonido reproducido a través de esta unidad.

- 1 Conecte esta unidad con el dispositivo Bluetooth (página 39).**
- 2 Baje el volumen de esta unidad.**
- 3 Toque “Lista fuentes” y, a continuación, “Audio BT”.**
Aparece la pantalla Audio Bluetooth.
- 4 Inicie la reproducción desde el otro dispositivo Bluetooth.**
- 5 Ajuste el volumen de esta unidad.**

Control de un dispositivo Bluetooth desde esta unidad

Si el otro dispositivo es compatible con AVRCP (Audio Video Remote Control Profile), puede controlar la reproducción desde esta unidad.

Las operaciones se realizan del mismo modo que al reproducir discos (página 21), con las diferencias indicadas a continuación:

Haga esto	Para
Toque “Menú reprod.” → “Menú BT”	abrir el menú de ajustes de Bluetooth (página 47).
Toque $-/+$ en la casilla “Nivel”	reducir las diferencias de nivel de volumen entre esta unidad y el otro dispositivo Bluetooth. El nivel se puede ajustar en pasos individuales entre -8 y $+18$.
Toque “Conectar”	conectarse al último dispositivo que se ha conectado desde esta unidad.

Notas

- Las operaciones disponibles varían en función del dispositivo Bluetooth. Las operaciones que no estén disponibles en la unidad puede realizarlas desde el dispositivo Bluetooth.

- En función del dispositivo Bluetooth, es posible que sea necesario tocar ►► dos veces para iniciar/poner en pausa la reproducción.
- Es posible que, en esta unidad, durante la transmisión de audio no aparezcan algunas indicaciones como, por ejemplo, el nombre de la pista, etc.

Ajustes de Bluetooth

Los ajustes de Bluetooth se pueden configurar desde “Menú BT”.

1 Seleccione la fuente Bluetooth.

Para seleccionar Teléfono Bluetooth, pulse (TOP) y, a continuación, toque “Teléfono BT” en el menú superior.

Para seleccionar Audio Bluetooth, toque “Lista fuentes” y, a continuación, “Audio BT”.

2 Toque “Menú BT”.

En el caso de Audio Bluetooth, toque “Menú reprod.” y, después, “Menú BT”.

Aparece el menú de ajustes Bluetooth.

3 Toque el elemento que desea de la lista y configure los ajustes.

Las opciones del menú de ajustes de Bluetooth son:

“Señal”^{*1}

Activa la señal de Bluetooth: “ACTIV.”, “DESAC.”.

“Detectable”^{*1} (página 39)

Permite que el otro dispositivo Bluetooth busque esta unidad: “Mostrar”, “Ocultar”.

“Nombre del dispositivo”^{*1}

Cambia el nombre de esta unidad que se visualiza en el dispositivo conectado. (Ajuste predeterminado: “Sony Automotive”) Para obtener información detallada sobre el funcionamiento básico del teclado, consulte “Acerca del teclado para editar el nombre” en la página 45.

“Buscar”^{*1} (página 38)

Busca dispositivos Bluetooth que se puedan conectar.

“Lista de dispositivos”^{*1} (página 39)

Muestra la lista de dispositivos registrados; se conecta a un dispositivo registrado; elimina todos los registros.

continúa en la página siguiente →

“Resp. automática”*1

Responde automáticamente una llamada entrante.

- “Corto”: para responder automáticamente después de 3 segundos.
- “Largo”: para responder automáticamente después de 10 segundos.
- “DESACT.”: para no responder automáticamente.

“Tono de llamada”*1*2

Utiliza el tono de llamada de esta unidad o del teléfono móvil que está conectado: “Predet.”, “Celular”.

“Modo EC/NC” (Modo Cancelador de ecos/Cancelador de ruidos)

Reduce el eco y el ruido durante una llamada.

En condiciones de uso normal, ajústelo en “Modo 1”.

Si la calidad de sonido de salida no es satisfactoria, ajústelo en “Modo 2” o en “DESACT.”.

“Sens. Micrófono” (página 42)

Ajusta el volumen del micrófono para la otra parte: -2 ~ +2.

“Inicializar”*1

Inicializa todos los ajustes relacionados con Bluetooth. Toque “Sí” para confirmar la operación.

*1 No se puede configurar durante una llamada por el manos libres.

*2 En función del teléfono móvil, es posible emitir el tono de llamada de esta unidad incluso si se ajusta en “Celular”.

Nota

Para obtener información detallada sobre los ajustes de otros dispositivos Bluetooth, consulte sus respectivos manuales.

Ajuste del sonido

Selección de la calidad de sonido — EQ7

Puede seleccionar una curva de ecualizador entre 7 tipos de música (“Xplod”, “Vocal”, “Vanguard”, “Vuelo”, “Espacial”, “Gravedad”, “Personal” o “DESACT.”).

1 Durante la recepción/reproducción, toque “Lista fuentes” y, a continuación, .

2 Toque “Sonido”.

Aparece el menú de ajustes de sonido.

3 Toque “EQ7”.

Aparecen las opciones.

4 Toque la curva de ecualizador que desee.

El ajuste se ha guardado.

Para cancelar la curva de ecualizador, seleccione “DESACT.”.

Para volver a la pantalla anterior, pulse “Atrás”.

Personalización de la curva de ecualizador — Sintonía EQ7

La curva “Personal” de EQ7 le permite realizar sus propios ajustes en el ecualizador. Puede ajustar el nivel de 7 bandas distintas: 62 Hz, 157 Hz, 396 Hz, 1 kHz, 2,5 kHz, 6,3 kHz y 16 kHz.

1 Durante la recepción/reproducción, toque “Lista fuentes” y, a continuación, .

2 Toque “Sonido” y, a continuación, “EQ7”.

3 Toque “Personal” y, a continuación, “Entonar”.

Aparece la pantalla de sintonización.

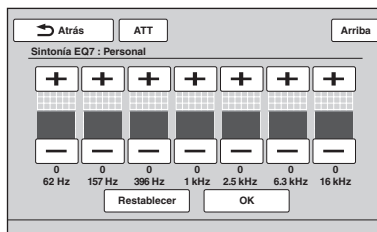

4 Toque +/- en cada frecuencia para ajustar sus niveles.

El nivel se puede ajustar en pasos individuales entre -8 y +8.

Para restaurar la curva de ecualizador configurada de fábrica, toque "Restablecer".

5 Toque "OK".

El ajuste se ha guardado.

Para volver a la pantalla anterior, pulse "Atrás".

Sugerencia

También es posible ajustar otros tipos de ecualizador.

Ajuste de las características del sonido

El balance de sonido entre los altavoces izquierdo y derecho ("Balance") y entre los altavoces frontal y posterior ("Equilibrio") se puede ajustar de acuerdo con sus preferencias. Asimismo, puede ajustar el volumen del altavoz de subgraves si está conectado.

1 Durante la recepción/reproducción, toque "Lista fuentes" y, a continuación, .

2 Toque "Sonido".

Aparece el menú de ajustes de sonido.

3 Toque "Balance/Equilibrio".

Aparece la pantalla de ajustes.

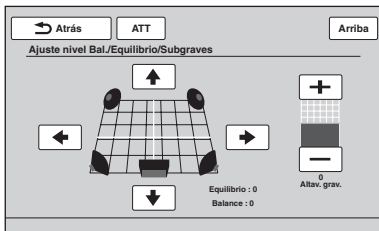

4 Toque para ajustar el balance/equilibrio.

El nivel se puede ajustar en pasos individuales entre -15 y +15 (Balance)/-15 y +15 (Equilibrio).

5 Toque +/- para ajustar el nivel de volumen del altavoz de subgraves.

Esta configuración solamente puede ajustarse cuando el altavoz de subgraves está conectado y "Altavoz subgraves" está ajustado en "ACTIV." (página 57).

El nivel se puede ajustar en pasos individuales entre -6 y +6.

Para volver a la pantalla anterior, pulse "Atrás".

Optimización del sonido para la posición de escucha — Alineamiento inteligente de tiempo

La unidad puede cambiar la localización del sonido mediante el retraso de la salida del sonido desde cada altavoz para adecuarse a su posición; asimismo, puede simular un campo de sonido natural con la sensación de estar en el centro de la estancia, sea cual sea su asiento en el vehículo. Las opciones para "Posición escuchar" se indican a continuación.

"Delant. I" (1): frontal izquierdo

"Delant. D" (2): frontal derecho

"Delant." (3): frontal central

"Todo" (4): en el centro del vehículo

"Personaliz.": posición calibrada con precisión (página 50)

"DESACT.": sin posición ajustada

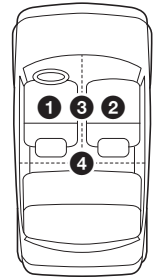

Asimismo, puede ajustar la posición aproximada del altavoz de subgraves desde su posición de escucha si:

– Se ha conectado el altavoz de subgraves y "Altavoz subgraves" está ajustado en "ACTIV." (página 57).

– La posición de escucha está ajustada en "Delant. I", "Delant. D", "Delant." o "Todo".

1 Durante la recepción/reproducción, toque "Lista fuentes" y, a continuación, .

2 Toque "Sonido".

Aparece el menú de ajustes de sonido.

3 Toque "Posición escuchar".

Aparece la pantalla de ajustes.

4 Ajuste la posición de escucha.

Toque "Delant. I", "Delant. D", "Delant.", "Todo" o "Personaliz.".

5 Ajuste la posición del altavoz de subgraves.

Si selecciona "Delant. I", "Delant. D", "Delant." o "Todo" en el paso 4, podrá ajustar la posición del altavoz de subgraves. Toque "Cerca", "Normal" o "Lejos". El ajuste se ha guardado.

Para cancelar Alineamiento inteligente de tiempo, seleccione “DESACT.”.
Para volver a la pantalla anterior, pulse “Atrás”.

Calibración de la posición de escucha — Ajuste de Alineamiento inteligente de tiempo

Puede calibrar con precisión la posición de escucha desde cada altavoz para que el retraso del sonido alcance al oyente de manera más correcta.

Antes de empezar, mida la distancia entre su posición de escucha y la de cada altavoz.

- 1 Durante la recepción/reproducción, toque “Lista fuentes” y, a continuación, .
- 2 Toque “Sonido” y, a continuación, “Posición escuchar”.
- 3 Toque “Personaliz.” y, a continuación, “Aj. personal”.
Aparece la pantalla de ajustes.

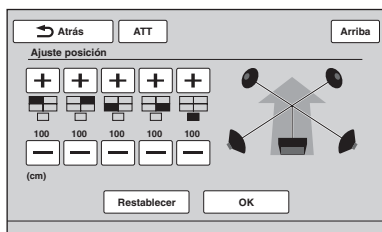

- 4 Toque +/- en cada altavoz para ajustar la distancia entre su posición de escucha y los altavoces.

La distancia se puede ajustar en pasos de 2 cm, entre 0 y 400 cm.

Para restaurar el ajuste predeterminado, toque “Restablecer”.

- 5 Toque “OK”.

El ajuste se ha guardado.

Para volver a la pantalla anterior, pulse “Atrás”.

Nota

El ajuste solamente se aplica después de tocar “OK”.

Configuración del altavoz y ajuste de volumen

Creación de un altavoz central virtual — CSO

Para disfrutar plenamente de un sonido envolvente, es preferible disponer de 5 altavoces (frontal izquierdo/derecho, posterior izquierdo/derecho y central) y de 1 altavoz de subgraves. El Organizador del altavoz central (CSO) le permite crear un altavoz central virtual, aunque no haya conectado ningún altavoz central real.

- 1 Durante la reproducción del disco/USB, toque “Lista fuentes” y, a continuación, .
- 2 Toque “Sonido”.
Aparece el menú de ajustes de sonido.
- 3 Toque “CSO”.
Aparecen las opciones.
- 4 Toque “CSO1”, “CSO2” o “CSO3”.
El ajuste se ha guardado.

Para volver a la pantalla anterior, pulse “Atrás”.

Nota

“CSO” solamente es efectivo cuando “Salida múltip. canales” se ajusta en “Multi” (página 59), del mismo modo que solamente es efectivo para la reproducción de fuentes de múltiples canales.

Uso de los altavoces posteriores como altavoces de subgraves — Potenciador de graves posterior

El potenciador de graves posterior potencia los graves mediante la aplicación del ajuste de filtro de paso bajo (página 57) a los altavoces posteriores. Con esta función, los altavoces posteriores actuarán como si fueran altavoces de subgraves en caso de que no haya ninguno conectado.

- 1 Durante la recepción/reproducción, toque “Lista fuentes” y, a continuación, .
- 2 Toque “Sonido”.
Aparece el menú de ajustes de sonido.
- 3 Toque ▲/▼ para desplazarse por el menú y, a continuación, toque “RBE”.
Aparecen las opciones.
- 4 Toque “RBE1”, “RBE2” o “RBE3”.
El ajuste se ha guardado.

Para volver a la pantalla anterior, pulse “Atrás”.

Ajuste del volumen del altavoz

Puede ajustar el nivel de volumen de cada altavoz que esté conectado.

Los altavoces que se pueden ajustar son “Delant. D” (Frontal derecho), “Delant. I” (Frontal izquierdo), “Post.izq.” (Posterior izquierdo), “Post.der.” (Posterior derecho) y “Altav. grav.*”.

* *Solamente se puede ajustar cuando se ha conectado el altavoz de subgraves y “Altavoz subgraves” está ajustado en “ACTIV.” (página 57).*

1 Sin ninguna fuente seleccionada, toque “Lista fuentes” y, a continuación, .

2 Toque “Sonido”.

Aparece el menú de ajustes de sonido.

3 Toque ▲/▼ para desplazarse por el menú y, a continuación, toque “Nivel del altavoz 4.1ch”.

Aparece la pantalla de ajustes.

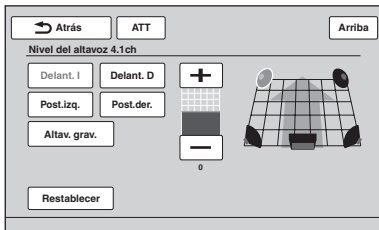

4 Toque el altavoz y, a continuación, +/- para ajustar el nivel.

Repita este paso para ajustar el volumen de todos los altavoces.

Para restaurar el ajuste predeterminado, toque “Restablecer”.

Para volver a la pantalla anterior, pulse “Atrás”.

Ajuste del monitor

Ajuste del ángulo del monitor

Puede ajustar el ángulo del monitor para obtener una visualización mejor.

1 Toque “Lista fuentes” y, a continuación, .

2 Toque “General”.

Aparece el menú de ajustes general.

3 Toque ▲/▼ para desplazarse por el menú y, a continuación, toque “Ángulo del monitor”.

Aparece la pantalla de ajustes.

4 Toque ↖/↗/↘ para ajustar el ángulo.
El ajuste se ha almacenado.

El monitor retiene el ángulo, incluso después de abrir y cerrar el panel frontal.

Para volver a la pantalla anterior, pulse “Atrás”.

Calibración del panel táctil

Es necesario calibrar el panel táctil cuando la posición de toque no se corresponde con el elemento apropiado.

1 Toque “Lista fuentes” y, a continuación, .

2 Toque “General”.

Aparece el menú de ajustes general.

3 Toque ▲/▼ para desplazarse por el menú y, a continuación, toque “Ajuste del panel táctil”.

Aparece la pantalla de ajustes.

4 Toque los objetivos de forma secuencial.

La calibración se ha completado.

Para cancelar la calibración, toque “Cancelar”.

Ajuste de la pantalla de fondo

Puede seleccionar el tema de pantalla, el visualizador y el brillo de imagen para la pantalla de fondo según sus preferencias.

1 Toque “Lista fuentes” y, a continuación, .

2 Toque “Pantalla”.

Aparece el menú de ajustes de pantalla.

3 Toque “Selección de pantalla”.

Aparecen las opciones.

4 Seleccione el tema de pantalla.

Toque “Tema pantalla” y, a continuación, el tipo que desee.

5 Seleccione el visualizador.

Toque “Visualizador” y, a continuación, el tipo que desee.

6 Seleccione el brillo de imagen.

Toque “Modo día/noche” y, a continuación, una de las siguientes opciones.

“Automático”: cambia el brillo automáticamente cuando enciende las luces. (Solamente está disponible si el cable de control de la iluminación está conectado.)

“Siempre día”: fija el brillo adecuado para el uso durante el día.

“Siempre noche”: fija el brillo adecuado para el uso durante la noche.

Para volver a la pantalla anterior, pulse “Atrás”.

Ajuste de la imagen — Picture EQ

Puede ajustar la imagen para que se adapte lo mejor posible al brillo del interior de su vehículo. Las opciones se indican a continuación.

“Dinámica”: imagen viva, con colores nítidos y brillantes.

“Estándar”: imagen estándar.

“Teatro”: ilumina el monitor; adecuada para ver películas oscuras.

“Sepia”: aplica una tonalidad sepia a la imagen.

“Personalizada 1”, “Personalizada 2”: configuraciones ajustables por el usuario (página 52).

1 Durante la reproducción de vídeo/ imagen, toque “Lista fuentes” y, a continuación, .

2 Toque “Pantalla”.

Aparece el menú de ajustes de pantalla.

3 Toque “Picture EQ”.

Aparecen las opciones.

4 Toque la opción que desee.

Para volver a la pantalla anterior, pulse “Atrás”.

Nota

Este ajuste sólo está disponible si el freno de mano está echado.

Personalización de la imagen

Las opciones “Personalizada 1” y “Personalizada 2” de Picture EQ le permiten realizar su propio ajuste de imagen mediante el ajuste de los tonos de imagen.

1 Durante la reproducción de vídeo/ imagen, toque “Lista fuentes” y, a continuación, .

2 Toque “Pantalla” y, después, “Picture EQ”.

3 Toque “Personalizada 1” o “Personalizada 2” y, a continuación “Ajuste personalizado”.

Aparece la pantalla de ajustes.

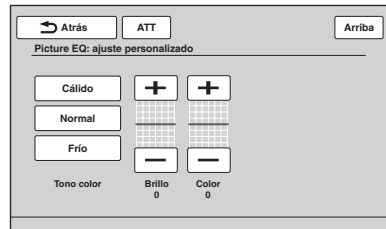

4 Toque “Cálido”, “Normal” o “Frío” para seleccionar “Tono color”.

5 Toque +/- en “Brillo” y “Color” para ajustar sus niveles.

Para volver a la pantalla anterior, pulse “Atrás”.

Nota

No se puede ajustar la imagen de la cámara de visualización posterior.

Selección de la relación de aspecto

Puede cambiar la relación de aspecto de la pantalla.

Las opciones se indican a continuación.

“Normal”: imagen con una relación de aspecto 4:3 (imagen normal).



“Ancho”: imagen con una relación de aspecto 4:3 alargada hacia los extremos izquierdo y derecho de la pantalla, con partes desbordantes en la zona de corte superior e inferior para llenar la pantalla.



“Completa”: imagen con una relación de aspecto 16:9.



“Zoom”: imagen con una relación de aspecto 4:3 alargada hacia los extremos izquierdo y derecho de la pantalla.



1 Durante la reproducción de vídeo/ imagen, toque “Lista fuentes” y, a continuación, .

2 Toque “Pantalla”.

Aparece el menú de ajustes de pantalla.

3 Toque “Aspecto”.

Aparecen las opciones.

4 Toque la opción que desee.

Para volver a la pantalla anterior, pulse “Atrás”.

Notas

- Este ajuste sólo está disponible si el freno de mano está echado.
- La relación de aspecto de la pantalla de la cámara de visualización posterior no se puede cambiar.

Ajustes

El menú de ajustes incluye las siguientes categorías.

- **“General”**: ajustes generales (página 54)
- **“Sonido”**: ajustes de sonido (página 56)
- **“Pantalla”**: ajustes de pantalla (página 58)
- **“Visual”**: ajustes de DVD y de otros tipos de reproducción (página 59)

Operación de ajuste básica

Puede ajustar los elementos del menú mediante el procedimiento siguiente.

Por ejemplo, para ajustar la demostración:

1 Sin ninguna fuente seleccionada, toque “Lista fuentes” y, a continuación, .

Desde el menú superior, toque .

Aparece el menú de ajustes.

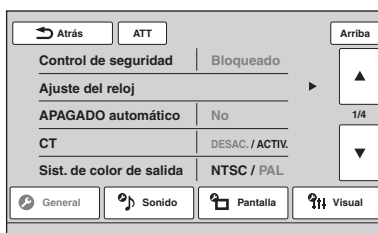

2 Toque “Pantalla”.

Aparece la pantalla de ajustes de pantalla.

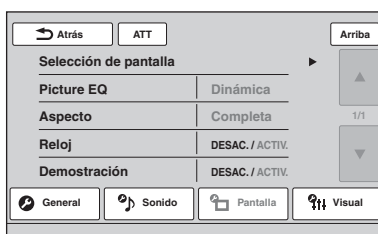

3 Toque “Demostración” para ajustarla en “ACTIV.” o “DESAC.”.

El ajuste se ha guardado.

Para desplazarse por las opciones (solamente cuando sea necesario), toque ▲/▼.

Para volver a la pantalla anterior, pulse “Atrás”.

Ajustes generales

Toque  → “General” → el elemento deseado → la opción deseada. Para obtener información detallada sobre este procedimiento, consulte “Operación de ajuste básica” en la página 53.

Para obtener información detallada, consulte las páginas indicadas. “●” indica el ajuste predeterminado.

Elemento	Opción	Propósito	Estado de la unidad
Control de seguridad (página 62)	–	–	Cualquier estado
Ajuste del reloj (página 62)	–	–	Cualquier estado
APAGADO automático Apaga la alimentación automáticamente una vez transcurrido el período de tiempo deseado cuando no hay ninguna fuente seleccionada.	No (●)	Desactivar la función APAGADO automático.	Cualquier estado
	30 segundos, 30 minutos, 60 minutos	Seleccionar el tiempo deseado.	
CT (hora del reloj) (página 19, 20)	ACTIV.	Activar la función CT.	Cualquier estado
	DESAC. (●)	Desactivar la función CT.	
Sist. de color de salida Cambia el sistema de colores en función del monitor conectado. (SECAM no es compatible.)	PAL (●)	Ajustar en PAL.	Ninguna fuente seleccionada
	NTSC	Ajustar en NTSC.	
Atenuador Cambia el brillo de la pantalla.	Auto. (●)	Atenuar la pantalla automáticamente cuando las luces se encienden. (Solamente está disponible si el cable de control de la iluminación está conectado.)	Cualquier estado
	Activar	Atenuar la pantalla.	
Nivel del atenuador Ajusta el nivel de brillo cuando se activa el atenuador.	(–5 ~ +5) ●: 0	Seleccionar el nivel.	Cualquier estado
Ajuste del panel táctil (página 51)	–	–	Cualquier estado
Pitido	ACTIV. (●)	Activar el sonido de funcionamiento.	Cualquier estado
	DESAC.	Desactivar el sonido de funcionamiento.	
Idioma	English (●), Español, Русский	Seleccionar el idioma de la pantalla.	Ninguna fuente seleccionada

Elemento	Opción	Propósito	Estado de la unidad
Iluminación de teclas	ACTIV. (●)	Activar la iluminación de los botones.	Cualquier estado
	DESAC.	Desactivar la iluminación de los botones.	
Control giratorio Cambia la dirección de funcionamiento de los controles del control giratorio.	Predet. (●)	Utilizarlo en la posición configurada de fábrica.	Cualquier estado
	Reversa	Utilizarlo en la parte derecha de la columna de dirección.	
Entrada AUX1 (página 63) Ajusta el tipo de dispositivo conectado a los terminales AUX1 IN para activar la pantalla de fondo adecuada.	Video (●)	Mostrar la imagen del dispositivo conectado.	Ninguna fuente seleccionada
	Audio	Mostrar la pantalla de fondo de esta unidad.	
	DESACT.	Desactivar la entrada AUX.	
Entrada AUX2 (página 63) Ajusta el tipo de dispositivo conectado a los terminales AUX2 IN para activar la pantalla de fondo adecuada.	Video (●)	Mostrar la imagen del dispositivo conectado.	Ninguna fuente seleccionada
	Audio	Mostrar la pantalla de fondo de esta unidad.	
	DESACT.	Desactivar la entrada AUX.	
No hay señal Cambia la pantalla automáticamente cuando no se detecta ninguna señal de vídeo externa.	A través	Mostrar la pantalla de no hay señal.	Ninguna fuente seleccionada
	Vacía (●)	Mostrar la pantalla de reproducción de audio que no tiene ninguna notificación de señal.	
Entrada de la cámara Activa la entrada de vídeo desde la cámara de visualización posterior que está conectada.	DESAC.	Desactivar la entrada.	Cualquier estado
	ACTIV. (●)	Mostrar la imagen de la cámara de visualización posterior cuando el faro trasero se ilumina (o cuando la palanca de cambios se ajusta en la posición R (reversa)).	
Ajuste de la vista cámara posterior (página 64)	–	–	Cualquier estado
Ángulo del monitor (página 51)	–	–	Cualquier estado

Ajustes de sonido

Toque  → “Sonido” → el elemento deseado → la opción deseada. Para obtener información detallada sobre este procedimiento, consulte “Operación de ajuste básica” en la página 53.

Para obtener información detallada, consulte las páginas indicadas. “●” indica el ajuste predeterminado.

Elemento	Opción	Propósito	Estado de la unidad
EQ7 (página 48)	DESACT. (●)	Cancelar la curva de ecualizador.	Durante la recepción/reproducción
	Xplod, Vocal, Vanguar, Vuelo, Espacial, Gravedad, Personal	Seleccionar la curva de ecualizador; personalizar la curva de ecualizador.	
Balance/Equilibrio (página 49)	Balance: (-15 ~ +15) Equilibrio: (-15 ~ +15) ●: 0	Ajustar el nivel.	Durante la recepción/reproducción
	Altav. grav. (-6 ~ +6) ●: 0	Ajustar el nivel de volumen del altavoz de subgraves. (Solamente está disponible cuando “Altavoz subgraves” está ajustado en “ACTIV.”.)	
Posición escuchar (página 49) Ajusta la posición de escucha y la posición del altavoz de subgraves.	DESACT. (●)	No ajustar la posición de escucha.	Durante la recepción/reproducción
	Delant. I	Ajustarla en frontal izquierda.	
	Delant. D	Ajustarla en frontal derecha.	
	Delant.	Ajustarla en frontal central.	
	Todo	Ajustarla al centro del vehículo.	
	Personaliz.	Para calibrar con precisión la posición de escucha (página 50).	
Altavoz subgraves: Cerca, Normal (●), Lejos	Seleccionar la posición del altavoz de subgraves. (Solamente está disponible cuando “Altavoz subgraves” está ajustado en “ACTIV.”, y la posición de escucha está ajustada en “Delant. I”, “Delant. D”, “Delant.” o “Todo.”.)		

Elemento	Opción	Propósito	Estado de la unidad
CSO (Organizador del altavoz central) (página 50) Ajusta el modo del altavoz central virtual.	DESACT. (●), CSO1, CSO2, CSO3	Seleccionar el modo.	Durante la reproducción del disco/USB
Altavoz subgraves Ajusta el estado de conexión del altavoz de subgraves.	ACTIV. (●)	Ajustar el estado de conexión en activado.	Ninguna fuente seleccionada
	DESAC.	Ajustar el estado de conexión en desactivado.	
RBE (Potenciador de graves posterior) (página 50) Utiliza los altavoces posteriores como un altavoz de subgraves.	DESACT. (●), RBE1, RBE2, RBE3	Seleccionar el modo.	Durante la recepción/reproducción
Filtro de cruce Selecciona la frecuencia de corte de los altavoces frontales/posteriores (HPF) y del altavoz de subgraves (LPF).	LPF: 50 Hz, 60 Hz, 80 Hz, 100 Hz (●), 120 Hz	Seleccionar la frecuencia de corte. (Solamente está disponible cuando “Altavoz subgraves” está ajustado en “ACTIV.”.)	Durante la recepción/reproducción
	HPF: DESA. (●)	No cortar las frecuencias.	
	HPF: 50 Hz, 60 Hz, 80 Hz, 100 Hz, 120 Hz	Seleccionar la frecuencia de corte.	
	Fase subgraves: Normal (●), Reversa	Seleccionar la fase del altavoz de subgraves. (Solamente está disponible cuando “Altavoz subgraves” está ajustado en “ACTIV.”.)	
Nivel del altavoz 4.1ch (página 51)	–	–	Ninguna fuente seleccionada

Ajustes de pantalla

Toque  → “Pantalla” → el elemento deseado → la opción deseada. Para obtener información detallada sobre este procedimiento, consulte “Operación de ajuste básica” en la página 53.

Para obtener información detallada, consulte las páginas indicadas. “●” indica el ajuste predeterminado.

Elemento	Opción	Propósito	Estado de la unidad
Selección de pantalla (página 51)	–	–	Cualquier estado
Picture EQ* (página 52)	Dinámica (●), Estándar, Teatro, Sepia	Seleccionar la calidad de imagen.	Durante la reproducción de vídeo/imagen
	Personalizada 1, Personalizada 2	Personalizar la calidad de imagen.	
Aspecto* (página 53)	Completa (●), Normal, Ancho, Zoom	Seleccionar la relación de aspecto de la pantalla.	Durante la reproducción de vídeo/imagen
Reloj Muestra/oculta el reloj en la esquina inferior derecha de la pantalla.	ACTIV. (●)	Mostrar el reloj.	Cualquier estado
	DESAC.	Ocultar el reloj.	
Demostración	ACTIV. (●)	Activar la demostración.	Ninguna fuente seleccionada
	DESAC.	Desactivar la demostración.	

* Este ajuste sólo está disponible si el freno de mano está echado.



Ajustes de DVD y de otros tipos de reproducción

Toque  → “Visual” → el elemento deseado → la opción deseada. Para obtener información detallada sobre este procedimiento, consulte “Operación de ajuste básica” en la página 53.

Para obtener información detallada, consulte las páginas indicadas. “●” indica el ajuste predeterminado.

Elemento	Opción	Propósito	Estado de la unidad
Idioma del menú DVD	–	Cambiar el idioma del menú del disco.	Ninguna fuente seleccionada
Idioma del DVD audio	–	Cambiar el idioma de la banda sonora.	Ninguna fuente seleccionada
Idioma de los DVD sub	–	Cambiar el idioma de los subtítulos guardados en el disco.	Ninguna fuente seleccionada
DRC de audio Consigue un sonido claro cuando el volumen es bajo. Solamente para los DVD* con DRC de audio (Control de rango dinámico).	Estándar (●)	Seleccionar el ajuste estándar.	Ninguna fuente seleccionada
	Ancha	Tener la sensación de estar en una representación en directo.	
<small>* Excepto DVD-R/DVD-R DL/DVD-RW en modo VR.</small>			
Salida múltip. canales Cambia el método de emitir las fuentes de canales múltiples.	Multi (●)	Emitir en 4.1 canales.	Ninguna fuente seleccionada
	Estéreo	Emitir y mezclar 2 canales.	
Bloqueo segurid. DVD (página 25)	–	Bloquear/desbloquear un disco.	Ninguna fuente seleccionada
Calificac. padres DVD (página 26)	–	Ajustar el nivel de restricción en función de la zona seleccionada.	Ninguna fuente seleccionada
Área padres DVD (página 26)	–	Ajustar la restricción estándar por zona.	Ninguna fuente seleccionada
Reprod. lista repr. DVD (Solamente para DVD-R/DVD-R DL/DVD-RW en modo VR)	Orig. (●)	Reproducir títulos tal como fueron grabados originalmente.	Ninguna fuente seleccionada
	Lista repr.	Reproducir una lista de reproducción editada.	
Búsqueda directa DVD (página 27) Ajusta el elemento de búsqueda de la reproducción de búsqueda directa DVD.	Capítulo (●)	Buscar un capítulo.	Cualquier estado
	Título	Buscar un título.	

continúa en la página siguiente →

Elemento	Opción	Propósito	Estado de la unidad
Tipo de monitor Selecciona una relación de aspecto adecuada para el monitor que está conectado. (La relación de aspecto de la pantalla de esta unidad también cambia.) En función del disco, es posible seleccionar automáticamente “4:3 Tipo buzón” en lugar de “4:3 Explor. pan.” y viceversa.	16:9 (●) 	Visualizar la imagen panorámica. Es adecuada si se conecta a un monitor de pantalla panorámica o a un monitor con una función de modo panorámico.	Ninguna fuente seleccionada
	4:3 Tipo buzón 	Visualizar una imagen panorámica con bandas en las posiciones superior e inferior de la pantalla. Es adecuada cuando se conecta a un monitor de pantalla 4:3.	
	4:3 Explor. pan. 	Visualizar una imagen panorámica en toda la pantalla y, automáticamente, cortar las porciones que no encajen.	
Tiempo para ZAPPIN (página 35)	6 segundos, 15 segundos (●), 30 segundos	Seleccionar el tiempo de reproducción para la función ZAPPIN.	Durante la reproducción de audio
Tono de ZAPPIN (página 35)	ACTIV. (●)	Tener el sonido de pitido entre pasajes de pista.	Durante la reproducción de audio
	DESAC.	Desactivar el sonido de pitido.	
Reanud. disco múltiple	ACTIV. (●)	Almacenar los ajustes de reanudación en la memoria con capacidad de hasta 5 discos de vídeo*. <i>* Solamente DVD VIDEO/ VCD/Xvid/MPEG-4.</i>	Ninguna fuente seleccionada
	DESAC.	No almacenar los ajustes de reanudación en la memoria. La función de reanudar la reproducción solamente está disponible para el disco de la unidad actual.	
Reanudar USB	ACTIV. (●)	Almacenar los ajustes de reanudación en la memoria para los archivos Xvid/ MPEG-4 del dispositivo USB.	Ninguna fuente seleccionada
	DESAC.	No almacenar los ajustes de reanudación en la memoria.	

Elemento	Opción	Propósito	Estado de la unidad
Presentac. diapo. JPEG	5 segundos (●), 20 segundos, 60 segundos, Fija	Seleccionar el intervalo de presentación de diapositivas.	Ninguna fuente seleccionada
PBC CD video (página 24)	ACTIV. (●)	Reproducir un VCD con funciones PBC.	Ninguna fuente seleccionada
	DESAC.	Reproducir un VCD sin funciones PBC.	

Nota

Si se aplica el bloqueo de seguridad, la función de reanudar la reproducción no funcionará. En este caso, la reproducción se inicia desde el principio del disco cuando se inserta.

Ajuste del código de seguridad

Esta unidad cuenta con una función de seguridad para desalentar el robo. Introduzca un número de 4 dígitos como código de seguridad.

Una vez que la función de seguridad está activada, es necesario que introduzca el código de seguridad para encender la unidad después de volver a instalar la unidad en otro vehículo o de cargar la batería.

Activación de la función de seguridad

1 Toque “Lista fuentes” y, a continuación, .

Aparece el menú de ajustes general. De lo contrario, toque “General”.

2 Toque “Control de seguridad”.

Aparece la pantalla de ajuste de códigos de seguridad.

3 Use las teclas del teclado numérico para introducir su código de seguridad y, a continuación, toque “OK”.

4 Para confirmarlo, use las teclas del teclado numérico para volver a introducir su código de seguridad y, a continuación, toque “OK”.

El ajuste se ha guardado.

Para eliminar un número previamente introducido, toque “Borrar”.

Para volver a la pantalla anterior, pulse “Atrás”.

El cuadro para la introducción de 4 dígitos aparece cuando se enciende la unidad después de volverla a instalar en otro vehículo o de cargar la batería. Utilice las teclas del teclado numérico para introducir su código de seguridad.

Desactivación de la función de seguridad

1 Siga los pasos anteriores del 1 al 2.

Aparece la pantalla de desbloqueo de seguridad.

2 Utilice las teclas del teclado numérico para introducir su código de seguridad.

Aparece “Desbloqueado” y se desactiva la función de seguridad.

Ajuste del reloj

El reloj utiliza una indicación de 24 horas.

1 Toque “Lista fuentes” y, a continuación, .

Aparece el menú de ajustes general. De lo contrario, toque “General”.

2 Toque “Ajuste del reloj”.

Aparece la pantalla de ajustes.

3 Ajuste la hora y los minutos.

Por ejemplo, para ajustarlo en 8:30, toque “0830”.

4 Toque “OK”.

El ajuste se ha guardado.

Para eliminar un número previamente introducido, toque “Borrar”.

Para volver a la pantalla anterior, pulse “Atrás”.

Uso de un equipo opcional

Equipo de audio/vídeo auxiliar

Puede conectar hasta 2 dispositivos opcionales, como un reproductor multimedia portátil, una consola de juegos, etc., a los terminales AUX1 IN y AUX2 IN de la unidad.

Selección de un dispositivo auxiliar

1 Toque “Lista fuentes” y, a continuación, “AUX”.

Aparece la pantalla de reproducción AUX.

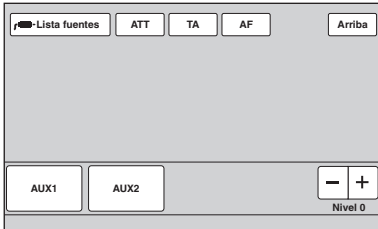

2 Toque “AUX1” o “AUX2” para seleccionar el dispositivo.

Realice las operaciones desde el dispositivo portátil.

Ajuste del nivel de volumen

Asegúrese de ajustar el volumen de cada dispositivo conectado antes de la reproducción. El nivel de volumen es común para “AUX1” y “AUX2”.

1 Baje el volumen de la unidad.

2 Toque “Lista fuentes” y, a continuación, “AUX”.

Aparece la pantalla de reproducción AUX.

3 Inicie la reproducción del dispositivo portátil a un volumen moderado.

4 Ajuste el volumen acostumbrado en la unidad.

5 Toque -/+ en la casilla “Nivel” varias veces para ajustar el nivel.

El nivel se puede ajustar en pasos individuales entre -8 y +18.

Ajuste del tipo de dispositivo

Mediante el ajuste de tipo (vídeo o audio) de cada dispositivo conectado, la pantalla de fondo se puede cambiar adecuadamente.

1 Sin ninguna fuente seleccionada, toque “Lista fuentes” y, a continuación, .

Aparece el menú de ajustes general. De lo contrario, toque “General”.

2 Toque ▲/▼ para desplazarse por el menú y, a continuación, toque “Entrada AUX1” o “Entrada AUX2”.

3 Toque “Audio” o “Video”.

El ajuste se ha guardado.

Para desactivar la entrada AUX, seleccione “DESACT”.

Para volver a la pantalla anterior, pulse “Atrás”.

Cámara de visualización posterior

Si conecta la cámara de visualización posterior opcional al terminal CAMERA IN, podrá reproducir la imagen de la cámara de visualización posterior.

Aparece la imagen de la cámara de visualización posterior cuando el faro trasero se ilumina (o cuando la palanca de cambios se ajusta en la posición R (reversa)).

Notas

- Cuando conduzca marcha atrás, observe los alrededores con atención para su seguridad. No confíe exclusivamente en la cámara de visualización posterior.
- La imagen que se obtiene desde la cámara de visualización posterior no aparece en el monitor posterior.

Sugerencia

Incluso si la cámara de visualización posterior está conectada, puede ajustar la unidad para que no muestre la imagen de una cámara de visualización posterior mediante la desactivación de la entrada de la cámara (página 55).

Ajustes de la cámara de visualización posterior

Puede mostrar los elementos de ajuste de la imagen de la cámara de visualización posterior para realizar las operaciones más fácilmente.

Este ajuste solamente está disponible cuando:

- “Entrada de la cámara” está ajustado en “ACTIV.” (página 55).
- Se aplica el freno de mano.

1 Toque “Lista fuentes” y, a continuación, .

Aparece el menú de ajustes general. De lo contrario, toque “General”.

2 Toque ▲/▼ para desplazarse por el menú y, a continuación, toque “Ajuste de la vista cámara posterior”.

Aparecen los elementos de ajuste.

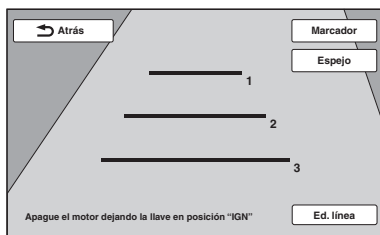

2 Seleccione la línea que desee editar.
Toque “Edición 1”, “Edición 2” o “Edición 3”, en función de la línea que desee editar.

3 Edite la línea.

Para aumentar la longitud, toque ◀ ▶.

Para reducir la longitud, toque ▶ ◀.

Para ajustar la posición, toque ▲ o ▼.

Para restaurar el ajuste predeterminado, toque “Restablecer”.

Para volver a la pantalla anterior, pulse “Atrás”.

Visualización de las líneas del marcador

Toque “Marcador”.

Vuelva a tocar “Marcador” para ocultar las líneas del marcador.

Inversión de la imagen

Toque “Espejo”.

Aparece una imagen reversa de espejo.

Edición de líneas

1 Toque “Ed. línea”.

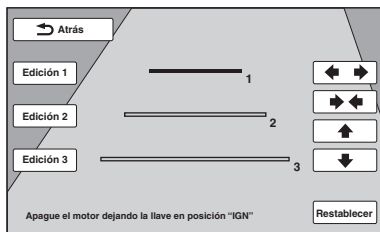

Información adicional

Precauciones

- Enfríe la unidad si su vehículo está estacionado bajo la luz directa del sol.
- La antena motorizada se extiende automáticamente.

Condensación de humedad

En caso de condensación de humedad dentro de la unidad, extraiga el disco y espere aproximadamente una hora para que se seque; de otro modo, la unidad no funcionará correctamente.

Para mantener una alta calidad de sonido

No derrame líquidos sobre la unidad ni sobre los discos.

Notas sobre el panel LCD

- **No humedezca el panel LCD ni lo exponga a líquidos. Si lo hace, puede provocar una avería.**



- No ejerza presión sobre el panel LCD porque, si lo hace, puede distorsionar la imagen o causar un fallo de funcionamiento (por ejemplo, la imagen podría volverse borrosa, o el panel LCD podría resultar dañado).
- Tóquelo únicamente con los dedos, ya que podría dañar o romper el panel LCD.
- Limpie el panel LCD con un paño suave y seco. No utilice disolventes como bencina, disolvente, productos de limpieza disponibles en el mercado ni aerosoles antiestáticos.
- No utilice esta unidad fuera del rango de temperatura siguiente: 5 – 45 °C.
- Si su vehículo está estacionado en un lugar frío o cálido, es posible que la imagen no sea nítida. Sin embargo, el monitor no está dañado y la imagen volverá a ser nítida cuando la temperatura de su vehículo vuelva a ser normal.

- Es posible que aparezcan algunos puntos estáticos de color azul, rojo o verde en el monitor. Estos se denominan “puntos brillantes” y le puede ocurrir con cualquier LCD. El panel LCD se fabrica con precisión, con más del 99,99% de sus segmentos operativos. No obstante, es posible que un pequeño porcentaje (habitualmente, el 0,01%) de segmentos no se pueda iluminar correctamente. Sin embargo, esto no interferirá en la visualización.

Notas sobre los discos

- No exponga los discos a la luz directa del sol ni a fuentes de calor como, por ejemplo, conductos de aire caliente, ni los deje en un vehículo estacionado a plena luz del sol.
- Antes de la reproducción, limpie los discos con un paño desde el centro hasta los bordes. No utilice disolventes como bencina, diluyentes ni productos de limpieza disponibles en el mercado.
- Esta unidad ha sido diseñada para reproducir discos que cumplen con el estándar Compact Disc (CD). Los DualDisc y algunos discos de música codificados con tecnologías de protección de los derechos de autor no cumplen con el estándar Compact Disc (CD), por lo que es posible que esta unidad no pueda reproducirlos.
- **Discos que esta unidad NO PUEDE reproducir**
 - Discos con etiquetas, pegatinas o cinta o papel adhesivos adheridos. Si los reproduce, puede causar un fallo de funcionamiento o dañar el disco.
 - Discos con formas no estándar (por ejemplo, de corazón, cuadrado o estrella). Si intenta reproducir este tipo de discos, puede dañar la unidad.
 - Discos de 8 cm.



Nota sobre operaciones de reproducción de DVD y VCD

Los productores de software pueden ajustar intencionadamente algunas operaciones de reproducción de DVD y VCD. Dado que esta unidad reproduce DVD y VCD de acuerdo con los contenidos del disco que han diseñado los productores del software, es posible que algunas funciones de reproducción no estén disponibles. Asimismo, consulte las instrucciones suministradas con los DVD o VCD.

continúa en la página siguiente →

Notas sobre DATA CD y DATA DVD

- Según el estado del disco o el equipo utilizado para su grabación, es posible que algunos DATA CD/DATA DVD no puedan reproducirse en esta unidad.
- Es necesario finalizar algunos discos (página 66).
- La unidad es compatible con los siguientes estándares.
 - Para DATA CD
 - Norma ISO 9660 de formato de nivel 1/nivel 2, norma Joliet/Romeo en cuanto al formato de expansión
 - Multi Session
 - Para DATA DVD
 - Formato de Puente UDF (UDF e ISO 9660 combinados)
 - Multi Border
- Cantidad máxima de:
 - carpetas (álbumes): 256 (incluidas la carpeta raíz y las carpetas vacías).
 - archivos (pistas/imágenes/vídeos) y carpetas contenidos en un disco: 2.000 (si un nombre de archivo o carpeta contiene muchos caracteres, este número podría ser inferior a 2.000).
 - caracteres que se pueden visualizar en el nombre de un archivo o carpeta: 64 (Joliet/Romeo).

Notas sobre la finalización de discos

Es necesario finalizar los siguientes discos para poder reproducirlos en esta unidad.

- DVD-R/DVD-R DL (en modo vídeo/modo VR)
- DVD-RW en modo vídeo
- DVD+R/DVD+R DL
- CD-R
- CD-RW

Los siguientes discos se pueden reproducir sin realizar ninguna finalización.

- DVD+RW: finalizado automáticamente.
- DVD-RW en modo VR: no es necesario realizar ninguna finalización.

Para obtener información detallada, consulte el manual suministrado con el disco.

Notas sobre los CD Multi Session/ DVD Multi Border

Esta unidad puede reproducir los CD Multi Session/ DVD Multi Border en las siguientes condiciones.

Tenga en cuenta que la sesión debe cerrarse y que el disco se debe finalizar.

- Cuando se graba un CD-DA (Disco compacto de audio digital) en la primera sesión:
 - La unidad reconoce el disco como CD-DA y solamente se reproduce el CD-DA de la primera sesión, aunque otras sesiones se haya grabado otro tipo de formato (por ejemplo, MP3).
- Cuando el CD-DA se ha grabado en una sesión diferente a la primera:
 - La unidad reconoce el disco como DATA CD o DATA DVD y se omiten todas las sesiones CD-DA.

- Cuando se graba un MP3/WMA/AAC/JPEG/Xvid/MPEG-4:
 - Solamente se reproducen las sesiones que contienen el tipo de archivo seleccionado (audio/vídeo/imagen)*, esto es, si en otras sesiones existen CD-DA u otro tipo de datos, se omiten.

* Para obtener información detallada acerca de cómo seleccionar el tipo de archivo, consulte la página 35.

Orden de reproducción de los archivos MP3/WMA/AAC/JPEG/Xvid/MPEG-4

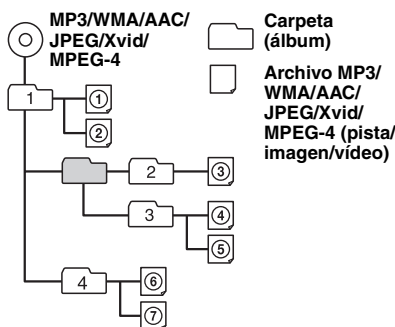

Acerca de los archivos MP3

- MP3, la forma abreviada de MPEG-1 Audio Layer-3, es un formato estandarizado que permite comprimir archivos de música. Comprime datos de CD de audio a aproximadamente 1/10 de su tamaño original.
- Las versiones 1.0, 1.1, 2.2, 2.3 y 2.4 del indicador ID3 se aplican solamente al formato MP3. El indicador ID3 puede tener 15/30 caracteres (versiones 1.0 y 1.1) o 63/126 caracteres (versiones 2.2, 2.3 y 2.4).
- Cuando ponga nombre a un archivo MP3, asegúrese de añadir la extensión “.mp3” al nombre de archivo.
- Durante la reproducción o el avance rápido/retroceso de un archivo MP3 grabado en VBR (velocidad de bits variable), es posible que el tiempo de reproducción transcurrido no coincida con la realidad.

Nota sobre MP3

Si reproduce un archivo MP3 con una velocidad de bits alta como, por ejemplo, 192 kbps, es posible que el sonido sea intermitente.

Acerca de los archivos WMA

- WMA, la forma abreviada de Windows Media Audio, es un formato estandarizado que permite comprimir archivos de música. Comprime datos de CD de audio a aproximadamente 1/22* de su tamaño original.

- El indicador WMA tiene 63 caracteres.
- Cuando ponga un nombre a un archivo WMA, asegúrese de añadir la extensión “.wma” al nombre de archivo.
- Durante la reproducción o el avance rápido/retroceso de un archivo WMA grabado en VBR (velocidad de bits variable), es posible que el tiempo de reproducción transcurrido no coincida con la realidad.

* *solamente los de 64 kbps*

Nota sobre WMA

La reproducción de los siguientes archivos WMA no es compatible.

- *compresión sin pérdidas*
- *protegidos por derechos de autor*

Acerca de los archivos AAC

- El indicador AAC tiene 126 caracteres.
- Cuando ponga un nombre a un archivo AAC, asegúrese de añadir la extensión “.m4a” al nombre de archivo.

Acerca de los archivos JPEG

- JPEG, la forma abreviada de Joint Photographic Experts Group, es un formato estandarizado que permite comprimir archivos de imagen. Comprime imágenes fijas a entre 1/10 y 1/100 de su tamaño original.
- Cuando ponga un nombre a un archivo JPEG, asegúrese de añadir la extensión “.jpg” al nombre de archivo.

Nota sobre JPEG

La reproducción de los archivos JPEG progresivos no es compatible.

Acerca de los archivos MPEG-4

Se pueden reproducir los archivos MPEG-4 que cumplen los siguientes requisitos. No se garantiza la reproducción de todos los archivos MPEG-4 que cumplan los requisitos.

- Perfil: perfil simple MPEG-4
- Velocidad de bits: 7 Mbps en USB FS, 10 Mbps en DVD y 7 Mbps en CD como máximo
- Velocidad de fotogramas: 30 fps como máximo
- Tamaño de la imagen: 720 × 480 píxeles como máximo
- Velocidad de audio: 320 kbps (AAC-LC) como máximo
- Extensión del archivo: .mp4

Acerca de iPod

- Puede conectarse a los siguientes modelos de iPod. Actualice sus dispositivos iPod a la última versión de software antes de utilizarlos.

Made for

- iPod touch (4ª generación)
- iPod touch (3ª generación)
- iPod touch (2ª generación)
- iPod touch (1ª generación)
- iPod classic
- iPod con video*
- iPod nano (6ª generación)
- iPod nano (5ª generación)
- iPod nano (4ª generación)
- iPod nano (3ª generación)
- iPod nano (2ª generación)
- iPod nano (1ª generación)*
- iPhone 4
- iPhone 3GS
- iPhone 3G
- iPhone

* *El control del pasajero no está disponible para iPod nano (1ª generación) ni para iPod con video.*

- “Made for iPod” y “Made for iPhone” indican que un accesorio electrónico se diseñó para conectarse específicamente a los dispositivos iPod y iPhone respectivamente, y que el fabricante obtuvo la certificación necesaria para que cumpla con los estándares de rendimiento de Apple.
- Apple no es responsable del funcionamiento de este dispositivo o de su cumplimiento con los estándares de seguridad y regulatorios.

Acerca de la función Bluetooth

¿Qué es la tecnología Bluetooth?

- La tecnología inalámbrica Bluetooth es una tecnología inalámbrica de corto alcance que permite la comunicación de datos a través de Wi-Fi entre dispositivos digitales, como un teléfono móvil y unos auriculares. La tecnología inalámbrica Bluetooth funciona dentro de un alcance de 10 m aproximadamente. La conexión de dos dispositivos es habitual, pero algunos dispositivos se pueden conectar a varios dispositivos a la vez.
- No es necesario que utilice un cable de conexiones, dado que la tecnología Bluetooth es una tecnología inalámbrica; tampoco es necesario que los dispositivos se encuentren los unos frente a los otros, gracias a la tecnología con infrarrojos. Por ejemplo, puede utilizar un dispositivo de este tipo y llevarlo en el bolso, o en un bolsillo.
- La tecnología Bluetooth es un estándar internacional que integran en sus productos millones de empresas en todo el mundo y que es utilizado por numerosas compañías de todo el planeta.

continúa en la página siguiente →

Acerca de la comunicación con Bluetooth

- La tecnología inalámbrica Bluetooth funciona dentro de un alcance de 10 m aproximadamente. El alcance máximo de la comunicación puede variar en función de los obstáculos (persona, metal, pared, etc.) o del entorno electromagnético.
- Las condiciones siguientes pueden afectar a la sensibilidad de la comunicación Bluetooth.
 - Existe un obstáculo, como una persona, un objeto metálico o una pared, entre esta unidad y el dispositivo Bluetooth.
 - Se está utilizando un dispositivo que usa la frecuencia 2,4 GHz (como, por ejemplo, un dispositivo LAN inalámbrico, un teléfono sin cables o un horno microondas) cerca de esta unidad.
- Dado que los dispositivos Bluetooth y LAN (IEEE802.11b/g) inalámbricos utilizan la misma frecuencia, es posible que se produzcan interferencias de microondas y que causen una disminución de la velocidad de comunicación, ruidos o conexiones no válidas, en el caso de que esta unidad se utilice cerca de un dispositivo LAN inalámbrico. En este caso, lleve a cabo las siguientes operaciones.
 - Utilice esta unidad a 10 m de distancia, como mínimo, del dispositivo LAN inalámbrico.
 - Si utiliza esta unidad a menos de 10 m de un dispositivo LAN inalámbrico, apague el dispositivo LAN inalámbrico.
 - Instale esta unidad y el dispositivo Bluetooth tan cerca el uno del otro como sea posible.
- Las microondas emitidas desde un dispositivo Bluetooth pueden afectar al funcionamiento de los dispositivos médicos electrónicos. Apague esta unidad y otros dispositivos Bluetooth en las siguientes situaciones, ya que podría producirse un accidente.
 - Sitios con gases inflamables, como un hospital, un tren, un avión o una gasolinera
 - Cerca de puertas automáticas o de las alarmas de incendios
- Esta unidad admite funcionalidades de seguridad que cumplen con el estándar Bluetooth para proporcionar una conexión segura al utilizar la tecnología inalámbrica Bluetooth, pero es posible que la seguridad no sea suficiente en función de los ajustes. Tenga cuidado en sus comunicaciones cuando utilice la tecnología inalámbrica de Bluetooth.
- No asumimos responsabilidad alguna en caso de divulgación de información durante las comunicaciones mediante Bluetooth.
- No se puede garantizar la conexión con todos los dispositivos Bluetooth.
 - Los dispositivos con la función Bluetooth deben cumplir con el estándar Bluetooth especificado por Bluetooth SIG y también deben autenticarse.
 - Aunque el dispositivo conectado cumpla con el estándar Bluetooth indicado, es posible que algunos dispositivos no se puedan conectar o que no funcionen correctamente, según las funciones o las especificaciones del dispositivo.

– Es posible que se produzca ruido durante una conversación por el teléfono manos libres, en función del dispositivo o del entorno de comunicación.

- En función del dispositivo que desee conectar, es posible que necesite algún tiempo para iniciar la comunicación.

Información complementaria

- Es posible que el dispositivo Bluetooth no funcione con teléfonos móviles, en función de las condiciones de las ondas de radio y del sitio donde se utiliza el equipo.
- Si experimenta alguna molestia tras el uso del dispositivo Bluetooth, deje de utilizar inmediatamente el dispositivo Bluetooth. Si persistiera alguno de los problemas, póngase en contacto con el distribuidor Sony más cercano.

Si desea realizar alguna consulta o solucionar algún problema relativo a la unidad que no se trate en este Manual de instrucciones, póngase en contacto con el distribuidor Sony más cercano.

Mantenimiento

Sustitución de la pila de litio del mando a distancia

En condiciones normales, la pila durará aproximadamente 1 año. (La vida útil puede ser menor dependiendo de las condiciones de uso.) Cuando la pila está a punto de agotarse, el campo de acción del mando a distancia es menor. Cámbiela por una pila de litio CR2025 nueva. Si utiliza una pila distinta, existe el riesgo de incendio o explosión.

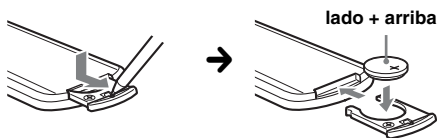

Notas sobre la pila de litio

- Mantenga la pila de litio fuera del alcance de los niños. En caso de tragarse la pila, póngase en contacto inmediatamente con el médico.
- Limpie la pila con un paño seco para garantizar un buen contacto.
- Asegúrese de colocar la pila con la polaridad correcta.
- No coja la pila con pinzas metálicas, ya que podría producirse un cortocircuito.

ADVERTENCIA

La pila puede explotar si no se emplea adecuadamente.
No recargue la pila; tampoco la desmonte ni la arroje al fuego.

Cambio del fusible

Al cambiar el fusible, asegúrese de utilizar uno con el mismo amperaje indicado en el fusible original. Si se funde el fusible, compruebe la conexión de la alimentación y cambie el fusible. Si el fusible se vuelve a fundir después de cambiarlo, es posible que haya un problema interno. En este caso, póngase en contacto con su distribuidor Sony más cercano.

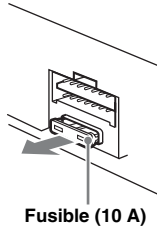

Extracción de la unidad

1 Inserte ambas llaves de liberación al mismo tiempo hasta que oiga un clic.

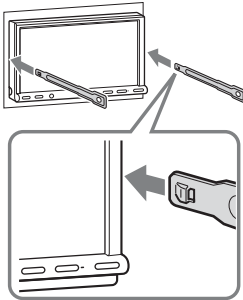

2 Tire de las llaves de liberación para extraer la unidad.

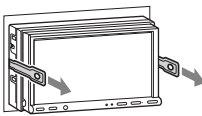

3 Deslice la unidad para extraerla del soporte de montaje.

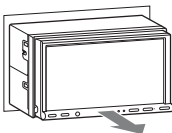

Especificaciones

Sección del monitor

Tipo de pantalla: monitor a color LCD panorámico

Dimensiones: 7,0 pulgadas

Sistema: matriz TFT activa

Número de píxeles:

1.152.000 píxeles (800 × 3 (RGB) × 480)

Sistema de color:

Selección automática PAL/NTSC/SECAM/PAL-M

Sección del sintonizador

FM

Rango de sintonización: 87,5 – 108,0 MHz

Terminal de antena:

Conector de antena externa

Frecuencia intermedia: 150 kHz

Sensibilidad útil: 10 dBf

Selectividad: 75 dB a 400 kHz

Relación señal-ruido: 70 dB (mono)

Separación: 40 dB a 1 kHz

Respuesta de frecuencia: 20 – 15.000 Hz

MW/LW

Rango de sintonización:

MW: 531 – 1.602 kHz

LW: 153 – 279 kHz

Terminal de antena:

Conector de antena externa

Frecuencia intermedia: 25 kHz

Sensibilidad: MW: 26 µV, LW: 45 µV

Sección del reproductor de DVD/CD

Relación señal-ruido: 120 dB

Respuesta de frecuencia: 10 – 20.000 Hz

Fluctuación y trémolo: inferior al límite medible

Distorsión armónica: 0,01%

Código de región: indicado en la etiqueta situada en la parte inferior de la unidad

Sección del reproductor de USB

Interfaz: USB (a velocidad completa)

Corriente máxima: 500 mA

Comunicación inalámbrica

Sistema de comunicación:

Bluetooth Standard versión 2.0 + EDR

Salida:

Bluetooth Standard Power Class 2 (máx. +4 dBm)

Alcance máximo de la comunicación:

Línea de alcance de 10 m*1 aproximadamente

Banda de frecuencia:

banda a 2,4 GHz (2,4000 – 2,4835 GHz)

Método de modulación: FHSS

Perfiles Bluetooth compatibles*2:

A2DP (Advanced Audio Distribution Profile)

AVRCP (Audio Video Remote Control Profile) 1.3

HFP (Handsfree Profile) 1.5

PBAP (Phone Book Access Profile)

OPP (Object Push Profile)

continúa en la página siguiente →

*1 El alcance real variará en función de factores como, por ejemplo, obstáculos entre dispositivos, campos magnéticos alrededor de un horno microondas, electricidad estática, sensibilidad de recepción, rendimiento de la antena, sistema operativo, aplicación de software, etc.

*2 Los perfiles del estándar Bluetooth indican la finalidad de la comunicación Bluetooth entre dispositivos.

Sección del amplificador de potencia

Salidas: salidas de altavoz

Impedancia de altavoz: 4 – 8 ohmios

Salida máxima de potencia: 52 W × 4 (a 4 ohmios)

General

Salidas:

- Terminal de salida de vídeo (posterior)
- Terminales de salida de audio (frontales/posteriores)
- Terminal de salida del altavoz de subgraves
- Terminal de control de relé de la antena motorizada
- Terminal de control del amplificador de potencia

Entradas:

- Terminal de control ATT de teléfono
- Terminal de control de iluminación
- Terminal de entrada del mando a distancia
- Terminal de entrada de la antena
- Terminal de control del freno de mano
- Terminal de entrada del micrófono
- Terminal de entrada de la reversa
- Terminal de entrada de la cámara
- Terminales de entrada de audio AUX
- Terminales de entrada de vídeo AUX
- Conector de entrada de señal USB

Requisitos de alimentación: batería para vehículo de 12 V CC (masa negativa)

Dimensiones: aprox. 178 × 100 × 189 mm (an./al./pr.)

Dimensiones de montaje: aprox. 182 × 111 × 164 mm (an./al./pr.)

Peso: aprox. 2,5 kg

Accesorios suministrados:

- Mando a distancia: RM-X170
- Componentes de instalación y conexiones (1 juego)
- Micrófono
- CD-ROM (disco de la aplicación)

Equipo y accesorios opcionales:

- Cable de conexión de vídeo y USB para iPod: RC-202IPV, RC-200IPV
- Cámara de visualización posterior: XA-R800C

Es posible que su distribuidor no comercialice algunos de los accesorios que figuran en la lista anterior. Para obtener más información, consulte al distribuidor.

Patentes de los EE.UU. y otros países usados con licencia de Dolby Laboratories.

Tecnología de codificación de audio MPEG Layer-3 y patentes bajo licencia de Fraunhofer IIS y Thomson.

El diseño y las especificaciones pueden variar sin previo aviso.

Código de región

El sistema de regiones se utiliza para proteger los derechos de autor del software.

El código de región se ubica en la parte inferior de la unidad y solamente se podrán reproducir en esta unidad los DVD etiquetados con un código de región idéntica.

Los DVD con la etiqueta  también se pueden reproducir.

Si intenta reproducir cualquier otro DVD, en la pantalla del monitor aparecerá el mensaje "Reproducción prohibida por código región.". En función del DVD, es posible que no disponga de ningún código de región en la etiqueta, incluso aunque la reproducción del DVD esté prohibida por restricciones de zona.

Requisitos del sistema para el software incluido en el CD-ROM suministrado

Ordenador

- CPU/RAM
 - Máquina compatible con IBM PC/AT
 - CPU: procesador Intel Pentium III de 450 MHz o superior
 - RAM: 256 MB o más (en Windows XP), 512 MB o más (en Windows Vista o posterior)
- Unidad CD-ROM
- Puerto USB

Sistema operativo

Windows XP, Windows Vista, Windows 7

Para obtener información detallada sobre las ediciones o los service packs compatibles, visite el siguiente sitio web de soporte técnico:

<http://support.sony-europe.com/>

Monitor

Alta definición en color (16 bits) o más, 800 × 600 píxeles o más

Otros requisitos

Conexión a Internet

Notas

- *Los siguientes entornos no son compatibles.*
 - Los ordenadores que no son de tipo PC IBM, como Macintosh, etc.
 - Ordenadores creados por el usuario
 - Ordenadores con un sistema operativo superior
 - Entorno multipantalla
 - Entorno multiarranque
 - Entorno de máquina virtual
- *En función de las condiciones del ordenador, es posible que no pueda realizar la operación, incluso con el entorno recomendado.*

Solución de problemas

La siguiente lista de comprobación pretende facilitar la solución de los problemas que surjan con la unidad.

Antes de consultar la siguiente lista de comprobación, verifique los procedimientos de conexión y de funcionamiento.

Si el problema no se resuelve, visite el siguiente sitio web de soporte técnico.

Sitio Web de soporte técnico en línea

<http://support.sony-europe.com/>

General

La unidad no recibe alimentación.

- Compruebe la conexión o el fusible.
- Si la unidad está apagada y la pantalla desaparece, no se puede utilizar con el mando a distancia.
→ Encienda la unidad.

La antena motorizada no se extiende.

La antena motorizada no dispone de una caja de relé.

La unidad no emite el sonido de pitido.

- El sonido de pitido está cancelado (página 54).
- Se encuentra conectado un amplificador de potencia opcional y no está usando el amplificador integrado.

El contenido de la memoria se borró.

- Pulsó el botón Restablecer.
→ Vuelva a almacenar los datos en la memoria.
- El cable de fuente de alimentación o la batería se ha desconectado o bien no se ha conectado correctamente.

Las emisoras almacenadas y la hora correcta se borraron.

El fusible se fundió.

La unidad hace un ruido al cambiar la posición del interruptor de la llave de encendido.

Los cables no están bien conectados con el conector de alimentación auxiliar del vehículo.

Las indicaciones desaparecen o no aparecen en el monitor.

- El atenuador está ajustado en "Activar" (página 54).
- La pantalla se apaga si mantiene pulsado **(SOURCE/OFF)**.
→ Pulse **(SOURCE/OFF)** en la unidad hasta que aparezca la pantalla.
- "M.OFF" ha tocado y se ha activado la función Monitor desactivado (página 13).
→ Toque cualquier punto de la pantalla para volver a encenderla.

La pantalla no responde correctamente al tacto.

- Toque una parte de la pantalla una sola vez. Si se tocan dos o más partes de forma simultánea, la pantalla no funcionará correctamente.
- Calibre el panel táctil de la pantalla (página 51).

No funciona la desconexión automática.

La unidad está encendida. La función de desconexión automática se activa después de apagar la unidad.

→ Salga de la fuente.

No es posible utilizar el mando a distancia.

Si está activada la función Monitor desactivado (sin iluminación), no es posible utilizar el mando a distancia (página 13).

No se pueden seleccionar los elementos del menú.

Los elementos del menú que no están disponibles aparecen de color gris.

No se puede seleccionar AUX como fuente.

Todos los ajustes de entrada AUX están ajustados en "DESACT".

→ Ajuste "Entrada AUX1"/"Entrada AUX2" en "Video" o "Audio" (página 63).

No se puede ajustar el ángulo del monitor.

Abrió el monitor mientras se estaba restableciendo la unidad.

→ No olvide cerrar el panel frontal antes de restablecer la unidad.

Recepción de radio

No es posible recibir las emisoras.

Hay ruidos que obstaculizan el sonido.

- La conexión no es correcta.
→ Conecte un cable de control de antena motorizada (azul) o un cable de fuente de alimentación auxiliar (rojo) al cable de fuente de alimentación del amplificador de antena del vehículo (únicamente si el vehículo dispone de antena FM/MW/LW integrada en el cristal posterior o lateral).
→ Compruebe la conexión de la antena del vehículo.
- Si la antena automática no se extiende, compruebe la conexión del cable de control de la antena motorizada.

No es posible utilizar la sintonización programada.

- Almacene la frecuencia correcta en la memoria.
- La señal de emisión es demasiado débil.

No es posible utilizar la sintonización automática.

- El ajuste del modo de búsqueda local no es correcto.
→ La sintonización se detiene con demasiada frecuencia:
Ajuste "Local" en "ACTIVAR" (página 18).
→ La sintonización no se detiene en una emisora:
Ajuste "Mono" en "ACTIVAR" (página 18).
- La señal de emisión es demasiado débil.
→ Utilice la sintonización manual.

Durante la recepción de FM, la indicación "Estéreo" parpadea.

- Sintonice con precisión la frecuencia deseada.
- La señal de emisión es demasiado débil.
→ Ajuste "Mono" en "ACTIVAR" (página 18).

continúa en la página siguiente →

Un programa de FM emitido en estéreo se escucha en monoaural.

La unidad se encuentra en el modo de recepción monoaural.

→ Ajuste "Mono" en "DESACT." (página 18).

RDS

La búsqueda comienza después de unos segundos de escucha.

La emisora no es TP o tiene una señal débil.

→ Desactive TA (página 19).

No se reciben anuncios de tráfico.

• Active TA (página 19).

• La emisora no emite información de tráfico a pesar de ser TP.

→ Sintonece otra emisora.

PTY muestra "None".

• La emisora actual no es RDS.

• No se reciben datos RDS.

• La emisora no especifica el tipo de programa.

Parpadea el nombre del servicio del programa.

No hay frecuencia alternativa para la emisora actual.

→ Toque **◀◀/▶▶** mientras el nombre del servicio del programa parpadea. Aparece "PI Seek" y la unidad empieza a buscar otra frecuencia con los mismos datos PI (identificación de programa).

Imagen

No se muestra ninguna imagen o se registran interferencias de imagen.

• La conexión no se ha realizado correctamente.

• Compruebe el estado de la conexión con el equipo conectado y ajuste el selector de entrada del equipo en la fuente correspondiente a esta unidad.

• El disco es defectuoso o está sucio.

• La instalación no es correcta.

→ Instale la unidad en un ángulo inferior a 45° en una parte firme del vehículo.

• El cable de aparcamiento (luz verde) no está conectado al cable de cambio del freno de mano, o bien, no se ha aplicado el freno de mano.

La imagen no cabe en la pantalla.

La relación de aspecto se fija en el DVD.

No se muestra ninguna imagen o se producen interferencias de imagen en el monitor posterior.

• Está seleccionada una fuente o un modo que no está conectado. Si no hay entrada, no aparece ninguna imagen en el monitor posterior.

• El ajuste del sistema de color no es correcto.

→ Ajuste el sistema de color en "PAL" o "NTSC" en función del monitor conectado (página 54).

• La imagen de la cámara de visualización posterior se muestra en esta unidad.

→ No aparecerá ninguna imagen en el monitor posterior si la imagen de la cámara de visualización posterior se muestra en esta unidad.

Sonido

No se escucha ningún sonido/se producen saltos de sonido/el sonido se rompe.

• La conexión no se ha realizado correctamente.

• Compruebe el estado de la conexión con el equipo conectado y ajuste el selector de entrada del equipo en la fuente correspondiente a esta unidad.

• El disco es defectuoso o está sucio.

• La instalación no es correcta.

→ Instale la unidad en un ángulo inferior a 45° en una parte firme del vehículo.

• La velocidad de muestreo del archivo MP3 no es 32, 44,1 ni 48 kHz.

• La velocidad de muestreo del archivo WMA no es 32, 44,1 ni 48 kHz.

• La velocidad de muestreo del archivo AAC no es 44,1 ni 48 kHz.

• La velocidad de bits del archivo MP3 no se sitúa entre 48 y 192 kbps.

• La velocidad de bits del archivo WMA no se sitúa entre 64 y 192 kbps.

• La velocidad de bits del archivo AAC no se sitúa entre 40 y 320 kbps.

• La unidad está en modo pausa/retroceso/avance rápido.

• Los ajustes para las salidas no se han realizado correctamente.

• El nivel de salida de DVD es demasiado bajo (página 25).

• El volumen está demasiado bajo.

• Está activada la función ATT o la función ATT de teléfono (cuando se conecta el cable de interfaz de un teléfono para automóvil al cable ATT).

• La posición del control de equilibrio "Equilibrio" no está ajustada para un sistema de 2 altavoces.

• El formato no es compatible (por ejemplo, DTS).

→ Compruebe si el formato es compatible con esta unidad (página 11).

El sonido es defectuoso.

Mantenga los cables eléctricos y los de audio separados.

Utilización del disco

No es posible introducir el disco.

• Ya hay un disco insertado.

• El disco se insertó al revés por la fuerza o de forma incorrecta.

No se inicia la reproducción del disco.

• El disco es defectuoso o está sucio.

• El disco no se puede reproducir.

• El DVD no se puede reproducir debido al código de región.

• El disco no se ha finalizado (página 66).

• El formato del disco y la versión del archivo son incompatibles con esta unidad (página 11, 66).

• Pulse **▲** para extraer el disco.

Los archivos MP3/WMA/AAC/JPEG/Xvid/MPEG-4 no se reproducen.

- La grabación no se ha realizado de acuerdo con las normas ISO 9660 de nivel 1 o nivel 2, en el formato de expansión Joliet o Romeo (DATA CD) o el formato de Puente UDF (DATA DVD) (página 66).
- La extensión del archivo no es correcta (página 66).
- Los archivos no están almacenados en formato MP3/WMA/AAC/JPEG/Xvid/MPEG-4.
- Si el disco contiene varios tipos de archivo, solamente se puede reproducir el tipo de archivo seleccionado (audio/vídeo/imagen).
→ Seleccione el tipo de archivo adecuado mediante el uso de la lista (página 35).

Los archivos MP3/WMA/AAC/JPEG/Xvid/MPEG-4 tardan más tiempo en reproducirse que otros.

- El inicio de la reproducción de los siguientes discos tarda algo más de tiempo.
- disco grabado con una estructura de árbol complicada.
 - disco grabado en Multi Session/Multi Border.
 - disco al que es posible añadir datos.

El disco no inicia la reproducción desde el comienzo.

Se aplica la función de reanudar la reproducción o de reanudar la reproducción del disco múltiple (página 60).

No se pueden utilizar determinadas funciones.

En función del disco, es posible que no pueda realizar operaciones como, por ejemplo, detener, buscar, repetir o la reproducción aleatoria. Para obtener información detallada, consulte el manual suministrado con el disco.

El idioma de la banda sonora o de los subtítulos o el ángulo no se pueden cambiar.

- Utilice el menú DVD en lugar del botón de selección directa del mando a distancia (página 21).
- El DVD no contiene pistas multilingües, subtítulos multilingües ni ángulos múltiples.
- El DVD no permite el cambio.

Los botones de control no funcionan.**El disco no se expulsa.**

Pulse el botón Restablecer (página 16).

Ha olvidado la contraseña del bloqueo de seguridad.

Introduzca “5776” como contraseña para desbloquear el acceso (página 25).

Reproducción USB

Los contenidos no se pueden reproducir a través de un concentrador USB.

Esta unidad no reconoce dispositivos USB conectados a través de un concentrador USB.

No pueden reproducirse los contenidos.

Vuelva a conectar el dispositivo USB.

El dispositivo USB tarda más tiempo en reproducir.

El dispositivo USB contiene archivos de gran tamaño o archivos con una estructura de árbol complicada.

Suena un pitido.

Durante la reproducción, el dispositivo USB se ha desconectado.

→ Antes de desconectar un dispositivo USB, asegúrese antes de detener la reproducción para proteger los datos.

El sonido es intermitente.

Es posible que el sonido sea intermitente a una velocidad de bits alta, de más de 320 kbps.

Función Bluetooth

El otro dispositivo Bluetooth no puede detectar esta unidad.

- Ajuste “Señal” en “ACTIV.” (página 47).
- Ajuste “Detectable” en “Mostrar” (página 47).
- Durante la conexión a un dispositivo Bluetooth, esta unidad no se puede detectar desde otro dispositivo. Desconecte la conexión actual y busque esta unidad desde el otro dispositivo. El dispositivo desconectado se puede volver a conectar seleccionándolo desde la lista de dispositivos registrados.

Esta unidad no puede detectar al otro dispositivo Bluetooth.

Compruebe el ajuste Bluetooth del otro dispositivo.

No se puede establecer la conexión.

- En función del otro dispositivo, es posible que no pueda realizar la búsqueda desde esta unidad.
→ Busque esta unidad desde el otro dispositivo.
- En función del estado del otro dispositivo, es posible que no pueda realizar la búsqueda desde esta unidad.
→ Busque esta unidad desde el otro dispositivo.
- Compruebe los procedimientos de emparejamiento y conexión en el manual del otro dispositivo, etc., y vuelva a realizar la operación.

El nombre del dispositivo detectado no aparece.

En función del estado del otro dispositivo, es posible que no pueda obtener el nombre.

No se escucha el tono de llamada.

- Aumente el volumen durante la recepción de una llamada.
- En función del dispositivo de conexión, es posible que el tono de llamada no se envíe correctamente.
→ Ajuste “Tono de llamada” en “Predet.” (página 48).

El volumen de la voz de la persona que habla es bajo.

Aumente el volumen durante la realización de una llamada.

La otra parte dice que el volumen está demasiado bajo o demasiado alto.

Ajuste el nivel “Sens. Micrófono” (página 42).

continúa en la página siguiente →

Se oyen ecos y ruidos durante las llamadas telefónicas.

- Reduzca el volumen.
- “Modo EC/NC” está ajustado en “DESACT.”.
→ Ajuste “Modo EC/NC” en “Modo 1” o “Modo 2” (página 48).
- Si hay mucho ruido de fondo durante la llamada, trate de reducirlo.
→ Cierre la ventana si hay mucho ruido en la carretera.
→ Baje el aire acondicionado si está alto.

La calidad del sonido telefónico es defectuosa.

- La calidad del sonido depende de las condiciones de recepción del teléfono móvil.
- Si la recepción es defectuosa, desplace su vehículo a un lugar donde la señal del teléfono móvil pueda mejorar.

El volumen del dispositivo Bluetooth que está conectado es alto o bajo.

- El nivel de volumen variará en función del dispositivo Bluetooth.
- Reduzca las diferencias de nivel de volumen entre esta unidad y el dispositivo Bluetooth (página 47).

No se emite ningún sonido durante la transmisión de audio.

- El dispositivo Bluetooth conectado está en pausa.
- Cancele la pausa del dispositivo Bluetooth.

Se producen saltos de sonido durante la transmisión de audio.

- Reduzca la distancia entre la unidad y el dispositivo Bluetooth.
- Si el dispositivo Bluetooth está dentro de un estuche que interrumpe la señal, extráigalo del estuche cuando lo utilice.
- Cerca de esta unidad se están utilizando muchos dispositivos Bluetooth u otros dispositivos que emiten ondas de radio.
→ Apague los otros dispositivos.
→ Aumente la distancia respecto a los otros dispositivos.
- El sonido de la reproducción se detiene momentáneamente cuando esta unidad se conecta a un teléfono móvil. No se trata de un fallo de funcionamiento.

Durante la transmisión de audio no puede controlar el dispositivo Bluetooth que está conectado.

- Compruebe que el dispositivo Bluetooth que está conectado sea compatible con AVRCP.

Algunas funciones no están disponibles.

- Compruebe que el dispositivo que está conectado sea compatible con las funciones en cuestión.

El nombre de la otra parte no aparece cuando se recibe una llamada.

- La otra parte no está almacenada en la agenda.
→ Añada la otra parte a la agenda (página 43).
- La llamada telefónica no está configurada para enviar el número de teléfono.

Se ha respondido una llamada sin querer.

- El teléfono en conexión está ajustado para iniciar una llamada automáticamente.
- La “Resp. automática” de esta unidad está ajustada en “Corto” o “Largo” (página 48).

El emparejamiento ha fallado debido a la desconexión por tiempo.

- En función del dispositivo de conexión, es posible que el tiempo límite para realizar el emparejamiento sea corto. Intente completar el emparejamiento en el tiempo previsto mediante el ajuste de una clave de acceso con un solo dígito.

La función Bluetooth no se puede utilizar.

- Mantenga pulsado (SOURCE/OFF) durante 1 segundo para salir de la fuente y, a continuación, encienda la unidad.

No se emite ningún sonido desde los altavoces del vehículo durante la llamada por el manos libres.

- Si el sonido se emite desde el teléfono móvil, ajústelo para que emita el sonido desde los altavoces del vehículo.

Mensajes/indicaciones de error

No se encontró el dispositivo Bluetooth.

- La unidad no detecta ningún dispositivo Bluetooth que se pueda conectar.
- Compruebe el ajuste Bluetooth del dispositivo al que desea conectarse.

Ocupado ahora... Vuelva a intentar.

- La unidad está ocupada.
- Espere un momento y vuélvalo a intentar.

No se puede leer.

- La unidad no puede leer los datos debido a algún problema.
- Los datos están dañados o son defectuosos.
- El disco está dañado.
- El disco es incompatible con esta unidad.
- El disco no se ha finalizado.

Error del disco

- El disco está sucio o se insertó al revés.
→ Límpielo o insértele correctamente.
- Se insertó un disco vacío.
- El disco no se puede reproducir debido a un problema.
→ Inserte otro disco.
- El disco no es compatible con esta unidad.
→ Inserte un disco compatible.
- Pulse ▲ para extraer el disco.

Lectura del disco...

- La unidad está leyendo toda la información de archivos y álbumes (carpetas) del disco.
- Espere hasta que finalice la lectura y se inicie la reproducción automáticamente. Es posible que tarde más de un minuto en función de la estructura del disco.

Error

- La unidad no ha reconocido automáticamente el dispositivo USB.
→ Vuelva a conectarlo otra vez.
- El contenido de la agenda ha cambiado durante el acceso al teléfono móvil.
→ Vuelva a acceder a la agenda.
- El teléfono móvil ha cortado el acceso a la agenda.
→ Vuelva a acceder a la agenda.
- Debido a un problema, la descarga de la agenda desde el teléfono móvil ha fallado.
→ Vuelva a descargar la agenda (página 43).
- Debido a un problema, no se puede explorar la agenda desde el teléfono móvil.
→ Vuelva a intentar la exploración (página 44).
- Debido a un problema, no se puede crear un listado de la agenda desde el teléfono móvil.
→ Vuelva a intentar crear el listado (página 44).

Error - Seleccione 'inicializar' en el menú de ajustes Bluetooth.

- Se ha producido un error de memoria.
→ Inicialice el menú de ajustes de Bluetooth (página 48).

Dispositivo manos libres no está disponible.

- No se ha conectado ningún teléfono móvil.
→ Conecte un teléfono móvil (página 39).

Los concentradores no son compatibles.

Los concentradores USB no son compatibles con esta unidad.

Local Seek +/-/Local Seek -

El modo de búsqueda local está activado durante la sintonización automática.

No AF

No hay frecuencia alternativa para la emisora actual.

No se encontró ningún dispositivo.

No hay ningún dispositivo en la lista de dispositivos Bluetooth registrados.
→ Lleve a cabo el emparejamiento con un dispositivo Bluetooth (página 38).

No hay datos reproducibles.

El disco no contiene datos reproducibles.

No hay datos de SensMe™ en el dispositivo.

El dispositivo USB que está conectado no contiene datos para la función SensMe™ o bien los datos se han trasladado a una ubicación inadecuada del dispositivo USB.

No TP

La unidad continúa buscando emisoras TP disponibles.

Compensación

Es posible que se haya producido un error interno.
→ Revise la conexión. Si la indicación de error permanece en pantalla, póngase en contacto con el distribuidor Sony más cercano.

Falla de la conexión de salida.

La conexión de los altavoces o de los amplificadores es incorrecta.
→ Consulte la guía "Instalación/Conexiones" suministrada para comprobar la conexión.

Precaución de sobrecarga en USB

El dispositivo USB está sobrecargado.
→ Desconecte el dispositivo USB y, a continuación, pulse (SOURCE/OFF) para cambiar la fuente.
→ Indica que el dispositivo USB está fuera de servicio o bien que se ha conectado un dispositivo incompatible.

Reproducción prohibida por código región.

El código de región del DVD es distinto del código de región de la unidad.

Presione restablecer.

Esta unidad o dispositivo USB no se puede utilizar debido a un problema.
→ Pulse el botón Restablecer (página 16).

Leyendo datos SensMe™...

La unidad está leyendo todos los datos de la función SensMe™ en el dispositivo USB que está conectado.
→ Espere hasta que finalice la lectura. En función de la cantidad de datos, etc., puede tardar algún tiempo.

No se admite el dispositivo USB conectado.

Para obtener información detallada sobre la compatibilidad de su dispositivo USB, visite el sitio web de soporte técnico.

Los datos de SensMe™ están dañados.

Se ha producido un problema en los datos de la función SensMe™, por ejemplo, se ha alterado la información, el nombre de un archivo, etc.

El dispositivo USB no está conectado.

Se ha seleccionado USB como fuente sin disponer de un dispositivo USB conectado. Durante la reproducción se ha desconectado un dispositivo USB o un cable USB.
→ Asegúrese de conectar el dispositivo USB y el cable USB.

Lectura USB...

La unidad está leyendo toda la información de archivos y álbumes (carpetas) del dispositivo USB que está conectado.
→ Espere hasta que finalice la lectura y se inicie la reproducción automáticamente. En función de la estructura, esta operación puede tardar algún tiempo.

“ L L L L ” o “ R R R R ”

Durante la operación de rebobinado o avance rápido, llegó al principio o al final del disco, por lo que no es posible continuar.

“ _ ”

No se puede mostrar el carácter con la unidad.

Si estas soluciones no le ayudan a mejorar la situación, póngase en contacto con el distribuidor Sony más cercano.
Si entrega la unidad para su reparación a causa de problemas en la reproducción del disco, lleve el disco que se utilizó cuando se produjo el problema.

Código de idioma/lista de códigos de zona

Lista de códigos de idioma

La ortografía del idioma cumple con el estándar de la norma ISO 639: 1988 (E/F).

Código Idioma	Código Idioma	Código Idioma	Código Idioma
1027	Afar	1183	Irish
1028	Abkhazian	1186	Scots Gaelic
1032	Afrikaans	1194	Galician
1039	Amharic	1196	Guarani
1044	Arabic	1203	Gujarati
1045	Assamese	1209	Hausa
1051	Aymara	1217	Hindi
1052	Azerbaijani	1226	Croatian
1053	Bashkir	1229	Hungarian
1057	Byelorussian	1233	Armenian
1059	Bulgarian	1235	Interlingua
1060	Bihari	1239	Interlingue
1061	Bislama	1245	Inupiak
1066	Bengali;	1248	Indonesian
	Bangla	1253	Icelandic
1067	Tibetan	1254	Italian
1070	Breton	1257	Hebrew
1079	Catalan	1261	Japanese
1093	Corsican	1269	Yiddish
1097	Czech	1283	Javanese
1103	Welsh	1287	Georgian
1105	Danish	1297	Kazakh
1109	German	1298	Greenlandic
1130	Bhutani	1299	Cambodian
1142	Greek	1300	Kannada
1144	English	1301	Korean
1145	Esperanto	1305	Kashmiri
1149	Spanish	1307	Kurdish
1150	Estonian	1311	Kirghiz
1151	Basque	1313	Latin
1157	Persian	1326	Lingala
1165	Finnish	1327	Laothian
1166	Fiji	1332	Lithuanian
1171	Faroese	1334	Latvian;
1174	French		Lettish
1181	Frisian	1345	Malagasy
		1503	Singhalese
		1505	Slovak
		1506	Slovenian
		1507	Samoan
		1508	Shona
		1509	Somali
		1511	Albanian
		1512	Serbian
		1513	Siswati
		1514	Sesotho
		1515	Sundanese
		1516	Swedish
		1517	Swahili
		1521	Tamil
		1525	Tagalog
		1527	Tajik
		1528	Thai
		1529	Tigrinya
		1531	Turkmen
		1532	Tagalog
		1534	Setswana
		1535	Tonga
		1538	Turkish
		1539	Tsonga
		1540	Tatar
		1543	Twí
		1557	Ukrainian
		1564	Urdu
		1572	Uzbek
		1581	Vietnamese
		1587	Volapük
		1613	Wolof
		1632	Xhosa
		1665	Yoruba
		1684	Chinese
		1697	Zulu
		1703	Sin especificar

Lista de códigos de zona

Código Zona	Código Zona	Código Zona	Código Zona
2109	Alemania	2304	Corea
2044	Argentina	2115	Dinamarca
2047	Australia	2149	España
2046	Austria	2424	Filipinas
2057	Bélgica	2165	Finlandia
2070	Brasil	2174	Francia
2079	Canadá	2248	India
2090	Chile	2238	Indonesia
2092	China	2254	Italia
		2276	Japón
		2363	Malasia
		2362	México
		2379	Noruega
		2390	Nueva Zelanda
		2427	Pakistán
		2376	Países Bajos
		2436	Portugal
		2184	Reino Unido
		2489	Rusia
		2501	Singapur
		2499	Suecia
		2086	Suiza
		2528	Tailandia

A

AAC 11, 67
Ajuste subgraves (Altavoz subgraves) 16, 57
Ajustes auxiliares (Entrada AUX1, Entrada AUX2) 55, 63
Ajustes de bloqueo de seguridad (Bloqueo seguridad. DVD) 25, 59
Ajustes de Bluetooth 47
Ajustes de la cámara de visualización posterior (Ajuste de la vista cámara posterior) 64
Ajustes de pantalla (Pantalla) 58
Ajustes de reproducción (Visual) 59
Ajustes de sonido (Sonido) 56
Ajustes generales (General) 54
Ajustes iniciales (Ajuste inicial) 16
Alineamiento inteligente de tiempo 49, 50
Ángulo (Ángulo) 22
Ángulo del monitor (Ángulo del monitor) 51
Anuncio de tráfico (TA) 19
APAGADO automático (APAGADO automático) 54

B

Balance (Balance/Equilibrio) 49, 56
Bluetooth 37

C

Calibración del panel táctil (Ajuste del panel táctil) 51
Cámara de visualización posterior 63
Canal de audio (Estéreo) 25
CD Multi Session 66
Código de idioma 76
Código de zona 76
Comando por movimientos 36
Configuración del atenuador (Atenuador) 54
Configuración del reloj (Ajuste del reloj) 62
Control de rango dinámico (DRC) 59
Control de reproducción (PBC CD video) 24, 61
Control del pasajero (Control del pasajero) 34
Control giratorio (Control giratorio) 55

D

Demostración (Demostración) 58
Discos 11
Discos que se pueden reproducir 11
Dispositivo USB 28
Dolby Digital 24, 25
DRC de audio (DRC de audio) 59
DVD Multi Border 66

E

Entrada de la cámara de visualización posterior (Entrada de la cámara) 55
EQ7 48, 56
Equilibrio (Balance/Equilibrio) 49, 56
Equipo auxiliar 63

F

Filtro de cruce (Filtro de cruce) 57
Filtro de paso alto (HPF) 57
Filtro de paso bajo (LPF) 57
Formato de audio (Audio) 24
Formatos 11
Frecuencias alternativas (AF) 19
Función de reanudar la reproducción del disco múltiple (Reanud. disco múltiple) 60
Función de reanudar la reproducción del USB (Reanudar USB) 60
Función de seguridad (Control de seguridad) 62
Fusible 69

G

Ganancia del micrófono (Sens. Micrófono) 42, 48
Girar la imagen (Giro imagen) 22

H

Hora del reloj (CT) 19, 20, 54

I

Idioma de la pantalla (Idioma) 16, 54
Idioma de los subtítulos (Subtítulo, Idioma de los DVD sub) 22, 59
Idioma del DVD audio (Audio, Idioma del DVD audio) 24, 59
Idioma del menú DVD (Idioma del menú DVD) 59
Iluminación de botones (Iluminación de teclas) 55
Inicialización de los ajustes de Bluetooth (Inicializar) 48
Intervalo de presentación de diapositivas (Presentac. diapo. JPEG) 61
iPod 33, 67

continúa en la página siguiente →

- J**
 JPEG 11, 67
- L**
 Llamada por el manos libres
 40
- M**
 Mando a distancia 14, 16, 68
 Memoria de la mejor sintonía
 (BTM) 18
 Menú de control del DVD
 (Control DVD) 22
 Menú de recepción
 (Menú recepción) 18
 Menú de reproducción
 (Menú reprodu.) 22
 Menú DVD 21
 Menú superior del DVD
 (Menú super.) 21, 22
 Modo Cancelador de ecos/
 Cancelador de ruidos
 (Modo EC/NC) 48
 Modo de búsqueda local
 (Local) 18
 Modo monoaural (Mono) 18
 MP3 11, 66
 MPEG-4 11, 67
- N**
 Nivel auxiliar (Nivel) 63
 Nivel de Dolby D
 (Nivel de Dolby D) 25
 Nivel del atenuador
 (Nivel del atenuador) 54
 No hay señal
 (No hay señal) 55
 NTSC 54
- O**
 Obtener lista (Lista) 35
 Organizador del altavoz
 central (CSO) 50, 57
- P**
 PAL 54
 Pantalla de fondo
 (Selección de pantalla) 51
 Picture EQ 52, 58
 Posición de escucha
 (Posición escuchar) 49, 56
 Posición del altavoz de
 subgraves 49
 Potenciador de graves
 posterior (RBE) 50, 57
 Programa de tráfico (TP) 19
- R**
 Reanudar la reproducción 22
 Regional (Regional) 20
 Relación de aspecto de la
 pantalla (Aspecto) 53, 58
 Reloj (Reloj) 13, 58
 Repetir reproducción
 (Repetir) 26, 28, 34
 Reproducción a cámara lenta
 22
 Reproducción aleatoria
 (Aleatoria) 26, 28, 34
 Reproducción de búsqueda
 directa DVD (Búsqueda
 directa DVD) 27, 59
 Reproducción de la lista repr.
 DVD
 (Reprod. lista repr. DVD) 59
 Respuesta automática
 (Resp. automática) 48
 Restablecer 16
- S**
 Salida de canales múltiples
 (Salida múltip. canales) 59
 Señal de Bluetooth
 (Señal) 39, 47
 SensMe™ 29
 Sistema de color de salida
 (Sist. de color de salida) 54
 Sistema de datos de radio
 (RDS) 19
 Sonido de funcionamiento
 (Pitido) 54
 Sonido del pitido ZAPPIN
 (Tono de ZAPPIN) 60
- T**
 Tiempo de reproducción para
 ZAPPIN (Tiempo para
 ZAPPIN) 60
 Tipo de monitor
 (Tipo de monitor) 60
 Tipos de programa (PTY) 19,
 20
 Tono de llamada
 (Tono de llamada) 48
 Transmisión de audio 47
- V**
 Volumen 12
 Volumen del altavoz
 (Nivel del altavoz 4.1ch) 51
 Volumen del altavoz de
 subgraves (Balance/
 Equilibrio) 49, 56
- W**
 WMA 11, 66
- X**
 Xvid 11
- Z**
 ZAPPIN™ 35

Per motivi di sicurezza, installare il presente apparecchio nel cruscotto dell'automobile. Per l'installazione e i collegamenti, consultare la guida "Installazione/Collegamenti" in dotazione.

Avvertenza

Per evitare il rischio di incendi o scosse elettriche, non esporre l'apparecchio alla pioggia o all'umidità.

Per evitare scosse elettriche, non aprire il rivestimento. Per le riparazioni, rivolgersi esclusivamente a personale qualificato.

ATTENZIONE

L'uso di strumenti ottici con il presente apparecchio aumenta il livello di rischio per gli occhi. Poiché il raggio laser utilizzato nel presente lettore CD/DVD è pericoloso per gli occhi, non tentare di smontare l'apparecchio. Per le riparazioni, rivolgersi esclusivamente a personale qualificato.

**CLASS 1
LASER PRODUCT**

Questa etichetta è posta nella parte inferiore della confezione.

La targhetta con le indicazioni relative a tensione di esercizio e informazioni simili è situata sulla parte inferiore del telaio.



Con la presente Sony Corp. dichiara che questo XAV-72BT è conforme ai requisiti essenziali ed alle altre disposizioni pertinenti stabilite dalla direttiva 1999/5/CE.

Per ulteriori dettagli, si prega di consultare il seguente URL: <http://www.compliance.sony.de/>

Italia: L'uso della rete RLAN è regolato:

- relativamente all'uso privato, dal Decreto legislativo n. 259 del 1° agosto 2003 ("Codice delle comunicazioni elettroniche"). In particolare, l'Articolo 104 indica i casi in cui è necessario ottenere anticipatamente un'autorizzazione generale e l'Articolo 105 indica i casi in cui è consentito il libero uso;
- relativamente al rilascio delle autorizzazioni per la fornitura al pubblico dell'accesso RLAN alle reti e ai servizi di telecomunicazione, dal Decreto ministeriale del 28 maggio 2003, così come emendato, e dall'Articolo 25 (autorizzazione generale per le reti e i servizi di comunicazione elettronica) del Codice delle comunicazioni elettroniche.

Norvegia: L'uso della presente stazione senza fili è vietato nell'area geografica inclusa entro un raggio di 20 km dal centro di Ny-Alesund, Svalbard.

Avviso per i clienti: le seguenti informazioni riguardano esclusivamente gli apparecchi venduti in paesi in cui sono applicate le direttive UE

Il fabbricante di questo prodotto è Sony Corporation, 1-7-1 Konan Minato-ku Tokyo, 108-0075, Giappone. Il rappresentante autorizzato ai fini della Compatibilità Elettromagnetica e della sicurezza del prodotto è Sony Deutschland GmbH, Hedelfinger Strasse 61, 70327, Stoccarda Germania. Per qualsiasi problema relativo all'assistenza o alla garanzia, si prega di fare riferimento agli indirizzi indicati nei documenti di assistenza e garanzia forniti con il prodotto.



Trattamento del dispositivo elettrico o elettronico a fine vita (applicabile in tutti i paesi dell'Unione Europea e in altri paesi europei con sistema di raccolta differenziata)

Questo simbolo sul prodotto o sulla confezione indica che il prodotto non deve essere considerato come un normale rifiuto domestico, ma deve invece essere consegnato ad un punto di raccolta appropriato per il riciclo di apparecchi elettrici ed elettronici. Assicurandovi che questo prodotto sia smaltito correttamente, voi contribuirete a prevenire potenziali conseguenze negative per l'ambiente e per la salute che potrebbero altrimenti essere causate dal suo smaltimento inadeguato. Il riciclaggio dei materiali aiuta a conservare le risorse naturali. Per informazioni più dettagliate circa il riciclaggio di questo prodotto, potete contattare l'ufficio comunale, il servizio locale di smaltimento rifiuti oppure il negozio dove l'avete acquistato. In caso di smaltimento abusivo di apparecchiature elettriche e/o elettroniche potrebbero essere applicate le sanzioni previste dalla normativa applicabile (valido solo per l'Italia).

Accessori utilizzabili: Telecomando, Microfono



Trattamento delle pile esauste (applicabile in tutti i paesi dell'Unione Europea e in altri paesi Europei con sistema di raccolta differenziata)

Questo simbolo sul prodotto o sulla confezione indica che la pila non deve essere considerata un normale rifiuto domestico. Su alcuni tipi di pile questo simbolo potrebbe essere utilizzato in combinazione con un simbolo chimico. I simboli chimici del mercurio (Hg) o del piombo (Pb) sono aggiunti, se la batteria contiene più dello 0,0005% di mercurio o dello 0,004% di piombo. Assicurandovi che le pile siano smaltite correttamente, contribuirete a prevenire potenziali conseguenze negative per l'ambiente e per la salute che potrebbero altrimenti essere causate dal loro inadeguato smaltimento. Il riciclaggio dei materiali aiuta a conservare le risorse naturali. In caso di prodotti che per motivi di sicurezza, prestazione o protezione dei dati richiedano un collegamento fisso ad una pila interna, la stessa dovrà essere sostituita solo da personale di assistenza qualificato. Consegnare il prodotto a fine vita al punto di raccolta idoneo allo smaltimento di apparecchiature elettriche ed elettroniche; questo assicura che anche la pila al suo interno venga trattata correttamente. Per le altre pile consultate

la sezione relativa alla rimozione sicura delle pile. Conferire le pile esauste presso i punti di raccolta indicati per il riciclo. Per informazioni più dettagliate circa lo smaltimento della pila esausta o del prodotto, potete contattare il Comune, il servizio locale di smaltimento rifiuti oppure il negozio dove l'avete acquistato.

Nota sulla batteria al litio

Non esporre la batteria a fonti di calore eccessive quali la luce solare diretta, fuoco o simili.

Avvertenza relativa all'installazione su un'automobile non dotata della posizione ACC (accessorio) sul blocchetto di accensione

Accertarsi di impostare la funzione di spegnimento automatico (pagina 56). Quando non è selezionata una sorgente, l'apparecchio si spegnerà automaticamente dopo il periodo di tempo impostato per evitare di scaricare completamente la batteria. Se la funzione di spegnimento automatico non viene impostata, ogni volta che il motore viene spento tenere premuto (SOURCE/OFF) finché il display non scompare.

Per annullare la dimostrazione (Demo), vedere a pagina 61.

Note sulla sicurezza	8
Note sull'installazione	8
Diritti d'autore	8
Note su Bluetooth	10
Dischi riproducibili e simboli utilizzati nelle presenti Istruzioni per l'uso	11
Posizione e funzione dei comandi	12
Unità principale	12
RM-X170 Telecomando	14

Operazioni preliminari

Azzeramento dell'apparecchio	16
Impostazioni iniziali	16
Preparazione del telecomando	16

Radio

Ascolto della radio	17
Comandi di ricezione	17
Indicazioni di ricezione	18
Memorizzazione e ricezione delle stazioni	18
Memorizzazione automatica — BTM	18
Memorizzazione manuale	18
Ricezione delle stazioni memorizzate	18
RDS	19
Panoramica	19
Impostazione di AF e TA	19
Selezione di PTY	20
Impostazione di CT	20

Dischi

Riproduzione di dischi	21
Comandi di riproduzione	21
Indicazioni di riproduzione	23
Uso delle funzioni PBC (controllo della riproduzione)	24
Configurazione delle impostazioni audio	24
Modifica della lingua/del formato audio	24
Modifica del canale audio	25
Regolazione del livello di uscita audio	25
— Livello Dolby D	25
Blocco dei dischi	
— Protezione	25
Attivazione della funzione di protezione	25
Modifica dell'area e delle relative classificazioni dei film	26
Riproduzione ripetuta e in ordine casuale	26
Riproduzione con ricerca diretta	27

Funzionamento dei dispositivi USB

Riproduzione da un dispositivo USB	28
Riproduzione ripetuta e in ordine casuale	29
Ascolto personalizzato della musica	
— SensMe™	29
Prima di utilizzare la funzione SensMe™	29
Installazione di “SensMe™ Setup” e “Content Transfer” sul computer	30
Registrazione di un dispositivo USB utilizzando “SensMe™ Setup”	30
Trasferimento di brani sul dispositivo USB utilizzando “Content Transfer”	30
Riproduzione di brani in canali	
— SensMe™ channels	31
Riproduzione dei brani nei grafici degli stati d'animo — SensMe™ mood	32

Funzionamento con iPod

Riproduzione di un iPod	33
Impostazione del modo di riproduzione	34
Riproduzione ripetuta e in ordine casuale	34
Uso diretto dell'iPod	
— Controllo passeggero	35

Funzioni utili

Visualizzazione di un elenco di brani/immagini/ file video — List	35
Selezione di un brano/un'immagine/un file video	35
Selezione di un tipo di file	36
Ricerca di un brano mediante l'ascolto di porzioni di brani — ZAPPIN™	36
Uso del comando a movimento	37

Funzione vivavoce e streaming audio — Bluetooth

Prima di utilizzare la funzione Bluetooth	38
Procedura base della funzione Bluetooth	38
Indicazioni di stato Bluetooth	38
Installazione del microfono	39
Associazione	39
Ricerca dall'apparecchio	39
Ricerca dal dispositivo Bluetooth	40
Connessione	40
Funzione vivavoce	41
Come effettuare le chiamate	41
Ricezione di chiamate	43
Operazioni possibili durante una chiamata	43
Gestione della rubrica	44
Memorizzazione dei dati della rubrica	44
Consultazione della rubrica di un telefono cellulare	45
Eliminazione dei dati della rubrica	46
Modifica di un contatto	46
Gestione dei dati delle chiamate	47
Elenco cronologico delle chiamate	47
Numeri preselezionati	47
Blocco delle informazioni personali	48
Streaming audio	48
Ascolto di un dispositivo Bluetooth tramite l'apparecchio	48
Uso di un dispositivo Bluetooth tramite l'apparecchio	48
Impostazioni Bluetooth	49

continua alla pagina successiva →

Regolazione dell'audio

Selezione della qualità audio — EQ7	50
Personalizzazione della curva dell'equalizzatore — EQ7 Tune	50
Regolazione delle caratteristiche dell'audio	50
Ottimizzazione dell'audio per la posizione di ascolto — Intelligent Time Alignment	51
Calibratura della posizione di ascolto — Intelligent Time Alignment Tune	51
Configurazione dei diffusori e impostazione del volume	52
Creazione di un diffusore centrale virtuale — CSO	52
Uso dei diffusori posteriori come subwoofer — Rear Bass Enhancer	52
Regolazione del volume del diffusore	52

Regolazione del monitor

Regolazione dell'angolo del monitor	53
Calibratura del pannello a sfioramento	53
Impostazione dello sfondo	53
Regolazione dell'immagine — Picture EQ	53
Personalizzazione dell'immagine	54
Selezione del rapporto di formato	54

Impostazioni

Operazioni di base delle impostazioni	55
Impostazioni generali	56
Impostazioni audio	59
Impostazioni dello schermo	61
Impostazioni di riproduzione DVD e di altri tipi di riproduzione	62
Impostazione del codice di sicurezza	65
Impostazione dell'orologio	65

Uso di apparecchi opzionali

Apparecchi audio/video ausiliari	66
Videocamera posteriore	66
Impostazioni della videocamera posteriore	67

Informazioni aggiuntive

Precauzioni	68
Note sul pannello LCD	68
Note sui dischi	68
Ordine di riproduzione dei file MP3/WMA/ AAC/JPEG/Xvid/MPEG-4	69
Informazioni sui file MP3	69
Informazioni sui file WMA	70
Informazioni sui file AAC	70
Informazioni sui file JPEG	70
Informazioni sui file MPEG-4	70
Informazioni su iPod	70
Informazioni sulla funzione Bluetooth	71
Manutenzione	72
Rimozione dell'apparecchio	72
Caratteristiche tecniche	73
Guida alla soluzione dei problemi	74
Messaggi e indicazioni di errore	79
Elenco dei codici della lingua/di zona	81
Indice analitico	82

Sito di assistenza clienti

In caso di domande o per le informazioni più aggiornate sul presente prodotto, visitare il seguente sito Web:

<http://support.sony-europe.com/>

Nel sito sono fornite informazioni relative a:

- Modelli e produttori di lettori audio digitali compatibili
- Modelli e i produttori dei telefoni cellulari compatibili e domande frequenti relative alla funzione Bluetooth

Note sulla sicurezza

- Rispettare i regolamenti, le norme e le leggi sul traffico in vigore nel proprio paese.
- Durante la guida
 - Non guardare né utilizzare l'apparecchio per evitare di distrarsi e causare incidenti.
Parcheggiare l'auto in un luogo sicuro prima di guardare o utilizzare l'apparecchio.
 - Non utilizzare la funzione di impostazione né altre funzioni che possano causare distrazione durante la guida.
 - **Durante la guida in retromarcia, per una maggiore sicurezza voltarsi e guardare in tale direzione e osservare l'area circostante anche se la videocamera posteriore è collegata. Non affidarsi esclusivamente alla videocamera posteriore.**
- Durante l'uso
 - Non inserire mani, dita o corpi estranei all'interno dell'apparecchio per evitare di ferirsi o di danneggiare l'apparecchio stesso.
 - Tenere gli oggetti di piccole dimensioni fuori dalla portata dei bambini.
 - Accertarsi di allacciare le cinture di sicurezza per evitare lesioni in caso di un movimento brusco dell'auto.

Per evitare incidenti

Le immagini vengono visualizzate soltanto dopo che l'auto è stata parcheggiata e che il freno a mano è stato azionato.

Se durante la riproduzione video si aziona l'auto, viene visualizzato il seguente avvertimento e l'immagine viene automaticamente sostituita dallo sfondo.

"Video blocked for your safety."

Durante la marcia dell'auto, il monitor collegato all'uscita REAR VIDEO OUT è attivo.

L'immagine visualizzata sul display viene sostituita dallo sfondo, mentre la sorgente audio continua a funzionare.

Non utilizzare l'apparecchio o il monitor durante la guida.

Note sull'installazione

- Per l'installazione del presente apparecchio, rivolgersi a personale tecnico qualificato.
 - Se si decide di installare l'apparecchio da soli, consultare la guida "Installazione/Collegamenti" in dotazione e installare l'apparecchio correttamente.
 - Se l'apparecchio viene installato in modo errato, è possibile che la batteria si scarichi o che si verifichi un corto circuito.

- Se l'apparecchio non funziona correttamente, controllare innanzitutto i collegamenti facendo riferimento alla guida "Installazione/Collegamenti" in dotazione. Se questi sono corretti, controllare il fusibile.
- Proteggere la superficie dell'apparecchio da eventuali danni.
 - Non esporre la superficie dell'apparecchio a sostanze chimiche quali insetticidi, spray per capelli, repellenti per insetti e così via.
 - Non lasciare oggetti di gomma o di plastica a contatto con l'apparecchio per un periodo di tempo prolungato. Diversamente, è possibile che il rivestimento dell'apparecchio si deteriori o si deformi.
- Installare l'apparecchio in modo saldo.
- Durante l'installazione, accertarsi di spegnere il motore. Diversamente, è possibile che la batteria si scarichi o che si verifichi un corto circuito.
- Se durante l'installazione viene utilizzato un trapano, prestare attenzione a non danneggiare parti dell'auto quali tubi, serbatoio o cavi e a prevenire incendi o incidenti.

Diritti d'autore

 Prodotto su licenza dei Dolby Laboratories.
"Dolby" e il simbolo della doppia D sono marchi dei Dolby Laboratories.

Microsoft, Windows, Windows Vista, Windows Media e i relativi loghi sono marchi di fabbrica o marchi di fabbrica registrati di Microsoft Corporation negli Stati Uniti e/o in altri paesi.

Questo prodotto è tutelato da specifici diritti di proprietà intellettuale di Microsoft Corporation. L'uso o la distribuzione della tecnologia in questione al di fuori del presente prodotto sono vietati senza apposita licenza concessa da Microsoft o da una filiale Microsoft autorizzata.

"DVD VIDEO", "DVD-R", "DVD-RW", "DVD+R" e "DVD+RW" sono marchi di fabbrica.

Il termine *Bluetooth* e i relativi loghi sono di proprietà di Bluetooth SIG, Inc. e l'uso di tali marchi è concesso in licenza a Sony Corporation. Tutti gli altri marchi di fabbrica o marchi di fabbrica registrati appartengono ai rispettivi proprietari.

ZAPPIN è un marchio di fabbrica di Sony Corporation.



12 TONE ANALYSIS e il relativo logo sono marchi di fabbrica di Sony Corporation.



“WALKMAN” e il logo “WALKMAN” sono marchi di fabbrica registrati di Sony Corporation.



SensMe™

SensMe e il logo SensMe sono marchi di fabbrica o marchi di fabbrica registrati di Sony Ericsson Mobile Communications AB.



La tecnologia di riconoscimento musicale e i relativi dati sono forniti da Gracenote®. Gracenote è lo standard nella tecnologia di riconoscimento e identificazione musicale e nella diffusione dei contenuti associati. Per ulteriori informazioni, visitare il sito www.gracenote.com.

CD, DVD, Blu-ray Disc e dati relativi a musica e video di Gracenote, Inc., copyright © 2000 ad oggi Gracenote. Gracenote Software, copyright © 2000 ad oggi Gracenote. Uno o più brevetti di proprietà di Gracenote si applicano al presente prodotto e relativo servizio. Per un elenco indicativo dei brevetti Gracenote applicabili, fare riferimento al sito Web di Gracenote.

Gracenote, CDDb, MusicID, MediaVOCS, il logo e il logotipo Gracenote, nonché il logo “Powered by Gracenote” sono marchi di fabbrica registrati o marchi di fabbrica di Gracenote negli Stati Uniti e/o in altri paesi.

Con il presente prodotto vengono utilizzati tipi di carattere concessi in licenza a Sony da Monotype Imaging Inc. o dalle relative affiliate.

iPhone, iPod, iPod classic, iPod nano e iPod touch sono marchi di fabbrica di Apple Inc., registrati negli Stati Uniti e in altri paesi.

Apple, Macintosh e iTunes sono marchi di fabbrica di Apple Inc., registrati negli Stati Uniti e in altri paesi.

IL PRESENTE PRODOTTO È CONCESSO IN LICENZA IN BASE AL PORTAFOGLIO DEI BREVETTI MPEG-4 VISUAL PER L'USO PERSONALE E NON COMMERCIALE DI UN UTENTE PER LA DECODIFICA DI UN VIDEO MPEG-4 CODIFICATO DA UN UTENTE PER FINI PRIVATI E NON COMMERCIALI E/O OTTENUTO DA UN FORNITORE VIDEO AUTORIZZATO DA MPEG LA PER LA DISTRIBUZIONE DI VIDEO MPEG-4. NON VIENE GARANTITA ALCUNA LICENZA PER ALTRI TIPI DI USO. INFORMAZIONI AGGIUNTIVE, INCLUSE QUELLE RELATIVE A LICENZE E UTILIZZI PROMOZIONALI, INTERNI E COMMERCIALI, SONO DISPONIBILI PRESSO MPEG LA, LLC. FARE RIFERIMENTO A [HTTP://WWW.MPEGLA.COM](http://WWW.MPEGLA.COM)

Tutti gli altri marchi sono di proprietà dei rispettivi proprietari.

Note su Bluetooth

Attenzione

IN NESSUN CASO SONY POTRÀ ESSERE RITENUTA RESPONSABILE DI DANNI ACCIDENTALI, INDIRETTI, CONSEGUENZIALI O DI ALTRI DANNI INCLUSI, SENZA ALCUNA LIMITAZIONE, PERDITE DI PROFITTI, PERDITE DI GUADAGNO, PERDITE DI DATI, PERDITE DELL'UTILIZZO DEL PRODOTTO O DI QUALSIASI APPARECCHIO ASSOCIATO E TEMPI DI FERMO DOVUTI ALL'USO DEL PRESENTE PRODOTTO O DEI RELATIVI COMPONENTI HARDWARE E/O SOFTWARE.

NOTA IMPORTANTE

Uso sicuro e protetto

Eventuali modifiche o cambiamenti al presente apparecchio non esplicitamente approvati da Sony potrebbero invalidare l'autorizzazione all'uso dell'apparecchio.

Prima di utilizzare il presente prodotto, controllare le eccezioni dovute a requisiti o limitazioni nazionali relative ai dispositivi Bluetooth.

Guida

Verificare le leggi e le normative che regolano l'uso dei telefoni cellulari e degli apparecchi vivavoce in vigore nelle aree in cui si guida.

Se le condizioni di guida lo richiedono, prestare sempre la totale attenzione alla guida, lasciare la strada e parcheggiare prima di effettuare o rispondere ad una chiamata.

Connessione ad altri dispositivi

Prima di stabilire la connessione ad altri dispositivi, leggere accuratamente le informazioni sulla sicurezza contenute nelle relative istruzioni per l'uso.

Esposizione alle radiofrequenze

I segnali RF possono influire su sistemi elettronici in automobili installati in modo errato o schermati in modo non adeguato, quali per esempio sistemi a iniezione diretta elettronici, sistemi ABS antisbandamento (antiblocco) elettronici, sistemi di controllo della velocità elettronici o sistemi con airbag. Per informazioni sull'installazione o l'assistenza del presente dispositivo, consultare il produttore o i rappresentanti dell'automobile in questione. L'installazione o interventi di manutenzione errati potrebbero risultare pericolosi nonché annullare la garanzia del dispositivo. Consultare il produttore dell'automobile per accertarsi che l'uso del telefono cellulare in automobile non influisca sul sistema elettronico del veicolo.

Verificare regolarmente che tutti gli apparecchi senza fili nell'automobile siano installati e funzionanti correttamente.

Chiamate di emergenza

Il presente apparecchio vivavoce Bluetooth per auto e il dispositivo elettronico ad esso collegato funzionano tramite reti di segnali radio, reti cellulari e reti fisse, nonché tramite una funzione programmata dall'utente. Per questo motivo non è possibile garantire la connessione in tutte le condizioni.

Non affidarsi esclusivamente ai dispositivi elettronici per le comunicazioni importanti (quali le chiamate per emergenze mediche).

Per effettuare o ricevere le chiamate è necessario che l'apparecchio vivavoce e il dispositivo elettronico collegato siano accesi e si trovino in un'area con segnale di rete cellulare sufficientemente forte.

Le chiamate di emergenza potrebbero non essere possibili in alcune reti cellulari o durante l'uso di determinati servizi di rete e/o funzioni del telefono. Per ulteriori informazioni, contattare il fornitore di servizi locale.

Dischi riproducibili e simboli utilizzati nelle presenti Istruzioni per l'uso

Il presente apparecchio può riprodurre vari dischi video/audio.

Nella seguente tabella sono indicati i dischi supportati dall'apparecchio, nonché le funzioni disponibili per determinati tipi di disco.

	Simbolo del disco nel manuale	Formato del disco
VIDEO	DVD	DVD VIDEO
		DVD-R*1/DVD-R DL*1/DVD-RW*1 (modo video/modo VR)
		DVD+R*1/DVD+R DL*1/DVD+RW*1
	VCD	Video CD (ver. 1.0/1.1/2.0)
AUDIO	CD	CD Audio
		CD-ROM*2/CD-R*2/CD-RW*2

*1 Possono essere memorizzati anche file audio.

*2 Possono essere memorizzati anche file video/immagine.

Nota

Nelle presenti Istruzioni per l'uso è possibile che la dicitura "DVD" venga utilizzata come termine generale per i dischi DVD VIDEO, DVD-R/DVD-RW e DVD+R/DVD+RW.

Nella seguente tabella sono indicati i tipi di file supportati e i relativi simboli.

Le funzioni disponibili variano in base al formato, indipendentemente dal tipo di disco. Nelle presenti Istruzioni per l'uso i simboli del formato indicati di seguito sono riportati accanto alla descrizione delle funzioni disponibili per i corrispondenti tipi di file.

Simbolo del formato nel manuale	Tipo di file
MP3	File audio MP3
WMA	File audio WMA
AAC	File audio AAC
JPEG	File immagine JPEG
Xvid	File video Xvid
MPEG-4	File video MPEG-4

Suggerimento

Per ulteriori informazioni sui formati di compressione, vedere a pagina 69.

Nota

Anche se compatibili, a seconda delle condizioni di registrazione potrebbe non essere possibile riprodurre i dischi con il presente apparecchio.

Unità principale

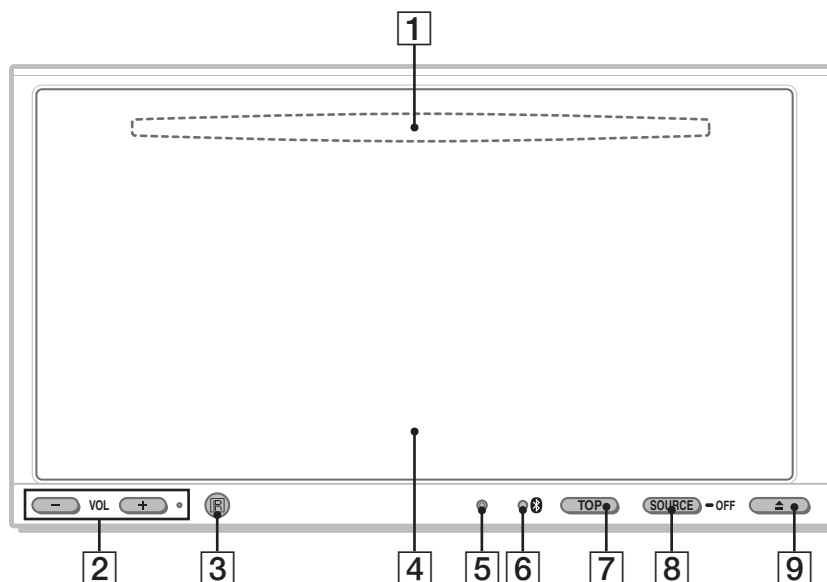

Per ulteriori informazioni fare riferimento alle pagine elencate di seguito.

- 1 Alloggiamento del disco** (situato dietro al pannello anteriore) pagina 21
- 2 Tasti VOL (Volume) -/+***
- 3 Ricettore del telecomando**
- 4 Display/pannello a sfioramento**
- 5 Tasto di azzeramento** pagina 16
- 6 Indicatore di segnale  (Bluetooth)** pagina 38

- 7 Tasto TOP**
Premere per accedere al menu principale.
- 8 Tasto SOURCE/OFF**
Premere per attivare l'alimentazione/cambiare la sorgente: "Tuner" (radio), "Disc", "iPod/USB", "AUX" (apparecchio ausiliario), "BT Audio" (audio Bluetooth).
Tenere premuto per 1 secondo per uscire dalla sorgente.
Tenere premuto per più 2 secondi per spegnere.
- 9 Tasto  (apertura/chiusura)** pagina 21

* È presente un punto tattile a destra del pulsante VOL +.

Indicazioni a schermo

Se non è stata selezionata alcuna sorgente:

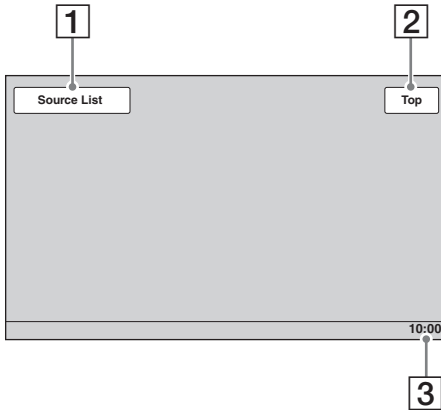

Menu principale:

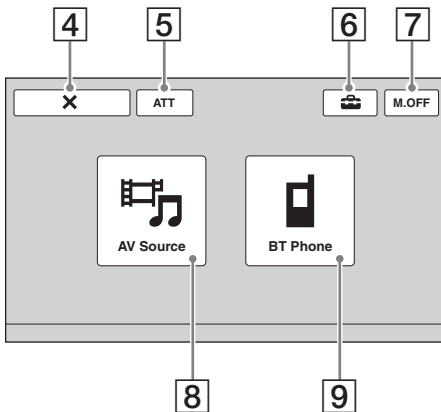

Elenco delle sorgenti:

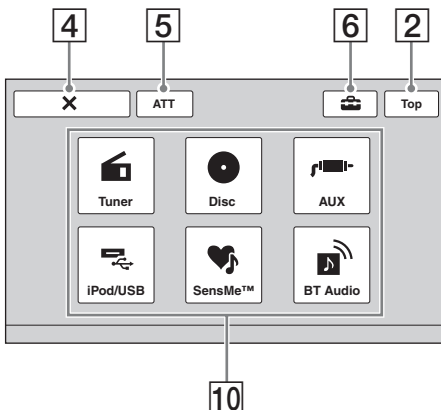

1 Pulsante “Source List”

Toccare per accedere all’elenco delle sorgenti.

2 Pulsante “Top”

Toccare per accedere al menu principale.

3 Orologio pagina 61, 65

4 Pulsante X (chiusura)

Toccare per chiudere il menu.

5 Pulsante “ATT” (attenuazione audio)*

Toccare per attenuare l’audio. Per annullare l’impostazione, toccare di nuovo.

6 Pulsante (impostazione)

Toccare per accedere al menu delle impostazioni.

7 Pulsante “M.OFF” (monitor disattivato)

Toccare per disattivare il monitor e l’illuminazione dei tasti. Per attivare di nuovo, toccare un punto qualsiasi del display.

8 Pulsante “AV Source”

Toccare per accedere all’elenco delle sorgenti.

9 Pulsante “BT Phone”

Toccare per attivare il modo telefono Bluetooth.

10 Pulsanti di selezione della sorgente

Toccare per cambiare la sorgente: “Tuner” (radio), “Disc”, “AUX” (apparecchio ausiliario), “iPod/USB”, “SensMe™”, “BT Audio” (audio Bluetooth).

* Visualizzato solo se è selezionata una sorgente.

RM-X170 Telecomando

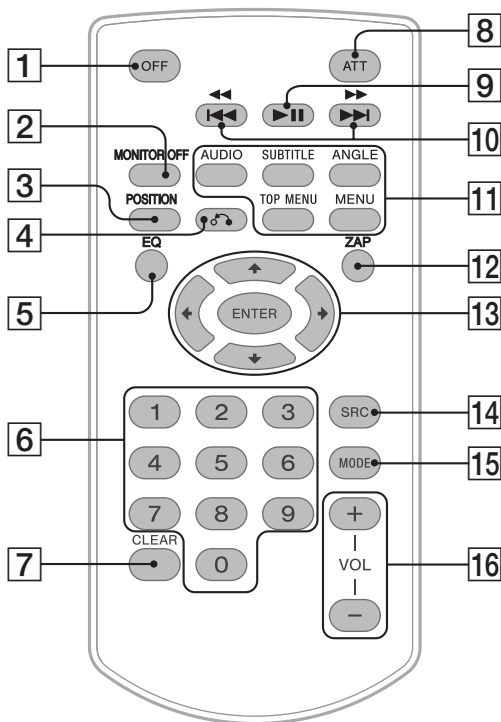

- Per controllare i comandi audio è possibile utilizzare il telecomando. Per le operazioni di menu, utilizzare il pannello a sfioramento.
- Per ulteriori informazioni fare riferimento alle pagine elencate di seguito.
- Prima dell'uso, rimuovere la pellicola protettiva (pagina 16).

1 Tasto OFF

Premere per uscire dalla sorgente/
interrompere la riproduzione.
Tenere premuto per spegnere.

2 Tasto MONITOR OFF

Premere per disattivare il monitor e
l'illuminazione dei tasti. Per attivare di
nuovo, premere nuovamente.

3 Tasto POSITION

Premere per modificare la posizione di
ascolto ("Front L"/"Front R"/"Front"/"All"/
"Custom"/"OFF").

4 Tasto ↶ (indietro)

Premere per tornare alla schermata
precedente/al menu di un VCD*1.

5 Tasto EQ (equalizzatore)

Premere per selezionare una curva
dell'equalizzatore tra 7 tipi di musica
("Xplod"/"Vocal"/"Edge"/"Cruise"/"Space"/
"Gravity"/"Custom"/"OFF").

6 Tasti numerici pagina 27

Radio:

Premere per ricevere le stazioni
memorizzate.

Tenere premuto per memorizzare stazioni.

Disco/USB:

Premere per individuare un titolo/capitolo/
brano.

7 Tasto CLEAR

Premere per cancellare un numero immesso.

8 Tasto ATT (attenuazione audio)
Premere per attenuare l'audio. Per annullare l'impostazione, premere di nuovo il tasto.

9 Tasto ►|| (riproduzione/pausa)

10 Tasti ◀◀◀/▶▶▶

Radio:

Premere per sintonizzare le stazioni in modo automatico.

Tenere premuto per ricercare una stazione manualmente.

Disco*2/USB:

Premere per saltare un capitolo/un brano/una scena/un file.

Tenere premuto brevemente per ricercare rapidamente all'indietro/in avanti nel video.

Tenere premuto per ricercare rapidamente all'indietro/in avanti in un brano.

Audio Bluetooth*3:

Premere per saltare un brano.

Tenere premuto per ricercare rapidamente all'indietro/in avanti in un brano.

11 Tasti di impostazione della riproduzione DVD

(AUDIO) :

Premere per modificare il formato/la lingua dell'audio.

(VCD/CD/MP3/WMA/AAC/MPEG-4: per modificare il canale audio.)

(SUBTITLE) :

Premere per cambiare la lingua dei sottotitoli.

(ANGLE) :

Premere per modificare l'angolo di visualizzazione.

(TOP MENU) :

Premere per accedere al menu principale di un DVD.

(MENU) :

Premere per accedere al menu di un disco.

12 Tasto ZAP

Premere per attivare il modo ZAPPIN™.

13 Tasti ◀/↑/↓/▶ (cursore)/ENTER

pagina 21

Premere per controllare il menu di un DVD.

14 Tasto SRC (sorgente)

Premere per attivare/cambiare la sorgente:

“Tuner” (radio), “Disc”, “iPod/USB”,

“AUX” (apparecchio ausiliario), “BT Audio” (audio Bluetooth).

15 Tasto MODE

Premere per selezionare la banda radio (FM/MW/LW)/un dispositivo ausiliario (AUX1/AUX2)*4.

16 Tasti VOL (volume) +/-

*1 Durante la riproduzione con funzioni PBC.

*2 Il funzionamento varia in base al disco (pagina 22).

*3 Il funzionamento varia in base al dispositivo Bluetooth collegato.

*4 Durante l'uso di due dispositivi ausiliari.

Nota

Il telecomando non funziona quando l'apparecchio è spento e il display è disattivato. Per attivare l'apparecchio e utilizzare il telecomando premere

(SOURCE/OFF) sull'apparecchio principale.

Operazioni preliminari

Azzeramento dell'apparecchio

Prima di utilizzare l'apparecchio per la prima volta, dopo la sostituzione della batteria dell'auto o dopo avere effettuato modifiche ai collegamenti, è necessario azzerare l'apparecchio stesso.

Premere il tasto di azzeramento (pagina 12) utilizzando un oggetto appuntito, per esempio una penna a sfera.

Nota

Premendo il tasto di azzeramento verranno cancellate le impostazioni dell'orologio e alcune funzioni memorizzate.

Impostazioni iniziali

Dopo l'azzeramento, viene visualizzata la schermata per le impostazioni iniziali.

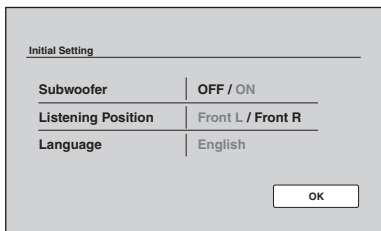

1 Toccare "Subwoofer" per impostare lo stato di collegamento del subwoofer.

Impostare su "ON" se è collegato un subwoofer, altrimenti impostare su "OFF".

2 Toccare "Listening Position" per impostare la posizione di ascolto.

Impostare su "Front L" se la posizione di ascolto è anteriore sinistra oppure su "Front R" se la posizione di ascolto è anteriore destra.

3 Toccare "Language" per impostare la lingua delle indicazioni a schermo.

Toccare più volte, finché non viene visualizzata la lingua desiderata (inglese/spagnolo/russo).

4 Toccare "OK".

L'impostazione è completata.

Queste impostazioni possono essere regolate ulteriormente nel menu di impostazione.

- Per ulteriori informazioni sull'impostazione dello stato del collegamento del subwoofer, vedere a pagina 60.

- Per ulteriori informazioni sull'impostazione della posizione di ascolto, fare riferimento a "Ottimizzazione dell'audio per la posizione di ascolto — Intelligent Time Alignment" a pagina 51.
- Per ulteriori informazioni sull'impostazione della lingua delle indicazioni a schermo, vedere a pagina 57.

Preparazione del telecomando

Prima di utilizzare il telecomando per la prima volta, rimuovere la pellicola di protezione.



Ascolto della radio

1 Toccare “Source List”, quindi “Tuner”.

Nel menu principale, toccare “AV Source”, quindi “Tuner”.

Viene visualizzata la schermata della ricezione radio e l’elenco di preselezione viene visualizzato automaticamente.

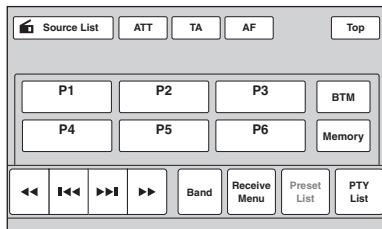
**2 Toccare “Band”.**

Viene visualizzato l’elenco delle bande.

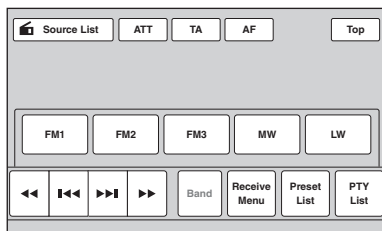
**3 Toccare la banda desiderata (“FM1”, “FM2”, “FM3”, “MW” o “LW”).**

Toccare nuovamente “Band” per chiudere l’elenco delle bande.

4 Eseguire la sintonizzazione.**Per eseguire automaticamente la sintonizzazione**

Toccare **◀◀/▶▶**.

La scansione si arresta appena l’apparecchio riceve una stazione. Ripetere questa procedura fino alla ricezione della stazione desiderata.

Per eseguire manualmente la sintonizzazione

Toccare più volte **◀◀/▶▶** finché non viene ricevuta la frequenza desiderata.

Per saltare le frequenze in modo continuo, tenere premuto **◀◀/▶▶**.

Comandi di ricezione

Se i comandi della ricezione non sono visualizzati, toccare il display.

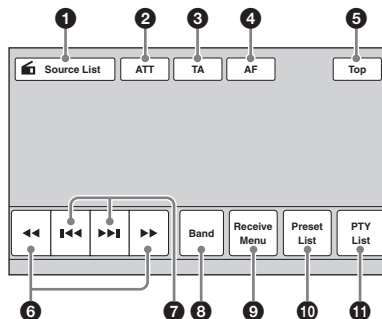
**1 “Source List”**

Toccare per accedere all’elenco delle sorgenti. (pagina 13)

2 “ATT”

Toccare per attenuare l’audio. Per annullare l’impostazione, toccare di nuovo.

3 “TA”

Toccare per impostare TA in RDS. (pagina 19)

4 “AF”

Toccare per impostare AF in RDS. (pagina 19)

5 “Top”

Toccare per accedere al menu principale. (pagina 13)

6 ◀◀/▶▶

Toccare per eseguire la sintonizzazione manuale. Tenere premuto per saltare le frequenze in modo continuo.

7 ◀◀/▶▶

Toccare per eseguire la sintonizzazione automatica.

8 “Band”

Toccare per accedere all’elenco delle bande e cambiare banda.

continua alla pagina successiva →

9 “Receive Menu”

Toccare per accedere al menu di ricezione, in cui sono disponibili le seguenti voci.

- **“Mono”**: toccare per attivare il modo monofonico se la ricezione FM non è soddisfacente. Per ripristinare la ricezione stereo, selezionare “OFF”.
- **“Local”**: toccare per sintonizzarsi solo sulle stazioni con segnale più forte. Per la sintonizzazione normale, selezionare “OFF”.
- **“Regional”** (pagina 20)

10 “Preset List”

Toccare per visualizzare un elenco delle stazioni memorizzate o per memorizzare le stazioni. (pagina 18)

11 “PTY List”

Toccare per accedere all’elenco PTY. (pagina 20)

Indicazioni di ricezione

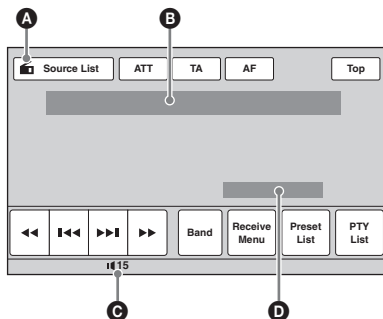

- A** Icona della sorgente corrente*1
- B** Nome di banda, numero di preselezione*2, frequenza*3/stato
- C** Livello di volume*4
- D** Stato dell'impostazione (EQ7, RBE)

- *1 Disponibile solo quando sono visualizzati i comandi.
- *2 Visualizzato solo quando viene ricevuta una stazione preselezionata.
- *3 Durante la ricezione di una stazione RDS, viene visualizzato il nome del servizio dei programmi. Per ulteriori informazioni, fare riferimento a “RDS” a pagina 19.
- *4 Se la funzione ATT è attivata, viene visualizzato il simbolo .

Memorizzazione e ricezione delle stazioni

Attenzione

Per la sintonizzazione delle stazioni durante la guida, utilizzare la funzione BTM (memorizzazione automatica delle emittenti con sintonia migliore) per evitare incidenti.

Memorizzazione automatica — BTM

- 1 Toccare “Source List”, quindi “Tuner”.**
Per cambiare banda, toccare “Band”, quindi selezionare la banda desiderata (“FM1”, “FM2”, “FM3”, “MW” o “LW”).
- 2 Toccare “Preset List” e quindi “BTM”.**
Vengono memorizzate le prime sei stazioni disponibili nell’elenco di preselezione (da “P1” a “P6”).
Quando l'impostazione è stata memorizzata, viene emesso un segnale acustico.

Memorizzazione manuale

- 1 Durante la ricezione della stazione che si desidera memorizzare, toccare “Preset List”.**
- 2 Toccare “Memory”, quindi un numero nell’elenco (da “P1” a “P6”).**
Vengono visualizzati il numero e il messaggio di conferma.
- 3 Toccare “Yes”.**
La stazione viene memorizzata.

Nota

Se un'altra stazione viene memorizzata in corrispondenza dello stesso numero, la stazione memorizzata in precedenza viene sostituita.

Suggerimento

Quando si memorizza una stazione RDS, viene memorizzata anche l'impostazione AF/TA (pagina 19).

Ricezione delle stazioni memorizzate

- 1 Selezionare la banda, quindi toccare “Preset List”.**
- 2 Toccare il numero desiderato (da “P1” a “P6”).**

Panoramica

RDS (sistema dati radio) è un servizio che consente alle stazioni radio FM di trasmettere informazioni digitali aggiuntive oltre al normale segnale in radiofrequenza.

Voci del display

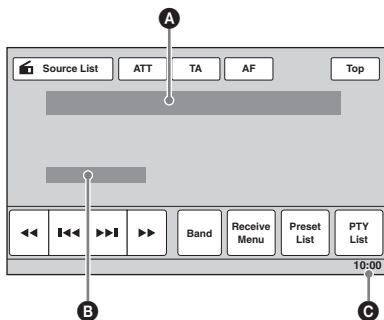

- A** Nome di banda, numero di preselezione, frequenza (nome del servizio programmi), dati RDS, TA*¹
- B** Stereo*², RDS*³, TP*⁴
- C** Orologio

*¹ Durante la ricezione delle informazioni sul traffico.

*² Durante la ricezione FM.

*³ Durante la ricezione RDS.

*⁴ Durante la ricezione dei programmi sul traffico.

Servizi RDS

Il presente apparecchio fornisce i servizi RDS in modo automatico come segue:

AF (frequenze alternative)

Consente di selezionare e sintonizzare nuovamente la stazione con il segnale più forte. Utilizzando questa funzione, è possibile riprodurre in modo continuo lo stesso programma durante un viaggio di lunga durata, senza la necessità di sintonizzare di nuovo la stessa stazione manualmente.

TA (notiziari sul traffico)/TP (programma sul traffico)

Fornisce le informazioni o i programmi correnti relativi al traffico. Qualsiasi informazione o programma ricevuto interrompe la riproduzione della sorgente selezionata.

PTY (tipo di programma)

Consente di visualizzare il tipo di programma in fase di ricezione, nonché di ricercare un determinato tipo di programma.

CT (ora)

L'orologio viene regolato mediante i dati CT della trasmissione RDS.

Note

- È possibile che non tutte le funzioni RDS siano disponibili, a seconda del paese o della regione.
- La funzione RDS non è disponibile quando il segnale è troppo debole o se la stazione sintonizzata non trasmette dati RDS.

Impostazione di AF e TA

1 Durante la ricezione/riproduzione, toccare "AF" o "TA" per attivare una delle funzioni.

Dopo l'attivazione il colore del tasto cambia. Per disattivare, toccare di nuovo.

Memorizzazione di stazioni RDS con impostazione AF e TA

È possibile preselezionare le stazioni RDS insieme all'impostazione AF/TA. Se viene utilizzata la funzione BTM, vengono memorizzate solo le stazioni RDS con la stessa impostazione AF/TA.

Se si utilizza la preselezione manuale, è possibile preselezionare le stazioni RDS e non RDS con impostazioni AF/TA distinte.

- 1 Impostare AF/TA, quindi memorizzare la stazione mediante la funzione BTM o manualmente.

continua alla pagina successiva →

Ricezione dei notiziari di emergenza

Se è attivata la funzione AF o TA, gli annunci di emergenza interrompono automaticamente la riproduzione della sorgente selezionata.

Suggerimento

Se si regola il livello del volume durante un notiziario sul traffico, tale livello viene memorizzato per i successivi notiziari sul traffico, indipendentemente dal normale livello del volume.

Mantenimento di un programma regionale — Regional

Quando la funzione AF è attiva, le impostazioni predefinite dell'apparecchio limitano la ricezione a una regione specifica e la stazione sintonizzata non sarà sostituita da una stazione regionale con un segnale più forte.

Se si intende lasciare tale area di ricezione regionale, disattivare la funzione di ricezione regionale durante la ricezione FM.

Toccare "Receive Menu", quindi la casella "Regional" per impostare su "OFF".

Nota

Questa funzione non è disponibile nel Regno Unito e in altre aree.

Funzione Local Link (solo per il Regno Unito)

Questa funzione consente di selezionare altre stazioni locali della stessa area, anche se non sono memorizzate in corrispondenza dei numeri.

- 1 Durante la ricezione FM, toccare "Preset List", quindi un numero (da "P1" a "P6") in corrispondenza del quale è memorizzata una stazione locale.
- 2 Entro 5 secondi toccare nuovamente il numero della stazione locale.
Ripetere questa procedura fino alla ricezione della stazione locale.

Selezione di PTY

1 Durante la ricezione FM, toccare "PTY List".

Se la stazione sta trasmettendo dati PTY, viene visualizzato l'elenco PTY.
Per scorrere l'elenco, toccare ▲/▼.

2 Toccare il tipo di programma desiderato.

L'apparecchio avvia la ricerca di una stazione che trasmette il tipo di programma selezionato.

Per chiudere l'elenco PTY, toccare "PTY List".

Tipi di programmi

"News" (notiziario), "Current Affairs" (attualità), "Information" (informazione), "Sport" (sport), "Education" (istruzione), "Drama" (teatro), "Cultures" (cultura), "Science" (scienza), "Varied Speech" (programmi vari), "Pop Music" (musica pop), "Rock Music" (musica rock), "Easy Listening" (musica leggera), "Light Classics M" (classica di facile ascolto), "Serious Classics" (classica), "Other Music" (altri tipi di musica), "Weather & Metr" (bollettino meteorologico), "Finance" (finanza), "Children's Progs" (programmi per bambini), "Social Affairs" (società), "Religion" (religione), "Phone In" (telefonate in diretta), "Travel & Touring" (viaggi), "Leisure & Hobby" (tempo libero), "Jazz Music" (musica jazz), "Country Music" (musica country), "National Music" (musica nazionale), "Oldies Music" (musica anni 50/60), "Folk Music" (musica folk), "Documentary" (documentari)

Nota

Non è possibile utilizzare questa funzione in paesi/regioni in cui non sono disponibili i dati PTY.

Impostazione di CT

1 Impostare "CT" su "ON" nelle impostazioni generali (pagina 56).

Nota

- La funzione CT potrebbe non essere disponibile anche durante la ricezione di una stazione RDS.
- L'ora impostata mediante la funzione CT e l'ora corrente potrebbero non corrispondere.

Riproduzione di dischi

A seconda del disco, alcune operazioni potrebbero risultare differenti o limitate. Consultare le istruzioni per l'uso in dotazione con il disco.

- 1 Premere \triangle sull'unità principale.**
Il pannello anteriore si apre automaticamente.
- 2 Inserire il disco (con il lato dell'etichetta verso l'alto).**
Il pannello anteriore si chiude automaticamente, quindi viene avviata la riproduzione.

Se viene visualizzato il menu DVD

Toccare la voce del menu DVD.
È possibile utilizzare anche il pannello di controllo dei menu, che può essere visualizzato toccando al di fuori del menu DVD. Toccare $\blacktriangleleft/\blacktriangleright/\blacktriangleright$ per spostare il cursore, quindi toccare "Enter" per confermare.
Se toccando il display il pannello di controllo dei menu non viene visualizzato, utilizzare il telecomando.

Informazioni sul menu DVD

I DVD sono suddivisi in diverse sezioni, che compongono un'immagine o una porzione musicale. Queste sezioni vengono denominate "titoli". Se viene riprodotto un DVD contenente diversi titoli, è possibile selezionare il titolo desiderato utilizzando il menu principale del DVD stesso. Per i DVD che consentono di selezionare voci quali lingue dei sottotitoli/dell'audio, procedere alla selezione utilizzando il menu DVD.

Se nel disco sono contenuti file JPEG

Viene avviata automaticamente la visualizzazione in serie.

Per arrestare la riproduzione

Tenere premuto (SOURCE/OFF) per 1 secondo.

Nota

I dischi in formato DTS non sono supportati. Se è selezionato il formato DTS, l'audio non viene emesso.

Per estrarre il disco

- 1 Premere \triangle sull'unità principale.**
Il pannello anteriore si apre automaticamente, quindi il disco viene espulso.
- 2 Premere \triangle sull'unità principale per chiudere il pannello anteriore.**

Nota

Il pannello anteriore si chiude automaticamente in seguito all'emissione del segnale di avvertimento.

Comandi di riproduzione

Se i comandi della riproduzione non sono visualizzati, toccare il display.

Comuni a tutti i dischi/formati

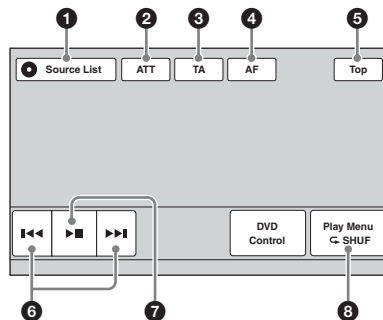

DVD

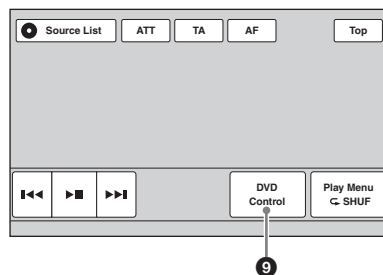

VCD

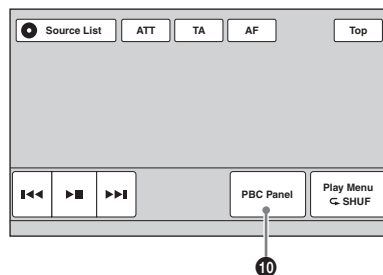

continua alla pagina successiva →

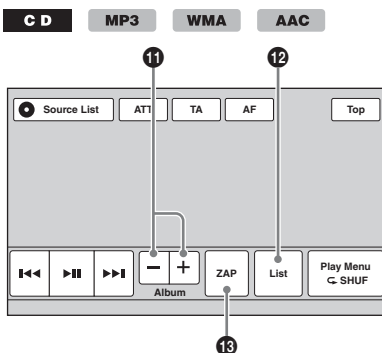
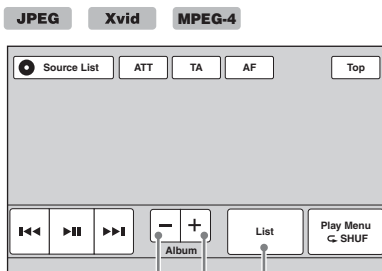

1 “Source List”

Toccare per accedere all’elenco delle sorgenti. (pagina 13)

2 “ATT”

Toccare per attenuare l’audio. Per annullare l’impostazione, toccare di nuovo.

3 “TA”

Toccare per impostare TA in RDS. (pagina 19)

4 “AF”

Toccare per impostare AF in RDS. (pagina 19)

5 “Top”

Toccare per accedere al menu principale. (pagina 13)

6 **⏪/⏩**

Toccare per saltare un capitolo/un brano/una scena/un’immagine/un file.

Toccare e tenere premuto brevemente per ricercare in avanti/all’indietro nel video; quindi toccare più volte per modificare la velocità (× 2 → × 12 → × 120 → × 2 ...)*1. Per annullare, toccare **⏪**.

Toccare e mantenere in posizione per ricercare rapidamente all’indietro/in avanti in un brano audio.

Durante una pausa, toccare e mantenere in posizione **⏩** per riprodurre il video al rallentatore. Per annullare, rilasciare il tasto.

7 **⏸**

Toccare per mettere in pausa/riprendere la riproduzione dopo una pausa.

8 “Play Menu”

Toccare per accedere al menu di riproduzione, in cui sono disponibili le seguenti voci.

- “Repeat”/“Shuffle” (pagina 26)
- “Dolby D Level” (solo riproduzione DVD VIDEO) (pagina 25)
- “Stereo” (solo riproduzione VCD/CD/MP3/WMA/AAC) (pagina 25)
- “Image Turn” (solo riproduzione JPEG): toccare per ruotare un’immagine verso sinistra/destra.
- “Audio” (solo riproduzione Xvid/MPEG-4) (pagina 25)

9 “DVD Control”

Toccare per accedere al menu di controllo DVD, in cui sono disponibili le seguenti voci.

- “Audio”: toccare più volte per selezionare la lingua/il formato audio. (pagina 24)*2
- “Subtitle”: toccare più volte per disattivare/selezionare la lingua dei sottotitoli.*2*3
- “Angle”: toccare più volte per modificare l’angolo di visualizzazione.*2
- “Top Menu”: toccare per accedere al menu principale del DVD.*2
- “Menu”: toccare per accedere al menu del disco.*2

10 “PBC Panel”

Toccare per visualizzare il pannello di controllo del menu PBC. (pagina 24)

11 “Album” -/+

Toccare per saltare un album (cartella) di file in formato MP3/WMA/AAC/JPEG/Xvid/MPEG-4.

12 “List”

Toccare per visualizzare un elenco di brani/immagini/file video. (pagina 35)

13 “ZAP”

Toccare per attivare il modo ZAPPIN. (pagina 36)

- *1 La velocità dipende dal formato o dal modo di registrazione.
- *2 La disponibilità dipende dal disco.
- *3 Quando viene visualizzata la richiesta di immettere 4 cifre, immettere il codice della lingua (pagina 81) desiderata.

Nota

Se il disco contiene più tipi di file, è possibile riprodurre solo il tipo di file selezionato (audio/video/immagine). Per ulteriori informazioni sulle modalità di selezione del tipo di file, fare riferimento a “Selezione di un tipo di file” a pagina 36.

Note sulla riproduzione JPEG

- Se viene ruotata un'immagine di grandi dimensioni, la visualizzazione può richiedere un periodo di tempo maggiore.
- Non è possibile visualizzare i file JPEG in formato progressivo.

Indicazioni di riproduzione

Se le indicazioni non sono visualizzate, toccare il display.

Durante la riproduzione di dischi audio alcune indicazioni sono sempre visualizzate.

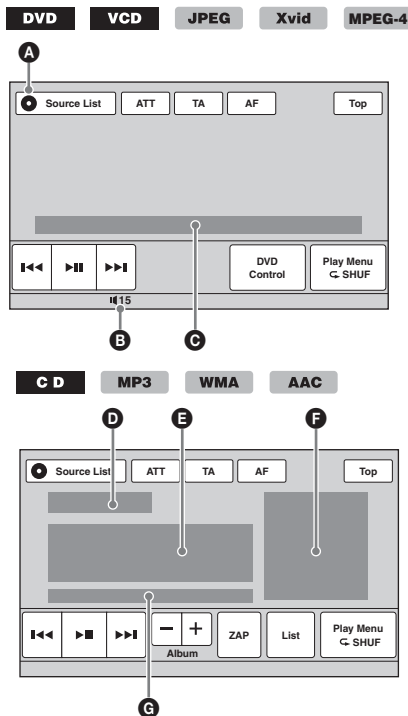

- A** Icona della sorgente corrente
- B** Livello di volume*1
- C** Formato, stato della riproduzione, tempo di riproduzione trascorso*2, numero di capitolo/titolo/album (cartella)/brano*3*4, formato audio*5, stato di impostazione (CSO, EQ7, RBE)
- D** Stato della riproduzione, tempo di riproduzione trascorso*2
- E** Nome del brano, nome dell'album, nome dell'artista
- F** Copertina dell'album*6
- G** Formato, numero di brano, numero di album*7, stato di impostazione (CSO, EQ7, RBE)

*1 Se la funzione ATT è attivata, viene visualizzato il simbolo ☒.

*2 Durante la riproduzione JPEG o VCD con funzioni PBC, non viene visualizzata alcuna indicazione.

*3 Le indicazioni variano in base al disco/formato.

continua alla pagina successiva →

- *4 Durante la riproduzione di VCD con la funzione PBC (pagina 24), non viene visualizzata alcuna indicazione.
- *5 Solo DVD.
- *6 Le dimensioni consigliate sono comprese tra 240 x 240 e 960 x 960 pixel.
- *7 Solo MP3/WMA/AAC.

Uso delle funzioni PBC (controllo della riproduzione)

VCD

Il menu PBC consente di effettuare operazioni in modo interattivo durante la riproduzione di un VCD compatibile con le funzioni PBC.

- 1 Avviare la riproduzione di un VCD compatibile con le funzioni PBC.**
Viene visualizzato il menu PBC.
- 2 Toccare “PBC Panel”.**
Viene visualizzato il pannello di controllo dei menu.
- 3 Toccare i tasti numerici per selezionare la voce desiderata, quindi toccare “Enter”.**
- 4 Per le operazioni interattive, attenersi alle istruzioni dei menu.**
Per tornare al display precedente, premere .
Per non visualizzare più i comandi, toccare “Close”.

Riproduzione senza funzioni PBC

- 1 Quando non è selezionata una sorgente, toccare “Source List” e quindi .**
- 2 Toccare “Visual”.**
Viene visualizzato il menu delle impostazioni video.
- 3 Toccare / per scorrere il menu, quindi toccare “Video CD PBC” per impostare su “OFF”.**
- 4 Avviare la riproduzione di un VCD.**
Il menu PBC non viene visualizzato durante la riproduzione.

Note

- Le voci del menu e le procedure di funzionamento variano in base al disco.
- Durante la riproduzione PBC, il numero del brano, la voce di riproduzione e così via non vengono visualizzati sul display di riproduzione.
- La funzione di ripresa della riproduzione non è disponibile durante il modo di riproduzione senza PBC.

Configurazione delle impostazioni audio

Nota

I dischi in formato DTS non sono supportati. Se è selezionato il formato DTS, l'audio non viene emesso.

Modifica della lingua/del formato audio **DVD**

È possibile modificare la lingua dell'audio se sul disco sono registrate tracce in più lingue. Inoltre è possibile modificare il formato audio durante la riproduzione di un disco registrato in più formati audio (ad esempio Dolby Digital).

- 1 Durante la riproduzione, toccare “DVD Control”.**
- 2 Toccare più volte “Audio” finché non viene visualizzata la lingua/il formato audio desiderati.**

Lingua dell'audio

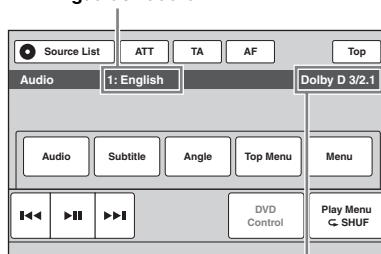

Formato audio/numeri di canale*

La lingua per l'audio viene selezionata tra quelle disponibili.
Quando viene visualizzata la richiesta di immettere 4 cifre, immettere il codice della lingua (pagina 81) desiderata.
Se la stessa lingua viene visualizzata due o più volte, significa che il disco è registrato in più formati audio.

* Il nome del formato e i numeri di canale vengono visualizzati nel modo seguente:
Esempio: Dolby Digital 5.1 ch

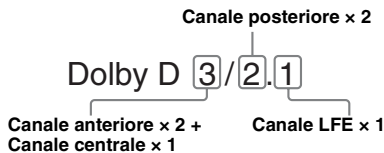

Per chiudere il menu di controllo DVD, toccare “DVD Control”.

Modifica del canale audio

VCD**C D****MP3****WMA****AAAC****Xvid****MPEG-4**

Durante la riproduzione di VCD/CD/MP3/WMA/AAAC/Xvid/MPEG-4 è possibile selezionare il canale destro e sinistro, solo il canale destro o solo il canale sinistro per l'ascolto tramite entrambi i diffusori destro e sinistro.

Di seguito sono indicate le opzioni disponibili.

“2-Ch”: audio stereo standard (impostazione predefinita)

“L-Ch”: audio del canale sinistro (monofonico)

“R-Ch”: audio del canale destro (monofonico)

Per VCD/CD/MP3/WMA/AAAC

1 Durante la riproduzione, toccare “Play Menu”, quindi più volte “Stereo” finché non viene visualizzato il canale audio desiderato.

Per Xvid/MPEG-4

1 Durante la riproduzione, toccare “Play Menu”, quindi più volte “Audio” finché non viene visualizzato il canale audio desiderato.

Per chiudere il menu di riproduzione, toccare “Play Menu”.

Nota

A seconda del disco, potrebbe non essere possibile modificare l'impostazione audio.

Suggerimento

Per questa operazione può essere utilizzato anche il telecomando (premendo **AUDIO** più volte).

Regolazione del livello di uscita audio — Livello Dolby D **DVD**

È possibile regolare il livello di uscita audio di un DVD registrato nel formato Dolby Digital per ridurre le differenze di volume tra dischi diversi.

1 Durante la riproduzione, toccare “Play Menu”.

2 Toccare la casella “Adjust” per impostare su “ON”.

3 Toccare più volte **-/+** per regolare il livello di uscita.

Il livello di uscita può essere regolato in incrementi unitari da -10 a +10.

Per chiudere il menu di riproduzione, toccare “Play Menu”.

Blocco dei dischi — Protezione

DVD *

* Esclusi i DVD-R/DVD-R DL/DVD-RW nel modo VR.

È possibile bloccare un disco oppure impostare delle limitazioni per la riproduzione in base a un livello predeterminato, per esempio l'età dell'utente. Durante la riproduzione di un DVD compatibile con la funzione di protezione, le scene per le quali sono state impostate limitazioni per la riproduzione vengono bloccate o sostituite da altre scene.

Attivazione della funzione di protezione

1 Quando non è selezionata una sorgente, toccare “Source List” e quindi .

2 Toccare “Visual”.

Viene visualizzato il menu delle impostazioni video.

3 Toccare **▲/▼** per scorrere il menu, quindi toccare “DVD Parental Control”.

Viene visualizzata la schermata di impostazione della password.

4 Toccare i tasti numerici per immettere la password, quindi toccare “OK”.

5 Per confermare, immettere di nuovo la password toccando i tasti numerici, quindi toccare “OK”.

L'impostazione è completata.

Per cancellare un numero immesso, toccare “Clear”.

Per tornare alla schermata precedente, toccare “Back”.

Disattivazione della funzione di protezione

1 Attenersi alla procedura riportata in precedenza ai punti da 1 a 3.

Viene visualizzata la schermata di sblocco della protezione.

2 Toccare i tasti numerici per immettere la password corrente.

Viene visualizzato il messaggio “Parental Unlocked” (Protezione sbloccata), quindi la protezione viene disattivata.

Modifica della password

Disattivare la protezione, quindi attivarla di nuovo utilizzando la nuova password.

Modifica dell'area e delle relative classificazioni dei film

È possibile impostare i livelli di limitazione in base all'area e alle relative classificazioni dei film.

- 1 Quando non è selezionata una sorgente, toccare "Source List" e quindi .**
- 2 Toccare "Visual".**
Viene visualizzato il menu delle impostazioni video.
- 3 Toccare $\blacktriangle/\blacktriangledown$ per scorrere il menu, quindi toccare "DVD Parental Area".**
Se la funzione di protezione è già stata attivata, viene visualizzata la schermata per l'immissione della password.
Per modificare l'impostazione, immettere la password.
Vengono visualizzate le opzioni disponibili.
- 4 Per applicare le relative classificazioni dei film, toccare l'area desiderata.**
Se viene selezionato "Other", immettere il codice di zona tramite i tasti numerici selezionandolo nella sezione "Elenco dei codici di zona" a pagina 81.
- 5 Toccare "DVD Parental Rating".**
Vengono visualizzate le opzioni disponibili. Minore è il numero, più rigido è il livello di limitazione.
- 6 Toccare la classificazione desiderata.**
L'impostazione è completata.

Per tornare alla schermata precedente, toccare "Back".

Riproduzione ripetuta e in ordine casuale





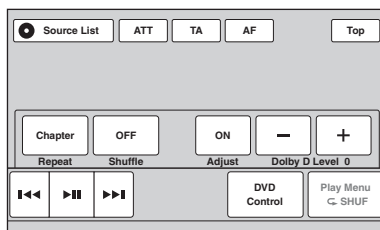



- 1 Durante la riproduzione, toccare "Play Menu", quindi più volte la casella "Repeat" o "Shuffle", finché non viene visualizzata l'opzione desiderata.**



Viene avviata la riproduzione ripetuta o in ordine casuale.

Per chiudere il menu di riproduzione, toccare "Play Menu".

Di seguito sono riportati le opzioni di ripetizione e l'ordine di attivazione di ogni disco/formato.

Disco/ formato	Opzioni
	<p>"OFF": per tornare al modo di riproduzione normale.</p> <p>"Chapter": per ripetere il capitolo corrente.</p> <p>"Title": per ripetere il titolo corrente.</p>
 *1 	<p>"OFF": per tornare al modo di riproduzione normale.</p> <p>"Track": per ripetere il brano corrente.</p>
  	<p>"OFF": per tornare al modo di riproduzione normale.</p> <p>"Track": per ripetere il brano corrente.</p> <p>"Album": per ripetere l'album (cartella) corrente.</p>
	<p>"OFF": per tornare al modo di riproduzione normale.</p> <p>"Image": per ripetere l'immagine corrente.</p> <p>"Album": per ripetere l'album corrente.</p>

Disco/ formato	Opzioni
<p>Xvid</p> <p>MPEG-4</p>	<p>“OFF”: per tornare al modo di riproduzione normale.</p> <p>“Movie”: per ripetere il file video corrente.</p> <p>“Album”: per ripetere l’album (cartella) corrente.</p>

Di seguito sono riportati le opzioni di riproduzione casuale e l’ordine di attivazione di ogni disco/formato.

Disco/ formato	Opzioni
<p>DVD *2</p>	<p>“OFF”: per tornare al modo di riproduzione normale.</p> <p>“Title”: per riprodurre in ordine casuale i capitoli inclusi nel titolo corrente.</p>
<p>VCD *1</p> <p>C D</p>	<p>“OFF”: per tornare al modo di riproduzione normale.</p> <p>“Disc”: per riprodurre in ordine casuale i brani inclusi nel disco corrente.</p>
<p>MP3</p> <p>WMA</p> <p>AAC</p> <p>JPEG</p> <p>Xvid</p> <p>MPEG-4</p>	<p>“OFF”: per tornare al modo di riproduzione normale.</p> <p>“Album”: per riprodurre in ordine casuale i brani/le immagini/i file video inclusi nell’album (cartella) corrente.</p>

*1 Disponibile solo durante la riproduzione di VCD versione 1.0/1.1 o 2.0 senza funzioni PBC.

*2 Esclusi DVD-R/DVD-R DL/DVD-RW nel modo VR.

Riproduzione con ricerca diretta



È possibile individuare direttamente un punto desiderato specificando il numero del titolo, del capitolo e così via.

- 1 Durante la riproduzione, premere i tasti numerici sul telecomando per immettere il numero di una voce (brano, titolo e così via), quindi premere (ENTER).**

La riproduzione viene avviata dal punto selezionato.

Le voci di ricerca per un disco/formato sono le seguenti.

DVD: titolo o capitolo*1

VCD*2/CD/MP3/WMA/AAC: brano

JPEG: immagine

Xvid/MPEG-4: filmato

*1 Le voci di ricerca dipendono dall'impostazione.

*2 Disponibile solo durante la riproduzione di VCD senza funzioni PBC.

Impostazione della voce di ricerca (solo DVD)

È possibile impostare la voce di ricerca (titolo o capitolo) per la riproduzione DVD.

- 1 Toccare “Source List”, quindi toccare .**
- 2 Toccare “Visual”.**
Viene visualizzato il menu delle impostazioni video.
- 3 Toccare ▲/▼ per scorrere il menu, quindi toccare “DVD Direct Search” per impostare su “Chapter” o “Title”.**
L’impostazione è completata.

Per tornare alla schermata precedente, toccare “Back”.

Funzionamento dei dispositivi USB

Per ulteriori informazioni sulla compatibilità del dispositivo USB in uso, visitare il sito Web relativo all'assistenza.

Sito di assistenza clienti

<http://support.sony-europe.com/>

- È possibile utilizzare dispositivi USB di tipo MSC (Mass Storage Class) e MTP (Media Transfer Protocol) compatibili con lo standard USB.
- I codec compatibili sono MP3 (.mp3), WMA (.wma), AAC (.m4a), JPEG (.jpg), Xvid (.avi) e MPEG-4 (.mp4).
- Si consiglia di eseguire il backup dei dati contenuti in un dispositivo USB.

Note

- Collegare il dispositivo USB dopo avere acceso il motore.
A seconda del dispositivo USB, è possibile che si verifichino problemi di funzionamento o danni se il collegamento viene effettuato prima di accendere il motore.
- Per l'avvio della riproduzione di file di grandi dimensioni potrebbe essere necessario attendere alcuni istanti.

Riproduzione da un dispositivo USB

1 Rimuovere il cappuccio dal connettore USB, quindi collegarvi il dispositivo USB.

La riproduzione viene avviata automaticamente.

Se è già collegato un dispositivo USB, per avviare la riproduzione toccare "Source List" e quindi "iPod/USB".

Per ulteriori informazioni sulla posizione del connettore USB, consultare la guida "Installazione/Collegamenti" in dotazione.

Informazioni sui comandi e sulle indicazioni di riproduzione

È possibile controllare la riproduzione USB allo stesso modo in cui viene controllata la riproduzione dei dischi. Per ulteriori informazioni, fare riferimento a "Comandi di riproduzione" a pagina 21.

Per ulteriori informazioni sulle indicazioni di riproduzione, fare riferimento a "Indicazioni di riproduzione" a pagina 23.

Per arrestare la riproduzione

Tenere premuto **(SOURCE/OFF)** per 1 secondo.

Per scollegare il dispositivo USB

Arrestare la riproduzione, quindi scollegarlo. Non scollegarlo durante la riproduzione in quanto i dati contenuti nel dispositivo USB potrebbero danneggiarsi.

Note sull'uso

- Non utilizzare dispositivi USB di dimensioni o peso tali che a causa delle vibrazioni potrebbero cadere o provocare una perdita di connessione.
- Non lasciare un dispositivo USB in un'auto parcheggiata in quanto potrebbero derivarne problemi di funzionamento.
- Il presente apparecchio non è in grado di riconoscere i dispositivi USB attraverso un hub USB.
- Accertarsi di utilizzare il cavo USB in dotazione con il dispositivo, se è necessario un cavo per effettuare il collegamento USB.

Note sulla riproduzione

- Se un dispositivo USB contiene più tipi di file, è possibile riprodurre solo il tipo di file selezionato (audio/video/immagine). Per ulteriori informazioni sulle modalità di selezione del tipo di file, fare riferimento a "Selezione di un tipo di file" a pagina 36.
- Le indicazioni visualizzate variano a seconda del dispositivo USB utilizzato, del formato di registrazione e delle impostazioni. Per ulteriori informazioni, visitare il sito Web relativo all'assistenza.
- Di seguito è riportato il numero massimo di dati visualizzabili:
 - cartelle (album): 256
 - file (brani): 2.000
- A seconda della quantità di dati registrati, è possibile che l'avvio della riproduzione richieda del tempo.
- Non è possibile riprodurre file DRM (Digital Rights Management).
- Durante la riproduzione o la ricerca rapida all'indietro/in avanti di un file MP3/WMA/AAC VBR (velocità di trasmissione variabile), è possibile che il tempo di riproduzione trascorso non venga visualizzato con precisione.
- Non è supportata la riproduzione di file con compressione senza perdita di dati.

Riproduzione ripetuta e in ordine casuale

1 Durante la riproduzione, toccare “Play Menu”, quindi più volte la casella “Repeat” o “Shuffle”, finché non viene visualizzata l’opzione desiderata.

Viene avviata la riproduzione ripetuta o in ordine casuale.

Di seguito sono indicate le opzioni di ripetizione:

“OFF”: per tornare al modo di riproduzione normale.

“Track”/“Image”/“Movie”*: per ripetere il brano/l’immagine/il file video corrente.

“Album”: per ripetere l’album (cartella) corrente.

“Drive”*: per ripetere l’unità corrente.

Di seguito sono indicate le opzioni di riproduzione casuale:

“OFF”: per tornare al modo di riproduzione normale.

“Album”: per riprodurre in ordine casuale i brani/le immagini/i file video inclusi nell’album (cartella) corrente.

*1 Le opzioni dipendono dal tipo di file.

*2 Se sul dispositivo USB in uso sono state create due o più unità.

Per chiudere il menu di riproduzione, toccare “Play Menu”.

Ascolto personalizzato della musica — SensMe™

Le particolari funzioni Sony “SensMe™ channels” e “SensMe™ mood” consentono di raggruppare automaticamente i brani in base al canale o allo stato d’animo e di riprodurre i file audio in modo intuitivo.

Prima di utilizzare la funzione SensMe™

Per utilizzare la funzione SensMe™ sull’apparecchio, attenersi alla procedura di base indicata di seguito.

1 Installazione di “SensMe™ Setup” e “Content Transfer” sul computer

Innanzitutto installare “SensMe™ Setup” e “Content Transfer” dal CD-ROM in dotazione.

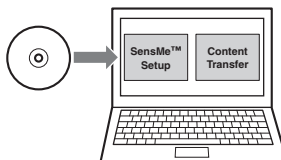

2 Registrazione di un dispositivo USB utilizzando “SensMe™ Setup”

Collegare un dispositivo USB al computer, quindi effettuare la registrazione tramite “SensMe™ Setup” per attivare la funzione SensMe™ sull’apparecchio.

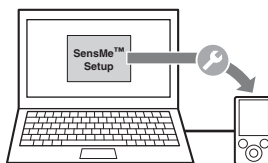

Suggerimento

È possibile effettuare la registrazione sia durante la procedura di installazione che in seguito all’installazione.

continua alla pagina successiva →

3 Trasferimento di brani sul dispositivo USB utilizzando “Content Transfer”

Per raggruppare i brani in base al canale o allo stato d'animo, i modelli audio dei brani devono essere analizzati tramite 12 TONE ANALYSIS, che viene caricato per mezzo di “Content Transfer”.

Con il dispositivo USB collegato al computer, trascinare i brani da Esplora risorse di Windows o da iTunes e simili e rilasciarli in “Content Transfer”.

Sia l'analisi che il trasferimento dei brani vengono eseguiti da “Content Transfer”.

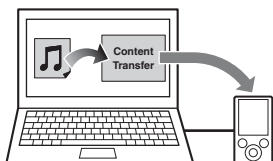

4 Collegamento del dispositivo USB e uso della funzione SensMe™ sull'apparecchio

Collegare il dispositivo USB. È quindi possibile utilizzare “SensMe™ channels” o “SensMe™ mood” sul presente apparecchio.

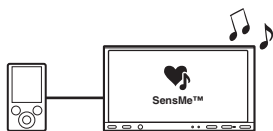

Installazione di “SensMe™ Setup” e “Content Transfer” sul computer

Per attivare la funzione SensMe™ sull'apparecchio utilizzare il software in dotazione (“SensMe™ Setup” e “Content Transfer”).

Installare il software sul computer dal CD-ROM in dotazione.

1 Inserire il CD-ROM in dotazione nell'unità del computer.

La procedura guidata di installazione viene eseguita automaticamente.

2 Attenersi alle istruzioni a schermo per completare l'installazione.

Registrazione di un dispositivo USB utilizzando “SensMe™ Setup”

Per attivare la funzione SensMe™ sull'apparecchio è necessario effettuare la registrazione del dispositivo USB.

Se la registrazione non viene effettuata assieme alla procedura di installazione, attenersi alle istruzioni riportate di seguito.

1 Avviare “SensMe™ Setup” sul computer.

2 Collegare un dispositivo USB al computer.

3 Completare la registrazione attenendosi alle istruzioni a schermo.

Suggerimento

Se viene collegato un dispositivo USB registrato contenente brani analizzati, sarà possibile annullare di nuovo la registrazione del dispositivo.

Trasferimento di brani sul dispositivo USB utilizzando “Content Transfer”

Per attivare la funzione SensMe™ sull'apparecchio i brani devono essere analizzati e trasferiti sul dispositivo USB registrato tramite “Content Transfer”.

1 Collegare il dispositivo USB registrato al computer.

Se si utilizza un “WALKMAN”, effettuare il collegamento con il modo MTP.

Se si utilizzano dispositivi USB diversi dai “WALKMAN”, effettuare il collegamento con il modo MSC.

“Content Transfer” si avvia automaticamente.

Se viene visualizzato un messaggio, per procedere attenersi alle istruzioni a schermo.

2 Trascinare i brani da Esplora risorse di Windows o iTunes e simili e rilasciarli in “Content Transfer”.

Vengono avviati l'analisi e il trasferimento dei brani.

Per ulteriori informazioni sul funzionamento, consultare la Guida in linea di “Content Transfer”.

Nota

A seconda dell'ambiente operativo del computer in uso, l'analisi dei brani tramite 12 TONE ANALYSIS potrebbe richiedere alcuni minuti.

Suggerimento

Oltre ai file audio, “Content Transfer” consente di trasferire file di immagini o video. Per ulteriori informazioni, consultare la Guida in linea di “Content Transfer”.

Riproduzione di brani in canali — SensMe™ channels

Tramite “SensMe™ channels” i brani vengono raggruppati automaticamente in canali a seconda della tipologia. È possibile selezionare e riprodurre un canale in base al proprio stato d’animo, all’attività da svolgere e così via.

1 Collegare un dispositivo USB impostato per la funzione SensMe™.

2 Toccare “Source List” e quindi “SensMe™”.

3 Toccare “channels”.

Viene visualizzato l’elenco dei canali.

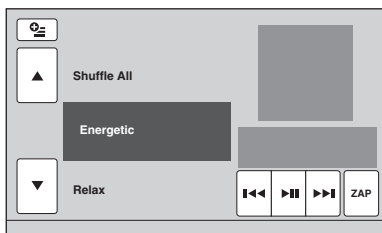

4 Toccare ▲/▼ per scorrere l’elenco dei canali.

La riproduzione del primo brano nel canale corrente viene avviata dalla sezione più melodica o ritmata del brano*.

* *Potrebbero non venire rilevate correttamente.*

5 Toccare il canale desiderato.

Viene avviata la riproduzione dei brani contenuti nel canale selezionato.

Note

- A seconda del brano, è possibile che non venga rilevato correttamente o che venga inserito in un canale non adatto al proprio stato d’animo.
- Se nel dispositivo USB collegato sono presenti molti brani, la lettura dei dati per l’avvio di “SensMe™ channels” potrebbe richiedere alcuni istanti.

Suggerimento

I brani vengono riprodotti in ordine casuale. L’ordine varia per ciascuna selezione di canali.

Elenco di canali

■ Consigliato, Shuffle All

“Morning” (5:00 – 9:59)

“Daytime” (10:00 – 15:59)

“Evening” (16:00 – 18:59)

“Night” (19:00 – 23:59)

“Midnight” (24:00 – 4:59)

Brani consigliati per ciascun momento della giornata.

Impostare l’orologio (pagina 65) affinché il canale venga visualizzato correttamente.

“Shuffle All”: per riprodurre in ordine casuale tutti i brani analizzati.

■ Canali base

Consente di riprodurre i brani in base al tipo di musica.

“Energetic”: brani ritmati.

“Relax”: brani rilassanti.

“Mellow”: brani malinconici.

“Upbeat”: brani allegri per migliorare lo stato d’animo.

“Emotional”: ballate.

“Lounge”: brani lounge.

“Dance”: rap, R&B.

“Extreme”: rock intenso.

■ Canali per auto

Consente di riprodurre brani adatti all’ascolto durante la guida.

“Freeway”: brani veloci, ritmati.

“Chillout Drive”: brani melodici.

“Weekend Trip”: brani allegri, brillanti.

“Midnight Cruise”: brani jazz o al pianoforte, ascolto impegnativo.

“Party Ride”: brani ritmati e allegri.

“Morning Commute”: brani leggeri.

“Goin’ Home”: brani rilassanti.

continua alla pagina successiva →

Controlli e indicazioni di riproduzione di "SensMe™ channels"

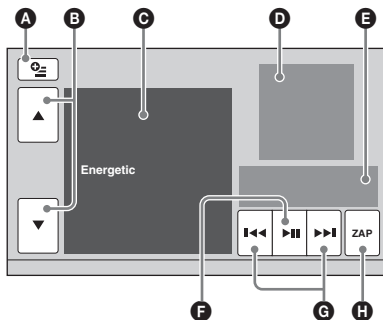

- A** Per visualizzare i tasti di controllo: "Source List", "ATT", "TA", "AF", "Top". (pagina 21)
 - B** Per scorrere l'elenco e selezionare un altro canale.
 - C** Indica il canale corrente.
 - D** Indica la copertina dell'album*1.
 - E** Indica il tempo di riproduzione trascorso, il nome del brano e il nome dell'artista.
 - F** Per mettere in pausa/riprendere la riproduzione dopo una pausa.
 - G** Per saltare un brano.
 - H** Per attivare il modo ZAPPIN. (pagina 36)
- Durante la riproduzione ZAPPIN di "SensMe™ channels" vengono riprodotte le sezioni più melodiche o ritmate*2 dei brani.

*1 Le dimensioni consigliate sono comprese tra 240 x 240 e 960 x 960 pixel.

*2 Potrebbero non venire rilevate correttamente.

Riproduzione dei brani nei grafici degli stati d'animo — SensMe™ mood

Con "SensMe™ mood" i brani vengono distribuiti come punti in un grafico degli stati d'animo a due assi, in base alle caratteristiche dei singoli brani.

Toccano un punto del grafico che corrisponde al proprio stato d'animo, attorno alla parte selezionata viene visualizzato un cerchio e i brani al suo interno vengono riprodotti.

- 1 Collegare un dispositivo USB impostato per la funzione SensMe™.**
- 2 Toccare "Source List" e quindi "SensMe™".**
- 3 Toccare "mood".**
Viene visualizzato il grafico degli stati d'animo a due assi.

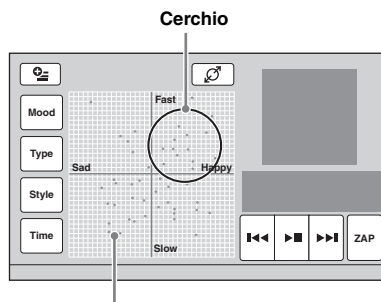

Punti che rappresentano i brani

- 4 Toccare il punto desiderato sul grafico.**

Attorno al punto toccato viene visualizzato un cerchio, quindi viene avviata la riproduzione dei brani al suo interno.

La riproduzione del primo brano viene avviata dalla relativa sezione più melodica o ritmata*.

* Potrebbero non venire rilevate correttamente.

Note

- Vengono inseriti solo i 200 brani trasferiti più di recente tramite "Content Transfer".
- A seconda del brano, è possibile che non venga rilevato correttamente o che venga inserito in una posizione del grafico non adatta allo stato d'animo.
- Se nel dispositivo USB collegato sono presenti molti brani, la lettura dei dati per l'avvio di "SensMe™ mood" potrebbe richiedere alcuni istanti.

Suggerimenti

- Nel grafico degli stati d'animo, il brano correntemente riprodotto viene indicato da un punto verde.
- I brani vengono riprodotti dal centro del cerchio verso l'esterno.

Controlli e indicazioni di riproduzione di “SensMe™ mood”

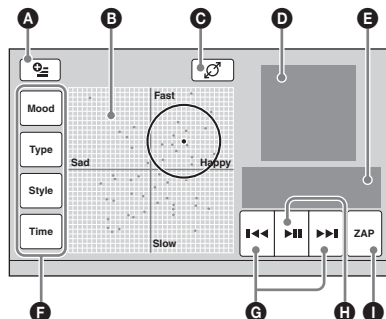

- A** Per visualizzare i tasti di controllo: “Source List”, “ATT”, “TA”, “AF”, “Top”. (pagina 21)
- B** Per spostare il cerchio e raggruppare i brani.
- C** Per modificare le dimensioni del cerchio: piccolo, medio o grande.
- D** Indica la copertina dell’album*1.
- E** Indica il tempo di riproduzione trascorso, il nome del brano e il nome dell’artista.
- F** Per modificare i parametri dell’asse orizzontale.
- G** Per saltare un brano.
- H** Per mettere in pausa/riprendere la riproduzione dopo una pausa.
- I** Per attivare il modo ZAPPIN. (pagina 36) Durante la riproduzione ZAPPIN di “SensMe™ mood” vengono riprodotte le sezioni più melodiche o ritmate*2 dei brani.

*1 Le dimensioni consigliate sono comprese tra 240 × 240 e 960 × 960 pixel.

*2 Potrebbero non venire rilevate correttamente.

Modifica dei parametri dell’asse orizzontale

Nel grafico degli stati d’animo, è possibile modificare i parametri dell’asse orizzontale. I brani vengono riorganizzati nel grafico in base alle caratteristiche dei parametri.

Azione richiesta	Per modificare i parametri di
Toccare “Mood”	“Sad” – “Happy”
Toccare “Type”	“Acoustic” – “Electronic”
Toccare “Style”	“Soft” – “Hard”
Toccare “Time”	“Morning” – “Midnight”

Funzionamento con iPod

Per ulteriori informazioni sulla compatibilità dell’iPod in uso, fare riferimento a “Informazioni su iPod” a pagina 70 oppure visitare il sito Web di assistenza.

Sito di assistenza clienti

<http://support.sony-europe.com/>

Nelle presenti Istruzioni per l’uso il termine “iPod” è utilizzato per riferirsi in generale alle funzioni iPod presenti su iPod e iPhone, salvo dove diversamente specificato dal testo o dalle illustrazioni.

Riproduzione di un iPod

- 1 Ridurre il volume sul presente apparecchio.**
- 2 Rimuovere il cappuccio dal connettore USB, quindi collegarvi l’iPod.**
Si consiglia di utilizzare il cavo di collegamento USB opzionale RC-202IPV.*1 Per ulteriori informazioni, consultare la guida “Installazione/Collegamenti” in dotazione.

Sul display dell’iPod*2 viene visualizzata la seguente schermata, quindi viene avviata la riproduzione dall’ultima voce riprodotta. Se è già collegato un iPod, per avviare la riproduzione toccare “Source List”, quindi “iPod/USB”.



*1 Per riprodurre video da un iPod con video, è necessario utilizzare il cavo RC-202IPV.

*2 Potrebbe non essere visualizzata se viene collegato un iPod touch o un iPhone, o se l’iPod è stato l’ultimo dispositivo riprodotto utilizzando la funzione di controllo passeggero.

- 3 Regolare il volume sul presente apparecchio.**

Informazioni su comandi e indicazioni di riproduzione

È possibile controllare la riproduzione dell’iPod allo stesso modo in cui viene controllata la riproduzione dei dischi. Per ulteriori informazioni, fare riferimento a “Comandi di riproduzione” a pagina 21.

Per ulteriori informazioni sulle indicazioni di riproduzione, fare riferimento a “Indicazioni di riproduzione” a pagina 23.

Per arrestare la riproduzione

Tenere premuto (SOURCE/OFF) per 1 secondo.

Per scollegare l'iPod

Arrestare la riproduzione, quindi scollegarlo. Non scollegarlo durante la riproduzione per evitare di danneggiare i dati contenuti nell'iPod.

Informazioni sul modo di ripresa

Se l'iPod in riproduzione viene collegato al connettore dock, il modo dell'apparecchio passa al modo di ripresa e la riproduzione viene avviata nel modo impostato mediante l'iPod.

Nel modo di ripresa la riproduzione ripetuta/in ordine casuale non è disponibile.

Avvertenza per iPhone

Se si collega un iPhone tramite USB, il volume del telefono viene controllato dall'iPhone stesso. Per evitare improvvisi aumenti di volume dopo una chiamata, non aumentare il volume sull'apparecchio durante una conversazione telefonica.

Nota

Il presente apparecchio non è in grado di riconoscere un iPod attraverso un hub USB.

Suggerimenti

- Se la chiave di accensione viene portata in posizione ACC (accessorio) con l'apparecchio acceso, l'iPod verrà ricaricato.
- Se l'iPod viene scollegato durante la riproduzione, sul display dell'apparecchio viene visualizzato il messaggio “USB device is not connected.” (Dispositivo USB non collegato.).

Impostazione del modo di riproduzione

È possibile impostare uno dei seguenti modi di riproduzione.

Per la riproduzione audio

“ALBUM”, “TRACK”, “GENRE”, “PLAYLIST”, “ARTIST”, “MUSIC PODCAST”*

Per la riproduzione video

“MOVIE”, “RENTAL”, “TV SHOW”, “MUSIC VIDEO”, “VIDEO PLAYLIST”, “VIDEO PODCAST”*

* Potrebbe non essere visualizzato a seconda delle impostazioni dell'iPod.

1 Durante la riproduzione, toccare “List”.

2 Toccare “MUSIC” o “VIDEO”.

3 Toccare il modo di riproduzione desiderato.

Per avviare la riproduzione, toccare la voce o le voci desiderate nell'elenco.

Per scorrere l'elenco, toccare ▲/▼.

Per ignorare delle voci del modo di riproduzione selezionato

Durante la riproduzione, toccare -/+ del modo di riproduzione selezionato.

Riproduzione ripetuta e in ordine casuale

1 Durante la riproduzione, toccare “Play Menu”, quindi più volte la casella “Repeat” o “Shuffle”, finché non viene visualizzata l'opzione desiderata.

Viene avviata la riproduzione ripetuta o in ordine casuale.

Per chiudere il menu di riproduzione, toccare “Play Menu”.

Di seguito sono indicate le opzioni di ripetizione:

Per la riproduzione audio

“OFF”: per tornare al modo di riproduzione normale.

“TRACK”: per ripetere il brano corrente.

“ALBUM”/“MUSIC PODCAST”/“ARTIST”/“PLAYLIST”/“GENRE”*: per ripetere la voce corrente del modo di riproduzione selezionato.

Per la riproduzione video

“OFF”: per tornare al modo di riproduzione normale.

“TRACK”: per ripetere il video corrente.

“RENTAL”/“TV SHOW”/“MUSIC VIDEO”/“VIDEO PLAYLIST”/“VIDEO

PODCAST”*: per ripetere la voce corrente del modo di riproduzione selezionato.

Di seguito sono indicate le opzioni di riproduzione casuale:

Per la riproduzione audio

“OFF”: per tornare al modo di riproduzione normale.

“ALBUM”/“MUSIC PODCAST”/“ARTIST”/“PLAYLIST”/“GENRE”*: per riprodurre in ordine casuale i brani del modo di riproduzione selezionato.

“Device”: per riprodurre in ordine casuale tutti i brani in un iPod.

* Varia a seconda del modo di riproduzione selezionato.

Nota

Le opzioni visualizzate potrebbero non essere adatte all'operazione effettiva.

Uso diretto dell'iPod — Controllo passeggero

È possibile utilizzare direttamente un iPod collegato al presente apparecchio.

- 1 Durante la riproduzione, toccare “Play Menu”, quindi la casella “Passenger Control” per impostare su “ON”.

Disattivazione del controllo passeggero

Toccare la casella “Passenger Control” per impostare su “OFF”.

Il modo di riproduzione viene convertito nel modo di ripresa.

Per chiudere il menu di riproduzione, toccare “Play Menu”.

Note

- Per visualizzare file video sull'apparecchio, è necessario attivare l'uscita video dell'iPod.
- Il volume può essere regolato solo mediante il presente apparecchio.
- L'impostazione di ripetizione viene disattivata se il modo del controllo passeggero viene annullato.

Funzioni utili

Visualizzazione di un elenco di brani/immagini/file video — List

Selezione di un brano/ un'immagine/un file video



È possibile visualizzare un elenco di album/cartelle/brani/immagini/file video, quindi selezionare quello che si desidera riprodurre. Questa funzione è particolarmente utile qualora vengano utilizzati dischi registrati nel formato MP3/WMA/AAC/JPEG/Xvid/MPEG-4 o dispositivi USB contenenti più album/brani e così via.

- 1 Durante la riproduzione, toccare “List”.

Viene visualizzato l'elenco di categorie o file della voce in fase di riproduzione.

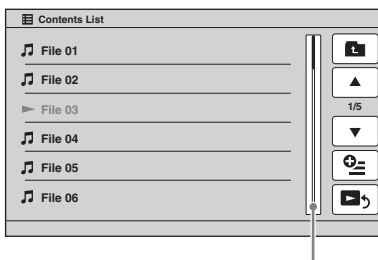

Barra di posizione delle pagine

Per passare al livello superiore, toccare .

Per scorrere l'elenco, toccare .

Per passare da una pagina all'altra, toccare la barra di posizione delle pagine.

- 2 Toccare la voce desiderata.

Viene avviata la riproduzione.

Selezione di un tipo di file

MP3

WMA

AAC

JPEG

Xvid

MPEG-4

Se il disco/dispositivo USB contiene più tipi di file, è possibile riprodurre solo il tipo di file selezionato (audio/video/immagine). L'ordine di priorità di riproduzione dei tipi di file è inizialmente impostato su audio, video, infine immagine (per esempio, se il disco contiene file video e file di immagine, vengono riprodotti solo i file video). È possibile selezionare il tipo di file da visualizzare nell'elenco, quindi selezionare il file che si desidera riprodurre.

- 1 Durante la riproduzione, toccare "List".**
- 2 Toccare  e quindi "Audio", "Image", o "Video" per selezionare il tipo di file.**
- 3 Toccare il file desiderato.**
Viene avviata la riproduzione del file selezionato.

Ricerca di un brano mediante l'ascolto di porzioni di brani — ZAPPIN™

C D

MP3

WMA

AAC

È possibile ricercare il brano desiderato mediante la riproduzione in sequenza di piccole porzioni dei brani contenuti in un disco o in un dispositivo USB.

Questa funzione è utile, per esempio, per la ricerca di un brano nel modo di riproduzione in ordine casuale o riproduzione ripetuta in ordine casuale.

- 1 Durante la riproduzione audio, toccare "ZAP".**
La riproduzione viene avviata da una porzione del brano successivo. La porzione di brano viene riprodotta per il tempo impostato, quindi viene emesso un segnale acustico prima della porzione di brano successiva.



"ZAP" toccato. Porzione di ciascun brano riprodotta nel modo ZAPPIN.

- 2 Quando viene riprodotto un brano che si desidera ascoltare, toccare "ZAP".**

Il brano selezionato viene riprodotto normalmente dall'inizio.

Per cercare un altro brano mediante il modo ZAPPIN, ripetere i punti 1 e 2.

Nel caso della riproduzione "SensMe™ channels" o "SensMe™ mood"

Se il modo ZAPPIN viene impostato durante la riproduzione "SensMe™ channels" o "SensMe™ mood", vengono riprodotte le sezioni più melodiche o ritmate* dei brani. Per ulteriori informazioni sulla funzione SensMe™, fare riferimento a "Ascolto personalizzato della musica — SensMe™" a pagina 29.



* Potrebbero non venire rilevate correttamente.

Suggerimenti

- È possibile modificare il tempo di riproduzione (pagina 63), ma non è possibile selezionare la porzione di brano da riprodurre.
- È possibile disattivare il segnale acustico tra una porzione di brano e l'altra (pagina 63).

Uso del comando a movimento

È possibile effettuare le operazioni più frequenti tracciando le seguenti linee di comando nella schermata di ricezione/riproduzione.

Azione richiesta	Per
 Tracciare una linea orizzontale (da sinistra verso destra)	<p>Ricezione radio: ricercare le stazioni in avanti. (Stessa funzione di ►►.)</p> <hr/> <p>Riproduzione di DVD/VCD: ricercare le stazioni all'indietro. (Stessa funzione di ►►.)</p> <hr/> <p>Riproduzione JPEG/Xvid/MPEG-4/audio: saltare in avanti di un file/brano. (Stessa funzione di ►►.)</p>
 Tracciare una linea orizzontale (da destra verso sinistra)	<p>Ricezione radio: ricercare all'indietro avanti le stazioni. (Stessa funzione di ◀◀.)</p> <hr/> <p>Riproduzione di DVD/VCD: saltare all'indietro di un capitolo/brano. (Stessa funzione di ◀◀.)</p> <hr/> <p>Riproduzione JPEG/Xvid/MPEG-4/audio: saltare all'indietro di un file/brano. (Stessa funzione di ◀◀.)</p>
 Tracciare una linea verticale (dal basso verso l'alto)	<p>Ricezione radio: ricevere le stazioni memorizzate (in avanti).</p> <hr/> <p>Riproduzione di DVD/VCD/Xvid/MPEG-4: ricerca rapida in avanti in un video.</p> <hr/> <p>Riproduzione JPEG/audio: saltare in avanti di un album (cartella). (Stessa funzione di "Album" +.)</p>

Azione richiesta	Per
 Tracciare una linea verticale (dall'alto verso il basso)	<p>Ricezione radio: ricevere le stazioni memorizzate (all'indietro).</p> <hr/> <p>Riproduzione di DVD/VCD/Xvid/MPEG-4: ricerca rapida all'indietro in un video.</p> <hr/> <p>Riproduzione JPEG/audio: saltare all'indietro di un album (cartella). (Stessa funzione di "Album" -.)</p>

Per visualizzare le istruzioni relative al comando a movimento

Toccare  quando viene visualizzato nell'angolo superiore destro del display.

Funzione viva voce e streaming audio — Bluetooth

Prima di utilizzare la funzione Bluetooth

Procedura base della funzione Bluetooth

1 Associazione

Quando si stabilisce la connessione di dispositivi Bluetooth per la prima volta, è richiesta la registrazione reciproca. Questa operazione è denominata “associazione”. La registrazione (associazione) deve essere effettuata solo la prima volta, in quanto alla successiva connessione il presente apparecchio e gli altri dispositivi si riconoscono in modo automatico.



Nota

Se la registrazione dei dispositivi viene eliminata dal presente apparecchio, occorre effettuare di nuovo l'associazione.

2 Connessione

Al termine dell'associazione, stabilire la connessione tra l'apparecchio e il dispositivo Bluetooth. A seconda del dispositivo, la connessione viene effettuata automaticamente con la procedura di associazione.



3 Funzione viva voce/streaming audio

È possibile effettuare/ricevere chiamate con la funzione viva voce oppure ascoltare l'audio tramite il presente apparecchio.

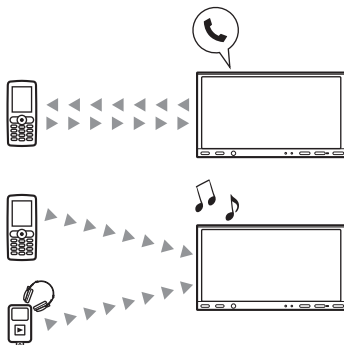

Per ulteriori informazioni sulla compatibilità del dispositivo in uso, visitare il sito Web relativo all'assistenza.

Sito di assistenza clienti

<http://support.sony-europe.com/>

Indicazioni di stato Bluetooth



Indicatore del segnale Bluetooth: si illumina quando il segnale Bluetooth è attivo.

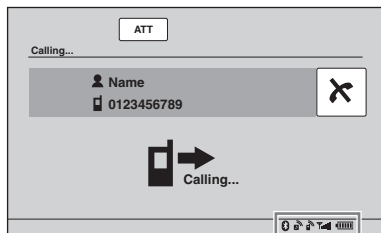

Indicazioni di stato Bluetooth

	Spento: segnale Bluetooth disattivato. Illuminato: segnale Bluetooth attivo.
	Spento: nessun dispositivo connesso per lo streaming audio. Lampeggiante: connessione in corso. Illuminato: è connesso un dispositivo.
	Spento: nessun telefono cellulare connesso per l'uso della funzione vivavoce. Lampeggiante: connessione in corso. Illuminato: è connesso un telefono cellulare.
	Indica la potenza del segnale del telefono cellulare connesso.
	Indica lo stato di batteria residua del telefono cellulare connesso.

Installazione del microfono

Per acquisire la voce durante le chiamate con la funzione vivavoce, è necessario installare il microfono (in dotazione).

Per ulteriori informazioni sulle modalità di collegamento del microfono, consultare la guida "Installazione/Collegamenti" in dotazione.

Associazione

L'associazione è necessaria soltanto la prima volta che si effettua la connessione a un dispositivo Bluetooth (telefono cellulare e così via).^{*1}

Per associare il presente apparecchio con un dispositivo Bluetooth, è necessario immettere lo stesso codice di accesso^{*2} sull'apparecchio e sul dispositivo Bluetooth. Il codice di accesso può essere costituito da un numero selezionato dall'utente o dal numero determinato dal dispositivo Bluetooth. Per ulteriori informazioni, consultare il manuale del dispositivo Bluetooth.

^{*1} Se la registrazione dei dispositivi viene eliminata dal presente apparecchio, occorre effettuare di nuovo l'associazione.

^{*2} Il codice di accesso può essere denominato "codice di protezione", "codice PIN", "numero PIN" o "password" e così via, a seconda del dispositivo Bluetooth.

Suggerimento

È possibile effettuare l'associazione per un massimo di 9 dispositivi.

Ricerca dall'apparecchio

Innanzitutto verificare che l'altro dispositivo Bluetooth sia impostato in modo da consentire la ricerca (individuabile).

1 Selezionare la sorgente Bluetooth.

Per selezionare un telefono Bluetooth, premere **(TOP)**, quindi toccare "BT Phone" nel menu principale.

Per selezionare l'audio Bluetooth, toccare "Source List" e quindi "BT Audio".

2 Toccare "BT Menu".

Per l'audio Bluetooth toccare "Play Menu" e quindi "BT Menu".

Viene visualizzato il menu di impostazione Bluetooth.

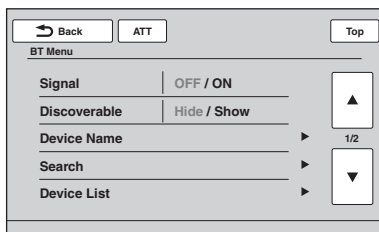

3 Toccare "Search".

Viene avviata la ricerca dei dispositivi Bluetooth individuabili.^{*1*2}

Al termine della ricerca, viene visualizzato l'elenco dei dispositivi rilevati.^{*3}

^{*1} Se il segnale Bluetooth del presente apparecchio è disattivato, all'avvio della ricerca verrà attivato automaticamente.

^{*2} La durata della ricerca varia in base al numero di dispositivi che è possibile connettere.

^{*3} Viene visualizzato il nome o l'indirizzo (se il nome non è disponibile) dei dispositivi rilevati.

4 Toccare il dispositivo da connettere.

5 Selezionare il tipo di connessione.

Toccare "Handsfree Connect" per utilizzare la funzione vivavoce.



Toccare "Audio Connect" per utilizzare lo streaming audio.

L'associazione viene avviata e viene visualizzata la schermata di immissione del codice di accesso.

6 Toccare i tasti numerici per immettere il codice di accesso, quindi toccare "OK".

Effettuare l'operazione richiesta anche sull'altro dispositivo Bluetooth.

L'associazione è completata e il presente apparecchio è connesso all'altro dispositivo Bluetooth.

Se la connessione è stata stabilita correttamente, nella parte inferiore del display vengono visualizzati  o .

Ricerca dal dispositivo Bluetooth

Di seguito è descritta la procedura di ricerca del presente apparecchio dall'altro dispositivo Bluetooth.

1 Selezionare la sorgente Bluetooth.

Per selezionare un telefono Bluetooth, premere (TOP), quindi toccare "BT Phone" nel menu principale.

Per selezionare l'audio Bluetooth, toccare "Source List" e quindi "BT Audio".

2 Toccare "BT Menu".

Per l'audio Bluetooth toccare "Play Menu" e quindi "BT Menu".

Viene visualizzato il menu di impostazione Bluetooth.

3 Toccare "Signal", quindi "Yes" per impostare "Signal" su "ON".

Il segnale Bluetooth del presente apparecchio viene attivato.

4 Toccare "Discoverable" per impostare su "Show".

L'apparecchio è pronto per essere rilevato dall'altro dispositivo Bluetooth.

5 Avviare la ricerca del presente apparecchio dall'altro dispositivo Bluetooth.

Al termine della ricerca, l'apparecchio viene visualizzato come "Sony Automotive"* nell'elenco dell'altro dispositivo Bluetooth.

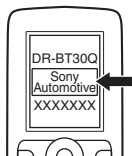

* Il nome può essere modificato nelle impostazioni Bluetooth (pagina 49).



Una volta effettuata l'operazione richiesta sull'altro dispositivo Bluetooth, sul presente apparecchio viene visualizzata la schermata di immissione del codice di accesso.

6 Toccare i tasti numerici per immettere il codice di accesso, quindi toccare "OK".

L'associazione è completata e il presente apparecchio è connesso all'altro dispositivo Bluetooth.

Se la connessione è stata stabilita correttamente, nella parte inferiore del display vengono visualizzati  o .

Note

- Durante la connessione a un dispositivo Bluetooth, il presente apparecchio non può essere rilevato da un altro dispositivo. Per consentire il rilevamento, interrompere la connessione corrente.
- A seconda del dispositivo, potrebbe non essere possibile effettuare la ricerca dal presente apparecchio. In questo caso, ricercare l'apparecchio dall'altro dispositivo.
- Se la ricerca viene effettuata contemporaneamente dal presente apparecchio e da un altro dispositivo, l'apparecchio non sarà in grado di riconoscere l'altro dispositivo.
- Per la ricerca e la connessione, potrebbe essere necessario attendere alcuni minuti.
- A seconda del dispositivo, prima dell'immissione del codice di accesso può essere visualizzata la schermata di conferma della connessione.
- Il limite di tempo per l'immissione del codice di accesso varia in base al dispositivo utilizzato.
- Il presente apparecchio non può essere connesso a un dispositivo che supporta solo HSP (Head Set Profile).

Connessione

Quando la chiave di accensione viene attivata con il segnale Bluetooth attivo, il presente apparecchio ricerca l'ultimo dispositivo Bluetooth connesso e, se possibile, la connessione viene stabilita automaticamente.

Nel presente capitolo vengono descritte le modalità di connessione manuale a dispositivi Bluetooth registrati.

Prima di iniziare, accertarsi che il segnale Bluetooth sia attivato sia sul presente apparecchio (pagina 49) che sull'altro dispositivo Bluetooth.

1 Selezionare la sorgente Bluetooth.

Per selezionare un telefono Bluetooth, premere (TOP), quindi toccare "BT Phone" nel menu principale.

Per selezionare l'audio Bluetooth, toccare "Source List" e quindi "BT Audio".

2 Toccare "BT Menu".

Per l'audio Bluetooth toccare "Play Menu" e quindi "BT Menu".

Viene visualizzato il menu di impostazione Bluetooth.

3 Toccare "Device List".

Viene visualizzato l'elenco dei dispositivi Bluetooth registrati.



Per scorrere l'elenco, toccare ▲/▼.

4 Toccare il dispositivo da connettere.

5 Selezionare il tipo di connessione.



Toccare "Handsfree Connect" per utilizzare la funzione vivavoce.

Toccare "Audio Connect" per utilizzare lo streaming audio.

La connessione è completata.
Se la connessione è stata stabilita correttamente, nella parte inferiore del display vengono visualizzati  o . Nell'elenco dei dispositivi, il dispositivo correttamente connesso viene indicato dall'icona all'inizio del relativo nome.

Per stabilire la connessione dall'altro dispositivo Bluetooth

Utilizzare l'altro dispositivo Bluetooth per stabilire una connessione al presente apparecchio.

Se la connessione è stata stabilita correttamente, nella parte inferiore del display vengono visualizzati  o .

Per terminare la connessione

- 1 Attenersi alla procedura riportata in precedenza ai punti da 1 a 3.
- 2 Toccare il dispositivo correttamente connesso, quindi "Handsfree Disconnect" o "Audio Disconnect".

Per annullare tutte le registrazioni

- 1 Attenersi alla procedura riportata in precedenza ai punti da 1 a 3.
- 2 Toccare "Delete All" e quindi "Yes" per confermare.

Per annullare una singola registrazione

- 1 Attenersi alla procedura riportata in precedenza ai punti da 1 a 3.
- 2 Toccare il dispositivo da cancellare e quindi toccare "Delete this device from List".
- 3 Toccare "Yes" per confermare.

Per stabilire una connessione all'ultimo dispositivo connesso dall'apparecchio (solo audio Bluetooth)

Toccare "Source List", "BT Audio", quindi "Connect".

Nota

Se la connessione viene stabilita durante l'uso della funzione di streaming audio, è possibile che all'audio di riproduzione si sovrappongano dei disturbi.

Suggerimento

Se supporta il profilo A2DP (Advanced Audio Distribution Profile), è possibile connettere un telefono cellulare da utilizzare per lo streaming audio.

Funzione vivavoce

Una volta che l'apparecchio è connesso al telefono cellulare, è possibile effettuare/ricevere chiamate con la funzione vivavoce utilizzando il presente apparecchio.

Come effettuare le chiamate

Componendo un numero telefonico

1 Premere **(TOP)**, quindi toccare "BT Phone" nel menu principale.

Viene visualizzata la schermata del telefono Bluetooth.

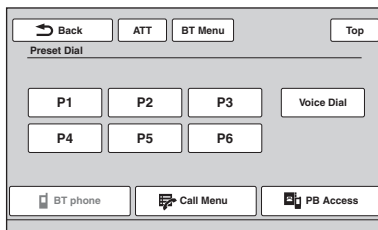

2 Toccare "Call Menu", quindi "Dial".

Viene visualizzata la schermata di immissione del numero.

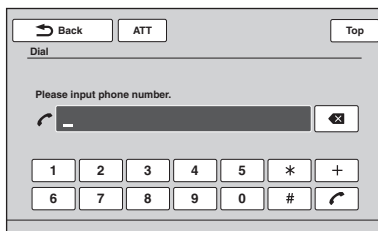

continua alla pagina successiva →

3 Toccare i tasti numerici per comporre il numero telefonico e quindi toccare



Per cancellare un numero immesso, toccare



La chiamata viene inviata e viene visualizzata la schermata di chiamata finché l'interlocutore non risponde.

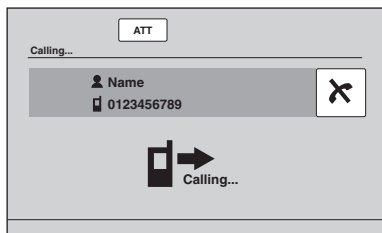

Tramite la rubrica

Per ulteriori informazioni sulle modalità di gestione dei dati della rubrica, fare riferimento a "Gestione della rubrica" a pagina 44.

1 Premere **(TOP)**, quindi toccare "BT Phone" nel menu principale.

Viene visualizzata la schermata del telefono Bluetooth.

2 Toccare "Call Menu", quindi "Phonebook".

Viene visualizzata la rubrica.

3 Selezionare il contatto desiderato.

1 Nell'elenco delle iniziali, toccare l'iniziale del contatto.

2 Nell'elenco dei nomi, toccare il nome del contatto.

3 Nell'elenco dei numeri, toccare il numero telefonico.

Viene visualizzata la schermata di conferma del contatto.

4 Toccare "Call".

La chiamata viene inviata e viene visualizzata la schermata di chiamata finché l'interlocutore non risponde.

Suggerimento

È inoltre possibile consultare la rubrica del telefono cellulare connesso tramite il presente apparecchio ed effettuare una chiamata (pagina 45).

Tramite l'elenco cronologico delle chiamate

Poiché nell'apparecchio vengono memorizzate le ultime 20 chiamate, è possibile selezionarne una rapidamente dall'elenco.

1 Premere **(TOP)**, quindi toccare "BT Phone" nel menu principale.

Viene visualizzata la schermata del telefono Bluetooth.

2 Toccare "Call Menu", quindi "Recent Call".

Viene visualizzato l'elenco cronologico delle chiamate.

Per scorrere l'elenco, toccare ▲/▼.

3 Toccare la voce desiderata nell'elenco.

Viene visualizzata la schermata di conferma del contatto.

4 Toccare "Call".

La chiamata viene inviata e viene visualizzata la schermata di chiamata finché l'interlocutore non risponde.

Tramite i numeri preselezionati

Tra i numeri preselezionati, è possibile memorizzare fino a 6 contatti. Per ulteriori informazioni sulle modalità di memorizzazione, fare riferimento a "Numeri preselezionati" a pagina 47.

1 Premere **(TOP)**, quindi toccare "BT Phone" nel menu principale.

Viene visualizzata la schermata del telefono Bluetooth.

2 Toccare il numero nell'elenco (da "P1" a "P6").

Viene visualizzata la schermata di conferma del contatto.

3 Toccare "Yes".

La chiamata viene inviata e viene visualizzata la schermata di chiamata finché l'interlocutore non risponde.

Tramite la funzione di chiamata vocale

È possibile effettuare una chiamata utilizzando i tag vocali memorizzati sul telefono cellulare connesso.

1 Premere **(TOP)**, quindi toccare "BT Phone" nel menu principale.

Viene visualizzata la schermata del telefono Bluetooth.

2 Toccare "Voice Dial".

3 Pronunciare il tag vocale memorizzato sul telefono cellulare.

Viene riconosciuta la voce, quindi viene effettuata la chiamata.

Viene visualizzata la schermata di chiamata finché l'interlocutore non risponde.

Note

- Pronunciare il tag vocale nello stesso modo in cui è stato memorizzato nel telefono cellulare.

- Se sul telefono cellulare connesso è attiva la funzione di chiamata vocale, è possibile che con il presente apparecchio non funzioni.
- Non utilizzare la funzione di chiamata vocale sul telefono cellulare mentre è connesso al presente apparecchio.
- Rumori, quali quello del motore acceso, potrebbero interferire con il riconoscimento vocale. Per migliorare il riconoscimento, utilizzare la funzione in condizioni minime di rumore.
- A seconda delle specifiche di riconoscimento del telefono cellulare, è possibile che la funzione di chiamata vocale non possa essere utilizzata. Per ulteriori informazioni, visitare il sito Web relativo all'assistenza.

Per regolare il volume della voce dell'interlocutore

Premere **(VOL)** +/- durante una chiamata. Il livello di volume della voce dell'interlocutore viene memorizzato, indipendentemente dal livello di volume normale.

Ricezione di chiamate

Se l'apparecchio è connesso al telefono cellulare, è possibile ricevere le chiamate in qualsiasi stato dell'apparecchio.

Nella schermata riportata di seguito è mostrata una chiamata in entrata e la suoneria.

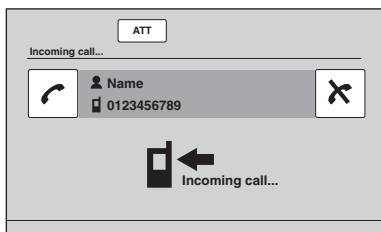

Per rispondere a una chiamata

Toccare .

Per regolare il volume della suoneria

Premere **(VOL)** +/- durante la ricezione di una chiamata.

Il livello di volume della suoneria viene memorizzato, indipendentemente dal normale livello di volume.

Per rifiutare una chiamata

Toccare .

Nota

La suoneria e la voce dell'interlocutore vengono emessi soltanto dai diffusori anteriori.

Suggerimenti

- È possibile impostare l'apparecchio per rispondere automaticamente alle chiamate (pagina 49).

- È possibile impostare l'apparecchio affinché utilizzi la suoneria del telefono cellulare (pagina 49).

Operazioni possibili durante una chiamata

Durante una chiamata viene visualizzato il seguente display.

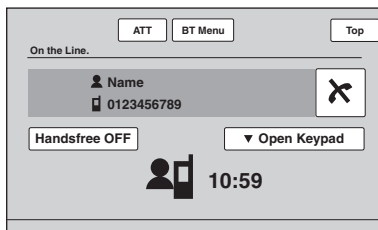

Per regolare il volume della voce dell'interlocutore

Premere **(VOL)** +/- durante una chiamata. Il livello di volume della voce dell'interlocutore viene memorizzato, indipendentemente dal livello di volume normale.

Per inviare toni DTMF (Dual Tone Multiple Frequency)

Toccare "Open Keypad", quindi i tasti numerici necessari.

Per trasferire la chiamata corrente al telefono cellulare

Toccare "Handsfree OFF".

Per trasferire di nuovo la chiamata alla funzione vivavoce, toccare "Handsfree ON".

Nota

A seconda del telefono cellulare in uso, è possibile che la connessione venga interrotta durante il tentativo di trasferimento di chiamata.

Per regolare il volume dell'interlocutore

- 1 Toccare "BT Menu".
- 2 Toccare / per scorrere il menu e quindi toccare "MIC Gain".
- 3 Toccare / per regolare il livello. Il livello può essere regolato in incrementi unitari da -2 a +2.
- 4 Toccare più volte "Back" per tornare alla schermata precedente.

Per terminare una chiamata

Toccare .

Gestione della rubrica

È possibile memorizzare fino a 300 contatti nella rubrica e un massimo di 5 numeri telefonici per ciascun contatto.

Note

- Prima di rottamare o rivendere l'auto su cui è installato l'apparecchio, premere il tasto di azzeramento per cancellare tutti i dati della rubrica dell'apparecchio per prevenire un possibile accesso non autorizzato. Tutti i dati della rubrica vengono cancellati anche scollegando il cavo di alimentazione.
- I dati della rubrica scaricati da un telefono cellulare non possono essere sovrascritti da altri dati. Tuttavia, alcuni dati (nome e così via) possono risultare duplicati.
- Se il presente apparecchio subisce dei danni, è possibile che i dati della rubrica vengano persi.
- Quando l'apparecchio viene smaltito, eliminare i dati della rubrica tramite inizializzazione (pagina 49).

Memorizzazione dei dati della rubrica

Per scaricare i dati da un telefono cellulare

Se il telefono cellulare connesso supporta il profilo PBAP (Phone Book Access Profile), è possibile scaricare i dati della rubrica e memorizzarli sul presente apparecchio.

- 1 Premere (TOP), quindi toccare “BT Phone” nel menu principale.**
Viene visualizzata la schermata del telefono Bluetooth.
- 2 Toccare “PB Access”.**
Viene visualizzato il menu di accesso alla rubrica.
- 3 Toccare “Access” per selezionare la memoria in cui si trovano i dati della rubrica.**
Per scaricare i dati dalla memoria interna di un telefono cellulare, impostare su “Memory”.
Per scaricare i dati da una scheda SIM, impostare su “SIM”.
- 4 Toccare “Phonebook Download”.**
Una volta terminato di scaricare i dati, viene visualizzato il messaggio “Complete” e i dati della rubrica vengono memorizzati sul presente apparecchio.

Per ricevere i dati da un telefono cellulare

È possibile inviare i dati della rubrica dal telefono cellulare connesso e riceverli sul presente apparecchio.

- 1 Premere (TOP), quindi toccare “BT Phone” nel menu principale.**
Viene visualizzata la schermata del telefono Bluetooth.
- 2 Toccare “Call Menu”, quindi “Receive Phonebook”.**
L'apparecchio è pronto per ricevere i dati della rubrica.
- 3 Inviare i dati della rubrica utilizzando il telefono cellulare connesso.**
Al termine della ricezione, viene visualizzato il messaggio “Complete” e i dati della rubrica vengono memorizzati sul presente apparecchio.

Per aggiungere un contatto immettendone nome e numero

- 1 Premere (TOP), quindi toccare “BT Phone” nel menu principale.**
Viene visualizzata la schermata del telefono Bluetooth.
- 2 Toccare “Call Menu”, quindi “Phonebook”.**
Viene visualizzata la rubrica.
- 3 Toccare “Add Contact”.**
Viene visualizzata la schermata di registrazione del contatto.

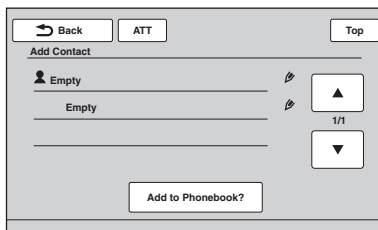

- 4 Toccare “Empty” sulla prima riga.**
Viene visualizzata la schermata di immissione del nome.
- 5 Toccare i tasti alfabetici per immettere il nome e quindi toccare “OK”.**
Per ulteriori informazioni sulle modalità d'uso della tastiera, fare riferimento a “Tastiera per la modifica del nome” a pagina 46.
Viene nuovamente visualizzata la schermata di registrazione del contatto.

6 Toccare “Empty”.

Viene visualizzata la schermata di immissione del numero.

7 Toccare i tasti numerici per comporre il numero telefonico e quindi toccare “OK”.

Viene visualizzata la schermata di selezione del tipo di numero telefonico.

8 Toccare il tipo di numero telefonico desiderato.

Viene nuovamente visualizzata la schermata di registrazione del contatto.

Per immettere altri numeri telefonici, ripetere la procedura riportata ai punti da 6 a 8.

9 Toccare “Add to Phonebook?”

Il contatto viene aggiunto alla rubrica.

Per aggiungere un contatto dall'elenco cronologico delle chiamate

1 Premere **(TOP)**, quindi toccare “BT Phone” nel menu principale.

Viene visualizzata la schermata del telefono Bluetooth.

2 Toccare “Call Menu”, quindi “Recent Call”.

Viene visualizzato l'elenco cronologico delle chiamate.

Per scorrere l'elenco, toccare ▲/▼.

3 Toccare la voce da aggiungere alla rubrica.

Viene visualizzata la schermata di conferma del contatto.

4 Toccare “Save to Phonebook”.

Viene visualizzata la schermata di immissione del nome.

5 Toccare i tasti alfabetici per immettere il nome e quindi toccare “OK”.

Per ulteriori informazioni sulle modalità d'uso della tastiera, fare riferimento a “Tastiera per la modifica del nome” a pagina 46.

Il contatto viene aggiunto alla rubrica.

Consultazione della rubrica di un telefono cellulare

Se il telefono cellulare connesso supporta il profilo PBAP (Phone Book Access Profile), è possibile consultare i dati della rubrica sul presente apparecchio.

È inoltre possibile effettuare una chiamata a un contatto oppure aggiungere un contatto alla rubrica dell'apparecchio.

1 Premere **(TOP)**, quindi toccare “BT Phone” nel menu principale.

Viene visualizzata la schermata del telefono Bluetooth.

2 Toccare “PB Access”.

Viene visualizzato il menu di accesso alla rubrica.

3 Toccare “Access” per selezionare la memoria in cui si trovano i dati della rubrica.

Per consultare i dati contenuti nella memoria interna di un telefono cellulare, impostare su “Memory”.

Per consultare i dati sulla scheda SIM, impostare su “SIM”.

4 Toccare “Phonebook Browsing”.

Viene visualizzata la rubrica del telefono cellulare connesso.

5 Selezionare il contatto desiderato.

❶ Nell'elenco delle iniziali, toccare l'iniziale del contatto.

❷ Nell'elenco dei nomi, toccare il nome del contatto.

❸ Nell'elenco dei numeri, toccare il numero telefonico.

Viene visualizzata la schermata di conferma del contatto.

Per chiamare il contatto

Toccare il numero telefonico da chiamare, quindi toccare “Yes” per confermare.

Per aggiungere il contatto alla rubrica del presente apparecchio

Toccare “Save to Phonebook”, e quindi toccare “Yes” per confermare.

Eliminazione dei dati della rubrica

Per eliminare tutti i dati della rubrica dal presente apparecchio

- 1 Premere **(TOP)**, quindi toccare **“BT Phone”** nel menu principale.
Viene visualizzata la schermata del telefono Bluetooth.
- 2 Toccare **“Call Menu”**, quindi **“Phonebook”**.
Viene visualizzata la rubrica.
- 3 Toccare **“Delete All”**.
Viene visualizzata la schermata di conferma.
- 4 Toccare **“Yes”**.
Tutti i dati della rubrica vengono eliminati.

Per eliminare un singolo contatto dalla rubrica

- 1 Attenersi alla procedura riportata in precedenza ai punti 1 e 2.
- 2 Selezionare il contatto da eliminare.
 - 1 Nell'elenco delle iniziali, toccare l'iniziale del contatto.
 - 2 Nell'elenco dei nomi, toccare il nome del contatto.
- 3 Toccare **“Delete Contact”**.
Viene visualizzata la schermata di conferma.
- 4 Toccare **“Yes”**.
Il contatto viene eliminato dalla rubrica.

Modifica di un contatto

- 1 Premere **(TOP)**, quindi toccare **“BT Phone”** nel menu principale.
Viene visualizzata la schermata del telefono Bluetooth.
- 2 Toccare **“Call Menu”**, quindi **“Phonebook”**.
Viene visualizzata la rubrica.
- 3 Selezionare il contatto da modificare.
 - 1 Nell'elenco delle iniziali, toccare l'iniziale del contatto.
 - 2 Nell'elenco dei nomi, toccare il nome del contatto.

4 Toccare l'opzione di modifica desiderata.

Azione richiesta	Per
Toccare “Edit Name”	modificare il nome del contatto. Immettere il nuovo nome, quindi toccare “OK” .
Toccare “Add Number”	aggiungere un numero telefonico al contatto. Immettere il numero telefonico, quindi toccare “OK” .
Toccare il numero telefonico nell'elenco	eliminare il numero telefonico selezionato. Toccare “Delete Number” , quindi “Yes” .

Tastiera per la modifica del nome

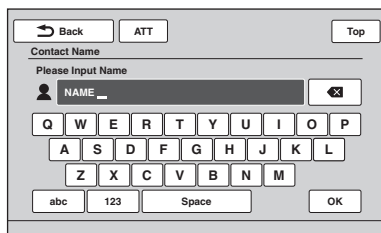

Azione richiesta	Per
Toccare “ABC” o “abc”	passare alle lettere maiuscole o minuscole.
Toccare il tasto alfabetico di interesse	immettere il carattere.
Toccare “123”	attivare la tastiera numerica.
Toccare il tasto numerico/del simbolo di interesse	immettere un numero/simbolo.
Toccare “Space”	immettere uno spazio.
Toccare ✕	eliminare un carattere.
Toccare “OK”	confermare la modifica del nome.

Gestione dei dati delle chiamate

Elenco cronologico delle chiamate

È possibile eliminare le voci contenute nell'elenco cronologico delle chiamate.

Per eliminare tutte le voci dell'elenco cronologico delle chiamate

- 1 Premere (TOP), quindi toccare “BT Phone” nel menu principale.**
Viene visualizzata la schermata del telefono Bluetooth.
- 2 Toccare “Call Menu”, quindi “Recent Call”.**
Viene visualizzato l'elenco cronologico delle chiamate.
- 3 Toccare “Delete All”.**
Viene visualizzata la schermata di conferma.
- 4 Toccare “Yes”.**
Tutte le voci dell'elenco cronologico delle chiamate vengono eliminate.

Per eliminare una singola voce dell'elenco cronologico delle chiamate

- 1 Attenersi alla procedura riportata in precedenza ai punti 1 e 2.**
- 2 Nell'elenco, toccare la voce da eliminare.**
Viene visualizzata la schermata di conferma del contatto.
- 3 Toccare “Delete Number”.**
Viene visualizzata la schermata di conferma.
- 4 Toccare “Yes”.**
La voce selezionata viene eliminata dall'elenco cronologico delle chiamate.

Numeri preselezionati

È possibile memorizzare i contatti della rubrica o l'elenco cronologico delle chiamate in corrispondenza dei numeri preselezionati.

Per memorizzare dalla rubrica

- 1 Premere (TOP), quindi toccare “BT Phone” nel menu principale.**
Viene visualizzata la schermata del telefono Bluetooth.

- 2 Toccare “Call Menu”, quindi “Phonebook”.**
Viene visualizzata la rubrica.
- 3 Selezionare il contatto da memorizzare tra i numeri preselezionati.**
 - 1** Nell'elenco delle iniziali, toccare l'iniziale del contatto.
 - 2** Nell'elenco dei nomi, toccare il nome del contatto.
 - 3** Nell'elenco dei numeri, toccare il numero telefonico.
Viene visualizzata la schermata di conferma del contatto.
- 4 Toccare “Preset Memory” e quindi il numero di preselezione desiderato (da “P1” a “P6”).**
Il contatto viene memorizzato in corrispondenza del numero di preselezione selezionato.

Per memorizzare dall'elenco cronologico delle chiamate

- 1 Premere (TOP), quindi toccare “BT Phone” nel menu principale.**
Viene visualizzata la schermata del telefono Bluetooth.
- 2 Toccare “Call Menu”, quindi “Recent Call”.**
Viene visualizzato l'elenco cronologico delle chiamate.
Per scorrere l'elenco, toccare ▲/▼.
- 3 Toccare la voce desiderata nell'elenco.**
Viene visualizzata la schermata di conferma del contatto.
- 4 Toccare “Preset Memory” e quindi il numero di preselezione desiderato (da “P1” a “P6”).**
Il contatto viene memorizzato in corrispondenza del numero di preselezione selezionato.

Per modificare la registrazione dei numeri preselezionati

Attenersi alla procedura indicata in precedenza e sovrascrivere un numero preselezionato registrato.

Blocco delle informazioni personali

Per evitare l'accesso non autorizzato alle informazioni personali, è possibile bloccare i dati relativi alle chiamate impostando un codice a 4 cifre.

Una volta impostato il blocco, per accedere alle voci del menu delle chiamate occorre immettere il codice.

1 Premere **(TOP)**, quindi toccare “BT Phone” nel menu principale.

Viene visualizzata la schermata del telefono Bluetooth.

2 Toccare “Call Menu”, quindi “PIM Security”.

Viene visualizzata la schermata di conferma.

3 Toccare “Yes”.

Viene visualizzata la schermata di impostazione del codice.

4 Toccare i tasti numerici per immettere il codice e quindi toccare “OK”.

5 Per confermare, immettere di nuovo il codice toccando i tasti numerici e quindi toccare “OK”.

L'impostazione è completata.

Per cancellare un numero immesso, toccare “Clear”.

Per tornare alla schermata precedente, toccare “Back”.

Sblocco dei dati relativi alle chiamate

1 Attenersi alla procedura riportata in precedenza ai punti 1 e 2.

Viene visualizzata la schermata di conferma.

2 Toccare “Yes”.

Viene visualizzata la schermata di sblocco.

3 Toccare i tasti numerici per immettere il codice.

Viene visualizzato il messaggio “Complete” e i dati delle chiamate vengono sbloccati.

Streaming audio

Ascolto di un dispositivo Bluetooth tramite l'apparecchio

Se l'altro dispositivo supporta il profilo A2DP (Advanced Audio Distribution Profile), è possibile ascoltare l'audio in riproduzione tramite il presente apparecchio.

1 Stabilire la connessione tra il presente apparecchio e il dispositivo Bluetooth (pagina 40).

2 Ridurre il volume sul presente apparecchio.

3 Toccare “Source List”, quindi “BT Audio”.

Viene visualizzata la schermata dell'audio Bluetooth.

4 Avviare la riproduzione sull'altro dispositivo Bluetooth.

5 Regolare il volume sul presente apparecchio.

Uso di un dispositivo Bluetooth tramite l'apparecchio

Se l'altro dispositivo supporta il profilo AVRCP (Audio Video Remote Control Profile), è possibile controllare la riproduzione tramite il presente apparecchio.

È possibile eseguire le stesse operazioni utilizzate per la riproduzione dei dischi (pagina 21), con le seguenti eccezioni:

Azione richiesta	Per
Toccare “Play Menu” → “BT Menu”	accedere al menu delle impostazioni Bluetooth (pagina 49).
Toccare +/- nella casella “Level”	ridurre le differenze di livello di volume tra il presente apparecchio e l'altro dispositivo Bluetooth. Il livello può essere regolato in incrementi unitari da -8 a +18.
Toccare “Connect”	stabilire la connessione all'ultimo dispositivo connesso tramite l'apparecchio.

Note

- Le operazioni disponibili variano in base al dispositivo Bluetooth. Per effettuare le operazioni non disponibili, utilizzare il dispositivo Bluetooth.
- A seconda del dispositivo Bluetooth, potrebbe essere necessario toccare ►II due volte per avviare/mettere in pausa la riproduzione.
- Durante l'uso dello streaming audio, alcune indicazioni quali il nome del brano e così via potrebbero non venire visualizzate sul presente apparecchio.

Impostazioni Bluetooth

Le impostazioni Bluetooth possono essere configurate nel “BT Menu”.

1 Selezionare la sorgente Bluetooth.

Per selezionare un telefono Bluetooth, premere (TOP), quindi toccare “BT Phone” nel menu principale.

Per selezionare l’audio Bluetooth, toccare “Source List” e quindi “BT Audio”.

2 Toccare “BT Menu”.

Per l’audio Bluetooth toccare “Play Menu” e quindi “BT Menu”.

Viene visualizzato il menu di impostazione Bluetooth.

3 Toccare la voce desiderata nell’elenco e configurare l’impostazione.

Di seguito sono elencate le voci disponibili nel menu delle impostazioni Bluetooth:

“Signal”^{*1}

Consente di attivare il segnale Bluetooth: “ON”, “OFF”.

“Discoverable”^{*1} (pagina 40)

Consente all’altro dispositivo Bluetooth di ricercare il presente apparecchio: “Show”, “Hide”.

“Device Name”^{*1}

Consente di modificare il nome del presente apparecchio visualizzato sul dispositivo connesso (impostazione predefinita: “Sony Automotive”).

Per ulteriori informazioni sul funzionamento di base della tastiera, fare riferimento a “Tastiera per la modifica del nome” a pagina 46.

“Search”^{*1} (pagina 39)

Consente di ricercare i dispositivi Bluetooth che è possibile connettere.

“Device List”^{*1} (pagina 40)

Consente di visualizzare l’elenco dei dispositivi registrati, di connettere un dispositivo registrato e di eliminare tutte le registrazioni.

“Auto Answer”^{*1}

Consente di rispondere automaticamente alle chiamate in entrata.

- “Short”: per rispondere automaticamente dopo 3 secondi.
 - “Long”: per rispondere automaticamente dopo 10 secondi.
 - “OFF”: per non rispondere automaticamente.
-

“Ringtone”^{*1; *2}

Consente di utilizzare la suoneria del presente apparecchio o del telefono cellulare connesso: “Default”, “Cellular”.

“EC/NC Mode” (modo di cancellazione dell’eco/cancellazione dei disturbi)

Consente di ridurre l’eco e i disturbi durante una chiamata.

Per l’uso normale impostare su “Mode 1”.

Se la qualità audio non è soddisfacente, impostare su “Mode 2” o “OFF”.

“MIC Gain” (pagina 43)

Consente di regolare il volume del microfono per l’interlocutore: -2 ~ +2.

“Initialize”^{*1}

Consente di inizializzare tutte le impostazioni relative alle funzioni Bluetooth. Toccare “Yes” per confermare.

^{*1} Non può essere impostato durante le chiamate con la funzione vivavoce.

^{*2} A seconda del telefono cellulare, è possibile che venga riprodotta la suoneria del presente apparecchio anche se la voce è impostata su “Cellular”.

Nota

Per ulteriori informazioni sulle impostazioni di altri dispositivi Bluetooth, consultare i rispettivi manuali.

Regolazione dell'audio

Selezione della qualità audio — EQ7

È possibile selezionare una curva dell'equalizzatore tra 7 tipi di musica ("Xplod", "Vocal", "Edge", "Cruise", "Space", "Gravity", "Custom" o "OFF").

- 1 Durante la ricezione/riproduzione, toccare "Source List", quindi .**
- 2 Toccare "Sound".**
Viene visualizzato il menu delle impostazioni audio.
- 3 Toccare "EQ7".**
Vengono visualizzate le opzioni disponibili.
- 4 Toccare la curva dell'equalizzatore desiderata.**
L'impostazione è completata.

Per annullare la curva dell'equalizzatore, selezionare "OFF".

Per tornare alla schermata precedente, toccare "Back".

Personalizzazione della curva dell'equalizzatore — EQ7 Tune

L'impostazione "Custom" di EQ7 consente di personalizzare le impostazioni dell'equalizzatore. È possibile regolare il livello di 7 bande diverse: 62 Hz, 157 Hz, 396 Hz, 1 kHz, 2,5 kHz, 6,3 kHz e 16 kHz.

- 1 Durante la ricezione/riproduzione, toccare "Source List", quindi .**
- 2 Toccare "Sound" e quindi toccare "EQ7".**
- 3 Toccare "Custom", quindi "Tune".**
Viene visualizzata la schermata di sintonizzazione.

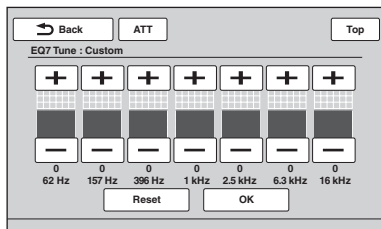

- 4 Toccare +/- per ciascuna frequenza per regolare i rispettivi livelli.**

Il livello può essere regolato in incrementi unitari da -8 a +8.

Per ripristinare la curva dell'equalizzatore predefinita, toccare "Reset".

- 5 Toccare "OK".**

L'impostazione è completata.

Per tornare alla schermata precedente, toccare "Back".

Suggerimento

È possibile regolare anche altri tipi di equalizzatore.

Regolazione delle caratteristiche dell'audio

È possibile regolare come desiderato il bilanciamento dell'audio tra i diffusori sinistro e destro ("Balance") e tra i diffusori anteriore e posteriore ("Fader"). È inoltre possibile regolare il livello di volume del subwoofer, se collegato.

- 1 Durante la ricezione/riproduzione, toccare "Source List", quindi .**
- 2 Toccare "Sound".**
Viene visualizzato il menu delle impostazioni audio.
- 3 Toccare "Balance/Fader".**
Viene visualizzata la schermata di impostazione.

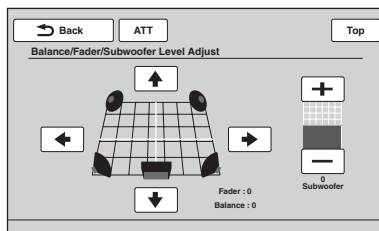

- 4 Toccare </>/+/- per regolare il bilanciamento/l'attenuazione.**

Il livello può essere regolato in incrementi unitari da -15 a +15 (Balance)/da -15 a +15 (Fader).

- 5 Toccare +/- per regolare il livello di volume del subwoofer.**

Questa impostazione può essere regolata solo se è collegato un subwoofer e "Subwoofer" è impostato su "ON" (pagina 60).

Il livello può essere regolato in incrementi unitari da -6 a +6.

Per tornare alla schermata precedente, toccare "Back".

Ottimizzazione dell'audio per la posizione di ascolto — Intelligent Time Alignment

L'apparecchio è in grado di modificare la localizzazione dell'audio ritardando l'uscita audio da ogni diffusore in modo da adattarsi alla posizione di ascolto, nonché di simulare un campo sonoro naturale che offre la sensazione di essere sempre al centro indipendentemente dalla posizione in cui si trova l'utente all'interno dell'auto.

Di seguito sono riportate le opzioni disponibili per "Listening Position".

"Front L" (1): anteriore sinistro

"Front R" (2): anteriore destro

"Front" (3): anteriore centrale

"All" (4): al centro dell'auto

"Custom": posizione calibrata in modo preciso (pagina 51)

"OFF": nessuna posizione impostata

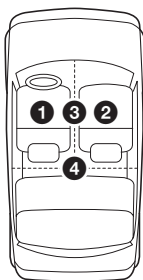

È inoltre possibile impostare la posizione approssimativa del subwoofer in base alla posizione di ascolto se:

– il subwoofer è collegato e "Subwoofer" è impostato su "ON" (pagina 60).

– la posizione di ascolto è impostata su "Front L", "Front R", "Front" o "All".

1 Durante la ricezione/riproduzione, toccare "Source List", quindi .

2 Toccare "Sound".

Viene visualizzato il menu delle impostazioni audio.

3 Toccare "Listening Position".

Viene visualizzata la schermata di impostazione.

4 Impostare la posizione di ascolto.

Toccare "Front L", "Front R", "Front", "All" o "Custom".

5 Impostare la posizione del subwoofer.

Se al punto 4 è stato selezionato "Front L", "Front R", "Front" o "All", è possibile impostare la posizione del subwoofer.

Toccare "Near", "Normal" o "Far".

L'impostazione è completata.

Per annullare la funzione Intelligent Time Alignment, selezionare "OFF".

Per tornare alla schermata precedente, toccare "Back".

Calibratura della posizione di ascolto — Intelligent Time Alignment Tune

È possibile calibrare con precisione la posizione di ascolto da ogni diffusore in modo che il ritardo dell'audio raggiunga l'utente in modo corretto.

Prima di iniziare l'operazione, misurare la distanza tra la posizione di ascolto e ciascun diffusore.

1 Durante la ricezione/riproduzione, toccare "Source List", quindi .

2 Toccare "Sound", quindi "Listening Position".

3 Toccare "Custom", quindi "Custom Tune".

Viene visualizzata la schermata di impostazione.

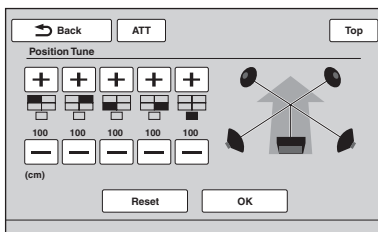

4 Toccare +/- per ciascun diffusore per impostare la distanza tra la posizione di ascolto e i diffusori.

La distanza è regolabile in incrementi di 2 cm da 0 a 400 cm.

Per ripristinare l'impostazione predefinita, toccare "Reset".

5 Toccare "OK".

L'impostazione è completata.

Per tornare alla schermata precedente, toccare "Back".

Nota

L'impostazione viene applicata solo dopo avere toccato "OK".

Configurazione dei diffusori e impostazione del volume

Creazione di un diffusore centrale virtuale — CSO

Per ottenere l'effetto di audio surround, è consigliabile utilizzare 5 diffusori (anteriore sinistro/anteriore destro, posteriore sinistro/posteriore destro, centrale) e 1 subwoofer. La funzione CSO (Center Speaker Organizer) consente di creare un diffusore centrale virtuale anche senza collegare un diffusore di questo tipo.

- 1 Durante la riproduzione di un disco/USB, toccare “Source List”, quindi .**
- 2 Toccare “Sound”.**
Viene visualizzato il menu delle impostazioni audio.
- 3 Toccare “CSO”.**
Vengono visualizzate le opzioni disponibili.
- 4 Toccare “CSO1”, “CSO2” o “CSO3”.**
L'impostazione è completata.

Per tornare alla schermata precedente, toccare “Back”.

Nota

La funzione “CSO” è operativa solo quando “Multi Ch Output” è impostato su “Multi” (pagina 62), in quanto agisce solo sulla riproduzione di sorgenti multicanale.

Uso dei diffusori posteriori come subwoofer — Rear Bass Enhancer

Rear Bass Enhancer consente di ottimizzare i suoni bassi applicando il filtro passa basso (pagina 60) ai diffusori posteriori. Questa funzione consente di utilizzare i diffusori posteriori come due subwoofer, se non è collegato un subwoofer.

- 1 Durante la ricezione/riproduzione, toccare “Source List”, quindi .**
- 2 Toccare “Sound”.**
Viene visualizzato il menu delle impostazioni audio.
- 3 Toccare $\blacktriangle/\blacktriangledown$ per scorrere il menu e quindi toccare “RBE”.**
Vengono visualizzate le opzioni disponibili.
- 4 Toccare “RBE1”, “RBE2” o “RBE3”.**
L'impostazione è completata.

Per tornare alla schermata precedente, toccare “Back”.

Regolazione del volume del diffusore

È possibile regolare il livello di volume di ciascun diffusore collegato.

I diffusori che è possibile regolare sono “Front R” (anteriore destro), “Front L” (anteriore sinistro), “Surround L” (posteriore sinistro), “Surround R” (posteriore destro) e “Subwoofer”*.

* Regolabile soltanto se è collegato un subwoofer e “Subwoofer” è impostato su “ON” (pagina 60).

- 1 Quando non è selezionata una sorgente, toccare “Source List” e quindi .**
- 2 Toccare “Sound”.**
Viene visualizzato il menu delle impostazioni audio.
- 3 Toccare $\blacktriangle/\blacktriangledown$ per scorrere il menu e quindi toccare “4.1ch Speaker Level”.**
Viene visualizzata la schermata di impostazione.

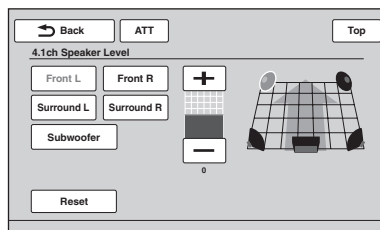



- 4 Toccare il diffusore, quindi +/- per regolare il livello.**
Ripetere questo punto per regolare il volume di ciascun diffusore.
Per ripristinare l'impostazione predefinita, toccare “Reset”.

Per tornare alla schermata precedente, toccare “Back”.

Regolazione del monitor

Regolazione dell'angolo del monitor



Per una visualizzazione ottimale, è possibile regolare l'angolo del monitor.

- 1 Toccare “Source List” e quindi .**
- 2 Toccare “General”.**
Viene visualizzato il menu delle impostazioni generali.
- 3 Toccare /▼ per scorrere il menu e quindi toccare “Monitor Angle”.**
Viene visualizzata la schermata di impostazione.
- 4 Toccare /▼/▶ per regolare l'angolo.**
La regolazione viene memorizzata. L'angolo del monitor viene mantenuto anche dopo l'apertura o la chiusura del pannello anteriore.

Per tornare alla schermata precedente, toccare “Back”.

Calibratura del pannello a sfioramento

In caso di mancata corrispondenza tra il punto da toccare e la relativa voce, occorre effettuare la calibratura del pannello a sfioramento.

- 1 Toccare “Source List” e quindi .**
- 2 Toccare “General”.**
Viene visualizzato il menu delle impostazioni generali.
- 3 Toccare /▼ per scorrere il menu e quindi toccare “Touch Panel Adjust”.**
Viene visualizzata la schermata di impostazione.
- 4 Toccare in sequenza i punti da calibrare.**
La calibratura è completata.

Per annullare la calibratura, toccare “Cancel”.

Impostazione dello sfondo

Come sfondo, è possibile selezionare un tema, un motivo e la luminosità dell'immagine, a seconda delle proprie preferenze.

- 1 Toccare “Source List” e quindi .**
- 2 Toccare “Screen”.**

Viene visualizzato il menu di impostazione dello schermo.

- 3 Toccare “Screen Select”.**
Vengono visualizzate le opzioni disponibili.
- 4 Selezionare il tema.**
Toccare “Screen Theme”, quindi il tipo di tema desiderato.
- 5 Selezionare il motivo.**
Toccare “Visualizer”, quindi il tipo di motivo desiderato.
- 6 Selezionare la luminosità dell'immagine.**
Toccare “Day / Night mode”, quindi una delle opzioni seguenti.

“Auto”: per impostare automaticamente la luminosità quando vengono accesi i fari. (Disponibile solo se il cavo di controllo dell'alimentazione è collegato.)
“Always Day”: per mantenere la luminosità adatta all'uso diurno.
“Always Night”: per mantenere la luminosità adatta all'uso notturno.

Per tornare alla schermata precedente, toccare “Back”.

Regolazione dell'immagine — Picture EQ

È possibile selezionare la qualità dell'immagine più adatta per la luminosità all'interno dell'auto. Di seguito sono indicate le opzioni disponibili.

- “Dynamic”: immagine intensa con colori vivaci e nitidi.
“Standard”: qualità di immagine standard.
“Theater”: per aumentare la luminosità; adatto ai film scarsamente illuminati.
“Sepia”: alle immagini viene applicato un tono seppia.
“Custom 1”, “Custom 2”: impostazioni regolabili dall'utente (pagina 54).

- 1 Durante la riproduzione video/di immagini, toccare “Source List”, quindi .**
- 2 Toccare “Screen”.**
Viene visualizzato il menu di impostazione dello schermo.
- 3 Toccare “Picture EQ”.**
Vengono visualizzate le opzioni disponibili.

continua alla pagina successiva →

4 Toccare l'opzione desiderata.

Per tornare alla schermata precedente, toccare "Back".

Nota

Questa impostazione è disponibile soltanto se il freno a mano è azionato.

Personalizzazione dell'immagine

Le opzioni "Custom 1" e "Custom 2" di Picture EQ consentono di personalizzare l'impostazione della qualità delle immagini regolando i toni delle immagini.

1 Durante la riproduzione video/di immagini, toccare "Source List", quindi .

2 Toccare "Screen" e quindi "Picture EQ".

3 Toccare "Custom 1" o "Custom 2", quindi "Custom Tune".

Viene visualizzata la schermata di impostazione.

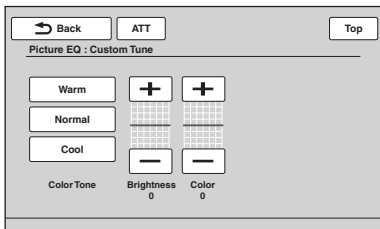

4 Toccare "Warm", "Normal" o "Cool" per selezionare "Color Tone".

5 Toccare +/- corrispondente a "Brightness" e "Color" per regolare i rispettivi livelli.

Per tornare alla schermata precedente, toccare "Back".

Nota

L'immagine della videocamera posteriore non può essere regolata.

Selezione del rapporto di formato

È possibile modificare il rapporto di formato dello schermo.

Di seguito sono indicate le opzioni disponibili.

"Normal": immagine con rapporto di formato 4:3 (immagine normale).



"Wide": immagine con rapporto di formato 4:3 estesa ai bordi sinistro e destro dello schermo e tagliata nelle parti superiore e inferiore per adattarsi allo schermo.



"Full": immagine con rapporto di formato 16:9.



"Zoom": immagine con rapporto di formato 4:3 estesa ai lati sinistro e destro dello schermo.



1 Durante la riproduzione video/di immagini, toccare "Source List", quindi .

2 Toccare "Screen".

Viene visualizzato il menu di impostazione dello schermo.

3 Toccare "Aspect".

Vengono visualizzate le opzioni disponibili.

4 Toccare l'opzione desiderata.

Per tornare alla schermata precedente, toccare "Back".

Nota

- Questa impostazione è disponibile soltanto se il freno a mano è azionato.
- Non è possibile modificare il rapporto di formato dello schermo della videocamera posteriore.

Impostazioni

Il menu delle impostazioni include le categorie seguenti.

- **“General”**: impostazioni generali (pagina 56)
- **“Sound”**: impostazioni audio (pagina 59)
- **“Screen”**: impostazioni dello schermo (pagina 61)
- **“Visual”**: impostazioni di riproduzione DVD e di altri tipi di riproduzione (pagina 62)

Operazioni di base delle impostazioni

Per impostare le voci del menu, attenersi alla seguente procedura.

Per esempio, per impostare il modo di dimostrazione:

1 Quando non è selezionata una sorgente, toccare “Source List” e quindi .

Nel menu principale, toccare .

Viene visualizzato il menu di impostazione.

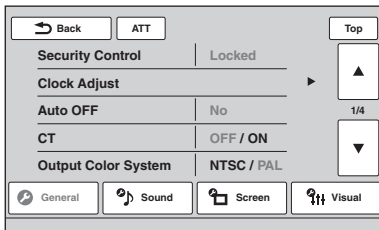

2 Toccare “Screen”.

Viene visualizzata la schermata di impostazione dello schermo.

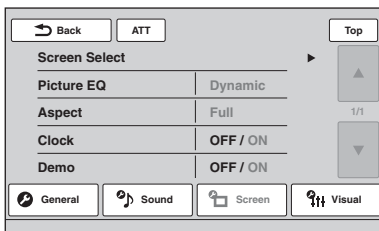

3 Toccare “Demo” per impostare su “ON” o “OFF”.

L'impostazione è completata.

Per scorrere l'elenco delle opzioni (solo se necessario), toccare ▲/▼.

Per tornare alla schermata precedente, toccare “Back”.

Impostazioni generali

Toccare  → “General” → voce di interesse → opzione di interesse. Per ulteriori informazioni sulla procedura, fare riferimento a “Operazioni di base delle impostazioni” a pagina 55.

Per informazioni dettagliate, fare riferimento alle pagine indicate di seguito. “●” indica l’impostazione predefinita.

Voce	Opzione	Descrizione	Stato dell'apparecchio
Security Control (pagina 65)	–	–	Qualsiasi stato
Clock Adjust (pagina 65)	–	–	Qualsiasi stato
Auto OFF Consente di spegnere automaticamente dopo l'intervallo di tempo desiderato se non è selezionata alcuna sorgente.	No (●)	Consente di disattivare la funzione di spegnimento automatico.	Qualsiasi stato
	30sec, 30min, 60min	Consente di selezionare l'intervallo di tempo desiderato.	
CT (ora) (pagina 19, 20)	ON	Consente di attivare la funzione CT.	Qualsiasi stato
	OFF (●)	Consente di disattivare la funzione CT.	
Output Color System Consente di modificare il sistema di colore in base al monitor collegato. (Il sistema SECAM non è supportato.)	PAL (●)	Per impostare l'opzione PAL.	Nessuna sorgente selezionata
	NTSC	Per impostare l'opzione NTSC.	
Dimmer Consente di modificare la luminosità del display.	Auto (●)	Per attenuare il display automaticamente all'accensione delle luci. (Disponibile solo se il cavo di controllo dell'alimentazione è collegato.)	Qualsiasi stato
	ON	Consente di attenuare la luminosità del display.	
Dimmer Level Consente di impostare il livello di luminosità se è attivato l'attenuatore di luminosità.	(-5 ~ +5) ●: 0	Consente di selezionare il livello.	Qualsiasi stato
Touch Panel Adjust (pagina 53)	–	–	Qualsiasi stato

Voce	Opzione	Descrizione	Stato dell'apparecchio
Beep	ON (●)	Consente di attivare il segnale acustico relativo alle operazioni.	Qualsiasi stato
	OFF	Consente di disattivare il segnale acustico relativo alle operazioni.	
Language	English (●), Español, Русский	Per selezionare la lingua delle indicazioni a schermo.	Nessuna sorgente selezionata
Key Illumination	ON (●)	Consente di attivare l'illuminazione dei tasti.	Qualsiasi stato
	OFF	Consente di disattivare l'illuminazione dei tasti.	
Rotary Commander Consente di modificare la direzione di funzionamento dei comandi del telecomando a rotazione.	Default (●)	Per utilizzare l'impostazione predefinita del telecomando a rotazione.	Qualsiasi stato
	Reverse	Per utilizzare il telecomando a rotazione sul lato destro del piantone di guida.	
AUX1 Input (pagina 66) Consente di impostare il tipo di dispositivo collegato ai terminali AUX1 IN per impostare lo sfondo in modo appropriato.	Video (●)	Per visualizzare l'immagine proveniente dal dispositivo collegato.	Nessuna sorgente selezionata
	Audio	Per visualizzare lo sfondo del presente apparecchio.	
	OFF	Per disattivare l'ingresso AUX.	
AUX2 Input (pagina 66) Consente di impostare il tipo di dispositivo collegato ai terminali AUX2 IN per impostare lo sfondo in modo appropriato.	Video (●)	Per visualizzare l'immagine proveniente dal dispositivo collegato.	Nessuna sorgente selezionata
	Audio	Per visualizzare lo sfondo del presente apparecchio.	
	OFF	Per disattivare l'ingresso AUX.	
No Signal Consente di cambiare automaticamente la visualizzazione se non viene rilevato alcun segnale video.	Through	Per visualizzare la schermata di assenza di segnale.	Nessuna sorgente selezionata
	Blank (●)	Per visualizzare la schermata di riproduzione audio senza notifica di assenza di segnale.	

continua alla pagina successiva →

Voce	Opzione	Descrizione	Stato dell'apparecchio
Camera Input Consente di attivare l'ingresso video della videocamera posteriore collegata.	OFF	Per disattivare l'ingresso.	Qualsiasi stato
	ON (●)	Per visualizzare l'immagine della videocamera posteriore quando la spia della retromarcia si illumina (oppure quando la leva del cambio viene portata in posizione di retromarcia).	
Rear View Camera Setting (pagina 67)	–	–	Qualsiasi stato
Monitor Angle (pagina 53)	–	–	Qualsiasi stato

Impostazioni audio

Toccare  → “Sound” → voce di interesse → opzione di interesse. Per ulteriori informazioni sulla procedura, fare riferimento a “Operazioni di base delle impostazioni” a pagina 55.

Per informazioni dettagliate, fare riferimento alle pagine indicate di seguito. “●” indica l’impostazione predefinita.

Voce	Opzione	Descrizione	Stato dell'apparecchio
EQ7 (pagina 50)	OFF (●)	Per annullare la curva dell’equalizzatore.	Durante la ricezione/riproduzione
	Xplod, Vocal, Edge, Cruise, Space, Gravity, Custom	Per selezionare la curva dell’equalizzatore e personalizzarla.	
Balance/Fader (pagina 50)	Balance: (-15 ~ +15) Fader: (-15 ~ +15) ●: 0	Per regolare il livello.	Durante la ricezione/riproduzione
	Subwoofer: (-6 ~ +6) ●: 0	Per regolare il livello di volume del subwoofer. (Disponibile solo se “Subwoofer” è impostato su “ON”.)	
Listening Position (pagina 51) Consente di impostare la posizione di ascolto e la posizione del subwoofer.	OFF (●)	Per non impostare la posizione di ascolto.	Durante la ricezione/riproduzione
	Front L	Per impostarla su anteriore sinistra.	
	Front R	Per impostarla su anteriore destra.	
	Front	Per impostarla su anteriore centrale.	
	All	Per impostarla al centro dell’auto.	
	Custom	Per calibrare in modo preciso la posizione di ascolto (pagina 51).	
	Subwoofer: Near, Normal (●), Far	Per selezionare la posizione del subwoofer. (Disponibile solo se “Subwoofer” è impostato su “ON” e la posizione di ascolto su “Front L”, “Front R”, “Front” o “All”.)	

continua alla pagina successiva →

Voce	Opzione	Descrizione	Stato dell'apparecchio
CSO (Center Speaker Organizer) (pagina 52) Consente di selezionare il modo del diffusore centrale virtuale.	OFF (●), CSO1, CSO2, CSO3	Per selezionare il modo.	Durante la riproduzione da disco/USB
Subwoofer Consente di impostare lo stato di collegamento del subwoofer.	ON (●)	Per impostare lo stato su attivato.	Nessuna sorgente selezionata
	OFF	Per impostare lo stato su disattivato.	
RBE (Rear Bass Enhancer) (pagina 52) Consente di utilizzare i diffusori posteriori come subwoofer.	OFF (●), RBE1, RBE2, RBE3	Per selezionare il modo.	Durante la ricezione/riproduzione
Crossover Filter Consente di selezionare la frequenza di taglio dei diffusori anteriori/posteriori (HPF) e del subwoofer (LPF).	LPF: 50 Hz, 60 Hz, 80 Hz, 100 Hz (●), 120 Hz	Per selezionare la frequenza di taglio. (Disponibile solo se "Subwoofer" è impostato su "ON".)	Durante la ricezione/riproduzione
	HPF: OFF (●)	Per non impostare il taglio delle frequenze.	
	HPF: 50 Hz, 60 Hz, 80 Hz, 100 Hz, 120 Hz	Per selezionare la frequenza di taglio.	
	Subwoofer Phase: Normal (●), Reverse	Per selezionare la fase del subwoofer. (Disponibile solo se "Subwoofer" è impostato su "ON".)	
4.1ch Speaker Level (pagina 52)	–	–	Nessuna sorgente selezionata

Impostazioni dello schermo

Toccare  → “Screen” → voce di interesse → opzione di interesse. Per ulteriori informazioni sulla procedura, fare riferimento a “Operazioni di base delle impostazioni” a pagina 55.

Per informazioni dettagliate, fare riferimento alle pagine indicate di seguito. “●” indica l’impostazione predefinita.

Voce	Opzione	Descrizione	Stato dell'apparecchio
Screen Select (pagina 53)	–	–	Qualsiasi stato
Picture EQ* (pagina 53)	Dynamic (●), Standard, Theater, Sepia	Per selezionare la qualità delle immagini.	Durante la riproduzione di video/immagini
	Custom 1, Custom 2	Per personalizzare la qualità delle immagini.	
Aspect* (pagina 54)	Full (●), Normal, Wide, Zoom	Per selezionare il rapporto di formato dello schermo.	Durante la riproduzione di video/immagini
Clock Consente di visualizzare o meno l’orologio nell’angolo inferiore destro del display.	ON (●)	Per visualizzare l’orologio.	Qualsiasi stato
	OFF	Per non visualizzare l’orologio.	
Demo	ON (●)	Per attivare la dimostrazione.	Nessuna sorgente selezionata
	OFF	Per disattivare la dimostrazione.	

* Questa impostazione è disponibile soltanto se il freno a mano è azionato.



Impostazioni di riproduzione DVD e di altri tipi di riproduzione

Toccare  → “Visual” → voce di interesse → opzione di interesse. Per ulteriori informazioni sulla procedura, fare riferimento a “Operazioni di base delle impostazioni” a pagina 55.

Per informazioni dettagliate, fare riferimento alle pagine indicate di seguito. “●” indica l’impostazione predefinita.

Voce	Opzione	Descrizione	Stato dell'apparecchio
DVD Menu Language	–	Per modificare la lingua per il menu del disco.	Nessuna sorgente selezionata
DVD Audio Language	–	Per modificare la lingua dell’audio.	Nessuna sorgente selezionata
DVD Subtitle Language	–	Per modificare la lingua per i sottotitoli registrata sul disco.	Nessuna sorgente selezionata
Audio DRC Consente di rendere chiaro l’audio quando il volume è basso. Solo per i DVD* conformi ad Audio DRC (controllo della gamma dinamica).	Standard (●)	Per selezionare l’impostazione standard.	Nessuna sorgente selezionata
	Wide	Per ricreare l’atmosfera di un’esibizione dal vivo.	
Multi Ch Output Consente di impostare il metodo di uscita delle sorgenti multicanale.	Multi (●)	Per l’uscita a 4.1 canali.	Nessuna sorgente selezionata
	Stereo	Per la conversione a 2 canali.	
DVD Parental Control (pagina 25)	–	Per bloccare/sbloccare un disco.	Nessuna sorgente selezionata
DVD Parental Rating (pagina 26)	–	Per impostare il livello di limitazione in base all’area selezionata.	Nessuna sorgente selezionata
DVD Parental Area (pagina 26)	–	Per impostare lo standard di limitazione in base all’area.	Nessuna sorgente selezionata
DVD Playlist Play (solo per DVD-R/DVD-R DL/ DVD-RW nel modo VR)	Original (●)	Per riprodurre i titoli secondo la registrazione originale.	Nessuna sorgente selezionata
	Playlist	Per riprodurre una playlist modificata.	
DVD Direct Search (pagina 27) Consente di impostare la voce di ricerca per la riproduzione di DVD con ricerca diretta.	Chapter (●)	Per ricercare un capitolo.	Qualsiasi stato
	Title	Per ricercare un titolo.	

* Esclusi i DVD-R/DVD-R DL/DVD-RW nel modo VR.

Voce	Opzione	Descrizione	Stato dell'apparecchio
Monitor Type Consente di selezionare il rapporto di formato adatto al monitor collegato. (Viene inoltre modificato il rapporto di formato del presente apparecchio.) A seconda del disco, è possibile che l'opzione "4:3 Letter Box" venga selezionata automaticamente al posto di "4:3 Pan Scan" e viceversa.	16:9 (●) 	Per visualizzare un'immagine ampia. Adatta per il collegamento di un monitor a schermo ampio o un monitor dotato della funzione di modo ampio.	Nessuna sorgente selezionata
	4:3 Letter Box 	Per visualizzare un'immagine ampia con bande nelle parti superiore e inferiore dello schermo. Adatta per il collegamento di un monitor con rapporto di formato dello schermo 4:3.	
	4:3 Pan Scan 	Per visualizzare un'immagine ampia su tutto lo schermo eliminando automaticamente le parti che non rientrano nelle dimensioni dello schermo.	
ZAPPIN Time (pagina 36)	6sec, 15sec (●), 30sec	Per selezionare la durata di riproduzione della funzione ZAPPIN.	Durante la riproduzione audio
ZAPPIN Tone (pagina 36)	ON (●)	Per attivare il segnale acustico tra una porzione di brano e l'altra.	Durante la riproduzione audio
	OFF	Per disattivare il segnale acustico.	
Multi Disc Resume	ON (●)	Per memorizzare le impostazioni di ripresa della riproduzione per un massimo di 5 dischi video*. * Solo DVD VIDEO/VCD/Xvid/MPEG-4.	Nessuna sorgente selezionata
	OFF	Per non memorizzare le impostazioni di ripresa della riproduzione. La funzione di ripresa della riproduzione è disponibile solo per il disco correttamente inserito nell'apparecchio.	

continua alla pagina successiva →

Voce	Opzione	Descrizione	Stato dell'apparecchio
USB Resume	ON (●)	Per memorizzare le impostazioni di ripresa della riproduzione per i file Xvid/MPEG-4 nel dispositivo USB.	Nessuna sorgente selezionata
	OFF	Per non memorizzare le impostazioni di ripresa della riproduzione.	
JPEG Slide Show	5sec (●), 20sec, 60sec, Fixed	Per selezionare l'intervallo temporale della visualizzazione in serie.	Nessuna sorgente selezionata
Video CD PBC (pagina 24)	ON (●)	Per riprodurre un VCD con funzioni PBC.	Nessuna sorgente selezionata
	OFF	Per riprodurre un VCD senza funzioni PBC.	

Nota

Se è attivata la protezione, la funzione di ripresa della riproduzione non è disponibile. In tal caso, la riproduzione viene avviata dall'inizio del disco quando quest'ultimo viene inserito.

Impostazione del codice di sicurezza

Il presente apparecchio è dotato di una funzione di sicurezza che consente di ridurre i rischi di furto. Come codice di sicurezza, immettere un numero a 4 cifre.

Una volta attivata la funzione di sicurezza, è necessario immettere il codice di protezione per attivare l'apparecchio dopo la relativa reinstallazione in un'altra auto o dopo avere caricato la batteria.

Attivazione della funzione di sicurezza

- 1 Toccare “Source List” e quindi .**
Viene visualizzato il menu delle impostazioni generali. Diversamente, toccare “General”.
- 2 Toccare “Security Control”.**
Viene visualizzata la schermata di impostazione del codice di sicurezza.
- 3 Toccare i tasti numerici per immettere il codice di sicurezza e quindi toccare “OK”.**
- 4 Per confermare, immettere di nuovo il codice di sicurezza toccando i tasti numerici e quindi toccare “OK”.**
L'impostazione è completata.

Per cancellare un numero immesso, toccare “Clear”.

Per tornare alla schermata precedente, toccare “Back”.

Dopo avere reinstallato l'apparecchio in un'altra auto o avere caricato la batteria, attivando l'apparecchio viene visualizzata la richiesta di immettere 4 cifre. Toccare i tasti numerici per immettere il codice di sicurezza.

Disattivazione della funzione di sicurezza

- 1 Attenersi alla procedura riportata in precedenza ai punti 1 e 2.**
Viene visualizzata la schermata di sblocco della sicurezza.
- 2 Toccare i tasti numerici per immettere il codice di sicurezza.**
Viene visualizzato il messaggio “Unlocked” e la funzione di sicurezza viene disattivata.

Impostazione dell'orologio

L'orologio mostra l'indicazione dell'ora in base al sistema delle 24 ore.

- 1 Toccare “Source List” e quindi .**
Viene visualizzato il menu delle impostazioni generali. Diversamente, toccare “General”.
- 2 Toccare “Clock Adjust”.**
Viene visualizzata la schermata di impostazione.
- 3 Impostare l'ora e i minuti.**
per esempio, per impostare su 8:30, toccare “0830”.
- 4 Toccare “OK”.**
L'impostazione è completata.

Per cancellare un numero immesso, toccare “Clear”.

Per tornare alla schermata precedente, toccare “Back”.

Apparecchi audio/video ausiliari

Ai terminali AUX1 IN e AUX2 IN dell'apparecchio possono essere collegati fino a 2 dispositivi opzionali, quali un lettore multimediale portatile, un dispositivo di gioco e così via.

Selezione di un dispositivo ausiliario

1 Toccare "Source List" e quindi "AUX".

Viene visualizzata la schermata di riproduzione AUX.

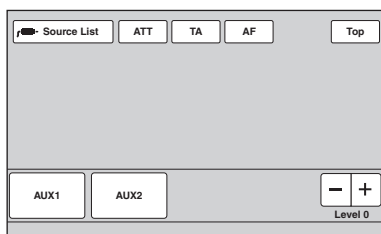

2 Toccare "AUX1" o "AUX2" per selezionare il dispositivo.

Utilizzare il dispositivo portatile mediante i relativi comandi.

Regolazione del livello del volume

Regolare il volume di ogni dispositivo collegato prima della riproduzione.

Il livello di volume è comune per "AUX1" e "AUX2".

1 Ridurre il volume sull'apparecchio.

2 Toccare "Source List" e quindi "AUX".

Viene visualizzata la schermata di riproduzione AUX.

3 Avviare la riproduzione del dispositivo portatile ad un volume moderato.

4 Impostare sull'apparecchio il consueto volume di ascolto.

5 Toccare più volte -/+ nella casella "Level" per regolare il livello.

Il livello può essere regolato in incrementi unitari da -8 a +18.

Impostazione del tipo di dispositivo

Impostando il tipo (video o audio) di ciascun dispositivo collegato, è possibile impostare lo sfondo in modo appropriato.

1 Quando non è selezionata una sorgente, toccare "Source List" e quindi .

Viene visualizzato il menu delle impostazioni generali. Diversamente, toccare "General".

2 Toccare $\blacktriangle/\blacktriangledown$ per scorrere il menu e quindi toccare "AUX1 Input" o "AUX2 Input".

3 Toccare "Audio" o "Video".

L'impostazione è completata.

Per disattivare l'ingresso AUX, selezionare "OFF".

Per tornare alla schermata precedente, toccare "Back".

Videocamera posteriore

Collegando la videocamera posteriore opzionale al terminale CAMERA IN, è possibile visualizzare l'immagine della videocamera.

L'immagine della videocamera posteriore viene visualizzata quando la spia della retromarcia si illumina (oppure quando la leva del cambio viene portata in posizione di retromarcia).

Note

- Durante la guida in retromarcia, guardare attentamente intorno per sicurezza. Non affidarsi esclusivamente alla videocamera posteriore.
- L'immagine della videocamera posteriore non viene visualizzata sul monitor posteriore.

Suggerimento

Anche se è collegata una videocamera posteriore, è possibile specificare di non visualizzare la relativa immagine disattivando l'ingresso della videocamera (pagina 58).

Impostazioni della videocamera posteriore

È possibile visualizzare le voci di impostazione sull'immagine della videocamera posteriore per supportare le operazioni.

Questa impostazione è disponibile soltanto se:

- "Camera Input" è impostato su "ON" (pagina 58).
- il freno a mano è azionato.

1 Toccare "Source List" e quindi .

Viene visualizzato il menu delle impostazioni generali. Diversamente, toccare "General".

2 Toccare / per scorrere il menu e quindi toccare "Rear View Camera Setting".

Vengono visualizzate le voci di impostazione.

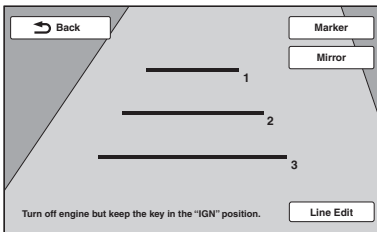

Visualizzazione delle linee di contrassegno

Toccare "Marker".

Toccare di nuovo "Marker" per nascondere le linee di contrassegno.

Inversione dell'immagine

Toccare "Mirror".

Viene visualizzata un'immagine speculare.

Modifica delle linee

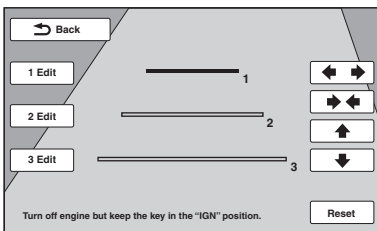

1 Toccare "Line Edit".







2 Selezionare la linea da modificare.

Toccare "1 Edit", "2 Edit" o "3 Edit" a seconda della linea da modificare.

3 Modificare la linea.

Per aumentare la lunghezza, toccare  .

Per ridurre la lunghezza, toccare  .

Per regolare la posizione, toccare  o .

Per ripristinare l'impostazione predefinita, toccare "Reset".

Per tornare alla schermata precedente, toccare "Back".

Informazioni aggiuntive

Precauzioni

- Se l'auto è stata parcheggiata in un luogo esposto a luce solare diretta, attendere che l'apparecchio si raffreddi.
- L'antenna elettrica (esterna) si estende automaticamente.

Formazione di condensa

Se si forma della condensa all'interno dell'apparecchio, rimuovere il disco e attendere per circa un'ora fino a quando non sia evaporata completamente; diversamente l'apparecchio potrebbe non funzionare correttamente.

Per mantenere una qualità audio elevata

Non versare sostanze liquide sull'apparecchio o sui dischi.

Note sul pannello LCD

- **Non bagnare il pannello LCD né esporlo a liquidi. Ciò potrebbe causare problemi di funzionamento.**



- Non esercitare pressione sul pannello LCD per evitare distorsioni dell'immagine o problemi di funzionamento (per esempio, l'immagine potrebbe risultare non nitida oppure il pannello LCD potrebbe danneggiarsi).
- Toccare il pannello LCD solo con le dita per evitare di danneggiarlo o romperlo.
- Pulire il pannello LCD con un panno asciutto morbido. Non utilizzare solventi quali benzina, acquaragia, detersivi disponibili in commercio o spray antistatici.
- Non utilizzare l'apparecchio a temperature non comprese tra 5 – 45 °C.
- Se l'auto viene parcheggiata in luoghi freddi o caldi, l'immagine potrebbe risultare non nitida. Tuttavia, ciò non indica che il monitor sia danneggiato; l'immagine torna ad essere nitida non appena la temperatura all'interno dell'auto raggiunge valori normali.

- Sul monitor potrebbero apparire alcuni punti fissi blu, rossi o verdi. Tali punti sono detti "punti luminosi" ed è possibile trovarli su qualsiasi schermo LCD. Il pannello LCD è un prodotto di elevata precisione, con oltre il 99,99% di segmenti operativi. Tuttavia, è possibile che una piccola percentuale (solitamente lo 0,01%) dei segmenti non si illumini correttamente. Ad ogni modo, tale fenomeno non influenza la visualizzazione.

Note sui dischi

- Non esporre i dischi a luce solare diretta o a fonti di calore, per esempio condotti dell'aria. Evitarli di lasciarli all'interno di auto parcheggiate al sole.
- Prima della riproduzione, pulire i dischi con un panno apposito procedendo dal centro verso l'esterno. Non utilizzare solventi quali benzina, acquaragia, detersivi disponibili in commercio.



- Questo apparecchio è stato progettato per la riproduzione di dischi conformi allo standard CD (Compact Disc). I dischi in formato DualDisc e alcuni dischi codificati mediante tecnologie di protezione dei diritti d'autore non sono conformi allo standard CD (Compact Disc), pertanto potrebbe non essere possibile riprodurli sul presente apparecchio.
- **Dischi NON riproducibili sull'apparecchio**
 - Dischi su cui sono applicati etichette, adesivi, nastro adesivo o carta, per evitare di causare problemi di funzionamento o rovinare il disco.
 - Non riprodurre dischi dalla forma irregolare (per esempio a forma di cuore, quadrato o stella), per evitare problemi di funzionamento all'apparecchio stesso.
 - Dischi da 8 cm.

Nota sulle operazioni di riproduzione di DVD e VCD

È possibile che alcune operazioni di riproduzione di DVD e VCD siano state intenzionalmente impostate dai produttori del software. Poiché il presente apparecchio riproduce i DVD e i VCD in base al contenuto del disco creato dai produttori del software, è possibile che alcune funzioni di riproduzione non siano disponibili. Consultare le istruzioni fornite con i DVD o i VCD.

Note sui DATA CD e DATA DVD

- Mediante il presente apparecchio, potrebbe non essere possibile riprodurre alcuni DATA CD/ DATA DVD (a seconda dell'apparecchio utilizzato per la registrazione o delle condizioni del disco).
- Per alcuni dischi, è necessario procedere alla finalizzazione (pagina 69).
- Il presente apparecchio è compatibile con i seguenti standard.

Per DATA CD

- Formato ISO 9660 livello 1/livello 2, Joliet/ Romeo nel formato di espansione
- Multisessione

Per DATA DVD

- Formato UDF Bridge (UDF combinato e ISO 9660)
- Multiborder
- Numero massimo di:
 - Cartelle (album): 256 (incluse la cartella radice e le cartelle vuote).
 - File (brani/immagini/video) e cartelle contenuti in un disco: 2.000 (se il nome di una cartella/di un file contiene molti caratteri, è possibile che tale numero sia inferiore a 2.000).
 - Caratteri visualizzabili per il nome di una cartella/un file: 64 (Joliet/Romeo).

Note sulla finalizzazione dei dischi

Per riprodurre sul presente apparecchio i dischi riportati di seguito, occorre procedere alla finalizzazione.

- DVD-R/DVD-R DL (nel modo video/modo VR)
- DVD-RW nel modo video
- DVD+R/DVD+R DL
- CD-R
- CD-RW

I seguenti dischi possono essere riprodotti senza essere prima finalizzati.

- DVD+RW – finalizzato automaticamente.
- DVD-RW nel modo VR – finalizzazione non richiesta.

Per ulteriori informazioni, fare riferimento alle istruzioni per l'uso fornite con il disco.

Note su CD multisessione/DVD Multiborder

Con il presente apparecchio, è possibile riprodurre CD multisessione/DVD Multiborder nelle seguenti condizioni. Si noti che la sessione deve essere chiusa e che il disco deve essere finalizzato.

- Se un CD-DA (CD audio digitale) viene registrato nella prima sessione:
L'apparecchio riconosce il disco come un CD-DA e solo il CD-DA della prima sessione viene riprodotto, anche se in altre sessione viene registrato un altro formato (per esempio MP3).
- Se il CD-DA viene registrato in una sessione diversa dalla prima:
L'apparecchio riconosce il disco come un DATA CD o un DATA DVD e tutte le sessioni CD-DA vengono saltate.

- Se un MP3/WMA/AAC/JPEG/Xvid/MPEG-4 viene registrato:
Vengono riprodotte solo le sessioni contenenti il tipo di file selezionato (audio/video/immagine)* (qualora dati CD-DA o altri dati siano presenti in altre sessioni, queste vengono saltate).

* Per ulteriori informazioni sulle modalità di selezione del tipo di file, vedere a pagina 36.

Ordine di riproduzione dei file MP3/WMA/AAC/JPEG/Xvid/MPEG-4

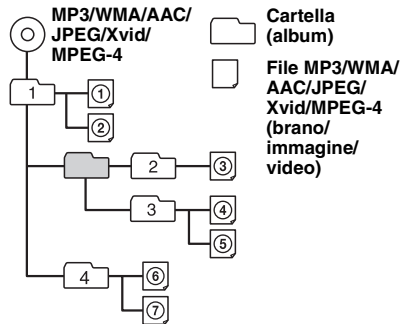

Informazioni sui file MP3

- MP3, acronimo di MPEG-1 Audio Layer-3, è un formato standard di compressione dei file musicali. Consente di comprimere i dati audio di un CD fino a circa 1/10 delle dimensioni originali.
- I tag ID3 versioni 1.0, 1.1, 2.2, 2.3 e 2.4 sono relativi solo ai file MP3. I tag ID3 possono contenere 15/30 caratteri (1.0 e 1.1) o 63/126 caratteri (2.2, 2.3 e 2.4).
- Durante l'assegnazione di un nome a un file MP3, assicurarsi di aggiungere l'estensione ".mp3".
- Durante la riproduzione o la ricerca rapida in avanti/all'indietro di un file MP3 VBR (velocità di trasmissione variabile), è possibile che il tempo di riproduzione trascorso non venga visualizzato correttamente.

Nota sui file MP3

Se viene riprodotto un file MP3 ad alta velocità di trasmissione, per esempio 192 kbps, è possibile che l'audio sia soggetto a interruzioni.

Informazioni sui file WMA

- WMA, acronimo di Windows Media Audio, è un formato standard di compressione dei file musicali. Consente di comprimere i dati audio di un CD fino a circa 1/22* delle dimensioni originali.
- I tag WMA possono contenere 63 caratteri.
- Durante l'assegnazione di un nome a un file WMA, assicurarsi di aggiungere l'estensione ".wma".
- Durante la riproduzione o la ricerca rapida in avanti/all'indietro di un file WMA VBR (velocità di trasmissione variabile), è possibile che il tempo di riproduzione trascorso non venga visualizzato correttamente.

* solo per 64 kbps

Nota sui file WMA

La riproduzione dei seguenti file WMA non è supportata.

- compressione senza perdite
- protetto da copyright

Informazioni sui file AAC

- I tag AAC possono contenere 126 caratteri.
- Durante l'assegnazione di un nome a un file AAC, assicurarsi di aggiungere l'estensione ".m4a".

Informazioni sui file JPEG

- JPEG, acronimo di Joint Photographic Experts Group, è un formato standard di compressione dei file immagine. I fermi immagine vengono compressi approssimativamente da 1/10 a 1/100 delle dimensioni originali.
- Durante l'assegnazione di un nome a un file JPEG, assicurarsi di aggiungere l'estensione ".jpg".

Nota sui file JPEG

La riproduzione dei file JPEG in formato progressivo non è supportata.

Informazioni sui file MPEG-4

È possibile riprodurre i file MPEG-4 che rispondono ai seguenti requisiti. La riproduzione non può essere garantita per tutti i file MPEG-4 compatibili.

- Profilo: MPEG-4 Simple Profile
- Velocità di trasmissione: max. 7 Mbps su USB FS, 10 Mbps su DVD, 7 Mbps su CD
- Frequenza fotogrammi: max. 30 fps
- Dimensioni immagine: max. 720 × 480 pixel
- Audio: max. 320 kbps (AAC-LC)
- Estensione file: .mp4

Informazioni su iPod

- È possibile effettuare il collegamento ai modelli di iPod riportati di seguito. Prima dell'uso, aggiornare i dispositivi iPod all'ultima versione del software.

Made for

- iPod touch (4ª generazione)
- iPod touch (3ª generazione)
- iPod touch (2ª generazione)
- iPod touch (1ª generazione)
- iPod classic
- iPod con video*
- iPod nano (6ª generazione)
- iPod nano (5ª generazione)
- iPod nano (4ª generazione)
- iPod nano (3ª generazione)
- iPod nano (2ª generazione)
- iPod nano (1ª generazione)*
- iPhone 4
- iPhone 3GS
- iPhone 3G
- iPhone

* Il controllo passeggero non è disponibile per iPod nano (1ª generazione) e per iPod con video.

- "Made for iPod" e "Made for iPhone" significano che un accessorio elettronico è stato progettato per essere collegato specificatamente a un iPod o iPhone ed è stato certificato dallo sviluppatore per soddisfare gli standard di prestazioni di Apple.
- Apple non è responsabile del funzionamento di questo dispositivo o per la sua conformità agli standard di sicurezza e normativi.

Informazioni sulla funzione Bluetooth

Informazioni sulla tecnologia Bluetooth

- La tecnologia Bluetooth è una tecnologia senza fili a breve raggio che consente la comunicazione di dati senza l'ausilio di cavi di collegamento tra dispositivi compatibili, quali un telefono cellulare e un auricolare. La tecnologia senza fili Bluetooth funziona entro un raggio di circa 10 m. Di solito vengono collegati due dispositivi, sebbene alcuni apparecchi supportino il collegamento di più dispositivi contemporaneamente.
- Trattandosi di una tecnologia senza fili, con Bluetooth non occorre utilizzare cavi, né disporre i dispositivi uno di fronte all'altro come richiesto dalla tecnologia a infrarossi: per esempio, è possibile utilizzare questi tipi di dispositivo in una borsa o in una tasca.
- La tecnologia Bluetooth è uno standard internazionale supportato da milioni di aziende che la impiegano in tutto il mondo.

Informazioni sulle comunicazioni Bluetooth

- La tecnologia senza fili Bluetooth opera entro un raggio di circa 10 m. La distanza massima di comunicazione potrebbe variare in base alla presenza di ostacoli (elementi metallici, pareti, persone e così via) o di campi elettromagnetici.
- Le condizioni riportate di seguito possono compromettere la sensibilità delle comunicazioni Bluetooth.
 - Tra il presente apparecchio e il dispositivo Bluetooth sono presenti ostacoli quali elementi metallici, pareti o persone.
 - In prossimità del presente apparecchio è in uso un dispositivo che impiega frequenze a 2,4 GHz, per esempio un dispositivo LAN senza fili, un telefono cordless o un forno a microonde.
- Poiché i dispositivi Bluetooth e le reti LAN wireless (IEEE802.11b/g) utilizzano le stesse frequenze, se il presente apparecchio viene utilizzato vicino a un dispositivo LAN wireless si potrebbero verificare interferenze a microonde, con conseguenti riduzione della velocità di comunicazione, disturbi o connessione non valida. In tal caso, effettuare quanto riportato di seguito.
 - Utilizzare il presente apparecchio ad una distanza minima di 10 m dal dispositivo LAN senza fili.
 - Se il presente apparecchio viene utilizzato entro un raggio di 10 m da un dispositivo LAN senza fili, spegnere quest'ultimo.
 - Installare il presente apparecchio e il dispositivo Bluetooth il più vicino possibile l'uno all'altro.
- Le microonde trasmesse da un dispositivo Bluetooth possono influire sul funzionamento di apparecchiature mediche elettroniche. Spegnere il presente apparecchio e altri dispositivi Bluetooth nei seguenti luoghi per evitare di causare incidenti.

- In presenza di gas infiammabili, all'interno di ospedali, treni, aerei o stazioni di rifornimento
- In prossimità di porte automatiche o allarmi anti-incendio
- Sebbene il presente apparecchio supporti funzioni di protezione conformi allo standard Bluetooth per garantire la connessione sicura durante l'uso della tecnologia senza fili Bluetooth, a seconda dell'impostazione la protezione potrebbe risultare insufficiente. Prestare attenzione durante le comunicazioni mediante la tecnologia senza fili Bluetooth.
- Sony non si assumerà alcuna responsabilità in caso di eventuali diffusioni non autorizzate di informazioni durante le comunicazioni Bluetooth.
- Non è possibile garantire la connessione con tutti i dispositivi Bluetooth.
 - Un dispositivo dotato di funzione Bluetooth deve essere conforme allo standard Bluetooth specificato da Bluetooth SIG e deve essere autenticato.
 - Anche se il dispositivo connesso è conforme con lo standard Bluetooth indicato sopra, potrebbe non essere possibile connettere alcuni dispositivi oppure alcuni di essi potrebbero non funzionare correttamente a causa delle rispettive funzioni o specifiche.
 - Durante le conversazioni telefoniche mediante la funzione vivavoce, a seconda del dispositivo o dell'ambiente di comunicazione si potrebbero verificare disturbi.
- A seconda del dispositivo da connettere, l'avvio della comunicazione potrebbe richiedere tempo.

Altro

- A seconda delle condizioni delle onde radio e del luogo in cui l'apparecchio viene utilizzato, potrebbe non essere possibile utilizzare il dispositivo Bluetooth con i telefoni cellulari.
- Se in seguito all'uso del dispositivo Bluetooth si avvertono dei fastidi, interrompere immediatamente l'uso del dispositivo Bluetooth. Se il problema persiste, rivolgersi a un rivenditore Sony.

In caso di domande o problemi relativi all'apparecchio non trattati nelle presenti Istruzioni per l'uso, rivolgersi al rivenditore Sony.

Manutenzione

Sostituzione della batteria al litio del telecomando

In condizioni normali, la batteria dura circa 1 anno (il ciclo di vita può risultare più breve in funzione delle condizioni di utilizzo).

Quando la batteria si scarica, il raggio d'azione del telecomando risulta ridotto. Sostituire la batteria con una batteria al litio CR2025 nuova. L'uso di batterie diverse potrebbe comportare il rischio di incendi o esplosioni.

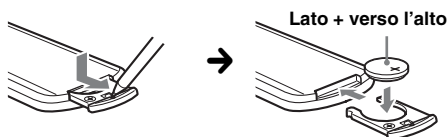

Note sulla batteria al litio

- Tenere la batteria al litio fuori dalla portata dei bambini. Se la batteria viene ingerita, consultare immediatamente un medico.
- Pulire la batteria con un panno asciutto per assicurare un perfetto contatto.
- Assicurarsi di rispettare la corretta polarità durante l'inserimento della batteria.
- Non afferrare la batteria con pinze di metallo, in quanto potrebbe verificarsi un corto circuito.

AVVERTENZA

La pila può esplodere se usata scorrettamente.

Pertanto, non deve essere ricaricata, smontata o gettata nel fuoco.

Sostituzione del fusibile

Per la sostituzione del fusibile, assicurarsi di utilizzare un fusibile dello stesso amperaggio di quello indicato sull'originale. Se il fusibile si brucia, controllare i collegamenti dell'alimentazione e sostituire il fusibile. Se dopo la sostituzione il fusibile si brucia di nuovo, è possibile che si tratti di un problema interno. In tal caso, rivolgersi al rivenditore Sony.

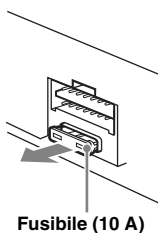

Rimozione dell'apparecchio

- 1 Inserire contemporaneamente entrambe le chiavi di rilascio fino a farle scattare in posizione.

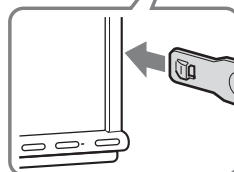
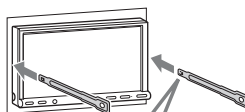

- 2 Estrarre le chiavi di rilascio per sbloccare l'apparecchio.

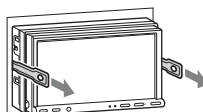

- 3 Rimuovere l'apparecchio dalla struttura facendolo scorrere.

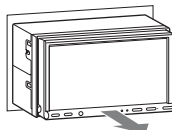

Caratteristiche tecniche

Monitor

Tipo di display: monitor LCD a colori con formato Wide

Dimensioni: 7,0 pollici

Sistema: TFT a matrice attiva

Numero di pixel:

1.152.000 pixel (800 × 3 (RGB) × 480)

Sistema di colore:

Selezione automatica di PAL/NTSC/SECAM/
PAL-M

Sintonizzatore

FM

Gamma di frequenze: 87,5 – 108,0 MHz

Terminale dell'antenna (esterna):

Connettore per antenna (esterna)

Frequenza intermedia: 150 kHz

Sensibilità utilizzabile: 10 dBf

Selettività: 75 dB a 400 kHz

Rapporto segnale-rumore: 70 dB (mono)

Separazione: 40 dB a 1 kHz

Risposta in frequenza: 20 – 15.000 Hz

MW/LW

Gamma di frequenze:

MW: 531 – 1.602 kHz

LW: 153 – 279 kHz

Terminale dell'antenna (esterna):

Connettore per antenna (esterna)

Frequenza intermedia: 25 kHz

Sensibilità: MW: 26 µV, LW: 45 µV

Letto DVD/CD

Rapporto segnale-rumore: 120 dB

Risposta in frequenza: 10 – 20.000 Hz

Wow e flutter: al di sotto del limite misurabile

Distorsione armonica: 0,01%

Codice di zona: indicato sulla parte inferiore dell'apparecchio

Letto USB

Interfaccia: USB (Full Speed)

Corrente massima: 500 mA

Comunicazione senza fili

Sistema di comunicazione:

Bluetooth Standard versione 2.0 + EDR

Uscita:

Bluetooth Standard Power Class 2 (max. +4 dBm)

Raggio di comunicazione massimo:

Circa 10 m a vista*1

Banda di frequenza:

Banda da 2,4 GHz (2,4000 – 2,4835 GHz)

Metodo di modulazione: FHSS

Profili Bluetooth compatibili*2:

A2DP (Advanced Audio Distribution Profile)

AVRCP (Audio Video Remote Control Profile) 1.3

HFP (Handsfree Profile) 1.5

PBAP (Phone Book Access Profile)

OPP (Object Push Profile)

*1 Il raggio effettivo varia in base a fattori quali ostacoli tra i dispositivi, campi magnetici attorno a un forno a microonde, elettricità statica, sensibilità della ricezione, prestazioni dell'antenna, sistema operativo, applicazione software e così via.

*2 I profili standard Bluetooth indicano lo scopo della comunicazione Bluetooth tra dispositivi.

Amplificatore di potenza

Uscite: uscite diffusori

Impedenza diffusori: 4 – 8 ohm

Potenza in uscita massima: 52 W × 4 (a 4 ohm)

Caratteristiche generali

Uscite:

Terminale di uscita video (posteriore)

Terminali delle uscite audio (anteriore/posteriore)

Terminale di uscita del subwoofer

Terminale di controllo del relè dell'antenna elettrica (esterna)

Terminale di controllo dell'amplificatore di potenza

Ingressi:

Terminale di controllo ATT del telefono

Terminale di controllo dell'illuminazione

Terminale di ingresso del telecomando

Terminale di ingresso dell'antenna (esterna)

Terminale di controllo freno a mano

Terminale di ingresso microfono

Terminale di ingresso freno a mano

Terminale di ingresso videocamera

Terminali di ingresso audio AUX

Terminali di ingresso video AUX

Connettore di ingresso del segnale USB

Requisiti di alimentazione: batteria auto da 12 V CC (massa negativa)

Dimensioni: circa 178 × 100 × 189 mm (l/a/p)

Dimensioni di montaggio: circa 182 × 111 × 164 mm (l/a/p)

Peso: circa 2,5 kg

Accessori in dotazione:

Telecomando: RM-X170

Componenti per l'installazione e i collegamenti (1 set)

Microfono

CD-ROM (applicazioni)

Accessori/apparecchi opzionali:

Cavo di collegamento USB e video per iPod:

RC-202IPV, RC-200IPV

Videocamera posteriore: XA-R800C

Alcuni degli accessori elencati potrebbero non essere disponibili presso il rivenditore. Richiedere ulteriori informazioni al rivenditore.

Brevetti degli Stati Uniti d'America e di altri Paesi concessi su licenza dai Dolby Laboratories.

Tecnologia di codifica audio MPEG Layer-3 e brevetti su licenza del Fraunhofer IIS e della Thomson.

continua alla pagina successiva →

Il design e le caratteristiche tecniche sono soggetti a modifiche senza preavviso.

Codice di zona

Il sistema di zona viene utilizzato per garantire la protezione dei diritti d'autore. Il codice di zona è riportato nella parte inferiore dell'apparecchio, con il quale è possibile riprodurre solo DVD aventi lo stesso codice di zona indicato sull'etichetta.

È inoltre possibile riprodurre i DVD che riportano l'etichetta .

Se si tenta di riprodurre un altro DVD, sullo schermo del monitor viene visualizzato il messaggio "Playback prohibited by region code." (Riproduzione non consentita dal codice di zona). A seconda del DVD, è possibile che non venga riportato alcun codice di zona, anche se è vietato riprodurre tale DVD a causa di restrizioni di zona.

Requisiti di sistema per il software contenuto nel CD-ROM in dotazione

Computer

- CPU/RAM
 - IBM PC/AT compatibile
 - CPU: processore Intel Pentium III da 450 MHz o superiore
 - RAM: 256 MB o superiore (per Windows XP), 512 MB o superiore (per Windows Vista o versioni successive)
- Unità CD-ROM
- Porta USB

Sistema operativo

Windows XP, Windows Vista, Windows 7

Per ulteriori informazioni sulle edizioni o Service Pack compatibili, visitare il sito Web di assistenza all'indirizzo:

<http://support.sony-europe.com/>

Monitor

High color (16 bit) o superiore, 800 × 600 pixel o superiore

Altro

Connessione a Internet

Note

- *Gli ambienti operativi riportati di seguito non sono supportati.*
 - Computer di tipo diverso da PC IBM, quali Macintosh e così via
 - Computer assemblati dall'utente
 - Computer con sistema operativo aggiornato
 - Ambienti a display multiplo
 - Ambienti ad avvio multiplo
 - Ambienti con macchina virtuale
- *A seconda delle condizioni del computer, non è possibile garantire il funzionamento anche se è in uso un ambiente consigliato.*

Guida alla soluzione dei problemi

Fare riferimento alla seguente lista di verifica per risolvere la maggior parte dei problemi che si potrebbero verificare durante l'uso di questo apparecchio.

Prima di esaminare l'elenco che segue, verificare le procedure di collegamento e d'uso dell'apparecchio.

Se il problema persiste, visitare il sito Web relativo all'assistenza al seguente indirizzo.

Sito di assistenza clienti

<http://support.sony-europe.com/>

Caratteristiche generali

L'apparecchio non riceve alimentazione.

- Verificare il collegamento o il fusibile.
- Se l'apparecchio viene spento e il display disattivato, non è possibile utilizzarlo mediante il telecomando.
 - Accendere l'apparecchio.

L'antenna elettrica (esterna) non si estende.

L'antenna elettrica (esterna) non è dotata di portarelè.

Non viene emesso alcun segnale acustico.

- Il segnale acustico è disattivato (pagina 57).
- Un amplificatore di potenza opzionale è collegato e l'amplificatore incorporato non viene utilizzato.

Il contenuto della memoria è stato cancellato.

- È stato premuto il tasto di azzeramento.
 - Reinserire i dati in memoria.
- Il cavo di alimentazione o la batteria è stato scollegato o non è collegato correttamente.

Le stazioni memorizzate e l'ora esatta sono cancellate.

Si è bruciato il fusibile.

Quando si cambia la posizione del blocchetto di accensione, l'apparecchio emette un rumore.

I cavi non sono collegati correttamente al connettore di alimentazione dell'accessorio dell'auto.

Il display viene disattivato/non viene visualizzato nel monitor.

- L'attenuatore di luminosità è impostato su "ON" (pagina 56).
- Il display scompare tenendo premuto **(SOURCE/OFF)**.
 - Premere **(SOURCE/OFF)** sull'apparecchio fino a visualizzare il display.
- "M.OFF" è stato attivato e la funzione di spegnimento del monitor è attiva (pagina 13).
 - Toccare un punto qualsiasi del display per riattivarlo.

Immagine

Non viene visualizzata alcuna immagine/ l'immagine è disturbata.

- Uno dei collegamenti non è stato effettuato in modo corretto.
- Verificare il collegamento all'apparecchio collegato e impostare il selettore di ingresso di tale apparecchio sulla sorgente corrispondente al presente apparecchio.
- Il disco è difettoso o sporco.
- L'installazione non è corretta.
 - Installare l'apparecchio con un'angolazione inferiore a 45° in una parte stabile dell'auto.
- Il cavo del freno a mano (verde chiaro) non è collegato al cavo di commutazione del freno a mano oppure il freno a mano non è stato azionato.

L'immagine non si adatta allo schermo.

Il rapporto di formato è fisso sul DVD.

Non viene visualizzata alcuna immagine/ l'immagine è disturbata nel monitor posteriore.

- Sono stati selezionati una sorgente/modo non collegati. In mancanza di ingresso, sul monitor posteriore non viene visualizzata alcuna immagine.
- L'impostazione del sistema colore non è corretta.
 - Impostare il sistema colore su "PAL" o "NTSC" in base al monitor collegato (pagina 56).
- L'immagine della videocamera posteriore viene visualizzata sul presente apparecchio.
 - Se l'immagine della videocamera posteriore viene visualizzata sul presente apparecchio, sul monitor posteriore non viene visualizzata alcuna immagine.

Audio

Non viene riprodotto alcun suono/l'audio salta/ l'audio si interrompe.

- Uno dei collegamenti non è stato effettuato in modo corretto.
- Verificare il collegamento all'apparecchio collegato e impostare il selettore di ingresso di tale apparecchio sulla sorgente corrispondente al presente apparecchio.
- Il disco è difettoso o sporco.
- L'installazione non è corretta.
 - Installare l'apparecchio con un'angolazione inferiore a 45° in una parte stabile dell'auto.
- La frequenza di campionamento del file MP3 non è 32, 44,1 o 48 kHz.
- La frequenza di campionamento del file WMA non è 32, 44,1 o 48 kHz.
- La frequenza di campionamento del file AAC non è 44,1 o 48 kHz.
- La velocità di trasmissione del file MP3 non è compresa tra 48 e 192 kbps.
- La velocità di trasmissione del file WMA non è compresa tra 64 e 192 kbps.
- La velocità di trasmissione del file AAC non è compresa tra 40 e 320 kbps.
- L'apparecchio è impostato sul modo di pausa/ricerca rapida all'indietro/in avanti.
- Le impostazioni per le uscite non sono corrette.
- Il livello di uscita per i DVD è troppo basso (pagina 25).
- Il volume è troppo basso.
- La funzione ATT o la funzione ATT del telefono è attivata (se il cavo di interfaccia di un telefono per auto è collegato al cavo ATT).
- La posizione del comando dell'attenuatore "Fader" non è appropriata per un sistema a 2 diffusori.
- Il formato non è supportato (per esempio DTS).
 - Verificare che il formato sia supportato dal presente apparecchio (pagina 11).

L'audio è disturbato.

Allontanare i cavi e i fili gli uni dagli altri.

Funzionamento del disco

Non è possibile inserire un disco.

- Nell'alloggiamento è presente un altro disco.
- Il disco è stato inserito forzatamente in senso contrario o nel modo sbagliato.

Il disco non viene riprodotto.

- Il disco è difettoso o sporco.
- Il disco non è riproducibile.
- Il DVD non è riproducibile a causa del codice di zona.
- Il disco non è finalizzato (pagina 69).
- Il formato del disco e la versione del file non sono compatibili con il presente apparecchio (pagina 11, 69).
- Premere  per rimuovere il disco.

I file MP3/WMA/AAC/JPEG/Xvid/MPEG-4 non vengono riprodotti.

- La registrazione non è stata eseguita in base al formato ISO 9660 livello 1 o livello 2, al formato di espansione Joliet o Romeo (DATA CD) oppure al formato UDF Bridge (DATA DVD) (pagina 69).
- L'estensione del file non è corretta (pagina 69).
- I file non sono memorizzati nel formato MP3/WMA/AAC/JPEG/Xvid/MPEG-4.
- Se il disco contiene più tipi di file, è possibile riprodurre solo il tipo di file selezionato (audio/video/immagine).
→ Selezionare il tipo di file appropriato mediante l'elenco (pagina 36).

La riproduzione di file MP3/WMA/AAC/JPEG/Xvid/MPEG-4 richiede un tempo maggiore rispetto ad altri tipi di file.

- Per i dischi indicati di seguito, l'avvio della riproduzione necessita di un tempo maggiore:
- dischi registrati con una struttura ad albero complessa.
 - dischi registrati in multisessione/Multiborder.
 - dischi ai quali è possibile aggiungere dati.

Il disco non viene riprodotto dall'inizio.

Si è attivata la ripresa della riproduzione o la ripresa della riproduzione multidisco (pagina 63).

Determinate funzioni non possono essere eseguite.

A seconda del disco, è possibile che alcune funzioni, quali per esempio il modo di arresto, di ricerca, di riproduzione ripetuta o di riproduzione in ordine casuale non siano disponibili. Per ulteriori informazioni, fare riferimento alle istruzioni per l'uso fornite con il disco.

La lingua dell'audio/dei sottotitoli o l'angolo non possono essere modificati.

- Utilizzare il menu DVD anziché i tasti per la selezione diretta sul telecomando (pagina 21).
- Sul DVD non sono registrati brani o sottotitoli in più lingue o più angoli.
- Il DVD non consente la modifica.

I tasti per le operazioni non funzionano.

Il disco non viene espulso.

Premere il tasto di azzeramento (pagina 16).

La password per la protezione è stata dimenticata.

Digitare la password "5776" per disattivare la protezione (pagina 25).

Riproduzione USB

Non è possibile riprodurre file tramite un hub USB.

Il presente apparecchio non è in grado di riconoscere i dispositivi USB attraverso un hub USB.

Non è possibile riprodurre i file.

Ricollegare il dispositivo USB.

L'avvio della riproduzione da dispositivo USB richiede più tempo.

Il dispositivo USB contiene file di grandi dimensioni o file con una struttura ad albero complessa.

Viene emesso un segnale acustico.

Durante la riproduzione, il dispositivo USB è stato scollegato.

→ Prima di scollegare un dispositivo USB, accertarsi di arrestare la riproduzione per proteggere i dati.

L'audio è intermittente.

È possibile che l'audio risulti intermittente a velocità di trasmissione elevate superiori a 320 kbps.

Funzione Bluetooth

L'altro dispositivo Bluetooth non rileva il presente apparecchio.

- Impostare "Signal" su "ON" (pagina 49).
- Impostare "Discoverable" su "Show" (pagina 49).
- Durante la connessione a un dispositivo Bluetooth, il presente apparecchio non può essere rilevato da un altro dispositivo. Terminare la connessione corrente e ricercare l'apparecchio dall'altro dispositivo. È possibile connettere di nuovo il dispositivo disconnesso selezionandolo dall'elenco dei dispositivi registrati.

Il presente apparecchio non è in grado di rilevare l'altro dispositivo Bluetooth.

Verificare l'impostazione Bluetooth dell'altro dispositivo.

Non è possibile stabilire la connessione.

- A seconda dell'altro dispositivo, potrebbe non essere possibile effettuare la ricerca dal presente apparecchio.
→ Ricercare il presente apparecchio dall'altro dispositivo.
- A seconda dello stato dell'altro dispositivo, potrebbe non essere possibile effettuare la ricerca dal presente apparecchio.
→ Ricercare il presente apparecchio dall'altro dispositivo.
- Verificare le procedure di associazione e connessione facendo riferimento al manuale dell'altro dispositivo e così via, quindi eseguire di nuovo l'operazione.

Il nome del dispositivo rilevato non viene visualizzato.

A seconda dello stato dell'altro dispositivo, è possibile che il nome non venga visualizzato.

La suoneria non viene emessa.

- Aumentare il volume durante la ricezione di una chiamata.
- A seconda del dispositivo di connessione, è possibile che la suoneria non venga emessa correttamente.
→ Impostare "Ringtone" su "Default" (pagina 49).

Il volume della voce dell'interlocutore è basso.

Aumentare il volume nel corso di una chiamata.

Il volume dell'interlocutore è troppo basso o alto.

Regolare il livello di "MIC Gain" (pagina 43).

continua alla pagina successiva →

Durante le conversazioni telefoniche si verifica un fenomeno di eco o un disturbo.

- Ridurre il volume.
- “EC/NC Mode” è impostato su “OFF”.
→ Impostare “EC/NC Mode” su “Mode 1” o “Mode 2” (pagina 49).
- Se il livello di rumore ambientale diverso dalla chiamata è elevato, ridurre tale rumore.
→ Chiudere la finestra se il rumore della strada è elevato.
→ Ridurre il livello del condizionatore d’aria se produce un rumore elevato.

La qualità audio del telefono è scarsa.

La qualità audio del telefono dipende dalle condizioni di ricezione del telefono cellulare.

- Se la ricezione è scarsa, spostare l’auto in un luogo in cui il segnale del telefono cellulare risulti più forte.

Il livello di volume del dispositivo Bluetooth connesso è basso o alto.

Il livello di volume varia in base al dispositivo Bluetooth.

- Ridurre le differenze di livello di volume tra il presente apparecchio e il dispositivo Bluetooth (pagina 48).

L’audio non viene trasmesso durante l’uso della funzione di streaming audio.

Il dispositivo Bluetooth connesso è in pausa.

- Annullare la pausa del dispositivo Bluetooth.

Durante lo streaming audio il suono salta.

- Ridurre la distanza tra l’apparecchio e il dispositivo Bluetooth.
- Se il dispositivo Bluetooth è contenuto in una custodia che causa l’interruzione del segnale, rimuoverlo dalla custodia durante l’uso.
- Nelle vicinanze vengono utilizzati più dispositivi Bluetooth o altri dispositivi che emettono onde radio.
→ Spegnerli gli altri dispositivi.
→ Aumentare la distanza dagli altri dispositivi.
- L’audio di riproduzione si arresta momentaneamente durante la connessione del presente apparecchio a un telefono cellulare. Non si tratta di un problema di funzionamento.

Non è possibile controllare il dispositivo Bluetooth connesso durante l’uso della funzione di streaming audio.

Verificare che il dispositivo Bluetooth connesso supporti il profilo AVRCP.

Non è possibile utilizzare alcune funzioni.

Verificare che il dispositivo di connessione supporti le funzioni in questione.

Quando si riceve una chiamata non viene visualizzato il nome del chiamante.

- Il nome del chiamante non è memorizzato nella rubrica.
→ Aggiungere i dati del chiamante alla rubrica (pagina 44).
- Il telefono da cui si riceve la chiamata non è impostato in modo da inviare il numero telefonico.

Una chiamata viene accettata accidentalmente.

- Il telefono connesso è impostato in modo da effettuare una chiamata in modo automatico.
- La funzione “Auto Answer” del presente apparecchio è impostata su “Short” o “Long” (pagina 49).

Non è stato possibile effettuare l’associazione poiché il tempo a disposizione non è stato sufficiente.

A seconda del dispositivo di connessione, il limite di tempo previsto per l’associazione potrebbe essere breve. Tentare di completare l’associazione entro il tempo previsto, impostando un codice di accesso di una sola cifra.

Non è possibile utilizzare la funzione Bluetooth.

Uscire dalla sorgente tenendo premuto **(SOURCE/OFF)** per 1 secondo, quindi riaccendere l’apparecchio.

Durante le chiamate con funzione vivavoce, l’audio non viene trasmesso dai diffusori dell’auto.

Se l’audio viene trasmesso dal telefono cellulare, impostare quest’ultimo affinché l’audio venga trasmesso dai diffusori dell’auto.

Messaggi e indicazioni di errore

Bluetooth device is not found.

L'apparecchio non è in grado di rilevare un dispositivo Bluetooth che è possibile connettere.

→ Verificare l'impostazione Bluetooth del dispositivo da connettere.

Busy now... Please try again.

L'apparecchio è occupato.

→ Attendere qualche istante e tentare di nuovo.

Cannot read.

- L'apparecchio non è in grado di leggere i dati a causa di un problema non specificato.
 - I dati sono danneggiati o corrotti.
 - Il disco è danneggiato.
 - Il disco non è compatibile con il presente apparecchio.
 - Il disco non è finalizzato.
-

Disc Error

- Il disco è sporco o è stato inserito in senso contrario.
→ Pulire il disco o inserirlo correttamente.
 - È stato inserito un disco vuoto.
 - Non è possibile riprodurre il disco a causa di un problema.
→ Inserire un altro disco.
 - Il disco non è compatibile con il presente apparecchio.
→ Inserire un disco compatibile.
 - Premere **▲** per rimuovere il disco.
-

Disc Reading...

È in corso la lettura di tutte le informazioni relative ai file/album (cartella) del disco.

→ Una volta terminata l'operazione, la riproduzione viene avviata automaticamente. Potrebbe essere necessario attendere alcuni minuti, a seconda della struttura del disco.

Error

- Il dispositivo USB non è stato riconosciuto automaticamente.
→ Ricollegarlo.
 - Il contenuto della rubrica è stato modificato durante l'accesso del telefono cellulare.
→ Accedere di nuovo alla rubrica.
 - L'accesso alla rubrica è stato disattivato dal telefono cellulare.
→ Accedere di nuovo alla rubrica.
 - Non è stato possibile scaricare la rubrica del telefono cellulare a causa di un problema.
→ Scaricare di nuovo la rubrica (pagina 44).
 - Non è stato possibile consultare la rubrica del telefono cellulare a causa di un problema.
→ Tentare di nuovo (pagina 45).
 - Non è stato possibile accedere alla rubrica del telefono cellulare a causa di un problema.
→ Tentare di nuovo (pagina 45).
-

Error - Please select 'initialize' from the Bluetooth settings menu.

Si è verificato un errore della memoria.

→ Inizializzare le impostazioni Bluetooth (pagina 49).

Handsfree device is not available.

Il telefono cellulare non è connesso.

→ Stabilire la connessione con il telefono cellulare (pagina 40).

Hubs not supported.

Gli hub USB non sono supportati sul presente apparecchio.

Local Seek +/-/Local Seek -

Il modo di ricerca locale è attivato durante la sintonizzazione automatica.

No AF

Non è disponibile una frequenza alternativa per la stazione corrente.

No device found.

Nell'elenco dei dispositivi Bluetooth registrati non è presente alcun dispositivo.

→ Effettuare l'associazione con un dispositivo Bluetooth (pagina 39).

No playable data.

Il disco non contiene dati riproducibili.

No SensMe™ data on device.

Il dispositivo USB connesso non contiene dati per la funzione SensMe™ oppure i dati sono stati spostati in una posizione non corretta sul dispositivo USB.

No TP

L'apparecchio continua la ricerca di stazioni TP disponibili.

Offset

Potrebbe essersi verificato un problema interno.

→ Verificare il collegamento. Se l'indicazione di errore rimane visualizzata, rivolgersi al rivenditore Sony.

Output connection failure.

I collegamenti di diffusori/amplificatori non sono corretti.

→ Per verificare il collegamento, consultare la guida "Installazione/Collegamenti" in dotazione.

Overcurrent Caution on USB

Il dispositivo USB è sovraccarico.

→ Scollegare il dispositivo USB, quindi cambiare sorgente premendo **(SOURCE/OFF)**.

→ Indica che il dispositivo USB non funziona oppure che è stato collegato un dispositivo non supportato.

Playback prohibited by region code.

Il codice di zona del DVD è diverso dal codice di zona dell'apparecchio.

Please push reset.

L'apparecchio o il dispositivo USB non funzionano a causa di un problema.

→ Premere il tasto di azzeramento (pagina 16).

SensMe™ data Reading...

È in corso la lettura di tutti i dati per la funzione SensMe™ sul dispositivo USB collegato.

→ Attendere il completamento della lettura. A seconda della quantità di dati e così via, la lettura potrebbe richiedere alcuni minuti.

continua alla pagina successiva →

The connected USB device is not supported.

Per ulteriori informazioni sulla compatibilità del dispositivo USB in uso, visitare il sito Web relativo all'assistenza.

The SensMe™ data is corrupted.

Si è verificato un problema ai dati per la funzione SensMe™, per esempio informazioni o nomi di file alterati e così via.

USB device is not connected.

USB è stato selezionato come sorgente, ma non vi è alcun dispositivo USB collegato. Un dispositivo USB o un cavo USB è stato scollegato durante la riproduzione.

→ Accertarsi di collegare un dispositivo USB e un cavo USB.

USB Reading...

È in corso la lettura di tutte le informazioni relative ai file/album (cartella) del dispositivo USB.

→ Una volta terminata l'operazione, la riproduzione viene avviata automaticamente. A seconda della struttura, l'operazione potrebbe richiedere alcuni minuti.

“ L L L L ” ◦ “ 7 7 7 7 ”

Mentre si procede rapidamente in avanti/all'indietro, sono stati raggiunti l'inizio o la fine del disco e non è possibile andare oltre.

“ _ ”

L'apparecchio non supporta la visualizzazione di un determinato carattere.

Se le soluzioni riportate non risolvono il problema, rivolgersi al rivenditore Sony.

Se l'apparecchio viene portato in un centro di assistenza a causa di un problema relativo alla riproduzione di un disco, assicurarsi di portare anche il disco utilizzato al momento in cui si è verificato il problema.

Elenco dei codici della lingua/di zona

Elenco dei codici della lingua

La redazione delle lingue è conforme allo standard ISO 639: 1988 (E/F).

Codice	Lingua	Codice	Lingua	Codice	Lingua	Codice	Lingua
1027	Afar	1183	Irish	1347	Maori	1507	Samoan
1028	Abkhazian	1186	Scots Gaelic	1349	Macedonian	1508	Shona
1032	Afrikaans	1194	Galician	1350	Malayalam	1509	Somali
1039	Amharic	1196	Guarani	1352	Mongolian	1511	Albanian
1044	Arabic	1203	Gujarati	1353	Moldavian	1512	Serbian
1045	Assamese	1209	Hausa	1356	Marathi	1513	Siswati
1051	Aymara	1217	Hindi	1357	Malay	1514	Sesotho
1052	Azerbaijani	1226	Croatian	1358	Maltese	1515	Sundanese
1053	Bashkir	1229	Hungarian	1363	Burmese	1516	Swedish
1057	Byelorussian	1233	Armenian	1365	Nauru	1517	Swahili
1059	Bulgarian	1235	Interlingua	1369	Nepali	1521	Tamil
1060	Bihari	1239	Interlingue	1376	Dutch	1525	Telugu
1061	Bislama	1245	Inupiak	1379	Norwegian	1527	Tajik
1066	Bengali;	1248	Indonesian	1393	Occitan	1528	Thai
	Bangla	1253	Icelandic	1403	(Afan)Oromo	1529	Tigrinya
1067	Tibetan	1254	Italian	1408	Oriya	1531	Turkmen
1070	Breton	1257	Hebrew	1417	Punjabi	1532	Tagalog
1079	Catalan	1261	Japanese	1428	Polish	1534	Setswana
1093	Corsican	1269	Yiddish	1435	Pashto;	1535	Tonga
1097	Czech	1283	Javanese		Pushto	1538	Turkish
1103	Welsh	1287	Georgian	1436	Portuguese	1539	Tsonga
1105	Danish	1297	Kazakh	1463	Quechua	1540	Tatar
1109	German	1298	Greenlandic	1481	Rhaeto-	1543	Twì
1130	Bhutani	1299	Cambodian		Romance	1557	Ukrainian
1142	Greek	1300	Kannada	1482	Kirundi	1564	Urdu
1144	English	1301	Korean	1483	Romanian	1572	Uzbek
1145	Esperanto	1305	Kashmiri	1489	Russian	1581	Vietnamese
1149	Spanish	1307	Kurdish	1491	Kinyarwanda	1587	Volapük
1150	Estonian	1311	Kirghiz	1495	Sanskrit	1613	Wolof
1151	Basque	1313	Latin	1498	Sindhi	1632	Xhosa
1157	Persian	1326	Lingala	1501	Sango	1665	Yoruba
1165	Finnish	1327	Laothian	1502	Serbo-	1684	Chinese
1166	Fiji	1332	Lithuanian		Croatian	1697	Zulu
1171	Faroese	1334	Latvian;	1503	Singhalese		
1174	French		Lettish	1505	Slovak		
1181	Frisian	1345	Malagasy	1506	Slovenian	1703	Non specificata

Elenco dei codici di zona

Codice	Zona	Codice	Zona	Codice	Zona	Codice	Zona
2044	Argentina	2115	Danimarca	2363	Malesia	2501	Singapore
2047	Australia	2424	Filippine	2362	Messico	2149	Spagna
2046	Austria	2165	Finlandia	2390	Nuova Zelanda	2499	Svezia
2057	Belgio	2174	Francia	2379	Norvegia	2086	Svizzera
2070	Brasile	2109	Germania	2376	Paesi Bassi	2528	Tailandia
2079	Canada	2276	Giappone	2427	Pakistan		
2090	Cile	2248	India	2436	Portogallo		
2092	Cina	2238	Indonesia	2184	Regno Unito		
2304	Corea	2254	Italia	2489	Russia		

- A**
AAC 11, 70
Angolo (Angle) 22
Angolo del monitor
(Monitor Angle) 53
Annunci sul traffico (TA) 19
Apparecchi opzionali 66
Assenza di segnali
(No Signal) 57
Attenuatore
(Balance/Fader) 50, 59
Audio DRC (Audio DRC) 62
Azzeramento 16
- B**
Bilanciamento
(Balance/Fader) 50, 59
Bluetooth 38
- C**
Calibratura del pannello a
sfioramento
(Touch Panel Adjust) 53
Canale audio (Stereo) 25
CD multisessione 69
Center Speaker Organizer
(CSO) 52, 60
Codici della lingua 81
Codici di zona 81
Comando a movimento 37
Controllo della gamma
dinamica (DRC) 62
Controllo della riproduzione
(Video CD PBC) 24, 64
Controllo passeggero
(Passenger Control) 35
- D**
Dimostrazione (Demo) 61
Dischi 11
Dischi riproducibili 11
Dispositivo USB 28
Dolby Digital 24, 25
Durata di riproduzione
ZAPPIN (ZAPPIN Time) 63
DVD Multiborder 69
- E**
Elenco (List) 35
EQ7 50, 59
- F**
Filtro crossover
(Crossover Filter) 60
Filtro passa alto (HPF) 60
Filtro passa basso (LPF) 60
Formati 11
Formato audio (Audio) 24
Frequenze alternative (AF) 19
Funzione di sicurezza
(Security Control) 65
Funzione vivavoce 41
Fusibile 72
- G**
Guadagno del microfono
(MIC Gain) 43, 49
- I**
Illuminazione dei tasti
(Key Illumination) 57
Impostazione attenuatore di
luminosità (Dimmer) 56
Impostazione del subwoofer
(Subwoofer) 16, 60
Impostazione dell'orologio
(Clock Adjust) 65
Impostazioni audio
(Sound) 59
Impostazioni Bluetooth 49
Impostazioni degli apparecchi
ausiliari (AUX1 Input, AUX2
Input) 57, 66
Impostazioni della
videocamera posteriore (Rear
View Camera Setting) 67
Impostazioni dello schermo
(Screen) 61
Impostazioni di protezione
(DVD Parental Control) 25, 62
Impostazioni di riproduzione
(Visual) 62
Impostazioni generali
(General) 56
Impostazioni iniziali
(Initial Setting) 16
Ingresso della videocamera
posteriore (Camera Input) 58
Inizializzazione delle
impostazioni Bluetooth
(Initialize) 49
Intelligent Time Alignment 51
Intervallo temporale della
visualizzazione in serie
(JPEG Slide Show) 64
iPod 33, 70
- J**
JPEG 11, 70

L

Lingua dei sottotitoli (Subtitle, DVD Subtitle Language) 22, 62
Lingua del menu DVD (DVD Menu Language) 62
Lingua delle indicazioni a schermo (Language) 16, 57
Lingua per l'audio del DVD (Audio, DVD Audio Language) 24, 62
Livello ausiliario (Level) 66
Livello di attenuazione (Dimmer Level) 56
Livello Dolby D (Dolby D Level) 25

M

Memorizzazione automatica delle emittenti con sintonia migliore (BTM) 18
Menu di controllo DVD (DVD Control) 22
Menu di ricezione (Receive Menu) 18
Menu di riproduzione (Play Menu) 22
Menu DVD 21
Menu principale del DVD (Top Menu) 21, 22
Modo di cancellazione dell'eco/cancellazione dei disturbi (EC/NC Mode) 49
Modo di ricerca locale (Local) 18
Modo monofonico (Mono) 18
MP3 11, 69
MPEG-4 11, 70

N

NTSC 56

O

Ora (CT) 19, 20, 56
Orologio (Clock) 13, 61

P

PAL 56
Picture EQ 53, 61
Posizione del subwoofer 51
Posizione di ascolto (Listening Position) 51, 59
Programma sul traffico (TP) 19

R

Rapporto di formato dello schermo (Aspect) 54, 61
Rear Bass Enhancer (RBE) 52, 60
Regionale (Regional) 20
Ripresa della riproduzione 22
Ripresa della riproduzione multidisco (Multi Disc Resume) 63
Ripresa della riproduzione USB (USB Resume) 64
Riproduzione al rallentatore 22
Riproduzione di DVD con ricerca diretta (DVD Direct Search) 27, 62
Riproduzione di playlist DVD (DVD Playlist Play) 62
Riproduzione in ordine casuale (Shuffle) 26, 29, 34
Riproduzione ripetuta (Repeat) 26, 29, 34
Risposta automatica (Auto Answer) 49
Rotazione delle immagini (Image Turn) 22

S

Segnale acustico relativo alle operazioni (Beep) 57
Segnale acustico ZAPPIN (ZAPPIN Tone) 63
Segnale Bluetooth (Signal) 40, 49
SensMe™ 29
Sfondo (Screen Select) 53
Sistema dati radio (RDS) 19
Sistema di colore (Output Color System) 56
Spegnimento automatico (Auto OFF) 56
Streaming audio 48
Suoneria (Ringtone) 49

T

Telecomando 14, 16, 72
Telecomando a rotazione (Rotary Commander) 57
Tipo di monitor (Monitor Type) 63
Tipo di programma (PTY) 19, 20

U

Uscita multicanale (Multi Ch Output) 62

V

Videocamera posteriore 66
Volume 12
Volume dei diffusori (4.1ch Speaker Level) 52
Volume del subwoofer (Balance/Fader) 50, 59

W

WMA 11, 70

X

Xvid 11

Z

ZAPPIN™ 36



Česky

Sony Corp. tímto prohlašuje, že XAV-72BT splňuje základní požadavky a další příslušná ustanovení Směrnice 1999/5/CE.

Podrobnosti lze získat na následující URL:
<http://www.compliance.sony.de/>

Dansk

Undertegnede, Sony Corp. erklærer herved, at følgende udstyr XAV-72BT overholder de væsentlige krav og øvrige relevante krav i Direktiv 1999/5/EF.

For yderligere information gå ind på følgende hjemmeside: <http://www.compliance.sony.de/>

Deutsch

Hiermit erklärt Sony Corp., dass sich dieser XAV-72BT in Übereinstimmung mit den grundlegenden Anforderungen und den anderen relevanten Vorschriften der Richtlinie 1999/5/EG befindet.

Weitere Informationen erhältlich unter:
<http://www.compliance.sony.de/>

Eesti

Sony Corp. teatab käesolevaga, et XAV-72BT on kooskõlas oluliste ja vastavate direktiivi 1999/5/EÜ nõuetega.

Üksikasjalikumaks infoks vaadake URL:
<http://www.compliance.sony.de/>

English

Hereby, Sony Corp., declares that this XAV-72BT is in compliance with the essential requirements and other relevant provisions of Directive 1999/5/EC.

For details, please access the following URL:
<http://www.compliance.sony.de/>

Español

Por medio de la presente, Sony Corp. declara que el XAV-72BT cumple con los requisitos esenciales y cualesquiera otras disposiciones aplicables o exigibles de la Directiva 1999/5/CE.

Para mayor información, por favor consulte el siguiente URL:
<http://www.compliance.sony.de/>

Français

Par la présente, Sony Corp. déclare que l'appareil XAV-72BT est conforme aux exigences essentielles et aux autres dispositions pertinentes de la directive 1999/5/CE.

Pour toute information complémentaire, veuillez consulter l'URL suivante :
<http://www.compliance.sony.de/>

Italiano

Con la presente Sony Corp. dichiara che questo XAV-72BT è conforme ai requisiti essenziali ed alle altre disposizioni pertinenti stabilite dalla direttiva 1999/5/CE.

Per ulteriori dettagli, si prega di consultare il seguente URL:
<http://www.compliance.sony.de/>

Język polski

Niniejszym firma Sony Corp. deklaruje, że urządzenie XAV-72BT jest zgodne z podstawowymi wymaganiami oraz z odpowiednimi postanowieniami Dyrektywy 1999/5/EC.

Szczegółowe informacje można znaleźć pod następującym adresem URL:
<http://www.compliance.sony.de/>

Latviski

Ar šo Sony Corp. paziņo, ka XAV-72BT atbilst Direktīvas 1999/5/EK būtiskajām prasībām un citiem ar to saistītajiem noteikumiem.

Plašāka informācija ir pieejama šajā URL:
<http://www.compliance.sony.de/>

Lietuviškai

Sony Corp. pareiškia, kad šis XAV-72BT atitinka esminius 1999/5/EB direktyvos reikalavimus ir kitas nuostatas.

Susipažinti visu atitikties deklaracijos turiniui Jūs galite interneto tinklalapyje:
<http://www.compliance.sony.de/>

Magyarul

Ezennel a Sony Corp. kijelenti, hogy a XAV-72BT megfelel a vonatkozó alapvető követelményeknek és az 1999/5/EC irányelv egyéb előírásainak.

További információkat a következő weboldalon találhat:
<http://www.compliance.sony.de/>

Nederlands

Hierbij verklaart Sony Corp. dat het toestel XAV-72BT in overeenstemming is met de essentiële eisen en de andere relevante bepalingen van richtlijn 1999/5/EG.

Nadere informatie kunt u vinden op:
<http://www.compliance.sony.de/>

Norsk

Herved erklærer Sony Corp. at dette XAV-72BT er i overensstemmelse med vesentlige krav og andre relevante bestemmelser som fremgår av direktiv 1999/5/EC.

Gå til denne URL-en for mer informasjon:
<http://www.compliance.sony.de/>

Português

A Sony Corp. declara que este XAV-72BT está conforme com os requisitos essenciais e outras provisões da Directiva 1999/5/CE.

Para mais informações, por favor consulte a seguinte URL:
<http://www.compliance.sony.de/>

Slovensky

Sony Corp. potvrdzuje, že XAV-72BT spĺňa základné požiadavky a ostatné nariadenia smernice 1999/5/EC.

Podrobnosti získate nasledovnej webovej adrese: <http://www.compliance.sony.de/>

Slovenščina

Sony izjavlja, da je XAV-72BT v skladu z bistvenimi zahtevami in ostalimi zadevnimi ukrepi Direktive 1999/5/ES.

Za podrobnosti glejte stran URL:
<http://www.compliance.sony.de/>

Suomi

Sony Corp. vakuuttaa täten että XAV-72BT tyyppinen laite on direktiivin 1999/5/EY oleellisten vaatimusten ja sitä koskevien direktiivin muiden ehtojen mukainen.

Halutessasi lisätietoja käy osoitteessa:
<http://www.compliance.sony.de/>

Svenska

Härmed intygar Sony Corp. att denna XAV-72BT står i överensstämmelse med de väsentliga egenskapskrav och övriga relevanta bestämmelser som framgår av direktiv 1999/5/EG.

För ytterligare information gå in på följande hemsida: <http://www.compliance.sony.de/>

Türkçe

İşbu Belge ile Sony Corp. XAV-72BT'ın 1999/5/EC Yönetmeliğinin temel gereklilikleri ve ilgili maddeleri ile uyumlu olduğunu belgeler.

Detaylı bilgi için, lütfen belirtilen web sitesini ziyaret ediniz:
<http://www.compliance.sony.de/>

Ελληνικά

Με την παρούσα η Sony Corp. Δηλώνει ότι XAV-72BT συμμορφώνεται προς της ουσιώδεις απαιτήσεις και της λοιπές σχετικές διατάξεις της οδηγίας 1999/5/ΕΚ.

Για λεπτομέρειες παρακαλούμε όπως ελέγξετε την ακόλουθη σελίδα του διαδικτύου:
<http://www.compliance.sony.de/>

Български

С настоящото Sony Corp. декларира, че този апарат XAV-72BT отговаря на съществените изисквания и останалите условия на директива 1999/5/ЕО.

Подробности могат да бъдат намерени на следния URL:
<http://www.compliance.sony.de/>

Register your product online now at:
Registre su producto online en:
Registra online il tuo prodotto su:
Merci d'enregister votre produit en ligne sur :
Registrieren Sie Ihr Produkt jetzt bei:
Registreeer uw product nu online via:

www.sony-europe.com/myproducts

