



XPERIA™

# Xperia™ active

Panduan pengguna

Sony Ericsson  
make.believe

# Kandungan

<b>Maklumat penting.....</b>	<b>7</b>
<b>Panduan tahan air.....</b>	<b>8</b>
<b>Android™ – apa dan mengapa?.....</b>	<b>9</b>
Aplikasi.....	9
<b>Langkah permulaan.....</b>	<b>10</b>
Pemasangan.....	10
Menghidupkan dan mematikan telefon .....	13
Kunci skrin.....	13
Wizard persediaan.....	14
Akaun dan perkhidmatan.....	14
<b>Mengetahui telefon anda.....</b>	<b>15</b>
Gambaran keseluruhan telefon.....	15
Menggunakan kekunci.....	16
Bateri.....	16
Menggunakan skrin sentuh.....	18
Skrin utama.....	21
Mengakses dan menggunakan aplikasi.....	23
Status dan pemberitahuan.....	25
Menu tetapan telefon.....	27
Menaip teks.....	27
Tetapan Papan kekunci dan Pad telefon.....	30
Menyuaikan telefon anda.....	31
Ingatan.....	33
Bebas tangan mudah alih stereo.....	34
Tetapan internet dan permesejan.....	35
Menyahaktifkan lalu lintas data.....	36
Perayauan data.....	36
Tetapan rangkaian.....	36
<b>Menghubungi.....</b>	<b>38</b>
Panggilan kecemasan.....	38
Pengendalian panggilan.....	38
Mel suara.....	39
Berbilang panggilan.....	40
Panggilan sidang.....	40
Tetapan panggilan.....	41
<b>Kenalan .....</b>	<b>43</b>
Memindahkan kenalan ke telefon baru anda.....	43
Kenalan gambaran keseluruhan skrin.....	45
Mengurus kenalan anda.....	45

Berkomunikasi dengan kenalan anda.....	47
Berkongsi kenalan anda.....	47
Menyandarkan kenalan.....	48
<b>Permesejan.....</b>	<b>49</b>
Menggunakan teks dan pemesejan multimedia.....	49
Pilihan mesej teks dan mesej multimedia.....	50
<b>Email.....</b>	<b>52</b>
Menggunakan e-mel.....	52
Menggunakan akaun e-mel.....	55
Gmail™ dan perkhidmatan Google™ lain .....	56
<b>Google Talk™ .....</b>	<b>57</b>
<b>Timescape™.....</b>	<b>58</b>
Paparan utama Timescape™ .....	58
Menggunakan Timescape™ .....	58
Tetapan Timescape™.....	60
Widget Timescape™ .....	60
<b>Bermula dengan Android Market™.....</b>	<b>62</b>
Memuat turun dari Android Market™.....	62
Mengosongkan data aplikasi anda.....	62
Kebenaran.....	63
Memasang aplikasi yang bukan berasal dari Android Market™ .....	63
<b>Perkhidmatan PlayNow™.....</b>	<b>64</b>
Sebelum anda memuat turun kandungan.....	64
Memuat turun dari perkhidmatan PlayNow™.....	64
<b>Video Unlimited .....</b>	<b>65</b>
Video Unlimited gambaran keseluruhan menu.....	65
Mewujudkan akaun Video Unlimited.....	65
Menerokai pilihan Video Unlimited.....	65
Menyewa atau membeli video.....	65
Menonton video dari Video Unlimited.....	66
<b>Music Unlimited .....</b>	<b>67</b>
<b>Mula mengatur.....</b>	<b>68</b>
Kalendar.....	68
Jam penggera.....	68
<b>Mengimbas dengan aplikasi NeoReader™.....</b>	<b>71</b>
Gambaran keseluruhan menu aplikasi NeoReader™.....	71
<b>Menjaga kesihatan dengan ANT+.....</b>	<b>72</b>
<b>Menyelaraskan data pada telefon anda.....</b>	<b>73</b>
Menyelaraskan dengan Google™.....	73
Menyelaras e-mel korporat anda, kalendar dan kenalan.....	74

Menyelaraskan dengan Facebook™ dalam telefon Xperia™ anda.....	74
Menyelaraskan menggunakan SyncML™.....	75
<b>Menyambung ke rangkaian wayarles.....</b>	<b>77</b>
Wi-Fi® .....	77
Rangkaian peribadi maya (VPNs).....	81
<b>Penyemak imbas web.....</b>	<b>82</b>
Menyemak imbas web.....	82
Menavigasi halaman web.....	82
Mengurus penanda buku.....	83
Menguruskan teks dan imej.....	85
Berbilang tettingkap.....	85
Memuat turun daripada web.....	86
Tetapan penyemak imbas.....	86
<b>Muzik.....</b>	<b>88</b>
Menyalin fail media ke kad ingatan anda.....	88
Menggunakan pemain muzik .....	88
<b>Mengenal pasti muzik menggunakan teknologi TrackID.....</b>	<b>93</b>
Menggunakan hasil teknologi TrackID™.....	93
Menggunakan TrackID™ untuk mengenal pasti trek pada Radio FM Radio.....	94
<b>Radio FM.....</b>	<b>95</b>
Gambaran keseluruhan radio FM.....	95
Beralih antara saluran radio.....	95
Menggunakan saluran radio kegemaran anda.....	95
Membuat carian baru untuk saluran radio.....	96
Bertukar antara pembesar suara dan bebas tangan.....	96
Mengenal pasti trek radio menggunakan TrackID™.....	96
<b>Mengambil gambar dan merakam video.....</b>	<b>97</b>
Gambaran keseluruhan kawalan kamera.....	97
Menggunakan kamera pegun.....	97
Menggunakan kamera video.....	104
<b>Kamera 3D.....</b>	<b>108</b>
Gambaran keseluruhan kamera 3D.....	108
<b>Melihat foto dan video dalam Galeri.....</b>	<b>110</b>
BRAVIA® ENGINE.....	110
Bekerja dengan album.....	110
Bekerja dengan foto dalam Galeri.....	112
<b>Melihat foto dalam Album 3D.....</b>	<b>115</b>
Menguruskan foto anda dalam Album 3D.....	115
<b>Teknologi wayarles Bluetooth™.....</b>	<b>116</b>
Menamakan telefon anda.....	116

Berpasangan dengan peranti Bluetooth™ yang lain.....	116
Menghantar dan menerima item menggunakan teknologi Bluetooth™ .....	117
<b>Menyambung telefon anda kepada komputer.....</b>	<b>119</b>
Memindahkan dan mengendali kandungan menggunakan kabel USB.....	119
Mod sambungan USB.....	119
PC Companion.....	120
Media Go™ .....	120
<b>Menggunakan perkhidmatan lokasi untuk mencari kedudukan anda.....</b>	<b>122</b>
Menggunakan GPS.....	122
Google Maps™.....	122
Menggunakan Google Maps™ untuk mendapatkan arah.....	123
<b>Membuat sandaran dan memulihkan.....</b>	<b>124</b>
Jenis kandungan yang anda boleh sandarkan.....	124
<b>Mengunci dan melindungi telefon anda.....</b>	<b>125</b>
Nombor IMEI.....	125
Perlindungan kad SIM.....	125
Menetapkan kunci skrin.....	126
<b>Mengemas kini telefon anda.....</b>	<b>128</b>
Mengemas kini telefon anda secara wayarles.....	128
Mengemas kini telefon anda menggunakan sambungan kabel USB.....	128
<b>Gambaran keseluruhan tetapan telefon.....</b>	<b>130</b>
<b>Status dan gambaran keseluruhan ikon pemberitahuan.....</b>	<b>132</b>
Ikon status.....	132
Ikon pemberitahuan.....	132
<b>Gambaran keseluruhan aplikasi.....</b>	<b>134</b>
<b>Sokongan pengguna.....</b>	<b>136</b>
<b>Penyelesaian masalah.....</b>	<b>137</b>
Telefon saya tidak berfungsi seperti yang diharapkan.....	137
Menetapkan semula telefon.....	137
Saya tidak boleh mengecas telefon.....	137
Tiada ikon pengecasan bateri yang muncul semasa telefon anda mula mengecas.....	137
Prestasi bateri lemah.....	138
Saya tidak boleh memindahkan kandungan antara telefon saya dan komputer apabila menggunakan kabel USB.....	138
Saya tidak boleh menggunakan perkhidmatan berasaskan Internet.....	138
Mesej ralat.....	138

<b>Kitar semula telefon anda.....</b>	<b>139</b>
<b>Maklumat undang-undang.....</b>	<b>140</b>
<b>Indeks.....</b>	<b>141</b>

## Maklumat penting

Sila baca risalah *Maklumat penting* sebelum anda menggunakan telefon mudah alih anda.

- ! Sesetengah perkhidmatan dan fungsi yang diterangkan dalam Panduan pengguna ini tidak disokong di semua negara/rantau atau oleh semua rangkaian dan/atau pembekal khidmat di semua kawasan. Tanpa pengehadan, ini juga digunakan untuk Nombor Kecemasan Antarabangsa GSM, 112. Sila hubungi pengendali rangkaian atau pembekal khidmat anda untuk menentukan sebarang perkhidmatan atau fungsi spesifik dan sama ada akses atau bayaran penggunaan tambahan dikenakan.

Penggunaan ciri dan aplikasi tertentu yang diterangkan dalam panduan ini mungkin memerlukan akses kepada Internet. Anda boleh dikenakan caj sambungan data apabila anda menyambung ke Internet dari telefon anda. Hubungi pengendali rangkaian wayarles anda untuk mendapatkan maklumat lanjut.

## Panduan tahan air

Bagi memastikan **Xperia™ active** anda menjadi tahan air, penutup untuk port mikro USB dan penyambung headset mesti ditutup rapat. Pastikan juga bahawaw penutup belakang dan penutup bateri dipasang dengan betul. Panduan Permulaan menyediakan arahan mengenai cara untuk memasang penutup bateri dan penutup bahagian belakang dengan betul.

Elakkan peranti anda daripada terdedah kepada persekitaran dengan habuk atau kelembapan yang berlebih-lebihan. Penggunaan haus dan lusuh dengan kerosakan pada peranti anda boleh mengurangkan keupayaannya untuk mengelakkan habuk atau kelembapan.



Air laut



Kolam renang



Selam



Air panas



Pasir/lumpur



Cecair lain  
kimia

Jangan sekali-kali tenggelamkan telefon mudah alih, port mikro USB atau penyambung headset di dalam air, dedahkan telefon mudah alih kepada sebarang kimia cecair atau dedahkan telefon mudah alih anda kepada persekitaran yang lembap dengan suhu yang terlampau tinggi atau rendah. Jika air atau cecair pada port mikro USB dan penyambung headset, kesatnya dengan kain kering. Tahan air port mikro USB dan penyambung headset tidak dijamin di dalam persekitaran atau keadaan.

Semua aksesori yang serasi termasuk bateri, pengecas, peranti bebas tangan, kabel mikro USB, kad microSD™, lanyard dan seterusnya bukan tahan habuk dan air dengan sendirinya.

Waranti anda tidak meliputi kerosakan atau kecacatan yang berpunca oleh salah guna atau penggunaan tidak wajar terhadap peranti anda. Jika anda mempunyai sebarang soalan lanjut mengenai penggunaan produk anda, dapatkan bantuan daripada Khidmat sokongan pelanggan kami.



# Android™ – apa dan mengapa?

Telefon Android™ boleh menjalankan banyak fungsi yang sama seperti komputer. Tetapi anda juga boleh melaraskannya untuk menyesuainya mengikut keperluan anda, untuk menerima maklumat yang anda kehendaki dan berseronok pada masa yang sama. Anda boleh menambah dan memadamkan aplikasi atau mempertingkatkan untuk memperbaiki kefungsiannya. Di Android Market™ anda boleh memuat turun pelbagai aplikasi dan permainan daripada koleksi yang sentiasa berkembang. Anda juga boleh menyepadukan aplikasi pada telefon Android™ anda dengan data peribadi dan akaun dalam talian anda. Sebagai contoh, anda boleh membuat sandaran kenalan telefon anda, mengakses pelbagai akaun e-mel anda dan kalendar dari satu tempat, mengetahui janji temu anda dan melibatkan diri dalam sebanyak mana rangkaian sosial yang anda mahu.

Telefon Android™ sentiasa berkembang. Apabila versi perisian baru tersedia dan telefon anda menyokong perisian baru ini, anda boleh mengemas kini telefon anda untuk mendapatkan ciri-ciri baru dan peningkatan yang terkini.

- 💡 Telefon Android™ anda telah dipramuatkannya dengan perkhidmatan Google™. Untuk mendapat sepenuh manfaat daripada perkhidmatan Google™ yang disediakan, anda hendaklah mempunyai akaun Google™ dan mendaftar masuk apabila anda memulakan telefon anda buat kali pertamanya. Anda juga perlu mempunyai akses Internet untuk menggunakan banyak ciri dalam Android™.

## Aplikasi

Aplikasi ialah program telefon yang membantu anda menjalankan tugas. Contohnya, terdapat aplikasi untuk membuat panggilan, mengambil foto dan memuat turun lebih banyak aplikasi.

# Langkah permulaan

## Pemasangan

Untuk menanggalkan penutup belakang dan penutup bateri



- 1 Masukkan kuku ibu jari ke dalam ruang di bawah penutup penyambung alat dengar dan penutup port micro USB, kemudian, angkat kedua-dua penutup.
- 2 Masukkan kuku ibu jari ke dalam ruang (seperti yang ditunjukkan dalam langkah 2 bagi ilustrasi di atas), kemudian, angkat penutup belakang dengan perlahan tetapi kukuh.
- 3 Letakkan kuku ibu jari di bawah bibir (ditunjukkan oleh anak panah pada penutup bateri), kemudian, angkat dan keluarkan penutup bateri.

! Jangan gunakan objek tajam yang boleh merosakkan bahagian telefon.

Untuk memasukkan kad SIM dan kad ingatan



- Tanggalkan penutup belakang dan penutup bateri, kemudian, masukkan kad SIM dan kad ingatan ke dalam slot yang sesuai.

! Kad ingatan mungkin tidak disertakan dengan pembelian dalam semua pasaran.

### Untuk mengeluarkan bateri



- 1 Tanggalkan penutup belakang dan penutup bateri.
- 2 Letakkan hujung jari anda ke dalam bukaan sisi bawah bateri dan angkat bateri.

### Untuk mengeluarkan kad ingatan

- ! Anda perlu tidak melepaskan kad ingatan anda atau mematikan telefon anda sebelum anda boleh mengeluarkan kad ingatan dengan selamat. Untuk mendapatkan maklumat lanjut, lihat *Mengeluarkan kad ingatan dengan selamat* pada halaman 34.

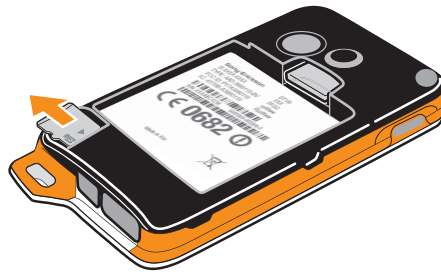

- Tanggalkan penutup belakang dan penutup bateri, kemudian, keluarkan kad ingatan ke arah keluar untuk mengeluarkannya.

### Untuk mengeluarkan kad SIM



- 1 Tanggalkan penutup belakang, penutup bateri dan bateri.
- 2 Letakkan hujung jari anda pada kad SIM dan luncurkannya keluar daripada slotnya.

## Untuk memasang penutup bateru dan penutup belakang

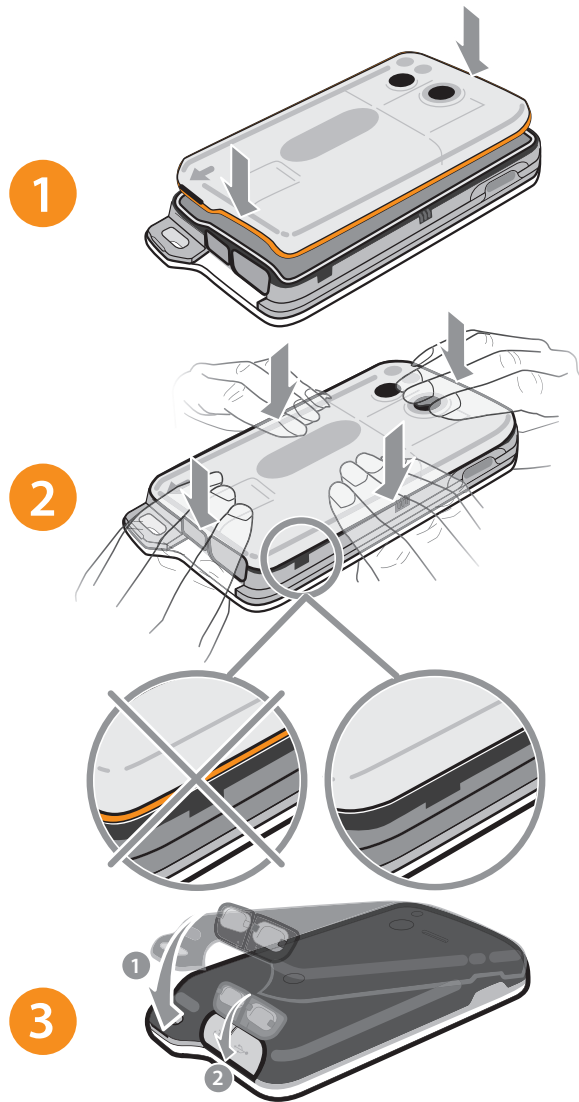





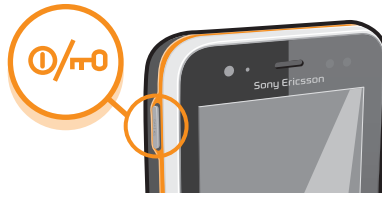

- 1 Letakkan penutup bateru pada belakang telefon supaya lubang kanta kamera dalam penutup muat pada kanta kamera.
  - 2 Tekan dengan perlahan pada semua hujung penutup bateru untuk memasangnya dengan ketat.
  - 3 Letakkan penutup belakang pada belakang telefon supaya lubang kanta kamera dalam penutup muat pada kanta kamera. Kemudian, tekan dengan kukuh pada semua hujung penutup belakang untuk memasangnya dengan ketat.
  - 4 Tekan penutup port USB mikro dan penutup penyambung alat dengar untuk memastikan ia diselak sepenuhnya.
- !** Memasang penutup belakang dengan betul dan penutup bateru boleh memastikan telefon tahan kepada air. Telefon tidak tahan air apabila penutup port USB mikro atau penutup penyambung alat dengar terbuka, contohnya, apabila telefon mengecap atau apabila ia disambungkan ke alat dengar berwayar.

## Menghidupkan dan mematikan telefon

### Untuk menghidupkan telefon



- 1 Tekan dan tahan kekunci kuasa  di sebelah kiri telefon sehingga telefon bergetar.
  - 2 Jika skrin anda menjadi gelap, tekan kekunci kuasa sebentar  untuk mengaktifkan skrin.
  - 3 Untuk membuka kunci skrin, seret  ke kanan pada skrin.
  - 4 Masukkan PIN kad SIM apabila diminta, dan pilih **OK**.
-  PIN kad SIM anda pada mulanya dibekalkan oleh pengendali rangkaian anda, tetapi anda boleh menukarnya kemudian daripada menu **Tetapan**. Untuk membetulkan kesalahan semasa memasukkan PIN kad SIM anda, ketik .
-  Sedikit masa diperlukan untuk telefon dimulakan.

### Untuk mematikan telefon

- 1 Tekan dan tahan kekunci kuasa  sehingga menu pilihan dibuka.
  - 2 Dalam menu pilihan, ketik **Matikan kuasa**.
  - 3 Ketik **OK**.
-  Sedikit masa diperlukan untuk telefon ditutup.



## Kunci skrin

Apabila telefon anda dihidupkan dan dibiarkan melahut untuk satu set masa, skrin gelap untuk menjimatkan kuasa bateri, dan kunci secara automatik. Kunci ini menghalang tindakan tidak diingini pada skrin sentuh semasa anda tidak menggunakannya. Semasa muzik dimainkan, anda juga boleh mengawal ulang main trek audio tanpa membuka kunci skrin.



### Untuk mengaktifkan skrin

- Tekan kekunci dengan sekejap .

### Untuk menjeda trek audio dari skrin kunci

- 1 Untuk mengaktifkan skrin, tekan sebentar kekunci kuasa .
- 2 Apabila kawalan pemain muzik kelihatan, ketik .

### Untuk menukar trek audio yang sedang dimainkan dari skrin kunci

- 1 Untuk mengaktifkan skrin, tekan sebentar kekunci kuasa .
- 2 Apabila kawalan pemain muzik kelihatan, ketik  atau .

### Untuk membuka kunci skrin



- Seret  ke kanan merentasi skrin.

### Untuk mengunci skrin secara manual

- Apabila skrin aktif, tekan kekunci kuasa  sebentar.

## Wizard persediaan

Kali pertama anda memulakan telefon anda, wizard persediaan dibuka bagi menerangkan fungsi asas telefon dan membantu anda memasukkan tetapan yang penting. Ini adalah masa yang baik untuk menyelaraskan telefon mengikut keperluan khusus anda. Anda juga boleh melangkaui beberapa langkah dan mengakses panduan persediaan secara manual pada peringkat kemudiannya.

### Untuk mengakses wizard persediaan secara manual

- 1 Dari Skrin Utama, ketik .
- 2 Cari dan ketik **Setup guide**.

## Akaun dan perkhidmatan

Daftar masuk ke akaun perkhidmatan dalam talian anda dari telefon anda dan dapatkan faedah daripada rangkaian perkhidmatan. Gabungkan perkhidmatan dan dapatkan lebih banyak lagi daripadanya. Contohnya, kumpul kenalan dari akaun Google™ dan Facebook™ anda dan masukkan dalam buku telefon anda supaya anda mempunyai semuanya di satu tempat.

Anda boleh mendaftar ke khidmat dalam talian dari telefon anda serta dari komputer. Apabila anda mendaftar untuk kali pertama, akaun dibuat dengan nama pengguna, kata laluan, tetapan dan maklumat peribadi anda. Pada lain kali anda mendaftar masuk, anda mendapat paparan diperibadikan.

### Akaun Google™

Mempunyai akaun Google ialah perkara penting untuk menggunakan rangkaian aplikasi dan perkhidmatan dengan telefon Android anda. Anda memerlukan akaun Google™, contohnya, untuk menggunakan aplikasi Gmail™ dalam telefon anda, untuk berbual dengan rakan menggunakan Google Talk™, untuk menyelaraskan kalendar telefon anda dengan Google Calendar™, dan untuk memuat turun aplikasi dan permainan dari Pasaran Android™.

### akaun Microsoft® Exchange ActiveSync®

Selaraskan telefon anda dengan akaun Microsoft® Exchange ActiveSync® korporat anda. Dengan cara ini, anda menyimpan e-mel kerja, kenalan dan acara kalendar bersama anda pada setiap masa.

### Akaun Facebook™

Facebook™ adalah perkhidmatan rangkaian sosial yang menghubungkan anda dengan rakan, keluarga dan rakan sekerja anda di seluruh dunia. Sediakan Facebook untuk berfungsi pada telefon anda supaya anda boleh kekal berhubung dari mana-mana.

### Akaun SyncML™

Selaraskan telefon anda dengan pelayan Internet menggunakan SyncML™. Lihat dan urus kenalan, peristiwa kalendar dan penanda buku dari telefon anda hanya semudah yang anda lakukan dari komputer.

# Mengetahui telepon anda

## Gambaran keseluruhan telepon



1. Sensor cahaya
2. LED Pemberitahuan
3. Speaker telinga
4. Penderia kehampiran 1
5. Penderia kehampiran 2
6. Kekunci kelantangan/Kekunci zum
7. Skrin sentuh
8. Kekunci kamera
9. Kekunci Menu
10. Lubang tali pengikat
11. Kekunci Rumah
12. Mikrofon utama
13. Kekunci Undur
14. Mikrofon kedua
15. Lampu LED kamera
16. Kekunci kuasa/Kunci skrin
17. Pembesar suara
18. Lensa kamera
19. Penutup port USB Mikro
20. Penutup penyambung alat dengar
21. Port USB Mikro
22. Penyambung headset

## Menggunakan kekunci

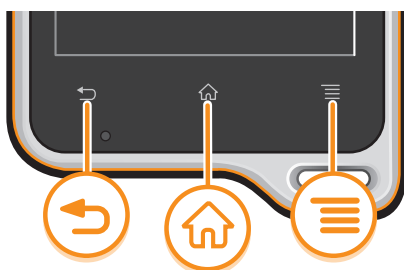

### Undur

- Berundur ke skrin sebelumnya
- Tutup pad kekunci pada paparan, kotak dialog, menu pilihan atau panel Pemberitahuan



### Utama

- Pergi ke Skrin Utama
- Tekan dan tahan untuk membuka tettingkap yang menunjukkan aplikasi terbaru yang anda gunakan



### Menu

- Buka senarai pilihan yang tersedia dalam skrin atau aplikasi semasa

## Bateri

### Mengecas bateri

Bateri telefon tidak dicas sepenuhnya apabila anda membeli telefon. Beberapa minit mungkin diperlukan sebelum ikon bateri  kelihatan pada skrin apabila anda menyambungkan kabel pengecas telefon ke sumber kuasa, seperti port USB atau pengecas telefon. Anda masih boleh menggunakan telefon anda semasa ia sedang dicaskan. Mengecas telefon dalam tempoh yang lama, contohnya, semalaman, tidak merosakkan bateri atau telefon.

- ! Bateri akan mula menyahcas sedikit setelah ia dicas sepenuhnya dan kemudian mengecas semula selepas masa tertentu apabila pengecas telefon disambungkan. Ini adalah bagi memanjangkan hayat bateri dan boleh mengakibatkan status pengecasan menunjukkan tahap bawah 100 peratus.



## Untuk mengecap telefon

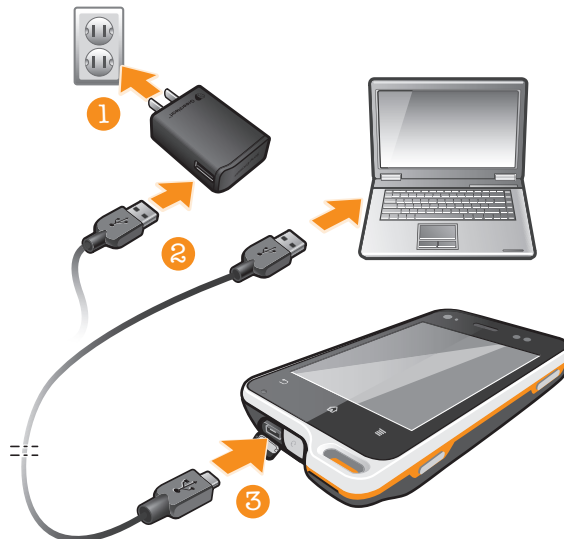

- 1 Pasangkan palam pengecas telefon ke dalam salur keluar kuasa.
- 2 Pasangkan satu hujung kabel USB ke dalam pengecas (atau ke dalam port USB komputer).
- 3 Pasangkan satu lagi hujung kabel ke dalam port USB mikro pada telefon anda, dengan simbol USB menghadap ke atas. LED status bateri menyala semasa pengecasan bermula.



- 4 Apabila LED status bateri berwarna hijau, telefon telah dicas sepenuhnya. Tanggalkan kabel USB dari telefon anda dengan menariknya keluar.

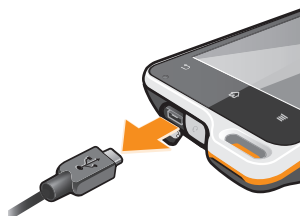

- ! Pastikan penyambung tidak dibengkokkan semasa mencabut kabel dari telefon.

## Status Bateri LED

Hijau	Bateri dicas sepenuhnya
Berdenyar merah	Tahap bateri rendah
Jingga	Bateri sedang mengecap. Tahap bateri berada antara rendah dan penuh

## Untuk menyemak paras bateri

- 1 Dari Skrin Utama anda, ketik .
- 2 Cari dan ketik **Tetapan** > **Mengenai telefon** > **Status** > **Paras bateri**.

## Memperbaiki prestasi bateri

Petua yang berikut dapat membantu anda meningkatkan prestasi bateri anda:

- Kerap mengecap telefon anda. Ia tidak akan menjejaskan hayat bateri.
- Muat turun data daripada Internet menggunakan kuasa. Apabila anda tidak menggunakan Internet, anda boleh menjimatkan kuasa dengan menyahdayakan semua sambungan data pada rangkaian mudah alih. Anda boleh melakukannya dari **Tetapan** >

**Lagi... > Rangkaian mudah alih > Data didayakan.** Tetapan ini tidak menghalang telefon anda daripada menghantar data pada rangkaian wayarles.

- Matikan GPS, Bluetooth™ dan Wi-Fi® semasa anda tidak memerlukan ciri ini. Anda boleh menghidupkannya atau mematikkannya dengan lebih mudah dengan menambah widget pertukaran status ke Skrin Utama anda. Anda tidak perlu menyahaktifkan 3G.
- Tetapkan aplikasi penyegerakan anda (digunakan untuk menyegerakkan e-mel, kalendar dan kenalan anda) untuk disegerakkan secara manual. Anda juga boleh menyegerakkan secara automatik, tetapi, meningkatkan jarak penyegerakan.
- Semak menu penggunaan bateri dalam telefon untuk melihat aplikasi yang mana menggunakan banyak kuasa. Bateri anda menggunakan lebih banyak kuasa semasa anda menggunakan aplikasi penstriman video dan muzik seperti YouTube™. Seseengah aplikasi Android Market™ juga menggunakan lebih banyak kuasa.
- Tutup dan keluarkan aplikasi yang anda tidak gunakan.
- Rendahkan tahap kecerahan paparan skrin.
- Matikan telefon anda atau gunakan **Mod pesawat** jika anda berada dalam kawasan yang tiada liputan. Jika tidak, telefon anda mengimbas rangkaian yang tersedia berulang kali, dan ia menggunakan kuasa bateri.
- Gunakan peranti bebas tangan tulen Sony Ericsson untuk mendengar muzik. Peranti bebas tangan menggunakan kuasa bateri yang kurang berbanding dengan pembesar suara telefon.
- Pastikan telefon anda bersedia pada setiap masa. Masa bersedia merujuk kepada masa apabila telefon disambungkan ke rangkaian dan tidak digunakan.
- Pergi ke [www.sonymobile.com](http://www.sonymobile.com) untuk mendapatkan petua prestasi bateri terbaru untuk model telefon anda.

#### Untuk mengakses menu penggunaan bateri

- 1 Dari Skrin Utama anda, ketik .
- 2 Cari dan ketik **Tetapan > Bateri** untuk melihat aplikasi terpasang mana yang menggunakan paling banyak kuasa bateri.

#### Untuk menambah widget trafik Data ke Skrin utama anda

- 1 Dari Skrin Utama anda, tekan .
- 2 Ketik **Tambah > Widget**.
- 3 Pilih widget **Trafik data**. Kini anda boleh menghidupkan dan mematikan sambungan data anda dengan lebih mudah.

## Menggunakan skrin sentuh

Suatu lapisan pelindung plastik dilekatkan pada skrin telefon anda semasa anda membelinya. Anda boleh menanggalkan lapisan ini sebelum menggunakan skrin sentuh. Jika tidak, skrin sentuh mungkin tidak berfungsi dengan betul.

Apabila telefon anda dihidupkan dan dibiarkan melahu untuk satu set masa, skrin gelap untuk menjimatkan kuasa bateri, dan kunci secara automatik. Kunci ini menghalang tindakan tidak diingini pada skrin sentuh semasa anda tidak menggunakannya. Anda juga boleh menetapkan kunci peribadi untuk melindungi langganannya anda dan memastikan hanya anda boleh mengakses kandungan telefon anda.

- ! Skrin telefon anda diperbuat daripada kaca. Jangan sentuh skrin jika kaca retak atau berkecai. Elakkan daripada mencuba untuk membaiki skrin yang rosak sendiri. Skrin kaca sensitif kepada terjatuh dan kejutan mekanikal. Kes penjagaan cuai tidak diliputi oleh perkhidmatan waranti Sony Ericsson.

#### Untuk membuka atau menyerlahkan item

- Ketuk item.

#### Untuk menanda atau menyahtanda pilihan

- Ketik kotak semak atau pilihan senarai yang relevan.



Kotak semak yang ditandakan



Kotak semak yang dinyahtandakan



Pilihan senarai yang ditandakan





Pilihan senarai yang dinyahandakan

## Mengezum

Pilihan zum yang tersedia bergantung pada aplikasi yang anda gunakan.

### Untuk mengezum

- Apabila tersedia, ketuk  atau  untuk mengezum masuk atau keluar.
- ! Anda mungkin perlu menyeret skrin (dalam mana-mana arah) untuk memunculkan ikon zum.

### Untuk mengezum menggunakan dua jari

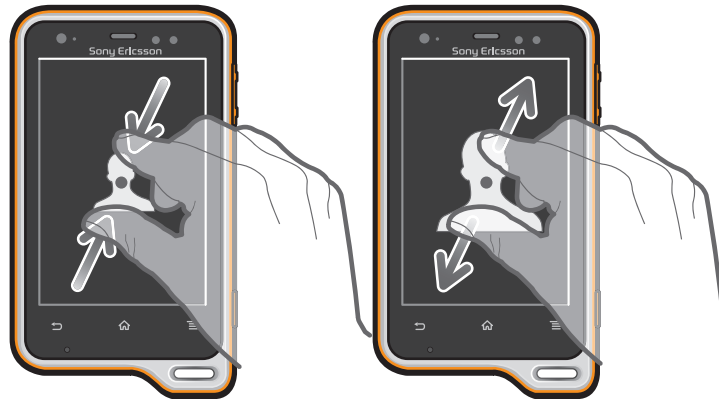

- Letakkan dua jari pada skrin serentak dan cantumkanannya bersama (untuk mengezum keluar) atau gerakkan dua jari ke arah bertentangan (untuk mengezum masuk).
- 💡 Gunakan fungsi zum apabila melihat foto dan peta, atau semasa menyemak imbas web.

## Penatalan

Tatal dengan mengalihkan jari anda ke atas atau ke bawah pada skrin. Pada laman web anda juga boleh menatal ke sisi.

- ! Menyeret atau menukar tidak akan mengaktifkan apa-apa pada skrin.

### Untuk menatal

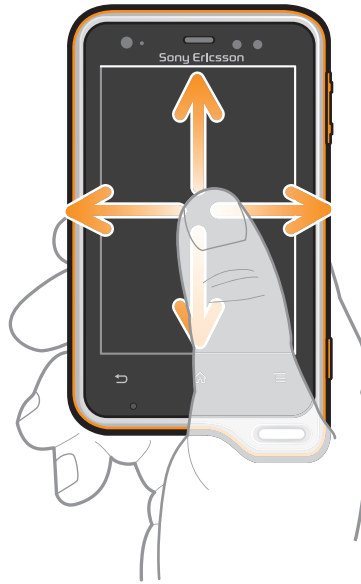

- Seret atau kuis jari anda dalam arah yang anda hendak tatal pada skrin.
- 💡 Untuk menatal dengan lebih cepat, kuis jari anda dalam arah yang anda hendak pergi pada skrin.

### Untuk menguis

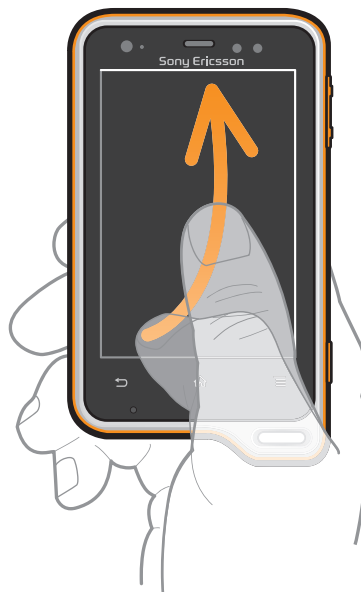

- Untuk menatal dengan lebih cepat, kuis jari anda dalam arah yang anda hendak pergi pada skrin. Anda boleh menunggu penatalan berhenti dengan sendiri, atau atau anda boleh menghentikannya segera dengan mengetuk skrin.

### Sensor

Telefon anda mempunyai sensor cahaya dan sensor kehampiran. Sensor cahaya mengesan paras cahaya ambien dan melaraskan kecerahan skrin dengan sewajarnya. Sensor kehampiran mematikan skrin sentuh apabila muka anda menyentuh skrin. Ini menghalang anda daripada mengaktifkan fungsi telefon secara tidak sengaja apabila anda menerima panggilan.

## Skrin utama

Skrin Utama telefon anda adalah sama dengan desktop pada komputer. Ia adalah get laluan anda ke ciri utama dalam telefon anda. Anda boleh menyuaikan Skrin Utama anda dengan widget, jalan pintas, folder, tema, hias latar dan item lain.

Empat sudut pada Skrin Utama membantu anda mengakses aplikasi atau pintasan laman web dengan pantas.

Skrin Utama melebihi kelebaran paparan skrin biasa, maka, anda perlu menguis ke kiri atau kanan untuk melihat kandungan dalam salah satu daripada empat sambungan skrin itu.  menunjukkan bahagian Skrin Utama kedudukan semasa anda.





### Untuk pergi ke skrin Utama

- Tekan .

### Untuk menyemak imbas skrin Utama

- Kuis ke kanan atau kiri.

### Untuk berkongsi item dari skrin Utama anda

- 1 Tekan  untuk membuka Skrin Utama anda.
- 2 Sentuh dan tahan item sehingga ia menjadi besar dan telefon bergetar, kemudian, seret item ke .
- 3 Buat pilihan dan sahkan, jika perlu. Anda kini boleh berkongsi aplikasi dan widget yang anda sukai dengan rakan anda supaya mereka boleh memuat turun dan menggunakannya.

## Widget

Widget adalah aplikasi kecil yang anda boleh gunakan secara terus pada Skrin Utama anda. Contohnya, widget pemain Muzik membolehkan anda mula memainkan terus muzik dan widget Timescape™ memaparkan mesej masuk.

Sesetengah widget boleh disaiz semula, maka, anda boleh mengembangkannya untuk melihat lebih banyak kandungan atau mengecilkannya untuk menjimatkan ruang pada Skrin Utama anda.

### Untuk menambah widget ke Skrin utama

- 1 Dari Skrin Utama anda, tekan .
- 2 Ketik **Tambah > Widget**.
- 3 Ketik widget.

### Untuk mensaiz semula widget

- 1 Sentuh terus widget sehingga ia menjadi besar dan telefon bergetar, kemudian lepaskan widget. Jika widget boleh disaiz semula, bingkai yang diserlahkan dan titik mensaiz semula kelihatan.
- 2 Seret titik ke dalam atau ke luar untuk mengecilkan atau mengembangkan widget.
- 3 Untuk mengesahkan saiz baru widget, ketik di mana-mana sahaja pada Skrin Utama.

### Untuk mendapatkan gambaran keseluruhan semua widget pada skrin Utama anda

- Cubit pada mana-mana kawasan Skrin Utama anda. Semua widget dari kawasan berbeza pada Skrin Utama anda kini dipaparkan dalam satu paparan.
- 💡 Apabila semua widget Skrin Utama digabungkan dalam satu paparan, ketik pada sebarang widget untuk pergi ke bahagian Skrin Utama yang mengandungi widget itu.

## Mengatur semula Skrin utama anda

Suaikan penampilan Skrin utama anda dan tukar ciri-ciri yang boleh anda akses darinya. Tukar latar belakang skrin, alihkan item, wujudkan folder dan tambah jalan pintas ke kenalan.

### Untuk membuka menu pilihan skrin Utama anda

Anda boleh membuka menu pilihan Skrin Utama dalam dua cara:

- Dari Skrin Utama anda, tekan .
- Sentuh terus pada mana-mana bahagian Skrin Utama anda.

## Mengatur semula sudut Skrin utama anda

Atur semula item dalam sudut Skrin utama anda dengan aplikasi atau jalan pintas laman web (penanda buku) yang paling kerap anda akses. Anda boleh menambah maksimum empat jalan pintas ke setiap sudut.

### Untuk menambah aplikasi ke satu sudut

- 1 Dari Skrin Utama anda, ketik .
- 2 Sentuh terus aplikasi sehingga Skrin Utama kelihatan dan telefon itu bergetar, kemudian seret aplikasi ke salah satu sudut.

### Untuk menambah jalan pintas laman web ke satu sudut

- 1 Dari Skrin Utama anda, tekan .
- 2 Ketik **Tambah > Jalan pintas > Penanda buku**.
- 3 Pilih penanda buku yang anda mahu tambahkan pada Skrin Utama anda.
- 4 Seret penanda buku ke salah satu sudut.

- 💡 Lihat *Untuk menambahkan laman web yang ditanda buku pada Skrin utama anda* di halaman 84.



### Untuk memadamkan item dari sudut

- 1 Dari Skrin Utama anda, ketik salah satu sudut untuk membesarkan sudut itu.
- 2 Sentuh terus item dalam sudut sehingga telefon bergetar, kemudian, seret item ke .



### Untuk memindahkan item jauh dari sudut

- 1 Dari Skrin Utama anda, ketik salah satu sudut untuk membesarkan sudut itu.
- 2 Sentuh terus item dalam sudut sehingga telefon bergetar, kemudian seret item jauh dari sudut dan lepaskan item tersebut pada kawasan Skrin Utama anda.

### Untuk menambah jalan pintas ke skrin Utama

- 1 Dari Skrin Utama anda, tekan .
  - 2 Ketik **Tambah > Jalan pintas**.
  - 3 Cari dan pilih jalan pintas.
-  Tambah jalan pintas aplikasi terus dari skrin Aplikasi dengan menyentuh terus aplikasi.

### Untuk menambah folder ke Skrin utama

- 1 Dari Skrin Utama anda, tekan .
  - 2 Ketik **Tambah > Folder**.
  - 3 Masukkan nama untuk folder dan ketik **Selesai**.
-  Seret dan lepaskan item di atas item lain pada Skrin utama anda untuk mewujudkan folder secara automatik.

### Untuk menambah item pada folder

- Sentuh dan tahan item sehingga ia menjadi besar dan telefon bergegar, kemudian, seret item ke folder.

### Untuk menamakan semula folder

- 1 Ketik folder untuk membukanya.
- 2 Sentuh bar tajuk folder untuk menunjukkan medan **Nama folder**.
- 3 Masukkan nama folder baru dan ketik **Selesai**.

### Untuk memindahkan item pada skrin Utama

- 1 Tekan  untuk membuka Skrin Utama anda.
- 2 Sentuh terus item sehingga ia menjadi besar dan telefon bergetar, kemudian, seret item ke lokasi baru.



### Untuk memadam item dari skrin Utama

- Sentuh dan tahan item sehingga ia menjadi besar dan telefon bergegar, kemudian, seret item ke .



## Menukar latar belakang skrin Utama anda

Sesuaikan Skrin Utama mengikut gaya anda tersendiri menggunakan hias latar dan tema berbeza.

### Untuk menukar hias latar skrin Utama anda

- 1 Dari Skrin Utama anda, tekan .
  - 2 Ketik **Hias latar**, kemudian pilih hias latar.
-  Anda boleh menggunakan foto yang anda telah ambil atau animasi. Pergi ke Android Market™ dan sumber lain untuk memuat turun, sebagai contoh, hias latar hidup yang bertukar mengikut waktu dalam sehari.

### Untuk menetapkan tema

- 1 Dari Skrin Utama anda, tekan .
  - 2 Ketik **Tema**, kemudian pilih tema.
-  Apabila anda menukar tema, latar belakang turut bertukar dalam sesetengah aplikasi.

## Mengakses dan menggunakan aplikasi

Buka aplikasi dari jalan pintas pada Skrin Utama anda atau dari skrin Aplikasi.

### Skrin aplikasi

Skrin Aplikasi, yang anda buka dari Skrin Utama anda, mengandungi aplikasi yang telah dipasang pada telefon anda serta aplikasi yang anda muat turun.

Skrin Aplikasi melangkaui kelebaran skrin biasa, maka, anda perlu menguis ke kiri dan kanan untuk melihat semua kandungan.

### Untuk membuka skrin Aplikasi



- Dari Skrin Utama anda, ketik .



### Untuk menyemak imbas skrin Aplikasi

- Buka skrin Aplikasi, kemudian, kuis ke kanan atau kiri.

### Untuk membuat pintasan ke aplikasi pada skrin Utama

- 1 Dari Skrin Utama anda, ketik .
- 2 Sentuh dan tahan aplikasi sehingga ia muncul pada Skrin Utama anda, kemudian, seretnya ke lokasi yang dikehendaki.

### Untuk berkongsi aplikasi dari skrin Aplikasi

- 1 Dari Skrin Utama anda, ketik .
- 2 Sentuh terus aplikasi sehingga ia muncul pada Skrin Utama anda, kemudian seret item ke .
- 3 Buat pilihan dan sahkan, jika perlu. Anda kini boleh berkongsi aplikasi yang anda sukai dengan rakan anda supaya mereka boleh memuat turun dan menggunakannya.

## Membuka dan menutup aplikasi

### Untuk membuka aplikasi

- Dari Skrin Utama anda atau skrin Aplikasi, ketik aplikasi.

### Untuk menutup aplikasi

- Tekan .

- 💡 Beberapa aplikasi dijeda apabila anda menekan  untuk keluar, sementara, aplikasi lain mungkin terus dijalankan dalam latar belakang. Dalam kes pertama, pada lain kali anda membuka aplikasi, anda boleh teruskan di mana anda tinggalkannya. Harus diingati bahawa sesetengah aplikasi mungkin dikenakan bayaran untuk sambungan dta apabila ia dijalankan di latar belakang, sebagai contoh, perkhidmatan rangkaian sosial.

## Tetingkap aplikasi yang digunakan baru-baru ini

Anda boleh melihat dan mengakses aplikasi yang digunakan baru-baru ini daripada tettingkap ini.

### Untuk membuka tettingkap aplikasi yang terbaru digunakan

- Tekan dan tahan ke bawah .

## Menu aplikasi

Anda boleh membuka menu pada bila-bila masa semasa anda menggunakan aplikasi dengan menekan kekunci  pada telefon anda. Menu akan kelihatan berbeza-beza bergantung pada aplikasi yang anda sedang gunakan.







### Untuk membuka menu dalam aplikasi

- Semasa menggunakan aplikasi, tekan .
- ! Menu tidak tersedia dalam semua aplikasi.



### Mengatur semula skrin Aplikasi anda

Pindahkan aplikasi di sekeliling skrin Aplikasi mengikut pilihan anda.



### Untuk menyusun aplikasi pada skrin Aplikasi

- 1 Dari Skrin Utama anda, ketik  untuk pergi ke skrin Aplikasi.
- 2 Ketik  dan buat pilihan.

### Untuk mengalih aplikasi pada skrin Aplikasi

- 1 Buka skrin Aplikasi, kemudian, ketik .
  - 2 Sentuh dan tahan item sehingga ia menjadi besar dan telefon bergetar, kemudian, seret item ke lokasi baru.
  - 3 Ketik  untuk keluar mod sunting.
- ! Anda hanya boleh mengalih aplikasi anda apabila  dipilih.

### Untuk menyahpasang aplikasi dari skrin Aplikasi

- 1 Dari Skrin Utama anda, ketik .
- 2 Ketik . Semua aplikasi yang boleh dinyahpasang ditandakan dengan ikon .
- 3 Ketik aplikasi yang anda ingin nyahpasang, kemudian ketik **OK**.

### Status dan pemberitahuan

Bar status pada bahagian atas skrin anda menunjukkan apa yang berlaku dalam telefon anda. Di sebelah kiri, anda mendapat pemberitahuan apabila terdapat sesuatu yang baru atau sedang berjalan. Sebagai contoh, pemberitahuan mesej baru dan kalendar kelihatan di sini. Sebelah kanan menunjukkan kekuatan isyarat, status bateri dan maklumat lain.



### Memeriksa pemberitahuan dan aktiviti yang sedang dijalankan

Anda boleh menyeret ke bawah bar status untuk membuka panel Pemberitahuan dan mendapatkan maklumat lanjut. Contohnya, buka mesej baru atau lihat acara kalendar dari panel Pemberitahuan. Anda juga boleh membuka aplikasi yang dijalankan seperti pemain muzik.

### Untuk membuka panel Pemberitahuan



- Seret bar status ke bawah.

### Untuk menutup panel Pemberitahuan



- Seret tab pada bahagian bawah panel Pemberitahuan ke bahagian atas.

### Untuk membuka aplikasi yang sedang berjalan dari panel Pemberitahuan

- Ketik ikon aplikasi yang sedang berjalan untuk membukanya.

### Untuk membuka menu tetapan telefon dari panel Pemberitahuan

- Ketik .

### Untuk menolak pemberitahuan dari panel Pemberitahuan

- Letakkan jari anda pada pemberitahuan dan kuis ke kiri atau kanan.

### Untuk mengosongkan semua pemberitahuan dari panel Pemberitahuan

- Ketik .

## Menu tetapan telefon

Lihat dan tukar tetapan telefon anda dari menu Tetapan.

### Untuk mengakses tetapan telefon

- 1 Dari Skrin Utama, ketik .
- 2 Ketik **Tetapan**.

## Menaip teks

Gunakan sama ada Pad telefon atau papan kekunci pada paparan untuk memasukkan huruf, nombor dan aksara lain. Pad telefon adalah serupa dengan pad kekunci telefon 12 kekunci standard sementara papan kekunci pada paparan mempunyai reka letak QWERTY.

### Pad telefon

Pad telefon serupa dengan pad kekunci telefon 12 kekunci standard. Ia memberikan anda pilihan input teks ramalan dan berbilang tap. Anda boleh mengaktifkan kaedah input teks Pad telefon melalui tetapan papan kekunci. Pad telefon hanya tersedia dalam orientasi potret.

### Menggunakan Pad telefon



- 1 Buat pilihan input teks
- 2 Tukar penghurufbesaran aksara dan hidupkan kunci huruf besar
- 3 Paparkan nombor
- 4 Paparkan simbol dan senyuman
- 5 Masukkan ruang
- 6 Buka menu tetapan input untuk menukar, sebagai contoh, **Bahasa penulisan**. Kekunci ini juga menukar bahasa penulisan apabila lebih daripada satu bahasa input dipilih.
- 7 Masukkan pembawa kembali atau sahkan input teks
- 8 Padam aksara sebelum cursor

! Semua ilustrasi adalah untuk tujuan ilustrasi sahaja dan mungkin tidak menggambarkan telefon sebenar dengan tepat.

### Untuk memaparkan Pad telefon untuk memasukkan teks

- Semasa memegang telefon dalam orientasi potret, ketik medan entri teks.

### Untuk memasukkan teks menggunakan Pad telefon

Apabila menggunakan Pad telefon, anda boleh memilih daripada dua pilihan input:

- Apabila  kelihatan dalam Pad telefon, ketik setiap kekunci aksara sekali sahaja, walaupun huruf yang anda mahukan bukan huruf pertama pada kekunci tersebut. Ketik

perkataan yang kelihatan atau ketik  untuk melihat lebih banyak cadangan perkataan dan memilih perkataan dari senarai.

- Apabila  kelihatan dalam Pad telefon, ketik kekunci pada paparan untuk aksara yang anda mahu masukkan. Terus tekan kekunci ini sehingga aksara yang diinginkan dipilih. Kemudian lakukan cara yang sama untuk aksara seterusnya yang anda mahu masukkan dan seterusnya.



#### Untuk menyembunyikan Pad telefon

- Apabila Pad telefon dibuka, tekan .

#### Untuk menukar antara huruf besar dan huruf kecil

- Sebelum anda memasukkan huruf, ketik  untuk menukar ke huruf besar , atau sebaliknya.

#### Untuk menghidupkan caps lock

- Sebelum anda menaip perkataan, ketik  atau  sehingga  kelihatan.

#### Untuk memasukkan nombor menggunakan Pad telefon

- Apabila Pad telefon dibuka, ketik . Pad telefon dengan nombor akan kelihatan.

#### Untuk memasukkan simbol dan senyuman menggunakan Pad telefon

- 1 Apabila Pad telefon dibuka, ketik . Grid yang mengandungi simbol dan senyuman akan kelihatan.
- 2 Tatal ke atas atau ke bawah untuk melihat lebih banyak pilihan. Ketik simbol atau senyuman untuk memilihnya.

#### Untuk memadam aksara

- Ketik untuk menggantikan kursor selepas aksara yang anda hendak hapuskan, kemudian ketik .

#### Untuk memasukkan pembawa kembali

- Apabila anda memasukkan teks, ketik  untuk memasukkan pembawa kembali.

#### Untuk memilih teks

- 1 Apabila anda memasukkan teks, sentuh terus medan teks atau ketik dua kali dalam medan teks.
- 2 Perkataan yang anda sentuh diserlahkan oleh tab di kedua-dua belah. Seret tab ke kiri atau kanan untuk memilih lagi teks.

#### Untuk menyunting teks dalam orientasi potret

- 1 Apabila anda memasukkan teks, sentuh terus medan teks sehingga bar aplikasi kelihatan.
  - 2 Pilih teks yang anda mahu sunting dan kemudian gunakan bar aplikasi untuk membuat perubahan yang anda kehendaki.
- ! Untuk menampalkan teks daripada papan keratan, anda juga boleh menahan medan teks sehingga **Tampal** kelihatan, kemudian ketik **Tampal**.

## Bar aplikasi

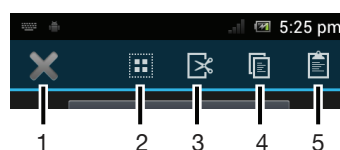

- 1 Tutup bar aplikasi
- 2 Pilih semua teks

- 3 Potong teks
- 4 Salin teks
- 5 Tampil teks

!  hanya muncul apabila anda mempunyai teks yang disimpan pada papan keratan.

### Untuk menyunting teks dalam orientasi lanskap

- 1 Apabila anda memasukkan teks, sentuh terus medan teks sehingga **Sunting...** kelihatan.
  - 2 Pilih teks yang anda mahu sunting, kemudian ketik **Sunting...** dan buat pilihan.
- ! Untuk menampalkan teks daripada papan keratan, anda juga boleh menahan medan teks sehingga **Tampil** kelihatan, kemudian ketik **Tampil**.

## Papan kekunci pada paparan

Ketik kekunci papan kekunci QWERTY pada paparan untuk memasukkan teks dengan mudah. Seseengah aplikasi membuka papan kekunci pada paparan secara automatik. Anda juga boleh membuka papan kekunci ini dengan menyentuh medan teks.

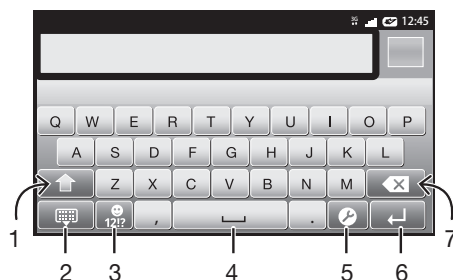

## Menggunakan papan kekunci pada paparan





- 1 Tukar penghurufbesaran aksara dan hidupkan kunci huruf besar. Untuk sesetengah bahasa, kekunci ini digunakan untuk mengakses aksara tambahan dalam bahasa.
- 2 Tutup paparan papan kekunci pada paparan
- 3 Paparkan nombor dan simbol. Sentuh terus untuk memaparkan senyuman.
- 4 Masukkan ruang
- 5 Buka menu tetapan input untuk menukar, sebagai contoh, **Bahasa penulisan**. Kekunci ini juga menukar bahasa penulisan apabila lebih daripada satu bahasa input dipilih.
- 6 Masukkan pembawa kembali atau sahkan input teks
- 7 Padam aksara sebelum kursor

! Semua ilustrasi adalah untuk tujuan ilustrasi sahaja dan mungkin tidak menggambarkan telefon sebenar dengan tepat.

### Untuk membuka papan kekunci pada paparan untuk kali pertama

- Pegang telefon anda secara menegak dan ketik medan entri teks.
  - Untuk menggunakan papan kekunci pada paparan dalam orientasi potret, ketik medan entri teks, kemudian ketik  atau sentuh terus  jika anda telah pun memilih lebih daripada satu bahasa input. Ketik **Papan kekunci potret** dan buat pilihan.
- 💡 Setelah anda membuat tetapan, anda boleh mengaktifkan papan kekunci pada paparan hanya dengan mengetik medan entri teks.



### Untuk bertukar antara papan kekunci pada paparan dan Pad telefon

- 1 Apabila anda memasukkan teks, ketik  atau sentuh terus  jika anda telah memilih lebih daripada satu bahasa input.
  - 2 Ketik **Papan kekunci potret** dan buat pilihan.
- ! Ingat, Pad telefon hanya tersedia dalam orientasi potret.

### Untuk memasukkan teks menggunakan papan kekunci pada paparan

- Untuk memasukkan aksara yang boleh dilihat pada papan kekunci, ketik aksara.
- Untuk memasukkan kelainan aksara, sentuh terus aksara papan kekunci biasa untuk mendapatkan senarai pilihan tersedia, kemudian, pilih dari senarai. Sebagai contoh, untuk memasukkan "é", sentuh terus "e" sehingga pilihan lain kelihatan, kemudian, semasa jari anda masih menekan pada papan kekunci, seret dan pilih "é".

### Untuk memasukkan nombor atau simbol

- Apabila anda masukkan teks, ketik . Papan kekunci dengan nombor dan simbol akan kelihatan. Ketik  untuk melihat lebih banyak pilihan.



### Untuk memasukkan senyuman

- 1 Apabila anda masukkan teks, sentuh dan tahan .
- 2 Pilih senyuman.



## Tetapan Papan kekunci dan Pad telefon

Anda boleh memilih tetapan untuk papan kekunci pada paparan dan Pad telefon, seperti bahasa penulisan dan pembetulan automatik.

### Untuk mengakses tetapan papan kekunci pada paparan dan Pad telefon

- Apabila anda memasukkan teks menggunakan papan kekunci pada paparan atau Pad telefon, ketik . Jika anda telah memilih lebih daripada satu bahasa penulisan, sentuh terus .

### Untuk menukar bahasa penulisan menggunakan papan kekunci pada paparan atau Pad telefon

- 1 Apabila anda memasukkan teks, ketik  atau sentuh terus  jika anda telah memilih lebih daripada satu bahasa input.
- 2 Ketik **Bahasa penulisan** dan pilih bahasa yang anda mahu gunakan untuk menulis.
- 3 Jika anda telah memilih lebih daripada satu bahasa input, ketik  untuk bertukar antara bahasa penulisan yang dipilih.



### Untuk menukar papan kekunci

- 1 Apabila anda memasukkan teks, seret bar status ke bawah untuk membuka panel Pemberitahuan.
- 2 Ketik **Pilih kaedah input**, dan buat pilihan.

## Tetapan input teks

Semasa memasukkan teks, anda boleh mengakses menu tetapan input teks yang membantu anda menetapkan pilihan untuk ramalan teks. Sebagai contoh, anda boleh memutuskan bagaimana anda mahu telefon anda menunjukkan alternatif perkataan dan membetulkan perkataan semasa anda menaip atau mendayakan aplikasi input teks untuk mengingati perkataan baru yang anda tulis.

### Untuk menukar tetapan input teks

- 1 Apabila anda memasukkan teks menggunakan papan kekunci pada paparan atau Pad telefon, ketik  atau sentuh terus .
- 2 Ketik **Tetapan input teks**.
- 3 Pilih tetapan yang diinginkan.

## Menyuaikan telefon anda

Sesuaikan telefon anda dengan keperluan anda dengan menyelaraskan, contohnya, nada dering peribadi anda, bahasa telefon dan tetapan Privasi anda.

### Menyelaraskan kelantangan

Anda boleh menyelaraskan kelantangan nada dering untuk panggilan telefon dan pemberitahuan serta main kembali muzik dan video.

#### Untuk melaraskan kelantangan deringan menggunakan kekunci kelantangan

- Tekan kekunci kelantangan ke atas atau ke bawah.

#### Untuk menyelaraskan kelantangan media yang dimainkan menggunakan kekunci kelantangan

- Apabila main muzik atau menonton video, tekan kekunci kelantangan ke atas atau ke bawah.

#### Untuk menetapkan telefon kepada mod senyap

- 1 Dari Skrin Utama anda, ketik .
- 2 Cari dan ketik **Tetapan >Bunyi**.
- 3 Pilih **Mod senyap**, kemudian pilih **Bisukan**.

#### Untuk menetapkan telefon kepada mod getar

- 1 Dari Skrin Utama anda, ketik .
- 2 Cari dan ketik **Tetapan >Bunyi**.
- 3 Pilih **Mod senyap**, kemudian pilih **Getar**.

#### Untuk menetapkan telefon kepada mod getar dan dering

- 1 Dari Skrin Utama anda, ketik .
- 2 Cari dan ketik **Tetapan >Bunyi**.
- 3 Pilih **Mod senyap**, kemudian pilih **Off**.
- 4 Tandakan kotak semak **Bergetar semasa berdering**.

#### Untuk meningkatkan kelantangan speaker

- 1 Dari Skrin Utama anda, ketik .
- 2 Cari dan ketik **Tetapan >Bunyi**.
- 3 Tandakan kotak semak **xLOUD™**.

## Masa dan tarikh

Anda boleh menukar masa dan tarikh dalam telefon anda.

#### Untuk menetapkan tarikh secara manual

- 1 Dari Skrin Utama anda, ketik .
- 2 Cari dan ketik **Tetapan >Tarikh & masa**.
- 3 Nyahtanda kotak semak **Tarikh & masa automatik**, jika ia ditandakan.
- 4 Ketik **Tetapkan tarikh**.
- 5 Laraskan tarikh dengan menatal ke atas dan ke bawah.
- 6 Ketik **Tetapkan**.

### Untuk menetapkan masa secara manual

- 1 Dari Skrin Utama anda, ketik .
- 2 Cari dan ketik **Tetapan > Tarikh & masa**.
- 3 Nyahtanda kotak semak **Tarikh & masa automatik**, jika ia ditandakan.
- 4 Nyahtanda kotak semak **Gunakan format 24 jam**, jika ia ditandakan.
- 5 Ketik **Tetapkan waktu**.
- 6 Tatal ke atas atau ke bawah untuk melaraskan jam dan minit.
- 7 Tatal ke atas atau ke bawah untuk melaraskan antara **am** dan **pm**.
- 8 Ketik **Tetapkan**.

### Untuk menetapkan zon waktu

- 1 Dari Skrin Utama anda, ketik .
- 2 Cari dan ketik **Tetapan > Tarikh & masa**.
- 3 Nyahtanda kotak semak **Zon waktu automatik**, jika ia ditandakan.
- 4 Ketik **Pilih zon waktu**.
- 5 Pilih pilihan.

### Untuk menetapkan format tarikh

- 1 Dari Skrin Utama anda, ketik .
- 2 Cari dan ketik **Tetapan > Tarikh & masa > Pilih format tarikh**.
- 3 Pilih pilihan.

## Tetapan nada dering

### Untuk menetapkan nada dering telefon

- 1 Dari Skrin Utama anda, ketik .
- 2 Cari dan ketik **Tetapan > Bunyi > Nada dering telefon**.
- 3 Pilih nada dering.
- 4 Ketik **Selesai**.

### Untuk mendayakan nada sentuh

- 1 Dari Skrin Utama anda, ketik .
- 2 Cari dan ketik **Tetapan > Bunyi**.
- 3 Tandakan kotak semakan **Nada sentuh pad dail** dan **Bunyi sentuhan**.

### Untuk memilih nada dering pemberitahuan

- 1 Dari Skrin Utama anda, ketik .
- 2 Cari dan ketik **Tetapan > Bunyi > Pemberitahuan lalai**.
- 3 Pilih nada dering.
- 4 Ketik **Selesai**.

## Tetapan skrin

### Untuk melaraskan kecerahan skrin

- 1 Dari Skrin Utama anda, ketik .
- 2 Cari dan ketik **Tetapan > Paparan > Kecerahan**.
- 3 Untuk mengurangkan kecerahan skrin, seret penggelongsor ke kiri. Untuk menambahkannya, seret penggelongsor ke kanan.
- 4 Ketik **OK**.



-  Paras kecerahan menjejaskan prestasi bateri anda. Untuk mendapatkan petua tentang cara meningkatkan prestasi bateri, lihat *Memperbaiki prestasi bateri* pada halaman 17.

### Untuk menetapkan skrin untuk bergetar

- 1 Dari Skrin Utama anda, ketik .
- 2 Cari dan ketik **Tetapan > Bunyi**.
- 3 Tandakan kotak semak **Bergetar pada sentuhan**. Kini, skrin bergetar apabila anda mengetik kekunci lembut dan aplikasi tertentu.



### Untuk melaraskan masa melahu sebelum skrin dimatikan

- 1 Dari Skrin Utama anda, ketik .
  - 2 Cari dan ketik **Tetapan** > **Paparan** > **Tidur**.
  - 3 Pilih pilihan.
-  Untuk mematikan skrin dengan cepat, tekan sebentar kekunci kuasa .





### Untuk membiarkan skrin aktif semasa telefon dicas

- 1 Dari Skrin Utama, ketik .
- 2 Cari dan ketik **Tetapan** > **Pilihan pemaju**.
- 3 Tandakan kotak semak **Terus berjaga**.

## Bahasa telefon

Anda boleh memilih bahasa untuk digunakan dalam telefon anda.

### Untuk menukar bahasa telefon



- 1 Dari Skrin Utama anda, ketik .
  - 2 Cari dan ketik **Tetapan** > **Bahasa & input** > **Bahasa**.
  - 3 Pilih pilihan.
-  Jika anda memilih bahasa yang salah dan tidak dapat membaca teks menu, cari dan ketik ikon **Tetapan** . Kemudian, pilih entri di sebelah , dan pilih entri pertama dalam menu berikut. Kemudian, anda boleh memilih bahasa yang anda mahukan.

## Mod kapal terbang

Dalam mod Kapal terbang, rangkaian telefon dan radio penghantar terima anda dimatikan untuk mengelakkan gangguan pada peralatan yang sensitif. Walau bagaimanapun, anda masih boleh bermain permainan, mendengarkan muzik, menonton video dan kandungan lain, selagi kesemua kandungan ini disimpan pada kad ingatan atau storan dalaman anda. Anda juga boleh diberitahu melalui makluman, jika penggera makluman diaktifkan.

-  Penggunaan bateri akan berkurang apabila mod Kapal terbang dihidupkan.

### Untuk menghidupkan mod Pesawat



- 1 Dari Skrin Utama anda, ketik .
  - 2 Cari dan ketik **Tetapan** > **Lagi....**
  - 3 Tandakan kotak semak **Mod pesawat**.
-  Anda juga boleh memilih **Mod pesawat** dari menu **Pilihan telefon**. Untuk mengakses menu **Pilihan telefon**, tekan dan tahan kekunci kuasa .

## Ingatan

Anda boleh menyimpan kandungan pada kad ingatan dan dalam ingatan telefon. Muzik, klip video dan foto disimpan pada kad ingatan sementara aplikasi, kenalan dan mesej disimpan dalam ingatan telefon.

-  Anda boleh memindahkan beberapa aplikasi dari ingatan telefon ke kad ingatan.

### Untuk memindahkan aplikasi ke kad ingatan

- 1 Dari Skrin Utama anda, ketik .
  - 2 Cari dan ketik **Tetapan** > **Aplikasi**.
  - 3 Ketik aplikasi yang diingini.
  - 4 Ketik **Pindahkan ke kad SD**.
-  Sesetengah aplikasi tidak boleh dipindahkan dari ingatan telefon ke kad ingatan.

## Kad ingatan

- ! Anda mungkin perlu membeli kad ingatan secara berasingan.

Telefon anda menyokong kad memori microSD™, yang digunakan untuk kandungan media. Jenis kas ini boleh digunakan sebagai kad memori mudah alih dengan peranti serasi yang lain.

- ! Tanpa kad memori, anda tidak boleh menggunakan kamera, atau anda boleh bermain atau memuat turun fail muzik dan klip video.

## Mengeluarkan kad ingatan dengan selamat

Anda boleh mengeluarkan kad ingatan dengan selamat dari telefon anda pada bila-bila masa apabila telefon dimatikan. Jika anda mahu mengeluarkan kad ingatan apabila telefon anda dihidupkan, anda mesti mengeluarkan kad ingatan dahulu sebelum anda mengeluarkannya dari telefon secara fizikal. Ini boleh mengelakkan kerosakan pada kad ingatan atau kehilangan data yang disimpan pada kad ingatan.

### Untuk menyahlekapkan kad ingatan

- 1 Dari Skrin Utama anda, ketik .
- 2 Cari dan ketik **Tetapan** > **Storan** > **Nyahlekap kad SD**.

## Memformat kad ingatan

Anda boleh memformat kad ingatan dalam telefon anda, contohnya, untuk mengosongkan memori. Ini bermakna anda memadamkan semua data pada kad.

- ! Semua kandungan pada kad ingatan dipadamkan apabila anda memformatkannya. Pastikan anda membuat sandaran semua yang anda mahu simpan sebelum memformat kad ingatan. Untuk membuat sandaran kandungan anda, anda boleh menyalinnya ke komputer anda. Untuk maklumat lanjut, rujuk kepada bab *Menyambung telefon anda kepada komputer* pada halaman 119.

### Untuk memformatkan kad ingatan

- 1 Dari Skrin Utama anda, ketik .
- 2 Cari dan ketik **Tetapan** > **Storan** > **Nyahlekap kad SD**.
- 3 Selepas anda telah menyahlekapkan kad ingatan, ketik **Padamkan kad SD**.

## Bebas tangan mudah alih stereo



### Untuk menggunakan bebas tangan

- 1 Sambung bebas tangan mudah alih.
  - 2 Untuk menjawab panggilan, tekan kekunci pengendalian panggilan. Jika anda mendengar muzik, ia akan berhenti apabila anda menerima panggilan dan akan diteruskan apabila panggilan tamat.
  - 3 Untuk menamatkan panggilan, tekan kekunci pengendalian panggilan.
- ! Jika bebas tangan mudah alih tidak disertakan dengan telefon, anda boleh membelinya secara berasingan.

## Tetapan internet dan permesejan

Untuk menghantar mesej teks dan multimedia dan bagi mengakses Internet, anda mesti mempunyai sambungan data mudah alih 2G/3G dan tetapan yang betul. Terdapat beberapa cara berbeza untuk mendapatkan tetapan ini:

- Untuk kebanyakan rangkaian dan pengendali telefon mudah alih, tetapan Internet dan permesejan diprapasang pada telefon anda. Anda boleh mula menggunakan Internet dan menghantar mesej dengan serta merta.
- Dalam sesetengah keadaan anda akan mendapat pilihan untuk memuat turun tetapan Internet dan permesejan pada kali pertama anda menghidupkan telefon anda. Tetapan ini juga dapat dimuat turun kemudiannya daripada menu **Tetapan**.
- Anda boleh menambah dan menukar tetapan Internet dan rangkaian secara manual dalam telefon anda pada sebarang masa. Hubungi pengendali rangkaian anda untuk mendapatkan maklumat terperinci mengenai tetapan Internet dan permesejan anda.





### Untuk memuat turun tetapan Internet dan permesejan

- 1 Dari Skrin Utama anda, ketik .
- 2 Cari dan ketik **Tetapan** > **Xperia™** > **Tetapan internet**.



### Untuk melihat Nama Pusat Akses (APN) semasa

- 1 Dari Skrin Utama, ketik .
  - 2 Cari dan ketik **Tetapan** > **Lagi...** > **Rangkaian mudah alih**.
  - 3 Ketik **Nama Pusat Akses**.
- ! Jika anda mempunyai beberapa sambungan tersedia, sambungan rangkaian yang aktif akan ditunjukkan dengan butang yang ditandakan di sebelah kanan.

### Untuk menatarajah tetapan APN secara manual

- 1 Dari Skrin Utama, ketik .
  - 2 Cari dan ketik **Tetapan** > **Lagi...** > **Rangkaian mudah alih** > **Nama Pusat Akses**.
  - 3 Tekan .
  - 4 Ketik **APN baru**.
  - 5 Ketik **Nama** dan masukkan nama profil rangkaian yang anda ingin wujudkan.
  - 6 Ketik **APN** dan masukkan nama pusat akses.
  - 7 Masukkan semua maklumat lain yang diperlukan oleh pengendali rangkaian anda.
  - 8 Tekan  dan ketik **Simpan** .
- ! Hubungi pengendali rangkaian anda untuk mendapatkan maklumat terperinci mengenai tetapan rangkaian anda.

### Untuk tetapkan semula tetapan lalai Internet

- 1 Dari Skrin Utama, ketik .
- 2 Ketik **Tetapan** > **Lagi...** > **Rangkaian mudah alih** > **Nama Pusat Akses**.
- 3 Tekan .
- 4 Ketik **Tetapan semula kpd lalai**.

## Maklumat penggunaan

Untuk tujuan kualiti, Sony Ericsson mengumpul laporan dan statistik pepijat tanpa nama berkenaan penggunaan telefon anda. Tiada maklumat yang dikumpulkan merangkumi

data peribadi. Secara lalai, pilihan penghantaran maklumat penggunaan tidak diaktifkan. Tetapi, anda boleh memilih untuk mengaktifkannya jika anda mahu.

#### Untuk menghantar maklumat penggunaan

- 1 Dari Skrin Utama anda, ketik .
- 2 Cari dan ketik **Tetapan > Xperia™ > Maklumat penggunaan.**
- 3 Tandakan kotak semak **Hntr mklumat p'gunaan.**

## Menyahaktifkan lalu lintas data

Anda boleh menyahdayakan semua sambungan data pada rangkaian 2G/3G dengan telefon anda untuk mengelakkan sebarang muat turun dan penyelarasan data yang tidak dikehendaki. Hubungi pengendali rangkaian anda jika anda memerlukan maklumat terperinci mengenai rancangan langganan anda dan kos lalu lintas data.

- 💡 Apabila lalu lintas data dimatikan, anda masih boleh menggunakan sambungan Wi-Fi™ dan Bluetooth™. Anda juga boleh menghantar dan menerima mesej multimedia.

#### Untuk mematikan semua trafik data

- 1 Dari Skrin Utama anda, ketik .
- 2 Cari dan ketik **Tetapan > Lagi... > Rangkaian mudah alih.**
- 3 Nyah tandakan kotak semak **Data didayakan.**

## Perayauan data

Bergantung pada operator rangkaian anda, anda dapat membolehkan sambungan data mudah alih menggunakan 2G/3G di luar rangkaian utama anda (perayauan). Sila ambil perhatian bahawa caj pemindahan data akan dikenakan. Hubungi pengendali rangkaian anda untuk mendapatkan maklumat lanjut.

- ! Aplikasi kadang kala menggunakan sambungan Internet dalam rangkaian utama anda tanpa sebarang pemberitahuan, sebagai contoh, apabila menghantar permintaan carian dan penyegerakan. Caj tambahan akan dikenakan untuk perayauan data. Rujuk pembekal khidmat anda.

#### Untuk mengaktifkan perayauan data

- 1 Dari Skrin Utama, ketik .
- 2 Cari dan ketik **Tetapan > Lagi... > Rangkaian mudah alih.**
- 3 Tandakan kotak semak **Perayauan data.**

- ! Anda tidak boleh mengaktifkan perayauan data semasa sambungan data telah dinyahaktifkan

## Tetapan rangkaian

Telefon anda menukar antara rangkaian secara automatik bergantung pada rangkaian yang tersedia di pelbagai lokasi. Pada mulanya, telefon anda ditatarajah untuk menggunakan mod rangkaian mudah alih terpantas yang tersedia untuk data. Tetapi anda boleh menatarajah telefon anda secara manual untuk menggunakan hanya mod rangkaian 2G yang lebih perlahan untuk data, bagi melanjutkan hayat bateri anda antara pengecasan. Anda juga boleh menatarajah telefon anda untuk mengakses set mod rangkaian yang berbeza keseluruhannya atau untuk berkelakuan dalam cara tertentu apabila dalam perayauan.

#### Untuk memilih mod rangkaian

- 1 Dari Skrin Utama anda, ketik .
- 2 Cari dan ketik **Tetapan > Lagi... > Rangkaian mudah alih.**
- 3 Ketik **Mod Rangkaian.**
- 4 Pilih mod rangkaian.

### Untuk memilih rangkaian lain secara manual

- 1 Dari Skrin Utama, ketik .
- 2 Cari dan ketik **Tetapan** > **Lagi...** > **Rangkaian mudah alih** > **Pengendali rangkaian**.
- 3 Ketik **Mod cari**.
- 4 Apabila tettingkap pop timbul kelihatan, ketik **Manual**.
- 5 Pilih rangkaian.

! Jika anda memilih rangkaian secara manual, telefon anda tidak akan mencari rangkaian lain, walaupun sekiranya anda keluar dari julat rangkaian pilihan yang dibuat secara manual itu.

### Untuk mengaktifkan pemilihan rangkaian automatik



- 1 Dari Skrin Utama, ketik .
- 2 Cari dan ketik **Tetapan** > **Lagi...** > **Rangkaian mudah alih** > **Pengendali rangkaian**.
- 3 Ketik **Mod cari**.
- 4 Ketik **Automatik**.

# Menghubungi

## Panggilan kecemasan

Telefon anda menyokong nombor kecemasan antarabangsa, sebagai contoh 112 dan 911. Anda biasanya boleh menggunakan nombor ini untuk membuat panggilan kecemasan dalam mana-mana negara, dengan atau tanpa kad SIM dimasukkan, jika anda berada dalam liputan rangkaian.

### Untuk membuat panggilan kecemasan

- 1 Dari Skrin Utama anda, ketik .
  - 2 Cari dan Ketik **Telefon**.
  - 3 Masukkan nombor kecemasan dan ketik **Panggil**. Untuk memadamkan nombor, ketik .
-  Anda boleh membuat panggilan kecemasan apabila tiada kad SIM dimasukkan atau apabila panggilan keluar disekat.

### Untuk membuat panggilan kecemasan semasa kad SIM dikunci

- 1 Ketik **Panggiln kecemasan**.
- 2 Masukkan nombor kecemasan dan ketik **Panggil**. Untuk memadam nombor, ketik .



## Pengendalian panggilan

Anda boleh membuat panggilan dengan mendail secara manual nombor telefon, dengan mengetuk nombor yang disimpan dalam senarai kenalan telefon anda, atau dengan mengetuk nombor telefon dalam paparan log panggilan anda.

Apabila anda membuat panggilan, mikrofon utama telefon anda berfungsi bersama-sama dengan mikrofon kedua untuk menyekat hingar dan bunyi latar belakang.

-  Jangan tutup mikrofon kedua semasa anda membuat panggilan.

### Untuk membuat panggilan dengan mendail

- 1 Dari Skrin Utama anda, ketik .
- 2 Cari dan ketik **Telefon**.
- 3 Masukkan nombor penerima dan ketik **Panggil**. Untuk memadamkan nombor, ketik .

### Untuk menamatkan panggilan



- Ketik .

### Untuk membuat panggilan antarabangsa

- 1 Dari Skrin Utama anda, ketik .
- 2 Cari dan ketik **Telefon**.
- 3 Sentuh terus 0 sehingga tanda “+” kelihatan.
- 4 Masukkan kod negara, kod kawasan (tanpa 0 pertama) dan nombor telefon, kemudian ketik **Panggil**.

### Untuk menjawab panggilan



- Seret  ke kanan merentasi skrin.
-  Jika anda menggunakan fon kepala biasa tanpa mikrofon, anda perlu menanggalkan fon kepala tersebut daripada penyambung headset agar boleh menjawab panggilan itu.

### Untuk menolak panggilan

- Seret  ke sebelah kiri merentasi skrin.

### Untuk menukar kelantangan speaker telinga semasa panggilan

- Tekan kekunci kelantangan ke atas atau ke bawah.

### Untuk menghidupkan pembesar suara semasa panggilan

- Ketik .

### Untuk membisukan mikrofon semasa panggilan

- Ketik .

### Untuk mengaktifkan skrin semasa panggilan

- Tekan .



### Untuk memasukkan nombor semasa dalam panggilan

- 1 Semasa dalam panggilan, ketik . Pad kekunci kelihatan.
- 2 Masukkan nombor.

### Untuk membisukan nada dering panggilan masuk

- Apabila anda menerima panggilan, tekan kekunci kelantangan.



## Panggilan terbaru

Dalam log panggilan, anda boleh melihat panggilan terlepas , diterima  dan didail  yang terkini.

### Untuk melihat panggilan terlepas anda

- 1 Apabila anda mempunyai panggilan terlepas,  muncul dalam bar status. Seret bar status ke bawah.
- 2 Ketik **Panggilan tidak dijawab**.

### Untuk memanggil nombor dari log panggilan anda

- 1 Dari Skrin Utama anda, ketik .
  - 2 Cari dan ketik **Telefon**. Paparan log panggilan kelihatan pada bahagian atas skrin.
  - 3 Untuk memanggil suatu nombor secara terus, ketik nombor itu. Untuk menyunting nombor sebelum memanggil, sentuh terus nombor tersebut, kemudian ketik **Sunting no. sebelum pgl.**
- ! Anda juga boleh memanggil nombor dengan mengetik  > **Panggil balik**.

### Untuk menambah nombor dari log panggilan ke kenalan anda

- 1 Dari Skrin Utama anda, ketik .
- 2 Cari dan ketik **Telefon**. Paparan log panggilan kelihatan pada bahagian atas skrin.
- 3 Sentuh terus nombor tersebut, kemudian ketik **Tambah kepada Kenalan**.
- 4 Ketik kenalan yang dikehendaki, atau ketik **Wujudkan kenalan baru**.
- 5 Sunting butiran kenalan dan ketik **Selesai**.

## Mel suara

Jika langganan anda termasuk perkhidmatan mel suara, pemanggil boleh meninggalkan mesej suara untuk anda apabila anda tidak boleh menjawab panggilan. Nombor perkhidmatan suara anda biasanya disimpan pada kad SIM anda. Jika tidak, anda boleh mendapatkan nombor daripada pembekal perkhidmatan anda dan masukkan secara manual.

### Untuk memasukkan nombor mel suara anda

- 1 Dari Skrin Utama, ketik .
- 2 Cari dan ketik **Tetapan** > **Tetapan panggilan** > **Tetapan mel suara** > **Nombor mel suara**.
- 3 Masukkan nombor mel suara anda.
- 4 Ketik **OK**.

### Untuk memanggil perkhidmatan mel suara anda

- 1 Dari Skrin Utama anda, ketik .
- 2 Cari dan ketik **Telefon**.
- 3 Sentuh terus **1**.

## Berbilang panggilan

Sekiranya anda telah mengaktifkan panggilan menunggu, anda boleh mengendalikan berbilang panggilan pada masa yang sama. Apabila ia diaktifkan, anda akan diberitahu dengan bunyi bip jika anda menerima panggilan lain.

### Untuk mengaktifkan atau menyahaktifkan panggilan menunggu

- 1 Dari Skrin Utama, ketik .
- 2 Cari dan ketik **Tetapan** > **Tetapan panggilan** > **Tetapan tambahan**.
- 3 Untuk mengaktifkan atau menyahaktifkan panggilan menunggu, ketuk **Panggilan menunggu**.

### Untuk menolak panggilan kedua

- Apabila anda mendengar bunyi bip berulang semasa panggilan, ketik **Sibuk**.



### Untuk menjawab panggilan kedua dan menamatkan panggilan sedang berjalan

- Apabila anda mendengar bunyi bip berulang semasa panggilan, ketik **Tmtkn pglin semasa & jawab**.

### Untuk menjawab panggilan kedua dan menundakan panggilan yang sedang berjalan

- Apabila anda mendengar bunyi bip berulang kali semasa panggilan, ketik **Jawab**.

### Untuk membuat panggilan kedua

- 1 Sewaktu panggilan sedang berjalan, ketuk .
- 2 Masukkan nombor penerima dan ketik .
- 3 Jika penerima menjawab, panggilan pertama ditunda.

- 💡 Prosedur yang sama digunakan untuk panggilan seterusnya.

### Untuk bertukar antara berbilang panggilan

- Untuk bertukar ke panggilan lain dan menunda panggilan semasa, ketik nombor atau kenalan yang diingini.

### Untuk menamatkan panggilan sedang berjalan dan kembali kepada panggilan seterusnya yang tertunda



- Ketik .

## Panggilan sidang

Dengan panggilan sidang atau berbilang pihak, anda boleh menyambungkan perbualan dengan dua atau lebih ramai orang.



### Untuk membuat panggilan sidang

- 1 Sewaktu panggilan sedang berjalan, ketuk .
- 2 Dail nombor peserta kedua anda dan ketuk .
- 3 Jika peserta kedua menjawab, panggilan pertama ditunda.
- 4 Ketik .

- Untuk menambah lebih ramai peserta, ulangi langkah 1 hingga 4.

### Untuk mengadakan perbualan peribadi dengan peserta panggilan sidang

- 1 Semasa panggilan sidang sedang berjalan, ketik butang yang menunjukkan nombor peserta. Sebagai contoh, ketik **3 peserta** jika terdapat tiga peserta dalam panggilan tersebut.
- 2 Ketik nama peserta yang anda mahu bercakap secara peribadi.
- 3 Untuk menamatkan perbualan peribadi dan kembali ke panggilan sidang, ketik .

### Untuk melepaskan peserta dari panggilan sidang

- 1 Semasa panggilan sidang sedang berjalan, ketik butang yang menunjukkan nombor peserta. Sebagai contoh, ketik **3 peserta** jika terdapat tiga peserta.
- 2 Ketik  bersebelahan peserta yang anda mahu lepaskan.

### Untuk menamatkan panggilan sidang

- Semasa dalam panggilan, ketik .

## Tetapan panggilan

### Menyekat panggilan

Anda boleh menyekat semua atau kategori tertentu panggilan masuk dan keluar. Apabila anda menggunakan sekatan panggilan untuk kali pertama, anda perlu memasukkan PUK (Kunci Buka Sekatan Peribadi) anda dan kemudian kata laluan baru untuk mengaktifkan fungsi sekatan panggilan.

### Untuk menyekat panggilan masuk atau keluar

- 1 Dari Skrin Utama anda, ketik .
- 2 Cari dan ketik **Tetapan > Tetapan panggilan > Sekatan panggilan**.
- 3 Pilih pilihan.
- 4 Masukkan kata laluan dan ketik **Dayakan**.

### Memajukan panggilan

Anda boleh memajukan panggilan, sebagai contoh, ke nombor telefon lain, atau ke perkhidmatan menjawab.

### Untuk mengalihkan panggilan

- 1 Dari Skrin Utama anda, ketik .
- 2 Cari dan ketik **Tetapan > Tetapan panggilan > Pemajuan panggilan**.
- 3 Pilih pilihan.
- 4 Masukkan nombor yang anda ingin alihkan panggilan, kemudian ketik **Dayakan**.

### Untuk mematikan pengalihan panggilan

- 1 Dari Skrin Utama anda, ketik .
- 2 Cari dan ketik **Tetapan > Tetapan panggilan > Pemajuan panggilan**.
- 3 Buat pilihan, kemudian ketik **N/dykn**.

### Menunjukkan atau menyembunyikan nombor telefon anda

Anda boleh memilih untuk menunjukkan atau menyembunyikan nombor telefon anda pada peranti penerima panggilan apabila anda menghubungi mereka.

### Untuk menunjukkan atau menyembunyikan nombor telefon anda

- 1 Dari Skrin Utama anda, ketik .
- 2 Cari dan ketik **Tetapan** > **Tetapan panggilan** > **Tetapan tambahan** > **ID Pemanggil**.

### Nombor Pendailan Tetap

Jika anda telah menerima kod PIN2 daripada pembekal khidmat anda, anda boleh menggunakan senarai Nombor Pendailan Tetap (FDN) untuk menghadkan panggilan keluar.

### Untuk mendayakan atau menyahdayakan pendailan tetap

- 1 Dari Skrin Utama anda, ketik .
- 2 Cari dan ketik **Tetapan** > **Tetapan panggilan** > **Nombor Dailan Tetap**.
- 3 Ketik **Aktifkn pendailan tetap** atau **Nyahaktifkn pendailn ttp**.
- 4 Masukkan PIN2 anda dan ketik **OK**.

### Untuk mengakses senarai penerima panggilan yang diterima

- 1 Dari Skrin Utama anda, ketik .
- 2 Cari dan ketik **Tetapan** > **Tetapan panggilan** > **Nombor Dailan Tetap** > **Nombor Dailan Tetap**.

# Kenalan

Gunakan aplikasi Kenalan untuk menyimpan dan menguruskan semua nombor, alamat e-mel dan data kenalan lain di satu tempat. Hanya ketik pada kenalan untuk melihat semua komunikasi dengan kenalan tersebut dalam satu gambaran keseluruhan yang mudah.

Anda boleh menambah kenalan baru dalam telefon anda dan menyelarasnya dengan kenalan yang disimpan dalam akaun Google™, akaun Microsoft® Exchange ActiveSync® atau akaun lain yang menyokong penyelarasan. Aplikasi Kenalan mewujudkan entri baru secara automatik dan juga membantu anda memadankan data seperti alamat e-mel dengan entri sedia ada. Anda juga boleh mengurus proses ini secara manual. Untuk maklumat lanjut, pergi ke [www.sonymobile.com/support](http://www.sonymobile.com/support).

## Memindahkan kenalan ke telefon baru anda



Terdapat beberapa cara untuk memindahkan kenalan ke telefon baru anda. Pilih kaedah pindah yang sesuai dengan situasi anda.

### Memindahkan kenalan menggunakan PC

Anda boleh menggunakan PC untuk memindahkan kenalan daripada beberapa jenama telefon, termasuk iPhone, Samsung, HTC dan Nokia.

Anda memerlukan:

- PC disambungkan ke Internet yang menjalankan Windows®
- Kabel USB untuk telefon lama anda
- Kabel USB untuk telefon Android™ baru anda
- Telefon lama anda
- Telefon Android™ baru anda

! Jika anda tidak mempunyai akses ke semua item yang disenaraikan di atas, pergi ke [www.sonymobile.com/support/contacts](http://www.sonymobile.com/support/contacts) untuk mengetahui cara lain untuk memindahkan kenalan anda.

### Menggunakan program PC Companion untuk memindahkan kenalan

Sekiranya anda memindahkan kenalan menggunakan PC, gunakan program PC Companion. Ia percuma dan fail pemasangan sudah pun disimpan pada telefon baru anda. PC Companion turut menawarkan pelbagai ciri lain, termasuk bantuan untuk mengemas kini perisian telefon anda.

#### Untuk memasang PC Companion

- 1 **Telefon baru:** Hidupkan telefon Android™ baru anda dan sambung ia ke PC menggunakan kabel USB.
- 2 **Telefon baru:** Ketik **Pasang** untuk memasang PC Companion pada PC.
- 3 **Komputer:** Jika tettingkap pop timbul muncul, pilih *Run Startme.exe*. Dalam tettingkap pop timbul yang muncul, klik *Install* untuk memulakan pemasangan dan kemudian ikuti arahan untuk menyelesaikan pemasangan.

### Untuk memindahkan kenalan ke telefon baru anda menggunakan PC Companion

- 1 Pastikan PC Companion dipasang pada PC anda.
- 2 Buka rancangan PC Companion pada PC, klik *Contacts Setup* dan ikuti arahan untuk memindahkan kenalan anda.





### Memindahkan kenalan menggunakan komputer Apple® Mac®

Untuk arahan terperinci mengenai cara untuk menggunakan komputer Apple Mac untuk memindahkan kenalan daripada telefon lama anda, pergi ke [www.sonymobile.com/support/contacts](http://www.sonymobile.com/support/contacts).





### Memindahkan kenalan menggunakan akaun penyelarasan

Telefon anda berfungsi dengan akaun penyelarasan dalam talian yang popular seperti Google Sync™, Microsoft® Exchange ActiveSync® atau Facebook™. Jika anda telah menyelaraskan kenalan dalam telefon lama anda atau komputer anda dengan akaun dalam talian, anda boleh memindahkan kenalan anda ke telefon baru anda menggunakan akaun tersebut. Untuk mendapatkan maklumat terperinci yang selanjutnya mengenai penyelarasan, lihat *Menyelaraskan data pada telefon anda* pada halaman 73.

### Untuk menyelaraskan kenalan telefon anda dengan akaun penyelarasan

- 1 Dari Skrin Utama anda, ketik , kemudian, ketik .
- 2 Tekan , kemudian ketik **Tetapan > Akaun & penyegerakan**.
- 3 Untuk menyediakan akaun penyelarasan, ketik **Tambah akaun** dan ikuti arahan pada skrin. Jika anda sudah menyediakan akaun penyelarasan dan anda hendak menyelaraskan dengan akaun itu, ketik akaun, tekan , dan ketik **Selaraskan sekarang**.

### Untuk mengimport kenalan dari kad SIM

- 1 Dari Skrin Utama anda, ketik , kemudian, ketik .
- 2 Tekan , kemudian ketik **Import kenalan > Kad SIM**.
- 3 Jika anda telah menyediakan akaun penyelarasan, anda boleh memilih untuk menambah kenalan kad SIM di bawah akaun itu. Atau anda boleh memilih untuk hanya menggunakan kenalan ini dalam telefon. Pilih pilihan yang anda mahukan.
- 4 Untuk mengimport orang hubungan individu, cari dan ketik orang hubungan. Untuk mengimport semua kenalan, tekan , dan ketik **Import semua**.

### Untuk mengimport kenalan dari kad ingatan

- 1 Dari Skrin Utama anda, ketik , kemudian, ketik .
- 2 Tekan , kemudian ketik **Import kenalan > Kad SD**.
- 3 Jika anda telah menyediakan akaun penyelarasan, anda boleh menambah kenalan kad memori diimport di bawah akaun itu. Atau anda boleh memilih untuk hanya gunakan kenalan yang diimport dalam telefon. Pilih pilihan yang anda mahukan.
- 4 Jika anda mempunyai lebih daripada satu fail vCard pada kad SD, senarai muncul menunjukkan kumpulan kenalan telefon berbeza, dengan tarikh yang sepadan untuk bila ia dibuat. Pilih kumpulan yang anda hendak import.

### Untuk menerima data kenalan yang dihantar menggunakan teknologi Bluetooth™

- 1 Pastikan anda menghidupkan fungsi Bluetooth™ dan telefon anda ditetapkan ke kelihatan. Jika tidak, maka anda tidak boleh menerima data daripada peranti lain.
- 2 Apabila anda diminta untuk mengesahkan sama ada anda hendak menerima fail, ketik **Terima**.
- 3 Seret ke bawah panel Pemberitahuan dan ketik fail yang anda terima untuk mengimport data kenalan.

### Untuk menerima kenalan yang dihantar menggunakan perkhidmatan pemesejan

- 1 Apabila anda menerima mesej teks baru, mesej multimedia atau mesej e-mel, buka mesej.
- 2 Data kenalan yang diterima muncul sebagai lampiran vCard. Ketuk, sentuh dan tahan fail vCard untuk membuka menu supaya anda boleh menyimpan data kenalan.

## Kenalan gambaran keseluruhan skrin

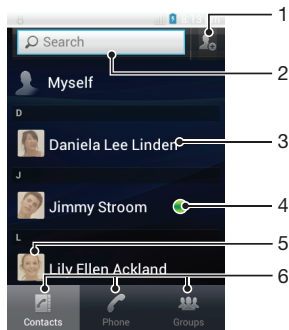

- 1 Ketuk ikon ini untuk membuat kenalan
- 2 Medan carian kenalan
- 3 Ketuk kenalan untuk melihat butirannya
- 4 Ikon menunjukkan status kenalan pada perkhidmatan pemesejan segera
- 5 Ketuk imej kecil kenalan untuk mengakses menu kenalan pantas
- 6 Tab pintasan

## Mengurus kenalan anda

Anda boleh membuat, menyunting dan menyelaraskan kenalan anda dalam beberapa langkah mudah. Anda boleh memilih kenalan yang disimpan dalam akaun yang berbeza dan menguruskan cara anda mahu memaparkannya dalam telefon.



Jika anda selaraskan kenalan anda dengan lebih daripada satu akaun, anda boleh menggabungkan kenalan dalam telefon anda untuk mengelakkan pendua.

- ! Sesetengah perkhidmatan penyelarasan, contohnya, sesetengah perkhidmatan rangkaian, tidak membenarkan anda menyunting butiran kenalan.





### Untuk melihat kenalan anda

- Dari Skrin Utama anda, ketik , kemudian, ketik . Kenalan anda disenaraikan di sini.



### Untuk memilih kenalan manakah yang hendak dipaparkan dalam aplikasi Kenalan

- 1 Dari Skrin Utama anda, ketik , kemudian ketik .
- 2 Tekan , kemudian ketik **Tapis**.
- 3 Dalam senarai yang kelihatan, tanda dan nyahtanda pilihan yang dikehendaki. Jika anda telah menyelaraskan kenalan anda dengan akaun penyelarasan, akaun itu akan kelihatan dalam senarai. Anda boleh mengetik akaun untuk mengembangkan lebih lanjut senarai pilihan. Setelah anda selesai, ketik **OK**.





### Untuk menambah kenalan

- 1 Dari Skrin Utama anda, ketik , kemudian ketik .
  - 2 Ketik .
  - 3 Jika anda telah menyelaraskan kenalan anda dengan satu atau lebih akaun, pilih akaun kepada yang mana anda hendak menambah kenalan ini, atau ketik **Kenalan telefon** jika anda hanya hendak menggunakan kenalan ini dalam telefon anda.
  - 4 Masukkan atau pilih maklumat yang dikehendaki untuk kenalan.
  - 5 Setelah anda selesai, ketik **Selesai**.
-  Jika anda menambah tanda tambah dan kod negara sebelum nombor telefon kenalan, anda boleh menggunakan nombor tersebut semasa anda membuat panggilan dari negara lain.



### Untuk menyunting kenalan

- 1 Dari Skrin Utama, ketik , kemudian, ketik .
- 2 Sentuh dan tahan kenalan yang anda hendak sunting, kemudian, ketik **Sunting kenalan**.
- 3 Sunting maklumat yang diingini. Setelah anda selesai, ketik **Selesai**.



### Untuk menghubungkan gambar dengan kenalan

- 1 Dari Skrin Utama anda, ketik , kemudian ketik .
  - 2 Sentuh dan tahan kenalan yang anda hendak sunting, kemudian, ketik **Sunting kenalan**.
  - 3 Ketik  dan pilih kaedah yang dikehendaki untuk menambah gambar kenalan.
  - 4 Apabila anda telah menambah gambar, ketik **Selesai**.
-  Anda juga boleh menambah gambar ke kenalan secara terus daripada aplikasi Xperia™ Gallery.



### Untuk melihat komunikasi anda dengan kenalan

- 1 Dari Skrin Utama, ketik , kemudian, ketik .
- 2 Ketik kenalan yang anda mahu lihat.
- 3 Untuk melihat komunikasi anda dengan kenalan untuk media yang berbeza, ketik atau kuis pada item penapis di bahagian bawah skrin.

### Untuk memadam kenalan

- 1 Dari Skrin Utama anda, ketik , kemudian ketik .
- 2 Tekan , kemudian ketik **Padam kenalan**.
- 3 Tandakan kenalan yang anda mahu padam, atau ketik **Tanda semua** jika anda hendak memadam semua kenalan.
- 4 Ketik **Padam** > **OK**.



### Untuk menyunting maklumat hubungan tentang diri anda

- 1 Dari Skrin Utama anda, ketik , kemudian ketik .
- 2 Sentuh dan tahan **Diri saya** dibahagian atas senarai kenalan, dan ketik **Sunting kenalan**.
- 3 Masukkan maklumat baru atau buat perubahan yang anda mahukan.
- 4 Setelah anda selesai, ketik **Selesai**.



## Mengelakkan entri duplikasi dalam aplikasi Kenalan

Jika anda menyelaraskan kenalan anda dengan akaun baru atau mengimport maklumat kenalan dengan cara lain, anda akan mendapat entri duplikasi dalam aplikasi Kenalan. Sekiranya ia berlaku, anda boleh menggabungkan duplikasi tersebut untuk membentuk satu entri. Dan jika anda telah menggabungkan entri secara tidak sengaja, anda boleh mengasingkannya sekali lagi kemudian.

### Untuk menghubungkan kenalan

- 1 Dari Skrin Utama anda, ketik , kemudian ketik .
- 2 Sentuh dan tahan kenalan yang anda hendak hubungkan dengan kenalan lain, kemudian, ketik **Pautkan kenalan**.
- 3 Dari senarai yang muncul, ketik kenalan yang mana maklumat yang anda hendak gabungkan dengan kenalan pertama, kemudian, ketik **OK** untuk sahkan. Maklumat dari kenalan pertama digabungkan dengan kenalan kedua, dan kenalan pertama tidak dipaparkan lagi dalam senarai Kenalan.



### Untuk mengasingkan kenalan yang dihubungkan

- 1 Dari Skrin Utama anda, ketik , kemudian ketik .
- 2 Sentuh terus kenalan yang dihubungkan yang anda hendak sunting, kemudian ketik **Sunting kenalan**.
- 3 Ketik **Nyahpaut kenalan**.
- 4 Ketik **OK**.

## Kegemaran



Anda boleh menandakan kenalan sebagai kegemaran supaya anda boleh mendapat akses pantas kepadanya dari aplikasi Kenalan.

### Untuk menanda atau menyahpaut kenalan sebagai kegemaran

- 1 Dari Skrin Utama, ketik , kemudian, ketik .
- 2 Ketik kenalan yang anda ingin tambah atau alihkan dari kegemaran anda.
- 3 Ketik .

## Berkomunikasi dengan kenalan anda

### Untuk mencari kenalan

- 1 Dari Skrin Utama anda, ketik , kemudian ketik .
- 2 Masukkan beberapa huruf pertama nama kenalan dalam medan **Cari**. Semua kenalan yang bermula dengan huruf tersebut muncul.



## Menu kenalan pantas

Ketik imej kecil kenalan untuk melihat pilihan komunikasi pantas untuk kenalan tertentu. Pilihan termasuk menghubungi kenalan, menghantar mesej teks atau multimedia, dan memulakan perbualan menggunakan aplikasi Google Talk™.

- ! Bagi membolehkan aplikasi muncul sebagai pilihan dalam menu kenalan pantas, anda mungkin perlu menyediakan aplikasi dalam telefon anda dan dilog masuk ke aplikasi. Sebagai contoh, anda perlu memulakan aplikasi Gmail™ dan memasukkan butiran log masuk anda sebelum anda boleh menggunakan Gmail™ dalam menu kenalan pantas.

## Berkongsi kenalan anda



### Untuk menghantar kad nama perniagaan anda

- 1 Dari Skrin Utama anda, ketik , kemudian ketik .
- 2 Ketik **Diri saya**.
- 3 Tekan , kemudian ketik **Hantar kenalan > OK**.
- 4 Pilih kaedah pindahan yang tersedia, dan ikuti arahan pada paparan.

### Untuk menghantar kenalan

- 1 Dari Skrin Utama anda, ketik , kemudian ketik .
- 2 Ketik kenalan yang butirannya anda hendak hantar.
- 3 Tekan , kemudian ketik **Hantar kenalan > OK**.
- 4 Pilih kaedah pindahan yang tersedia, dan ikuti arahan pada paparan.



### Untuk menghantar beberapa kenalan serentak

- 1 Dari Skrin Utama anda, ketik , kemudian ketik .
- 2 Tekan , kemudian ketik **Hantar kenalan**.
- 3 Tandakan kenalan yang anda hendak hantar, atau pilih semua jika anda hendak menghantar semua kenalan.
- 4 Ketik **Hantar**, kemudian, ketik **OK** untuk mengesahkan.
- 5 Pilih kaedah pindahan yang tersedia, dan ikuti arahan pada paparan.



### Menyandarkan kenalan

Anda boleh menggunakan kad memori, kad SIM atau alat penyelarasan dalam talian seperti Microsoft® Exchange ActiveSync® untuk membuat sandaran kenalan.

### Untuk mengeksport semua kenalan ke kad memori

- 1 Dari Skrin Utama anda, ketik , kemudian ketik .
- 2 Tekan , kemudian ketik **Buat sandrn knln > Kad SD**.
- 3 Ketik **OK**.

### Untuk mengeksport kenalan dari kad SIM

- 1 Dari Skrin Utama anda, ketik , kemudian, ketik .
  - 2 Tekan , kemudian ketik **Buat sandrn knln > Kad SIM**.
  - 3 Tandakan kenalan yang anda hendak eksport, atau ketik **Tanda semua** jika anda hendak mengeksport semua kenalan anda.
  - 4 Ketik **Buat sandaran**.
  - 5 Pilih **Tambah kenalan** jika anda hendak menambah kenalan pada kenalan sedia ada pada kad SIM anda atau pilih **Ganti semua kenalan** jika anda hendak menggantikan kenalan sedia ada pada kad SIM anda.
- ! Apabila anda mengeksport kenalan pada kad SIM, bukan semua maklumat boleh dieksport. Ia tertakluk kepada ingatan yang dihadkan pada kad SIM.







# Permesejan

## Menggunakan teks dan pemesejan multimedia

Anda boleh menghantar dan menerima mesej teks dari telefon anda menggunakan SMS (Khidmat Mesej Pendek). Jika langganan anda termasuk MMS (Khidmat Permesejan Multimedia), anda juga boleh menghantar dan menerima mesej yang mengandungi fail media, contohnya, gambar dan video. Bilangan aksara yang anda boleh hantar dalam mesej teks tunggal adalah pelbagai bergantung kepada pengendali dan bahasa yang anda gunakan. Jika anda melebihi had aksara, maka semua mesej tunggal anda dipautkan bersama dan dihantar sebagai satu mesej. Anda akan dikenakan caj untuk setiap mesej teks tunggal yang anda hantar. Apabila anda melihat mesej anda, ia kelihatan sebagai perbualan, bermakna semua mesej kepada dan daripada orang tertentu dikumpulkan bersama.



- ! Untuk menghantar mesej multimedia, anda perlu tetapan MMS yang betul dalam telefon anda. Lihat *Tetapan internet dan permesejan* pada halaman 35.

### Untuk membuat dan menghantar mesej

- 1 Dari Skrin Utama anda, ketik , kemudian cari dan ketik .
- 2 Ketik **Mesej baru**.
- 3 Untuk menambah penerima, ketik **Tambah penerima**, kemudian cari dan tandakan kotak semak bersebelahan nama penerima tersebut. Untuk menambahkan lebih daripada seorang penerima, tandakan kotak semak untuk penerima yang diinginkan. Anda juga boleh memasukkan nombor penuh dalam medan carian secara manual, kemudian ketik **Tambah**.
- 4 Setelah anda selesai menambah penerima, ketik **Selesai**.
- 5 Ketik **Tulis mesej** dan masukkan teks mesej anda.
- 6 Jika anda hendak menambah fail media, ketik  dan buat pilihan.
- 7 Jika anda hendak menambah atau mengeluarkan penerima sebelum menghantar mesej, tekan . Untuk menambah penerima, ketik **Tambah penerima**. Untuk mengeluarkan penerima, ketik **Sunting penerima** dan ketik  bersebelahan pada medan penerima. Setelah anda selesai, ketik **Selesai**.
- 8 Untuk menghantar mesej, ketik **H'ntar**.

- 💡 Jika anda keluar daripada mesej sebelum menghantarnya, ia akan disimpan sebagai draf. Perbualan akan diteg dengan perkataan **Draf**.

### Untuk membaca mesej yang diterima

- 1 Dari Skrin Utama anda, ketik , kemudian, cari dan ketik .
- 2 Ketuk perbualan yang dikehendaki.
- 3 Jika mesej tidak dimuat turun lagi, ketik dan tahan mesej, kemudian, ketik **Muat turun mesej**.

- 💡 Apabila anda menerima mesej teks atau multimedia,  kelihatan dalam bar status. Untuk membaca mesej tersebut, anda juga boleh menyeret bar status ke bawah dan ketik mesej yang diterima apabila bar status dibuka.

### Untuk membalas mesej

- 1 Dari Skrin Utama anda, ketik , kemudian, ketik **Pemesejan**.
- 2 Ketuk perbualan yang dikehendaki.
- 3 Masukkan balasan anda dan ketuk **H'ntar**.



### Untuk menghadapkan mesej

- 1 Dari Skrin Utama anda, ketik , kemudian ketik **Pemesejan**.
- 2 Ketuk perbualan yang dikehendaki.
- 3 Sentuh dan tahan mesej yang anda hendak kemukakan, kemudian, ketuk **Kehadapankan mesej**.
- 4 Pilih penerima dari senarai, atau ketuk **Tambah penerima** untuk menambah penerima yang tidak berada dalam senarai.
- 5 Sunting mesej dan ketik **H'ntar**.



### Untuk memadam mesej

- 1 Dari Skrin Utama anda, ketik , kemudian, ketik **Pemesejan**.
- 2 Ketuk perbualan yang dikehendaki.
- 3 Sentuh dan tahan mesej yang anda hendak padam, kemudian, ketuk **Padam mesej > Ya**.



### Untuk memadam perbualan

- 1 Dari Skrin Utama anda, ketik , kemudian, ketik **Pemesejan**.
- 2 Tekan , kemudian ketik **Padam lebih drpd satu**.
- 3 Tandakan kotak semakan untuk perbualan yang anda hendak padam, kemudian, ketuk **Padam**.

### Untuk menyimpan nombor penghantar kepada kenalan

- 1 Dari Skrin Utama anda, ketik , kemudian, ketik **Pemesejan**.
- 2 Ketuk perbualan.
- 3 Ketuk nombor penghantar pada bahagian atas skrin.
- 4 Ketik .
- 5 Pilih kenalan sedia ada, atau ketik  jika anda ingin mewujudkan kenalan baru.
- 6 Sunting maklumat kenalan dan ketik **Selesai**.

### Untuk memanggil penghantar mesej



- 1 Dari Skrin Utama anda, ketik , kemudian ketik **Pemesejan**.
- 2 Ketuk perbualan.
- 3 Ketik nama dan nombor penerima di bahagian atas skrin.
- 4 Jika penerima disimpan dalam kenalan anda, ketik nombor telefon yang anda ingin panggil. Jika anda belum menyimpan penerima dalam kenalan anda, ketik .

### Untuk menyimpan fail yang terkandung dalam mesej yang diterima



- 1 Dari Skrin Utama anda, ketik , kemudian, ketik **Pemesejan**.
- 2 Ketuk perbualan yang dikehendaki.
- 3 Jika mesej belum dimuat turun lagi, ketik dan tahan mesej, kemudian, ketik **Muat turun mesej**.
- 4 Sentuh dan tahan fail yang anda hendak simpan, dan pilih pilihan yang dikehendaki.

## Pilihan mesej teks dan mesej multimedia

### Untuk menukar tetapan pemberitahuan bagi mesej

- 1 Dari Skrin Utama anda, ketik , kemudian, ketik **Pemesejan**.
- 2 Tekan , kemudian ketik **Tetapan**.
- 3 Jika mahu, ketik **Nada pemberitahuan** dan pilih bunyi pemberitahuan.
- 4 Jika mahu, ketik **Getaran pemberitahuan** dan tanda kotak semakan untuk mengaktifkan.

### Untuk menukar tetapan laporan penghantaran bagi mesej keluar

- 1 Dari Skrin Utama anda, ketik , kemudian, ketik **Pemesejan**.
- 2 Tekan , kemudian ketik **Tetapan**.
- 3 Ketik **Laporan penghantaran** untuk mengaktifkan atau menyahaktifkan laporan penghantaran.

! Apabila mesej telah dihantar kepada penerima,  ditunjukkan dalam mesej.

### Untuk melihat mesej yang disimpan pada kad SIM



- 1 Dari Skrin Utama anda, ketik , kemudian, ketik **Pemesejan**.
- 2 Tekan , kemudian ketik **Tetapan > Mesej SIM**.

# Email

Gunakan aplikasi E-mel dalam telefon anda untuk menghantar dan menerima e-mel melalui akaun e-mel tetap atau melalui akaun korporat anda. Atau, anda boleh melakukan kedua-duanya. Telefon anda boleh mengurus beberapa akaun e-mel pada masa yang sama. Anda boleh menyediakan akaun-akaun ini untuk dijalankan melalui satu peti masuk yang digabungkan, atau melalui peti-peti masuk berasingan. Sila maklum bahawa e-mel yang anda terima pada akaun Gmail™ boleh diakses dalam telefon dari E-mel dan aplikasi Gmail™.

- 💡 Mesej e-mel Microsoft® Outlook® korporat anda perlu disimpan pada pelayan Microsoft® Exchange agar kefungsiannya yang diterangkan di atas berfungsi. Lihat *Menyelaras e-mel korporat anda, kalendar dan kenalan* pada halaman 74 untuk maklumat lanjut.









## Untuk menyediakan akaun e-mel dalam telefon anda

- 1 Dari Skrin Utama anda, ketik .
- 2 Cari dan ketik .
- 3 Masukkan alamat dan kata laluan e-mel, kemudian ketik **Seterusnya**.
- 4 Jika tetapan untuk akaun e-mel tidak dapat dimuat turun secara automatik, lengkapkan persediaan secara manual. Jika perlu, hubungi pembekal khidmat e-mel anda untuk tetapan terperinci. Untuk persediaan e-mel korporat pada telefon anda, pilih **Exchange** sebagai jenis akaun.
- 5 Apabila anda digesa, masukkan nama untuk akaun e-mel anda supaya ia mudah untuk dikenal pasti. Nama sama ditunjukkan dalam e-mel yang anda hantarkan daripada akaun ini. Setelah anda selesai, ketik **Seterusnya**.







- 💡 Anda boleh menyediakan lebih daripada satu akaun e-mel. Lihat *Untuk menambah akaun e-mel tambahan dalam telefon anda* pada halaman 55.

## Menggunakan e-mel



### Untuk membuat dan menghantar mesej e-mel

- 1 Dari Skrin Utama anda, ketik , kemudian cari dan ketik . Peta masuk akaun e-mel lalai anda kelihatan. Jika anda mahu menggunakan akaun e-mel lain yang anda telah sediakan pada telefon anda, ketik bar yang mengandungi , kemudian pilih akaun yang anda mahu hantarkan mesej.
- 2 Ketik .
- 3 Ketik **Kepada** dan mula menaip alamat e-mel penerima. Padanan dipaparkan dalam senarai dinamik. Ketik padanan yang berkaitan atau terus menaip alamat e-mel lengkap. Untuk menambah lebih ramai penerima, masukkan koma ( , ) atau koma bertitik ( ; ) dan mula menaip nama lain. Untuk memadamkan penerima, ketik .
- 4 Untuk memilih alamat e-mel yang disimpan dalam kenalan anda, ketik , kemudian cari dan tandakan kotak semak bersebelahan medan penerima. Untuk menambahkan lebih daripada seorang penerima, tandakan kotak semak untuk penerima yang diinginkan. Setelah anda selesai, ketik **Selesai**.
- 5 Ketik medan subjek dan masukkan subjek e-mel.
- 6 Untuk melampirkan fail, tekan , kemudian ketik **Lampirkan fail**. Pilih jenis fail, kemudian, ketik fail yang anda hendak lampirkan daripada senarai yang muncul.
- 7 Ketik medan teks isi dan masukkan teks mesej anda.
- 8 Untuk menambahkan medan Cc/Bcc, tekan , kemudian ketik **+ Cc/Bcc**.
- 9 Untuk menghantar e-mel, ketik .





### Untuk menerima mesej e-mel

- 1 Dari Skrin Utama anda, ketik .
  - 2 Cari dan ketik . Peti masuk akaun e-mel lalai anda kelihatan.
  - 3 Jika anda mahu menyemak akaun e-mel lain yang anda telah sediakan pada telefon anda, ketik bar yang mengandungi , kemudian pilih akaun yang anda mahu semak. Jika anda mahu menyemak semua akaun e-mel anda sekali gus, ketik bar yang mengandungi , kemudian ketik **Paparan gabungan**.
  - 4 Untuk memuat turun mesej baru, ketik .
-  Jika anda telah menyediakan akaun e-mel korporat, anda boleh menetapkan kekerapan menyemak kepada **Automatik (Tolak)**.



### Untuk membaca mesej e-mel anda

- 1 Dari Skrin Utama anda, ketik .
- 2 Cari dan ketik . Peti masuk akaun e-mel lalai anda kelihatan. Jika anda mahu menyemak akaun e-mel lain yang anda telah sediakan pada telefon anda, ketik bar yang mengandungi , dan pilih akaun yang anda mahu semak.
- 3 Dalam peti masuk e-mel, tatal ke atas atau bawah dan ketik e-mel yang anda hendak baca.
- 4 Dalam medan teks isi, regangkan dua jari atau cubitnya bersama untuk mengezum masuk atau keluar.
- 5 Gunakan anak panah ke depan dan ke belakang untuk membaca mesej anda yang seterusnya atau sebelumnya.







### Untuk melihat lampiran mesej e-mel

- 1 Dari Skrin Utama anda, ketik .
- 2 Cari dan ketik . Peti masuk akaun e-mel lalai anda kelihatan. Jika anda mahu menyemak akaun e-mel lain yang anda telah sediakan pada telefon anda, ketik bar yang mengandungi , kemudian pilih akaun yang anda mahu semak.
- 3 Cari dan ketik mesej yang dikehendaki dalam peti masuk e-mel anda. E-mel dengan lampiran dikenal pasti mengikut .
- 4 Ketik tab lampiran dalam isi e-mel. Semua lampiran kelihatan dalam senarai.
- 5 Ketik **Muatkan** di bawah item lampiran.
- 6 Apabila lampiran telah dimuat turun, ketik **Lihat** atau **Simpan**.





### Untuk menyimpan alamat e-mel penghantar ke kenalan anda

- 1 Dari Skrin Utama anda, ketik .
- 2 Cari dan ketik . Peti masuk akaun e-mel lalai anda kelihatan. Jika anda mahu menyemak akaun e-mel lain yang anda telah sediakan pada telefon anda, ketik bar yang mengandungi , kemudian pilih akaun yang anda mahu semak.
- 3 Cari dan ketik mesej yang dikehendaki dalam peti masuk e-mel anda.
- 4 Ketik nama penghantar.
- 5 Ketik **OK** apabila anda digesa untuk menambah nama pada kenalan anda.
- 6 Pilih kenalan sedia ada, atau ketik **Wujudkan kenalan baru** jika anda ingin mewujudkan kenalan baru.
- 7 Sunting maklumat kenalan dan ketik **Selesai**.





### Untuk membalas mesej e-mel

- 1 Dari Skrin Utama anda, ketik .
- 2 Cari dan ketik . Peti masuk akaun e-mel lalai anda kelihatan. Jika anda mahu menyemak akaun e-mel lain yang anda telah sediakan pada telefon anda, ketik bar yang mengandungi , kemudian pilih akaun yang anda mahu semak.
- 3 Cari dan ketik mesej yang anda mahu balas, kemudian ketik .
- 4 Untuk membalas kepada semua, ketik , kemudian ketik **Balas semua**.
- 5 Masukkan balasan anda, kemudian, ketik .





### Untuk menghantar semula mesej e-mel

- 1 Dari Skrin Utama anda, ketik .
- 2 Cari dan ketik . Peti masuk akaun e-mel lalai anda kelihatan. Jika anda mahu menyemak akaun e-mel lain yang anda telah sediakan pada telefon anda, ketik bar yang mengandungi , kemudian pilih akaun yang anda mahu semak.
- 3 Cari dan ketik mesej yang anda ingin hantarkan semula.
- 4 Ketik , kemudian ketik **Kehadapan**.
- 5 Ketik **Kepada** dan masukkan alamat penerima.
- 6 Masukkan teks mesej anda, kemudian ketik .







### Untuk memadamkan mesej e-mel

- 1 Dari Skrin Utama anda, ketik .
- 2 Ketik . Peti masuk akaun e-mel lalai anda kelihatan. Jika anda mahu menyemak akaun e-mel lain yang anda telah sediakan pada telefon anda, ketik bar yang mengandungi , kemudian pilih akaun yang anda mahu semak.
- 3 Dalam peti masuk e-mel anda, tandakan kotak semak untuk e-mel yang anda mahu padamkan, kemudian ketik .







### Untuk mencari e-mel

- 1 Dari Skrin Utama anda, ketik . Kemudian cari dan ketik . Peti masuk akaun e-mel lalai anda kelihatan. Jika anda mahu menyemak akaun e-mel lain yang anda telah sediakan pada telefon anda, ketik bar yang mengandungi , kemudian pilih akaun yang anda mahu semak.
- 2 Ketik .
- 3 Masukkan teks carian anda, kemudian ketik kekunci carian atau ketik kekunci sahkan pada papan kekunci anda.
- 4 Hasil carian muncul dalam senarai yang diisih mengikut tarikh. Ketik e-mel yang anda mahu buka.



### Untuk menandakan e-mel dibaca sebagai belum dibaca

- 1 Dari Skrin Utama anda, ketik .
  - 2 Cari dan ketik . Peti masuk akaun e-mel lalai anda kelihatan. Jika anda mahu menyemak akaun e-mel lain yang anda telah sediakan pada telefon anda, ketik bar yang mengandungi , kemudian pilih akaun yang anda mahu semak.
  - 3 Tandakan kotak semak untuk e-mel yang diingini, kemudian ketik .
-  Untuk menandakan e-mel belum dibaca sebagai dibaca, tandakan kotak semaknya, kemudian ketik .



### Untuk membintangkan e-mel

- 1 Dari Skrin Utama anda, ketik .
  - 2 Cari dan ketik . Peti masuk akaun e-mel lalai anda kelihatan. Jika anda mahu menyemak akaun e-mel lain yang anda telah sediakan pada telefon anda, ketik bar yang mengandungi , kemudian pilih akaun yang anda mahu semak.
  - 3 Tandakan kotak semak bagi e-mel yang anda ingin bintangkan, kemudian ketik .
-  Untuk membuang bintang pada e-mel, tandakannya, kemudian ketik .





### Untuk melihat semua e-mel yang dibintangkan

- 1 Dari Skrin Utama anda, ketik  kemudian cari dan ketik .
- 2 Ketik , kemudian ketik **Dibintang**. E-mel yang dibintangkan daripada semua akaun kelihatan dalam senarai.



### Untuk menguruskan e-mel anda secara berkelompok

- 1 Dari Skrin Utama anda, ketik , kemudian cari dan ketik . Peti masuk akaun e-mel lalai anda kelihatan. Jika anda mahu menyemak akaun e-mel lain yang anda telah sediakan pada telefon anda, ketik bar yang mengandungi , kemudian pilih akaun yang anda mahu semak.
- 2 Tandakan kotak semak untuk e-mel yang anda mahu pilih.
- 3 Setelah anda selesai, ketik salah satu ikon dalam bar alat untuk, contohnya, memindahkan e-mel yang dipilih ke folder lain.

### Untuk melihat semua folder untuk satu akaun e-mel



- 1 Dari Skrin Utama anda, ketik , kemudian cari dan ketik . Peti masuk akaun e-mel lalai anda kelihatan. Jika anda mahu menyemak akaun e-mel lain yang anda telah sediakan pada telefon anda, ketik bar yang mengandungi , kemudian pilih akaun yang anda mahu semak.
- 2 Ketik  untuk melihat semua folder dalam akaun tersebut.

### Untuk menukar kekerapan semakan peti masuk



- 1 Dari Skrin Utama anda, ketik .
- 2 Cari dan ketik .
- 3 Tekan , kemudian ketik **Tetapan**.
- 4 Jika anda menggunakan beberapa akaun e-mel, ketik akaun yang anda hendak laraskan.
- 5 Ketik **Kkrpn pnymakn peti masuk** dan buat pilihan.

## Menggunakan akaun e-mel

### Untuk menambah akaun e-mel tambahan dalam telefon anda



- 1 Dari Skrin Utama anda, ketik .
- 2 Cari dan ketik .
- 3 Tekan , kemudian ketik **Tetapan**.
- 4 Ketik **Tambah akaun**.
- 5 Masukkan alamat dan kata laluan e-mel anda, kemudian ketik **Seterusnya**.
- 6 Jika tetapan untuk akaun e-mel tidak dapat dimuat turun secara automatik, lengkapkan persediaan secara manual. Jika perlu, hubungi pembekal khidmat e-mel anda untuk tetapan terperinci.
- 7 Apabila digesa, masukkan nama untuk akaun e-mel anda supaya ia mudah untuk dikenal pasti. Nama yang sama ditunjukkan dalam e-mel yang anda hantarkan daripada akaun ini.
- 8 Setelah anda selesai, ketik **Seterusnya**.

### Untuk menyediakan akaun e-mel sebagai akaun lalai anda

- 1 Dari Skrin Utama anda, ketik .
- 2 Cari dan ketik .
- 3 Tekan , kemudian ketik **Tetapan**.
- 4 Ketik akaun yang anda hendak gunakan sebagai akaun lalai untuk mengarang dan menghantar e-mel.
- 5 Tandakan kotak semak **Akaun lalai**. Peti masuk akaun lalai muncul setiap kali anda membuka aplikasi E-mel.

 Jika anda hanya mempunyai satu akaun e-mel, akaun ini adalah akaun lalai secara automatik.

### Untuk mengalihkan akaun e-mel daripada telefon anda

- 1 Dari Skrin Utama anda, ketik .
- 2 Cari dan ketik .
- 3 Tekan , kemudian ketik **Tetapan**.
- 4 Ketik akaun yang anda ingin alih keluar.
- 5 Cari dan ketik **Alih keluar akaun >OK**.

## Gmail™ dan perkhidmatan Google™ lain

Jika anda mempunyai akaun Google™, anda boleh menggunakan aplikasi Gmail™ dalam telefon anda untuk membaca, menulis dan mengatur mesej e-mel. Selepas anda menyediakan akaun Google™ untuk berfungsi dalam telefon anda, anda juga boleh berbual dengan rakan menggunakan aplikasi Google Talk™, selaraskan aplikasi kalendar telefon anda dengan Google Calendar™ anda dan memuat turun aplikasi dan permainan dari Android Market™.

- ! Perkhidmatan dan ciri yang diterangkan dalam bab ini mungkin tidak disokong di semua negara atau rantau atau oleh semua pembekal rangkaian dan/atau perkhidmatan di semua kawasan.

### Untuk menyediakan akaun Google™ dalam telefon anda

- 1 Dari Skrin Utama anda, ketik .
  - 2 Cari dan ketik **Tetapan > Akaun & penyegerakan > Tambah akaun > Google**.
  - 3 Ikut wizard pendaftaran untuk membuat akaun Google™, atau daftar masuk jika anda sudah mempunyai akaun. Telefon anda kini sedia untuk digunakan dengan Gmail™, Google Talk™ dan Google Calendar™.
- 💡 Anda juga boleh mendaftar masuk atau membuat akaun Google™ dari panduan persediaan pada kali pertama anda memulakan telefon anda. Atau anda boleh pergi ke dalam talian dan buat akaun di [www.google.com/accounts](http://www.google.com/accounts).

### Untuk membuka Gmail™ Aplikasi

- 1 Dari Skrin Utama, ketik .
- 2 Dapatkan dan ketik **Gmail™**.



# Google Talk™

Anda boleh menggunakan pemesejan segera Google Talk™ dalam telefon anda untuk chat dengan rakan yang juga menggunakan aplikasi ini.

## Untuk memulakan Google Talk™

- 1 Dari Skrin Utama anda, ketik .
- 2 Cari dan ketik **Talk**.

## Untuk membalas mesej segera dengan Talk

- 1 Apabila seseorang menghubungi anda pada **Talk**,  muncul pada bar status.
- 2 Seret bar status ke bawah, kemudian ketuk mesej tersebut dan mulakan sembang.

# Timescape™

Timescape™ mengumpul semua maklumat komunikasi anda ke dalam satu paparan yang disepadukan. Peristiwa seperti kemas kini Facebook™ atau Twitter™ kelihatan sebagai jubin dalam urutan kronologi pada skrin. Semak imbas fail untuk mendapatkan pratonton peristiwa bersaiz snek sebelum memilih untuk membukanya dan melihat kandungan penuh. Timescape™ juga menampilkan butang tak terhingga  yang memberikan anda akses kepada pelbagai kandungan mengenai item yang anda sedang lihat.

- ! Perkhidmatan dan ciri yang diterangkan dalam bab ini mungkin tidak disokong di semua negara atau rantau atau oleh semua rangkaian dan/atau pengendali rangkaian di semua kawasan.

## Untuk memulakan Timescape™

- 1 Dari Skrin Utama anda, ketik .
- 2 Cari dan ketik **Timescape™** .
- 3 Jika anda memulakan Timescape™ untuk kali pertama, ketik jubin dalam skrin alu-aluan untuk menyediakan Timescape.
- 4 Ketik skrin **Perkhidmatan** untuk log masuk ke dalam perkhidmatan perangkaian sosial seperti Facebook™ atau Twitter™, atau untuk mencari pelanjutan berkaitan Timescape di Android Market™.
- 5 Jika anda tidak mahu log masuk ke dalam sebarang akaun perangkaian sosial atau mencari Android Market™, ketik **Selesai**.

## Paparan utama Timescape™

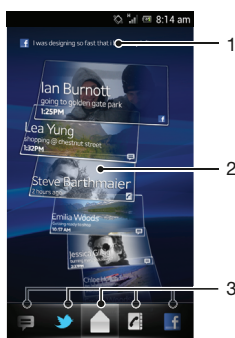

- 1 Menunjukkan kemas kini terbaru anda pada perkhidmatan rangkaian sosial
- 2 Jubin Timescape™ dipaparkan dalam susunan kronologi
- 3 Penapis acara Timescape™

## Menggunakan Timescape™

### Untuk menatal jubin dalam Timescape™

- 1 Dari Skrin Utama anda, ketik .
- 2 Cari dan ketik **Timescape™**.
- 3 Kuis ke atas atau bawah untuk menatal jubin.

### Untuk pratonton jubin dalam Timescape™

- 1 Dari Skrin Utama anda, ketik .
- 2 Cari dan ketik **Timescape™**.
- 3 Tatal ke jubin yang anda ingin pratonton dan kemudian ketik.

## Penapis acara Timescape™

-  Semua peristiwa
-  Panggilan terlepas
-  Mesej teks dan multimedia yang diterima
-  Kemas kini daripada kenalan Twitter™ anda
-  Kemas kini daripada kenalan Facebook™ anda



### Untuk menapis peristiwa yang dipaparkan dalam Timescape™

- 1 Dari Skrin Utama anda, ketik .
- 2 Cari dan ketik **Timescape™**.
- 3 Ketik atau kuis ikon penapis.



### Untuk memuat semula paparan utama dalam Timescape™

- Apabila penapis peristiwa Timescape™ ditetapkan untuk menunjukkan semua peristiwa, tekan , kemudian ketik **Muat semula**.
- 💡 Apabila anda memuat semula paparan utama, telefon anda boleh menyambung ke Internet untuk mengemas kini maklumat daripada akaun perkhidmatan web yang anda paut pada Timescape™.

### Untuk log masuk ke Facebook™ atau Twitter™ dari Timescape™

- 1 Dari Skrin Utama anda, ketik .
  - 2 Cari dan ketik **Timescape™**.
  - 3 Tekan , kemudian ketik **Tetapan > Sediakan perkhidmatan**.
  - 4 Ketik perkhidmatan yang anda hendak log masuk.
  - 5 Masukkan butiran log masuk anda.
- 💡 Apabila anda telah melog masuk ke perkhidmatan web, anda boleh mengemas kini status anda atau melihat kemas kini dari perkhidmatan web dalam Timescape™.

### Untuk mengemas kini status Facebook™ atau Twitter™ anda dalam Timescape™

- 1 Dari Skrin Utama anda, ketik .
- 2 Cari dan ketik **Timescape™**.
- 3 Ketik  > **Kms kini status**.
- 4 Ketik perkhidmatan yang anda hendak kemas kinikan status anda. Jika anda tidak mendaftar masuk ke perkhidmatan itu, anda perlu mendaftar masuk sebelum meneruskan. Apabila anda telah memilih perkhidmatan yang diingini, ketik **Teruskan**.
- 5 Ketik medan teks dan masukkan status baru anda, kemudian ketik **Siar**.



### Untuk melog keluar dari Facebook™ atau Twitter™ dari Timescape™

- 1 Dari Skrin Utama anda, ketik .
  - 2 Cari dan ketik **Timescape™**.
  - 3 Tekan , kemudian ketik **Tetapan > Sediakan perkhidmatan**.
  - 4 Ketik perkhidmatan yang anda hendak log keluar.
- ! Maklumat akaun anda dipadam apabila anda melog keluar.

## Memuat turun perkhidmatan baru untuk Timescape™

Anda boleh melakukan carian sambungan dalam Android Market™ dan memuat turun perkhidmatan baru untuk Timescape™. Perkhidmatan sedemikian termasuklah aplikasi dan plug-in yang menambah ciri tambahan kepada Timescape. Sebagai contoh, anda boleh memuat turun aplikasi yang mengemas kini Timescape dengan aktiviti anda pada pelbagai tapak rangkaian sosial sosial.

### Untuk memuat turun dan memasang perkhidmatan baru Timescape™

- 1 Dari Skrin Utama anda, ketik .
  - 2 Cari dan ketik **Timescape™**.
  - 3 Tekan , kemudian ketik **Tetapan**> **Sediakan perkhidmatan**> **Cari Pelanjutan**.
  - 4 Jika anda tidak mempunyai akaun Google yang disediakan pada telefon anda, ikut arahan pada skrin untuk menambah satu. Jika tidak, anda akan diarahkan terus ke Android Market™.
  - 5 Dalam Android Market™, pilih perkhidmatan untuk memuat turun daripada senarai yang kelihatan, kemudian ikut arahan untuk memuat turun dan memasangnya.
-  Anda boleh memadam perkhidmatan Timescape yang dipasang dalam cara yang sama anda memadam mana-mana aplikasi lain yang dipasang.



### Untuk melihat peristiwa dalam Timescape™

- 1 Dari Skrin Utama, ketik .
- 2 Dapatkan dan ketik **Timescape™**.
- 3 Tatal dan ketik jubin untuk acara yang dikehendaki supaya ia kelihatan dalam mod pratonton. Kemudian ketik jubin sekali lagi.

### Butang tak terhingga dalam Timescape™



Apabila anda mengetik jubin, butang tak terhingga  muncul pada penjuru kanan atas. Jika jubin disambungkan pada kenalan, anda boleh mengakses kandungan berkaitan dengan mengetik butang tak terhingga.

### Untuk melihat komunikasi dengan kenalan dalam Timescape™

- 1 Dari Skrin Utama anda, ketik .
- 2 Cari dan ketik **Timescape™**.
- 3 Ketuk jubin untuk acara yang berkaitan dengan kenalan.
- 4 Ketik . Semua komunikasi dengan kenalan kelihatan.
- 5 Ketik atau kuis item penapis di sebelah bawah skrin untuk melihat komunikasi dengan kenalan menerusi media lain.

### Tetapan Timescape™

#### Untuk mengakses tetapan Timescape™

- 1 Dari Skrin Utama, ketik .
- 2 Cari dan ketik **Timescape™**.
- 3 Tekan , kemudian ketik **Tetapan**.

#### Untuk menjadualkan kemas kini kandungan perkhidmatan web dalam Timescape™

- 1 Dari Skrin Utama anda, ketik .
- 2 Cari dan ketik **Timescape™**.
- 3 Tekan , kemudian ketik **Tetapan** > **Mod kemas kini**.
- 4 Ketik pilihan yang dikehendaki. Jika anda memilih **Manual**, tiada kemas kini automatik yang akan dilakukan.

### Widget Timescape™

Widget Timescape™ menunjukkan peristiwa Timescape™ yang terkini. Untuk akses pantas, widget Timescape™ boleh ditambah pada Skrin Utama anda. Lihat *Skrin utama* di halaman 21.

## Paparan widget Timescape™



- 1 Jubin Timescape™
- 2 Ketik untuk muatkan semula paparan
- 3 Jalan pintas ke paparan utama Timescape™
- 4 Ketik untuk mengemas kini status anda

! Anda tidak boleh pratonton jubin semasa menggunakan widget Timescape™.

### Untuk menambah widget Timescape™ ke skrin Utama anda

- 1 Dari Skrin Utama anda, tekan
- 2 Ketik **Tambah > Widget**.
- 3 Ketik **Widget Timescape™**.
- 4 Pilih item yang anda hendak tambah.

### Untuk mengeluarkan widget Timescape™ dari skrin Utama anda

- 1 Dari skrin Utama anda, sentuh dan tahan widget Timescape™.
- 2 Seret widget ke

# Bermula dengan Android Market™

Buka Android Market™ dan masuk ke dunia aplikasi dan permainan. Anda boleh menyemak imbas aplikasi dan permainan ini melalui kategori berlainan. Anda juga boleh menilai aplikasi atau permainan dan menghantar maklum balas mengenainya.

Untuk menggunakan Android Market™, anda perlu mempunyai akaun Google™. Lihat *Untuk menyediakan akaun Google™ dalam telefon anda* di halaman 56.

! Android Market™ mungkin tidak tersedia di semua negara atau rantau

## Untuk membuka Android Market™

- 1 Dari Skrin Utama, ketik .
- 2 Cari dan ketik **Market**.

## Memuat turun dari Android Market™

Anda boleh memuat turun semua jenis aplikasi dari Android Market™, termasuk aplikasi percuma.

### Sebelum anda memuat turun aplikasi

Sebelum anda mula memuat turun daripada Android Market™, pastikan anda mempunyai sambungan Internet yang berfungsi.

Anda harus mengingati bahawa anda mungkin dikenakan caj trafik data apabila anda memuat turun kandungan ke telefon anda. Hubungi operator anda untuk maklumat lanjut.

### Untuk memuat turun aplikasi percuma

- 1 Dalam Android Market™, cari item yang anda ingin muat turun dengan menyemak imbas kategori atau dengan menggunakan fungsi carian.
- 2 Ketik item untuk melihat butirannya dan ikuti arahan untuk menyelesaikan pemasangan.
- 3 Jika aplikasi yang anda ingin muat turun memerlukan akses kepada data anda atau kawalan mana-mana fungsi pada telefon anda, skrin tambahan akan kelihatan bersama butiran. Baca skrin ini dengan teliti kerana kefungsi telefon anda mungkin terjejas dengan serius jika anda meneruskan. Ketik **OK** jika anda bersetuju atau **Batal** jika anda ingin membatalkan muat turun.

### Untuk memuat turun aplikasi berbayar

- 1 Dalam Android Market™, cari item yang anda ingin muat turun dengan menyemak imbas kategori atau dengan menggunakan fungsi carian.
- 2 Ketik item untuk melihat butirannya dan ikuti arahan dalam telefon anda untuk menyelesaikan pembelian anda.
- 3 Jika aplikasi yang anda ingin muat turun memerlukan akses kepada data anda atau kawalan mana-mana fungsi pada telefon anda, skrin tambahan akan kelihatan bersama butiran. Baca skrin ini dengan teliti kerana kefungsi telefon anda mungkin terjejas dengan serius jika anda meneruskan. Ketik **OK** jika anda bersetuju atau **Batal** jika anda ingin membatalkan muat turun.

### Untuk membuka aplikasi yang dimuat turun

- 1 Dalam Android Market™, tekan , kemudian ketik **My Apps**.
- 2 Ketik aplikasi yang dimuat turun.

💡 Anda juga boleh mengakses aplikasi yang dimuat turun dari skrin Aplikasi.

## Mengosongkan data aplikasi anda

Kadangkala anda mungkin perlu mengosongkan data bagi aplikasi tertentu. Ini mungkin berlaku jika, contohnya, ingatan aplikasi menjadi penuh, atau anda mahu mengosongkan

markah tertinggi untuk permainan. Anda juga mungkin ingin memadam e-mel, mesej teks dan mesej multimedia masuk dalam beberapa aplikasi.

#### Untuk mengosongkan semua cache bagi aplikasi

- 1 Dari Skrin Utama anda, ketik .
- 2 Cari dan ketik **Tetapan**.
- 3 Ketik **Aplikasi**.
- 4 Ketik aplikasi yang anda hendak kosongkan semua cachenya.
- 5 Ketik **Kosongkan cache**.

! Sesetengah aplikasi tidak mungkin dapat dikosongkan cachenya.

#### Untuk memadam aplikasi yang dipasang

- 1 Dari Skrin Utama anda, ketik .
- 2 Cari dan ketik **Tetapan**.
- 3 Ketik **Aplikasi**.
- 4 Pilih aplikasi yang anda hendak padamkan.
- 5 Ketik **Nyahpasang**.

! Sesetengah aplikasi yang telah sedia dipasangkan tidak mungkin dipadam.

## Kebenaran

Sesetengah aplikasi perlu mengakses bahagian-bahagian telefon anda supaya dapat berfungsi dengan betul. Contohnya, aplikasi navigasi memerlukan kebenaran untuk menghantar dan menerima lalu lintas data, dan mengakses lokasi anda. Sesetengah aplikasi mungkin menyalahgunakan kebenaran yang diberikan dengan mencuri atau memadam data, atau melaporkan lokasi. Pastikan anda hanya memasang dan memberi kebenaran kepada aplikasi yang anda percayai sahaja.

#### Untuk melihat kebenaran aplikasi

- 1 Dari Skrin Utama anda, ketik .
- 2 Cari dan ketik **Tetapan**.
- 3 Ketik **Aplikasi**.
- 4 Ketik aplikasi yang diingini.
- 5 Tatal ke bawah untuk melihat butiran berkaitan di bawah **Keizinan**.

## Memasang aplikasi yang bukan berasal dari Android Market™

Memasang aplikasi daripada asal yang tidak diketahui atau tidak boleh dipercayai boleh merosakkan telefon anda. Secara lalai, telefon anda ditetapkan untuk menyekat pemasangan yang sedemikian. Walau bagaimanapun, anda boleh menukar tetapan ini dan membolehkan pemasangan daripada sumber yang tidak diketahui.

! Sony Ericsson tidak menjamin prestasi mana-mana aplikasi atau kandungan pihak ketiga yang dipindahkan melalui muat turun atau antara muka lain ke telefon anda. Sony Ericsson juga tidak bertanggungjawab terhadap sebarang kerosakan atau pengurangan prestasi telefon anda yang berpunca daripada pemindahan kandungan pihak ketiga. Hanya gunakan kandungan daripada sumber yang dipercayai. Hubungi pembekal kandungan sekiranya anda mempunyai sebarang soalan atau kebimbangan.

#### Untuk membenarkan pemasangan aplikasi yang bukan dari Android Market™

- 1 Dari Skrin Utama anda, ketik .
- 2 Cari dan ketik **Tetapan** > **Keselamatan**.
- 3 Tandakan kotak semak **Sumber tidak diketahui**.

# Perkhidmatan PlayNow™

Anda boleh menggunakan perkhidmatan PlayNow™ untuk memuat turun aplikasi, muzik, permainan, nada dering dan hias latar. Perkhidmatan PlayNow™ menawarkan muat turun percuma dan bukan percuma.

- 💡 Perkhidmatan PlayNow™ tidak tersedia di semua negara.

## Sebelum anda memuat turun kandungan

Sebelum anda memuat turun, pastikan bahawa anda mempunyai sambungan Internet. Di samping itu, anda mungkin perlu mempunyai kad ingatan yang dimasukkan ke dalam telefon anda untuk memuat turun kandungan.

- ! Apabila anda memuat turun kandungan ke telefon, anda mungkin dicaj untuk jumlah data yang dipindahkan. Hubungi pengendali rangkaian anda untuk mendapatkan maklumat mengenai kadar pemindahan data di negara anda.

### Untuk memulakan PlayNow™

- 1 Dari Skrin Utama, ketik .
- 2 Dapatkan dan ketik .

## Memuat turun dari perkhidmatan PlayNow™

Muat turun rangkaian kandungan dari perkhidmatan PlayNow™ terus ke telefon anda. Pilih daripada pelbagai aplikasi, permainan, muzik, nada dering dan kandungan lain. Sila maklum bahawa pilihan pembayaran untuk aplikasi bukan percuma mungkin berbeza bagi setiap negara.

### Untuk memuat turun item PlayNow ke telefon anda

- 1 Dari Skrin Utama anda, ketik .
- 2 Cari dan ketik **PlayNow™**.
- 3 Cari item yang anda ingin muat turun dengan menyemak imbas kategori atau dengan menggunakan fungsi carian.
- 4 Ketik item untuk melihat butirannya.
- 5 Klik "Beli sekarang!" untuk memulakan proses pembelian. Selepas pembelian anda telah disahkan, anda boleh mula memuat turun kandungan anda.



# Video Unlimited









Gunakan perkhidmatan Video Unlimited untuk menyewa dan membeli video yang anda boleh lihat bukan sahaja pada telefon anda, tetapi juga pada PC, PlayStation® Portable (PSP®) dan PlayStation® 3 anda. Pilih pilihan anda daripada pilihan filem Hollywood terbaru, wayang aksi, komedi, klasik dan pelbagai kategori lain.

- ! Video Unlimited mungkin tidak tersedia di semua negara atau rantau.

## Untuk membuka Video Unlimited

- 1 Dari Skrin Utama anda, ketik .
- 2 Cari dan ketik .

## Video Unlimited gambaran keseluruhan menu

	Lihat maklumat akaun anda
	Cari video
	Lihat status muat turun untuk semua item anda
	Lihat dan tukar tetapan untuk akaun, pembelian dan muat turun anda
	Tambah video semasa ke senarai keinginan
	Padam semua item dalam senarai keinginan anda
	Padam video yang anda sedang tonton dari senarai keinginan
	Kongsi maklumat mengenai video semasa melalui rangkaian sosial, e-mel, Bluetooth atau kaedah lain
	Lihat maklumat undang-undang

- ! Menu Video Unlimited adalah dinamik, yang bermaksud bahawa semua pilihan tidak sentiasa tersedia. Sebagai contoh, pilihan untuk memadamkan semua item dalam senarai keinginan anda hanya tersedia semasa anda sedang melihat senarai itu sahaja.

## Untuk membuka menu Video Unlimited

- Buka **Video Unlimited**, kemudian tekan .

## Mewujudkan akaun Video Unlimited

Anda perlu mewujudkan akaun Video Unlimited jika anda mahu membeli atau menyewa wayang dengan perkhidmatan Video Unlimited. Jika anda sudah pun memiliki akaun rangkaian PlayStation®, maka anda boleh menggunakan akaun itu.

## Menerokai pilihan Video Unlimited

Semak imbas mengikut kategori atau masukkan teks untuk mencari item tertentu. Anda juga boleh memilih untuk pratonton video yang anda minati.

## Menyewa atau membeli video

Apabila anda menyewa video, anda diberikan tempoh masa yang ditetapkan untuk menontonnya. Tempoh masa ini berbeza dari pasaran ke pasaran. Anda juga boleh memilih untuk memuat turun video yang dibeli ke kebanyakan peranti Sony™ yang disambungkan ke akaun Video Unlimited.

## Video Unlimited gambaran keseluruhan

Apabila anda membeli atau menyewa video, pemberitahuan berikut mungkin kelihatan:



Memuat turun video selesai



Memuat turun video gagal. Anda perlu menyemak sama ada, sebagai contoh, telefon anda disambungkan ke rangkaian Wi-Fi® dan anda mempunyai ruang kosong yang mencukupi pada kad ingatan anda.



Memuat turun video sedang berjalan



Muat turun dijeda



Pengesahan pembelian berjaya



Tempoh kira detik penyewaan telah bermula

## Menonton video dari Video Unlimited

Anda boleh menonton video yang anda sewa atau beli pada kebanyakan peranti Sony™ yang disambungkan ke akaun Video Unlimited anda.

## Gambaran keseluruhan menu video

Apabila anda menonton video daripada Video Unlimited, anda boleh membuka menu untuk mendapatkan pilihan berikut:



Padam video semasa



Lihat maklumat mengenai video semasa



Tukar bahasa sari kata atau alih keluar sari kata



Tukar bahasa audio

# Music Unlimited

Music Unlimited adalah perkhidmatan berasaskan langganan yang menawarkan akses kepada berjuta-juta lagu melalui sambungan 3G atau Wi-Fi® dan peluang untuk menyelaraskan dengan muzik dan senarai main anda menggunakan PC yang berasaskan Windows®. Anda boleh menguruskan dan mendedikt pustaka muzik peribadi anda di dalam awan dari pelbagai peranti. Untuk mendapatkan maklumat lanjut, lawati [www.sonyentertainmentnetwork.com](http://www.sonyentertainmentnetwork.com).

! Music Unlimited mungkin tidak tersedia di semua negara atau rantau.

## Untuk membuka Music Unlimited

- 1 Dari Skrin Utama anda, ketik .
- 2 Cari dan ketik .

# Mula mengatur

## Kalendar

Telefon anda mempunyai kalendar untuk menguruskan jadual masa anda. Sekiranya anda mempunyai akaun Google™, anda juga boleh menyelaras kalendar telefon anda dengan kalendar web anda. Lihat *Menyelaraskan data pada telefon anda* pada halaman 73.





### Untuk menetapkan paparan kalendar

- 1 Dari Skrin Utama anda, ketik , kemudian cari dan ketik **Kalendar**.
- 2 Tekan  dan buat pilihan.

### Untuk melihat berbilang kalendar

- 1 Dari Skrin Utama anda, ketik , kemudian cari dan ketik **Kalendar**.
- 2 Tekan , kemudian ketik **Lagi > Kalendar saya**.
- 3 Ketuk untuk memilih kalendar yang anda ingin lihat.



### Untuk mewujudkan peristiwa kalendar

- 1 Dari Skrin Utama anda, ketik , kemudian ketik **Kalendar**.
  - 2 Tekan , kemudian ketik **Acara baru**.
  - 3 Masukkan nama, masa, lokasi dan perihalan untuk peristiwa.
  - 4 Jika mahu, buat pilihan lain di bawah **Ulangan**.
  - 5 Pilih peringatan untuk peristiwa. Untuk menambah peringatan baru bagi peristiwa, ketik .
  - 6 Ketik **Simpan**.
-  Apabila masa janji temu tiba, telefon anda memainkan bunyi singkat untuk mengingatkan anda. Juga,  kelihatan dalam bar status.

### Untuk melihat peristiwa kalendar

- 1 Dari Skrin Utama anda, ketik , kemudian ketik **Kalendar**.
- 2 Ketik peristiwa yang anda ingin lihat.

### Untuk menukar tetapan kalendar

- 1 Dari Skrin Utama anda, ketik , kemudian ketik **Kalendar**.
- 2 Tekan , kemudian ketik **Lagi > Tetapan**.
- 3 Ketik untuk membuka tetapan yang anda mahu tukar dan sunting sebagaimana yang anda ingini.

## Jam penggera

Gunakan telefon anda sebagai jam penggera dan pilih mana-mana bunyi dalam telefon anda sebagai isyarat penggera. Penggera tidak berbunyi jika telefon anda dimatikan. Tetapi ia berbunyi apabila telefon anda ditetapkan pada mod senyap.

### Untuk membuka jam penggera

- 1 Dari Skrin Utama anda, ketik .
  - 2 Cari dan ketik **Penggera**.
-  Anda juga boleh membuka jam penggera dengan mengetik jam analog selepas menambahnya sebagai widget ke Skrin Utama anda.

### Untuk menetapkan penggera baru

- 1 Dari skrin Utama anda, ketik .
- 2 Cari dan ketik **Penggera**.
- 3 Ketik **Tmbh penggera**.
- 4 Laraskan masa dengan menatal ke atas dan ke bawah.
- 5 Ketik **Tetapkan**.
- 6 Jika anda mahu, sunting tetapan penggera lain.
- 7 Ketik **Selesai**.

### Untuk menyunting penggera sedia ada

- 1 Dari Skrin Utama anda, ketik .
- 2 Cari dan ketik **Penggera**.
- 3 Ketik penggera yang anda mahu sunting.
- 4 Ketik **Masa**.
- 5 Tatal ke atas atau ke bawah untuk melaraskan masa.
- 6 Ketik **Tetapkan**.
- 7 Jika anda mahu, sunting tetapan penggera lain.
- 8 Ketik **Selesai**.

! Format masa penggera yang dipaparkan adalah sama dengan format yang anda pilih untuk tetapan masa umum anda, sebagai contoh, 12 jam atau 24 jam.

### Untuk menyahaktifkan penggera

- 1 Dari Skrin Utama anda, ketik .
- 2 Cari dan ketik **Penggera**.
- 3 Ketik salah satu penggera yang ditanda.
- 4 Nyahandakan kotak semak **Hidupkan penggera**.

### Untuk mengaktifkan penggera sedia ada

- 1 Dari Skrin Utama anda, ketik .
- 2 Cari dan ketik **Penggera**.
- 3 Ketik salah satu penggera yang tidak ditanda.
- 4 Tandakan kotak semak **Hidupkan penggera**.

### Untuk memadamkan penggera

- 1 Dari Skrin Utama anda, ketik .
- 2 Cari dan ketik **Penggera**.
- 3 Ketik penggera yang anda hendak padamkan.
- 4 Ketik **Padam**, kemudian ketik **OK**.

### Untuk menetapkan nada dering untuk penggera

- 1 Dari Skrin Utama anda, ketik .
- 2 Cari dan ketik **Penggera**.
- 3 Ketik penggera yang anda mahu sunting.
- 4 Ketik **Nada dering** dan buat pilihan.
- 5 Ketik **Selesai**.

### Untuk menetapkan penggera berulang

- 1 Dari Skrin Utama anda, ketik .
- 2 Cari dan ketik **Penggera**.
- 3 Ketik penggera yang anda mahu sunting.
- 4 Ketik **Ulang**.
- 5 Tandakan kotak semak untuk hari yang diinginkan, kemudian ketik **OK**.



### Untuk menetapkan tajuk untuk penggera

- 1 Dari Skrin Utama anda, ketik .
- 2 Cari dan ketik **Penggera**.
- 3 Ketik penggera yang anda mahu sunting.
- 4 Ketik **Label** dan masukkan nama untuk penggera.
- 5 Ketik **OK**.

### Untuk mengaktifkan fungsi getaran untuk penggera

- 1 Dari Skrin Utama anda, ketik .
- 2 Cari dan ketik **Penggera**.
- 3 Ketik penggera yang anda mahu sunting.
- 4 Tandakan kotak semak **Getar**.

### Untuk menetapkan penggera supaya berbunyi semasa telefon dalam mod senyap

- 1 Dari Skrin Utama anda, ketik .
- 2 Cari dan ketik **Penggera**, kemudian tekan .
- 3 Ketik **Tetapan**.
- 4 Tandakan kotak semak **Pnggera dlm mod senyp**.

### Untuk menidurkan penggera apabila ia berbunyi

- Apabila penggera berbunyi, ketik **Tidur**.



### Untuk mematikan penggera apabila ia berbunyi

- Apabila penggera berbunyi, ketik **Hentikan**.

# Mengimbas dengan aplikasi NeoReader™

Gunakan telefon anda sebagai pengimbas kod bar untuk mengetahui lebih lanjut mengenai item yang anda imbas. Contohnya, anda lihat sehelai kot dalam iklan majalah dan mahu mencari saluran runcit terdekat untuk membelinya. Jika iklan mengandungi kod bar yang boleh dibaca, aplikasi NeoReader™ menggunakan kod ini untuk mengakses kandungan web mudah alih, seperti halaman web dengan lebih banyak maklumat produk atau peta saluran runcit berdekatan. NeoReader™ menyokong kebanyakan jenis kod bar standard.

## Untuk memulakan aplikasi NeoReader™

- 1 Dari Skrin Utama, ketik .
- 2 Dapatkan dan ketik  NeoReader™.

## Untuk mengimbas kod bar









- 1 Apabila aplikasi NeoReader™ dibuka, pegang kamera telefon atas kod bar sehingga keseluruhan kod bar kelihatan dalam pemedang tilik.
- 2 Telefon mengimbas kod bar secara automatik dan bergetar semasa kod bar dikenal pasti. Jika kod bar tidak dikenal pasti, ketik  untuk mengimbas kod secara manual.

## Untuk memasukkan kod bar secara manual

- 1 Apabila aplikasi NeoReader™ dibuka, ketik .
- 2 Ketik medan teks, kemudian masukkan nombor kod bar.

## Gambaran keseluruhan menu aplikasi NeoReader™

Pilihan menu berikut tersedia dalam aplikasi NeoReader™:

-  Menangkap kod bar menggunakan resolusi imej yang lebih tinggi sekiranya NeoReader™ tidak mengecam kod bar secara automatik
-  Masukkan nombor kod bar secara manual. Pilihan ini boleh digunakan jika kamera anda mempunyai kesukaran membaca kod bar
-  Lihat senarai kod bar yang diimbas sebelum ini
-  Memilih keutamaan untuk cara anda mahu menggunakan aplikasi NeoReader™
-  Lihat maklumat mengenai aplikasi NeoReader™
-  Baca selanjutnya mengenai jenis kod bar berbeza dan mengenai cara untuk menggunakan NeoReader™
-  Pilih tetapan peribadi anda, seperti bahasa atau negara. Maklumat ini digunakan untuk memperibadikan kandungan kod bar
-  Hantar mesej teks untuk menjemput rakan untuk memuat turun aplikasi NeoReader™

## Menjaga kesihatan dengan ANT+

ANT+ ialah suatu teknologi wayarles yang membenarkan aksesori kecergasan seperti pemantau kadar denyut jantung dan penderia kelajuan menukar-nukar data dengan telefon anda dan peranti lain. Dengan ANT+, anda boleh menyimpan data daripada larian atas pengisar injakan atau daripada senaman menggunakan basikal pegun dan menyimpan kesemuanya di satu tempat. Anda perlu memuat turun aplikasi seperti iMapMyFitness supaya telefon anda boleh memproses data ANT+ yang dikumpulkan.



# Menyelaraskan data pada telefon anda

Anda boleh menyelaraskan kenalan, e-mel, peristiwa kalendar dan maklumat lain dengan telefon anda dari berbilang akaun e-mel, perkhidmatan penyelarasan dan akaun jenis lain, bergantung pada aplikasi yang dipasangkan pada telefon anda. Menyelaraskan telefon anda dengan sumber maklumat lain adalah cara yang mudah dan praktikal untuk mengikuti perkembangan terkini.

Anda boleh:

- mengakses Gmail™, Google Calendar™, kenalan Google™, penanda buku Google™ Chrome anda dan perkhidmatan Google lain yang anda gunakan.
- mengakses e-mel korporat, kenalan dan aplikasi kalendar anda.
- mengakses kenalan Facebook™ anda, kalendar, album dan perkhidmatan lain yang anda gunakan.
- menyelaraskan telefon anda dengan pelayan Internet menggunakan SyncML™.

## Menyelaraskan dengan Google™



Selaraskan telefon anda dengan Gmail™, Google Calendar™, kenalan Google™, penanda buku Google™ Chrome anda dan data daripada perkhidmatan Google lain yang anda gunakan. Lihat dan uruskannya dari telefon anda hanya semudah yang anda mahukan dari komputer.

Selepas penyelarasan, anda boleh mendapatkan Gmail™ dalam aplikasi Gmail™; Google Calendar™ dalam aplikasi Kalendar; kenalan Google™ dalam aplikasi Kenalan; dan data lain dalam aplikasi Google yang sepadan yang anda telah pasang.

### Untuk menyediakan akaun Google™ dalam telefon anda untuk penyelarasan

- 1 Dari Skrin Utama anda, ketik .
- 2 Ketik **Tetapan > Akaun & penyegerakan**.
- 3 Pastikan penyelarasan dihidupkan supaya aplikasi boleh menyelaraskan data secara automatik.
- 4 Ketik **Tambah akaun > Google**.
- 5 Ikut wizard pendaftaran untuk membuat akaun Google™, atau daftar masuk jika anda sudah mempunyai akaun.
- 6 Tandakan kotak semak **Buat sandaran & pulihkan** jika anda mahu menyandarkan data ke akaun Google™ anda, kemudian ketik **Terima**.
- 7 Ketik **Selesai**.
- 8 Ketik akaun Google™ yang baru diwujudkan, kemudian ketik item yang anda hendak selaraskan.

### Untuk menyelaraskan secara manual dengan akaun Google™ anda

- 1 Dari Skrin Utama, ketik .
- 2 Ketik **Tetapan > Akaun & penyegerakan**.
- 3 Ketik akaun Google™ yang anda hendak selaraskan.
- 4 Tekan , kemudian ketik **Selaraskan sekarang**.

### Untuk menyelaraskan penyemak imbas anda dengan Google™ Chrome

- 1 Dari Skrin Utama anda, ketik .
- 2 Ketik **Tetapan > Akaun & penyegerakan**.
- 3 Ketik akaun Google™, kemudian tandakan kotak semak berkaitan untuk menyelaraskan penyemak imbas.

### Untuk mengeluarkan akaun Google™ dari telefon anda

- 1 Dari Skrin Utama anda, ketik .
- 2 Ketik **Tetapan > Akaun & penyegerakan**.
- 3 Ketik akaun Google™ yang anda hendak keluarkan dari senarai akaun.
- 4 Tekan , kemudian ketik **Alih keluar akaun**.
- 5 Ketik **Alih keluar akaun** sekali lagi untuk mengesahkan.

## Menyelaras e-mel korporat anda, kalendar dan kenalan

Akses mesej e-mel korporat anda, janji temu kalendar dan kenalan secara terus dari telefon anda. Lihat dan uruskannya semudah yang anda mahukan dari komputer. Selepas persediaan, anda boleh mendapatkan maklumat dalam aplikasi **E-mel**, **Kalendar** dan **Kenalan** .

- ! Untuk anda mengakses kefungsi yang diterangkan di atas, maklumat korporat anda mesti disimpan pada pelayan Microsoft® Exchange.

### Untuk menyediakan e-mel korporat, kalendar dan kenalan dalam telefon anda

- 1 Dari Skrin Utama anda, ketik .
- 2 Ketik **Tetapan > Akaun & penyegerakan**.
- 3 Pastikan penyelarasan dihidupkan supaya data anda diselaraskan secara automatik menurut sela penyelarasan yang anda telah tetapkan.
- 4 Ketik **Tambah akaun > Korporat**.
- 5 Masukkan alamat e-mel korporat dan kata laluan anda.
- 6 Ketik **Seterusnya**. Telefon anda mula mengambil maklumat akaun anda. Jika kegagalan berlaku, hubungi pentadbir rangkaian korporat anda untuk mendapatkan maklumat lanjut seperti nama domain dan alamat pelayan Exchange.
- 7 Ketik **OK** untuk membenarkan pelayan korporat anda mengawal telefon anda.
- 8 Pilih data apa yang anda mahu selaraskan dengan telefon, seperti entri kenalan dan kalendar.
- 9 Jika diingini, aktifkan pentadbir peranti untuk membenarkan pelayan korporat anda mengawal ciri keselamatan tertentu dalam telefon anda. Contohnya, benarkan pelayan korporat anda untuk menetapkan peraturan kata laluan dan menetapkan penyulitan storan.
- 10 Apabila persediaan selesai, anda boleh memasukkan nama untuk akaun korporat supaya ia mudah untuk dikenal pasti.



### Untuk menyunting persediaan e-mel korporat, kalendar dan kenalan

- 1 Dari Skrin Utama anda, ketik .
- 2 Ketik **Tetapan > Akaun & penyegerakan** dan pilih akaun korporat anda.
- 3 Ketik **Tetapan akaun**, kemudian ketik akaun korporat yang anda mahu sunting.
- 4 Tukar tetapan yang diinginkan.

### Untuk menetapkan selang penyelarasan untuk akaun korporat

- 1 Dari Skrin Utama anda, ketik .
- 2 Ketik **Tetapan > Akaun & penyegerakan** dan pilih akaun korporat anda.
- 3 Ketik **Tetapan akaun**, kemudian ketik akaun korporat yang anda mahu tetapkan tahap penyelarasannya.
- 4 Ketik **Kkrpn pnymaksn peti masuk** dan buat pilihan selang waktu.

### Untuk mengeluarkan akaun korporat dari telefon anda

- 1 Dari Skrin Utama anda, ketik .
- 2 Ketik **Tetapan > Akaun & penyegerakan**, kemudian, ketik akaun korporat anda.
- 3 Tekan , kemudian ketik **Alih keluar akaun**.
- 4 Ketik **Alih keluar akaun** sekali lagi untuk mengesahkan.



## Menyelaraskan dengan Facebook™ dalam telefon Xperia™ anda

Terdapat dua cara untuk menggunakan Facebook™ pada telefon anda. Di samping menggunakan aplikasi Facebook biasa untuk mengakses akaun Facebook anda, anda juga boleh memilih untuk menyelaraskan akaun Facebook dengan telefon anda. Untuk melakukannya, anda perlu menyediakan akaun Facebook™ dalam Xperia™, yang membenarkan anda mengakses terus kandungan Facebook dari beberapa aplikasi lain dalam telefon anda. Contohnya, anda boleh membuat kiriman Facebook daripada Timescape™ dan mengakses kenalan, foto dan entri kalendar Facebook anda daripada aplikasi berkaitan dalam telefon, seperti aplikasi Kalendar.

### Untuk menyediakan akaun Facebook™ dalam Xperia™ pada telefon anda

- 1 Dari Skrin Utama anda, ketik .
  - 2 Ketik **Tetapan > Akaun & penyegerakan**.
  - 3 Pastikan penyelarasan dihidupkan supaya aplikasi boleh menyelaraskan data secara automatik.
  - 4 Ketik **Tambah akaun > Facebook dalam Xperia™**.
  - 5 Ikuti arahan pada skrin untuk membuat akaun Facebook™ dalam Xperia™, atau daftar masuk jika anda sudah pun mempunyai akaun.
- 💡 Anda juga boleh menyediakan akaun Facebook™ dalam Xperia™ pada telefon anda dengan menandakan kotak semak **Penyepaduan Facebook** di bawah **Tetapan > Xperia™ > Facebook dalam Xperia™**.

### Untuk menyelaraskan dengan akaun Facebook™ dalam Xperia™ anda secara manual

- 1 Dari Skrin Utama anda, ketik .
- 2 Ketik **Tetapan > Akaun & penyegerakan**.
- 3 Ketik akaun **Facebook dalam Xperia™**.
- 4 Tekan , kemudian ketik **Selaraskan sekarang**.

### Untuk mengalih keluar akaun Facebook™ dalam Xperia™ dari telefon anda

- ⚠ Apabila anda mengalih keluar akaun Facebook™ dalam Xperia™ dari telefon anda, akaun Facebook dalam talian yang dikaitkan itu tidak dipadamkan dan anda masih boleh mengaksesnya dari komputer.
- 1 Dari Skrin Utama anda, ketik .
  - 2 Ketik **Tetapan > Akaun & penyegerakan**.
  - 3 Ketik akaun **Facebook dalam Xperia™**.
  - 4 Tekan , kemudian ketik **Alih keluar akaun**.
  - 5 Ketik **Alih keluar akaun** sekali lagi untuk mengesahkan.



## Menyelaraskan menggunakan SyncML™

Selaraskan telefon anda dengan pelayan Internet menggunakan SyncML™. Lihat dan urus kenalan, kalendar dan penanda buku dari telefon anda hanya semudah yang anda lakukan dari komputer.

### Untuk menyediakan akaun SyncML™ dalam telefon anda

- 1 Dari Skrin Utama anda, ketik .
  - 2 Cari dan ketik **Tetapan > Akaun & penyegerakan**.
  - 3 Pastikan penyelarasan dihidupkan supaya data anda diselaraskan secara automatik menurut selang yang anda telah tetapkan.
  - 4 Ketik **Tambah akaun > SyncML**.
  - 5 Ketik medan akaun, alamat pelayan, nama pengguna dan kata laluan dan masukkan maklumat yang diperlukan.
  - 6 Ketik **Sela penyelarasan** dan pilih berapa kerap anda mahu telefon diselaraskan secara automatik.
  - 7 Ketik item yang anda mahu selaraskan, contohnya, kenalan. Kemudian masukkan alamat pelayan, nama pengguna dan kata laluan. Ulangi langkah ini untuk setiap item yang anda mahu selaraskan.
  - 8 Setelah anda selesai, ketik **Selesai**.
- ⚠ Hubungi pengendali rangkaian SyncML™ anda untuk mendapatkan maklumat lanjut mengenai tetapan akaun anda.



### Untuk menyelaraskan dengan akaun SyncML™ anda secara manual

- 1 Dari Skrin Utama anda, ketik .
- 2 Ketik **Tetapan > Akaun & penyegerakan**.
- 3 Ketik akaun SyncML™ yang anda mahu selaraskan.
- 4 Tekan , kemudian ketik **Selaraskan sekarang**.

### Untuk menetapkan selang masa penyelarasan

- 1 Dari Skrin Utama anda, ketik .
- 2 Ketik **Tetapan** > **Akaun & penyegerakan**, kemudian, ketik akaun SyncML™ anda.
- 3 Ketik **Tetapan akaun**.
- 4 Ketik **Sela penyelarasan** dan buat pilihan selang waktu.

### Untuk mengeluarkan akaun SyncML™ dari telefon anda

- 1 Dari Skrin Utama anda, ketik .
- 2 Ketik **Tetapan** > **Akaun & penyegerakan**, kemudian, ketik akaun SyncML™ anda.
- 3 Tekan , kemudian ketik **Alih keluar akaun**.
- 4 Ketik **Alih keluar akaun** sekali lagi untuk mengesahkan.

# Menyambung ke rangkaian wayarles

Anda boleh mengakses Internet secara wayarles dari telefon anda menggunakan teknologi Wi-Fi®. Dengan cara ini, anda boleh menyemak imbas web dan mengakses kadar panggilan dan data yang lebih murah.

Jika syarikat atau organisasi anda mempunyai rangkaian persendirian maya (VPN), anda boleh menyambung ke rangkaian ini dengan telefon anda. Anda boleh menggunakan VPN untuk mengakses intranet dan perkhidmatan dalaman lain di syarikat anda.





## Wi-Fi®

Menggunakan teknologi Wi-Fi® anda boleh mengakses Internet secara wayarles dengan telefon anda. Untuk mengakses Internet menggunakan sambungan Wi-Fi® anda mula-mula perlu mencari dan bersambung kepada rangkaian Wi-Fi® yang tersedia. Isyarat kekuatan rangkaian Wi-Fi® mungkin berbeza bergantung pada lokasi telefon anda. Bergerak menghampiri pusat akses Wi-Fi® boleh meningkatkan kekuatan isyarat.

## Sebelum menggunakan Wi-Fi®





Untuk menyemak imbas Internet menggunakan sambungan Wi-Fi®, anda perlu mencari dan menyambung ke rangkaian Wi-Fi® tersedia dan kemudian membuka penyemak imbas Internet. Isyarat kekuatan rangkaian Wi-Fi® mungkin berbeza bergantung pada lokasi telefon anda. Bergerak menghampiri pusat akses Wi-Fi® boleh meningkatkan kekuatan isyarat.

### Untuk menghidupkan Wi-Fi®

- 1 Dari Skrin Utama anda, ketik .
- 2 Cari dan ketik **Tetapan**.
- 3 Ketik  di sebelah **Wi-Fi** supaya  bertukar kepada . Telefon mengimbas untuk rangkaian Wi-Fi® tersedia.

! Ia mungkin mengambil masa beberapa saat sebelum Wi-Fi® didayakan.

### Untuk menyambung kepada rangkaian Wi-Fi®

- 1 Dari Skrin Utama, ketik .
  - 2 Cari dan ketik **Tetapan**.
  - 3 Pastikan bahawa fungsi Wi-Fi® dihidupkan. Ketik **Wi-Fi**.
  - 4 Rangkaian Wi-Fi® yang tersedia dipaparkan. Rangkaian yang tersedia mungkin dibuka atau selamat. Rangkaian terbuka ditunjukkan dengan  dan rangkaian selamat ditunjukkan dengan  bersebelahan nama rangkaian Wi-Fi® itu.
  - 5 Ketik rangkaian Wi-Fi® untuk menyambung kepadanya. Jika anda cuba bersambung ke rangkaian Wi-Fi® selamat, anda akan diminta untuk memasukkan kata laluan.  dipaparkan dalam bar status sebaik sahaja anda disambungkan.
- ! Telefon anda mengingati rangkaian Wi-Fi® yang anda bersambung. Pada kali berikutnya anda berada di dalam liputan rangkaian Wi-Fi® yang pernah disambung sebelum ini, telefon anda akan bersambung kepadanya secara automatik.
- 💡 Dalam sesetengah lokasi, rangkaian Wi-Fi® terbuka memerlukan anda untuk log masuk ke halaman web sebelum anda boleh mendapat akses kepada rangkaian. Hubungi pentadbir rangkaian Wi-Fi® yang berkenaan untuk mendapatkan maklumat lanjut.

### Untuk menyambung kepada rangkaian Wi-Fi® lain

- 1 Dari Skrin Utama anda, ketik .
- 2 Cari dan ketik **Tetapan** > **Wi-Fi**. Rangkaian Wi-Fi® yang dikesan dipaparkan.
- 3 Ketik rangkaian Wi-Fi® lain untuk bersambung dengannya.

### Untuk mengimbas rangkaian Wi-Fi® secara manual

- 1 Dari Skrin Utama anda, ketik .
- 2 Cari dan ketik **Tetapan >Wi-Fi**.
- 3 Ketik **Imbas**. Telefon mengimbas untuk mencari rangkaian Wi-Fi® dan memaparkan rangkaian tersedia dalam senarai.
- 4 Ketik rangkaian Wi-Fi® dalam senarai untuk bersambung pada rangkaian tersebut.



### Tetapan Wi-Fi® lanjutan

Sebelum anda menambah rangkaian Wi-Fi® secara manual, anda perlu menghidupkan tetapan Wi-Fi® dalam telefon anda.

### Status rangkaian Wi-Fi®

Apabila anda bersambung kepada rangkaian Wi-Fi® atau apabila terdapat rangkaian Wi-Fi® yang tersedia dalam kawasan sekitar anda, status rangkaian Wi-Fi® ini boleh dilihat. Anda juga boleh mendayakan telefon untuk memberitahu anda apabila rangkaian Wi-Fi® terbuka dikesan.

### Untuk mendayakan pemberitahuan rangkaian Wi-Fi®

- 1 Hidupkan Wi-Fi®, jika ia belum lagi dihidupkan.
- 2 Dari Skrin Utama anda, ketik .
- 3 Cari dan ketik **Tetapan >Wi-Fi**.
- 4 Tekan .
- 5 Ketik **Lanjutan**.
- 6 Tandakan kotak semak **Pemberitahuan rangk..**

### Untuk menambah rangkaian Wi-Fi® secara manual

- 1 Dari Skrin Utama, ketik .
- 2 Cari dan ketik **Tetapan > Wi-Fi**.
- 3 Ketik **Tambah rangkaian**.
- 4 Masukkan **SSID rangkaian** bagi rangkaian.
- 5 Ketik medan **Keselamatan** untuk memilih jenis keselamatan.
- 6 Jika diperlukan, masukkan kata laluan.
- 7 Ketik **Simpan**.

- ! Hubungi pentadbir rangkaian Wi-Fi® anda untuk mendapatkan nama dan kata laluan SSID Rangkaian.

### Untuk melihat maklumat terperinci tentang rangkaian Wi-Fi® yang disambungkan

- 1 Dari Skrin Utama, ketik .
- 2 Cari dan ketik **Tetapan >Wi-Fi**.
- 3 Ketik rangkaian Wi-Fi® yang sedang bersambung dengan anda. Maklumat terperinci rangkaian dipaparkan.

### Dasar tidur Wi-Fi®

Dengan menambah dasar tidur Wi-Fi®, anda boleh menentukan bila hendak menukar dari Wi-Fi ke data mudah alih.

- ! Jika anda tidak bersambung ke rangkaian Wi-Fi®, telefon menggunakan sambungan data mudah alih untuk mengakses Internet (jika anda telah menyediakan dan mendayakan sambungan data mudah alih dalam telefon anda).





### Untuk menambah dasar tidur Wi-Fi®

- 1 Dari Skrin Utama, ketik .
- 2 Cari dan ketik **Tetapan >Wi-Fi**.
- 3 Tekan .
- 4 Ketik **Terperinci**.
- 5 Ketik **Biarkan Wi-Fi aktif semasa tidur**.
- 6 Pilih pilihan.

## Peranti yang disambungkan

Kongsi fail media dalam telefon anda dengan peranti lain pada sambungan Wi-Fi®. Apabila telefon anda disambungkan ke rangkaian rumah anda melalui Wi-Fi® dan mempunyai fungsi **Peranti yang disambungkan** dihidupkan, peranti klien lain yang disambungkan ke rangkaian rumah yang sama boleh mengakses fail media yang disimpan pada telefon anda. Contohnya, anda boleh melihat foto atau memainkan trek muzik pada peranti klien yang disambungkan. Peranti klien yang disambungkan boleh menjadi, contohnya, komputer dengan perisian klien, kamera, TV atau PlayStation®3. Semua peranti mestilah DLNA Certified™ (Digital Living Network Alliance).

### Untuk menggunakan fungsi Peranti yang disambungkan

- 1 Sambungkan telefon anda ke rangkaian Wi-Fi®.
- 2 Dari Skrin Utama anda, ketik , kemudian cari dan ketik **Peranti yang disambungkan**.
- 3 Ketuk  di sebelah **Tukar nama pelayan** dan edit nama telefon anda jika perlu. Nama ini akan kemudiannya kelihatan pada peranti klien lain yang disambungkan ke rangkaian Wi-Fi, untuk mengenal pasti telefon anda.
- 4 Tandakan kotak semak **Kongsi kandungan**.  kelihatan dalam bar status. Kini, telefon anda boleh berfungsi sebagai pelayan media.
- 5 Sambungkan komputer anda atau peranti klien lain ke rangkaian Wi-Fi® yang sama.
- 6 Aktifkan perisian klien yang dipasang pada komputer anda. Cari dan pilih telefon anda sebagai pelayan.
- 7 Pemberitahuan muncul dalam bar status bagi telefon. Ketiknya dan tetapkan kebenaran akses.
- 8 Pindahkan dan tunjukkan kandungan telefon anda pada peranti klien. Ia mungkin mengambil masa beberapa minit untuk menunjukkan semua kandungan pada peranti klien jika banyak fail foto atau muzik yang disimpan pada telefon.
- 9 Untuk menutup paparan **Peranti yang disambungkan**, tekan . Fungsi **Peranti yang disambungkan** terus dijalankan dalam latar belakang.
- 10 Untuk memutuskan sambungan dari pelayan, pergi ke paparan **Peranti yang disambungkan** dalam telefon dan jangan tanda kotak semakan **Kongsi kandungan**.

Peranti klien yang anda telah tetapkan kebenaran akses adalah peranti klien yang didaftarkan dan dipaparkan dalam senarai **Peranti berdaftar**. Peranti klien yang menunggu untuk anda memberikan kebenaran akses dipaparkan dalam senarai **Peranti menunggu**.

- ! Arahan yang diterangkan di atas mungkin berbeza bergantung pada peranti klien. Serta, rujuk kepada panduan Pengguna peranti klien anda. Jika peranti tidak bersambung, periksa bahawa rangkaian rumah anda berfungsi.

### Untuk menetapkan kebenaran akses untuk peranti klien belum selesai

- 1 Dari Skrin Utama anda, ketik , kemudian cari dan ketik **Peranti yang disambungkan**.
- 2 Pilih peranti klien dari senarai **Peranti menunggu**.
- 3 Pilih paras kebenaran akses.

### Untuk menukar nama peranti klien yang didaftarkan

- 1 Dari Skrin Utama anda, ketik , kemudian cari dan ketik **Peranti yang disambungkan**.
- 2 Pilih peranti klien dari senarai **Peranti berdaftar**, kemudian, pilih **Tukar nama**.
- 3 Masukkan nama baru untuk peranti klien.

### Untuk menukar paras akses bagi peranti klien yang didaftarkan

- 1 Dari Skrin Utama, ketik , kemudian, cari dan ketik **Peranti yang disambungkan**.
- 2 Pilih peranti klien dari senarai **Peranti berdaftar**.
- 3 Ketik **Tukar tahap akses** dan buat pilihan.

## Untuk mendapatkan bantuan mengenai perkongsian kandungan dengan peranti lain

- Apabila paparan **Peranti Tersambung** dibuka, tekan  kemudian ketik **Bantuan**.

## Berkongsi sambungan data mudah alih telefon anda

Anda boleh berkongsi sambungan data mudah alih telefon anda dengan komputer tunggal menggunakan kabel USB. Proses ini dipanggil penambatan USB. Anda juga boleh berkongsi sambungan data telefon anda dengan sehingga lapan peranti pada satu masa, dengan menghidupkan telefon anda ke dalam hotspot Wi-Fi® mudah alih.

Apabila telefon anda berkongsi sambungan datanya, ikon berikut mungkin muncul dalam bar status atau dalam panel Pemberitahuan:



Penambatan USB adalah aktif



Hotspot Wi-Fi® mudah alih adalah aktif



Penambatan USB dan hotspot mudah alih adalah aktif

## Untuk berkongsi sambungan data telefon anda menggunakan kabel USB

- 1 Nyahaktifkan semua sambungan kabel USB ke telefon anda.
  - 2 Menggunakan kabel USB yang disertakan dengan telefon anda, sambung telefon anda kepada komputer.
  - 3 Dari Skrin Utama anda, ketik .
  - 4 Cari dan ketik **Tetapan > Lagi... > Penambatan & tempat liputan mudah alih**.
  - 5 Tandakan kotak semak **Tether USB**. Telefon tersebut mula berkongsi sambungan data rangkaian mudah alihnya dengan komputer pada sambungan USB. Pemberitahuan sedang berjalan muncul dalam bar status dan panel Pemberitahuan.
  - 6 Jangan tandakan kotak semakan **Tether USB**, atau putus sambungan kabel USB untuk menghentikan perkongsian sambungan data anda.
- ! Anda tidak boleh berkongsi sambungan data telefon anda dan kad SD melalui kabel USB pada masa yang sama. Untuk mendapatkan maklumat lanjut, lihat *Menyambung telefon anda kepada komputer* pada halaman 119.
- 💡 Anda mungkin perlu menyediakan komputer anda untuk mewujudkan sambungan rangkaian melalui kabel USB. Pergi ke [android.com/tether](http://android.com/tether) untuk mendapatkan maklumat semasa terkini.

## Untuk berkongsi sambungan data telefon anda sebagai hotspot Wi-Fi® mudah alih

- 1 Dari Skrin Utama, ketik .
- 2 Cari dan ketik **Tetapan > Lagi... > Penambatan & tempat liputan mudah alih**.
- 3 Ketik **Tatarajah tempat liputan Wi-Fi**.
- 4 Masukkan **SSID rangkaian** bagi rangkaian. Ketik medan **Keselamatan** untuk memilih jenis keselamatan.
- 5 Jika diperlukan, masukkan kata laluan.
- 6 Ketik **Simpan**.
- 7 Tandakan kotak semak **Tempat liputan Wi-Fi mudah alih**. Telefon memulakan siaran nama rangkaian Wi-Fi® (SSID). Kini, anda boleh bersambung ke rangkaian ini dengan sehingga 8 komputer atau peranti lain.
- 8 Jangan tandakan kotak semakan **Tempat liputan Wi-Fi mudah alih** apabila anda hendak menghentikan perkongsian sambungan data anda melalui Wi-Fi®.

## Untuk menamakan semula atau melindungi hotspot mudah alih anda

- 1 Dari Skrin Utama, ketik .
- 2 Cari dan ketik **Tetapan > Lagi... > Penambatan & tempat liputan mudah alih**.
- 3 Ketik **Tatarajah tempat liputan Wi-Fi**.
- 4 Masukkan **SSID rangkaian** bagi rangkaian.
- 5 Untuk memilih jenis keselamatan, ketik medan **Keselamatan**.
- 6 Jika diperlukan, masukkan kata laluan.
- 7 Ketik **Simpan**.



## Rangkaian peribadi maya (VPNs)

Gunakan telefon anda untuk bersambung kepada rangkaian peribadi maya (VPN), yang membenarkan anda mengakses sumber di dalam rangkaian tempatan selamat dari luar rangkaian sebenar. Contohnya, sambungan VPN lazimnya digunakan oleh syarikat dan institusi pendidikan untuk pengguna yang memerlukan akses intranet dan perkhidmatan dalaman yang lain apabila mereka berada di luar rangkaian dalaman, contohnya, apabila mereka dalam perjalanan.

Sambungan VPN boleh disediakan dalam pelbagai cara, bergantung pada rangkaian. Sesetengah rangkaian mungkin memerlukan anda memindahkan dan memasang sijil keselamatan dalam telefon anda. Lihat *Menyambung telefon anda kepada komputer* pada halaman 119 untuk mendapatkan maklumat lanjut mengenai cara memindahkan kandungan ke telefon anda. Untuk butiran terperinci mengenai cara menyediakan sambungan kepada rangkaian peribadi maya anda, hubungi pentadbir rangkaian syarikat atau organisasi anda.

### Untuk menambah rangkaian persendirian maya

- 1 Dari Skrin Utama anda, ketik .
- 2 Cari dan ketik **Tetapan > Lagi... > VPN**.
- 3 Ketik **Tambah rangkaian VPN**.
- 4 Pilih jenis VPN yang mahu ditambah.
- 5 Masukkan tetapan VPN anda.
- 6 Ketik **Simpan**.

### Untuk bersambung ke rangkaian persendirian maya

- 1 Dari Skrin Utama anda, ketik .
- 2 Cari dan ketik **Tetapan > Lagi... > VPN**.
- 3 Dalam senarai rangkaian yang tersedia, ketik VPN yang anda mahu sambungkan.
- 4 Masukkan maklumat yang diperlukan.
- 5 Ketik **Sambung**.

### Untuk memutuskan sambungan daripada rangkaian peribadi maya

- 1 Seret bar status ke bawah.
- 2 Ketik pemberitahuan untuk sambungan VPN untuk memamatkannya.

# Penyemak imbas web

Gunakan penyemak imbas web anda untuk melihat dan menavigasi laman web, menambahkan halaman sebagai penanda buku dan menyimpan halaman untuk tontonan luar talian. Anda boleh membuka sehingga 16 tettingkap pada masa yang sama dan bertukar antaranya dengan mudah. Anda juga boleh meminta laman web versi desktop jika anda tidak mahu melihat versi mudah alih.

## Untuk membuka penyemak imbas web

- 1 Dari Skrin Utama anda, ketik .
- 2 Cari dan ketik .

## Menyemak imbas web

### Bar carian dan alamat

Gunakan bar carian dan alamat untuk menyemak imbas web.



- 1 Lihat kemajuan muat turun laman web semasa
- 2 Masukkan perkataan carian untuk mencari laman web atau masukkan alamat laman web untuk memuatkan laman web
- 3 Batalkan muat turun laman web semasa

-  Kadangkala bar carian dan alamat tidak dipaparkan selepas laman web selesai memuat turun. Ia muncul semula jika anda menguis ke bawah pada skrin.



## Untuk pergi ke laman web

- 1 Ketuk medan teks carian dan alamat untuk mengaktifkan pad kekunci.
- 2 Masukkan alamat web.
- 3 Ketik **Pergi**.

## Untuk membuat carian laman web

- 1 Ketuk medan teks carian dan alamat untuk mengaktifkan pad kekunci.
- 2 Masukkan perkataan untuk cari.
- 3 Ketik **Pergi**.

## Untuk keluar dari penyemak imbas web

- Semasa menyemak imbas, tekan .
-  Apabila anda membuka penyemak imbas sekali lagi, walaupun selepas memulakan semula telefon, penyemak imbas kelihatan sama seperti sebelum anda keluar. Contohnya, bilangan tettingkap yang sama akan dibuka.

## Menavigasi halaman web

### Untuk memilih pautan

- Untuk memilih pautan dalam laman web, ketik pautan tersebut. Pautan yang dipilih diserlahkan dan laman web mula dimuatkan selepas anda melepaskan jari anda.
-  Jika anda telah tersalah pilih pautan sebelum melepaskan jari anda, anda boleh menyeret jari anda jauh daripada pautan itu untuk menyahpilihnya.

### Untuk pergi ke laman sebelumnya semasa menyemak imbas

- Tekan .

### Untuk mengezum masuk atau keluar pada laman web

Gunakan salah satu kaedah berikut untuk mengezum masuk atau keluar pada laman web:

- Ketik dua kali untuk mengezum masuk pada laman web atau ketik dua kali sekali lagi untuk mengezum keluar.
- Sentuh satu kawasan pada halaman dengan dua jari serentak dan regangkannya untuk mengezum masuk atau cubitkannya untuk mengezum keluar.

### Untuk memuat semula laman web semasa



- Tekan , kemudian ketik **Segar semula**.

### Untuk menyimpan laman web untuk tontonan luar talian

- 1 Selepas laman web dimuatkan, tekan .
- 2 Ketik **Simpan untuk pembacaan di luar talian**. Anda kemudiannya dihalakan ke tab **Halaman disimpan**, di mana anda boleh melihat semua halaman web yang disimpan.

- ! Jika kad ingatan tidak tersedia, laman web tidak boleh disimpan.

### Untuk melihat laman web yang disimpan sebelum ini

- 1 Apabila penyemak imbas dibuka, kuis ke bawah pada skrin untuk menjadikan bar carian dan alamat kelihatan.
- 2 Ketik  bersebelahan bar carian dan alamat.
- 3 Ketik , kemudian ketik tab **Halaman disimpan**.
- 4 Cari dan pilih laman web yang anda mahu lihat.

### Untuk memuatkan versi langsung laman web luar talian

- 1 Apabila laman web luar talian dibuka, tekan .
- 2 Ketik **Muatkan siaran langsung**.

### Untuk meminta laman web versi desktop



- 1 Semasa menyemak imbas laman web, tekan .
- 2 Ketik **Minta tapak desktop**.

- ! Selepas anda memilih untuk melihat laman web versi desktop dalam tettingkap, sebarang laman web lain yang anda lihat kemudian dalam tettingkap yang sama juga akan menunjukkan versi desktopnya. Ketik **Minta tapak desktop** sekali lagi untuk menukar kembali tetapan.

### Untuk berkongsi pautan ke laman web semasa

- 1 Semasa menyemak imbas, tekan .
- 2 Ketik **Kongsi halaman**.
- 3 Pilih kaedah pemindahan yang tersedia, kemudian ikuti arahan pada skrin.

### Untuk menutup tettingkap penyemak imbas

- 1 Apabila penyemak imbas dibuka, kuis ke bawah pada skrin untuk menjadikan bar carian dan alamat kelihatan.
- 2 Ketik  bersebelahan bar carian dan alamat. Senarai semua tettingkap yang dibuka kelihatan.
- 3 Ketik  dalam tettingkap yang anda mahu tutup atau kuis tettingkap itu ke kiri atau kanan keluar dari skrin untuk menutupnya.

## Mengurus penanda buku

Penanda buku membolehkan anda mengakses dengan pantas laman web kegemaran anda dan yang kerap anda lawati. Anda boleh menambahkan penanda buku terus



daripada penyemak imbas telefon anda. Anda juga boleh menyelaraskan penyemak imbas telefon anda dengan penanda buku Google™ Chrome yang anda telah selaraskan ke akaun Google anda menggunakan komputer. Lihat *Untuk menyelaraskan penyemak imbas anda dengan Google™ Chrome* di halaman 73.

Bergantung kepada pengendali rangkaian anda, sesetengah penanda buku mungkin telah sedia dipasangkan pada telefon anda.



#### Untuk membuat penanda buku laman web

- 1 Semasa anda melihat laman web, tekan .
- 2 Ketik **Disimpan pada penanda buku**.
- 3 Jika mahu, sunting penanda buku.
- 4 Setelah anda selesai, ketik **OK**.



#### Untuk membuka penanda buku

- 1 Apabila penyemak imbas dibuka, kuis ke bawah pada skrin untuk menjadikan bar carian dan alamat kelihatan.
- 2 Ketik  bersebelahan bar carian dan alamat, kemudian ketik . Nama mana-mana akaun yang telah anda selaraskan dengan Google™ Chrome dipaparkan. Penanda buku yang telah anda simpan terus pada telefon disenaraikan di bawah akaun **Setempat**.
- 3 Untuk menunjukkan penanda buku akaun, ketik akaun. Semua penanda buku dalam akaun dipaparkan.
- 4 Untuk membuka penanda buku, ketik padanya.



#### Untuk menyunting penanda buku

- 1 Apabila penyemak imbas dibuka, kuis ke bawah pada skrin untuk menjadikan bar carian dan alamat kelihatan.
- 2 Ketik  bersebelahan bar carian dan alamat, kemudian ketik .
- 3 Sentuh terus penanda buku.
- 4 Dalam menu yang kelihatan, ketik **Edit penanda buku**.
- 5 Sunting penanda buku seperti yang diingini.
- 6 Setelah anda selesai, ketik **OK**.

#### Untuk menambahkan laman web yang ditanda buku pada Skrin utama anda

- 1 Apabila penyemak imbas dibuka, kuis ke bawah pada skrin untuk menjadikan bar carian dan alamat kelihatan.
- 2 Ketik  bersebelahan bar carian dan alamat, kemudian ketik .
- 3 Ketik dan tahan penanda buku yang anda mahu tambahkan pada Skrin Utama anda.
- 4 Dalam menu yang muncul, ketik **Tambah jalan pintas ke rumah**.

#### Untuk memadam penanda buku

- 1 Apabila penyemak imbas dibuka, kuis ke bawah pada skrin untuk menjadikan bar carian dan alamat kelihatan.
- 2 Ketik  bersebelahan bar carian dan alamat, kemudian ketik .
- 3 Sentuh terus penanda buku.
- 4 Dalam menu yang kelihatan, ketik **Padam penanda buku** untuk memadamkan penanda buku yang dipilih.

### Untuk membuat penanda buku laman web yang dilawati sebelum ini

- 1 Apabila penyemak imbas dibuka, kuis ke bawah pada skrin untuk menjadikan bar carian dan alamat kelihatan.
- 2 Ketik ☰ bersebelahan bar carian dan alamat, kemudian ketik ★.
- 3 Ketik tab **Sejarah**, kemudian ketik salah satu daripada anak panah bawah untuk melihat senarai laman web yang dilawati sebelum ini.
- 4 Ketik ★ bersebelahan laman web yang anda mahu tambahkan sebagai penanda buku.
- 5 Jika diingini, sunting lebih banyak maklumat terperinci seperti nama dan lokasi penanda buku.
- 6 Setelah anda selesai, ketik **OK**.

## Menguruskan teks dan imej

### Untuk mencari teks dalam laman web

- 1 Semasa anda melihat halaman web, tekan ☰.
- 2 Ketik **Cari di halaman**.
- 3 Masukkan teks carian anda. Aksara yang sepadan dengan carian anda akan diserlahkan pada laman web itu.
- 4 Ketik anak panah atas atau bawah untuk pergi ke item serlahkan sebelumnya atau seterusnya.
- 5 Ketuk ✓ untuk menutup bar carian.

### Untuk menyalin teks dari laman web

- 1 Sentuh terus bahagian teks yang anda mahu salin sehingga ia diserlahkan. Tab muncul di setiap hujung pilihan. Seret tab sewajarnya untuk memilih semua teks yang anda mahu salin.
  - 2 Ketik ⌲, kemudian ketik **Salin**.
  - 3 Untuk menampal teks ke dalam e-mel, mesej teks atau mesej multimedia, sentuh terus medan teks dalam aplikasi berkaitan dan ketik **Tampal** dalam menu yang kelihatan.
- ! Jika teks yang anda mahu salin ialah sebahagian daripada pautan ke laman web lain, satu menu akan muncul yang memerlukan anda mengetik **Pilih teks** sebelum anda boleh meneruskan.

### Untuk menyimpan imej daripada laman web

- 1 Pada laman web yang aktif, sentuh terus imej yang diingini sehingga menu kelihatan.
  - 2 Ketik **Simpan imej**.
- ! Jika kad ingatan tidak tersedia, imej tidak boleh disimpan.



## Berbilang tettingkap

Penyemak imbas anda boleh dijalankan sehingga 16 tettingkap berlainan pada masa yang sama. Anda boleh, contohnya, log masuk ke mel web anda dalam satu tettingkap dan membaca berita harian dalam tettingkap yang lain. Anda boleh bertukar dari satu tettingkap ke tettingkap yang lain dengan mudah. Jika anda mahu menyemak imbas web dengan lebih privasi, anda boleh menggunakan tab incognito untuk membuka tettingkap yang tidak menyimpan maklumat peribadi atau cookie semasa anda disambungkan melaluinya.

### Untuk membuka tettingkap penyemak imbas yang baru

- 1 Apabila penyemak imbas dibuka, kuis ke bawah pada skrin untuk menjadikan bar carian dan alamat kelihatan.
- 2 Ketik ☰ bersebelahan bar carian dan alamat, kemudian ketik +.

### Untuk membuka tettingkap incognito

- 1 Apabila penyemak imbas dibuka, kuis ke bawah pada skrin untuk menjadikan bar carian dan alamat kelihatan.
- 2 Ketik  bersebelahan bar carian dan alamat.
- 3 Tekan , kemudian ketik **Tab penyamaran baru**.

### Untuk membuka pautan dalam tettingkap penyemak imbas baru

- 1 Sentuh dan tahan pautan sehingga menu muncul.
- 2 Ketik **Buka dalam tab baru**.

### Untuk bertukar antara tettingkap penyemak imbas

- 1 Apabila penyemak imbas dibuka, kuis ke bawah pada skrin untuk menjadikan bar carian dan alamat kelihatan.
- 2 Ketik  bersebelahan bar carian dan alamat.
- 3 Tatal ke atas dan ke bawah untuk menyemak imbas senarai semua tettingkap yang dibuka.
- 4 Ketik tettingkap yang anda ingin tukar kepadanya.

## Memuat turun daripada web

Anda boleh memuat turun aplikasi dan kandungan apabila anda menyemak imbas web menggunakan penyemak imbas web pada telefon anda. Biasanya anda perlu menyentuh pautan memuat turun bagi fail yang diinginkan dan muat turun akan bermula secara automatik.

### Untuk melihat fail yang anda muat turun

- 1 Pastikan anda telah memasukkan kad ingatan dalam telefon anda sebelum melihat sebarang fail yang dimuat turun sebelumnya (pada kad).
- 2 Dari Skrin Utama anda, ketik .
- 3 Cari dan ketik **Muat turun**.

### Untuk membatalkan muat turun sedang berjalan

- 1 Apabila telefon anda mula memuat turun fail, seret bar status ke bawah dan ketik fail yang anda sedang muat turun.
- 2 Tandakan kotak semak bersebelahan dengan fail yang sedang dimuat turun yang anda mahu batalkan.
- 3 Ketik .

## Tetapan penyemak imbas

Anda boleh menukar tetapan penyemak imbas dan menyuaikan paparan penyemak imbas anda. Contohnya, anda boleh menukar saiz teks yang dipaparkan untuk disesuaikan dengan keperluan anda atau anda boleh mengosongkan cache, cookie, sejarah penyemak imbas dan data lain yang dipaut ke tapak web yang anda lawati.

### Untuk menukar tetapan penyemak imbas anda

- 1 Apabila penyemak imbas dibuka, tekan .
- 2 Ketik **Tetapan**.

### Untuk menukar saiz teks pada laman web

- 1 Apabila penyemak imbas dibuka, tekan .
- 2 Ketik **Tetapan > Kebolehaksesan**.
- 3 Laraskan tetapan saiz teks seperti yang diinginkan.

### Untuk mengosongkan ingatan cache daripada telefon anda

- 1 Apabila penyemak imbas dibuka, tekan .
- 2 Ketik **Tetapan > Privasi & keselamatan**.
- 3 Ketik **Kosongkan cache**, kemudian, ketik **OK** untuk mengesahkan.

### Untuk mengosongkan cookie penyemak imbas anda

- 1 Apabila penyemak imbas dibuka, tekan .
- 2 Ketik **Tetapan > Privasi & keselamatan**.
- 3 Ketik **Pad. bers. sem. data kuki**, kemudian, ketik **OK** untuk mengesahkan.

### Untuk mengosongkan sejarah penyemak imbas anda

- 1 Apabila penyemak imbas dibuka, tekan .
- 2 Ketik **Tetapan > Privasi & keselamatan**.
- 3 Ketik **Kosongkan sejarah**, kemudian, ketik **OK** untuk mengesahkan.

### Memuat halaman web secara auto

Penyemak imbas anda mempunyai pilihan muat auto yang memudahkan pembacaan halaman web yang besar dengan teks dan imej yang banyak seperti halaman berita. Apabila pilihan ini didayakan, penyemak imbas anda memuatkan semula imej dan lajur teks pada skrin secara automatik apabila anda mengetik terus skrin sebanyak dua kali selepas mengezum dengan jari anda. Jika muat auto dinyahdayakan, anda mungkin perlu menatal dari sisi untuk membaca ayat penuh.

### Untuk muat auto laman web

- 1 Apabila penyemak imbas dibuka, tekan .
- 2 Ketik **Tetapan > Lanjutan > Automuat halaman**.

### Mengisi teks secara auto

Mengisi auto membolehkan anda memasukkan data secara automatik seperti nama dan alamat pada pelbagai borang web, agar anda tidak perlu memasukkan maklumat yang sama berulang kali pada halaman web yang berlainan.

### Untuk membuat teks bagi mengisi auto

- 1 Apabila penyemak imbas dibuka, tekan .
- 2 Ketik **Tetapan > Umum**.
- 3 Tandakan kotak semak **Isi auto borang** jika ia belum ditandakan.
- 4 Ketik **Teks isi auto**, kemudian masukkan teks yang anda mahu gunakan untuk mengisi auto pada borang web, contohnya, nama dan alamat anda.
- 5 Setelah anda selesai, ketik **Simpan**.

### Tetapan pasang masuk

Anda boleh melaraskan cara pasang masuk berfungsi di laman web. Contohnya, anda boleh mendayakan pasang masuk untuk mendapatkan kesan visual optimum semasa anda melihat laman web. Selain itu, untuk meningkatkan kelajuan penyemakan imbas, anda boleh menatarajah penyemak imbas anda untuk menjalankan pasang masuk mengikut permintaan sahaja atau anda boleh menyahdayakan sepenuhnya pasang masuk.

### Untuk mendayakan pemalam atas permintaan

- 1 Apabila penyemak imbas dibuka, tekan .
- 2 Ketik **Tetapan > Lanjutan > Dayakan pemalam**.
- 3 Tandakan kotak semak **Atas permintaan**.

-  Anda mungkin perlu memulakan semula penyemak imbas anda supaya tetapan boleh dikuatkuasakan.

# Muzik

Dapatkan pemain muzik. Dengar dan atur muzik, buku audio dan podcast yang anda telah pindahkan ke kad ingatan anda dari komputer atau yang telah dibeli dan dimuat turun dari kedai dalam talian.

Untuk membuat kandungan tersedia dengan lebih mudah terhadap pemain muzik, anda boleh menggunakan aplikasi Media Go™. Media Go™ membantu memindahkan kandungan muzik antara komputer dan telefon. Untuk mendapatkan maklumat lanjut, lihat *Menyambung telefon anda kepada komputer* pada halaman 119.

## Menyalin fail media ke kad ingatan anda









Salin semua kandungan media kegemaran anda daripada komputer ke telefon dan mula menggunakan ciri hiburan telefon anda sepenuhnya. Mudah untuk anda memindahkan muzik, foto, video dan fail lain. Hanya sambungkan telefon anda ke komputer dengan kabel USB dan gunakan salah satu kaedah berikut:

- Gunakan aplikasi pengurus fail, sebagaic contoh, Windows Explorer. Lihat *Untuk memindahkan kandungan antara telefon dan komputer menggunakan kabel USB* pada halaman 119
- Gunakan aplikasi komputer Media Go™. Lihat *Media Go™* pada halaman 120

Lihat *Menyambung telefon anda kepada komputer* pada halaman 119 untuk lebih maklumat asas mengenai menyambung telefon anda dan memindahkan fail.

## Menggunakan pemain muzik

### Untuk memainkan kandungan audio

- 1 Dari skrin Skrin Utama anda, ketik **Media** >  untuk membuka pemain muzik. Jika  tidak dipaparkan, ketik , kemudian cari dan ketik .
- 2 Ketuk  untuk membuka pustaka muzik.
- 3 Ketik  untuk menyemak imbas audio mengikut artis. Ketik  untuk menyemak imbas mengikut album. Ketuk  untuk menyemak imbas mengikut senarai main. Ketuk  untuk menyemak imbas audio mengikut trek.
- 4 Untuk menyemak imbas ke trek, tatal ke atas atau bawah.
- 5 Ketik trek untuk memainkannya.



## Gambaran keseluruhan pemain muzik

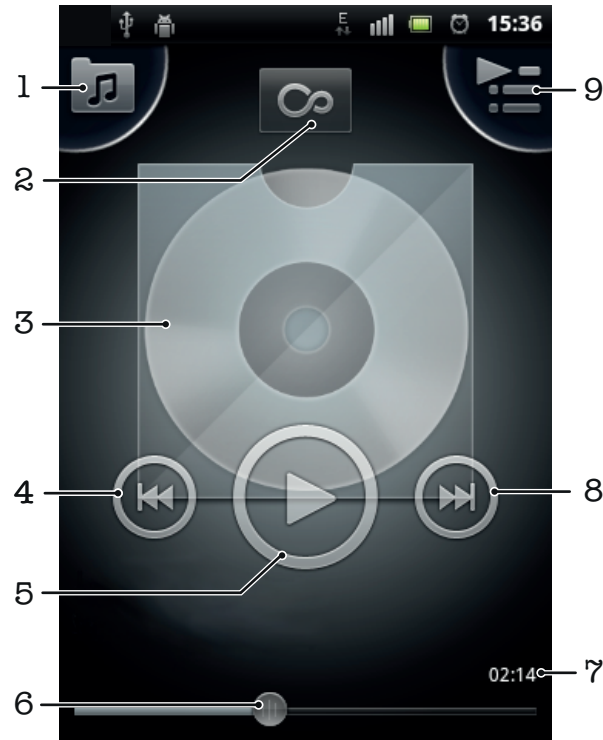

- 1 Semak imbas muzik pada kad ingatan anda
- 2 Ketuk butang tak terhingga untuk mendapatkan maklumat yang berkaitan dalam talian
- 3 Seni penutup (jika tersedia)
- 4 Pergi ke trek sebelumnya dalam baris gilir main semasa, atau putar balik
- 5 Butang Main/Jeda
- 6 Penunjuk perkembangan – seret atau ketuk untuk maju ke hadapan pantas dan main balik
- 7 Baki masa trek semasa
- 8 Pergi ke trek seterusnya dalam baris gilir main semasa, atau maju pantas
- 9 Lihat baris gilir main semasa

### Untuk menukar trek

- Dalam pemain muzik, ketik atau .

### Untuk menjeda trek

- Dalam pemain muzik, ketik .

### Untuk memaju pantas dan memutar balik muzik

- Dalam pemain muzik, sentuh dan tahan atau .
- 💡 Anda juga boleh menyeret penanda penunjuk kemajuan ke kanan atau ke kiri.

### Untuk melaraskan kelantangan audio

- Apabila pemain muzik memainkan trek, tekan kekunci kelantangan.



### Untuk memperbaiki bunyi dengan pengimbang

- 1 Apabila pemain muzik terbuka, tekan .
- 2 Ketik **Penyama**.
- 3 Pilih gaya muzik.



### Untuk melihat baris gilir main semasa

- Dalam pemain muzik, ketik .

### Untuk meminimumkan pemain muzik

- Apabila pemain muzik dimainkan, tekan  untuk pergi ke skrin sebelum ini, atau tekan  untuk pergi ke Skrin Utama. Pemain muzik terus dimainkan dalam latar belakang.

### Untuk kembali ke pemain muzik semasa ia dimainkan dalam latar belakang

- 1 Seret bar status ke bawah untuk membuka panel Pemberitahuan.
  - 2 Ketik tajuk trek untuk membuka pemain muzik.
- 💡 Secara alternatif, anda boleh menekan dan menahan  dan kemudian, ketuk  untuk kembali ke pemain muzik.

### Untuk memadam trek

- 1 Buka pustaka pemain muzik dan semak imbas ke trek yang anda ingin padam.
  - 2 Sentuh dan tahan tajuk trek, kemudian, ketuk **Padam**.
- 💡 Anda juga boleh memadam album dengan cara ini.

### Untuk memadam satu atau lebih trek pada masa yang sama

- 1 Dalam pemain muzik, ketik .
- 2 Tekan .
- 3 Ketik **Padam lebih drpd satu**.
- 4 Pilih satu atau lebih trek yang anda ingin padam.
- 5 Ketik **Padam**.

### Untuk berkongsi trek

- 1 Semasa menyemak imbas trek anda dalam pustaka pemain muzik, sentuh dan tahan tajuk trek.
  - 2 Ketik **H'ntar**.
  - 3 Pilih kaedah pindahan yang tersedia, dan ikuti arahan pada paparan.
- 💡 Anda juga boleh berkongsi album dan senarai main dengan cara ini.
  - ! Anda mungkin tidak akan dapat menyalin, menghantar atau memindahkan item yang dilindungi hak cipta.

### Untuk berkongsi satu atau lebih trek pada masa yang sama

- 1 Semasa menyemak imbas trek anda dalam pustaka pemain muzik, tekan .
  - 2 Ketik **Hantar beberapa**.
  - 3 Ketik satu atau lebih trek yang anda hendak kongsi.
  - 4 Ketik **H'ntar**.
  - 5 Pilih kaedah pindahan yang tersedia, dan ikuti arahan pada paparan.
- ! Anda mungkin tidak akan dapat menyalin, menghantar atau memindahkan item yang dilindungi hak cipta.

### Untuk mengesyorkan trek pada Facebook™

- 1 Semasa trek sedang dimainkan dalam pemain muzik, ketik  untuk menunjukkan bahawa anda "Suka"nya pada **Facebook™**. Jika anda mahukan, tambah komen dalam medan komen.
- 2 Ketik **Kongsi** untuk menghantar trek itu ke **Facebook™**. Jika trek berjaya diterima, anda akan mendapat mesej pengesahan daripada **Facebook™**.

## Widget pemain muzik

Widget pemain muzik adalah aplikasi mini yang memberikan anda akses langsung kepada pemain muzik dari Skrin Utama anda. Anda perlu menambah widget ini ke Skrin Utama anda sebelum anda boleh menggunakannya.

### Untuk menambahkan widget pemain muzik pada skrin Utama anda

- 1 Dari Skrin Utama anda, tekan .
- 2 Ketik **Tambah > Widget**.
- 3 Ketik **Pemain muzik**.

### Menemui kandungan audio berkaitan

Dalam pemain muzik, anda boleh menemui kandungan audio yang berkaitan dengan artis yang anda sedang dengar dengan mengetik butang Tak Terhingga .

Anda juga boleh mencari kandungan audio yang berkaitan dengan artis tertentu semasa anda menyemak imbas pemain muzik. Pemain muzik mencari dan menyenaraikan jenis hasil berikut:

- Video muzik di YouTube™
- Maklumat artis di Wikipedia
- Lirik di Google
- Video karaoke di YouTube™
- Carian pelanjutan di web

### Mainkan muzik mengikut susunan rawak

Anda boleh memainkan trek dalam senarai main mengikut susunan rawak. Senarai main itu, boleh jadi senarai main yang anda buat sendiri atau sesuatu album.

### Untuk memainkan trek dalam susunan rawak

- 1 Dalam pemain muzik, ketik .
- 2 Ketik  dan navigasi ke album, atau ketik  dan semak imbas ke senarai main.
- 3 Buka album atau senarai main dengan mengetik namanya.
- 4 Ketik .

💡 Anda juga boleh mengetik  dan mengocok semua trek dalam senarai.

### Senarai main

Pemain muzik mewujudkan **Senarai main pintar** secara automatik pada tab senarai main  dalam pustaka pemain muzik. Pemain muzik juga mewujudkan senarai main (dipanggil **Paling dimainkan**) lagu yang paling kerap dimainkan bagi setiap artis dalam pustaka audio anda. Anda juga boleh mewujudkan senarai main anda sendiri daripada muzik pada kad ingatan anda.

Selain itu, anda boleh menyalin senarai main daripada komputer ke kad ingatan jika anda mempunyai aplikasi Media Go™ dipasangkan pada komputer anda. Apabila anda menyambungkan dan melepaskan telefon anda ke komputer menggunakan sambungan kabel USB, kad ingatan anda kelihatan dalam aplikasi Media Go™ pada komputer. Untuk mendapatkan maklumat lanjut, lihat *Menyambungkan telefon anda kepada komputer* pada halaman 119.



### Untuk memainkan senarai main pintar

- 1 Dalam pemain muzik, ketik .
- 2 Ketik .
- 3 Di bawah **Senarai main pintar**, ketik senarai main.
- 4 Ketik trek untuk memainkannya.

### Untuk memainkan lagu paling banyak dimainkan bagi seseorang artis

- 1 Dalam pemain muzik, ketik .
- 2 Ketik  dan ketik artis.
- 3 Ketik **Trek paling popular**. Sehingga sepuluh trek oleh artis tersebut akan dipaparkan.
- 4 Ketik trek untuk memainkannya.



### Untuk mewujudkan senarai main anda sendiri

- 1 Dalam pemain muzik, ketik .
- 2 Untuk menambah artis, album atau trek ke senarai main, sentuh dan tahan nama artis atau tajuk album atau trek untuk membuka menu.
- 3 Ketik **Tambah ke senarai main** > **Wujudkn snarai main baru**.
- 4 Masukkan nama untuk senarai main dan ketik **OK**. Kini, anda telah mewujudkan senarai main dan menambah artis, album atau trek ke senarai main itu. Lihat senarai main anda dengan mengetik  dalam pustaka pemain muzik.

### Untuk menambah trek ke senarai main

- 1 Semasa menyemak imbas pustaka pemain media, sentuh dan tahan nama artis atau tajuk album atau trek yang anda hendak tambah.
- 2 Ketik **Tambah ke senarai main**.
- 3 Ketik nama senarai main mana yang anda hendak tambah artis, album atau trek. Artis, album atau trek ditambah ke senarai main.

### Untuk memainkan senarai main anda sendiri

- 1 Dalam pemain muzik, ketik .
- 2 Ketik .
- 3 Di bawah **Senarai main saya**, ketik senarai main.
- 4 Ketik trek untuk memainkannya.

### Untuk mengeluarkan trek daripada senarai main

- 1 Dalam senarai main, sentuh dan tahan tajuk trek yang anda hendak padam.
- 2 Ketik **Padamkn drpd senarai main**.

### Untuk memadamkan senarai main



- 1 Dalam pemain muzik, ketik , kemudian pilih **Senarai main**.
- 2 Sentuh terus senarai main yang anda hendak padamkan.
- 3 Ketik **Padam**.
- 4 Ketik **Padam** sekali lagi untuk mengesahkan.

# Mengenal pasti muzik menggunakan teknologi TrackID

Gunakan perkhidmatan pengecaman muzik TrackID™ untuk mengenal pasti trek muzik yang anda dengar dimainkan di sekitar anda. Hanya rakam sampel ringkas lagu itu dan anda akan mendapat maklumat artis, tajuk dan album dalam masa beberapa saat. Anda boleh membeli trek yang dikenal pasti oleh TrackID™ dan anda boleh melihat carta TrackID untuk melihat perkara yang dicari oleh pengguna TrackID di seluruh dunia. Untuk keputusan terbaik, gunakan teknologi TrackID™ di tempat yang sunyi. Jika anda mempunyai masalah menggunakan aplikasi ini, lihat *Saya tidak boleh menggunakan perkhidmatan berasaskan Internet* pada halaman 138.

- ! Aplikasi TrackID™ dan perkhidmatan TrackID™ tidak disokong di semua negara/rantau, atau oleh semua rangkaian dan/atau pembekal khidmat di semua kawasan.

## Untuk membuka aplikasi TrackID™



- 1 Dari Skrin Utama anda, ketik .
- 2 Dapatkan dan ketik **TrackID™** .

- 💡 Anda juga boleh menggunakan widget TrackID™ untuk membuka aplikasi TrackID™.

## Untuk mencari maklumat trek menggunakan TrackID™

- 1 Apabila aplikasi **TrackID™** dibuka, tahan telefon ke arah sumber muzik.
- 2 Ketik **Rakam**. Jika trek tersebut dikenali oleh perkhidmatan TrackID™, hasil kelihatan pada skrin.

## Untuk melihat carta TrackID™

- 1 Apabila aplikasi **TrackID™** terbuka, ketik tab . Pada kali pertama anda melihat carta, ia ditetapkan kepada rantau anda sendiri.
- 2 Untuk melihat carta bagi carian paling popular dalam rantau lain, ketik  > **Wilayah**.
- 3 Pilih negara atau rantau.

## Menggunakan hasil teknologi TrackID™

Maklumat trek kelihatan apabila aplikasi TrackID™ mengenal pasti trek. Anda boleh memilih untuk membeli trek atau mengongsinya menggunakan e-mel atau SMS. Anda juga boleh mendapatkan maklumat lanjut tentang artis trek.

## Untuk membeli trek menggunakan teknologi TrackID™

- 1 Apabila aplikasi **TrackID™** terbuka, ketik tajuk trek.
  - 2 Dalam skrin maklumat trek, ketik **Muat turun**.
  - 3 Ikuti arahan dalam telefon anda untuk melengkapkan pembelian anda.
- ! Ciri pembelian trek mungkin tidak disokong di semua negara/ rantau, atau oleh semua pembekal rangkaian dan/atau pembekal khidmat dalam semua kawasan.

## Untuk berkongsi trek menggunakan e-mel atau SMS

- 1 Apabila aplikasi **TrackID™** terbuka, ketik tajuk trek.
- 2 Pilih kaedah perkongsian.
- 3 Ikuti arahan dalam telefon anda untuk melengkapkan prosedur.

## Untuk melihat maklumat artis untuk trek

- 1 Apabila aplikasi **TrackID™** terbuka, ketik tajuk trek.
- 2 Ketik **Maklumat artis**.



### Untuk memadamkan trek daripada sejarah trek

- 1 Apabila aplikasi **TrackID™** terbuka, ketik tajuk trek.
- 2 Ketik **Padam**.
- 3 Ketik **Ya** dalam tettingkap pop-timbul.

## Menggunakan TrackID™ untuk mengenal pasti trek pada Radio FM Radio

Anda boleh menggunakan teknologi **TrackID™** untuk mengenal pasti trek muzik apabila ia dimainkan pada radio FM telefon anda dan berkongsikannya pada **Facebook**.



### Untuk mengenal pasti trek pada radio FM menggunakan TrackID™

- 1 Sambungkan bebas tangan berwayar atau set fon kepala ke telefon anda.
  - 2 Dari Skrin Utama anda, ketik .
  - 3 Dapatkan dan ketik **Radio FM** . Saluran yang tersedia muncul apabila anda menatal melalui jalur frekuensi.
  - 4 Semasa lagu dimainkan pada radio FM, ketik .
  - 5 Aplikasi TrackID™ mengambil contoh lagu tersebut. Jika trek dikenal pasti, hasil trek akan ditunjukkan kepada anda.
- ! Ciri ini mungkin tidak disokong di semua negara/rantau, atau oleh semua rangkaian dan/atau pengendali khidmat dalam semua kawasan.

# Radio FM

Anda boleh menyemak imbas dan mendengar stesen radio FM, dan menyimpannya sebagai kegemaran. Anda boleh mendengar radio melalui bebas tangan mudah alih atau fon kepala, atau melalui pembesar suara dalam telefon. Anda perlu menyambungkan bebas tangan mudah alih atau fon kepala, kerana ia berfungsi sebagai antena radio FM. Apabila anda membuka radio FM, saluran tersedia muncul secara automatik. Sekiranya saluran mempunyai Data Sistem Radio, ia akan muncul beberapa saat selepas anda mula mendengar.

## Untuk memulakan radio FM

- 1 Sambungkan bebas tangan mudah alih atau set fon kepala ke telefon anda.
  - 2 Dari Skrin Utama anda, ketik .
  - 3 Dapatkan dan ketik **Radio FM** . Saluran yang tersedia muncul apabila anda menatal melalui jalur frekuensi.
- ! Anda perlu menyambung bebas tangan mudah alih atau fon kepala, yang berfungsi sebagai antena.

## Gambaran keseluruhan radio FM

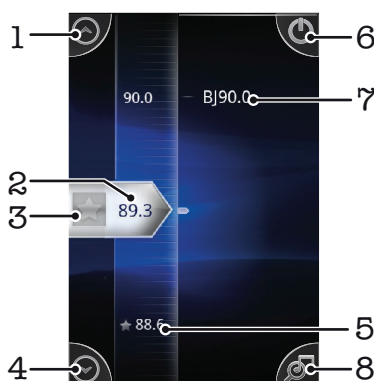

- 1 Pindahkan ke atas ke kegemaran sebelumnya (tersedia apabila kegemaran disimpan)
- 2 Frekuensi talaan
- 3 Simpan atau keluarkan saluran sebagai kegemaran
- 4 Pindahkan ke bawah ke kegemaran seterusnya (tersedia apabila kegemaran disimpan)
- 5 Saluran kegemaran yang disimpan
- 6 Kekunci hidup/mati radio
- 7 Maklumat Sistem Data Radio (RDS) – tidak tersedia di semua negara/rantau
- 8 Buka aplikasi TrackID™

## Beralih antara saluran radio

Anda boleh beralih antara saluran radio pada sesuatu jalur frekuensi dengan:

- Menguis ke atas dan ke bawah.
- Menyeret.
- Mengetik saluran atau, jika tersedia, maklumat RDS (pengenalan stesen).

## Menggunakan saluran radio kegemaran anda

Anda boleh menyimpan saluran radio yang kerap anda dengari sebagai kegemaran. Dengan menggunakan kegemaran anda boleh kembali dengan pantas ke saluran radio.



### Untuk menyimpan saluran sebagai kegemaran

- 1 Apabila radio dibuka, navigasi ke saluran yang anda ingin simpan sebagai kegemaran.
- 2 Ketik .

### Untuk mengalih saluran sebagai kegemaran

- 1 Apabila radio dibuka, navigasi ke saluran yang anda ingin alihkan sebagai kegemaran.
- 2 Ketik .

### Untuk beralih antara saluran kegemaran

- Apabila radio dibuka, ketik  atau .
- ! Untuk beralih antara kegemaran, anda perlu menyimpan sekurang-kurangnya dua saluran sebagai kegemaran.

## Membuat carian baru untuk saluran radio

Sekiranya anda telah berpindah ke lokasi baru atau penerimaan menjadi bertambah baik di lokasi semasa anda, anda boleh mulakan pengimbasan baru untuk saluran radio.

- ! Sebarang kegemaran yang telah anda simpan tidak akan terjejas oleh pengimbasan baru.

### Untuk memulakan carian baru untuk saluran radio

- 1 Apabila radio terbuka, tekan .
- 2 Ketik **Cari saluran**. Radio mengimbas seluruh jalur frekuensi, dan semua saluran yang tersedia dipaparkan.

## Bertukar antara pembesar suara dan bebas tangan

Anda boleh memilih untuk mendengar radio melalui bebas tangan mudah alih atau fon kepala, atau melalui pembesar suara dalam telefon.



### Untuk bertukar antara speaker dan bebas tangan

- 1 Apabila radio dibuka, tekan .
- 2 Ketik **Mainkan di speaker**.
- 3 Untuk memainkan semula bunyi melalui bebas tangan mudah alih atau fon kepala, tekan  dan ketik **Mainkan di bebas tgn**.

## Mengenal pasti trek radio menggunakan TrackID™

Gunakan teknologi TrackID™ untuk mengenal pasti trek muzik apabila ia dimainkan pada radio FM telefon anda.

### Untuk mengenal pasti lagu pada radio FM menggunakan TrackID™

- 1 Semasa lagu dimainkan pada radio FM telefon anda, ketuk .
  - 2 Penunjuk perkembangan kelihatan apabila aplikasi TrackID™ membuat sampel lagu. Jika berjaya, anda ditunjukkan dengan hasil trek, atau senarai kemungkinan trek.
  - 3 Tekan  untuk kembali ke Radio FM.
- ! Aplikasi TrackID™ dan perkhidmatan TrackID™ tidak disokong di semua negara/rantau, atau oleh semua rangkaian dan/atau pembekal khidmat di semua kawasan.



# Mengambil gambar dan merakam video

Kamera telefon anda dilengkapi dengan sensor Exmor R yang sangat sensitif, yang membolehkan foto dan video yang jelas walaupun dalam keadaan pencahayaan rendah. Dengan kamera telefon anda, anda boleh mengambil foto 2D biasa atau anda boleh menangkap foto 3D dalam mod 3D Sweep Panorama™. Hantarkan foto dan video anda kepada rakan sebagai mesej multimedia atau muat naiknya ke perkhidmatan web.

## Gambaran keseluruhan kawalan kamera

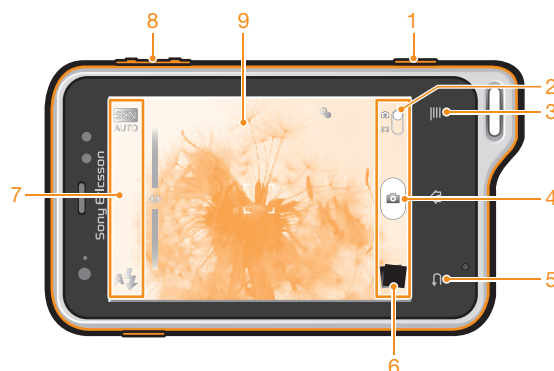

- 1 Kekunci kamera – Aktifkan kamera/Ambil foto/Rakam video
- 2 Tukar antara kamera pegun dan video
- 3 Paparkan semua tetapan
- 4 Ambil foto atau rakam klip video
- 5 Undur selangkah atau keluar dari kamera
- 6 Lihat foto dan video
- 7 Ikon tetapan kamera
- 8 Zum masuk atau keluar
- 9 Skrin kamera utama

### Untuk membuka kamera

- Apabila skrin aktif, tekan dan tahan kekunci kamera ke bawah.

### Untuk menutup kamera

- Tekan ↶ dari skrin kamera utama.





## Menggunakan kamera pegun

Terdapat tiga cara untuk mengambil foto dengan kamera pegun. Anda boleh menekan kekunci kamera, mengetik butang kamera pada skrin atau menyentuh titik pada skrin.





### Untuk mengambil foto menggunakan kekunci kamera

- 1 Aktifkan kamera.
- 2 Jika kamera pegun tidak dipilih, seret ● ke 📷.
- 3 Tekan kekunci kamera separuh ke bawah untuk mengaktifkan fokus auto.
- 4 Apabila bingkai fokus menjadi hijau, tekan kekunci kamera sepenuhnya ke bawah.

### Untuk mengambil foto dengan menyentuh skrin

- 1 Aktifkan kamera.
  - 2 Jika kamera pegun tidak dipilih, seret  ke .
  - 3 Untuk memaparkan semua tetapan, tekan .
  - 4 Ketik **Kaedah penangkapan** dan pilih **Tangkap sentuh** jika ia belum dipilih.
  - 5 Halakan kamera ke arah subjek.
  - 6 Untuk mengaktifkan fokus auto, sentuh dan tahan tempat pada skrin. Apabila bingkai fokus menjadi warna hijau, angkat jari anda untuk mengambil foto.
- ! Berhati-hati jangan menyentuh ,  atau ikon lain semasa menyentuh skrin untuk mengambil foto.

### Untuk mengambil foto dengan mengetik butang pada skrin

- 1 Aktifkan kamera.
- 2 Jika kamera pegun tidak dipilih, seret  ke .
- 3 Untuk memaparkan semua tetapan, tekan .
- 4 Ketik **Kaedah penangkapan** dan pilih **Butang pada paparan** jika ia belum dipilih.
- 5 Halakan kamera ke arah subjek.
- 6 Ketik butang  pada skrin. Foto diambil sebaik sahaja anda melepaskan jari anda.

### Untuk menggunakan fungsi zum

- Apabila kamera dibuka, tekan kekunci kelantangan ke atas atau bawah untuk mengezum masuk atau keluar.

### Untuk menggunakan denyar kamera pegun



- 1 Apabila kamera dibuka, tekan .
- 2 Ketik **Flash** dan pilih tetapan denyar yang anda mahukan.
- 3 Ambil foto.

### Untuk melihat foto dan video anda

- 1 Buka kamera, kemudian ketik imej kecil di sebelah bawah skrin untuk membuka foto atau video.
- 2 Kuis ke kiri atau kanan untuk melihat foto dan video anda. Video ditandakan dengan .

- 💡 Dalam langkah 1, anda juga boleh menguis imej kecil dari kanan ke kiri dan kemudian pilih satu yang anda mahu lihat.



### Untuk memadam foto

- 1 Buka foto yang anda hendak padamkan.
- 2 Tekan  dan kemudian ketik .

## Pengecaman muka

Anda boleh menggunakan pengecaman muka untuk membawa muka di luar fokus ke dalam fokus. Kamera mengesan sehingga lima muka secara automatik, ditunjukkan oleh bingkai putih. Bingkai kuning menunjukkan muka yang telah dipilih untuk fokus. Fokus ditetapkan kepada muka yang terdekat dengan kamera. Anda juga boleh mengetik salah satu bingkai untuk memilih muka yang mana perlu difokuskan.

### Untuk menghidupkan pengecaman muka

- 1 Aktifkan kamera.
- 2 Jika kamera pegun tidak dipilih, seret  ke .
- 3 Ketik ikon pada sebelah kiri atas, kemudian pilih **Normal**.
- 4 Untuk memaparkan semua tetapan, tekan .
- 5 Ketik **Mod fokus**> **Pengecaman muka**.



### Untuk mengambil foto menggunakan pengecaman muka

- 1 Apabila kamera dibuka dan **Pengecaman muka** dihidupkan, halakan kamera ke subjek anda. Sehingga lima muka boleh dikesan dan setiap muka yang dikesan dibingkaikan.
- 2 Tekan kekunci kamera separuh ke bawah. Bingkai hijau menunjukkan muka mana berada dalam fokus.
- 3 Untuk mengambil foto, tekan kekunci kamera sepenuhnya ke bawah.

### Smile detection

Pengecaman senyum membolehkan anda menangkap muka sebaik sahaja ia tersenyum. Kamera mengesan sehingga lima muka dan memilih satu muka untuk pengecaman senyuman dan fokus secara auto. Bingkai hijau menunjukkan muka yang mana dipilih. Apabila muka yang dipilih tersenyum, kamera mengambil foto secara automatik.

### Untuk menghidupkan pengecaman senyum



- 1 Aktifkan kamera.
- 2 Jika kamera pegun tidak dipilih, seret  ke .
- 3 Untuk memaparkan semua tetapan, tekan .
- 4 Ketik **Pengecaman senyuman** dan pilih paras senyuman.

### Untuk mengambil foto menggunakan pengecaman senyuman





- 1 Apabila kamera dibuka dan **Pengecaman senyuman** dihidupkan, halakan kamera ke subjek anda. Setiap muka yang dicam dibingkaikan dalam pemidang tilik (tidak melebihi daripada lima muka).
- 2 Kamera memilih muka mana yang hendak difokuskan.
- 3 Muka yang dipilih kelihatan dalam bingkai hijau dan foto diambil secara automatik.
- 4 Jika tiada senyuman dikesan, tekan kekunci kamera untuk mengambil foto secara manual.

### Menambah kedudukan geografi kepada foto anda

Hidupkan geopengetegan untuk menambah lokasi geografi (geotag) anggaran ke foto apabila anda merakamnya. Lokasi geografi ditentukan oleh rangkaian wayarles (rangkaiannya mudah alih atau Wi-Fi®) ataupun teknologi Sistem Penentuan kedudukan Sejagat (GPS).



Apabila  kelihatan pada skrin kamera, geopengetegan dihidupkan tetapi kedudukan geografi tidak ditemui. Apabila  kelihatan, geopengetegan dihidupkan dan kedudukan geografi tersedia, oleh itu foto anda boleh diletakkan geotag. Apabila tiada satu pun daripada kedua-dua simbol ini kelihatan, geopengetegan dimatikan.

### Untuk menghidupkan geopengetegan



- 1 Aktifkan kamera.
- 2 Jika kamera pegun tidak dipilih, seret  ke .
- 3 Tekan , kemudian ketik **Geotag > Hidupkan**.
- 4 Ketik **OK** untuk bersetuju mendayakan GPS dan/atau rangkaian wayarles.
- 5 Tandakan pilihan yang anda mahu buat di bawah **Lokasi Saya**.
- 6 Selepas anda mengesahkan tetapan anda, tekan  untuk kembali ke skrin kamera.
- 7 Jika  kelihatan pada skrin kamera, lokasi anda tersedia dan foto anda boleh digeotegkan. Jika tidak, semak GPS anda dan/atau sambungan rangkaian wayarles.

## Menggunakan tetapan kamera pegun

### Untuk melaraskan tetapan kamera pegun

- 1 Aktifkan kamera.
- 2 Jika kamera pegun tidak dipilih, seret  ke .
- 3 Ketik salah satu daripada ikon tetapan pada sebelah kiri skrin.
- 4 Untuk memaparkan semua tetapan, tekan .
- 5 Pilih tetapan yang anda mahu laraskan, kemudian sunting sebagaimana yang anda ingini.

### Untuk menyuaikan panel tetapan kamera pegun

- 1 Apabila kamera dibuka, tekan  untuk memaparkan semua tetapan.
  - 2 Sentuh terus tetapan yang anda hendak alih dan seretnya ke kedudukan yang diingini.
-  Jika anda menyeret tetapan keluar dari panel tetapan, perubahan dibatalkan.

## Gambaran keseluruhan tetapan kamera pegun



### Pengecaman pemandangan

Kamera menentukan pemandangan yang mana paling sesuai. Ikon dan teks pemandangan kelihatan apabila pemandangan dipilih.



### Normal



### Panorama 3D

3D Sweep Panorama™ membolehkan anda mengambil foto sudut luas, panorama bagi sebarang pemandangan dalam 3D. Cuma tekan kekunci kamera dan alihkan kamera dengan stabil dari satu bahagian ke bahagian lain.



### Panorama

Gunakan tetapan ini untuk mengambil foto sudut luas, panorama. Cuma tekan kekunci kamera dan alihkan kamera dengan stabil dari satu bahagian ke bahagian lain.

## Mod fokus

Fungsi fokus mengawal bahagian foto yang seharusnya tajam. Apabila fokus auto berterusan dihidupkan, kamera sentiasa melaraskan fokus supaya kawasan dalam bingkai fokus putih kekal tajam.



### Fokus auto tunggal

Kamera memfokus secara automatik pada subjek yang dipilih. Fokus auto berterusan dihidupkan. Sentuh terus skrin kamera, bingkai fokus putih bertukar menjadi hijau apabila fokus sudah ditetapkan. Foto diambil apabila anda melepaskan jari anda.



### Fokus auto berbilang

Fokus ditetapkan secara automatik pada beberapa kawasan imej. Sentuh terus skrin kamera, bingkai fokus putih bertukar menjadi hijau apabila fokus sudah ditetapkan. Foto diambil apabila anda melepaskan jari anda. Fokus auto berterusan dimatikan.



### Pengecaman muka

Kamera mengecam sehingga lima wajah manusia secara automatik, ditunjukkan oleh bingkai dalam skrin kamera. Kamera memberi fokus secara automatik pada wajah terdekat. Anda juga boleh memilih wajah mana yang hendak difokuskan dengan mengetiknya pada skrin. Sentuh terus skrin kamera, bingkai fokus putih bertukar menjadi hijau apabila fokus sudah ditetapkan. Foto diambil apabila anda melepaskan jari anda. Pengecaman muka tidak boleh digunakan untuk semua jenis pemandangan. Fokus auto berterusan dihidupkan.



### Infiniti

Gunakan apabila mengambil foto daripada jarak jauh. Fokus ditetapkan pada subjek yang jauh. Subjek yang dekat dengan kamera mungkin kabur. Fokus auto berterusan dimatikan.



### Fokus sentuh

Sentuh kawasan tertentu pada skrin kamera untuk menetapkan kawasan yang difokuskan. Fokus auto berterusan dimatikan. Sentuh terus skrin kamera, bingkai fokus putih bertukar menjadi hijau apabila fokus sudah ditetapkan. Foto diambil apabila anda melepaskan jari anda.

 Tetapan ini hanya tersedia dalam mod tangkapan **Normal**.

## Nilai dedahan

 Tentukan jumlah cahaya dalam foto yang anda ingin ambil. Nilai yang lebih tinggi menunjukkan jumlah cahaya bertambah.

! Tetapan ini hanya tersedia dalam mod tangkapan **Normal**.

## Permeteran

Fungsi ini menentukan secara automatik dedahan seimbang dengan mengukur jumlah cahaya yang memancarkan imej yang anda ingin tangkap.

 **Tengah**  
Laraskan dedahan ke tengah imej.

 **Purata**  
Kira dedahan berdasarkan jumlah cahaya yang memancar pada keseluruhan imej.

 **Titik**  
Laras dedahan dalam sebahagian kecil imej yang anda ingin tangkap.

! Tetapan ini hanya tersedia dalam mod tangkapan **Normal**.

## Imbangan putih

Tetapan imbangan putih melaraskan keseimbangan warna menurut keadaan pencahayaan.

 **Auto**  
Laras keseimbangan warna secara automatik kepada keadaan pencahayaan.

 **Pijar**  
Melaraskan keseimbangan warna untuk keadaan pencahayaan hangat, seperti di bawah mentol lampu.

 **Pendarfluor**  
Laras keseimbangan warna untuk pencahayaan berpendarfluor.

 **Cahaya siang**  
Laras keseimbangan warna untuk keadaan luar yang cerah.

 **Mendung**  
Laras keseimbangan warna untuk langit mendung.

! Tetapan ini hanya tersedia dalam mod tangkapan **Normal**.

## Penstabil imej

Semasa mengambil foto, memegang telefon dengan stabil boleh menjadi sukar. Penstabil membantu anda dengan mengimbangi pergerakan kecil tangan.

 **Hidupkan**  
Penstabil imej dihidupkan. Imej yang ditangkap mengambil masa lebih lama untuk disimpan apabila fungsi ini dihidupkan.









 **Matikan**  
Mengambil foto dengan penstabil dimatikan.

! Tetapan ini hanya tersedia dalam mod tangkapan **Normal** dan mod tangkapan **Kamera depan**.

## Pemandangan

Gunakan ciri Pemandangan untuk menyediakan kamera dengan cepat untuk situasi biasa menggunakan pemandangan yang diprogram. Kamera menentukan beberapa tetapan untuk anda padankan dengan pemandangan yang dipilih, memastikan foto terbaik mungkin dihasilkan.





 **Matikan**  
Ciri Pemandangan dimatikan dan foto boleh diambil secara manual.

-  **Potret**  
Gunakan untuk foto potret. Tetapan dioptimumkan untuk memberikan tona kulit yang sedikit lembut.
-  **Lanskap**  
Gunakan untuk foto lanskap. Kamera memfokuskan pada objek yang jauh. Apabila **Lanskap** dipilih, mod fokus ditukar kepada **Infiniti**.
-  **Pemandangan malam**  
Gunakan apabila mengambil foto pada waktu malam atau dalam persekitaran yang kurang terang (tanpa denyar). Disebabkan oleh masa pendedahan yang lama, kamera mesti dipegang pegun atau diletakkan pada permukaan yang stabil. Apabila **Pemandangan malam** dipilih, mod fokus ditukar kepada **Infiniti**.
-  **Potret malam**  
Gunakan untuk foto potret pada waktu malam atau dalam persekitaran yang kurang terang (dengan atau tanpa denyar). Disebabkan oleh masa pendedahan yang lama, kamera mesti dipegang pegun atau diletakkan pada permukaan yang stabil.
-  **Pantai dan salji**  
Gunakan dalam persekitaran yang cerah untuk mengelakkan foto yang kurang terdedah.
-  **Sukan**  
Gunakan foto untuk objek yang bergerak dengan pantas. Masa dedahan yang singkat meminimumkan pengaburan pergerakan.
-  **Parti**  
Gunakan untuk foto dalam bangunan dalam persekitaran yang kurang terang. Pemandangan ini menangkap pencahayaan latar dalam bangunan atau cahaya lilin. Disebabkan oleh masa pendedahan yang lama, kamera mesti dipegang pegun atau diletakkan pada permukaan yang stabil.
-  **Dokumen**  
Gunakan untuk foto teks atau lukisan. Memberikan foto kontras yang dipertingkatkan, lebih tajam.

! **Tetapan ini hanya tersedia dalam mod tangkapan Normal.**





## Flash

Gunakan denyar untuk mengambil foto semasa keadaan pencahayaan lemah atau apabila terdapat cahaya latar

-  **Auto**  
Kamera menentukan secara automatik sama ada keadaan pencahayaan memerlukan penggunaan denyar atau tidak.
-  **Hidupkan flash**  
Gunakan tetapan ini apabila latar belakang lebih cerah daripada subjek. Ini dapat menghapuskan bayangan gelap yang tidak diingini.
-  **Matikan**  
Denyar dimatikan. Kadangkala, kualiti foto boleh menjadi lebih baik tanpa denyar, walaupun, jika keadaan pencahayaan lemah. Mengambil foto yang baik tanpa menggunakan denyar memerlukan tangan yang stabil. Gunakan pemasa diri untuk mengelakkan foto yang kabur.
-  **Pengurangan 'red eye'**  
Mengurangkan warna merah mata semasa mengambil foto.

## Resolusi

Pilih antara beberapa saiz gambar dan nisbah bidang sebelum mengambil foto. Foto dengan resolusi yang lebih tinggi memerlukan ingatan yang lebih banyak.

-  **5MP 4:3**  
Saiz gambar 5 megapiksel dengan nisbah bidang 4:3. Sesuai untuk foto yang anda ingin lihat pada paparan bukan skrin luas atau cetak dalam resolusi tinggi.
-  **3MP 16:9**  
Saiz gambar 3 megapiksel dengan nisbah bidang 16:9. Format skrin lebar resolusi tinggi. Mempunyai resolusi lebih tinggi daripada HD penuh. Sesuai untuk foto yang anda ingin lihat pada paparan skrin luas.
-  **2MP 4:3**  
Saiz gambar 2 megapiksel dengan nisbah bidang 4:3. Sesuai untuk foto yang anda ingin lihat pada paparan bukan skrin lebar.
-  **2MP 16:9**  
Saiz gambar 2 megapiksel dengan nisbah bidang 16:9. Sesuai untuk foto yang anda ingin lihat pada paparan skrin luas.

## Pemasa diri

Dengan pemasa diri anda boleh mengambil foto tanpa memegang telefon. Gunakan fungsi ini untuk mengambil potret diri atau foto kumpulan di mana semua orang boleh berada dalam foto tersebut. Anda juga boleh menggunakan pemasa diri untuk mengelak daripada menggetarkan kamera semasa mengambil foto



### Hidup (10 s.)

Tetapkan tundaan 10-saat dari masa anda mengetik skrin kamera sehingga foto diambil.



### Hidup (2 s.)

Tetapkan tundaan 2-saat dari masa anda mengetik skrin kamera sehingga foto diambil.



### Matikan

Foto diambil sebaik sahaja anda mengetik skrin kamera.

## Pengecaman senyuman

Gunakan fungsi pengecaman senyuman untuk menentukan jenis senyuman manakah kamera akan bertindak balas sebelum mengambil foto.



### Senyuman lebar

Hanya ambil foto apabila senyuman besar dikesan.



### Senyuman biasa

Ambil foto apabila senyuman sederhana dikesan.



### Senyuman kecil

Ambil foto apabila sedikit senyuman dikesan.



### Matikan

Fungsi pengecaman senyuman dimatikan.

## Geotag



Teg foto dengan butiran tempat anda mengambilnya



### Hidupkan

Apabila geopengetagan dihidupkan, lokasi anggaran geografi ditambah ke foto apabila anda mengambilnya. Untuk menggunakan geopengetagan, anda mesti mendayakan ciri lokasi daripada menu **Tetapan**.

Lihat *Menggunakan perkhidmatan lokasi untuk mencari kedudukan anda* pada halaman 122.

Untuk geoteg ditambah ke foto, lokasi perlu ditentukan sebelum anda mengambil gambar. Lokasi anda ditentukan apabila  kelihatan pada skrin kamera. Apabila telefon mencari kedudukan anda,  kelihatan.



### Matikan

Apabila geopengetagan dimatikan, anda tidak boleh melihat lokasi tempat anda mengambil foto

## Bunyi pengatup

Pilih untuk mempunyai atau tidak mempunyai bunyi semasa menangkap foto.

## Kaedah penangkapan

Pilih cara yang anda gunakan untuk mengambil foto.



### Butang pada paparan

Ambil foto dengan mengetuk butang pada skrin pada skrin kamera. Foto diambil sebaik sahaja anda melepaskan jari anda.



### Tangkap sentuh

Kenal pasti kawasan fokus tertentu dengan menyentuh skrin kamera dengan jari anda. Foto diambil sebaik sahaja anda melepaskan jari anda. Ia digunakan hanya apabila mod fokus ditetapkan kepada fokus sentuh.



### Kekunci kamera shj

Ambil foto hanya menggunakan kekunci kamera perkakasan. Foto diambil sebaik sahaja anda melepaskan jari anda.

## Petua mengenai cara menggunakan kamera

### Peraturan pertiga

Jangan letakkan subjek anda di tengah-tengah bingkai. Dengan meletakkannya pada kedudukan sepertiga bahagian ke dalam, anda mendapat hasil yang lebih baik.

### Pegang dengan stabil

Elakkan foto kabur dengan memegang kamera dengan stabil. Cuba stabilkan tangan anda dengan menyandarkannya pada objek padu.

### Pergi lebih dekat

Dengan pergi sedekat mungkin ke subjek anda, anda boleh memenuhi paparan skrin kamera dengan subjek anda.

### Ambil kira kepelbagaian

Fikirkan mengenai sudut berbeza, dan bergerak ke arah subjek. Ambil beberapa foto menegak. Cuba kedudukan berbeza.

### Gunakan latar belakang kosong



Latar belakang kosong membantu menyerlahkan subjek anda.

### Pastikan lensa anda bersih





Telefon mudah alih digunakan dalam semua jenis cuaca dan tempat dan dibawa di dalam poket dan beg. Ini mengakibatkan lensa kamera menjadi kotor dan dipenuhi cap jari. Gunakan kain yang lembut untuk membersihkan lensa.

## Menggunakan kamera video







### Untuk merakam video menggunakan kekunci kamera

- 1 Aktifkan kamera.
  - 2 Jika kamera video tidak dipilih, seret  ke .
  - 3 Untuk mula merakam video, tekan kekunci kamera.
  - 4 Untuk menghentikan rakaman, tekan kekunci kamera semula.
-  Rakam video anda dalam orientasi landskap untuk mendapatkan keputusan terbaik.

### Untuk merakam video dengan mengetuk skrin







- 1 Aktifkan kamera.
  - 2 Jika kamera video tidak dipilih, seret  ke .
  - 3 Untuk memaparkan semua tetapan, tekan .
  - 4 Ketik **Kaedah penangkapan** > **Tangkap sentuh** jika ia belum dipilih.
  - 5 Ketik skrin kamera untuk memulakan rakaman.
  - 6 Ketik skrin kamera untuk menghentikan rakaman.
-  Rakam video anda dalam orientasi landskap untuk mendapatkan keputusan terbaik.

### Untuk merakam video dengan mengetik butang pada skrin



- 1 Aktifkan kamera.
  - 2 Jika kamera video tidak dipilih, seret  ke .
  - 3 Untuk memaparkan semua tetapan, tekan .
  - 4 Ketik **Kaedah penangkapan**, kemudian pilih **Butang pada paparan** jika ia belum dipilih.
  - 5 Halakan kamera ke arah subjek.
  - 6 Ketik  untuk mula merakam.
  - 7 Ketik  untuk menghentikan rakaman.
-  Rakam video anda dalam orientasi landskap untuk mendapatkan keputusan terbaik.



### Untuk memainkan rakaman video



- 1 Aktifkan kamera.
  - 2 Jika kamera video tidak dipilih, seret  ke .
  - 3 Ketik imej kecil pada bahagian bawah skrin.
  - 4 Kuis ke kiri atau kanan untuk menyemak imbas semua fail foto dan video. Video dikenal pasti dengan .
  - 5 Ketik  untuk memainkan video.
  - 6 Untuk berhenti memainkan video, ketik  atau .
-  Anda juga boleh menguis imej kecil dari kanan ke kiri untuk mencari fail yang anda mahu mainkan.

### Untuk memadam video yang direkodkan



- 1 Semak imbas video yang anda hendak padam.
- 2 Tekan , kemudian ketik .

## Menggunakan tetapan kamera video

### Untuk melaraskan tetapan kamera video

- 1 Aktifkan kamera.
- 2 Jika kamera video tidak dipilih, seret  ke .
- 3 Ketik salah satu daripada ikon tetapan pada sebelah kiri skrin.
- 4 Untuk memaparkan semua tetapan, tekan .
- 5 Pilih tetapan yang anda mahu laraskan, kemudian lakukan perubahan anda.

### Untuk menyuaikan panel tetapan kamera video

- 1 Apabila kamera video dibuka, tekan  untuk memaparkan semua tetapan.
  - 2 Sentuh terus tetapan yang anda hendak alih dan seretnya ke kedudukan yang diinginkan.
-  Jika anda menyeret tetapan keluar dari panel tetapan, perubahan dibatalkan.

## Gambaran keseluruhan tetapan kamera video

### Pemandangan

Ciri Pemandangan membantu anda untuk menyediakan kamera dengan pantas bagi situasi biasa menggunakan pemandangan yang diprogram. Kamera menentukan beberapa tetapan untuk anda padankan dengan pemandangan yang dipilih, memastikan video sebaik mungkin dihasilkan.



#### Matikan

Ciri Pemandangan dimatikan dan anda boleh mengambil video secara manual.



#### Potret

Gunakan untuk video potret. Tetapan dioptimumkan untuk memberikan tona kulit yang sedikit lembut.



#### Lanskap

Gunakan untuk video lanskap. Kamera memfokuskan pada objek yang jauh. Apabila **Lanskap** dipilih, mod fokus ditukar kepada **Infiniti**.



#### Malam

Apabila dihidupkan, kepekaan cahaya akan bertambah. Gunakan dalam persekitaran yang tidak terang. Video objek yang bergerak pantas mungkin menjadi kabur. Tetapkan tangan anda atau gunakan sokongan. Matikan mod malam apabila keadaan pencahayaan adalah baik, untuk memperbaiki kualiti video.



#### Pantai dan salji

Gunakan dalam persekitaran cerah untuk mengelakkan video yang kurang pendedahan.



#### Sukan

Gunakan untuk video objek bergerak pantas. Masa dedahan yang singkat meminimumkan pengaburan pergerakan.



#### Parti

Gunakan untuk video dalam rumah dalam persekitaran yang tidak terang. Pemandangan ini menangkap pencahayaan latar dalam bangunan atau cahaya lilin. Video objek yang bergerak pantas mungkin menjadi kabur. Tetapkan tangan anda atau gunakan sokongan.

## Lampu foto

Gunakan cahaya untuk merakam video semasa keadaan pencahayaan kurang memuaskan atau apabila terdapat cahaya latar.



### Hidupkan



### Matikan

Kadang kala kualiti video boleh menjadi lebih baik tanpa cahaya, walaupun keadaan pencahayaan kurang memuaskan.

## Kaedah penangkapan

Pilih kaedah yang anda gunakan untuk merakam video.



### Butang pada paparan

Rakam video dengan menggunakan butang pada skrin pada skrin kamera..



### Tangkap sentuh

Kenal pasti kawasan fokus tertentu dengan menyentuh skrin kamera dengan jari anda.



### Kekunci kamera shj

Rakam video dengan menggunakan hanya kekunci kamera perkakasan..

## Mod fokus

Tetapan fokus mengawal bahagian mana pada video yang sepatutnya tajam. Apabila fokus auto berterusan dihidupkan, kamera sentiasa melaraskan fokus supaya kawasan dalam bingkai fokus putih masih jelas.



### Fokus auto tunggal

Kamera memfokus secara automatik pada subjek yang dipilih. Fokus auto berterusan dihidupkan.



### Pengecaman muka

Kamera mengecam sehingga lima wajah manusia secara automatik, ditunjukkan oleh bingkai pada skrin. Kamera memberi fokus secara automatik pada wajah terdekat. Anda juga boleh memilih wajah mana yang hendak difokuskan dengan mengetiknya pada skrin. Apabila anda mengetik skrin kamera, bingkai hijau menunjukkan wajah mana yang dipilih dan berada dalam fokus. Pengecaman muka tidak boleh digunakan untuk semua jenis pemandangan. Fokus auto berterusan dihidupkan.



### Infiniti

Gunakan apabila merakam video daripada jarak jauh. Fokus ditetapkan pada subjek yang jauh. Subjek yang dekat dengan kamera mungkin kabur.

## Saiz video

Laraskan saiz video untuk format berbeza



### HD 720p

Format HD (Definisi Tinggi) dengan nisbah bidang 16:9. 1280x720 piksel.



### VGA Lebar Penuh

Format VGA Lebar Penuh dengan nisbah bidang 16:9. 864x480 piksel.



### VGA

Format VGA dengan nisbah bidang 4:3. 640x480 piksel.



### QVGA

Format VGA sukuan dengan nisbah bidang 4:3. 320x240 piksel.





### Mesej multimedia

Rakam video yang sesuai untuk dihantar dalam mesej multimedia. Masa rakaman bagi format video ini adalah terhad supaya muat dalam mesej multimedia.

## Pemasa diri

Dengan pemasa sendiri anda boleh merakam video tanpa memegang telefon. Gunakannya untuk merakam video kumpulan di mana semua orang boleh berada dalam video tersebut. Anda juga boleh menggunakan pemasa sendiri untuk mengelakkan kamera bergoyang semasa merakam video.





-  **Hidup (10 s.)**  
Tetapkan tundaan 10-saat dari masa anda mengetik skrin kamera sehingga video mula merakam.
-  **Hidup (2 s.)**  
Tetapkan tundaan 2-saat dari masa anda mengetik skrin kamera sehingga video mula merakam.
-  **Matikan**  
Video mula merakam sebaik sahaja anda mengetik skrin kamera.

### Nilai dedahan

-  Tetapan ini membolehkan anda menentukan jumlah cahaya dalam imej yang anda tangkap. Nilai yang lebih tinggi menunjukkan jumlah cahaya bertambah.



### Imbangan putih

Tetapan imbangan putih melaraskan keseimbangan warna menurut keadaan pencahayaan.

-  **Auto**  
Laras keseimbangan warna secara automatik kepada keadaan pencahayaan.
-  **Pijar**  
Melaraskan keseimbangan warna untuk keadaan pencahayaan hangat, seperti di bawah mentol lampu.
-  **Pendarfluor**  
Laras keseimbangan warna untuk pencahayaan berpendarfluor.
-  **Cahaya siang**  
Laras keseimbangan warna untuk keadaan luar yang cerah.
-  **Mendung**  
Laras keseimbangan warna untuk langit mendung.

### Penstabil imej

Apabila merakam video, memegang telefon dengan stabil boleh menjadi sukar. Penstabil membantu anda dengan mengimbangi pergerakan kecil tangan.

-  **Hidupkan**  
Anda boleh merakam video dengan penstabil dihidupkan.
-  **Matikan**  
Anda boleh merakam video dengan penstabil dimatikan.

### Mikrofon

Pilih sama ada hendak menangkap bunyi sekeliling ketika merakam video.

-  **Hidupkan**
-  **Matikan**

### Bunyi pengatup

Pilih untuk menghidupkan atau mematikan bunyi semasa anda merakam video.

# Kamera 3D

Kamera 3D membantu anda mengambil foto panoramik bersudut luas yang menangkap pemandangan yang lebih luas dan memberi kedalaman pada subjek. Foto 3D Sweep Panorama™ boleh diulang main pada TV yang menyokong 3D.

## Untuk mengaktifkan Kamera 3D

- Dari skrin Utama anda, ketik , kemudian cari dan ketik .

## Gambaran keseluruhan kamera 3D



- 1 Tukar antara kamera pegun dan video
- 2 Ambil foto atau rakam klip video
- 3 Anak panah arah – membantu anda menyoroti kamera
- 4 Lihat foto dan video
- 5 Bar tetapan

## Untuk mengambil foto dalam mod 3D Sweep Panorama™

- 1 Aktifkan kamera 3D.
- 2 Ketik ikon di bahagian atas sebelah kiri skrin, kemudian pilih **Panorama 3D** jika ia belum lagi dipilih.
- 3 Tekan kekunci kamera separa ke bawah untuk mengunci fokus.
- 4 Tekan kekunci kamera ke bawah sepenuhnya, kemudian sorot kamera dari kiri ke kanan dalam pergerakan mendatar dengan stabil.

## Petua untuk mengambil foto 3D Sweep Panorama™

Ambil perhatian terhadap pengedaran ini semasa mengambil foto 3D:

- Penangkapan 3D tidak sesuai apabila subjek besar atau tidak pegun; apabila subjek utama terlalu dekat dengan kamera; dan apabila subjek mempunyai kurang kontras seperti langit, pantai berpasir atau laman.
- Imej 3D terdiri daripada beberapa imej JPEG dan dikaitkan dengan fail MPO. Jika anda memadamkan fail MPO pada kamera (semasa ia disambungkan kepada komputer), anda tidak lagi boleh melihat imej JPEG yang dikaitkan itu.
- Jika anda tidak dapat menyorot kamera merentasi keseluruhan subjek dalam masa penangkapan yang diberikan, kawasan kelabu akan kelihatan dalam imej komposit. Jika ini berlaku, gerakkan kamera dengan lebih cepat untuk merakam imej 3D penuh.
- Di bawah keadaan cahaya rendah, imej mungkin kelihatan kabur. Untuk mendapatkan hasil terbaik, tangkap imej dalam cahaya luaran yang cerah.
- Di bawah cahaya yang berkelip, seperti lampu kalimantang, tangkapan 3D mungkin tidak akan berjaya.
- Apabila anda menekan kekunci kamera separa ke bawah, anda menetapkan kunci Fokus Auto dan kunci Dedahan Auto. Jika kecerahan, fokus dan keadaan lain berubah dengan ketara di antara masa anda menetapkan kedua-dua kunci ini dan masa anda menekan kekunci kamera sepenuhnya ke bawah untuk membuat tangkapan, tangkapan itu mungkin tidak akan berjaya.
- Kamera boleh membatalkan penangkapan 3D dalam situasi berikut: anda menyorot kamera terlalu pantas; anda menggoncang kamera terlalu kuat; anda menyorot kamera dalam arah bertentangan.

### Untuk mengambil foto dalam mod Sweep Panorama™

- 1 Aktifkan kamera 3D.
- 2 Ketik ikon di bahagian atas sebelah kiri skrin, kemudian pilih **Panorama**.
- 3 Ketik  dan pilih arah untuk disorot.
- 4 Tekan kekunci kamera separa ke bawah untuk mengunci fokus dan dedahan.
- 5 Tekan kekunci kamera ke bawah sepenuhnya, kemudian sorot kamera dengan stabil dalam arah anak panah yang bergerak.

### Petua untuk mengambil foto 2D Sweep Panorama™

Sila ambil perhatian pembatasan ini semasa anda mengambil foto Sweep Panorama™:

- Jika anda tidak boleh menyoroti telefon merentasi seluruh subjek dalam tempoh masa yang diberikan, kawasan kelabu berlaku dalam imej komposit. Jika ini berlaku, gerakkan kamera dengan lebih pantas untuk merakam imej panorama penuh.
- Oleh kerana beberapa imej disambungkan bersama, bahagian sambungannya tidak selalunya dirakam dengan lancar.
- Di bawah keadaan cahaya yang malap, imej panorama boleh menjadi kabur atau berkualiti rendah.
- Di bawah cahaya yang berkerlip, seperti lampu pendafluor, kecerahan atau warna imej gabungan mungkin tidak sekata.
- Mod Sweep Panorama™ tidak sesuai untuk situasi yang berikut: apabila subjek sedang bergerak atau terlalu hampir dengan kamera; apabila imej sasaran menawarkan kontras yang sedikit, seperti foto langit, pasir pantai atau halaman rumah; dan apabila imej sentiasa berubah, seperti ombak atau air terjun.
- Kamera boleh membatalkan penangkapan dalam situasi yang berikut: anda menyorotkan kamera terlalu pantas; anda terlalu banyak menggoyangkan kamera; anda menyorotkan kamera mengikut arah yang terbalik.

# Melihat foto dan video dalam Galeri

Gunakan Galeri untuk melihat foto dan memainkan video yang anda telah ambil dengan kamera telefon anda atau untuk melihat kandungan yang serupa yang anda telah muat turun atau salin ke kad ingatan. Dalam Galeri, anda juga boleh melihat foto dan video yang anda telah muat naik ke khidmat dalam talian, sebagai contoh, ke album web Picasa™ atau ke

Dari Galeri, anda juga boleh berkongsi foto dan video kegemaran anda dengan rakan dengan menggunakan teknologi wayarles Bluetooth™, e-mel atau pemesejan. Dan anda boleh melakukan tugas penyuntingan asas pada foto dan menetakannya sebagai hias latar atau gambar kenalan. Untuk mendapatkan maklumat lanjut, lihat *Menyambung telefon anda kepada komputer* pada halaman 119.

## BRAVIA® ENGINE

Teknologi BRAVIA® ENGINE Mudah Alih Sony memperbaiki kualiti tontonan foto dan video selepas anda merakamnya, memberikan anda imej yang lebih jelas, lebih tajam dan lebih semula jadi. BRAVIA® ENGINE dihidupkan secara lalai, tetapi anda boleh mematikannya jika anda mahu mengurangkan penggunaan bateri.

### Untuk mematikan Mobile BRAVIA® ENGINE

- 1 Dari Skrin Utama anda, ketik .
- 2 Dapatkan dan ketik **Tetapan** > **Paparan**.
- 3 Nyahtanda kotak semak **Mobile BRAVIA Engine** jika ia ditandakan.

### Untuk membuka Galeri dan melihat album anda

- 1 Dari Skrin Utama anda, ketik .
- 2 Cari dan ketik **Xperia™ Gallery**. Foto dan video pada kad ingatan anda, termasuk yang telah anda ambil dengan kamera dan yang telah anda muat turun dari web atau lokasi lain, muncul dalam album.

 Jika orientasi skrin tidak bertukar secara automatik apabila anda memusingkan telefon ke arah sisi, tandakan kotak semak **Skrin autoputar** di bawah **Tetapan** > **Paparan**.

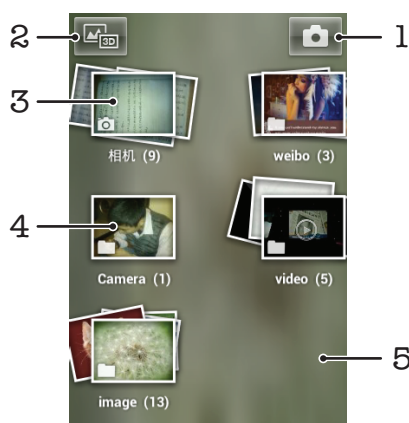

- 1 Ketik untuk membuka kamera
- 2 Ketik untuk membuka Album 3D
- 3 Susunan album – sentuh dengan dua jari dan regangkan untuk melihat kandungannya
- 4 Album foto dan video yang diambil dengan kamera telefon
- 5 Kuis ke kiri atau kanan pada skrin untuk melihat lebih banyak album

## Bekerja dengan album

Anda boleh menyusun semula foto dan video anda dalam album serta memindahkan kandungan antara album. Anda juga boleh memuat naik kandungan dari album Galeri

anda ke khidmat dalam talian seperti Picasa™ dan Facebook™ serta anda boleh melihat kandungan dari khidmat dalam talian seumpamanya dalam Galeri.

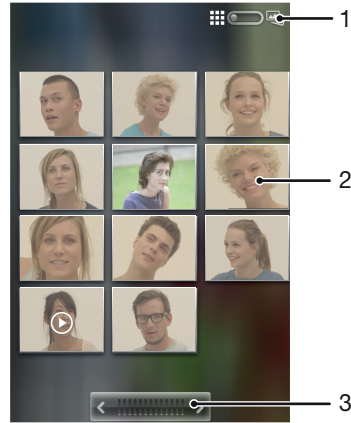

### Untuk membuka album dalam Galeri

- 1 Dari Skrin Utama anda, ketik .
- 2 Cari dan ketik **Xperia™ Gallery**.
- 3 Ketik album yang anda ingin lihat. Album terbuka memaparkan kandungan foto dan videonya dalam grid tersusun mengikut kronologi. Nama album kelihatan pada bahagian atas skrin.





- 1 Ketik untuk menukar daripada paparan grid kepada paparan tindakan
- 2 Ketik foto atau video untuk melihatnya
- 3 Ketik anak panah untuk menatal satu skrin pada satu masa. Seret ke kiri atau kanan untuk menatal dengan pantas.

### Untuk melihat foto dan video dalam Galeri

- 1 Dari Skrin Utama anda, ketik .
- 2 Cari dan ketik **Xperia™ Gallery**.
- 3 Ketik album. Foto dan video dipaparkan dalam grid yang disusun mengikut kronologi. Video ditandakan dengan .
- 4 Ketik foto atau video untuk melihatnya.
- 5 Kuis ke kiri untuk melihat foto atau video seterusnya. Kuis ke kanan untuk melihat foto atau video sebelumnya.

 Jika orientasi skrin tidak berubah secara automatik apabila anda memusingkan telefon ke arah sisi, tandakan kotak semak **Skrin autoputar** di bawah **Tetapan > Paparan**.



### Untuk menukar bagaimana kandungan album dipaparkan dalam Galeri

- 1 Semasa melihat album dalam Galeri, seret suis paparan album  ke kanan untuk melihat kandungan album dalam tindakan.
- 2 Seret suis paparan album  ke kiri untuk melihat kandungan album dalam grid kronologi.

### Mengendalikan kumpulan kandungan dalam Galeri

Anda boleh memilih beberapa foto atau video dalam album dan menguruskannya dalam kumpulan, sebagai contoh, untuk menghantar beberapa foto daripada album kepada rakan.

### Untuk mengendalikan kumpulan foto atau video dalam Galeri

- 1 Dari Skrin Utama anda, ketik .
- 2 Cari dan ketik **Xperia™ Gallery**.
- 3 Buka album yang mengandungi kandungan yang anda ingin kendalikan.
- 4 Untuk mengaktifkan mod pemilihan, sentuh dan tahan salah satu item yang anda mahu kendalikan.
- 5 Tandakan atau nyah tandakan item yang anda ingin kendalikan.
- 6 Tekan , kemudian gunakan alat dalam bar alat untuk dikendalikan dengan item yang anda pilih.

### Untuk berkongsi album dalam Galeri

- ! Jika anda berkongsi album, jangan padamkan salinan asal album sebelum item dalam album itu dihantar sepenuhnya.
- 1 Daripada skrin Galeri utama, sentuh terus album yang anda mahu usahakan. Mod pemilihan kini diaktifkan.
  - 2 Tandakan album yang anda hendak kongsi, kemudian tekan .
  - 3 Ketik **Kongsi**.
  - 4 Dalam menu yang terbuka, ketik aplikasi yang anda hendak gunakan untuk berkongsi album yang dipilih.

### Untuk memadamkan album dalam Galeri

- 1 Daripada skrin Galeri utama, sentuh dan tahan album yang anda mahu kendalikan. Mod pemilihan kini diaktifkan.
- 2 Tandakan album yang anda hendak padam, kemudian tekan .
- 3 Ketik **Padam**. Dalam dialog yang terbuka, ketik **Padam** lagi.



## Bekerja dengan foto dalam Galeri

Anda boleh menyunting dan mengatur semula foto anda dalam Galeri. Sebagai contoh, anda boleh memangkas foto, menggunakannya sebagai gambar kenalan dan sebagai hias latar.

### Untuk mengezum foto

- Apabila anda melihat foto, ketik skrin dua kali untuk zum masuk. Ketik lagi dua kali untuk zum keluar.
- Apabila anda melihat foto, gerakkan dua jari ke arah bertentangan untuk zum masuk atau camtumkan bersama dua jari untuk zum keluar.

### Untuk menonton tayangan slaid foto anda

- 1 Dari Skrin Utama anda, ketik .
- 2 Cari dan ketik **Xperia™ Gallery**.
- 3 Ketik album untuk membukanya, kemudian ketik foto dan tekan .
- 4 Dalam bar alat pada bahagian bawah skrin, ketik **Tayangan slaid**.
- 5 Ketik foto untuk menamatkan tayangan slaid.

### Untuk memutar foto

- 1 Semasa anda melihat foto, tekan .
- 2 Ketik **Lagi**, kemudian pilih **Putar Kiri** atau **Putar Kanan**. Foto disimpan dalam orientasi baru.

### Untuk menggunakan foto sebagai gambar kenalan

- 1 Apabila anda melihat foto dalam pemapar foto, tekan .
- 2 Dalam bar alat pada bahagian bawah skrin, ketik **Ttpkan sebagai > Gambar kenalan**.
- 3 Pilih kenalan yang anda hendak kaitkan dengan foto ini.
- 4 Pangkas foto jika perlu.
- 5 Ketik **Simpan**.



### Untuk menggunakan foto sebagai hias latar

- 1 Apabila anda melihat foto dalam pemapar foto, tekan .
- 2 Dalam bar alat pada bahagian bawah skrin, ketik **Ttpkan sebagai > Hias latar**.
- 3 Pangkas foto jika perlu.
- 4 Ketik **Simpan**.

### Untuk memangkas foto

- 1 Apabila anda melihat foto dalam pemapar foto, tekan .
- 2 Dalam bar alat, ketik **Lagi > Pangkas**.
- 3 Untuk melaraskan bingkai pangkasan, sentuh terus tepi bingkai pangkasan. Apabila anak panah pangkas kelihatan, seret ke dalam atau ke luar untuk mensaiz semula bingkai.
- 4 Untuk mensaiz semula semua sisi bingkai pangkasan pada masa yang sama, sentuh terus satu daripada empat sisi untuk menjadikan anak panah kelihatan, kemudian seret sudut sewajarnya.
- 5 Untuk memindahkan bingkai pangkasan ke kawasan lain pada foto, sentuh terus bahagian dalam bingkai, kemudian seretnya ke kedudukan yang diinginkan.
- 6 Untuk menyimpan salinan foto apabila anda telah memangkasnya, ketik **Simpan**. Versi asal yang belum dipangkas kekal pada kad ingatan telefon anda.

### Untuk berkongsi foto

- 1 Apabila anda melihat foto dalam pemapar foto, tekan .
- 2 Dalam bar alat, ketik **Kongsi**.
- 3 Pilih salah satu daripada kaedah pindah yang tersedia.

### Untuk memadamkan foto

- 1 Apabila anda melihat foto dalam pemapar foto, tekan .
- 2 Dalam bar alat pada bahagian bawah skrin, ketik **Padam**.
- 3 Dalam dialog yang terbuka, ketik **Padam**.

## Melihat foto anda pada peta

Sekiranya anda mendayakan pengesanan lokasi semasa mengambil foto, anda boleh menggunakan maklumat yang dikumpulkan itu pada masa akan datang. Contohnya, anda boleh melihat foto anda pada peta dan menunjukkan kepada rakan dan keluarga di mana anda berada semasa anda mengambil foto itu. Menambahkan maklumat lokasi juga dirujuk sebagai geopengetegan. Apabila anda mendayakan pengesanan lokasi, anda boleh memilih untuk menggunakan satelit GPS atau rangkaian wayarles atau kedua-duanya sekali untuk mencari kedudukan anda.

Untuk mendapatkan maklumat lanjut, lihat *Menggunakan perkhidmatan lokasi untuk mencari kedudukan anda* pada halaman 122.

### Untuk mendayakan pengesanan lokasi

- 1 Dari Skrin Utama anda, tekan .
- 2 Ketik **Tetapan > Perkhidmatan lokasi**.
- 3 Tandakan kotak semak **Satelit GPS** dan/atau **Perkhidmatan lokasi Google**.

### Untuk melihat foto yang digeoteg pada peta

- 1 Semasa anda melihat foto yang anda telah geoteg, tekan .
- 2 Ketik **Lagi > Tunjukkan pada peta**.

## Bekerja dengan video

Gunakan Galeri untuk menonton video yang anda telah ambil dengan kamera, dimuat turun atau disalin ke kad ingatan anda. Anda juga boleh berkongsi video anda dengan rakan atau muat naiknya ke YouTube™.

### Untuk memainkan video



- 1 Dalam Galeri, semak imbas ke album yang mengandungi video yang anda mahu mainkan.
- 2 Ketik video untuk memainkannya.
- 3 Jika kawalan main balik tidak dipaparkan, ketik skrin untuk memaparkannya. Untuk menyembunyikan kawalan, ketik skrin lagi.

### Untuk menjeda video

- 1 Apabila video sedang dimainkan, ketik skrin untuk memaparkan kawalan.
- 2 Ketik .

### Untuk maju pantas dan putar balik video



- 1 Apabila video dimainkan, ketik skrin untuk memaparkan kawalan.
- 2 Seret penanda bar perkembangan ke kiri untuk putar balik atau ke kanan untuk maju pantas.

 Secara alternatif, anda boleh mengetik  atau .

### Untuk melaraskan kelantangan video

- Tekan kekunci kelantangan.

### Untuk berkongsi video

- 1 Buka album Galeri yang mengandungi video.
  - 2 Untuk mengaktifkan mod pemilihan, sentuh dan tahan item yang anda mahu kendalikan.
  - 3 Tandakan video atau video-video yang anda hendak kongsi.
  - 4 Tekan .
  - 5 Ketik **Kongsi**.
  - 6 Dalam menu yang dibuka, ketik aplikasi yang anda mahu gunakan untuk berkongsi video yang dipilih kemudian ikut langkah yang relevan untuk menghantarnya.
-  Anda mungkin tidak akan dapat menyalin, menghantar atau memindahkan item yang dilindungi hakcipta. Beberapa item juga mungkin tidak dihantar jika saiz fail adalah terlalu besar.

### Untuk memadam video

- 1 Buka album Galeri yang mengandungi video.
- 2 Untuk mengaktifkan mod pemilihan, sentuh dan tahan item yang anda mahu kendalikan.
- 3 Tandakan video atau video-video yang anda hendak padamkan.
- 4 Tekan , kemudian ketik **Padam**.
- 5 Dalam dialog yang terbuka, ketik **Padam**.

# Melihat foto dalam Album 3D

Dalam Album 3D, anda boleh melihat dan memainkan semua foto yang diambil dengan kamera 3D anda.

## Untuk melihat foto 3D anda dalam Album 3D

- 1 Dari Skrin Utama anda, ketik .
- 2 Cari dan ketik **Album 3D**.
- 3 Ketik foto 3D.
- 4 Kuis ke kiri untuk melihat foto 3D seterusnya dalam Album 3D. Kuis ke kanan untuk melihat foto 3D sebelumnya.

## Untuk memainkan foto 3D dalam Album 3D

- 1 Buka foto 3D. Jika tiada kawalan dipaparkan, ketik skrin.
  - 2 Ketik .
- ! Anda hanya boleh memainkan foto 3D yang telah ditangkap dalam saiz imej panorama standard.

## Untuk zum foto 3D dalam Album 3D

- Apabila anda melihat foto 3D dalam Album 3D, ketik foto dua kali untuk zum masuk atau zum keluar.
- 💡 Untuk zum masuk atau zum keluar, anda boleh juga cantumkan bersama dua jari anda atau gerakannya ke arah bertentangan. Kemudian seret foto 3D untuk melihat bahagian yang lainnya.

## Menguruskan foto anda dalam Album 3D

Gunakan Album 3D untuk memuat naik foto 3D anda ke album web dalam talian. Sebagai contoh, jika anda adalah pengguna Facebook™, anda boleh memuat naik foto anda dalam Album 3D ke akaun Facebook™ anda. Anda juga boleh menggunakan Album 3D untuk memadam foto.

## Untuk berkongsi foto 3D dalam Album 3D

- 1 Apabila anda melihat foto 3D dalam Album 3D, ketik foto 3D jika tiada kawalan dipaparkan.
- 2 Ketik .
- 3 Pilih salah satu daripada kaedah pindah yang tersedia.

## Untuk memadam foto 3D dalam Album 3D



- 1 Apabila anda melihat foto 3D dalam Album 3D, ketik foto jika tiada kawalan dipaparkan.
- 2 Ketik , kemudian ketik **OK**.

# Teknologi wayarles Bluetooth™



Gunakan fungsi Bluetooth™ untuk menghantar fail ke peranti serasi Bluetooth™ lain, atau sambungkan ke aksesori bebas tangan. Hidupkan fungsi Bluetooth™ dalam telefon anda dan buat sambungan wayarles ke peranti serasi Bluetooth™ lain seperti komputer, aksesori bebas tangan dan telefon. Sambungan Bluetooth™ berfungsi dengan lebih baik dalam jarak 10 meter (33 kaki), tanpa objek pejal di antaranya. Dalam sesetengah kes, anda perlu pasangankan telefon anda dengan peranti Bluetooth™ lain secara manual. Jangan lupa untuk menetapkan telefon anda kepada "boleh diperoleh semula" jika anda mahukan peranti Bluetooth™ lain mengesannya.

! Operasi kesambungan dan keserasian antara peranti Bluetooth™ adalah berbeza.

## Untuk menghidupkan fungsi Bluetooth™ dan menjadikan telefon anda dilihat

- 1 Dari Skrin Utama anda, ketik .
- 2 Cari dan ketik **Tetapan**.
- 3 Ketik  bersebelahan **Bluetooth** supaya  ditukarkan kepada   kelihatan dalam bar status.
- 4 Ketik **Bluetooth**.
- 5 Ketik **Tidak kelihatan kepada peranti Bluetooth lain**.

## Untuk melaraskan masa keterlihatan telefon anda kepada peranti Bluetooth™ lain

- 1 Dari Skrin Utama anda, ketik .
- 2 Cari dan ketik **Tetapan >Bluetooth**.
- 3 Tekan  dan pilih **Habis masa kebolehlihatan**.
- 4 Pilih pilihan.

## Menamakan telefon anda

Anda boleh memberikan telefon anda nama. Nama ini ditunjukkan ke peranti lain selepas anda menghidupkan fungsi Bluetooth™ dan telefon ditetapkan pada kelihatan.

## Untuk memberi nama kepada telefon anda

- 1 Pastikan fungsi Bluetooth™ dihidupkan.
- 2 Dari Skrin Utama anda, ketik .
- 3 Cari dan ketik **Tetapan >Bluetooth**.
- 4 Tekan  dan pilih **Namakan semula telefon**.
- 5 Masukkan nama untuk telefon anda.
- 6 Ketik **Namakan semula**.

## Berpasangan dengan peranti Bluetooth™ yang lain

Apabila anda pasangankan telefon anda dengan peranti lain, anda boleh, sebagai contoh, menyambung telefon anda ke bebas tangan Bluetooth™ atau kit kereta Bluetooth™ dan gunakan peranti ini untuk membuat dan menerima panggilan.

Sebaik sahaja anda pasangankan telefon anda dengan peranti Bluetooth™ telefon akan mengingati pasangan ini. Apabila memasangkan telefon dengan peranti Bluetooth™, anda perlu masukkan kod laluan. Telefon anda akan mencuba kod laluan generik 0000 secara automatik. Jika ia tidak berfungsi, lihat dokumentasi peranti Bluetooth™ anda untuk kod laluan peranti. Anda tidak perlu memasukkan semula kod laluan pada kali berikutnya anda menyambung ke pasangan peranti Bluetooth™.

Beberapa peranti Bluetooth™, sebagai contoh, kebanyakan headset Bluetooth™, memerlukan anda membuat pasangan dan sambungan dengan peranti lain.

Anda boleh pasangankan telefon anda dengan beberapa peranti Bluetooth™, tetapi anda hanya boleh menyambung ke satu profil Bluetooth™ pada masa yang sama.

### Untuk pasang telefon anda dengan peranti Bluetooth™ yang lain

- 1 Pastikan peranti yang anda mahu pasang dengan telefon anda telah mengaktifkan fungsi Bluetooth™ dan kelihatan oleh peranti Bluetooth™ lain.
- 2 Dari Skrin Utama, ketik .
- 3 Cari dan ketik **Tetapan >Bluetooth**. Semua peranti Bluetooth™ yang tersedia kelihatan dalam senarai.
- 4 Ketik peranti Bluetooth™ yang anda ingin pasang dengan telefon anda.
- 5 Masukkan kod laluan, jika diperlukan. Telefon dan peranti Bluetooth™ kini telah menjadi pasangan.

### Untuk menyambungkan telefon anda ke peranti Bluetooth™ lain

- 1 Jika anda menyambungkan peranti Bluetooth yang memerlukan anda pasang telefon anda terlebih dahulu sebelum menyambung, ikuti langkah berkaitan untuk memasang telefon anda dengan peranti itu.
- 2 Dari Skrin Utama anda, ketik .
- 3 Cari dan ketik **Tetapan >Bluetooth**.
- 4 Ketik peranti Bluetooth™ yang anda mahu sambungkan ke telefon anda.

### Untuk menghentikan peranti Bluetooth™ daripada berpasangan

- 1 Dari Skrin Utama, ketik .
- 2 Cari dan ketik **Tetapan >Bluetooth**.
- 3 Di bawah **Peranti pasangan**, ketik  bersebelahan nama peranti yang anda tidak mahu membuat pasangan.
- 4 Ketik **Buang pasangan**.

## Menghantar dan menerima item menggunakan teknologi Bluetooth™

Kongsi item dengan peranti serasi Bluetooth™ lain seperti telefon atau komputer. Anda boleh menghantar dan menerima beberapa jenis item menggunakan fungsi Bluetooth™ seperti:

- Foto dan video
- Muzik dan fail audio lain
- Kenalan
- Halaman web



### Untuk menghantar item menggunakan Bluetooth™

- 1 **Peranti menerima:** Pastikan peranti Bluetooth™ yang anda mahu hantarkan item telah menghidupkan Bluetooth™ dan kelihatan kepada peranti Bluetooth™ lain.
- 2 Dalam peranti menghantar, buka aplikasi yang mengandungi item yang anda mahu hantarkan dan tatal ke item itu.
- 3 Bergantung pada aplikasi dan item yang anda mahu hantarkan, anda mungkin perlu, contohnya, menyentuh terus item, membuka item atau menekan . Cara lain untuk menghantar item mungkin wujud.
- 4 Pilih item menu kongsi atau hantar.
- 5 Dalam menu yang kelihatan, pilih **Bluetooth**.
- 6 Hidupkan Bluetooth™, jika anda diminta melakukannya.
- 7 Ketik nama peranti yang menerima.
- 8 **Peranti menerima:** Jika diminta, terima sambungan tersebut.
- 9 Jika diminta, masukkan kod laluan yang sama pada kedua-dua peranti atau sahkan kod laluan yang dicadangkan.
- 10 **Peranti menerima:** Terima item masuk.

### Untuk menerima item menggunakan Bluetooth™

- 1 Pastikan terdapat kad ingatan dalam telefon anda. Jika anda tidak memasukkan kad ingatan, anda tidak boleh menghantar atau menerima item menggunakan teknologi wayarles Bluetooth.
- 2 Dari Skrin Utama anda, ketik .
- 3 Pastikan fungsi Bluetooth™ dihidupkan dan kelihatan kepada peranti Bluetooth™ lain.
- 4 Peranti menghantar kini mula menghantar data ke telefon anda.
- 5 Jika digesa, masukkan kod laluan yang sama pada kedua-dua peranti atau sahkan kod laluan yang dicadangkan.
- 6 Apabila anda dimaklumkan tentang fail masuk pada telefon anda, seret bar status ke bawah dan ketik pemberitahuan untuk menerima pemindahan fail.
- 7 Ketik **Terima** untuk memulakan pemindahan fail.
- 8 Untuk melihat kemajuan pemindahan, seret bar status ke bawah.
- 9 Untuk membuka item yang diterima, seret bar status ke bawah dan ketik pemberitahuan yang berkaitan.

### Untuk melihat fail yang anda terima menggunakan Bluetooth™

- 1 Dari Skrin Utama anda, ketik .
- 2 Cari dan ketik **Tetapan >Bluetooth**.
- 3 Tekan  dan pilih **Tunjukkan fail yang diterima**.

# Menyambung telefon anda kepada komputer

Sambungkan telefon anda kepada komputer dan mula memindahkan gambar, muzik dan jenis fail lain. Cara paling mudah untuk menyambung adalah menggunakan kabel USB atau teknologi wayarles Bluetooth.

Apabila anda menyambung telefon anda kepada komputer menggunakan kabel USB, anda digesa untuk memasang aplikasi PC Companion pada komputer anda. PC Companion membantu anda mengakses aplikasi komputer tambahan untuk memindahkan dan mengatur fail media, mengemas kini telefon anda, menyelaraskan kandungan telefon dan banyak lagi.

- ! Anda mungkin tidak boleh memindahkan sesetengah bahan dilindungi hak cipta di antara telefon dan komputer anda.

## Memindahkan dan mengendali kandungan menggunakan kabel USB

Gunakan sambungan kabel USB di antara komputer dan telefon anda untuk pemindahan dan pengurusan mudah fail anda. Sebaik sahaja dua peranti itu disambungkan, anda boleh menyeret dan melepaskan kandungan di antara keduanya menggunakan penjelajah fail komputer. Jika anda memindahkan muzik, video, gambar atau fail media lain ke telefon anda, adalah paling terbaik untuk menggunakan aplikasi Media Go™ pada komputer anda. MediaGo™ menukarkan fail media supaya anda boleh menggunakannya pada telefon anda.

### Untuk memindahkan kandungan antara telefon dan komputer menggunakan kabel USB

- 1 Menggunakan kabel USB, sambungkan telefon anda kepada komputer. **Kad SD disambungkan** kelihatan dalam bar status.
- 2 **Komputer:** Buka Microsoft® Windows® Explorer dari desktop dan tunggu sehingga kad SD telefon anda muncul sebagai cakera luaran dalam Microsoft® Windows® Explorer.
- 3 **Komputer:** Seret dan lepaskan fail yang dikehendaki antara telefon dan komputer.

## Mod sambungan USB

Terdapat dua kaedah biasa yang anda boleh gunakan untuk berkongsi data antara telefon anda dan peranti lain:

- Protokol Pemindahan Media (MTP) – protokol paling biasa untuk komunikasi dengan komputer Windows. Mod MTP didayakan secara lalai.
- Mod Kelas Storan Massa (MSC) – cara yang paling biasa untuk menyambung telefon dengan peranti media seperti TV, kit kereta dan komputer Mac OS/Linux yang tiada sokongan MTP.

### Untuk menetapkan mod MSC sebagai mod sambungan USB lalai

- 1 Pastikan bahawa telefon anda tidak disambungkan kepada kabel USB.
- 2 Dari Skrin Utama anda, ketik .
- 3 Cari dan ketik **Tetapan > Xperia™ > Penyambungan > Mod penyambungan USB**.
- 4 Ketik **Mod storan massa (MSC)**.
- 5 Ketik **OK**.

### Untuk menyambungkan telefon anda kepada komputer semasa mod MSC diaktifkan

- Menggunakan kabel USB, sambungkan telefon anda kepada komputer. Sambungan mod MSC diwujudkan secara automatik.

### Untuk mewujudkan semula sambungan mod MSC semasa kabel USB masih disambungkan

- 1 Seret bar status ke bawah.
- 2 Ketik **Kad SD diputuskan sambungan**.

### Untuk menanggalkan kabel USB dengan selamat selepas pemindahan mod MSC

- ! Jangan tanggalkan kabel USB semasa memindahkan kandungan kerana ia boleh mengganggu kandungan.
- 1 **Komputer:** Gunakan ciri Mengeluarkan Perkakasan Secara Selamat untuk menyahdayakan sambungan kabel USB.
  - 2 **Telefon:** Seret bar status ke bawah, kemudian ketik **Kad SD disambungkan**.
  - 3 Tanggalkan kabel USB dari kedua-dua peranti.
- ! Arahan komputer mungkin berbeza-beza bergantung pada sistem pengendalian anda. Rujuk pada dokumentasi untuk sistem pengendalian komputer anda bagi mendapatkan maklumat lanjut.

## PC Companion

PC Companion adalah aplikasi komputer yang memberikan akses kepada ciri dan perkhidmatan tambahan yang membantu anda memindahkan muzik, video dan gambar kepada dan daripada telefon anda. Anda juga boleh menggunakan PC Companion untuk mengemas kini telefon anda dan mendapatkan versi perisian terbaru yang tersedia. Fail pemasangan untuk PC Companion disimpan pada telefon anda dan pemasangan dilancarkan daripada telefon apabila anda sambungkannya ke komputer melalui kabel USB.

Anda memerlukan komputer yang menjalankan salah satu sistem pengendalian berikut untuk menggunakan aplikasi PC Companion:

- Microsoft® Windows® 7
- Microsoft® Windows Vista®
- Microsoft® Windows® XP (Service Pack 3 atau lebih tinggi)

### Untuk memasang PC Companion

- 1 **Telefon baru:** Hidupkan telefon Android™ baru anda dan sambung ia ke PC menggunakan kabel USB.
- 2 **Telefon baru:** Ketik **Pasang** untuk memasang PC Companion pada PC.
- 3 **Komputer:** Jika tettingkap pop timbul muncul, pilih *Run Startme.exe*. Dalam tettingkap pop timbul yang muncul, klik *Install* untuk memulakan pemasangan dan kemudian ikuti arahan untuk menyelesaikan pemasangan.

### Untuk memulakan PC Companion

- 1 Pastikan bahawa PC Companion dipasangkan pada PC anda.
- 2 Buka aplikasi PC Companion pada PC, kemudian klik **Mula** untuk membuka salah satu ciri yang anda mahu gunakan.

## Media Go™

Aplikasi komputer Media Go™ membantu anda memindahkan dan menguruskan kandungan media dalam telefon dan komputer anda. Anda boleh memasang dan mengakses Media Go™ dari dalam aplikasi PC Companion. Lihat *PC Companion* pada halaman 120 untuk maklumat lanjut.

Anda memerlukan salah satu sistem pengendalian ini untuk menggunakan aplikasi Media Go™:

- Microsoft® Windows® 7
- Microsoft® Windows Vista®
- Microsoft® Windows® XP, Pek Khidmat 3 atau yang lebih tinggi



### Untuk memindahkan kandungan akaun menggunakan aplikasi Media Go™

- 1 Sambung telefon anda ke komputer menggunakan kabel USB yang disokong.
- 2 **Telefon: Kad SD disambungkan** muncul dalam bar status.
- 3 **Komputer:** Aplikasi PC Companion dilancarkan secara automatik. Dalam PC Companion, klik *Media Go* untuk memulakan aplikasi Media Go™. Dalam sesetengah kes, anda mungkin perlu tunggu untuk Media Go™ dipasang.
- 4 Seret dan lepaskan fail antara komputer dan telefon anda menggunakan Media Go™.

 Media Go™ juga boleh dimuat turun dari [www.sonymobile.com](http://www.sonymobile.com).

# Menggunakan perkhidmatan lokasi untuk mencari kedudukan anda

Gunakan telefon anda untuk mengetahui di mana anda berada. Terdapat dua cara: GPS atau rangkaian wayarles. Dayakan pilihan rangkaian wayarles jika anda hanya perlukan lokasi anggaran anda, dan mahukannya cepat. Jika anda mahukan kedudukan yang lebih tepat, dan mempunyai pandangan langit yang jelas, dayakan pilihan GPS. Dalam situasi apabila sambungan rangkaian wayarles lemah, anda perlu mendayakan kedua-dua pilihan untuk memastikan lokasi anda ditemui.

- ! Sony Ericsson tidak menjamin ketepatan sebarang perkhidmatan lokasi, termasuk tetapi tidak terhad kepada perkhidmatan navigasi.

## Untuk mendayakan GPS

- 1 Dari skrin Utama anda, ketik .
- 2 Ketik **Tetapan** > **Perkhidmatan lokasi**.
- 3 Tandakan kotak semak **Satelit GPS**.

## Menggunakan GPS

Telefon anda mempunyai penerima sistem penentududukan sejagat (GPS) yang menggunakan isyarat satelit untuk mengira lokasi anda.

- ! Apabila anda menggunakan ciri yang memerlukan penerima GPS mencari lokasi anda, pastikan anda berada di tempat yang tidak terhalang.

## Mendapatkan prestasi terbaik

Pada kali pertama anda menggunakan GPS, ia boleh mengambil masa 5 hingga 10 minit untuk lokasi anda ditemui. Untuk membantu carian, pastikan anda mempunyai pandangan langit yang jelas. Berdiri tegak dan jangan lindungi antena GPS (kawasan yang diserahkan dalam imej). Isyarat GPS boleh melepasi awan dan plastik, tetapi, tidak melalui objek pejal seperti bangunan dan gunung. Jika lokasi anda tidak dijumpai selepas beberapa minit, bergerak ke lokasi lain.

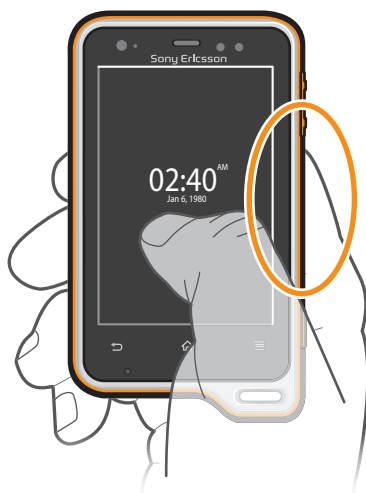

## Google Maps™

Jejaki lokasi semasa anda, lihat situasi lalu lintas masa nyata dan dapatkan arah terperinci ke destinasi anda. Sebelum membuat perjalanan, anda boleh memuat turun

dan menyimpan peta ke kad ingatan anda untuk mengelakkan kos perayauan yang tinggi.

- ! Aplikasi Google Maps™ memerlukan penggunaan sambungan Internet. Anda boleh dikenakan caj sambungan data apabila anda menyambung ke Internet dari telefon anda. Hubungi pengendali rangkaian anda untuk mendapatkan maklumat lanjut. Aplikasi Google Maps™ mungkin tidak tersedia di setiap pasaran, negara atau rantau.

### Untuk menggunakan Google Maps™

- 1 Dari Skrin Utama anda, ketik .
- 2 Cari dan ketik **Maps**.

- ! Jika anda mahu menggunakan Google Maps™, anda perlu menayangkan satu daripada kaedah lokasi yang tersedia di bawah **Tetapan > Perkhidmatan lokasi**.

### Untuk mengetahui selanjutnya tentang Google Maps™

- Apabila anda menggunakan Google Maps™, tekan , kemudian ketik **Bantuan**.

## Melihat lokasi rakan anda dengan Google Latitude™

Sertai Google Latitude™ untuk melihat lokasi rakan anda pada peta dan berkongsi lokasi anda dan maklumat lain dengan mereka.

## Menggunakan Google Maps™ untuk mendapatkan arah

Gunakan aplikasi Google Maps™ untuk mendapatkan arah apabila anda melancong dengan berjalan kaki, pengangkutan awam atau kereta. Anda boleh menambah jalan pintas ke destinasi pada skrin Utama anda untuk mendapatkan arah dengan cepat dari mana-mana anda berada.

Apabila anda melihat peta, anda membuat sambungan Internet, dan data dipindahkan ke telefon anda. Jadi ia adalah idea yang baik untuk memuat turun dan menyimpan peta ke telefon anda sebelum anda melancong. Dengan cara ini, anda boleh mengelakkan kos perayauan yang tinggi.

- ! Sony Ericsson tidak menjamin ketepatan sebarang perhidmatan arah.

## Menggunakan aplikasi Navigasi

Gunakan aplikasi Navigasi dalam telefon anda untuk mendapatkan arahan laluan demi laluan mengenai cara untuk sampai ke tempat. Arah ditutur dan dipaparkan pada skrin.

- ! Aplikasi Navigasi mungkin tidak tersedia dalam setiap pasaran.

### Untuk memulakan Navigasi

- 1 Dari skrin Utama anda, ketik .
- 2 Cari dan ketik **Navigasi**.

## Menggunakan aplikasi Wisepilot™

Dapatkan arahan suara belok demi belok mengenai bagaimana untuk sampai ke destinasi. Anda juga boleh mengurus perjalanan anda dan berkongsi laluan dan lokasi dengan rakan melalui SMS, Twitter™ atau Facebook™.

- ! Wisepilot™ mungkin tidak tersedia di setiap pasaran. Untuk maklumat selanjutnya, termasuk manual Pengguna Wisepilot, pergi ke [www.sonymobile.com](http://www.sonymobile.com).

### Untuk memulakan Wisepilot™

- 1 Dari Skrin Utama, ketik .
- 2 Dapatkan dan ketik **Wisepilot**.

# Membuat sandaran dan memulihkan

Gunakan aplikasi Sandaran dan pulih untuk membuat sandaran kandungan telefon pada kad ingatan anda atau akaun simpanan dalam talian. Sandaran sedemikian boleh digunakan untuk menyimpan semula kandungan anda dan beberapa tetapan telefon dalam keadaan data anda hilang atau dipadam.

## Jenis kandungan yang anda boleh sandarkan

Gunakan aplikasi Sandar dan pulih untuk menyandarkan data jenis berikut:

- Penanda buku
  - Log panggilan
  - Kenalan
  - Aplikasi (Android) Market™
  - Mesej multimedia
  - Tetapan sisitem (seperti penggera, kelantangan pendering)
  - Mesej teks
- ! Fail muzik, dan foto atau video diambil dengan kamera telefon disimpan secara automatik pada kad ingatan dan tidak perlu disandarkan.
- ! Anda mungkin dikenakan caj pemindahan data tambahan apabila anda memulihkan aplikasi Android Market™.

# Mengunci dan melindungi telefon anda

## Nombor IMEI

Setiap telefon mempunyai nombor IMEI (International Mobile Equipment Identity) unik. Anda perlu menyimpan salinan nombor ini. Jika telefon anda dicuri, pembekal rangkaian anda boleh menggunakan nombor IMEI anda untuk menghentikan telefon daripada mengakses rangkaian dalam negara anda.

### Untuk melihat nombor IMEI anda

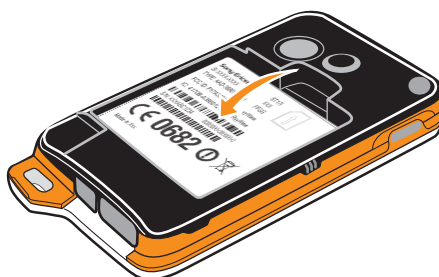

- 1 Matikan telefon anda, kemudian tanggalkan penutup bateri dan keluarkan bateri.
- 2 Cari nombor 15 hingga 17 digit pada label. 15 digit yang pertama mewakili nombor IMEI.

### Untuk melihat nombor IMEI anda di telefon

- 1 Dari Skrin Utama anda, ketik **⋮**.
- 2 Cari dan ketik **Tetapan > Mengenai telefon > Status**.
- 3 Tatal ke **IMEI** untuk melihat nombor **IMEI**.

## Perlindungan kad SIM

Kunci kad SIM hanya melindungi langganan anda. Telefon anda akan tetap berfungsi dengan kad SIM baru. Jika kunci kad SIM dihidupkan, anda perlu memasukkan PIN (Nombor Pengenal Peribadi). Jika anda salah memasukkan PIN anda melebihi bilangan maksimum percubaan yang dibenarkan, kad SIM anda akan disekat. Anda perlu masukkan PUK (Kunci Buka Sekatan Peribadi) anda dan kemudian PIN baru. PIN, PIN2 dan PUK anda diberikan oleh pengendali rangkaian anda.

### Untuk mendayakan kunci PIN kad SIM

- 1 Dari Skrin Utama, ketik **⋮**.
- 2 Cari dan ketik **Tetapan > Keselamatan > Sediakan kunci kad SIM > Kunci kad SIM**.
- 3 Masukkan PIN kad SIM dan ketik **OK**.

### Untuk menukar PIN kad SIM

- 1 Dari Skrin Utama, ketik **⋮**.
- 2 Cari dan ketik **Tetapan > Keselamatan > Sediakan kunci kad SIM > Tukar PIN SIM**.
- 3 Masukkan PIN kad SIM lama dan ketik **OK**.
- 4 Masukkan PIN kad SIM baru dan ketik **OK**.
- 5 Taip semula PIN kad SIM baru dan ketuk **OK**.

### Untuk menukar PIN2 kad SIM

- 1 Dari Skrin Utama, ketik .
- 2 Cari dan ketik **Tetapan** > **Tetapan panggilan** > **Nombor Dailan Tetap** > **Tukar PIN2**.
- 3 Masukkan PIN2 kad SIM lama dan ketik **OK**.
- 4 Masukkan PIN2 kad SIM baru dan ketik **OK**.
- 5 Sahkan PIN2 baru dan ketuk **OK**.

### Untuk membuka sekatan kad SIM yang dikunci

- 1 Apabila **Kad SIM dikunci** kelihatan, masukkan kod PUK.
  - 2 Masukkan kod PIN baru dan ketik **OK**.
- ! Jika anda memasukkan kod PUK yang salah banyak kali, kad SIM akan disekat. Jika ini berlaku, hubungi pembekal khidmat anda untuk mendapatkan kad SIM baru.

## Menetapkan kunci skrin

### Untuk menetapkan kunci skrin

- 1 Dari Skrin Utama anda, ketik  > **Tetapan** > **Keselamatan** > **Kunci skrin**.
  - 2 Pilih pilihan.
- 💡 Adalah sangat penting untuk anda mengingati corak buka kunci skrin, PIN atau kata laluan anda. Jika anda terlupa maklumat ini, adalah tidak mungkin untuk memulihkan data penting seperti kenalan dan mesej. Rujuk kepada sokongan Pelanggan Sony Ericsson untuk maklumat lanjut.

### Untuk mewujudkan corak buka kunci skrin

- 1 Dari Skrin Utama, ketik .
- 2 Cari dan ketik **Tetapan** > **Keselamatan** > **Kunci skrin** > **Corak**.
- 3 Ikuti arahan dalam telefon anda. Anda diminta untuk memilih soalan keselamatan yang akan digunakan untuk membuka kunci telefon jika anda terlupa corak buka kunci skrin.

### Untuk membuka kunci skrin menggunakan corak buka kunci skrin

- 1 Aktifkan skrin.
  - 2 Lukis corak buka kunci skrin anda.
- ! Jika corak buka kunci yang anda lukis pada skrin ditolak sebanyak lima kali berturut-turut, anda boleh memilih untuk sama ada menunggu 30 saat dan kemudian cuba semula, atau dengan menjawab soalan keselamatan yang telah anda pilih.



### Untuk menukar corak buka kunci skrin

- 1 Dari Skrin Utama anda, ketik .
- 2 Cari dan ketik **Tetapan** > **Keselamatan** > **Kunci skrin**.
- 3 Lukis corak buka kunci skrin anda.
- 4 Ketik **Corak**.
- 5 Ikuti arahan dalam telefon anda.

### Untuk menyahdayakan corak buka kunci skrin

- 1 Dari skrin Utama anda, ketik  > **Tetapan** > **Keselamatan** > **Kunci skrin**.
- 2 Lukis corak buka kunci skrin.
- 3 Ketik **Gelangsar**.



### Untuk membuat PIN buka kunci skrin

- 1 Dari skrin Utama anda, ketik  > **Tetapan** > **Keselamatan** > **Kunci skrin** > **PIN**.
- 2 Masukkan PIN angka.
- 3 Jika perlu, ketik  untuk meminimumkan papan kekunci.
- 4 Ketik **Teruskan**.
- 5 Masukkan semula dan sahkan PIN anda.
- 6 Jika perlu, ketik  untuk meminimumkan papan kekunci.
- 7 Ketik **OK**.

### Untuk menyahdaya PIN buka kunci skrin

- 1 Dari Skrin Utama anda, ketik  > **Tetapan** > **Keselamatan** > **Kunci skrin**.
- 2 Masukkan PIN anda, kemudian ketik **Seterusnya**.
- 3 Ketik **Gelangsar**.

### Untuk membuat kata laluan kunci skrin

- 1 Dari Skrin Utama anda, ketik  > **Tetapan** > **Keselamatan** > **Kunci skrin** > **Kata Laluan**.
- 2 Masukkan kata laluan.
- 3 Jika perlu, ketik  untuk meminimumkan papan kekunci.
- 4 Ketik **Teruskan**.
- 5 Masukkan semula dan sahkan kata laluan anda.
- 6 Jika perlu, ketik  untuk meminimumkan papan kekunci.
- 7 Ketik **OK**.

### Untuk menyahdaya kata laluan buka kunci skrin

- 1 Dari Skrin Utama anda, ketik  > **Tetapan** > **Keselamatan** > **Kunci skrin**.
- 2 Masukkan kata laluan dan ketik **Seterusnya**.
- 3 Ketik **Gelangsar**.

# Mengemas kini telefon anda

Kemas kini telefon anda kepada versi perisian terkini untuk mendapat prestasi yang optimum dan penambahan terkini.

Anda boleh menggunakan aplikasi pusat Kemas Kini pada telefon anda untuk menjalankan kemas kini wayarles atau anda boleh menggunakan aplikasi PC Companion pada komputer untuk menjalankan kemas kini menggunakan sambungan kabel USB. Jika anda mengemas kini secara wayarles, maka anda boleh menggunakan rangkaian mudah alih ataupun sambungan rangkaian Wi-Fi®. Cuma pastikan anda membuat sandaran dan menyimpan semua data yang disimpan pada telefon anda sebelum anda mengemas kini.

- ! Apabila anda menjalankan kemas kini menggunakan aplikasi pusat Kemas Kini, sambungan data diwujudkan dan bayaran berkaitan mungkin dikenakan. Juga, ketersediaan kemas kini melalui rangkaian mudah alih bergantung pada pengendali anda. Hubungi pengendali rangkaian anda untuk mendapatkan maklumat lanjut.



## Mengemas kini telefon anda secara wayarles

Gunakan aplikasi pusat Kemas Kini untuk mengemas kini telefon anda secara wayarles. Anda boleh memuat turun kemas kini perisian secara manual atau anda boleh membenarkan perkhidmatan Kemas Kini untuk mengemas kini telefon anda secara automatik apabila muat turun tersedia pada bila-bila masa. Apabila ciri kemas kini automatik diaktifkan, pemberitahuan muncul dalam bar status setiap kali kemas kini tersedia.

### Untuk memuat turun kemas kini perisian secara manual dari pusat Kemas Kini

- 1 Dari skrin Utama anda, ketik .
  - 2 Cari dan ketik **Update center**.
  - 3 Pilih kemas kini aplikasi atau sistem yang diingini dan ketik **Muat turun** atau ketik **K/kni sma** untuk memuat turun semua kemas kini aplikasi.
- ! Kemas kini aplikasi dilancarkan secara automatik selepas muat turun. Dengan kemas kini sistem, tunggu telefon anda dimulakan semula, kemudian pasang kemas kini secara manual. Juga, anda mungkin dikenakan bayaran sambungan data semasa memuat turun kemas kini melalui rangkaian 3G/mudah alih.

### Untuk mengaktifkan kemas kini perisian secara automatik dari pusat Kemas Kini

- 1 Dari skrin Utama anda, ketik .
  - 2 Cari dan ketik **Update center**.
  - 3 Tekan , kemudian ketik **Tetapan**.
  - 4 Ketik **Benarkan kemas kini automatik**: dan pilih sama ada hendak memuat turun kemas kini melalui rangkaian 3G dan Wi-Fi® atau melalui rangkaian Wi-Fi® sahaja. Kemas kini ini dimuat turun secara automatik sebaik sahaja ia tersedia.
- ! Anda mungkin dikenakan bayaran sambungan data semasa memuat turun kemas kini melalui rangkaian 3G/mudah alih.

### Untuk memasang kemas kini sistem

- 1 Dari skrin Utama anda, ketik .
- 2 Cari dan ketik **Update center**.
- 3 Pilih kemas kini sistem yang anda ingin pasang, kemudian, ketik **Pasang**.

## Mengemas kini telefon anda menggunakan sambungan kabel USB

Sesetengah kemas kini tidak tersedia untuk dimuat turun secara wayarles. Pemberitahuan kelihatan dalam bar status untuk memaklumkan anda mengenai kemas kini tersebut. Untuk memuat turun dan menjalankan kemas kini, anda memerlukan kabel



USB dan komputer yang menjalankan aplikasi PC Companion. Anda boleh memasang PC Companion pada komputer menggunakan fail pemasangan yang disimpan pada telefon anda atau anda boleh memuat turun secara terus daripada [www.sonymobile.com](http://www.sonymobile.com).

#### Untuk memuat turun aplikasi PC Companion daripada telefon anda

- 1 Sambung telefon anda kepada komputer menggunakan kabel USB.
- 2 Apabila digesa, ikut arahan dalam telefon untuk melancarkan pemasangan PC Companion pada komputer.

💡 PC Companion juga boleh dimuat turun dari [www.sonymobile.com](http://www.sonymobile.com).

#### Untuk memuat turun kemas kini perisian menggunakan sambungan kabel USB

- 1 Pasang aplikasi PC Companion pada komputer yang anda gunakan, jika ia belum dipasang.
- 2 Sambung telefon anda pada komputer menggunakan kabel USB.
- 3 **Komputer:** Lancarkan aplikasi PC Companion. Selepas beberapa ketika, PC Companion mengesan telefon anda dan mencari perisian telefon baru.
- 4 **Telefon:** Apabila pemberitahuan kelihatan dalam bar status, ikuti arahan pada paparan untuk melakukan kemas kini perisian berkaitan.

#### Untuk mengemas kini telefon anda menggunakan komputer Apple® Mac®

- 1 Pasang aplikasi Bridge untuk Mac pada komputer Apple® Mac® yang anda sedang gunakan, jika ia belum lagi dipasangkan.
- 2 Menggunakan kabel USB, sambungkan telefon anda kepada komputer Apple® Mac®.
- 3 **Komputer:** Lancarkan aplikasi Bridge untuk Mac. Selepas beberapa ketika, Bridge untuk Mac mengesan telefon anda dan mencari perisian telefon baru.
- 4 **Komputer:** Jika kemas kini perisian telefon baru dikesan, tettingkap pop-timbul akan kelihatan. Ikuti arahan pada skrin untuk melaksanakan kemas kini perisian berkaitan.

! Aplikasi Bridge untuk Mac boleh dimuat turun dari [www.sonymobile.com](http://www.sonymobile.com).

# Gambaran keseluruhan tetapan telefon

Mengetahui tetapan dalam telefon anda supaya anda boleh memperibadikannya mengikut keperluan anda.

<b>Wi-Fi</b>	Hidupkan atau matikan Wi-Fi®, imbas rangkaian Wi-Fi® yang tersedia atau tambahkan rangkaian Wi-Fi®.
<b>Bluetooth</b>	Hidupkan atau matikan Bluetooth™, cari peranti Bluetooth™ yang tersedia dan jadikan telefon anda kelihatan atau tidak kelihatan kepada peranti Bluetooth™ lain.
<b>Penggunaan data</b>	Hidupkan atau matikan trafik data mudah alih dan jejak butiran penggunaan data anda sepanjang masa tertentu.
<b>Lagi...</b>	Hidupkan atau matikan mod Pesawat, tatarajah tetapan untuk rangkaian VPN dan Mudah Alih serta dayakan telefon anda untuk berkongsi sambungan data mudah alihnya sebagai hotspot Wi-Fi® mudah alih atau melalui penambatan USB atau penambatan Bluetooth™.
<b>Tetapan panggilan</b>	Urus dan tatarajah tetapan untuk nombor pendailan tetap, mel suara dan panggilan Internet.
<b>Bunyi</b>	Tatarajah cara telefon anda berdering, bergetar atau memberi isyarat kepada anda apabila anda menerima komunikasi. Anda juga boleh menggunakan tetapan ini untuk menetapkan aras kelantangan untuk muzik, video, permainan atau media lain dengan audio dan melakukan pelarasan berkaitan.
<b>Paparan</b>	Dayakan skrin telefon anda untuk menukar orientasi apabila anda memutarakan telefon anda. Anda juga boleh menetapkan kecerahan, saiz fon, hias latar dan habis masa skrin.
<b>Storan</b>	Periksa ruang yang tersedia pada simpanan dalaman telefon anda dan pada kad SD. Anda juga boleh memadam kad SD, atau menyahlekapkannya untuk pengeluaran selamat.
<b>Bateri</b>	Lihat status bateri telefon anda. Anda juga boleh melihat berapa lama bateri telefon anda boleh bertahan dan bagaimana aplikasi yang berlainan menggunakan kuasa bateri.
<b>Aplikasi</b>	Urus aplikasi yang berjalan, aplikasi yang dimuat turun dan aplikasi pada kad SD.
<b>Xperia™</b>	Tatarajah mod sambungan USB, jenis sambungan rangkaian dan tetapan Internet. Anda juga boleh mendayakan ciri Facebook dalam aplikasi.
<b>Akaun &amp; penyegerakan</b>	Dayakan telefon anda untuk menyelaraskan data dengan akaun penyelarasan yang anda tambahkan.
<b>Perkhidmatan lokasi</b>	Dayakan atau nyahdayakan perkhidmatan lokasi Google, satelit GPS dan carian Lokasi & Google.
<b>Keselamatan</b>	Lindungi telefon anda dengan menyediakan kunci dan kata laluan berbeza. Anda juga boleh membenarkan pemasangan aplikasi bukan daripada Android Market™.
<b>Bahasa &amp; input</b>	Pilih bahasa telefon, laraskan pilihan input teks, menambahkan perkataan pada kamus peribadi dan tatarajah tetapan pertuturan.
<b>Penyandaran &amp; penetapan semula</b>	Buat sandaran data anda dan tetapkan semula telefon anda.

<b>Tarikh &amp; masa</b>	Tetapkan masa dan tarikh atau pilih nilai yang diberikan rangkaian. Pilih format tarikh dan jam yang anda mahukan.
<b>Kebolehaksesan</b>	Dayakan perkhidmatan ketercapaian anda yang dipasang dan laraskan tetapan yang berkaitan.
<b>Pilihan pemaju</b>	Tetapkan pilihan untuk pembangunan aplikasi. Contohnya, anda boleh menunjukkan penggunaan CPU pada paparan telefon dan menunjukkan maklum balas visual untuk sentuhan. Anda juga boleh menetapkan telefon untuk memasukkan mod nyahpejijat semasa USB disambungkan.
<b>Mengenai telefon</b>	Lihat maklumat mengenai telefon anda seperti nombor model, versi perisian tegar, nombor telefon dan isyarat. Anda juga boleh mengemas kini perisian anda kepada versi terkini.

# Status dan gambaran keseluruhan ikon pemberitahuan

















## Ikon status

Ikon status berikut mungkin kelihatan di skrin anda:

	Kekuatan isyarat
	Tiada isyarat
	Perayauan
	GPRS tersedia
	EDGE tersedia
	3G tersedia
	Menghantar dan memuat turun data GPRS
	Menghantar dan memuat turun data EDGE
	Menghantar dan memuat turun data 3G
	Status bateri
	Bateri sedang mengecas
	GPS diaktifkan
	Mod penerbangan sedang diaktifkan
	Fungsi Bluetooth™ diaktifkan
	Disambungkan ke peranti Bluetooth™ lain
	Kad SIM tidak dimasukkan
	Mikrofon dibisukan
	Telefon speaker dihidupkan
	Mod senyap
	Mod getaran
	Penggera ditetapkan
	Penyelarasan sedang dijalankan
	Masalah dengan daftar masuk atau penyelarasan
	Sambungan Wi-Fi® didayakan dan rangkaian wayarles tersedia





## Ikon pemberitahuan

Ikon pemberitahuan berikut akan kelihatan pada skrin anda:

	Mesej e-mel baru
	Mesej teks baru atau mesej multimedia
	Mel suara baru
	Peristiwa kalendar akan datang
	Lagu sedang dimainkan
	Telefon disambungkan ke komputer melalui kabel USB
	Mesej amaran
	Mesej ralat
	Panggilan terlepas
	Panggilan sedang berjalan
	Panggilan tertunda
	Kehadapankan panggilan dihidupkan
	Kemas kini perisian tersedia
	Memuat turun data
	Memuat naik data
	Lebih banyak pemberitahuan (tidak dipaparkan)

# Gambaran keseluruhan aplikasi

	<b>Penggera</b>	Tetapkan penggera
	<b>Penyemak imbas</b>	Semak imbas web
	<b>Kalkulator</b>	Laksanakan pengiraan asas
	<b>Kalendar</b>	Ikuti perkembangan janji temu anda
	<b>Kamera</b>	Ambil foto dan rakam klip video
	<b>Kenalan</b>	Ikuti perkembangan rakan dan rakan sekerja anda
	<b>Album 3D</b>	Lihat foto dan gambar dalam mod persembahan 3D
	<b>Kamera 3D</b>	Wujudkan gambar bersudut luas dan panorama
	<b>Pemantau data</b>	Jejaki trafik data anda
	<b>Muat turun</b>	Akses aplikasi anda yang dimuat turun
	<b>E-mel</b>	Hantar dan terima e-mel
	<b>Facebook™</b>	Berhubung dengan rakan, ahli keluarga dan rakan sekerja anda di seluruh dunia
	<b>Radio FM</b>	Dengar radio di telefon anda
	<b>Xperia™ Gallery</b>	Lihat gambar dan foto anda
	<b>Gmail™</b>	Aplikasi e-mel yang menyokong Gmail™
	<b>Carian Google</b>	Dapatkan maklumat dalam telefon anda dan pada web
	<b>Latitude</b>	Lihat lokasi rakan anda pada peta Google Maps™ dan kongsi lokasi anda dan maklumat lain dengan mereka
	<b>Maps</b>	Lihat lokasi semasa anda, cari lokasi lain dan kira jalan
	<b>Market</b>	Pergi ke Android Market™ untuk memuat turun aplikasi percuma dan berbayar untuk telefon anda
	<b>Peranti yang disambungkan</b>	Kongsi fail media dalam telefon anda dengan peranti lain pada sambungan Wi-Fi® kongsi
	<b>Pemesjean</b>	Hantar dan terima mesej teks dan multimedia
	<b>Pemain muzik</b>	Main muzik dan senarai main
	<b>Navigasi</b>	Navigasi menggunakan arahan pemanduan percakapan belok demi belok
	<b>News and Weather</b>	Lihat cerita berita dan ramalan cuaca
	<b>Telefon</b>	Buat dan terima panggilan, bertukar antara panggilan, sediakan panggilan sidang dan lihat sejarah panggilan anda
	<b>Places</b>	Cari tempat, sebagai contoh, restoran dan kafe
	<b>Video Unlimited</b>	Sewa dan beli video
	<b>Music Unlimited</b>	Dengarkan muzik dalam talian
	<b>Tetapan</b>	Sesuaikan tetapan telefon mengikut kesukaan anda

	<b>Wizard persediaan</b>	Menerangkan fungsi dan bantuan asas dengan tetapan penting
	<b>Talk</b>	Chat secara dalam talian
	<b>TrackID™</b>	Perkhidmatan pengenalan muzik
	<b>Timescape™</b>	Jejaki semua komunikasi harian
	<b>YouTube™</b>	Kongsi dan tonton video dari serata dunia

- ! Beberapa aplikasi tidak disokong oleh semua rangkaian dan/atau pembekal khidmatan di semua kawasan.

# Sokongan pengguna

Akses sokongan pengguna secara langsung dalam telefon anda melalui aplikasi Bantuan. Sebagai contoh, anda boleh membuka Panduan pengguna dengan arahan tentang cara untuk menggunakan telefon anda. Anda juga boleh mendapatkan penyelesaian masalah dan bantuan lain daripada zon sokongan Sony Ericsson dan daripada pusat Sokongan pelanggan kami.

- Menyokong ciri aplikasi:
    - Alatan – meningkatkan prestasi bateri dan perisian dan memperbaiki kesambungan.
    - Panduan pengguna dalam telefon – baca dan cari dalam Panduan pengguna lanjutan.
    - Pelajari sendiri – baca petua dan helah, dapatkan berita terkini dan tonton video panduan cara.
    - Sokongan e-mel – hantar e-mel kepada pasukan sokongan kami.
  - Zon sokongan – lawati [www.sonymobile.com](http://www.sonymobile.com) untuk sokongan menyeluruh untuk menggunakan khidmat telefon anda sepenuhnya.
  - Penyelesaian masalah – cari masalah lazim dan mesej ralat di bahagian akhir Panduan pengguna kami dan pada zon sokongan.
  - Sokongan pelanggan – jika semua yang lain gagal. Nombor sokongan berkaitan disenaraikan dalam risalah *Maklumat penting* yang dibekalkan.
- ! Panduan pengguna lanjutan juga tersedia di [www.sonymobile.com](http://www.sonymobile.com).

## Untuk mengakses aplikasi sokongan

- 1 Dari skrin Aplikasi anda, cari dan ketik .
- 2 Cari dan ketik item sokongan yang diperlukan.





# Penyelesaian masalah

## Telefon saya tidak berfungsi seperti yang diharapkan

Jika anda mengalami masalah dengan telefon anda, semak petua ini sebelum anda mencuba perkara lain:

- Hidupkan semula telefon anda.
  - Keluarkan dan masukkan semula bateri dan kad SIM. Kemudian, hidupkan semula telefon anda.
  - Kemas kini telefon anda. Mengemas kini telefon anda memastikan prestasi optimum dan memberikan penambahan terkini. Lihat *Mengemas kini telefon anda* pada halaman 128 untuk maklumat lanjut.
  - Tetapkan semula telefon anda.
-  Bersabar sementara menetapkan semula telefon anda. Mula semula telefon semasa prosedur tetap semula akan merosakkan telefon dengan kekal.

### Untuk memaksa hidup semula

- Tekan terus  dan  selama lima saat dan telefon akan hidup semula secara automatik.



### Untuk memaksa penutupan telefon

- 1 Tekan dan tahan kedua-dua kekunci kelantangan ke atas dan kekunci kuasa  selama 10 saat.
- 2 Selepas telefon anda bergetar tiga kali, lepaskan kekunci. Telefon dimatikan secara automatik.

## Menetapkan semula telefon

Anda boleh menetapkan semula telefon anda kepada tetapan asalnya, dengan atau tanpa memadam semua data peribadi anda. Anda boleh menetapkan telefon ke keadaan ia ada sebelum anda memulakannya. Tetapi sebelum anda menjalankan tetapan semula, pastikan anda menyandar sebarang data penting disimpan pada telefon anda.

### Untuk menetapkan semula telefon

-  Untuk mengelakkan kerosakan kekal telefon, jangan mulakan semula telefon semasa prosedur tetap semula sedang dijalankan.
- 1 Dari Skrin Utama anda, ketik .
  - 2 Cari dan ketik **Tetapan > Penyandaran & penetapan semula**.
  - 3 Ketik **Tetapkan semula data kilang**.
  - 4 Untuk memadam bukan hanya simpanan dalaman tetapi, juga data pengguna lain seperti gambar dan muzik, tandakan kotak semakan **Padamkan kad SD**.
  - 5 Ketik **Tetapkan semula telefon**.
  - 6 Untuk mengesahkan, ketik **Padam semua**.

## Saya tidak boleh mengecas telefon

Pengecas tidak disambungkan dengan betul atau sambungan bateri lemah. Keluarkan bateri dan bersihkan penyambung.

## Tiada ikon pengecasan bateri yang muncul semasa telefon anda mula mengecas

Ia mungkin mengambil masa beberapa minit sebelum ikon bateri dipaparkan pada skrin.

## Prestasi bateri lemah

Ikut petua pintar kami tentang cara untuk menggunakan bateri sepenuhnya. Lihat *Memperbaiki prestasi bateri* pada halaman 17.

## Saya tidak boleh memindahkan kandungan antara telefon saya dan komputer apabila menggunakan kabel USB.

Perisian atau pemacu USB tidak dipasangkan dengan betul. Pergi ke [www.sonymobile.com](http://www.sonymobile.com) untuk arahan pemasangan terperinci dan bahagian penyelesaian masalah.

## Saya tidak boleh menggunakan perkhidmatan berasaskan Internet

Pastikan langganan anda meliputi muat turun data dan tetapan Internet dalam telefon anda betul. Lihat *Tetapan internet dan permesejan* pada halaman 35 untuk maklumat lanjut mengenai bagaimana untuk mendayakan trafik data, perayauan data dan muat turun tetapan Internet. Hubungi operator rangkaian anda untuk maklumat lanjut mengenai tetapan langganan anda.

## Mesej ralat

### Tiada liputan rangkaian

- Telefon anda berada dalam mod Penerbangan. Pastikan mod Penerbangan dimatikan.
- Telefon anda tidak menerima sebarang isyarat rangkaian, atau isyarat yang diterima terlalu lemah. Hubungi operator rangkaian anda dan pastikan rangkaian mempunyai liputan di tempat anda berada.
- Kad SIM tidak berfungsi dengan betul. Masukkan kad SIM anda di telefon lain. Jika ia berfungsi, ia mungkin kerana telefon anda yang menyebabkan masalah. Dalam kes ini, hubungi pusat khidmat Sony Ericsson yang terdekat.

### Panggilan kecemasan sahaja

Anda berada dalam jarak rangkaian, tetapi tidak dibenarkan untuk menggunakannya. Bagaimanapun, dalam kecemasan, beberapa operator membolehkan anda menghubungi nombor kecemasan antarabangsa 112. Lihat *Panggilan kecemasan* pada halaman 38 untuk maklumat lanjut.

### Kad SIM dikunci

Anda telah memasukkan PIN anda dengan salah 3 kali berturut-turut. Untuk membuka kunci telefon, anda perlukan PUK yang diberikan oleh pengendali anda.

### Kad SIM dikunci PUK

Anda telah memasukkan PUK (Kunci Buka Sekatan Peribadi) anda secara salah 10 kali berturut-turut. Sila hubungi pembekal khidmat anda.

## Kitar semula telefon anda

Sony Ericsson memahami kepentingan mengitar semula agar komponen dan bahan digunakan semula. Untuk meklumat mengenai bagaimana untuk mengitar semula di lokasi anda, sila lawati [www.sonyericsson.com/recycle/](http://www.sonyericsson.com/recycle/).

# Maklumat undang-undang

## Sony Ericsson ST17i/ST17a

Panduan pengguna ini diterbitkan oleh Sony Ericsson Mobile Communications AB atau syarikat bersekutu tempatannya, tanpa sebarang waranti. Penambahbaikan dan perubahan kepada Panduan pengguna ini yang disebabkan oleh kesalahan tipografi, maklumat semasa yang tidak tepat, atau peningkatan program dan/atau peralatan, boleh dilakukan oleh Sony Ericsson Mobile Communications AB pada bila-bila masa tanpa notis. Walau bagaimanapun, perubahan tersebut akan disatukan ke dalam edisi baru Panduan pengguna ini.

Hak cipta terpelihara.

©Sony Ericsson Mobile Communications AB, 2011

Nombor Penerbitan: 1253-3209.2

Telefon mudah alih anda mempunyai kebolehan untuk memuat turun, menyimpan dan menghantar semua kandungan tambahan, sebagai contoh, nada dering. Penggunaan kandungan tersebut mungkin disekat atau dilarang oleh hak pihak ketiga, termasuk tetapi tidak terhad kepada sekatan di bawah undang-undang hak cipta yang diguna pakai. Anda, dan bukan Sony Ericsson, bertanggungjawab sepenuhnya bagi kandungan tambahan yang anda muat turun atau hantar semula dari telefon mudah alih anda. Sebelum anda menggunakan sebarang kandungan tambahan, sila sahkan bahawa penggunaan yang anda hasratkan dilesenkan sewajarnya atau dibenarkan. Sony Ericsson tidak menjamin ketepatan, integriti atau kualiti apa-apa kandungan tambahan atau apa-apa kandungan pihak ketiga yang lain. Dalam apa keadaan sekalipun Sony Ericsson tidak akan bertanggungjawab sama sekali terhadap penggunaan tidak wajar kandungan tambahan atau kandungan pihak ketiga lain oleh anda. Panduan pengguna ini boleh merujuk perkhidmatan atau aplikasi yang dibekalkan oleh pihak ketiga. Penggunaan pemrograman atau perkhidmatan sedemikian mungkin memerlukan pendaftaran berasingan dengan pembekal pihak ketiga dan mungkin tertakluk kepada terma penggunaan tambahan. Bagi aplikasi yang diakses pada atau melalui tapak web pihak ketiga, sila semak semula terlebih dahulu terma penggunaan dan dasar privasi yang dikenakan oleh tapak web seperti itu. Sony Ericsson tidak menjamin ketersediaan atau prestasi sebarang tapak web pihak ketiga atau perkhidmatan yang ditawarkan.

Keluarkan bateri untuk melihat maklumat peraturan seperti tanda CE.

Semua nama produk dan nama syarikat yang dinyatakan di sini adalah tanda dagangan atau tanda dagangan berdaftar bagi pemilik masing-masing. Mana-mana hak yang tidak diberi secara nyata di dalam buku panduan ini adalah terpelihara. Semua tanda dagangan lain ialah hak milik pemilik masing-masing.

Lawati [www.sonyericsson.com/cws/corporate/common/legal/disclaimer](http://www.sonyericsson.com/cws/corporate/common/legal/disclaimer) untuk maklumat lanjut.

Semua ilustrasi adalah untuk tujuan ilustrasi sahaja dan mungkin tidak menggambarkan telefon sebenar dengan tepat.

Produk ini dilindungi oleh hak harta intelektual tertentu Microsoft. Penggunaan atau pendedaran teknologi sedemikian di luar produk ini tanpa lesen daripada Microsoft adalah dilarang.

Pemilik kandungan menggunakan teknologi pengurusan hak digital Windows Media (WMDRM) untuk melindungi harta intelektual mereka, termasuk hak cipta. Peranti ini menggunakan perisian WMDRM untuk mengakses kandungan terlindung WMDRM. Jika perisian WMDRM gagal melindungi kandungan, pemilik kandungan boleh meminta Microsoft untuk membatalkan keupayaan perisian untuk menggunakan WMDRM untuk memainkan atau menyalin kandungan yang terlindung. Pembatalan tidak memberi kesan pada kandungan yang tidak terlindung. Apabila anda memuat turun lesen bagi kandungan yang terlindung, anda bersetuju bahawa Microsoft boleh menyertakan senarai pembatalan dengan lesen tersebut. Pemilik kandungan mungkin menghendaki anda menaik taraf WMDRM untuk mengakses kandungan mereka. Jika anda menolak naik taraf, anda tidak akan dapat mengakses kandungan yang memerlukan naik taraf tersebut.

Produk ini dilesenkan di bawah visual MPEG-4 dan lesen portfolio paten AVC untuk penggunaan peribadi dan bukan komersil pengguna untuk (i) pengekodan video yang mematuhi standard visual MPEG-4 ("video MPEG-4") atau standard AVC ("video AVC") dan/atau (ii) penyahkodan MPEG-4 atau video AVC yang dikodkan oleh pengguna yang terlibat dalam aktiviti peribadi dan bukan komersil dan/atau telah mendapatkannya daripada pembekal video yang dilesenkan oleh MPEG LA untuk membekalkan MPEG-4 dan/atau video AVC. Tiada lesen diberikan atau tersirat untuk sebarang penggunaan lain. Maklumat tambahan termasuk maklumat yang berkaitan dengan promosi, penggunaan dalaman dan komersil dan pelesenan boleh diperolehi daripada MPEG LA, L.L.C. Lihat <http://www.mpegla.com>. MPEG Layer-3 teknologi pengekodan audio berlesen daripada Fraunhofer IIS and Thomson.

Perjanjian lesen pengguna akhir untuk Sun Java Platform, Micro Edition.

1. Penghadan: Perisian ialah maklumat hak cipta sulit Sun dan hak milik kepada semua salinan disimpan oleh Sun dan/atau pemberi lesennya. Pelanggan tidak harus mengubah suai, menyusun semula, menyahhimpun, menyahsulit, mengekstrak, atau menterbalik atur Perisian. Perisian tidak boleh dipajak, diserahkan, atau disublesenkan, sepenuhnya atau sebahagiannya.

# Indeks

<b>A</b>	
acara	
kalendar	68
akaun	14
Exchange Active Sync®	14
Facebook™	14
Google™	14
album	
memadamkan	112
album foto	110
memadamkan	112
menonton	110
album video	110, 112
menonton	110
Android Market™	62
Android™	9
ANT+	72
aplikasi	9
gambaran keseluruhan	134
skrin	23
Aplikasi navigasi	123
arah pemanduan	123
audio	
melaraskan kelantangan	89
memainkan	88
memainkan dalam susunan rawak	91
<b>B</b>	
bahasa	33
penulisan	30
bateri	16
menanggalkan	10
penutup	10
bebas tangan	34
menggunakan	35
belakang	
menanggalkan	10
penutup	10
berbilang sudut	
menonton	115
berkongsi	
foto	113
foto 3D	115
foto dan video	112
muzik	93
BRAVIA® ENGINE	110
buku telefon	43
butang tak terhingga	91
dalam Timescape™	60
<b>C</b>	
cahaya	25
caps lock	27
chat	57
corak buka kunci skrin	125
<b>D</b>	
denyar	
digunakan semasa mengambil foto	98
<b>E</b>	
e-mel	52
lebih daripada satu akaun	55
e-mel korporat, kalendar dan kenalan	74
<b>F</b>	
Facebook™	
Facebook™ dalam Xperia™	74
kemas kini status	59
melog masuk ke	59
penyelarasan	74
Facebook™ dalam Xperia	90
fail media	
menyalin ke kad ingatan	88
foto	112, 113
berkongsi	112, 113
melihat lokasi yang sama	99
melihat pada peta	113
memadamkan	113
memangkas	113
memutarkan	112
menambah kedudukan geografi	99
mengambil	97, 98, 99
mengezum	112
menggunakan sebagai gambar kenalan	112
menggunakan sebagai hias latar	113
menghubungkan kenalan	46
menonton	98, 110, 111, 112, 115
menyalin ke/dari komputer	88
pemapar foto	111
tayangan slaid	112
foto 3D	115
berkongsi	115
memainkan	115
menonton	115
Foto 3D	
memadamkan	115
mengezum	115
<b>G</b>	
Galeri	110, 115
membuka	110
membuka album	111
menukar paparan	111
gambaran keseluruhan	
kesemua gambaran keseluruhan telefon	89
geopengetegan	
foto	99
getaran	32, 68
Gmail™	56
Google Latitude™	123
Google Maps™	122
Google Talk™	57
GPS	122
<b>H</b>	
hias latar	23
menggunakan foto sebagai	113
hias latar beranimasi	23
hias latar hidup	23
hidupkan kuasa	13
<b>I</b>	
ikon	132
dalam kamera	105
Internet	
penyemak imbas web	82
tetapan	35
<b>J</b>	
jubin	58
<b>K</b>	
kad nama	
menghantar	47
Kad SIM	125
memasukkan	10

mengeksport kenalan ke .....	48
mengimport kenalan dari .....	44
kaedah input .....	30
kaedah input teks .....	27
kalender .....	68
wujudkan peristiwa .....	68
kamera .....	97, 99, 100, 105
fokus auto berterusan .....	100, 105
gambaran keseluruhan .....	97
geopengetegan .....	99
ikon .....	105
kawalan .....	97
melihat foto .....	98
melihat video .....	105
mengambil foto .....	97, 98, 99
menggunakan denyar .....	98
merakam video .....	104
pengecaman muka .....	98, 99
pengecaman senyuman .....	99
penutupan .....	97
skrin .....	97
tetapan .....	100, 105
video .....	104
Video HD (Definisi Tinggi) .....	105
zum .....	98
Kamera 3D	
gambaran keseluruhan .....	108
skrin .....	108
kamera pegun .....	97
menggunakan denyar .....	98
tetapan .....	100
kamera video .....	97, 104
fokus auto berterusan .....	105
merakam video .....	104
tetapan .....	105
Video HD (Definisi Tinggi) .....	105
kandungan audio berkaitan .....	91
Kawalan lampu latar LCD .....	32
kecerahan .....	32
kegemaran	
bergerak di antara dalam radio .....	96
mengalih saluran radio sebagai .....	96
menyimpan saluran radio sebagai .....	96
kekunci .....	16
kelantangan	
kekunci .....	31
melaraskan video .....	114
kemas kini	
status .....	59
kenalan .....	43
gambar .....	46
kegemaran .....	47
memindah .....	44
menggabungkan maklumat kenalan .....	46
menggunakan foto dengan .....	112
menghantar .....	47
mengimport dari kad SIM .....	44
perkongsian .....	47
salin .....	48
sandaran .....	48
kocok muzik .....	91
kunci	
kunci skrin .....	13
mengaktifkan skrin .....	13
mengunci skrin .....	13
<b>L</b>	
lapisan pelindung plastik .....	18
Latitud .....	123
lokasi .....	99, 122
<b>M</b>	
maklumat penggunaan .....	35
maklumat peribadi .....	43
masa .....	31
matikan kuasa .....	13
Media Go™ .....	120
mel suara .....	39
melaraskan kelantangan .....	89
memadamkan .....	112
foto .....	113
Foto 3D .....	115
muzik .....	94
penggera .....	68
trek .....	90
video .....	114
memainkan	
foto 3D .....	115
muzik .....	88
memangkas	
foto .....	113
mematikan .....	13
memindah	
kenalan .....	44
Memperbaiki foto dengan BRAVIA® ENGINE .....	110
memulihkan kandungan .....	124
memutarakan	
foto .....	112
mencari	
maklumat trek .....	93
muzik menggunakan TrackID™ .....	93
menerima item menggunakan Bluetooth™ .....	117
menetapkan semula .....	137
mengambil foto .....	97
dengan mengetuk .....	98
menggunakan kekunci kamera .....	97
menggunakan pengecaman muka .....	99
menggunakan pengecaman senyuman .....	99
mengemas .....	16
mengemas kini telefon .....	128
mengesyorkan muzik .....	90
mengezum	
foto .....	112
Foto 3D .....	115
menghantar	
kad nama .....	47
kenalan .....	47
menghantar item menggunakan Bluetooth™ .....	117
menghidupkan .....	13
mengimbas kod bar .....	71
mengimport kenalan SIM .....	44
menjeda trek .....	89
menonton	
foto .....	98
video yang dirakam menggunakan kamera ..	105
mensaiz semula	
foto .....	113
menukar trek .....	89
menyandarkan kandungan .....	124
menyelaraskan .....	73
dengan Microsoft® Exchange .....	74
kalender, penanda buku .....	14, 75
kenalan .....	14, 75
kenalan Facebook™, kalender, foto .....	74
Kenalan Google™, kalender, e-mel .....	73
merakam video .....	97
menggunakan kekunci kamera .....	104
mesej	
tetapan .....	35
MMS	
tetapan .....	35

Mobile BRAVIA® ENGINE .....	110	penapis	
Mod kapal terbang .....	33	peristiwa dalam Timescape™ .....	59
Mod penerbangan .....	33	pendailan tetap .....	42
mod senyap .....	31	pengecaman muka .....	98, 99
muat turun		pengecaman senyuman .....	99
tetapan Internet .....	35	penggera .....	68
multimedia		pengimbang .....	89
menyalin ke kad ingatan .....	88	pengurusan masa .....	68
muzik .....	34, 88, 95	Penyelarasan Google™ .....	73
berkongsi .....	93	Penyelarasan Microsoft® Exchange .....	74
gambaran keseluruhan pemain .....	89	penyelesaian masalah .....	137
melaraskan kelantangan .....	89	penyemak imbas web .....	82
melihat maklumat artis .....	93	mengurus penanda buku .....	83
memadamkan .....	90, 94	tetapan .....	86
memainkan .....	88	peristiwa	
memainkan dalam susunan rawak .....	91	dalam Timescape™ .....	59
menambah trek ke senarai main .....	92	perkhidmatan .....	14
mencari menggunakan TrackID™ .....	93	perkhidmatan baru .....	59
mencipta senarai main .....	92	perkhidmatan menjawab .....	39
menggunakan bebas tangan .....	35	perkongsian	
menggunakan pengimbang .....	89	muzik .....	90
menjeda trek .....	89	Persediaan akaun Google™ .....	56
menukar trek .....	89	Peta .....	122
menyalin ke kad ingatan .....	88	PIN .....	125
menyalin ke/dari komputer .....	88	pratetap	
pembelian .....	93	mengalih saluran radio sebagai .....	96
perkongsian .....	90	menyimpan saluran radio sebagai .....	96
podcast .....	88	PUK .....	125
senarai main saya .....	92	<b>R</b>	
Muzik Tanpa Had .....	67	radio .....	95
<b>N</b>		beralih antara saluran .....	95
nada dering .....	68	gambaran keseluruhan .....	95
Navigasi .....	123	kegemaran .....	96
nombor kecemasan .....	38	membuka .....	95
<b>P</b>		memilih saluran .....	95
Pad telefon .....	27	menavigasi .....	95
tetapan .....	30	mencari saluran .....	96
panggilan .....	38, 42	mendengar melalui speaker .....	96
berbilang .....	40	radio FM	
kecemasan .....	38	kegemaran .....	96
log .....	39	Radio FM	
memajukan .....	41	kegemaran .....	96
mengalihkan .....	41	TrackID™ .....	94
menunggu .....	40	rangkaian wayarles .....	122
menyekat .....	41	<b>S</b>	
senarai .....	39	sambungan .....	21
terkini .....	39	sambungan USB .....	119
terlepas .....	39	sandaran	
tetapan .....	41	kenalan .....	48
panggilan sidang .....	40	senarai main .....	91
panggilan terbaru .....	39	memadamkan .....	92
papan kekunci pada paparan .....	29	memainkan kepunyaan anda .....	92
pemain muzik		menambah trek .....	92
memadam trek .....	90	mencipta .....	92
meminimumkan .....	90	mengeluarkan trek .....	92
mencipta senarai main .....	92	pintar (penjanaan automatik) .....	91
pengimbang .....	89	trek teratas .....	91
senarai main .....	91	senarai main pintar	
senarai main pintar .....	91	memainkan .....	91
pemain video		simbol .....	27
menjeda video .....	114	skrin .....	32
pemanggilan .....	34	kaca .....	18
pembelian		retak .....	18
muzik .....	93	waranti .....	18
pemberitahuan .....	25, 132	Skrin utama .....	21
nada dering .....	32	mengatur semula .....	22
panel .....	25	menyuaikan .....	22
pemesejan segera .....	57	SOS <i>Lihat nombor kecemasan</i>	
		status .....	25, 132

SyncML™ .....	14, 75	widget pemain muzik .....	90
<b>T</b>		Wisepilot™ .....	123
tarikh		wizard persediaan .....	14
format .....	31	<b>Z</b>	
tayangan slaid .....	112	zum .....	98
Teknologi TrackID™ .....	93		
berkongsi trek .....	93		
melihat carta .....	93		
melihat maklumat artis .....	93		
memadamkan trek .....	94		
membeli trek .....	93		
membuka .....	93		
mencari maklumat trek .....	93		
menggunakan hasil .....	93		
menggunakan Radio FM .....	96		
Teknologi wayarles Bluetooth™ .....	116		
telefon			
bateri .....	17		
kemas kini .....	128		
prestasi .....	17		
<i>telefoni Lihat panggilan</i>			
tema .....	23		
tetapan			
Internet .....	35		
kamera .....	100, 105		
kamera pegun .....	100		
kamera video .....	105		
MMS .....	35		
panggilan .....	41		
permesejan .....	35		
Timescape™ .....	60		
tetingkap aplikasi yang digunakan baru-baru ini .....	24		
Timescape™ .....	58, 59		
butang tak terhingga dalam .....	60		
gambaran keseluruhan skrin .....	58		
ikon penapis .....	59		
tetapan .....	60		
widget .....	60, 61		
trek teratas			
memainkan .....	91		
Twitter™			
kemas kini status .....	59		
melog masuk ke .....	59		
<b>V</b>			
video .....	113		
berkongsi .....	114		
bermain .....	114		
maju pantas dan putar balik .....	114		
melaraskan kelantangan .....	114		
memadamkan .....	114		
menghantar .....	114		
menjeda .....	114		
menonton .....	105, 110, 111, 112		
menyalin ke/dari komputer .....	88		
merakam .....	104		
Video HD (Definisi Tinggi) .....	105		
Video Tanpa Had .....	65		
gambaran keseluruhan menu .....	65, 66		
membeli video .....	65		
menonton video .....	66		
menyewa video .....	65		
mewujudkan akaun .....	65		
pemberitahuan .....	66		
<b>W</b>			
Wi-Fi® .....	77		
widget			
mensaiz semula .....	22		
pengenalan .....	21		
Timescape™ .....	60, 61		