



DESIGNED TO MOVE [YOU]

AWM968

MOBILE AUDIO SYSTEM

Installation and Operation Manual Guide d'installation et d'opération

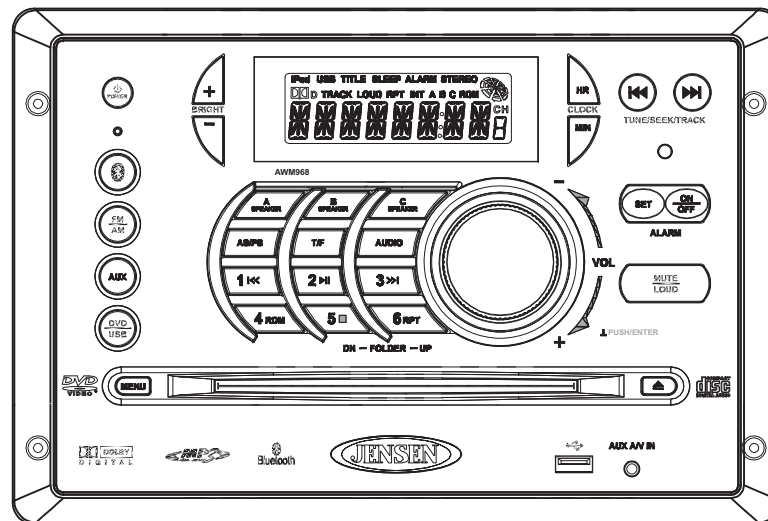

TABLE OF CONTENTS

Introduction	1
Installation	2
Wiring.....	3
Basic Operation	4
AM/FM Tuner Operation	6
CD Operation.....	7
DVD/VCD Operation.....	9
MP3/USB Operation	11
Bluetooth Operation	13
Remote Control Operation	15
Setup Menu.....	16
Specifications	18
Troubleshooting	18

CONTENU

Introduction	19
Installation	20
Câblage	21
Operation de base.....	22
Operation tuner AM/FM	24
Operation CD.....	25
Operation DVD/VCD.....	27
Operation MP3/USB	29
Operation Bluetooth	31
Operation telecommande.....	33
Menu configuration.....	35
Specifications	37
Troubleshooting	37

INTRODUCTION

Thank You!

Thank you for choosing a Jensen product. We hope you will find the instructions in this owner's manual clear and easy to follow. If you take a few minutes to look through it, you'll learn how to use all the features of your new Jensen receiver for maximum enjoyment.

Features

Features of the Jensen AWM968 mobile audio system include:

- Digital AM/FM Tuner/30 Preset stations (12 AM/18 FM)
- Bluetooth Ready with A2DP/AVRCP Streaming Audio
- Skip Protected Disc Mechanism
- CD, CD-R, CD-RW, DVD/DVD+R, DVD RW, DVD-R, DVD -RW, DVD-Video, MPEG-4, VCD, JPEG and MP3/WMA Compatible
- Last Track Memory
- Time/Alarm Clock
- LCD Backlight Controls
- 1/8" Front Auxiliary Audio/Video Input
- Rear Audio/Video RCA Inputs/Outputs
- USB Input
- 3 Zone / 8 Speaker Output
- Wireless Remote Control Included

Precautions

- **Use the Proper Power Supply.**
This product is designed to operate with a 12 volt DC, negative ground battery system (the standard system in a North American vehicle).
- **Protect the Disc Mechanism.**
Avoid inserting any foreign objects into the slot of this player. Failure to observe this may cause malfunction due to the precise mechanism of this unit.
- **Use Authorized Service Centers.**
Do not attempt to disassemble or adjust this precision product; contact a professional for assistance.
- **Avoid Moisture.**
To reduce the risk of fire or electric shock, do not expose this equipment to rain or moisture.
- **Avoid Cleaning Products.**
The front of this unit should only be cleaned with a slightly damp cloth. Do not use cleansers.
- **Use Recommended Accessories.**
TO REDUCE THE RISK OF FIRE OR ELECTRIC SHOCK AND ANNOYING INTERFERENCE, USE ONLY THE RECOMMENDED ACCESSORIES.

CAUTION: This mobile DVD player is a Class I laser product that uses a visible/invisible laser beam which could cause hazardous radiation exposure if improperly directed. Be sure to operate the mobile DVD player as instructed. Use of controls or adjustments or performance of procedures other than those specified herein may result in hazardous radiation exposure. Do not open covers and do not attempt to repair the unit yourself. Refer servicing to qualified personnel.

Packing List

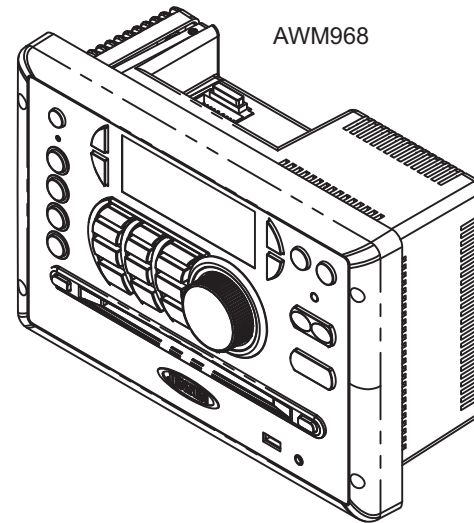

AWM968

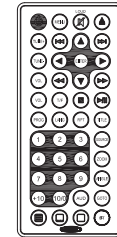

REMOTE CONTROL WITH BATTERY

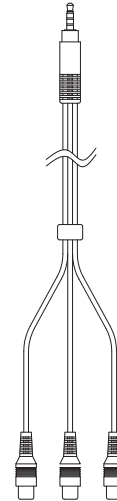

AUX AUDIO / VIDEO CABLE

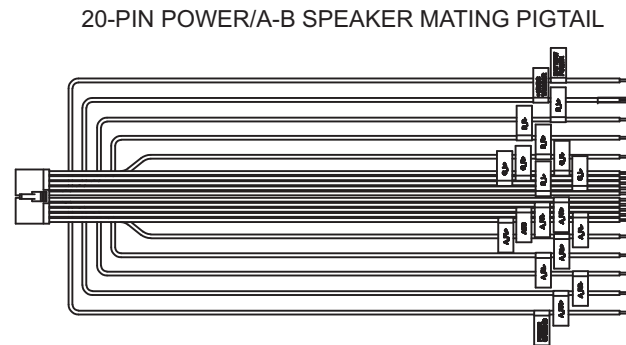

20-PIN POWER/A-B SPEAKER MATING PIGTAIL

INSTALLATION

It's a good idea to read all of the instructions before beginning the installation. We recommend having your JENSEN AWM968 installed by a reputable RV dealership.

Tools and Supplies

You will need these tools and supplies to install your AWM968:

- Phillips screwdriver
- Wire cutters and strippers
- Tools to remove existing radio (screwdriver, socket wrench set or other tools)
- Electrical tape
- Crimping tool
- Volt meter/test light
- Crimp connections
- 16 gauge wire for power connections
- 16 – 18 gauge speaker wire

Disconnecting the Battery

To prevent a short circuit, be sure to turn off the ignition and remove the negative (-) battery cable prior to installation.

NOTE: If the AWM968 is to be installed in a vehicle equipped with an on-board drive or navigation computer, do not disconnect the battery cable. If the cable is disconnected, the computer memory may be lost. Under these conditions, use extra caution during installation to avoid causing a short circuit.

Selecting the Mounting Location

Select a mounting location, taking care to avoid the following:

- Places exposed to heat-radiating appliances such as electric heaters
- Adjacent to other equipment that radiates heat
- Poorly-ventilated or dusty places
- Moist or humid locations

Preparing the Opening

Use the mounting hole diagram (below) to measure and cut a mounting hole, then mount the unit using four M3x20mm screws.

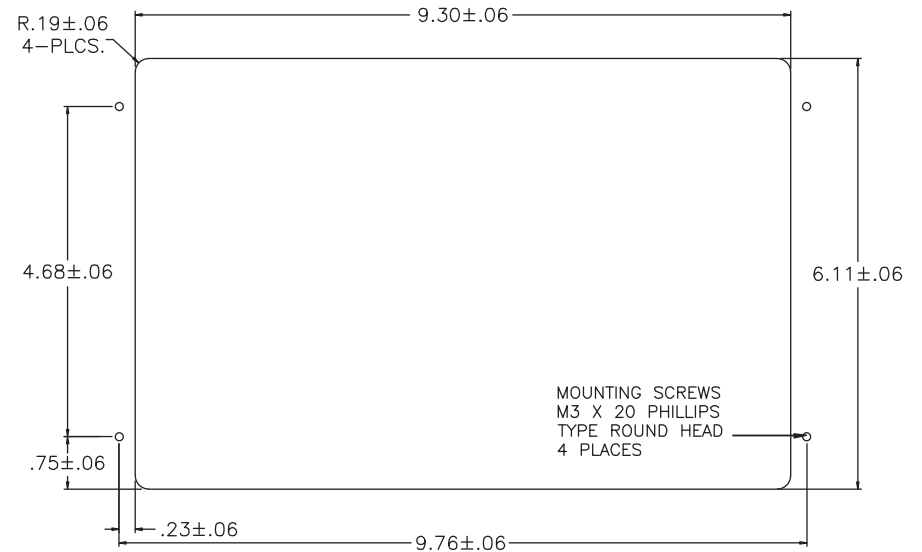

NOTE: Before cutting the mounting hole, make sure the area behind the mounting location is clear of wires, fuel and vacuum or brake lines.

Mounting the Radio

Route power, speaker and antenna cables through the hole, and connect them to the unit as outlined in the wiring diagram. After ensuring correct connections, test operation.

WIRING

The wiring diagram depicts all the wiring connections required for proper operation of the unit.

DETAIL A
SHOWN FROM PIN VIEW

PIN NO.	WIRE COLOR	DESCRIPTION
1	PINK/BLACK	RIGHT (C) SPEAKER (-)
2	PINK	RIGHT (C) SPEAKER (+)
3	GREEN	LEFT (C) SPEAKER (+)
4	GREEN/BLACK	LEFT (C) SPEAKER (-)
5	BROWN/BLACK	LEFT (B) SPEAKER (-)
6	GRAY	FRONT RIGHT (A) SPEAKER (+)
7	GRAY/BLACK	FRONT RIGHT (A) SPEAKER (-)
8	RED	ACCESSORY/IGNITION (+)
9	WHITE/BLACK	FRONT LEFT (A) SPEAKER (-)
10	WHITE	FRONT LEFT (A) SPEAKER (+)
11	ORANGE	RIGHT (B) SPEAKER (+)
12	ORANGE/BLACK	RIGHT (B) SPEAKER (-)
13	BROWN	LEFT (B) SPEAKER (+)
14	BLUE	POWER ANTENNA
15	YELLOW	MEMORY/BATTERY (+)
16	BLACK	GROUND
17	VIOLET	RIGHT REAR (A) SPEAKER (+)
18	VIOLET/BLACK	RIGHT REAR (A) SPEAKER (-)
19	LIGHT GREEN/BLACK	LEFT REAR (A) SPEAKER (-)
20	LIGHT GREEN	LEFT REAR (A) SPEAKER (+)

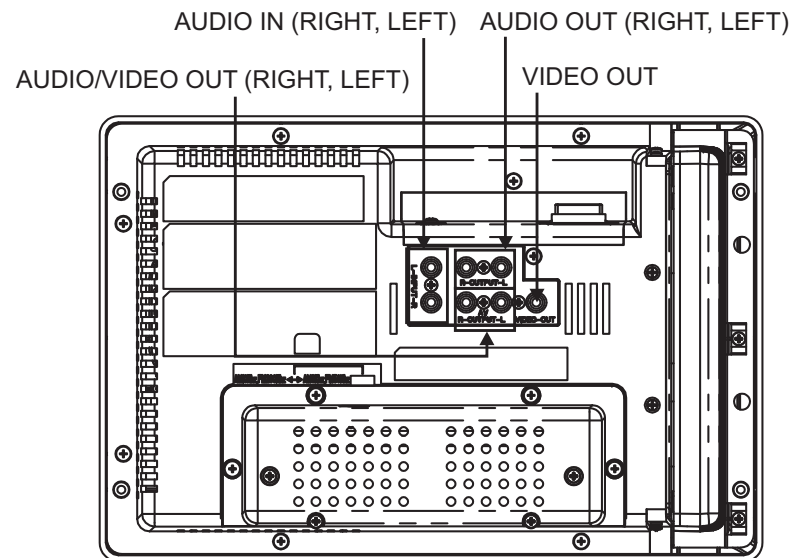
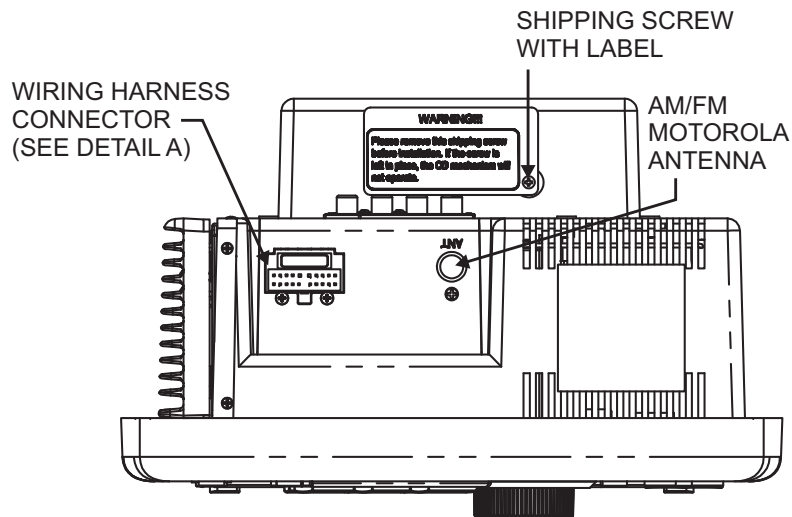
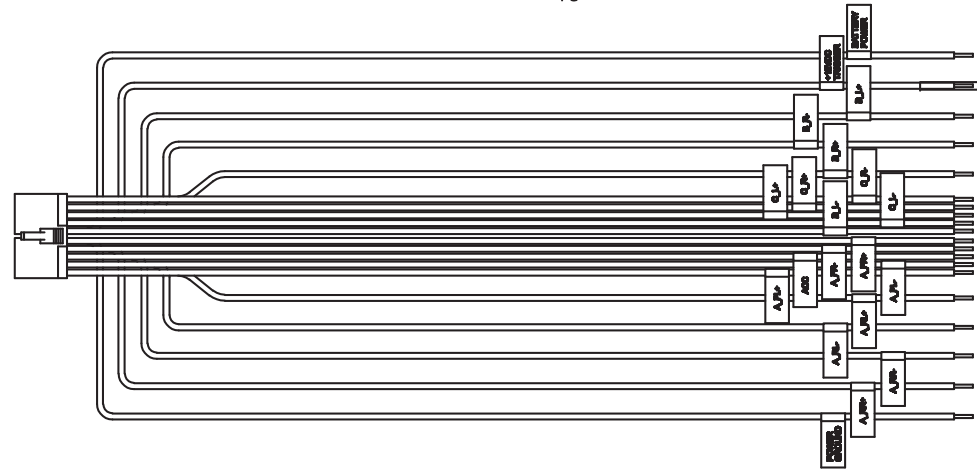
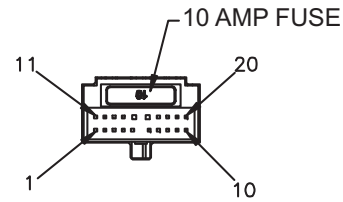

BASIC OPERATION

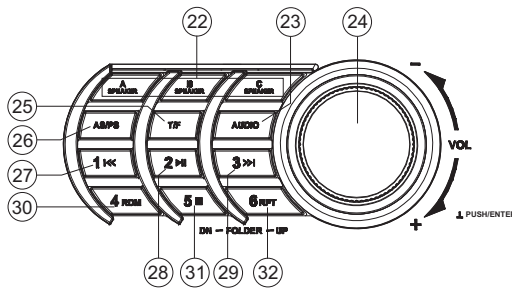
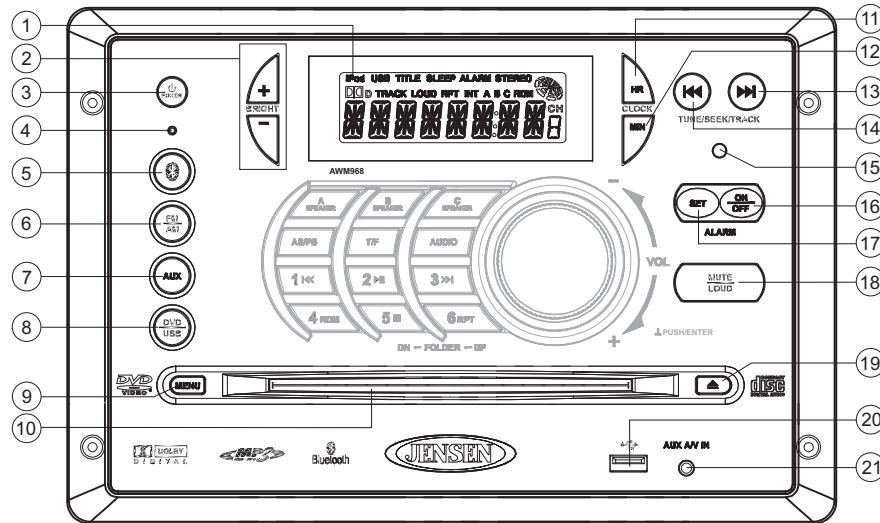

Power

Press the **POWER** button (3) to turn the unit on or to enter standby mode.

Volume Control/Audio Adjustment / Menu

- Rotate the **VOL/PUSH/ENTER** control (24) clockwise to increase or counter-clockwise to decrease the volume output.
- Press the **AUDIO** button (23) to step through the following audio adjustment options. Rotate the **VOL/PUSH/ENTER** control (24) to adjust the selected audio feature.
 - **BAS**: Adjust the Bass level from “-7” to “+7”.
 - **TRE**: Adjust the treble from “-7” to “+7”.
 - **BAL**: Adjust the speaker output balance between “L7” (left) and “R7” (right). “BAL 0” indicates an equal balance between the left and right speakers.
 - **FAD**: Adjust the speaker fade between “R7” (rear) and “F7” (front). “FAD 0” indicates and equal balance between the rear and front speakers.

This function will time out after three seconds of inactivity and the unit will resume normal operation.

Mute/Loudness

Press the **MUTE/LOUD** button (18) to silence the audio output in tuner, CD, DVD, USB or auxiliary input mode. Press again to restore the previous volume level.

Press and hold the **MUTE/LOUD** button to toggle the Loudness function on/off.

Audible Beep Confirmation

Press and hold the **AUDIO** button (23) to access the system menu. Rotate the **VOL/PUSH/ENTER** control (24) to turn the audible beep confirmation “ON” or “OFF”.

This function will time out after three seconds of inactivity and the unit will resume normal operation.

Liquid Crystal Display (LCD)

The liquid crystal display (LCD) panel (1) displays the frequency, time and activated functions.

To adjust the brightness of the LCD, press the **BRIGHT +/-** buttons (2) to adjust the LCD brightness from “LEVEL OFF” to “LEVEL 9” (brightest).

NOTE: When subjected to cold temperatures for an extended period of time, LCD panels will take longer to illuminate and the display visibility may slightly decrease. Optimal LCD operation will return to normal when the temperature increases to a normal range.

Auxiliary Input Function

Press the **AUX** button (7) to directly access auxiliary input modes (AUX 1 IN and AUX 2 IN) from any other mode when a portable audio device is connected to the unit. To connect a portable audio device, insert a standard 3.5mm (audio line output or headphone output from your portable CD / MP3 / iPod or other media player) into the **AUX A/V IN** (AUX 2 IN) connector (21) on the front of the unit or the **AUDIO IN** (AUX 1 IN) on the back of the unit (see “Wiring” on page 3).

Auxiliary Input Connector

For front panel A/V input, an external audio/video (A/V) source such as a video game player, camera, etc. can be connected to the front panel A/V input with the provided 3.5mm A/V cable adapter. Connect the device to the **AUX A/V IN** connector (21) on the front panel, and then press **AUX** to engage the input circuit to “AUX 2 IN”. Please note that there are several different A/V cable “standards”. The AWM968 is designed to support the Apple Video iPod cable type, as shown in the inset drawing.

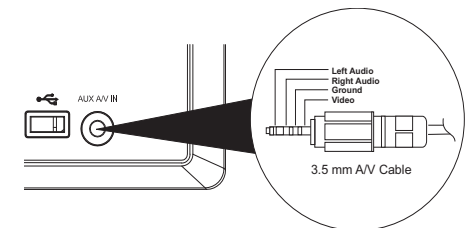

USB Interface Connector

You can connect a USB device directly to USB interface (20) on the front of the AWM968 for playback of compatible files. Playback begins automatically. Press the **DVD/USB** button (8) to switch to USB mode from another source. Refer to "MP3/USB Operation" on page 11 for additional operating instructions.

NOTE: *USB will not support Apple device playback or charging.*

Clock Display

Press the **T/F** button (25) to alternate between playing time and clock time while in Tuner, CD, DVD, USB or auxiliary input mode.

Clock Setup

Press and hold the **CLOCK HR** button (11) to adjust the hour. Continue adjusting the hour to move from AM to PM. *Press and hold* the **CLOCK MIN** button (12) to adjust minutes. The new time will be saved five seconds after the last adjustment is made.

Setting the Sleep Time

The Sleep Timer will automatically turn off the AWM968 in the designated number of minutes. To set the Sleep Time, press the **ALARM SET** button (17) and the sleep time will appear in the display with the number representing the minutes (SLEEP 0). Press **ALARM SET** repeatedly to change the sleep time from 15 to 30, 45 or 60 minutes.

Setting the Alarm

To set the alarm, *press and hold* the **ALARM SET** button (17). The clock digits will flash. Repeatedly press the **HR** button (11) to adjust the hour one digit at a time, or *press and hold* to advance rapidly. Repeatedly press the **MIN** button (12) to adjust the minutes one digit at a time, or *press and hold* to advance rapidly. Press the **ALARM SET** button (17) to save the alarm time.

Once a time is set, press **ALARM ON/OFF** (16) to turn the alarm function on or off.

Speaker Output

The three speaker output buttons (22) (**A SPEAKER**, **B SPEAKER** and **C SPEAKER**) control speaker output from the radio. Press any of the three buttons to turn the corresponding speaker sets on or off. SPK A, SPK B or SPK C will appear on the display.

Reset

The reset button should be activated for the following reasons:

- initial installation of the unit when all wiring is completed
- function buttons do not operate
- error symbol on the display

Use a ball point pen or similar object to press the reset button (4). This may be necessary should the unit display an error code.

AM/FM TUNER OPERATION

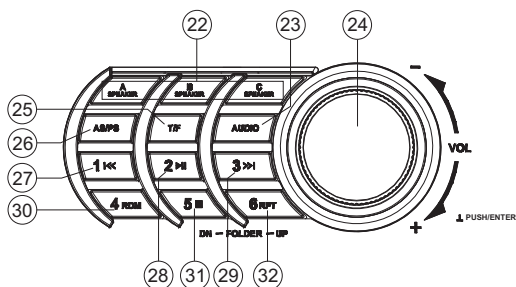
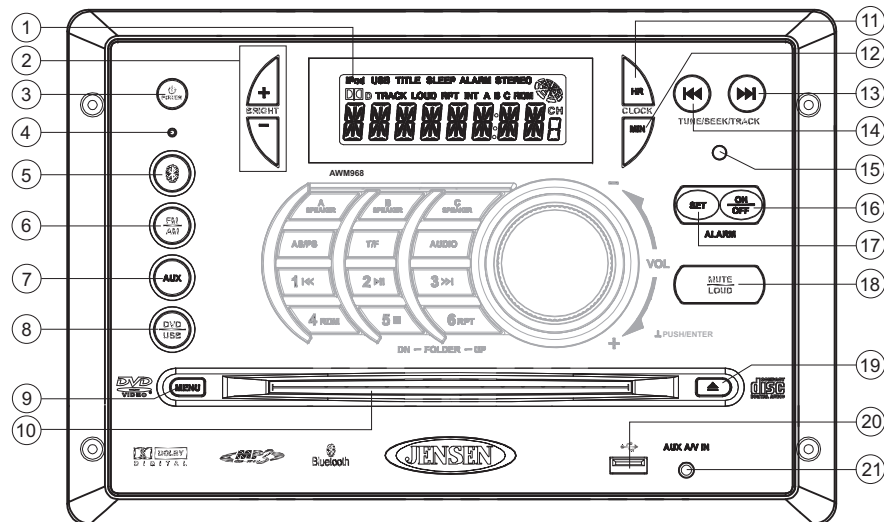

Selecting a Band

Press the **FM/AM** button (6) to directly access tuner mode from any other function mode or to change between two AM bands (AM1 and AM2) and three FM bands (FM1, FM2 and FM3).

Tuning/Preset Stations

Manual Tuning

Press the **TUNE/SEEK/TRACK >>|** button (13) to tune the frequency one step higher. Press the **TUNE/SEEK/TRACK |<<** button (14) to tune the frequency one step lower.

Seek Tuning

Press and hold the **TUNE/SEEK/TRACK >>|** or **|<<** button (13, 14) to automatically tune to the previous/next strong station.

Preset Stations

Six numbered preset buttons store and recall stations for each AM and FM band.

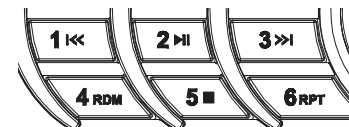

To store a station, select a band (if needed), and then select a station. *Press and hold* a preset button for three seconds to store the current station. The corresponding preset number will appear on the right side of the LCD under the letters “CH”.

To recall a station, select the preferred band and then press a preset button. The unit will automatically tune to the corresponding stored station.

Automatic Store/Preset Scan (AS/PS)

Automatically Store

Press and hold the **AS/PS** button (26) for more than three seconds, and the unit will automatically scan for and store the six strongest stations for all bands. To stop this function before the automatic storing is complete, press **AS/PS** again.

Preset Scan

Briefly press **AS/PS** to scan all preset stations in the current band. The unit will play each station for five seconds before moving on to the next station. To stop this function and play the current station, press the **AS/PS** button again.

CD OPERATION

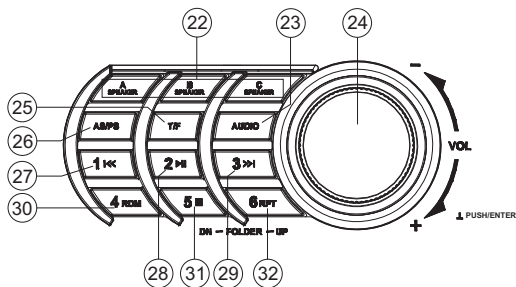
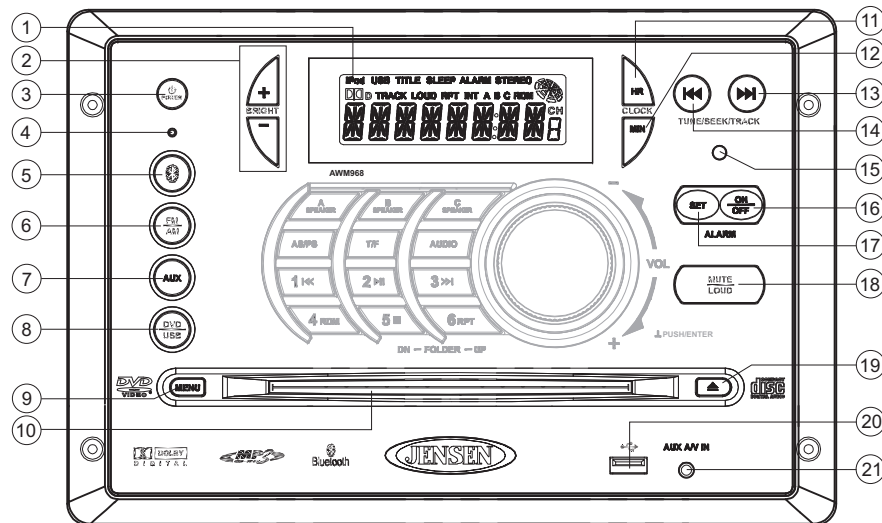

Inserting a CD

Insert a CD label-side up into the disc slot (10) and the disc will begin to play.

Ejecting a CD

Press the eject button (19) to stop CD play and eject the CD.

Pausing Playback

Press the 2/|| button (28) to suspend or resume disc play.

Stopping Playback

Press the 5/■ button (31) to suspend disc play, and "PRE STOP" will appear in the display. Press the 2/|| button (28) to resume disc play from the last position. Press 5/■ twice and "STOP" appears.

Track Select

Press the TUNE/SEEK/TRACK >>| or |<< button (13, 14) to advance to the previous or next track on the CD. The selected track number will appear on the display. *Press and hold* the TUNE/SEEK/TRACK >>| or |<< button for more than three seconds to fast forward or fast reverse through the disc. CD play starts when the play/pause button is pressed.

Fast Forward/Reverse

Press and hold the TUNE/SEEK/TRACK >>| or |<< button (13, 14) or press the >> or << buttons on the remote control (17) once for FORWARD X 2. *Press and hold* additional times for FORWARD X 4, X 8, X 20 or PLAY. Press the play/pause 2/|| button on the control panel (28) or remote control (18) to end fast forward or reverse and resume normal playback.

Repeat (RPT)

Press the 6/RPT button (32) during disc play to access the repeat function. Press again to continuously repeat the selected track (REP ONE). Press a third time to repeat all tracks (REP ALL). Press once more to stop repeating (REP OFF).

Random Shuffle (RDM)

Press the 4/RDM button (30) during disc play to play all tracks on a CD in random, shuffled order (RDM ON). Press 4/RDM again to stop random play (RDM OFF).

Programmed Playback

1. Press the PROG button (8) on the remote control to access the programmed playback screen:

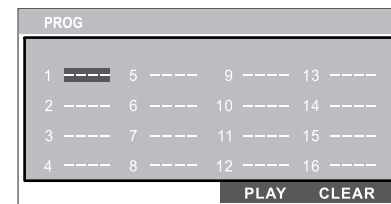

2. Use the ◀, ▶, ▲ or ▼ cursor buttons (16) on the remote control to access the fields on the "PROG" screen.
3. Use the number buttons on the remote control to enter a track number in each field.
4. Press the >|| button (19) on the remote control or highlight "PLAY" on screen and then press the ENTER button (5) to begin playback in the numbered order indicated.

To delete the list, highlight "CLEAR" and then press ENTER. Press PROG to exit the programmed playback screen.

Remote Control Direct Track Entry

To select a track directly, use the number pad on the remote control (10). For single digit entries, press the corresponding number. For two digit entries, press the 10+ button followed by the last digit (i.e., for track 16, press 10+ and then 6).

GOTO Direct Track/Chapter Access



Use the GOTO function to access a track (chapter) directly.

1. Press the **GOTO** button (26) on the remote control. The On Screen Display information will appear with the track number highlighted.
2. Use the number keys on the remote control to enter the 3-digit track number directly (i.e. for track 10, enter "010").
3. Press the **ENTER** button (5) to confirm and begin playback.

CD Playback Information

The following information is displayed at the top of the screen during CD playback:



- TRK #### – "1/18" indicates the first of 18 tracks on the CD is currently playing.
-  – "X" indicates repeat play is OFF, "1" indicates repeat track, and "A" indicates repeat disc.
- Press the  button on the remote control (28) repeatedly to view the following information for elapsed/remaining playing time:
 -  00:02:18 – total elapsed playing time for disc
 - C-00 :34 :37 – remaining playing time
 - T 00:02:18 – total elapsed playing time for current track
 - C-00 :34 :37 – remaining playing time for current track

DVD/VCD OPERATION

Inserting a Disc

Insert a disc label-side up into the disc slot (10) and the disc will begin to play.

NOTE: Press the DVD/USB button (8) to alternate between the USB and DVD source.

Ejecting a DVD

Press the eject button (19) to stop DVD play and eject the DVD.

Pausing Playback

Press the 2/▶|| button (28) to suspend or resume disc play.

Stopping Playback

Press the 5/■ button (31) to stop disc play, and "STOP" will appear in the display.

Track Select

Press the TUNE/SEEK/TRACK >>| or |<< button (13, 14) to advance to the next or previous track on the disc. The selected track number will appear on the display.

Enter/Select

While in menu mode, press the VOL/PUSH/ENTER button (24) to select a menu option.

Language Selection

While playing a DVD, press the 6/RPT button (32) to change the DVD audio language.

Fast Forward/Reverse

Press and hold the TUNE/SEEK/TRACK >>| or |<< button (13, 14) or press the >> or << buttons on the remote control (17) once for FORWARD X 2. Press and hold additional times for FORWARD X 4, X 8, X 20 or PLAY. Press the play/pause 2/▶|| button on the control panel (28) or remote control (18) to end fast forward or reverse and resume normal playback.

Repeat Chapter/Title

Press the 6/RPT button (32) on the control panel or the RPT button (21) on the remote control multiple times during playback to select from the following repeat play options:

- VCD: REP 1 (track), REP ALL (disc), REP OFF
- DVD: REP Chapter, REP Title, REP All, REP OFF

Playback Control (VCD Only)

Press the MENU button (6) on the remote control to turn Playback Control on/off when this feature is available on your VCD.

Programmed Playback

1. Press the **PROG** button (8) on the remote control to access the programmed playback screen:

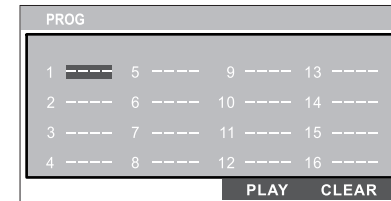

2. Use the ◀, ▶, ▲ or ▼ cursor buttons (16) on the remote control to access the fields on the "PROG" screen.
3. Use the number buttons on the remote control to enter a track number in each field.
4. Press the >|| button (18) on the remote control or highlight "PLAY" on screen and then press the **ENTER** button (5) to begin playback in the numbered order indicated.

To delete the list, highlight "CLEAR" and then press **ENTER**. Press **PROG** to exit the programmed playback screen.

DVD Playback Features

The following remote control features, along with many others, are available during DVD playback (see "Remote Control Operation" on page 15 for complete functionality):

- LANG: Press to choose an alternate audio language, if available.
-  SUBTITLE: Press to select an alternate subtitle language, if available.
- ANGLE: Press to select an alternate viewing angle, if available.
- ZOOM: Press to zoom the picture at ZOOM 2, ZOOM 3, ZOOM 4, ZOOM 1/2, ZOOM 1/3 or ZOOM 1/4, or select OFF to return to normal view.

NOTE: Feature availability is dependent upon DVD embedded information.

Playback Information



During DVD and VCD playback, press the  button (28) on the remote control to display playback information on the screen, including the media playing and current playback time.



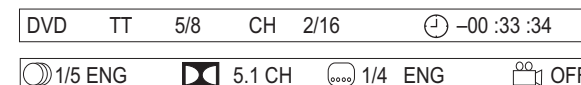

Continue pressing the  button to display additional information, as indicated below.

DVD Playback Information

The following information is displayed at the top of the screen during DVD playback:





- TT 5/8 – "5 / 8" indicates the fifth of 8 titles on the DVD is currently playing.
- CH 2/16 – "2 / 16" indicates that the second of 16 chapters on the DVD is currently playing.
- Press  repeatedly to view the following information: for elapsed/remaining playing time:
 -  00:02:18 – total elapsed playing time for disc

- C-00 :34 :37 – remaining playing time
- T 00:02:18 – total elapsed playing time for current track
- C-00 :34 :37 – remaining playing time for current track
-  1/5 ENG – English is the selected audio language out of 5 possible choices
-  5.1 CH – The current language is recorded in 5.1 surround sound
-  1/4 ENG – English is the selected subtitle language out of 4 possible choices
-  OFF – There are no alternate angles recorded for this scene

VCD Playback Information

The following information is displayed at the top of the screen during VCD playback:



- TRK #### – “1/18” indicates the first of 18 tracks on the VCD is currently playing.
- PBC: Indicates when PBC (Playback Control) is turned on.
-  – “X” indicates repeat play is OFF, “1” indicates repeat track, “D” indicates repeat directory, and “A” indicates repeat disc.
- Press  repeatedly to view the following information for elapsed/remaining playing time:
 -  00:02:18 – total elapsed playing time for disc
 - C-00 :34 :37 – remaining playing time
 - T 00:02:18 – total elapsed playing time for current track
 - C-00 :34 :37 – remaining playing time for current track

Remote Control Direct Track Entry

To select a track directly, use the number pad on the remote control (10). For single digit entries, press the corresponding number. For two digit entries, press the **10+** button followed by the last digit (i.e., for track 16, press **10+** and then **6**).

GOTO Direct Track/Chapter Access

Use the GOTO function to access a track (chapter) directly.

1. Press the **GOTO** button (26) on the remote control. The On Screen Display information will appear with the track number highlighted.
2. Use the number keys on the remote control to enter the 3-digit track number directly (i.e. for track 10, enter “010”).
3. Press the **ENTER** button to confirm and begin playback.

MP3/USB OPERATION

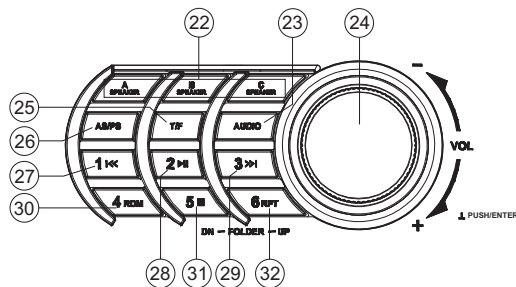
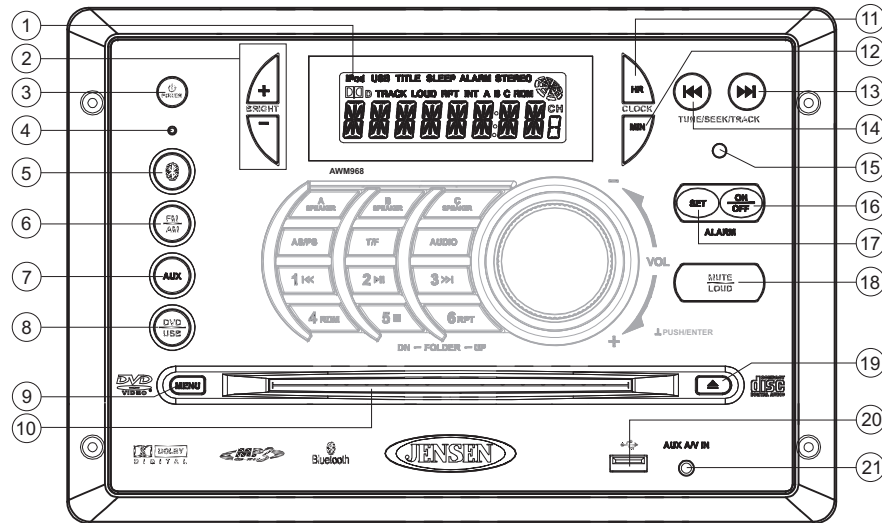

Insert/Eject Disc

Insert a disc label-side up into the disc slot (10), and the disc will begin to play. Press the eject button (19) to stop playback and eject the disc.

Insert/Remove USB Device

To connect a USB device, locate the USB interface connector (20) located near the bottom right corner on the front of the radio. Insert the USB device into the USB jack and the unit will read the files on the USB device automatically, displaying "USB LOAD" while files are initially loaded. To remove the USB device, press the **FM/AM** button (6), **DVD/USB** button (8) or **AUX** button (7) to change to another mode and then remove the USB device from the USB connector.

Press the **DVD/USB** button (8) to access USB mode from any other mode.



NOTE: MP4 streaming video format is not supported.

MP3 Monitor Display

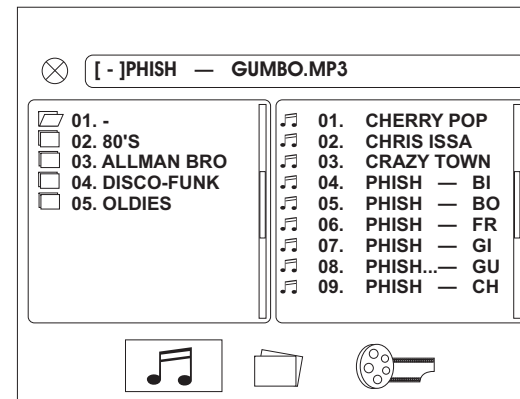
After loading an MP3 disc or USB device, the following screen will appear on your output monitor.



Select one of these icons to access the corresponding media on your disc or USB device. If the media type is not present, the icon will not be selectable.

- : Audio
- : Photos
- : Video

Play/Pause

Press the **2/▶||** button (28) to suspend or resume playback.

Track Select

When playback is stopped, press the **TUNE/SEEK/TRACK >>|** or **|<<** button (13, 14) to search in current folder. During playback, press the **TUNE/SEEK/TRACK >>|** or **|<<** button to access the previous/next file. The selected file number will appear on the display.

Folder Up/Down

Press and hold the **6/RPT** button (32) to access a higher folder level (FOLDER UP).

Press and hold the **5/■** button (31) to access a lower folder level (FOLDER DN).

Repeat (RPT)

Press the **6/RPT** button (32) on the control panel or the **RPT** button (21) on the remote control multiple times during playback to select from the following repeat play options: REP 1 (track), REP DIR (folder), REP ALL (disc), OFF.

Random Shuffle (RDM)

Press the **4/RDM** button (30) during disc play to play all files in random, shuffled order. Press **4/RDM** again to stop random play.

Fast Forward/Reverse

Press the **TUNE/SEEK/TRACK >>|** or **|<<** button (13, 14) for more than three seconds or press the **>>** or **<<** button on the remote control (17) to fast forward or fast reverse. *Press and hold* once for FORWARD X 2. *Press and hold* additional times for FORWARD X 4, X 8, X 20 or PLAY. Press the play/pause **2/▶||** button on the control panel (28) or remote control (18) to end fast forward or reverse and resume normal playback.

Programmed Playback

1. Press the **PROG** button (8) *on the remote control* to access the programmed playback screen:

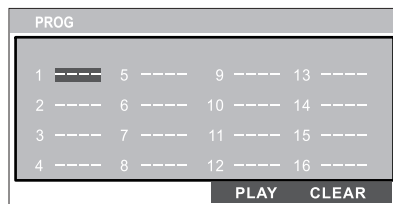

2. Use the **◀, ▶, ▲** or **▼** cursor buttons (16) on the remote control to access the fields on the "PROG" screen.
3. Use the number buttons on the remote control to enter a track number in each field.
4. Press the **>||** button (18) on the remote control or highlight "PLAY" on screen and then press the **ENTER** button (5) to begin playback in the numbered order indicated.

To delete the list, highlight "CLEAR" and then press **ENTER**. Press **PROG** to exit the programmed playback screen.

Remote Control Direct Track Entry

To select a file directly, use the number pad on the remote control (10). For single digit entries, press the corresponding number. For two digit entries, press the **10+** button followed by the last digit (i.e., for file 16, press **10+** and then **6**).

GOTO Direct Track/Chapter Access





Use the GOTO function to access a track (chapter) directly.

1. Press the **GOTO** button (26) on the remote control. The On Screen Display information will appear with the file number highlighted.
2. Use the number keys on the remote control to enter the 3-digit file number directly (i.e. for file 10, enter "010").
3. Press the **ENTER** button to confirm and begin playback.

MP3 Playback Information

The following information is displayed at the top of the screen during CD playback:



- TRK ###/### – "9/150" indicates the ninth of 150 tracks on the disc is currently playing.
-  – "X" indicates repeat play is OFF, "1" indicates repeat song, and "D" indicates repeat directory (folder).
- Press  repeatedly to view the following information for elapsed/remaining playing time:
 -  00:02:18 – total elapsed playing time for disc
 -  C-00 :34 :37 – remaining playing time for disc

BLUETOOTH OPERATION

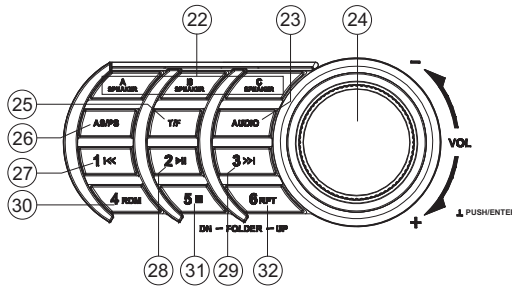
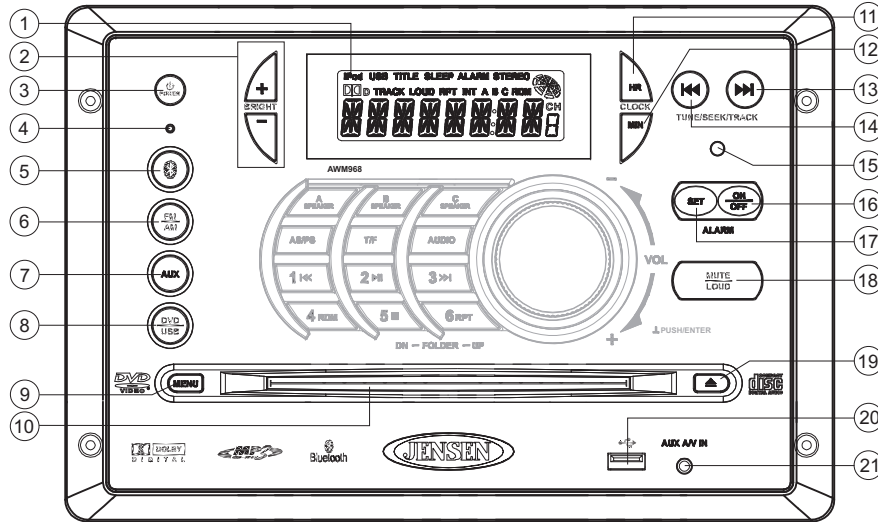

The AWM968 includes built-in Bluetooth technology that allows you to connect this head unit to Bluetooth devices for streaming audio playback.

About Bluetooth Technology

Bluetooth is a short-range wireless radio connectivity technology developed as a cable replacement for various electronic devices. Bluetooth operates in 2.4 GHz frequency range and transmits voice and data at speeds up to 1 megabit per second. Bluetooth was launched by a special interest group (SIG) comprised of Ericsson Inc., Intel Corp., Nokia Corp., Toshiba and IBM in 1998, and it is currently developed by nearly 2,000 companies worldwide. The Bluetooth word mark and logos are owned by the Bluetooth SIG, Inc. and any use of such marks is under license. Other trademarks and trade names are those of their respective owners.

Bluetooth Menu Options

1. Press the **BT** button (5) to enter Bluetooth mode.
2. Press the **BT** button again to display the current paired device.
3. Rotate the **VOL/PUSH/ENTER** button to view paired BT devices and press to select.
4. Once a device is selected, rotate the **VOL/PUSH/ENTER** button to choose one of the following options: connect/disconnect, lock/unlock or delete (delete displays only if the device is not connected).
 - **LOCK/UNLOCK:** The AWM968 can store up to 5 devices for BT connection. The devices are stored in FIFO (First In First Out) order. To prevent a device from being bumped from the list when more than 5 devices are used, you must lock the device. To Lock/Unlock a device, press the **VOL/PUSH/ENTER** button.
 - **DISCONNECT:** To disconnect a paired device, press the **VOL/PUSH/ENTER** button to temporarily remove the BT link. The link can be re-established through your phone menu by selecting the AWM968 for connection.
 - **DELETE:** To delete a device from the list, press the **VOL/PUSH/ENTER** button.
5. Press the **VOL/PUSH/ENTER** button to enter.

Pairing a Bluetooth Device

Before you begin, consult the owner's manual for the Bluetooth device you want to pair.

1. Make sure the device you want to pair is on and ready to receive a signal from the AWM968. To begin pairing, *press and hold* the **BT** button (5). The unit will automatically attempt to pair to available devices. When pairing with a smart phone/iPhone, the AWM968 becomes "discoverable" by your smart phone and can be paired using the phone menu.
2. When the Bluetooth device has completed it's search, the mobile phone will display the Bluetooth device name (AWM968).
3. Select AWM968.
4. Enter the pairing password (0000), if requested.
5. If successful, the unit will display "PAIR OK".

After connecting successfully, you are able to listen to music stored on your Bluetooth enabled device through the radio.

Answering a Call

When answering a call using the connected phone, BT AUDIO will pause. After hanging up from the call, BT AUDIO to continue on some phones. It may be necessary to press the play button to resume BT AUDIO.

BT Audio (A2DP)

The A2DP music is available for Bluetooth enabled phones when the phone is connected. To access Bluetooth mode and play songs stored on your phone, press the **BT** button (5). While in BT mode **BT**, the "BT AUDIO" is displayed on the LCD.

Selecting Tracks

During playback, press the **TUNE/SEEK/TRACK >>|** or **|<<** button (13, 14) to play the previous or next track. You can also use the **1|<<** and **3>>|** buttons (27, 29) to select tracks.



DESIGNED TO MOVE [YOU]

Pausing Playback

During playback, press the **2▶||** button (28) to pause the BT AUDIO player. Press **2▶||** again to resume playback.

If you change to another mode, the mobile phone audio will pause. Press the **0** button (5) to return to BT mode and resume mobile phone audio playback.

NOTE: If a Bluetooth device is disconnected due to the power being turned off or if the device is disconnected inadvertently, the unit will automatically search for the matching BT mobile phone when the power is restored.

REMOTE CONTROL OPERATION

REF	DESCRIPTION	TUNER	CD/MP3/USB	DVD	Bluetooth
1	Power	Turn radio on/standby mode.	Turn radio on/standby mode.	Turn radio on/standby mode.	Turn radio on/standby mode.
2	VOL +/-	Adjust volume up/down. Press for Audio Control Setup menu.	Adjust volume up/down. Press for Audio Control Setup menu.	Adjust volume up/down. Press for Audio Control Setup menu.	Adjust volume up/down. Press for Audio Control Setup menu.
3	TUNE +	Search higher station.	Stopping State: UP - Search in current folder. Playing State: UP - Next Track.	Stopping State: UP: Next Item. Playing State: UP: Next Track.	
4	TUNE -	Search lower station.	Stopping State: DN - Search in current folder. Playing State: DN - Prev Track.	Stopping State: DN: Previous Item. Playing State: DN: Previous Track.	
5	ENTER			Confirm menu selection.	
6	MENU			Access main DVD menu.	
7	T/F	Press to toggle clock time/playing time. Press and hold to set clock.	Press to toggle clock time/playing time. Press and hold to set clock.	Press to toggle clock time/playing time. Press and hold to set clock.	Press to toggle clock time/playing time. Press and hold to set clock.
8	PROG		Display Setup Program.	Display Setup Program.	
9	LANG		Display MONO/L, MONO/R, or STEREO.	Select alternate audio language, if available.	
10	Numeric Keypad	Use 1-6 to access preset stations.	Enter track number to access track directly. For track number > 10, use 10+ followed by second digit.	Enter track number to access track directly. For track number > 10, use 10+ followed by second digit.	
11	Setup		View SETUP menu.	View SETUP menu.	
12	Subtitle			Choose subtitle language, if available.	
13	Mute/LOUD	Silence Audio output. <i>Press and hold</i> to turn LOUDNESS feature on/off.	Silence Audio output. <i>Press and hold</i> to turn LOUDNESS feature on/off.	Silence Audio output. <i>Press and hold</i> to turn LOUDNESS feature on/off.	
14	Eject	Eject Disc.	Eject Disc.	Eject Disc.	
15	Previous/Next		Select next/previous track.	Select next/previous chapter.	Select next/previous track.
16	Directional Buttons		Move to desired menu item and then press ENTER to confirm.	Use with DVD menu to move to desired menu item and then press ENTER to confirm.	
17	Fast Reverse/Forward		Fast Forward 2X, 4X, 8X, 20X. Fast Reverse 2X, 4X, 8X, 20X.	Fast Forward 2X, 4X, 8X, 20X. Fast Reverse 2X, 4X, 8X, 20X.	
18	Play/Pause		Pause/resume playback.	Pause/resume playback.	
19	Stop		Stop playback.	Stop playback.	
20	TITLE			Press to view title menu. Use directional arrows and play button play selected title. <i>May not be supported by all discs.</i>	
21	RPT		Repeat track.	Repeat chapter.	
22	SOURCE	Select source for playback.	Select source for playback.	Select source for playback.	Select source for playback.
23	ZOOM			Zoom picture or press repeatedly to change magnification level.	
24	ANGLE			Select alternate viewing angle, if available.	
25	AUD			Access Audio Menu options.	
26	GOTO		Select exact time, track or chapter for playback.	Select exact time, track or chapter for playback.	
27	BT				Access BT mode.
28	Display		Display current playback information on the screen.	Display current playback information on the screen.	

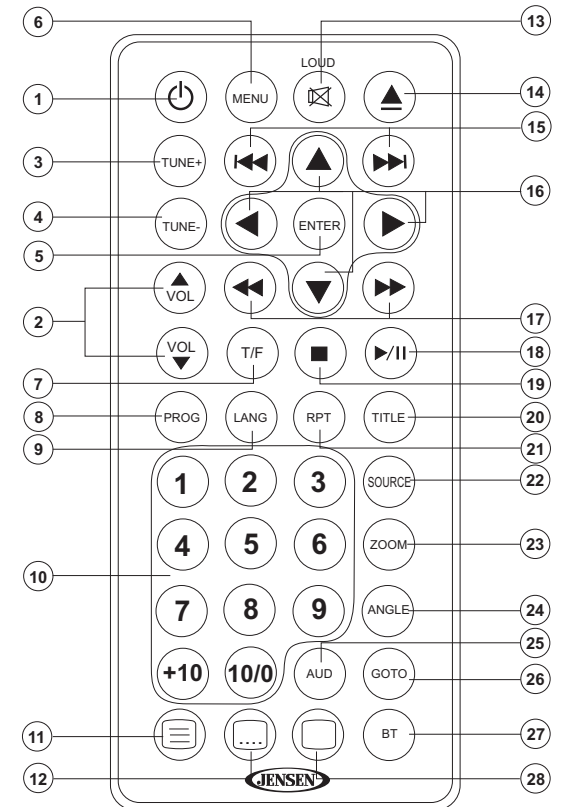

SETUP MENU

Press the  (setup) button (11) on the remote control to access the SETUP menu and adjust system settings for the following categories:

- System Setup
- Language Setup
- Audio Setup
- Video Setup
- Digital Setup

While in the setup menus, use your directional arrows to select and change settings. The “up” and “down” arrows highlight the options, and the “right” and “left” arrows will change the setting for the highlighted option.

System Setup

The System Setup menu controls the following features:

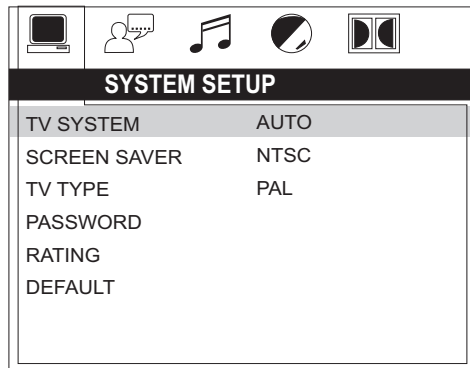

SYSTEM SETUP	
TV SYSTEM	AUTO
SCREEN SAVER	NTSC
TV TYPE	PAL
PASSWORD	
RATING	
DEFAULT	

TV SYSTEM: This item is used to select a TV signal system to match your TV set. Select one of the following options: AUTO, NTSC or PAL.

SCREEN SAVER: Turn Screen Saver feature On/Off.

TV TYPE: Select one of the following picture formats: 4:3PS, 4:3 LB or 16:9. 4:3 is a letterbox selection, and 16:9 is wide screen.

PASSWORD: This item allows the selection of a new four-digit code to use for security purposes.

RATING: Select the parental control level for all DVD play. The security password is required to make changes to this feature.

DEFAULT: Use this item to restore default settings at any time.

Language Setup

The Language Setup menu controls the following features:

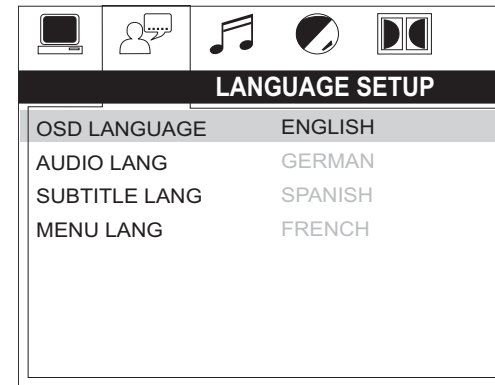

LANGUAGE SETUP	
OSD LANGUAGE	ENGLISH
AUDIO LANG	GERMAN
SUBTITLE LANG	SPANISH
MENU LANG	FRENCH

On-Screen Display (OSD) Language: Set the OSD language to one of the following: English, Chinese, German, Spanish, French, or Russian.

Audio Language: Set the audio language to one of the following: Chinese, English, Japan, French, Spanish, Russian, Latin or German.

Subtitle Language: Set the subtitle language to one of the following: Chinese, English, Japan, French, Spanish, Russian, German or OFF.

Menu Language: Set the menu language to one of the following: Chinese, English, Japan, French, Spanish, Russian, German or Latin.

Audio Setup

The Audio Setup menu controls the following features:

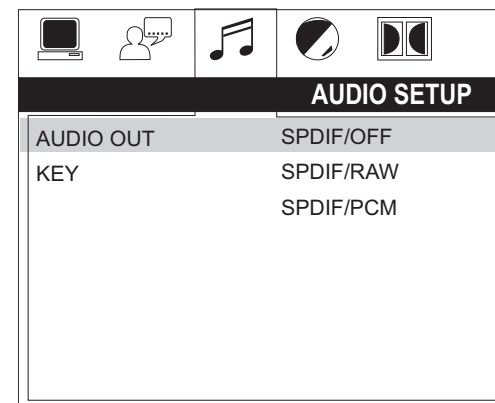

AUDIO SETUP	
AUDIO OUT	SPDIF/OFF
KEY	SPDIF/RAW
	SPDIF/PCM

Audio Out: This item defines the digital output format.

Key: This item changes the audio output key.

Video Setup

The Video Setup menu controls the following features:

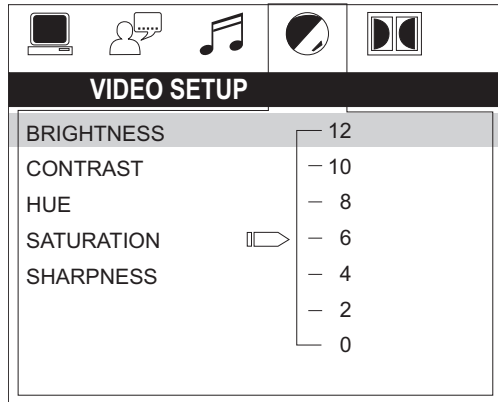

Brightness: Adjust the brightness of the screen from the following levels: 12, 10, 8, 6, 4, 2 or 0.

Contrast: Adjust the contrast of the screen from the following levels: 12, 10, 8, 6, 4, 2 or 0.

Hue: Adjust the hue of the screen from the following levels: +6, +4, +2, 0, -2, -4 or -6.

Saturation: Adjust the saturation of the screen from the following levels: 12, 10, 8, 6, 4, 2 or 0.

Sharpness: Adjust the sharpness of the screen from the following levels: 8, 6, 4, 2 or 0.

Digital Setup

The Digital Setup menu controls the following features:

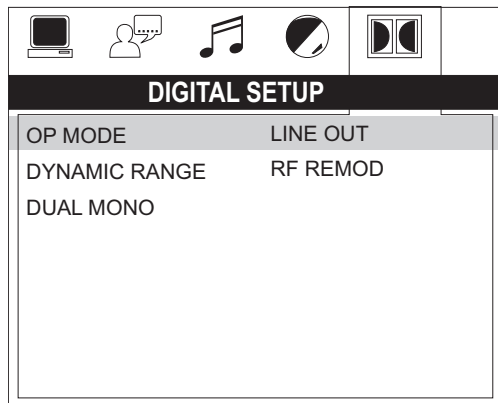

OP Mode: Select LINE OUT or RF REMOD.

Dynamic Range: Select FULL, 6/8, 4/8, 2/8 or OFF.

Dual Mono: Select STEREO, MONO/L, MONO/R or MIX MONO.



DESIGNED TO MOVE [you]

SPECIFICATIONS

General

Power Supply Requirements DC 12 Volts, Negative Ground
 Operating Voltage 10-16VDC
 Overall Dimensions 265mm (W) x 178mm (H) x 159mm (D)
 Mounting Dimensions 235mm (W) x 154mm (H) x 133mm (D)
 Weight 5.5 lbs.

FM Tuner

Tuning Range 87.5-107.9 MHz
 Sensitivity <4uv
 Stereo Separation @ 1 KHz >25 dB

AM Tuner

Tuning Range 530-1710 KHz
 Sensitivity <63uv

Amplifier

Output Power 48 Watts Total (6 Watts, 8 Channel)
 Output impedance Compatible with 4 - 8 Ω Ohms Speaker, 4 Ohm Load Minimum

DVD

Frequency Response 20-20,000 Hz
 Channel Separation 50dB
 S/N Ratio 70dB
 Distortion 0.2%

Specifications subject to change without notice.

FCC Warnings

This device complies with Part 15 of the FCC Rules. Operation is subject to the following two conditions:

- (1) This device may not cause harmful interference, and
- (2) This device must accept any interference received, including interference that may cause undesired operation.

Changes or modifications not expressly approved by the party responsible for compliance could void the user's authority to operate the equipment.

NOTE: THE MANUFACTURER IS NOT RESPONSIBLE FOR ANY RADIO OR TV INTERFERENCE CAUSED BY UNAUTHORIZED MODIFICATIONS TO THIS EQUIPMENT. SUCH MODIFICATIONS COULD VOID THE USER'S AUTHORITY TO OPERATE THE EQUIPMENT.

NOTE: THIS EQUIPMENT HAS BEEN TESTED AND FOUND TO COMPLY WITH THE LIMITS FOR A CLASS B DIGITAL DEVICE, PURSUANT TO PART 15 OF THE FCC RULES. THESE LIMITS ARE DESIGNED TO PROVIDE REASONABLE PROTECTION AGAINST HARMFUL INTERFERENCE IN A RESIDENTIAL INSTALLATION. THIS EQUIPMENT GENERATES, USES AND CAN RADIATE RADIO FREQUENCY ENERGY AND, IF NOT INSTALLED AND USED IN ACCORDANCE WITH THE INSTRUCTIONS, MAY CAUSE HARMFUL INTERFERENCE TO RADIO COMMUNICATIONS. HOWEVER, THERE IS NO GUARANTEE THAT INTERFERENCE WILL NOT OCCUR IN A PARTICULAR INSTALLATION. IF THIS EQUIPMENT DOES CAUSE HARMFUL INTERFERENCE TO RADIO OR TELEVISION RECEPTION, WHICH CAN BE DETERMINED BY TURNING THE EQUIPMENT OFF AND ON, THE USER IS ENCOURAGED TO TRY TO CORRECT THE INTERFERENCE BY ONE OR MORE OF THE FOLLOWING MEASURES:

- REORIENT OR RELOCATE THE RECEIVING ANTENNA.
- INCREASE THE SEPARATION BETWEEN THE EQUIPMENT AND RECEIVER.
- CONNECT THE EQUIPMENT INTO AN OUTLET ON A CIRCUIT DIFFERENT FROM THAT TO WHICH THE RECEIVER IS CONNECTED.
- CONSULT THE DEALER OR AN EXPERIENCED RADIO/TV TECHNICIAN FOR HELP

TROUBLESHOOTING

Symptom	Solution
Radio will not turn ON or No front panel operation	Try the reset button.
	Check fuse.
	Check 12V+ on battery wire to radio (YELLOW wire).
	Check 12V+ on accessory wire to radio (RED wire).
Radio turns ON, but no sound	Check Ground.
	Verify Volume, Fader/Balance, Mute controls are set correctly (see owners manual).
	Try the reset button.
	Verify proper speaker selection.
	Verify proper speaker connections.
CD/DVD does not load fully	Check for shorts or open circuits on speaker wires. • If short on "A" channel, "B & C" channels will continue to function. • If short on "B and/or C" channels, "A" channel will continue to function.
	Make sure unit has power and no other CD/DVD is currently inside.
CD/DVD does not play correctly	Make sure transport screw has been removed from rear of unit. Disc will load for several seconds and then eject if transport screw has not been removed.
	Check to make sure disc is inserted correctly.
	Verify disc is free from dirt, scratches, etc.
	Check with factory CDs.
No AM or FM reception	Inspect radio's chassis to verify shipping screw(s) have been removed.
	Check factory original CDs for compatibility warnings (due to various copy-protection, multimedia content, etc.).
	Verify you are tuned to a valid station.
DVD plays sound but no video	Check your antenna connection on rear of stereo.
	Try a different antenna
	Make sure the video cable is routed from the video output (yellow RCA) to the input on the television.
Unit does not respond to Remote Control	Verify that you have a clear line of sight for the IR signal.
	Check the batteries.
	Confirm the remote IR sensor is plugged into IR input (if applicable).
Wired remote control not functioning	Try the reset button.
	Verify remote is securely connected to the radio directly or via extension cable.
	If using extension cable, try connecting directly to radio. If the remote works in this manner, the extension cable is likely damaged. Replace extension cable.
	If the remote still does not work when connected direct to radio, the remote could be defective. Replace with new remote.
	Verify compatible remote is used. Only the MWR75 is compatible.

INTRODUCTION

MERCI!

Merci d'avoir choisi un produit Jensen. Nous espérons que vous trouverez les instructions dans ce manuel du propriétaire claires et faciles à suivre : Prenez quelques minutes pour le consulter et vous apprendrez comment utiliser toutes les fonctions de votre récepteur Jensen nouveau pour maximiser votre jouissance.

Caractéristiques

Voici les caractéristiques du système audio portable Jensen AWM968 :

- Tuner numérique AM/FM/30 stations prééglées (12 AM/18 FM)
- Prêt pour Bluetooth avec audio en continu A2DP/AVRCP
- Mécanisme du disque protégé contre des sauts
- Compatible avec CD, CD-R, CD-RW, DVD/DVD+R, DVD RW, DVD-R, DVD -RW, DVD-Video, MPEG-4, VCD, JPEG et MP3/WMA
- Mémoire de la dernière chanson
- L'heure/Réveil matin
- Commandes de rétroéclairage LCD
- Entrée Audio/Vidéo auxiliaire d'avant 1/8"
- Entrées/Sorties Audio/Vidéo RCA à l'arrière
- Entrée USB
- Sortie 3 Zone / 8 Haut parleur
- Télécommande sans fil inclut

Precautions

- **Utilisez la bonne alimentation.**
Ce produit est conçu pour opérer avec un système de pile à terre négative 12 volts DC (le système standardisé dans un véhicule nord-américain).
- **Protégez le mécanisme du disque.**
Évitez d'insérer des objets étrangers dans la fente du lecteur. Sinon vous pouvez causer une malfonction à cause du mécanisme de précision dans cet appareil.
- **Utilisez les centres de service autorisés.**
N'essayez pas de démonter ou ajuster ce produit de précision ; prenez contact avec un professionnel pour tout aide.
- **Évitez l'humidité.**
Pour réduire le risque d'une incendie ou d'un choc électrique ; n'exposez pas cet équipement à la pluie ou à l'humidité.
- **Évitez des produits de nettoyage.**
Le devant de cet appareil ne doit être nettoyé qu'avec un tissu légèrement moite. N'utilisez pas de nettoyants.
- **Utilisez les accessoires recommandés.**
POUR REDUIRE LE RISQUE D'INCENDIE OU DE CHOC ELECTRIQUE ET DES INTERFERENCES ENNUYEUSES, N'UTILISEZ QUE DES ACCESSOIRES RECOMMANDES.

CAUTION : Ce lecteur DVD est un produit laser de Classe I qui se sert d'un rayon visible/invisible de laser qui peut causer l'exposition dangereuse à la radiation s'il n'est pas bien dirigé. Soyez sûr d'opérer le lecteur portable DVD selon les instructions. L'utilisation des commandes ou des ajustements ou la performance des procédures autre que celles spécifiées peuvent résulter en radiation dangereuse. N'ouvrez pas les couvertures et n'essayez pas de réparer l'appareil vous-même. Référez l'entretien à une personne qualifiée.

Liste d'emballage

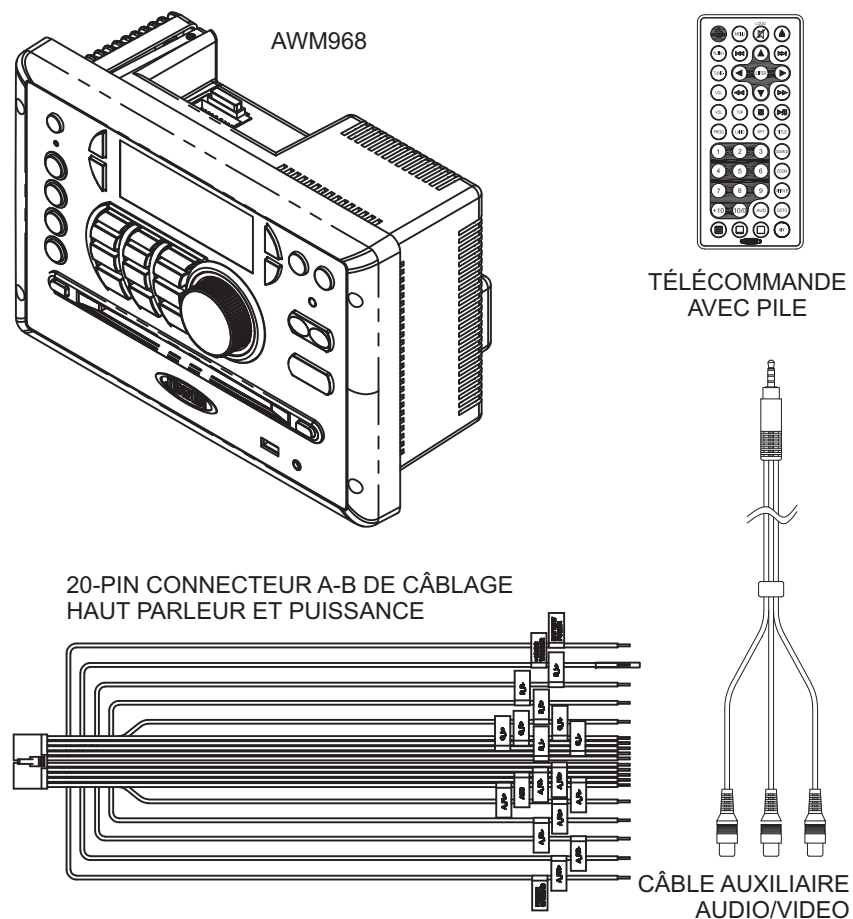

INSTALLATION

C'est une bonne idée de lire toutes les instructions avant de commencer l'installation. Nous recommandons que vous fassiez installer votre JENSEN AWM968 par un concessionnaire de bonne réputation.

Outils et fournitures

Vous aurez besoin des outils et fournitures suivants pour installer votre AWM968 :

- Tournevis Philips
- Coupeur de fils et dénudeurs
- Des outils pour enlever la radio existante (tournevis ; clé à douille ou d'autres outils)
- Ruban électrique
- Outil à pincer
- Voltmètre/lumière d'essai
- Branchements de pinçage
- Fil à calibre 16 pour des branchements d'alimentation
- Fil de haut parleur de calibres 16 à 18

Débranchez la pile

Pour éviter un court circuit ; soyez sûr d'éteindre le commutateur d'allumage et d'enlever le câble de pile négative avant l'installation.

A NOTER : Si le AWM968 est à installer dans un véhicule équipé d'un ordinateur de navigation, ne débranchez pas le câble de la pile. Si le câble est débranché la mémoire de l'ordinateur peut être perdue. Dans ces conditions, soyez très prudent pendant l'installation pour éviter un court-circuit.

Sélectionner l'emplacement de montage

Sélectionnez l'emplacement de montage en prenant soin d'éviter le suivant :

- Des endroits exposés aux appareils qui irradie de la chaleur tels que le chauffage électrique
- Adjoignant d'autres équipements qui irradie de la chaleur
- Des endroits poussiéreux ou mal ventilés
- Des locations humides ou moites

Préparer l'ouverture

Utilisez le diagramme du trou de montage (ci-dessous) pour mesurer et couper un trou de montage et puis montez l'appareil en utilisant les écrous M3x20mm.

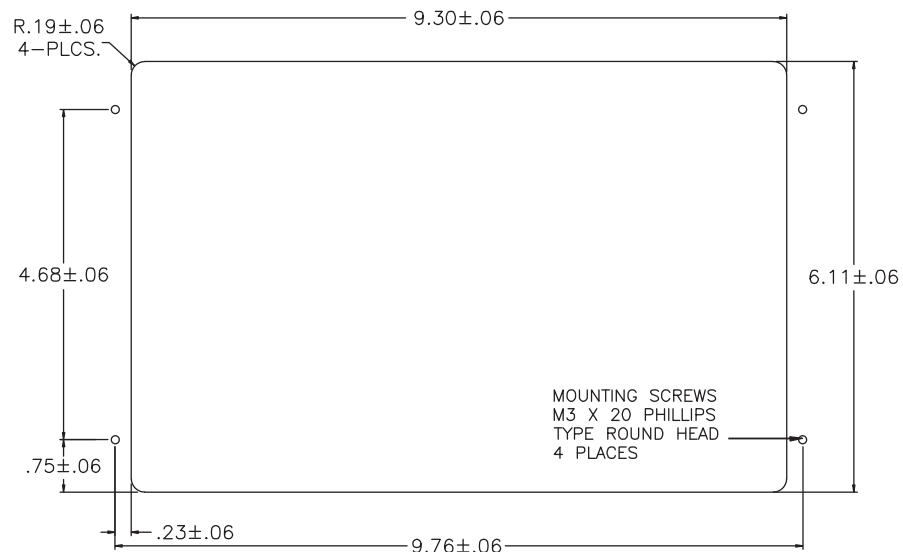

A NOTER : Avant de couper le trou de montage, soyez sûr que l'endroit derrière la location du montage n'est pas encombré de fils, de carburants ou des lignes de vides ou de vitesses.

Montage de la Radio

Faites traverser les câbles d'alimentation ; de haut parleur et d'antenne à travers le trou et branchez-les à l'appareil selon le diagramme de câblage. Après avoir assuré le branchement correct, testez l'opération.

CÂBLAGE

Le diagramme de câblage dépeint tous les branchements de câbles requis pour l'opération de l'appareil.

DETAIL A
MONTRE DEPUIS LA VUE D'UNE AIGUILLE

PIN NO.	Couleur de fil	DESCRIPTION
1	Rose/Noir	Droite (C) haut parleur (-)
2	Rose	Droite (C) haut parleur (+)
3	Vert	Gauche (C) haut parleur (+)
4	Vert/Noir	Gauche (C) haut parleur (-)
5	Brun/Noir	Gauche (B) haut parleur (-)
6	Gris	Droite avant (A) haut parleur (+)
7	Gris/Noir	Droite avant (A) haut parleur (-)
8	Rouge	Accessoire/Commutateur d'allumage
9	Blanc/Noir	Gauche avant (A) haut parleur (-)
10	Blanc	Gauche avant (A) haut parleur (+)
11	Orange	Droite (B) haut parleur (+)
12	Orange/Noir	Droite (B) haut parleur (-)
13	Brun	Gauche (B) haut parleur (+)
14	Blanc	Antenne de puissance
15	Jaune	Pile de mémoire (+)
16	Noir	Terre
17	Violet	Droite arrière (A) haut parleur (+)
18	Violet/Noir	Droite arrière (A) haut parleur (-)
19	Vert Pales/Noir	Gauche arrière (A) haut parleur (-)
20	Vert Pale	Gauche arrière (A) haut parleur (+)

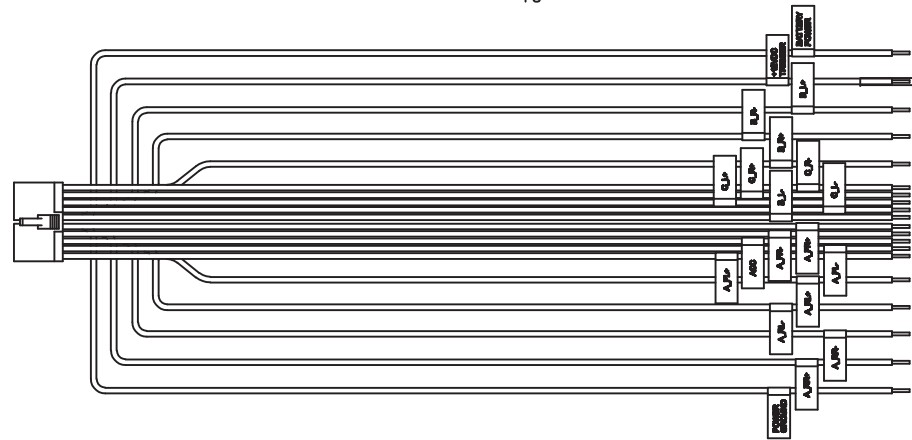
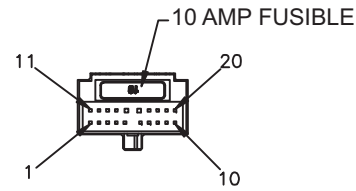

CONNECTEUR DU HARNAIS DE CÂBLAGE (VOIR DETAIL A)

ECROU DE TRANSPORTATION AVEC ETIQUETTE

AM/FM MOTOROLA ANTENNE

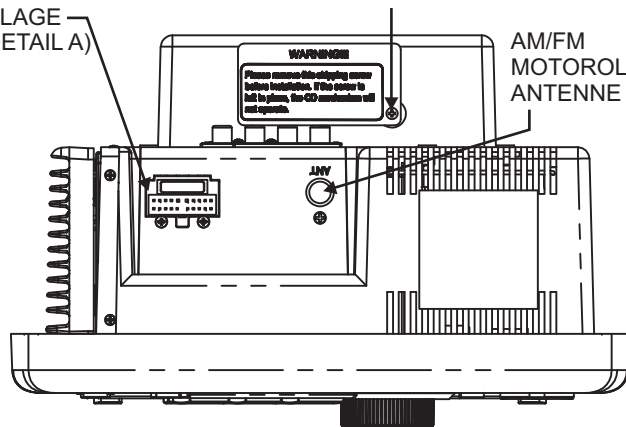

ENTREE AUDIO (GAUCHE/DROITE) SORTIE AUDIO (GAUCHE/DROITE)
SORTIE AUDIO/VIDEO (GAUCHE/DROITE) SORTIE VIDEO

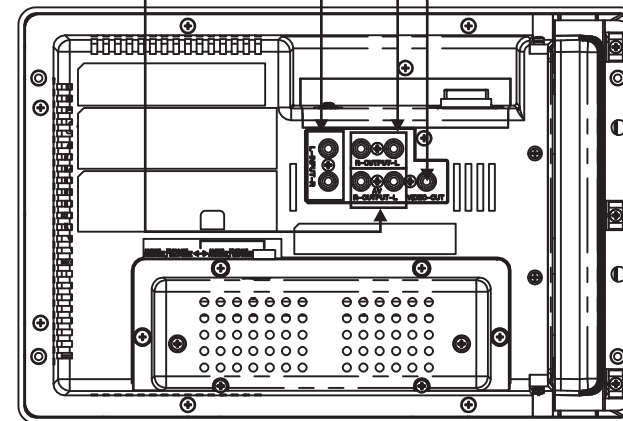

OPERATION DE BASE

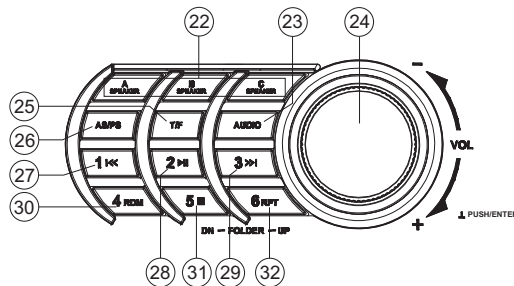
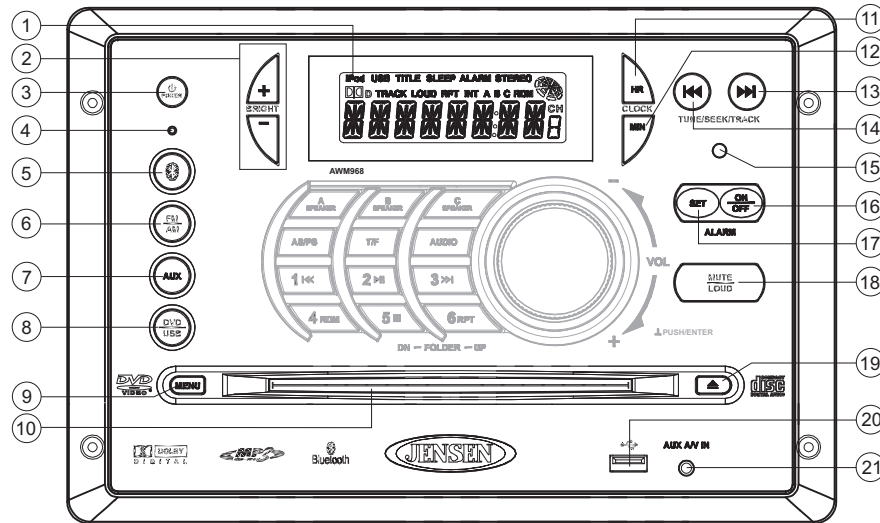

Puissance

Pressez le bouton **POWER** (3) pour allumer l'appareil ou pour entrer dans le mode d'attente.

Commande de volume/Ajustement d'audio/Menu

- Tournez la commande **VOL/PUSH/ENTER** (24) dans le sens des aiguilles d'une montre pour augmenter et contre le sens des aiguilles d'une montre pour diminuer la sortie du volume.
- Pressez le bouton **AUDIO** (23) pour accéder aux options d'ajustements audio suivantes. Tournez la commande **VOL/PUSH/ENTER** (24) pour ajuster le caractéristique audio sélectionné.
 - **BAS** : Ajustez le niveau de Basse de « -7 » à « +7 ».
 - **TRE** : Ajustez l'aigu de « -7 » à « +7 ».

- **BAL** : Ajustez la balance de la sortie haut parleur entre « L7 » (gauche) et « R7 » (droite). « BAL 0 » indique une balance égale entre les hauts parleurs de gauche et de droite.
 - **FAD** : Ajustez l'équilibre de haut parleur entre « R7 » (arrière) et « F7 » (avant). « FAD 0 » indique qu'il y a un équilibre parfait entre les hauts parleurs d'avant et d'arrière.
- Cette fonction s'annulera au bout de trois secondes d'inaction et l'appareil reprendra l'opération normale.

Assourdissement/Intensité

Pressez le bouton **MUTE/LOUD** (18) pour assourdir la sortie audio dans le tuner, CD, DVD, USB ou en mode d'entrée auxiliaire. Pressez de nouveau pour rétablir le niveau de volume précédent.

Pressez et maintenez le bouton **MUTE/LOUD** pour basculer la fonction Intensité entre l'éteignage et l'allumage.

Confirmation par bip audible

Pressez et maintenez le bouton **AUDIO** (23) pour accéder au menu système. Tournez le bouton **VOL/PUSH/ENTER** (24) pour tourner la confirmation par bip audible « ON » ou « OFF ».

Cette fonction s'annulera au bout de trois secondes d'inaction et l'appareil reprendra l'opération normale.

L'affichage aux cristaux liquides (LCD)

Le panneau d'affichage aux cristaux liquides (1) affiche la fréquence ; l'heure et les fonctions activées.

Pour ajuster la brillance de l'affichage aux cristaux liquides, pressez les boutons **BRIGHT +/-** (2) pour ajuster la brillance du LCD de « LEVEL OFF » à « LEVEL 9 » (le plus brillant).

A NOTER : Lorsqu'ils sont soumis à des températures froides pour des périodes prolongées, les panneaux d'affichage aux cristaux liquides prendront plus longtemps pour s'illuminer et la visibilité d'affichage peut diminuer légèrement. L'opération LCD reviendra à normal lorsque la température remonte jusqu'au niveau normal.

Fonction d'entrée auxiliaire

Pressez le bouton **AUX** (7) pour accéder directement aux modes d'entrée auxiliaire (AUX 1 IN et AUX 2 IN) de n'importe quel autre mode lorsqu'un dispositif audio portable est branché à l'appareil. Pour brancher un dispositif audio portable, insérez un 3.5mm standardisé (sortie ligne d'audio ou une sortie de casque depuis votre portable CD/MP3/iPod ou des lecteurs d'autres média) dans le connecteur **AUX A/V IN** (AUX 2 IN) (21) sur le devant de l'appareil ou **AUDIO IN** (AUX 1 IN) sur le dos de l'appareil (voir Câblage à la page 3).

Pour une entrée A/V panneau avant ; une source externe audio/vidéo telle qu'un lecteur de jeux vidéos, une caméra, etc. peuvent être branchés à l'entrée A/V du panneau avant avec le câble d'adaptation 3.5 mm fourni. Branchez le dispositif au connecteur **AUX A/V IN** (21) sur le panneau avant et puis pressez **AUX** pour engager le circuit d'entrée à « AUX 2 IN ». Veuillez noter qu'il y a plusieurs câbles A/V standardisés. Le AWM968 est conçu pour supporter le type de câble Apple Vidéo iPod comme montré dans le dessin.

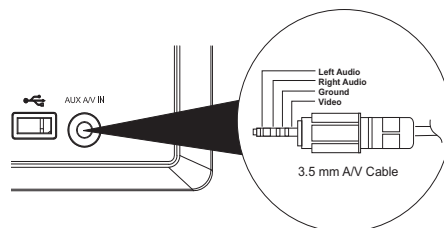

Sortie de haut parleur

Les trois boutons de sortie haut parleur (22) (**A SPEAKER**, **B SPEAKER** et **C SPEAKER**) commandent la sortie haut parleur depuis la radio. Pressez n'importe laquelle des trois boutons pour éteindre ou allumer le haut parleur correspondant. SPK A, SPK B ou SPK C apparaîtra dans l'affichage.

Réinitialiser

Le bouton de réinitialisation doit être activé pour des raisons suivantes :

- installation au départ de l'appareil lorsque le câblage est terminé
- les boutons fonction n'opèrent pas
- symbole d'erreur dans l'affichage

Utilisez une bille ou un objet pareil pour presser le bouton de réinitialisation (4). Cela peut s'avérer nécessaire au cas où l'appareil afficherait un code d'erreur.

Connecteur d'Interface USB

Vous pouvez connecter un dispositif USB directement à un interface USB (20) sur l'avant du AWM968 pour la reproduction des fichiers compatibles. La reproduction commence automatiquement. Pressez le bouton **DVD/USB** (8) pour changer au mode USB d'une autre source. Référez-vous à l'opération MP3/USB à la page 11 pour des instructions d'opération supplémentaires.

A NOTER : USB ne soutiendra pas la reproduction d'un dispositif Apple ou le chargement.

Affichage de l'horloge

Pressez le bouton **T/F** (25) pour alterner entre le temps de reproduction et l'heure de l'horloge quand vous êtes dans le mode Tuner, CD, DVD, USB ou l'entrée auxiliaire.

Configuration de l'horloge

Pressez et maintenez le bouton **CLOCK HR** (11) pour ajuster l'heure. Continuez à ajuster l'heure pour aller de AM à PM. Pressez et maintenez le bouton **CLOCK MIN** (12) pour ajuster les minutes. La nouvelle heure sera enregistrée cinq secondes après que le dernier ajustement soit fait. to adjust minutes.

Régler l'heure de sommeil

La minuterie de sommeil éteindra automatiquement le AWM968 dans un nombre désigné de minutes. Pour régler la minuterie de sommeil, pressez le bouton **ALARM SET** (17) et l'heure du sommeil apparaîtra dans l'affichage avec le numéro représentant les minutes (SLEEP 0). Pressez **ALARM SET** plusieurs fois de suite pour changer l'heure du sommeil de 15 à 30 ; 45 à 60.

Régler l'alarme

Pour régler l'alarme, pressez et maintenez le bouton **ALARM SET** (17). Les numéros de l'horloge se clignoteront. Pressez le bouton **HR** (11) plusieurs fois de suite pour ajuster l'heure un chiffre à la fois ou bien pressez et maintenez pour avancer rapidement. Pressez le bouton **MIN** (12) pour ajuster les minutes un chiffre à la fois ou bien pressez et maintenez pour avancer rapidement. Pressez le bouton **ALARM SET** (17) pour enregistrer l'heure d'alarme. Dès que l'heure est réglée, pressez **ALARM ON/OFF** (16) pour allumer/éteindre la fonction alarme.

OPERATION TUNER AM/FM

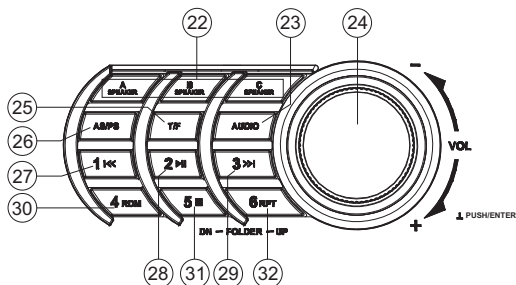
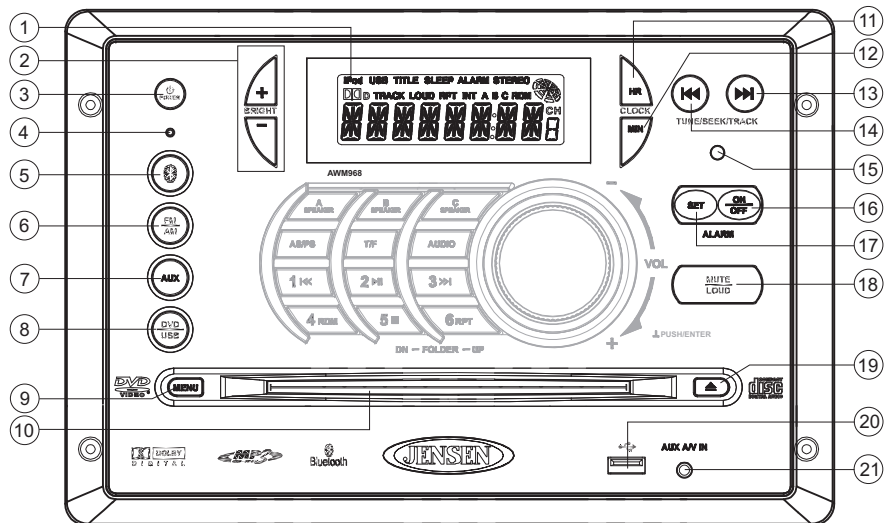

Sélectionner une bande

Pressez le bouton **FM/AM** (6) pour accéder directement au mode tuner depuis n'importe quel autres mode de fonction ou bien de changer entre les deux bandes AM (AM1 et AM2) ou les trois bandes FM (FM1, FM2 et FM3).

Syntonisation/Stations préréglées

Syntonisation manuelle

Pressez le bouton **TUNE/SEEK/TRACK >>|** (13) pour syntoniser une fréquence en haut.
 Pressez le bouton **TUNE/SEEK/TRACK |<<** (14) pour syntoniser une fréquence en bas.

Syntonisation à recherche

Pressez et maintenez le bouton **TUNE/SEEK/TRACK >>|** ou **|<<** (13, 14) pour syntoniser automatiquement à la station forte prochaine/précédente.

Stations préréglées

Six boutons des préréglés numérotés mettent en mémoire et rappellent des stations pour chaque bande AM et FM.

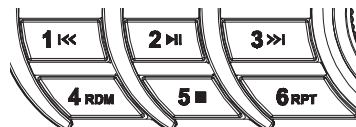

Pour mettre une stations en mémoire; sélectionner une bande (si nécessaire) et puis sélectionner une station. Pressez et maintenez un bouton préréglé pour trois secondes pour mettre la station actuelle en mémoire. Le numéro préréglé correspondant apparaîtra à droite de l'affichage aux cristaux liquides sous les lettres « CH ».

Pour rappeler une station ; sélectionnez la bande préférée et puis pressez le bouton préréglé. L'appareil va automatiquement syntoniser à la station mise en mémoire correspondante.

Mise en mémoire automatique/Scan préréglé (AS/PS)

Mise en mémoire automatique

Pressez et maintenez le bouton **AS/PS** (26) pour plus de trois secondes et l'appareil se mettra automatiquement à scanner et mettre en mémoire les six stations les plus fortes pour toutes les bandes. Pour arrêter cette fonction avant que la mise en mémoire automatique ne soit terminée pressez **AS/PS** de nouveau.

Scan préréglé

Pressez brièvement **AS/PS** pour scanner toutes les stations préréglées dans la bande actuelle. L'appareil va jouer chaque station pendant cinq secondes avant d'aller à la prochaine station. Pour arrêter cette fonction et jouer la station actuelle ; pressez le bouton **AS/PS** de nouveau.

OPERATION CD

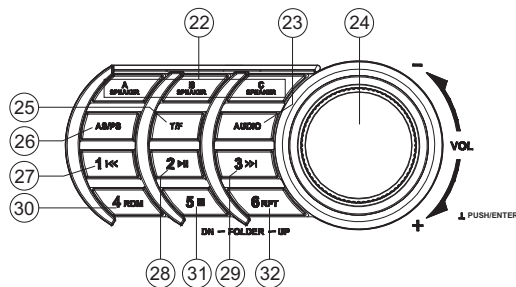
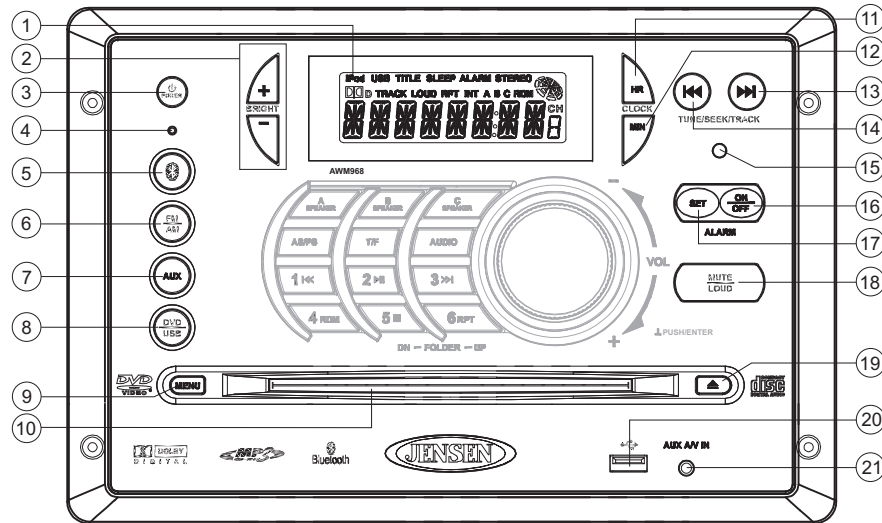

Insérer un CD

Insérez un CD face étiquette en haut dans la fente du disque (10) et le disque se mettra à jouer.

Ejecter un CD

Pressez le bouton d'éjection (19) pour arrêter la reproduction du CD et éjecter le CD.

Suspendre la reproduction

Pressez le bouton 2/|| (28) pour suspendre ou reprendre la reproduction du disque.

Arrêter la reproduction

Pressez le bouton 5/■ (31) pour suspendre la reproduction du disque et « PRE STOP » apparaîtra dans l'affichage. Pressez le bouton 2/|| (28) pour reprendre la reproduction du disque depuis la dernière position. Pressez 5/■ deux fois et « STOP » apparaît.

Sélection de chanson

Pressez le bouton **TUNE/SEEK/TRACK >>|** ou **|<<** (13, 14) pour avancer jusqu'à la prochaine ou précédente chanson sur le CD. Le numéro de chanson sélectionnée apparaîtra dans l'affichage. Pressez et maintenez le bouton **TUNE/SEEK/TRACK >>|** ou **|<<** pendant plus de trois secondes pour faire avance ou recul rapide à travers le disque. La reproduction du CD commence lorsque le bouton play/pause est pressé.

Avance/Recul rapide

Pressez et maintenez le bouton **TUNE/SEEK/TRACK >>|** ou **|<<** (13, 14) ou bien pressez les boutons **>>** ou **<<** sur la télécommande (17) une fois pour AVANCE X 2. Pressez et maintenez plusieurs fois pour AVANCE X 4, X 8 et X 20 ou bien **PLAY**. Pressez le bouton **2/||** sur le panneau de commande (28) ou sur la télécommande (18) pour terminer l'avance ou le recul rapides et reprendre la reproduction normale.

Répéter (RPT)

Pressez le bouton **6/RPT** (32) pendant la reproduction du disque pour accéder à la fonction de répétition. Pressez de nouveau pour répéter de manière continue la chanson sélectionnée (REP ONE). Pressez une troisième fois pour répéter toutes les chansons (REP ALL). Pressez une fois de plus pour arrêter la répétition (REP OFF).

Reproduction aléatoire (RDM)

Pressez le bouton **4/RDM** (30) pendant la reproduction du disque pour jouer toutes les chansons sur le CD au hasard dans le désordre (RDM ON). Pressez **4/RDM** de nouveau pour arrêter la reproduction aléatoire (RDM OFF).

Reproduction programmée

1. Pressez le bouton **PROG** (8) sur la télécommande pour accéder à l'écran de reproduction programmée.



2. Utilisez les flèches **◀**, **▶**, **▲** ou **▼** les boutons curseurs (16) sur la télécommande pour accéder les champs sur l'écran « PROG ».
3. Utilisez le pavé numérique sur la télécommande pour entrer un numéro de chanson dans chaque champs.
4. Pressez le bouton **>||** (19) sur la télécommande ou surlignez « PLAY » sur l'écran et puis pressez le bouton **ENTER** (5) pour commencer la reproduction dans l'ordre numéroté indiqué.

Pour effacer la liste, surlignez « CLEAR » et puis pressez **ENTER**. Pressez **PROG** pour quitter l'écran de reproduction programmé.

Entrée de chanson directe par télécommande

Pour sélectionner une chanson directement, utilisez le pavé numérique sur la télécommande (10). Pour des entrées à un chiffre, pressez le numéro correspondant. Pour deux chiffres ; pressez le bouton **10+** suivi par le dernier chiffre (c'est à dire pour chanson 16 pressez **10+** et puis **6**).

Accès direct GOTO à la Chanson/Chapitre



Utilisez la fonction GOTO pour accéder à une chanson (chapitre) directement.

1. Pressez le bouton **GOTO** (26) sur la télécommande. L'information concernant l'affichage sur écran apparaîtra avec le numéro de chanson surlignée.
2. Utilisez le pavé numérique sur la télécommande pour entrer le numéro de chanson à trois chiffres directement (par exemple, pour la chanson 10 entrez « 010 »).
3. Pressez le bouton **ENTER** (5) pour confirmer et commencer la reproduction.

Information sur la reproduction CD

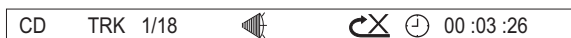
L'information suivante est affichée en haut de l'écran pendant la reproduction d'un CD.



- TRK #### – « 1/18 » indique que la première des 18 chansons sur le CD est en train d'être jouée.
-  – « X » indique la reproduction répétée est OFF, « 1 » indique la répétition de la chanson et « A » indique la répétition du disque.
- Pressez le bouton  sur la télécommande (28) plusieurs fois de suite pour visionner l'information suivante pour le temps de reproduction écoulé/restant:
 -  00:02:18 – temps de reproduction écoulé total pour le disque
 - C-00:34:37 – temps de reproduction qui reste
 - T 00:02:18 – temps de reproduction écoulé pour la chanson actuelle
 - C-00:34:37 – temps de reproduction qui reste pour la chanson actuelle

OPERATION DVD/VCD

Insérer un disque

Insérez un disque face étiquette en haut dans la fente du disque (10) et le disque se mettra à jouer.

A NOTER : Pressez le bouton DVD/USB (8) pour alterner entre la source USB et DVD.

Ejecter un DVD

Pressez le bouton d'éjection (19) pour arrêter la reproduction du DVD et éjecter le DVD.

Suspendre la reproduction

Pressez le bouton 2/|| (28) pour suspendre ou reprendre la reproduction du disque.

Arrêter la reproduction

Pressez le bouton 5/■ (31) pour arrêter la reproduction du disque et « STOP » apparaîtra dans l'affichage.

Sélection de chanson

Pressez le bouton TUNE/SEEK/TRACK >>| ou |<< (13, 14) pour avancer jusqu'à la prochaine ou la précédente chanson sur le disque. Le numéro de la chanson sélectionnée apparaîtra sur l'affichage.

Entrer/Sélectionner

Alors que vous êtes dans le mode menu ; pressez le bouton VOL/PUSH/ENTER (24) pour sélectionner une option menu.

Sélectionner une langue

En jouant un DVD ; pressez le bouton 6/RPT (32) afin de changer la langue de l'audio DVD.

Avance/Recul rapide

Pressez et maintenez le bouton TUNE/SEEK/TRACK >>| ou |<< (13, 14) ou bien pressez les boutons >> ou << sur la télécommande (17) une fois pour FORWARD X 2. Pressez et maintenez plusieurs fois pour FORWARD X 4, X 8, X 20 ou PLAY. Pressez le bouton play/pause 2/|| sur le panneau de commande (28) ou sur la télécommande (18) pour arrêter l'avance ou le recul rapide et reprendre la reproduction normale.

Répéter le Chapitre/Titre

Pressez le bouton 6/RPT (32) sur le panneau de commande ou le bouton RPT (21) sur la télécommande plusieurs fois de suite pendant la reproduction pour sélectionner les choix de reproduction répétée suivants :

- VCD : REP 1 (track), REP ALL (disc), REP OFF
- DVD : REP Chapter, REP Title, REP All, REP OFF

Commander la reproduction (VCD Uniquement)

Pressez le bouton MENU (6) sur la télécommande pour allumer/éteindre la commande de reproduction lorsque cette fonction est disponible sur votre VCD.

Reproduction programmée

1. Pressez le bouton **PROG** (8) sur la télécommande pour accéder à l'écran de reproduction programmée.



2. Utilisez les boutons curseurs ◀, ▶, ▲ ou ▼ (16) sur la télécommande pour accéder aux champs sur l'écran « PROG ».
3. Utilisez le pavé numérique sur la télécommande pour entrer le numéro de la chanson dans chaque champ.
4. Pressez le bouton >|| (18) sur la télécommande ou surlignez « PLAY » sur l'écran et puis pressez **ENTER** (5) pour commencer la reproduction dans l'ordre numéroté indiqué.

Pour effacer la liste, surlignez « CLEAR » et puis pressez **ENTER**. Pressez **PROG** pour quitter l'écran de reproduction programmée.



Caractéristiques de la reproduction du DVD

Les caractéristiques de la télécommande suivants, avec beaucoup d'autres ; sont disponibles pendant la reproduction DVD (voir Opération Télécommande à la page 15 pour la fonctionnalité complète) :

- LANG : Pressez pour choisir une langue audio alternative si elle est disponible.
-  SUBTITLE : Pressez pour sélectionner une langue de sous-titrage alternatif ; si elle est disponible.
- ANGLE : Pressez pour sélectionner une angle de visionnement alternatif s'il est disponible.
- ZOOM : Pressez pour zoomer l'image à ZOOM 2, ZOOM 3, ZOOM 4, ZOOM 1/2, ZOOM 1/3 ou ZOOM 1/4, ou bien sélectionnez OFF pour revenir à la vue normale.

A NOTER : La disponibilité d'une fonction dépend de l'information encadrée du DVD.





Information sur la reproduction

Pendant la reproduction DVD et VCD ; pressez le bouton  (28) sur la télécommande pour afficher l'information sur la reproduction sur l'écran ; y compris la média qui joue et le temps de reproduction actuel. Continuez à presser le bouton  pour afficher l'information supplémentaire comme indiqué ci-dessous.

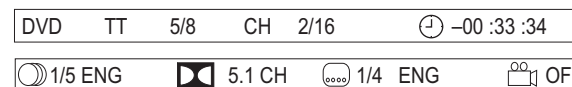
Information de reproduction DVD

L'information suivante est affichée en haut de l'écran pendant la reproduction DVD.





- TT 5/8 – « 5 / 8" indique que le cinquième des 8 titres sur le DVD est en train de jouer.
- CH 2/16 – « 2 / 16" indique que le deuxième des 16 chapitres sur le DVD est en train de jouer actuellement.
- Pressez plusieurs fois de suite pour visionner l'information suivante sur le temps de reproduction écoulé/restant.
 -  00:02:18 – temps de reproduction écoulé total pour le disque
 - C –00:34:37 – temps de reproduction restant
 - T 00:02:18 – temps de reproduction écoulée total pour la chanson actuelle
 - C –00:34:37 – temps de reproduction qui reste pour la chanson actuelle
-  1/5 ENG – L'anglais est la langue audio sélectionnée parmi les cinq choix possibles.
-  5.1 CH – La langue actuelle est enregistrée quadriphoniquement en 5.1.
-  1/4 ENG – L'anglais est la langue du sous-titrage sélectionné parmi 4 choix possibles.
-  OFF – Il n'y a pas d'angles alternatifs enregistrés pour cette scène.

Information sur la reproduction VCD

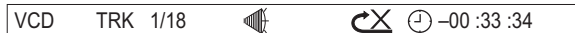
L'information suivante est affichée en haut de l'écran pendant la reproduction VCD :



- TRK #### – « 1/18 » indique le premier des 18 chansons sur le VCD qui joue actuellement.
- PBC : Indique que la commande PBC (commande de reproduction) est allumée.
-  – « X » indique que la reproduction répétée est OFF, « 1 » indique la répétition de la chanson. « D » indique la répétition du répertoire et « A » indique la répétition du disque.
- Pressez plusieurs fois de suite pour visionner l'information suivante pour le temps de reproduction écoulé/restant.
 -  00:02:18 – temps de reproduction écoulé total pour le disque
 - C –00:34:37 – temps de reproduction restant
 - T 00:02:18 – temps de reproduction écoulé total pour la chanson actuelle
 - C –00:34:37 – temps de reproduction restant pour la chanson actuelle

Entrée de Chanson directe par la télécommande

Pour sélectionner une chanson directement, utilisez le pavé numérique de la télécommande (10). Pour des entrées à un seul chiffre pressez le numéro correspondant. Pour des entrées à deux chiffres pressez le bouton **10+** suivi par le dernier chiffre (par exemple ; pour la chanson 16 pressez **10+** et puis **6**).

Accès direct GOTO à la chanson/chapitre

Utilisez la fonction GOTO pour accéder à une chanson (chapitre) directement.

1. Pressez le bouton **GOTO** (26) sur la télécommande. L'information de On Screen Display (affichage sur l'écran) apparaîtra avec le numéro de chanson surligné.
2. Utilisez le pavé numérique sur la télécommande pour entrer le numéro de chanson à trois chiffres directement (par exemple, pour la chanson 10 entrez « 010 »).
3. Pressez le bouton **ENTER** pour confirmer et commencer la reproduction.

OPERATION MP3/USB

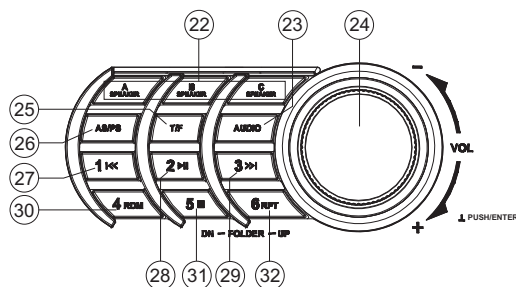
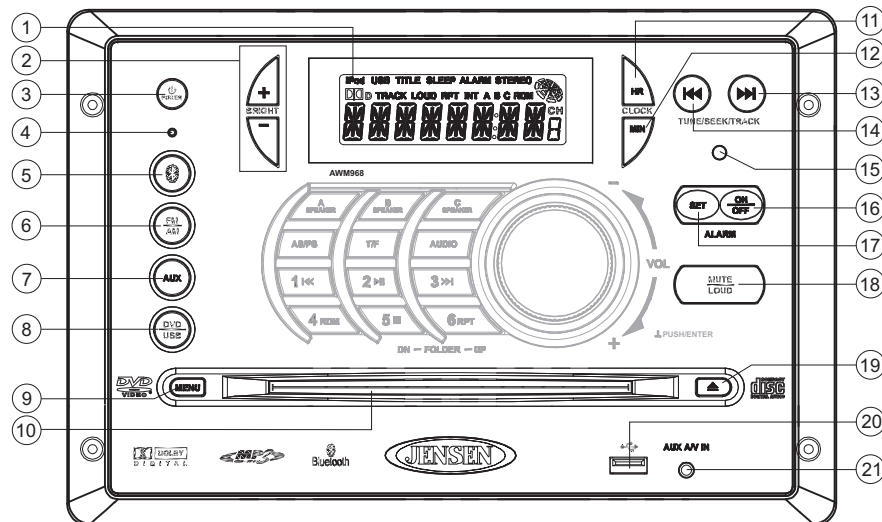

Insérer/Ejecter le disque

Insérez un disque face étiquette en haut dans la fente du disque (10) et le disque se mettra à jouer. Pressez le bouton d'éjection (19) pour arrêter la reproduction et éjecter le disque.

Insérer/Oter un dispositif USB

Pour connecter un dispositif USB ; trouvez le connecteur d'interface USB (20) situé près du coin droit inférieur sur l'avant de la radio. Insérez le dispositif USB dans le jack USB et l'appareil se mettra à lire les fichiers automatiquement sur le dispositif USB ; tout en affichant « USB LOAD » lorsque les fichiers sont téléchargés au départ. Pour ôter le dispositif USB pressez le bouton **FM/AM** (6), **DVD/USB** (8) ou **AUX** (7) pour changer à un autre mode et puis ôtez le dispositif USB du connecteur USB.

Pressez le bouton **DVD/USB** (8) pour accéder au mode USB depuis n'importe quel autre mode.



A NOTER : L'audio en transit MP4 n'est pas soutenu.

L'affichage du moniteur MP3

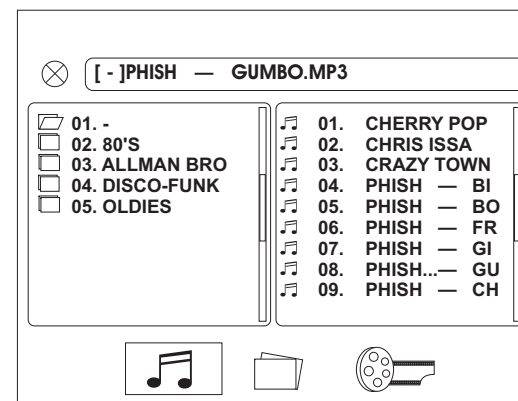
Après avoir chargé un disque MP3 ou un dispositif USB ; l'écran suivant apparaîtra sur votre sortie moniteur.



Sélectionnez l'une des deux icônes pour accéder à la média correspondante sur votre disque ou dispositif USB. Si le type de média n'est pas présent ; l'icône ne sera pas sélectionnable.

-  : Audio
-  : Photos
-  : Vidéo

Play/Pause

Pressez le bouton **2/||** (28) pour suspendre ou reprendre la reproduction.

Sélection de chanson

Lorsque la reproduction s'arrête, pressez le bouton **TUNE/SEEK/TRACK >>|** ou **<<|** (13, 14) pour chercher dans le dossier actuel. Pendant la reproduction, pressez le bouton **TUNE/SEEK/TRACK >>|** ou **<<|** pour accéder au fichier prochain ou précédent. Le numéro de fichier sélectionné apparaîtra dans l'affichage.

Dossier vers le haut/vers le bas

Pressez et maintenez le bouton **6/RPT** (32) pour accéder à un niveau de dossier supérieur (FOLDER UP).

Pressez et maintenez le bouton **5/■** (31) pour accéder à un niveau de dossier inférieur (FOLDER DN).

Répéter (RPT)

Pressez le bouton **6/RPT** (32) sur le panneau de commande ou le bouton **RPT** (21) sur la télécommande plusieurs fois de suite pendant la reproduction pour sélectionner parmi les choix de répétition suivants : REP 1 (chanson), REP DIR (dossier), REP ALL (disque), OFF.

Reproduction aléatoire (RDM)

Pressez le bouton **4/RDM** (30) pendant la reproduction du disque pour jouer tous les fichiers dans un ordre mélangé aléatoire. Pressez **4/RDM** de nouveau pour arrêter la reproduction au hasard.

Avance/Recul rapide

Pressez le bouton **TUNE/SEEK/TRACK >>|** ou **|<<** (13, 14) pendant plus de trois secondes ou bien pressez le bouton **>>** ou **<<** sur la télécommande (17) pour avance ou recul rapides. Pressez et maintenez une fois pour FORWARD X 2. Pressez et maintenez plusieurs fois de suite pour FORWARD X 4, X 8, X 20 or PLAY. Pressez le bouton play/pause **2/▶||** sur le panneau de commande (28) ou sur la télécommande (18) pour terminer l'avance ou recul rapides et reprendre la reproduction normale.

Reproduction Programmé

1. Pressez le bouton **PROG** (8) sur la télécommande pour accéder à l'écran de la reproduction programmée.

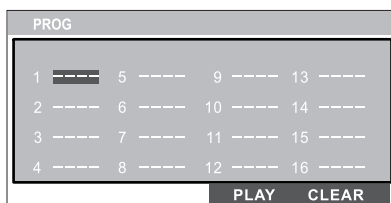

2. Utilisez les boutons de curseur **◀, ▶, ▲** ou **▼** (16) sur la télécommande pour accéder aux champs de l'écran « PROG ».
3. Utilisez le pavé numérique sur la télécommande pour entrer le numéro de chanson dans chaque champ.
4. Pressez le bouton **>||** (18) sur la télécommande ou bien surlignez « PLAY » sur l'écran et puis pressez le bouton **ENTER** (5) pour commencer la reproduction dans l'ordre numéroté indiqué.

Pour effacer la liste surlignez « CLEAR » et puis pressez **ENTER**. Pressez **PROG** pour quitter l'écran de la reproduction programmée.

Entrée directe de chanson par la télécommande

Pour sélectionner un fichier directement, utilisez le pavé numérique de la télécommande (10). Pour des entrées à un seul chiffre ; pressez le numéro correspondant. Pour des entrées à deux chiffres pressez le bouton **10+** suivi par le dernier chiffre (par exemple, pour le fichier 16 ; pressez **10+** et puis **6**).

Accès direct à la chanson/au chapitre par GOTO

Utilisez la fonction GOTO pour accéder à une chanson (un chapitre) directement.



1. Pressez le bouton **GOTO** (26) sur la télécommande. L'information sur l'affichage sur écran (On Screen Display) apparaîtra avec le numéro de fichier surligné.

2. Utilisez le pavé numérique sur la télécommande pour entrer le numéro de fichier à trois chiffres directement (par exemple, pour le fichier 10 entrez « 010 »).
3. Pressez le bouton **ENTER** pour confirmer et commencer la reproduction.

Information de reproduction MP3

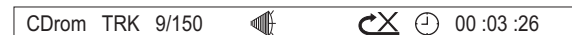
L'information suivante est affichée en haut de l'écran pendant la reproduction CD.



- TRK ###/### – « 9/150 » indique que le neuvième des 150 chansons sur le disque est en train de jouer actuellement.
-  – « X » indique que la reproduction répétée est OFF, « 1 » indique la répétition de la chanson et « D » indique la répétition du répertoire (dossier).
- Pressez plusieurs fois de suite pour visionner l'information suivante pour le temps de reproduction écoulé/restant.
 -  00:02:18 – temps de reproduction écoulé total pour le disque.
 - C -00:34:37 – temps de reproduction restant pour le disque.

OPERATION BLUETOOTH

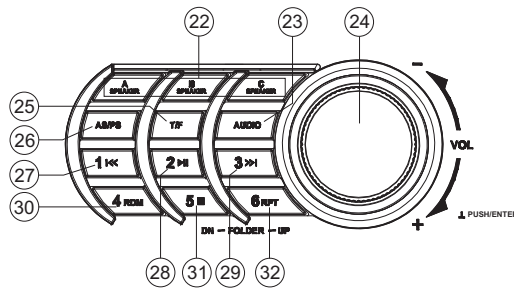
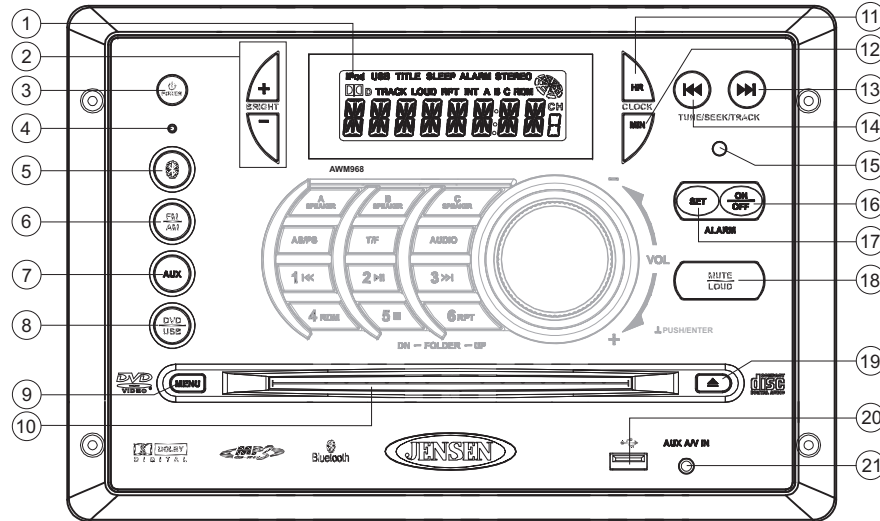

Le AWM968 comprend la technologie Bluetooth encastree qui vous permet de brancher cette installation de tete a des dispositifs Bluetooth pour la reproduction audio en transit.

A propos de la technologie Bluetooth

Bluetooth est une technologie de connexion radio sans fil a portee courte developpee comme un remplacement de cable pour des dispositifs electroniques divers. Bluetooth fonctionne dans la gamme de frequence 2.4 et transmet la voix et des donnees aux vitesses allant jusqu'a 1 megabit par seconde. Bluetooth etait lance par un groupe d'interet special (SIG) comprenant Ericsson Inc., Intel Corp., Nokia Corp., Toshiba et IBM en 1998 et il est actuellement developpe par a peu pres 2000 societes dans le monde. La marque deposee et le logo Bluetooth appartiennent au SIG Bluetooth Inc, et tout utilisation de telles marques est sous licence. D'autres marques deposees et des noms commerciaux appartiennent a leurs proprietaires respectifs.

Options Menu Bluetooth

1. Pressez le bouton **5** (5) pour entrer dans le mode d'Bluetooth.
2. Pressez sur le bouton **5** pour afficher le dispositif actuel apparie.
3. Tournez le bouton **VOL/PUSH/ENTER** pour visionner des dispositifs Bluetooth apparies et pressez pour selectionner.
4. Lorsqu'un dispositif est selectionne, tourner le bouton **VOL/PUSH/ENTER** pour choisir l'une des options suivantes : connecter/déconnecter, verrouiller/déverrouiller, ou bien effacer (effacer ne s'affiche que lorsque le dispositif n'est pas branche).
 - **LOCK/UNLOCK** : Le AWM968 peut mettre en memoire jusqu'a 5 dispositifs pour une connexion BT. Les dispositifs sont mis en memoire dans l'ordre FIFO (premier venu ; premier sorti). Pour eviter qu'un dispositif soit deloge d'une liste lorsque plus de 5 dispositifs sont utilises ; vous devez verrouiller le dispositif. Pour verrouiller/déverrouiller un dispositif, pressez le bouton **VOL/PUSH/ENTER**.
 - **DISCONNECT** : Pour déconnecter un dispositif apparie, pressez le bouton **VOL/PUSH/ENTER** pour ôter temporairement le lien BT. Le lien peut être rétabli a travers votre menu telephone en selectionnant le AWM968 pour une connexion.
 - **DELETE** : Pour effacer un dispositif de la liste. pressez le bouton **VOL/PUSH/ENTER**.
5. Pressez le bouton **VOL/PUSH/ENTER** pour entrer.

Apparier un dispositif Bluetooth

Avant de commencer, consultez le manuel du propriétaire pour le dispositif Bluetooth que vous voudriez apparier.

1. Assurez-vous que le dispositif que vous voudriez apparier est allume et pret a recevoir un signal de AWM968. Pour commencer l'appariement, pressez et maintenez le bouton **5** (5). L'appareil va automatiquement tenter d'apparier aux dispositifs disponibles. Lorsque vous appariez a un smartphone/iPhone ; le AWM968 devient decouvrable par votre smart phone et peut être apparie depuis un menu telephone.
2. Lorsqu'un dispositif Bluetooth a termine sa recherche ; le telephone portable affichera le nom du dispositif Bluetooth (AWM968).
3. Selectionnez AWM968.
4. Entrez le mot de passe d'appariement (0000) lorsqu'il est demande.
5. Appariement reussi ; l'appareil affichera « PAIR OK ».

Après s'être branche vous serez en mesure d'écouter a la musique mise en memoire sur votre dispositif Bluetooth a travers la radio.

Répondre à un appel

Lorsque vous repondez a un appel en utilisant le telephone connecte ; BT AUDIO se suspendra. Après avoir accroché ; BT AUDIO continuera sur certains telephones. Il peut être necessaire de pressez de pressez le bouton play pour reprendre le BT AUDIO.

BT Audio (A2DP)

La musique A2DP est disponible sur les telephones Bluetooth actives lorsque le telephone est connecte. Pour acceder au mode Bluetooth et jouer les chansons mises en memoire sur votre telephone, pressez le bouton **5** (5). Lorsque vous êtes en mode BT **5**, le « BT AUDIO » est affiche sur l'affichage aux cristaux liquides.

Sélection des chansons

Pendant la reproduction, pressez le bouton **TUNE/SEEK/TRACK >>|** ou **|<<** (13, 14) pour jouer la chanson prochaine ou précédente. Vous pouvez aussi utiliser les boutons **1|<<** et **3>>|** (27, 29) pour sélectionner des chansons.

Suspendre la reproduction

Pendant la reproduction, pressez le bouton **2▶||** (28) pour suspendre le lecteur BT AUDIO. Pressez **2▶||** de nouveau pour reprendre la reproduction.

Si vous changez à un autre mode, le téléphone portable fera pause. Pressez le bouton **Ⓜ** (5) pour revenir au mode BT et reprendre la reproduction audio du téléphone portable.

A NOTER : Si un dispositif Bluetooth est déconnecté parce que l'alimentation est éteinte ou si le dispositif a été déconnecté accidentellement, l'appareil va automatiquement chercher le téléphone portable BT accordé lorsque l'alimentation est rétablie.

OPERATION TELECOMMANDE

REF	DESCRIPTION	TUNER	CD/MP3/USB	DVD	Bluetooth
1	Puissance	Allumer la radio ou la mettre en mode d'attente	Allumer la radio ou la mettre en mode d'attente	Allumer la radio ou la mettre en mode d'attente	Allumer la radio ou la mettre en mode d'attente
2	VOL +/-	Ajuster le volume vers le haut/ vers le bas. Presser pour le menu de configuration de la commande audio.	Ajuster le volume vers le haut/ vers le bas. Presser pour le menu de configuration de la commande audio.	Ajuster le volume vers le haut/ vers le bas. Presser pour le menu de configuration de la commande audio.	Ajuster le volume vers le haut/ vers le bas. Presser pour le menu de configuration de la commande audio.
3	TUNE +	Chercher station supérieure	Etat d'arrêt : UP - Chercher dans le dossier actuel. Etat de marche : UP - Chanson prochaine	Etat d'arrêt : UP : Article prochain Etat de marche : UP : Chanson prochaine	
4	TUNE -	Chercher station inférieure	Etat d'arrêt : DN - Chercher dans le dossier actuel. Etat de marche : DN - Chanson précédente	Etat d'arrêt : DN : Article précédent Etat de marche : DN : Chanson précédente	
5	ENTER			Confirmer la sélection du menu	
6	MENU			Accéder au menu principal DVD	
7	T/F	Presser pour basculer l'heure d'horloge/l'heure de reproduction. Presser et maintenir pour régler l'horloge	.Presser pour basculer l'heure d'horloge/l'heure de reproduction. Presser et maintenir pour régler l'horloge	Presser pour basculer l'heure d'horloge/l'heure de reproduction. Presser et maintenir pour régler l'horloge	.Presser pour basculer l'heure d'horloge/l'heure de reproduction. Presser et maintenir pour régler l'horloge
8	PROG		Afficher le programme de configuration	Afficher le programme de configuration	
9	LANG		Afficher MONO/L, MONO/R, ou STEREO.	Sélectionner une langue audio alternative si disponible	
10	Numeric Keypad	Utiliser les numéros 1-6 pour accéder aux stations pré-réglées.	Entrer le numéro de chanson pour accéder à la chanson directement. Pour le numéro de chanson à deux chiffres utilisez 10+ suivi par le deuxième chiffre.	.Entrer le numéro de chanson pour accéder à la chanson directement. Pour le numéro de chanson à deux chiffres utilisez 10+ suivi par le deuxième chiffre	
11	Setup		Visionner le menu SETUP.	Visionner le menu SETUP	
12	Subtitle			Choisir la langue de sous-titrage si disponible	
13	Mute/LOUD	Assourdir la sortie audio. Presser et maintenir pour allumer/éteindre la fonction LOUDNESS (intensité)	Assourdir la sortie audio. Presser et maintenir pour allumer/éteindre la fonction LOUDNESS (intensité)	.Assourdir la sortie audio. Presser et maintenir pour allumer/éteindre la fonction LOUDNESS (intensité)	
14	Eject	Ejecter le disque	Ejecter le disque	Ejecter le disque	
15	Previous/Next		Sélectionner la chanson prochaine/précédente	.Sélectionner la chanson prochaine/précédente	Sélectionner la chanson prochaine/précédente
16	Boutons de direction		Aller à l'article de menu désiré puis presser ENTER pour confirmer	Utiliser avec le menu DVD pour aller à l'article du menu désiré et puis presser Enter pour confirmer.	
17	Avance/Recul rapide		Avance rapide 2X, 4X, 8X, 20X. Recul rapide 2X, 4X, 8X, 20X.	Avance rapide 2X, 4X, 8X, 20X. Recul rapide 2X, 4X, 8X, 20X.	
18	Play/Pause		Suspendre/reprendre la reproduction	Suspendre/reprendre la reproduction	
19	Stop		Arrêter la reproduction	Arrêter la reproduction	
20	TITLE			Presser pour voir le menu des titres. Utiliser les flèches de direction et le bouton play pour jouer le titre sélectionné. Il est possible que ce ne soit pas soutenu par les tous les disques	
21	RPT		Répéter la chanson	Répéter la chanson	
22	SOURCE	Sélectionner la source pour reproduction	.Sélectionner la source pour reproduction	Sélectionner la source pour reproduction	.Sélectionner la source pour reproduction

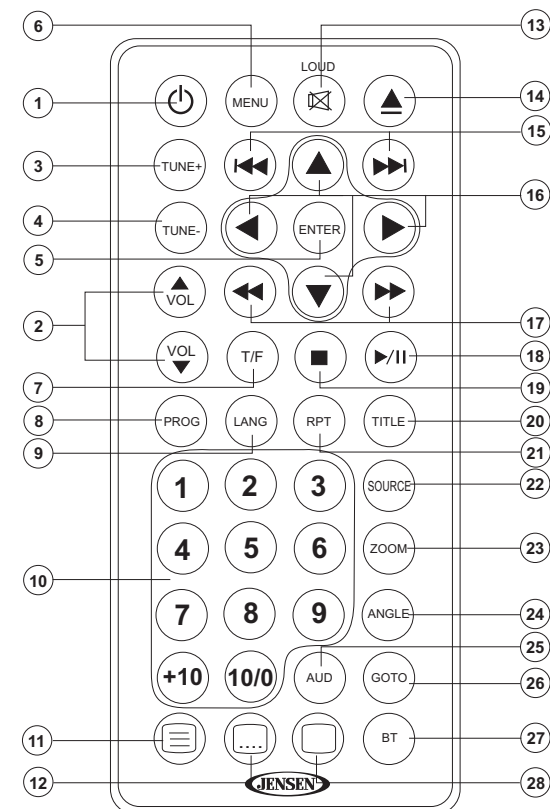

REF	DESCRIPTION	TUNER	CD/MP3/USB	DVD	Bluetooth
23	ZOOM			Zoomer sur l'image ou presser plusieurs fois de suite pour changer le niveau d'aggrandissement	
24	ANGLE			Sélectionner angle de visionnement alternatif ; si disponible	
25	AUD			Accéder aux choix Menu Audio	
26	GOTO		Sélectionner l'heure exacte, la chanson ou le chapitre pour reproduction	.Sélectionner l'heure exacte, la chanson ou le chapitre pour reproduction	
27	BT				Accéder au mode BT
28	Display		Afficher l'information de reproduction actuelle sur l'écran	.Afficher l'information de reproduction actuelle sur l'écran	

MENU CONFIGURATION

Pressez le bouton  (configuration) (11) sur la télécommande pour accéder au menu SETUP et ajuster les réglages du système pour des catégories suivantes :

- Configuration système
- Configuration langue
- Configuration audio
- Configuration vidéo
- Configuration numérique

Lorsque vous êtes dans les menus configuration, utilisez les flèches de direction pour sélectionner et changer les réglages. Les flèches haut et bas surlignent les choix et les flèches droite et gauche changeront le réglage pour le choix surligné.

Configuration Système

Le menu de la configuration système commande les fonctions suivantes :

SYSTEM SETUP	
TV SYSTEM	AUTO
SCREEN SAVER	NTSC
TV TYPE	PAL
PASSWORD	
RATING	
DEFAULT	

SYSTEME TV : Cet article est utilisé pour sélectionner un système de signalisation télévisuelle pour s'accorder avec votre poste. Sélectionnez l'un des choix suivants : AUTO, NTSC or PAL.

ECRAN D'ECONOMISEUR : Allumer/éteindre l'écran d'économiseur.

TYPE DE TV : Sélectionnez l'un des formats d'image suivants : 4:3PS, 4:3 LB ou 16:9. 4:3 est un sélection boîte à lettres et 6:9 est un écran large.

MOT DE PASSE : Cet article permet la sélection d'un code nouveau à quatre chiffre pour utiliser pour des fins de sécurité.

RATING : Sélectionnez le niveau de commande parentale pour toute reproduction de DVD. Le mot de pass de sécurité est exigé pour apporter des changements à cette fonction.

DEFAULT : Utilisez cet article pour rétablir les réglages par défaut à n'importe quel moment.

Configuration de langue

Le menu de la configuration de langue commande les fonctions suivantes :

LANGUAGE SETUP	
OSD LANGUAGE	ENGLISH
AUDIO LANG	GERMAN
SUBTITLE LANG	SPANISH
MENU LANG	FRENCH

On-Screen Display (OSD) Language : Réglez la langue d'affichage sur écran (OSD) à l'une des suivantes : Anglais ; Chinois ; Allemand, Espagnol ou Russe.

Langue audio : Réglez la langue audio à l'une des suivantes : Chinois ; Anglais ; Japonais ; Français, Espagnol ; Russe ; Latin ou Allemand.

Langue de sous-titrage : Réglez la langue de sous-titrage à l'une des suivante : Chinois ; Anglais ; Japonais ; Français ; Espagnol ; Russe, Allemand ou OFF.

Menu Language : Réglez la langue menu à l'une des suivantes : Chinois ; Anglais ; Japonais ; Français ; Espagnol ; Russe ; Allemand, ou Latin.

La configuration Audio

Le menu de configuration audio commande les fonctions suivantes :

AUDIO SETUP	
AUDIO OUT	SPDIF/OFF
KEY	SPDIF/RAW
	SPDIF/PCM

Sortie Audio : Cet article définit le format de la sortie numérique.

Clé : Cet article change la clé de la sortie audio.

Configuration Vidéo

Le menu de configuration vidéo commande les fonctions suivantes :

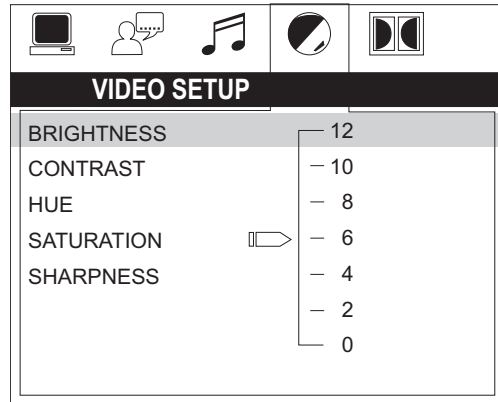

Luminosité : Ajuster la luminosité de l'écran à des niveaux suivants : 12, 10, 8, 6, 4, 2 or 0.

Contraste : Ajustez le contraste de l'écran à des niveaux suivants : 12, 10, 8, 6, 4, 2 or 0.

Teint : Ajustez le teint de l'écran à des niveaux suivants : +6, +4, +2, 0, -2, -4 or -6.

Saturation : Ajustez la saturation de l'écran à des niveaux suivants : 12, 10, 8, 6, 4, 2 or 0.

Relief : Ajustez le relief de l'écran à partir des niveaux suivants : 8, 6, 4, 2 or 0.

Configuration Numérique

Le menu de Configuration Numérique commande les fonctions suivantes.

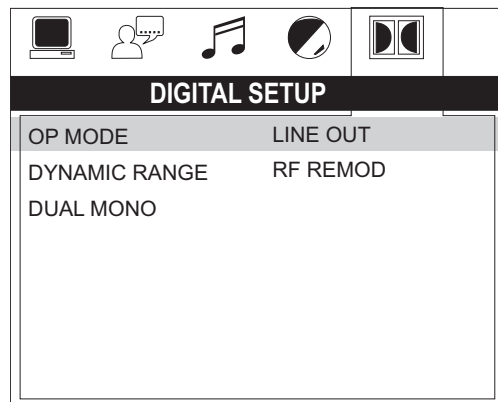

OP Mode : Sélectionnez LINE OUT ou RF REMOD.

Gamme dynamique : Sélectionnez FULL, 6/8, 4/8, 2/8 ou OFF.

Dual Mono : Sélectionnez STEREO, MONO/L, MONO/R ou MIX MONO.

SPECIFICATIONS

Général

Exigences Alimentation	DC 12 Volts, Terre Négative
Voltage d'opération	10-16VDC
Dimensions globales	265mm (W) x 178mm (H) x 159mm (D)
Dimensions de montage	235mm (W) x 154mm (H) x 133mm (D)
Poids	5.5 lbs.

FM Tuner

Gamme de syntonisation	87.5-107.9 MHz
Sensibilité	<4uv
Séparation de voies @ 1 kHz	>25 dB

AM Tuner

Gamme de syntonisation	530-1710 KHz
Sensibilité	<63uv

Amplificateur

Sortie Puissance	48 Watts Total (6 Watts, 8 Channel)
Sortie d'impédance	Compatible avec 4-8 Ohm Haut Parleurs, 4 Ohm Charge Minimale

DVD

Réponse en fréquence	20-20,000 Hz
Séparation des canaux	50dB
Rapport S/N	70dB
Distorsion	0.2%

Specifications sont susceptibles à être changé sans avis préalable.

Avertissements FCC

Ce dispositif est conforme à la Partie 15 des règlements FCC. L'opération est soumise aux deux conditions suivantes :

- (1) Ce dispositif ne doit pas causer des interférences nuisibles ; et
- (2) Ce dispositif doit accepter toute interférence reçue, y compris l'interférence qui peut causer des opérations indésirables.

Les changements ou les modifications qui ne sont pas expressément approuvés par le parti responsable de la conformité peut annuler l'autorité de l'utilisateur d'opérer cet équipement.

REMARQUE : LE FABRICANT N'EST PAS RESPONSABLE POUR DES INTERFERENCES DANS LA RADIO OU LA TELEVISION CAUSEES PAR DES MODIFICATIONS NONAUTORISEES A CET EQUIPEMENT. DE TELLES MODIFICATIONS PEUVENT ANNULER L'AUTORITE DE L'UTILISATEUR D'OPERER L'EQUIPEMENT.

REMARQUE : CET EQUIPEMENT A ETE TESTE ET RESPECTE LES LIMITES DES APPAREILS NUMERIQUES DE CLASSE B, SELON LA PARTIE 15 DES REGLES FCC. CES LIMITES SONT PREVUES POUR FOURNIR UNE PROTECTION ADEQUATE CONTRE LES INTERFERENCES NEFASTES DANS LES INSTALLATIONS RESIDENTIELLES. CET EQUIPEMENT GENERE, UTILISE ET PEUT EMETTRE DE L'ENERGIE RADIOFREQUENCE ET, S'IL N'EST PAS INSTALLE ET UTILISE EN ACCORD AVEC LES INSTRUCTIONS, PEUT CAUSER DES INTERFERENCES NEFASTES AUX COMMUNICATIONS RADIO. TOUTEFOIS, IL N'EST PAS GARANTI QUE CES INTERFERENCES N'ARRIVERONT PAS DANS UNE INSTALLATION PARTICULIERE. SI CET EQUIPEMENT CAUSE DES INTERFERENCES NEFASTES AUX RECEPTIONS RADIO OU TELEVISION, QUI PEUVENT ETRE DETERMINEES EN ETEIGNANT L'EQUIPEMENT ET EN LE RALLUMANT, L'UTILISATEUR EST ENCOURAGE A ESSAYER DE CORRIGER LES INTERFERENCES PAR L'UNE OU PLUSIEURS DES MESURES SUIVANTES :

- REORIENTER OU DEPLACER L'ANTENNE DE RECEPTION.
- AUGMENTER LA DISTANCE ENTRE L'EQUIPEMENT ET LE RECEPTEUR.
- CONNECTER L'EQUIPEMENT DANS UNE SORTIE SUR UN CIRCUIT DIFFERENT DE CELUI AUQUEL LE RECEPTEUR EST CONNECTE.
- CONSULTER LE REVENDEUR OU UN TECHNICIEN SPECIALISE EN RADIO/TV POUR OBTENIR DE L'AIDE.

TROUBLESHOOTING

Symptôme	Solution
Radio ne s'allume pas ou il n'y a aucune opération du panneau avant	Essayez le bouton de réinitialisation
	Vérifiez le fusible
	Vérifiez le 12V+ sur le câble de la pile à la radio (fil JAUNE)
	Vérifiez le câble d'accessoire 12+ qui doit aller à la radio (le fil ROUGE)
Radio s'allume mais il n'y a pas de son	Vérifiez le volume, Balance/Equilibreur, les commandes d'assourdissement et réglez correctement (voir le manuel du propriétaire)
	Essayez le bouton de réinitialisation
	Vérifiez la sélection correcte de haut parleur
	Vérifiez les connexions de haut parleur si elles sont bonnes ou non
CD/DVD ne se charge pas jusqu'au bout	Vérifiez pour des court-circuits ou des circuits ouverts sur les fils de haut parleur • S'il y a un court sur le canal « A », les canaux « Bet C » continueront à fonctionner • S'il y a un court sur les canaux « B et/ou C », le canal « A » continuera à fonctionner
	Assurez vous que l'appareil est éliminé et qu'aucun autre CD/DVD n'est actuellement chargé.
CD/DVD ne joue pas bien	Assurez vous que l'écrou de transport a été enlevé de l'arrière de l'appareil. Le disque se chargera pour plusieurs secondes et puis s'éjectera si l'écrou n'est pas enlevé.
	Vérifiez que le disque est bien inséré.
	Vérifiez que le disque est libre de poussière, d'égratignures, etc.
	Vérifiez avec les CDs d'usine
Pas de réception AM ni FM	Examinez le châssis de la radio pour vérifier que les écrous de transport ont été enlevés.
	Vérifiez les avertissements de compatibilité avec les CDs d'origine usine (à cause de la protection des matières et du contenu multi-média, etc.)
	Vérifiez que vous êtes syntonisé à une station valable
DVD joue le son mais sans image	Vérifiez votre connexion d'antenne sur l'arrière de la stéréo.
	Essayez une antenne différente.
L'appareil ne répond pas à la télécommande	Assurez-vous que le câble vidéo est connecté à partir de la sortie vidéo (RCA jaune) à l'entrée de la télévision.
	Vérifiez que vous avez une ligne de vue nette pour le signal IR.
La télécommande câblée ne fonctionne pas	Vérifiez les piles
	Confirmer que la sonde IR à distance soit branchée dans l'entrée IR (si applicable).
	Essayez le bouton de réinitialisation
	Vérifiez que la télécommande soit bien connectée directement à la radio ou par un câble d'extension.
Si vous utilisez un câble d'extension essayez de connecter directement à la radio. Si la télécommande marche dans ces conditions, le câble d'extension est probablement endommagé. Remplacez le câble d'extension.	Si la télécommande ne marche toujours pas lorsque connecté directement à la radio, la télécommande peut être défectueuse. Remplacez avec une télécommande neuve.
	Vérifiez que la télécommande utilisée est compatible. Seul le MWR75 est compatible.



www.asaelectronics.com
www.jensenrvidirect.com
© 2012 ASA Electronics Corporation
v.083112