

MECCANOTM
ENGINEERING & ROBOTICS

MECCASPIDERTM

17402

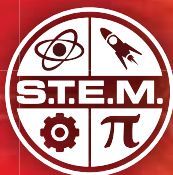

5x C (LR14) 1.5 V
1,5 V

Not included • Non fornies • No incluídas
nicht enthalten • Niet inbegrepen • Non incluse
Não incluídas • Не входят в комплект • Nie dołączone
Niejsou součástí balení • Nie je súčasťou balenia
Nem tartozék • Neinclude

10+

Instructions
Notice de montage
Instrucciones de construcción
Bauanleitung

Bouwinstructie
Istruzioni
Instruções
Инструкции
Instrukcja
Pokyny
Útmutató
Instruțiuni



FCC Statement: This device complies with Part 15 of the FCC rules. Operation is subject to the following two conditions:

(1) This device may not cause harmful interference, and (2) This device must accept any interference received, including interference that may cause undesired operation. This equipment has been tested and found to comply with the limits for Class B digital devices pursuant to Part 15 of the FCC rules. These limits are designed to provide reasonable protection against harmful interference to radio communications. This equipment generates, uses and can radiate radio frequency energy and, if not installed and used in accordance with the instruction, may cause harmful interference to radio communication. However, there is no guarantee that interference will not occur in a particular installation. If this toy does cause interference to radio or television reception (you can check this by turning the toy off and on while listening for the interference), one or more of the following measures may be useful:

- Reorient or relocate the receiving antenna.
- Increase the separation between the toy and the radio or the TV.
- Consult the dealer or an experienced TV-radio technician for help.

NOTE: Changes, adjustments or modifications to this unit, including but not limited to, replacement of any transmitter component (crystal, semiconductor, etc) could result in a violation of FCC rules under part 15 and/or 95 and must be expressly approved by Spin Master Ltd. or they could void the user's authority to operate the equipment.

Declaration FCC : Le présent appareil est conforme à l'article 15 de la réglementation de la FCC. L'exploitation est autorisée aux deux conditions suivantes :

(1) l'appareil ne doit pas produire de brouillage, et (2) l'appareil doit accepter tout brouillage radioélectrique subi, même si le brouillage est susceptible d'en compromettre le fonctionnement.

Cet équipement a été testé et jugé conforme aux limites de la classe B pour les équipements numériques en vertu de l'article 15 de la réglementation de la FCC. Ces limites ont été instaurées pour assurer une protection raisonnable contre toute interférence nuisible avec les communications radio. Cet équipement génère, utilise et peut émettre de l'énergie de fréquence radio. S'il n'est pas installé et utilisé selon le mode d'emploi, il peut causer des interférences nuisibles aux communications radio. Cependant, il n'existe aucune garantie contre ces interférences dans le cas où l'installation ne serait pas conforme. Si ce jouet cause des interférences à la réception radio ou télévisée (ce qui est vérifiable en l'éteignant, puis en le rallumant tout en écoutant s'il y a des interférences), suivre une ou plusieurs des recommandations suivantes :

- Réorienter ou déplacer l'antenne réceptrice.
- Augmenter la distance entre le jouet et la radio ou la télévision.
- Consulter le revendeur ou demander l'aide d'un technicien radio/TV. expérimenté.

REMARQUE : tout changement, réglage ou modification de cet appareil, incluant mais ne se limitant pas au remplacement de tout composant du transmetteur (cristal, semi-conducteur, etc.), pourrait constituer une violation de l'article 15 et/ou 95 de la réglementation de la FCC, et doit être expressément approuvé par Spin Master Ltd., sous peine d'entraîner l'annulation du droit de l'utilisateur d'exploiter l'équipement.

Declaración de la FCC: Este dispositivo cumple con la sección 15 de la normativa de la FCC. El funcionamiento está sujeto a estas dos siguientes condiciones:

(1) el dispositivo no debe causar interferencias dañinas, y (2) el dispositivo debe admitir la recepción de cualquier tipo de interferencia, incluidas aquellas que puedan causar un funcionamiento indeseado. Este equipo ha sido probado y cumple los límites para dispositivos de clase B digital establecidos en la sección 15 de la normativa de la FCC. Estos límites han sido diseñados para proporcionar una protección razonable contra la interferencia dañina en las comunicaciones por radio. Este equipo genera, utiliza y emite energía en forma de radiofrecuencias, por lo que si no se instala y utiliza como indican las instrucciones, podría provocar interferencias dañinas en comunicaciones de radio. No obstante, no se puede garantizar que no habrá interferencias en una instalación determinada. Si este juguete provoca interferencias en la recepción de radio o televisión (puede comprobarlo apagando y encendiendo el juguete mientras escucha si se producen interferencias), puede tomar alguna de las siguientes medidas:

- Reorientar o cambiar de lugar la antena receptora
- Aumentar la separación entre el juguete y la radio o el televisor
- Consultar con el vendedor o un técnico de televisión y radio si necesita asistencia adicional.

NOTA: Los cambios, los ajustes o las modificaciones realizadas en este dispositivo, como, entre otros, la sustitución de cualquier componente transmisor (cristal, semiconductor, etc.) podría suponer la infracción de las secciones 15 ó 95 de la normativa de la FCC, y debe ser explícitamente aprobada por Spin Master Ltd.; en caso contrario, el usuario podría verse privado del derecho de operar el equipo.

EN. Content: 291 parts, 2 hand tools, 1 sticker sheet, 1 instruction sheet for 1 model, 1 Meccaspider Brain module, 1 water squirting head module, 2 gear box motors and 1 IR sensor module.

FR. Contenu : 291 pièces, 2 outils manuels, 1 feuillet d'autocollants, 1 notice de montage pour 1 modèle, 1 module Meccaspider Brain, 1 module de tête gicleuse d'eau, 2 boîtes de vitesses et 1 module capteur infrarouge.

ES. Contenido: 291 piezas, 2 herramientas de mano, 1 hoja de calcomanías, 1 hoja de instrucciones para 1 modelo, 1 módulo Meccaspider Brain, 1 módulo facial lanza agua, 2 motores y 1 módulo de sensores infrarrojos.

DE. Inhalt: 291 Teile, 2 Werkzeuge, 1 Aufkleberbogen, 1 Bauanleitung für 1 Modell, 1 MeccaSpider-Prozessor-Modul, 1 wasserspritzendes Kopfmodul, 2 Motorgetriebe und 1 IR-Sensor-Modul.

NL. Inhoud: 291 onderdelen, 2 stuks handgereedschap, 1 stickervel, 1 bouw instructie voor 1 model, 1 module Meccaspider-hersenen, 1 module waterspuitend hoofd, tandwielkast met 2 motoren en 1 infraroodsensormodule.

IT. Contenuto: 291 pezzi, 2 attrezzi, 1 foglio di adesivi, 1 guida per l'uso per 1 modello, 1 modulo MeccaSpider Brain, 1 modulo testa spruzza acqua, kit con 2 motori e cambio di velocità e 1 modulo sensore IR.

PT. Conteúdo: 291 peças, 2 ferramentas manuais, 1 folha de adesivos, 1 guia de instruções para 1 modelo, 1 módulo Meccaspider Brain, 1 módulo de cabeça que esguicha água, 2 caixas de engrenagens do motor e 1 módulo de sensor IV.

RU. В комплекте: 291 деталь, 2 ручных инструмента, 1 лист с наклейками, 1 инструкция по сборке 1 модели, 1 мозг Meccaspider, 1 голова, выпускающая воду, 2 механизированные коробки передач и 1 инфракрасный датчик движения.

PL. Zawartość: 291 elementów, 2 narzędzia ręczne, 1 arkusz naklejek, 1 karta z instrukcjami dla 1 modelu, 1 moduł mózgu zabawki MeccaSpider, 1 moduł do przyskanyia wody, 2 silniki ze skrzywni biegów i 1 moduł z czujnikiem podczerwieni.

CZ. Obsah: 291 dílů, 2 ruční nástroje, 1 list se samolepkami, 1 list s pokyny pro 1 model, 1 modul Meccaspider Brain, 1 modul s hlavou stříkající vodu, 2 motorky s převodovkou a 1 modul s infračerveným snímačem.

SK. Obsah: 291 dielov, 2 nástroje, 1 hárok s nálepkami, 1 hárok s pokynmi pre 1 model, 1 modul Meccaspider Brain, 1 modul hlavy striekajúcej vodu, 2 motorky s prevodovkou a 1 modul infračerveného snímača.

HU. Tartalom: 291 db alkatrész, 2 db kézi szerszám, 1 db matricalap, 1 db 1 modellhez tartozó felhasználói útmutató, 1 db Meccaspider Brain modul, 1 db spricelő fej modul, 2 db hajtómű és 1 db infravörös érzékelő modul.

RO. Conținut: 291 de piese, 2 unelte de mână, 1 foaie cu autocolante, 1 fi cu instrucțiuni pentru 1 model, 1 modul Meccaspider Brain, 1 modul pentru capul care stropește cu apă, 2 cutii de viteze pentru motor și 1 modul IR pentru senzor.

CAN ICES-3(B)/NMB-3(B)

CANADIAN Class B statement:

This device complies with Industry Canada Licence-exempt RSS's. Operation is subject to the following two conditions:

(1) this device may not cause interference, and (2) this device must accept any interference, including interference that may cause undesired operation of the device.

Déclaration CANADIENNE classe B : Le présent appareil est conforme aux CNR d'Industrie Canada applicables aux appareils radio exempts de licence. L'exploitation est autorisée aux deux conditions suivantes :

1) l'appareil ne doit pas produire de brouillage; 2) l'appareil doit accepter tout brouillage radioélectrique subi, même si le brouillage est susceptible d'en compromettre le fonctionnement.

- (EN) CAUTION Cut Hazard:** Product has functional sharp points. Contact may result in injury. Always keep points away from fingers and body. Handle with care. Use with adult supervision. All the wires should be well attached in the provided wire clip #M044 to avoid hazards caused by loose wire. Extra wire clips are provided in the package. Activate the product only when the area is appropriate for the intended use (free area, no obstacles). The product is intended to be played on the floor.
- (FR) MISE EN GARDE contre les coupures :** le produit présente des extrémités coupantes fonctionnelles. Éviter tout contact pour ne pas se blesser. Les extrémités doivent toujours rester à distance des doigts et du corps. Utiliser avec précaution. Utiliser sous la surveillance d'un adulte. Faire passer tous les fils dans l'attache de sécurité #M044 pour éviter tout risque de trébuchement. Des attaches supplémentaires sont fournies avec le produit. Activer le produit uniquement si la zone est adaptée à l'utilisation prévue (zone bien dégagée). Le produit est destiné à une utilisation au sol.
- (ES) PRECAUCIÓN Riesgo de corte:** el producto contiene partes afiladas. El contacto con ellas podría provocar lesiones. Mantén estas partes afiladas lejos de los dedos y del cuerpo. Manipula el juguete con cuidado. Utilízalo bajo la supervisión de un adulto. Todos los cables deben estar bien sujetos con el clip para cables que se proporciona #M044 para evitar riesgos provocados por algún cable suelto. En la caja se incluyen clips para cables adicionales. Activa el producto solo en áreas apropiadas para tal fin (zonas amplias, sin obstáculos). El producto se ha diseñado para usarlo en el suelo.
- (DE) ACHTUNG Schnittgefahr:** Das Produkt enthält funktionale scharfe Kanten. Kontakt kann zu Verletzungen führen. Scharfe Kanten von Fingern und anderen Körperteilen fernhalten. Mit Vorsicht handhaben. Unter Aufsicht eines Erwachsenen verwenden. Alle Kabel müssen mithilfe der mitgelieferten Kabelklemme #M044 gesichert werden, um Gefahr durch lose Kabel zu vermeiden. Zusätzliche Kabelklemmen sind im Lieferumfang enthalten. Das Produkt nur in Bereichen aktivieren, die für die Nutzung des Produkts geeignet sind (offene Bereiche ohne Hindernisse). Das Produkt ist ausschließlich für das Spielen auf dem Boden vorgesehen.
- (NL) VOORZICHTIG:** het product heeft scherpe punten. Verkeerd gebruik kan tot letsel leiden. Houd de punten altijd op afstand van je vingers en lichaam. Gebruik het product met beleid. Gebruik het product onder toezicht van een volwassene. Gebruik het product onder toezicht van een volwassene. Extra snoerclips worden meegeleverd in de verpakking. Activeer het product alleen wanneer de ruimte geschikt is voor het beoogde gebruik (voldoende ruimte, vrij van obstakels). Het product is bedoeld om te worden gebruikt op de vloer.
- (IT) ATTENZIONE! Rischio di taglio:** il prodotto presenta elementi appuntiti. Il contatto potrebbe causare infortuni. Tenere sempre gli elementi appuntiti lontano dalle dita e dal corpo. Maneggiare con cura. Utilizzare con la supervisione di un adulto. Tutti i fili devono essere riuniti nel morsetto #M044 fornito in dotazione per evitare eventuali rischi causati da fili sciolti. Nella confezione sono inclusi morsetti aggiuntivi. Attivare il prodotto solamente nelle aree indicate per l'uso (spazio libero, senza ostacoli). Il prodotto va utilizzato posizionandolo a terra.
- (PT) CUIDADO risco de corte:** o produto contém pontas afiadas. O contato poderá causar lesões. Sempre mantenha as pontas longe dos dedos e do corpo. Manuseie com cuidado. Use sob a supervisão de um adulto. Todos os fios devem estar bem presos no clipe de fios #M044 incluso para evitar lesões causadas fios soltos. Clipes de fios extra inclusos no pacote. Ative o produto somente em uma área apropriada para o uso (área ampla, sem obstáculos). Este produto deve ser utilizado no chão.
- (PL) OSTROŻNO! Opasność poręza:** zabawka zawiera ostre części. Przekoszenie się do niej może spowodować obrażenia. Nie dotykaj ostrej części palcami i innymi częściami ciała. Zachowaj ostrożność. Używaj ostrożnie. Używaj tylko pod nadzorem dorosłych. Wszystkie przewody muszą być dobrze zabezpieczone za pomocą zacisków #M044, aby uniknąć wypadków spowodowanych luźnymi kablami. Dodatkowe zaciski do kabli znajdują się w opakowaniu. Produkt należy włączyć tylko w miejscu do tego przeznaczonym (duża przestrzeń, brak przeszkód). Produkt służy do zabawy na podłodze.
- (PL) UWAGA, ostre krawędzie:** istnieje ryzyko skaleczenia. Dotknięcie krawędzi może spowodować obrażenia. Produkt zawsze należy trzymać z dala od palców i ciała. Należy zachować ostrożność podczas obsługi. Należy zachować ostrożność podczas obsługi. Wszystkie kable powinny być dobrze przymocowane i spięte dołączonym zaciskiem #M044, aby uniknąć wypadków spowodowanych luźnymi kablami. Dodatkowe zaciski do kabli znajdują się w opakowaniu. Produkt należy włączyć tylko w miejscu do tego przeznaczonym (duża przestrzeń, brak przeszkód). Produkt służy do zabawy na podłodze.
- (CZ) POZOR – riziko pořezání:** Produkt má ostré hroty. Při kontaktu může dojít ke zranění. Udržujte hroty v bezpečné vzdálenosti od prstů a dalších částí těla. Zacházejte s produktem opatrně. Používejte pod dohledem dospělého. Všechny vodiče musí být dobře připevněny v dodané kabelové sponě #M044, aby nedošlo k nebezpečí způsobenému uvolněným vodičem. Součástí balení jsou náhradní kabelové svorky. Produkt aktivujte pouze na místech vhodných k určenému použití (prostorné místo bez překážek). Produkt je určen k hraní na podlaze.
- (SK) UPOZORNENIE Riziko porezania:** Produkt má z funkčných dôvodov ostré hroty. Pri dotyku s nimi môže dôjsť k poraneniu. Hroty sa nikdy nedotýkajte prstami ani inou časťou tela. S hračkou manipulujte opatrne. Pri používaní sa odporúča dohľad rodiča. Všetky káble by mali byť riadne upevnené pomocou dodanej príchytky na káble č. M044, aby nedošlo k nebezpečným situáciám spôsobeným uvoľneným káblom. Balenie obsahuje aj náhradné príchytky na káble. Produkt aktivujte, len ak je okolie vhodné na zamýšľané používanie (voľný priestor, žiadne prekážky). Produkt je určený na hranie na zemi.
- (HU) VIGYÁZAT Vágásveszély:** A termék éles részekkel rendelkezik. VIGYÁZAT Vágásveszély: A termék éles részekkel rendelkezik. Mindig tartsa távol ezeket a részeket az ujjaitól és a testétől. Óvatosan kezelendő. Felnett felügyelete mellett használandó. A szabadon lógó vezetékek okozta veszélyek elkerülése érdekében rögzítsen biztosan minden vezetékét a mellékelt M044-es kábelkapocs segítségével. A csomagban plusz kábelkapcsok találhatóak. Kizárólag akkor kapcsolja be a terméket, ha a terület megfelelő a rendeltetéshez (szabad a terület, akadályok nélkül). A termék a padlón való használatra készült.
- (RO) ATENȚIE Pericol de tăiere:** produsul are puncte ascuțite funcționale. Contactul poate duce la accidentări. Țineți punctele departe de degete și corp. Manevrați cu grijă. Se utilizează sub supravegherea unui adult. Toate firele ar trebui fixate corespunzător în clema #M044 furnizată, pentru a evita pericolile cauzate de fire desprinse. Cleme suplimentare sunt incluse în pachet. Folosiți produsul doar atunci când zona corespunde utilizării menite (zonă liberă, fără obstacole). Produsul este destinat pentru joc pe podea.

TABLE OF CONTENTS • SOMMAIRE • ÍNDICE • INHALTSVERZEICHNIS • INHOUD • INDICE • СОДЕРЖАНИЕ • SPIS TREŚCI
• OBSAH • OBSAH • TARTALOMJEGYZÉK • CUPRINS

1. ASSEMBLY.....	5-17	1. ASSEMBLAGE.....	5-17
1.1 BUILD YOUR MECCASPIDER.....	7-17	1.1 MONTAGE DE MECCASPIDER.....	7-17
2. CONNECT THE ELECTRONICS.....	17	2. RÉALISATION DES BRANCHEMENTS.....	17
2.1 CONNECT THE ELECTRONICS.....	17	2.1 RÉALISATION DES BRANCHEMENTS.....	17
3. PLAY.....	20 / 33	3. JEU.....	21-33
3.1 LET'S PLAY.....	20 / 33	3.1 JOUONS!.....	21 / 33
CONSUMER INFORMATION.....	34-39	INFORMATIONS DESTINÉES AU CONSOMMTEUR.....	34-39

1. MONTAJE • ZUSAMMENBAU • MONTAGE • MONTAGGIO • MONTAGEM • СБОРКА • MONTAŽ • MONTÁŽ • MONTÁŽ • ÖSSZERAKÁS • ASAMBLARE.....	5-17
1.1 CONSTRUYE TU MECCASPIDER • BAUE DEINE EIGENE MECCASPIDER • ZET JE MECCASPIDER IN ELKAAR • COSTRUISCI IL TUO MECCASPIDER • MONTE SEU MECCASPIDER • СОБЕРИ СВОЕГО MECCASPIDER • ZBUDUJ SWOJEGO MECCASPIDERA • POSTAV SI SVÉHO PAVOUKA MECCASPIDER • POSTAV SI SVOJHO ROBOTA MECCASPIDER • POSTAV SI SVOJHO ROBOTA MECCASPIDER • CONSTRUIȚI-VĂ PROPRIA JUCĂRIE MECCASPIDER.....	17
2. CONECTA LOS COMPONENTES ELECTRÓNICOS • ELEKTRONISCHE TEILE VERBINDEN • SLUIT DE ELEKTRONICA AAN • COLLEGA I COMPONENTI ELETTRONICI • CONECTE OS ELETRÔNICOS ПОДКЛЮЧЕНИЕ ЭЛЕКТРОННЫХ КОМПОНЕНТОВ • PODŁĄCZ ELEKTRONIKĘ • PŘIPOJTE ELEKTRONICKÉ SOUČÁSTI • PRIPOJTE ELEKTRONIKU • AZ ELEKTRONIKA BEKÖTÉSE • CONECTAȚI COMPONENTELE ELECTRONICE.....	17
2.1 CONECTA LOS COMPONENTES ELECTRÓNICOS • ELEKTRONISCHE TEILE VERBINDEN • SLUIT DE ELEKTRONICA AAN • COLLEGA I COMPONENTI ELETTRONICI • CONECTE OS ELETRÔNICOS ПОДКЛЮЧЕНИЕ ЭЛЕКТРОННЫХ КОМПОНЕНТОВ • PODŁĄCZ ELEKTRONIKĘ • PŘIPOJTE ELEKTRONICKÉ SOUČÁSTI • PRIPOJTE ELEKTRONIKU • AZ ELEKTRONIKA BEKÖTÉSE • CONECTAȚI COMPONENTELE ELECTRONICE.....	17
3. CÓMO JUGAR • SPIELEN • SPELEN • GIOCO • COMO JOGAR • КАК ИГРАТЬ.....	23 / 33
3.1 TARJETA DE COMANDOS • BEFEHLSKARTE • COMMANDO-KAART • SCHEDA DEI COMANDI • CARTÃO DE COMANDO • KARTA KOMAND • POBAWMY SIĘ! • POJĎ SI HRÁT • HRAJME SA • JÁTSSZUNK! • HAI SĂ NE JUCĂM!.....	23 / 33
INFORMACION PARA EL CONSUMIDOR • VERBRAUCHERHINWEISE • INFORMATIE VOOR GEBRUIKERS • INFORMAZIONI PER I CONSUMATORI • INFORMAÇÕES PARA O CONSUMIDOR • ИНФОРМАЦИЯ ДЛЯ ПОТРЕБИТЕЛЕЙ • PODŁĄCZ ELEKTRONIKĘ • PŘIPOJTE ELEKTRONICKÉ SOUČÁSTI • PRIPOJTE ELEKTRONIKU • AZ ELEKTRONIKA BEKÖTÉSE • CONECTAȚI COMPONENTELE ELECTRONICE.....	34-39

1

ASSEMBLY • ASSEMBLAGE • MONTAJE • ZUSAMMENBAU • MONTAGE • MONTAGGIO • MONTAGEM • СБОРКА • MONTÁŽ • MONTÁŽ • MONTÁŽ • ÖSSZERAKÁS • ASAMBLARE

	M299 x1		M027 x12
	M300 x1		M027 x2
	M298 x1		M303 x12
	M944 x1		D023 x12
	M943 x1		D018 x2
	M942 x1		D306 x2
	M941 x1		D307 x2
	M945 x1		D308 x2
	M939 x1		M302 x2
	M940 x1		M301 x2
	M010 x6		M302 x2
	M305 x6		M302 x2
	x1		M301 x2

	M7	66 mm 2 19/32"	M312 x8
	B4	38,1 mm 1 1/2"	B696 x8
	C1	31,75 mm 1 1/4"	C935 x6
	B3	23 mm 15/16"	A347 x6
	B1	14,7 mm 37/64"	A247 x24
	S3	12 mm 1/2"	A411 x50
	S2	9,5 mm 3/8"	A511 x4
			A337 x76
			A737 x18
			M304 x6
			M313 x6
			M044 x2
			C994 x1
			D499 x1



CONSTRUCTION TIPS / ASTUCES DE CONSTRUCTION

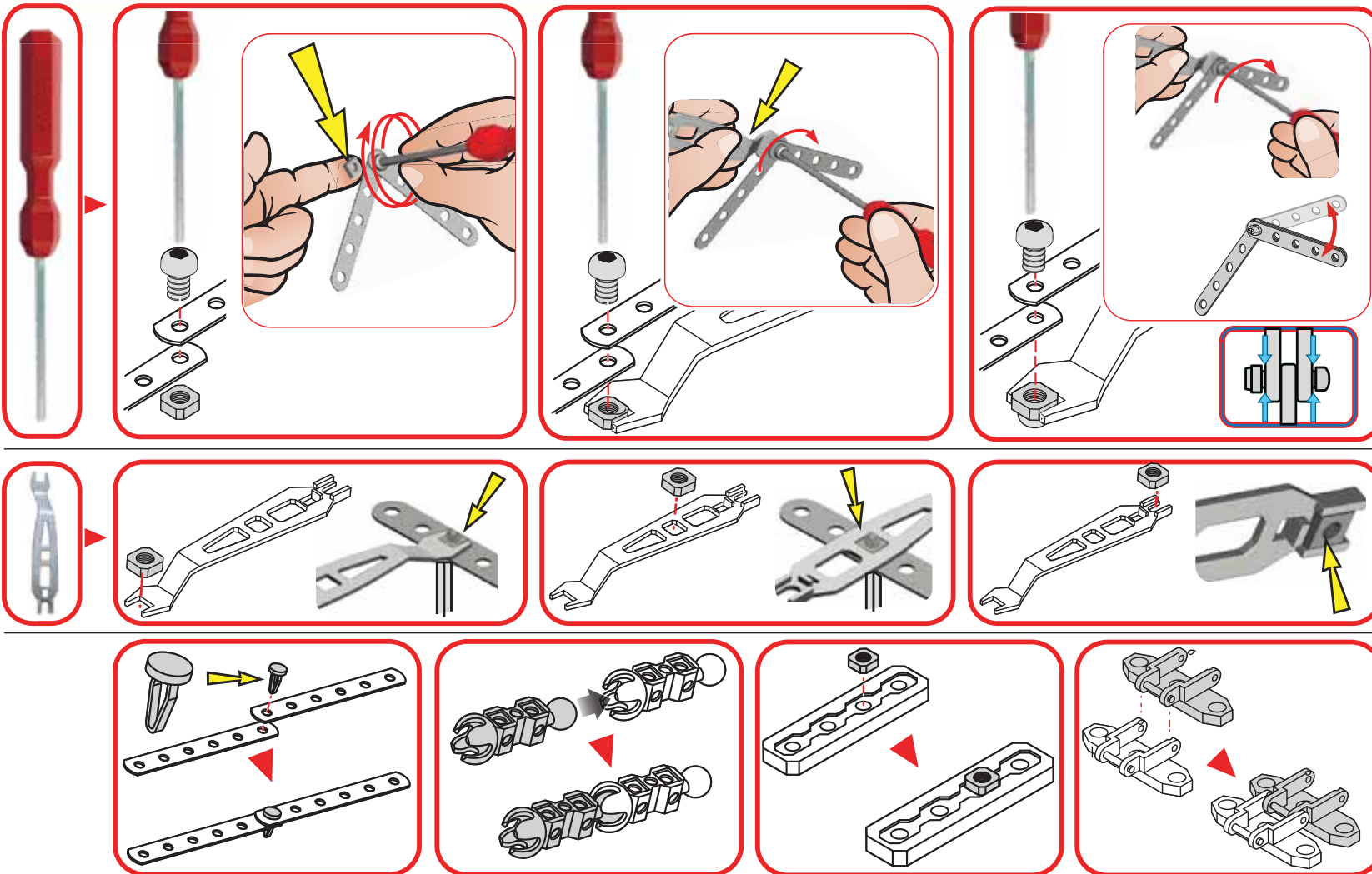

TIPS DE CONSTRUCCIÓN / TIPPS ZUM BAUEN / MONTAGETIPS / SUGGERIMENTI PER COSTRUIRE
DICAS DE MONTAGEM / РЕКОМЕНДАЦИИ ПО СБОРКЕ / WSKAZÓWKI BUDOWANIA
KONSTRUKČNÍ TIPY / TIPY NA MONTÁŽ / ÖSSZESZERELÉSI TIPPEK / SFATURI PENTRU CONSTRUIRE

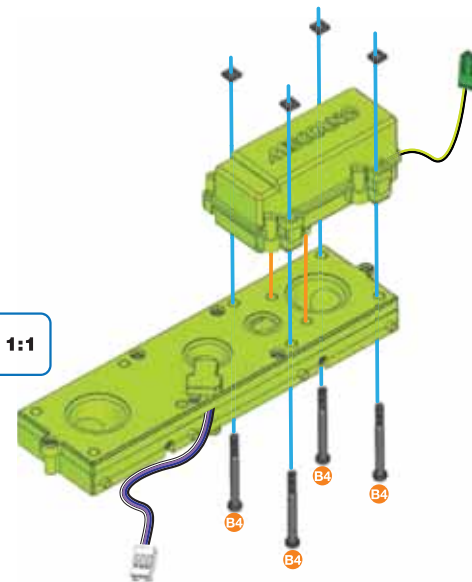
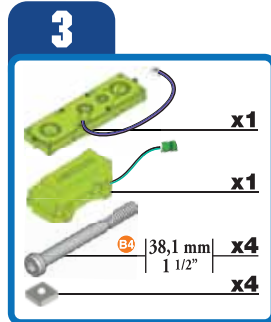
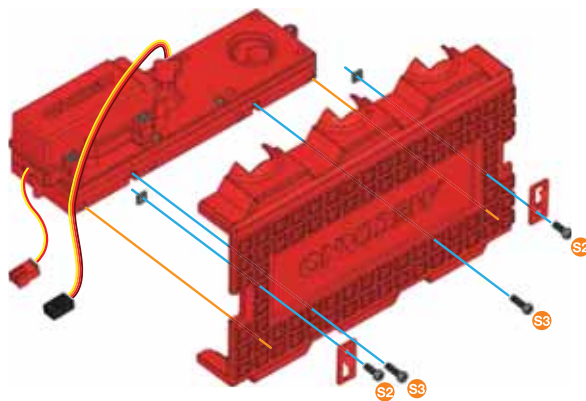
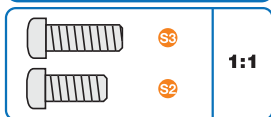
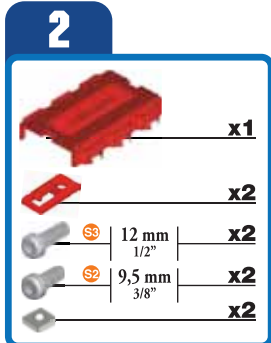
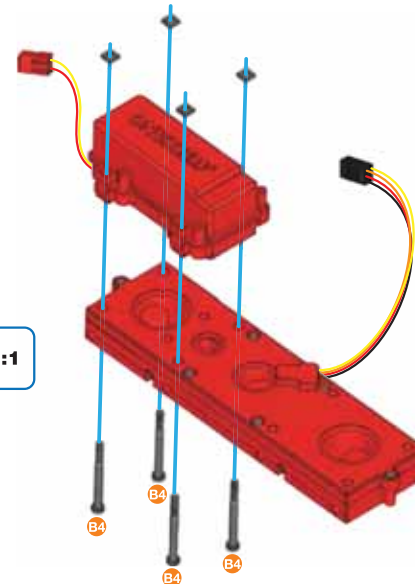
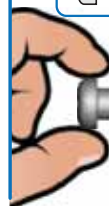
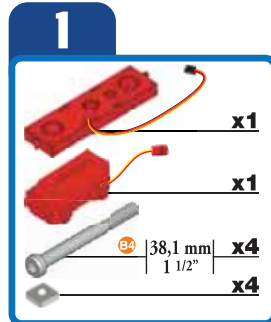

1.2 BUILD YOUR MECCASPIDER • MONTAGE DE MECCASPIDER • CONSTRUYE TU MECCASPIDER • BAUE DEINE EIGENE MECCASPIDER • ZET JE MECCASPIDER IN ELKAAR • COSTRUISCI IL TUO MECCASPIDER • MONTE SEU MECCASPIDER • СОБЕРИ СВОЕГО MECCASPIDER • ZBUDUJ SWOJEGO MECCASPIDERA • POSTAV SI SVEHO PAVOUKA MECCASPIDER • POSTAV SI SVOJHO ROBOTA MECCASPIDER • POSTAV SI SVOJHO ROBOTA MECCASPIDER • CONSTRUIȚI-VĂ PROPRIA JUCĂRIE MECCASPIDER



4 ②+③+

	12 mm 1/2"	x2
		1:1

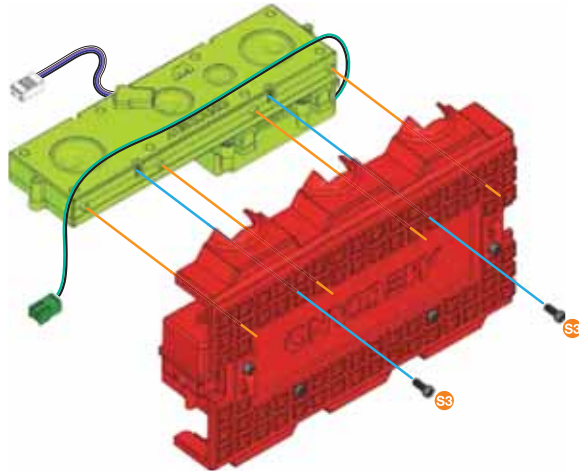



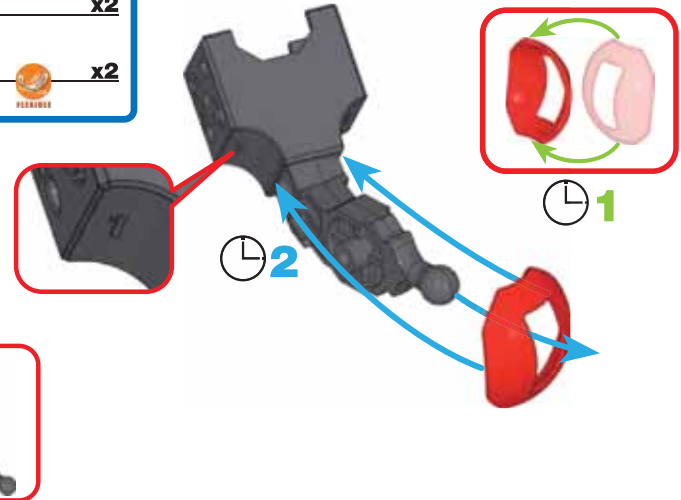

5

	x2
	x2





6

	x2	
	x2	
	23 mm 15/16"	x2
		x2
		1:1





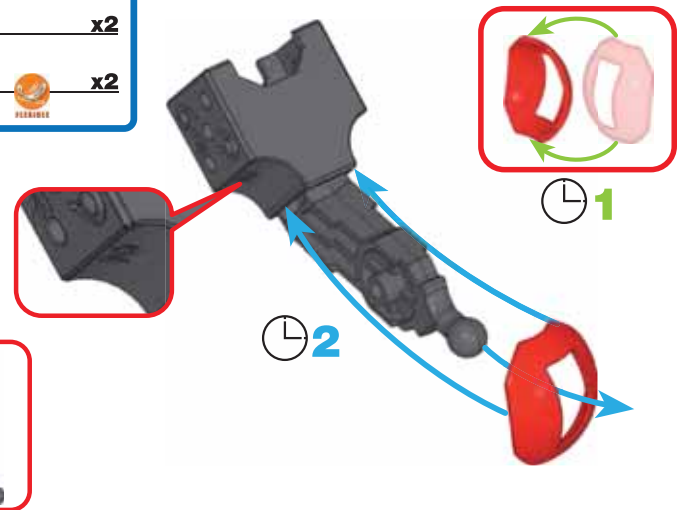

7

	x2
	x2



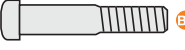

8

-  x2
-  x2
-  23 mm | 15/16" x2
-  x2

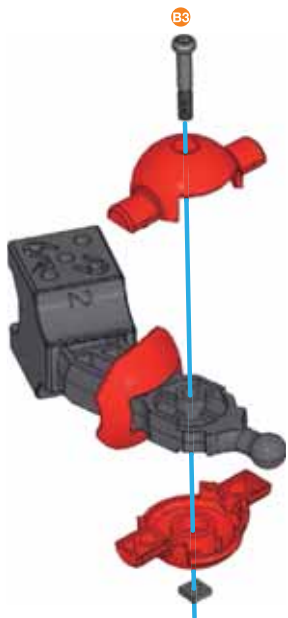
-  1:1



9

-  x2
-  x2





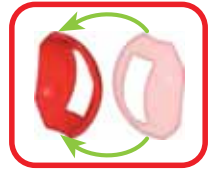

2

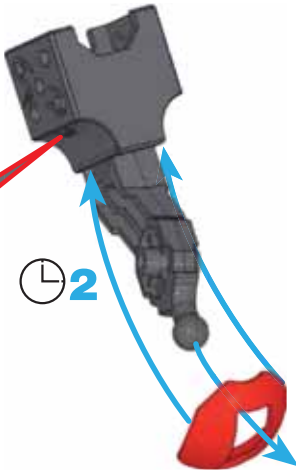

1



10

-  x2
-  x2
-  23 mm | 15/16" x2
-  x2

-  1:1

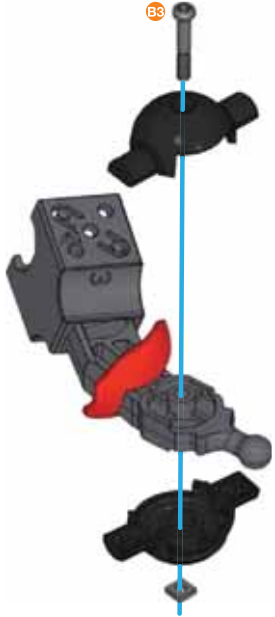

11

-  4 + 10 +

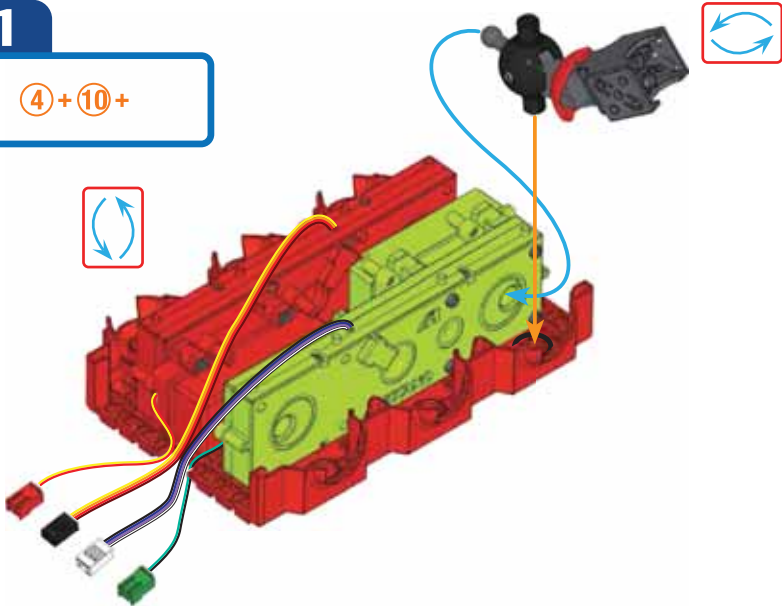

12

⑧ + ⑪ +

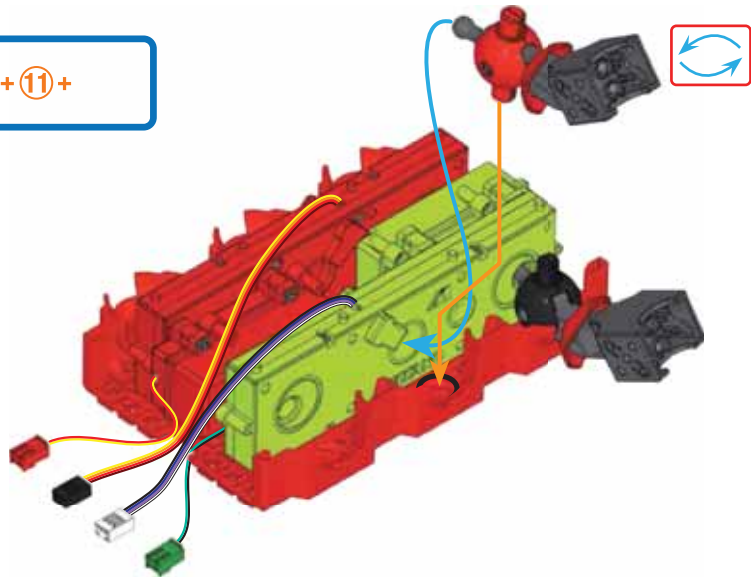

13

⑥ + ⑫ +

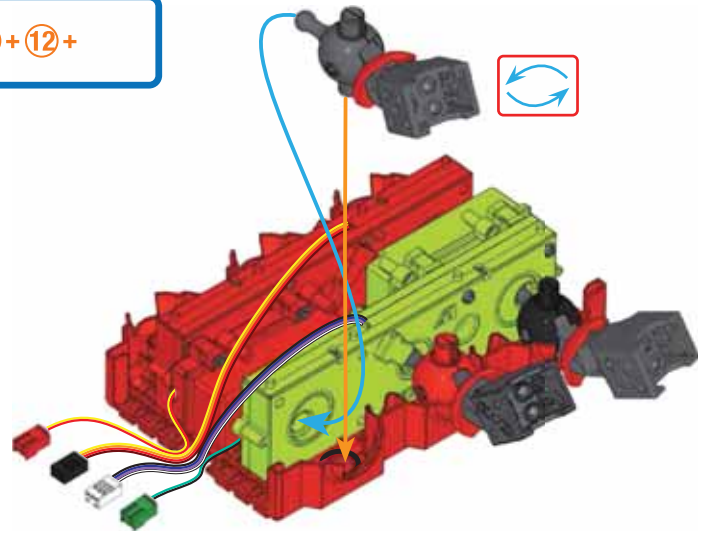

14

⑥ + ⑬ +

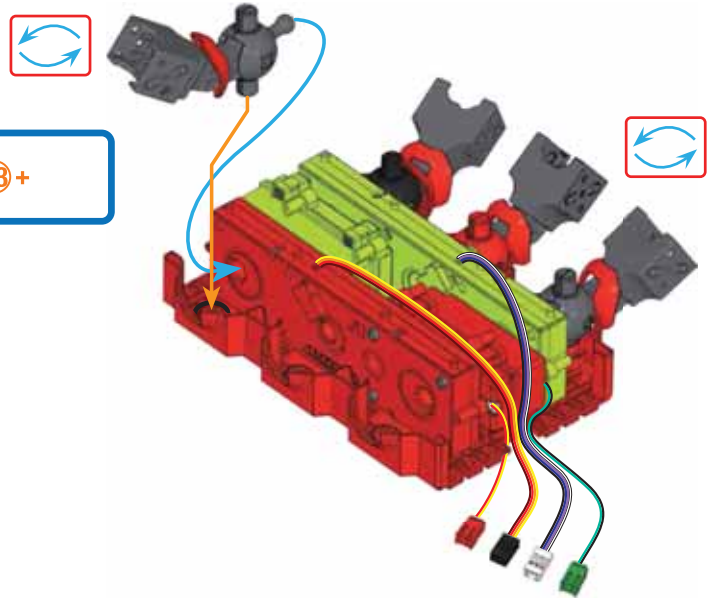

15

⑧ + ⑭ +

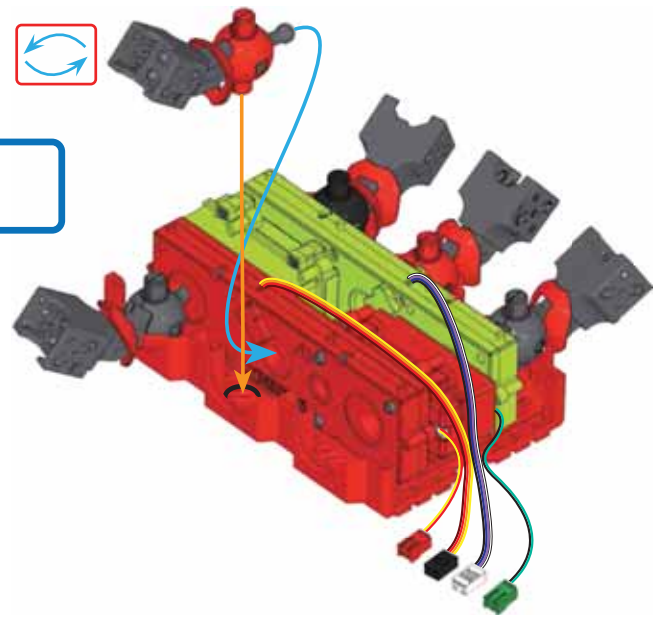



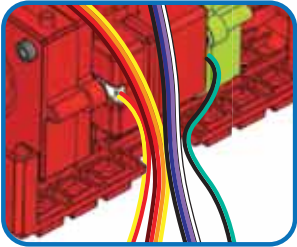
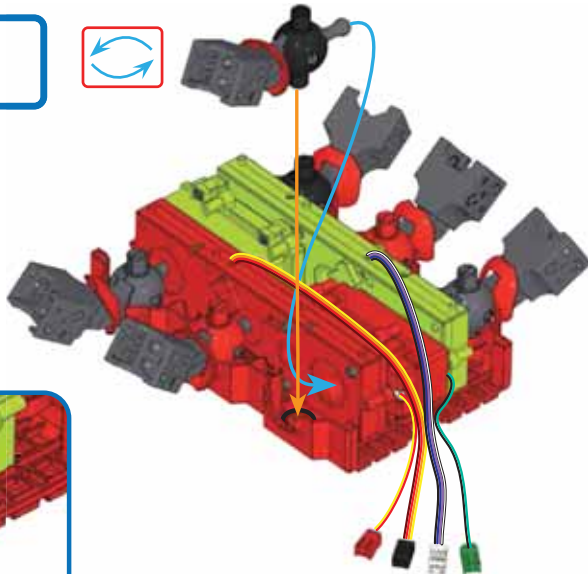

16

10 + 15 +



17

-  66 mm | 2 19/32" | **x8**
-  **x1**
-  **x1**
-  **x1**
-  **x8**

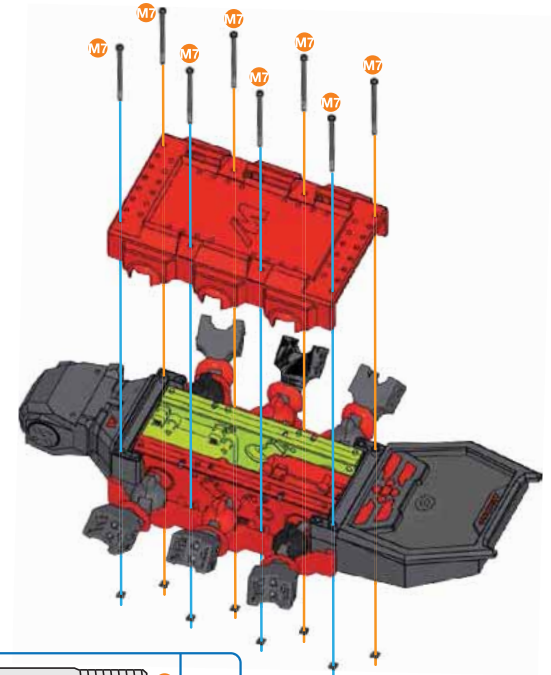

18

S3 12 mm | 1/2" | **x4**

 **S3** | **1:1**

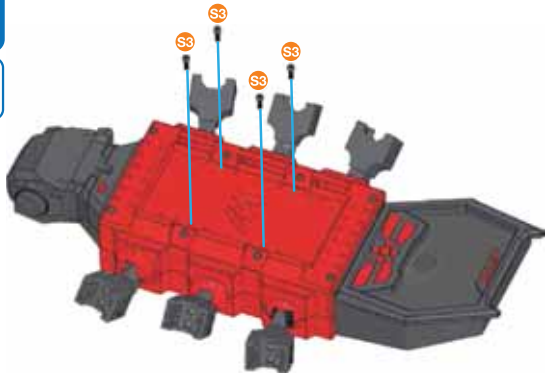

19

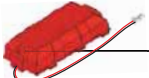
 **x1**

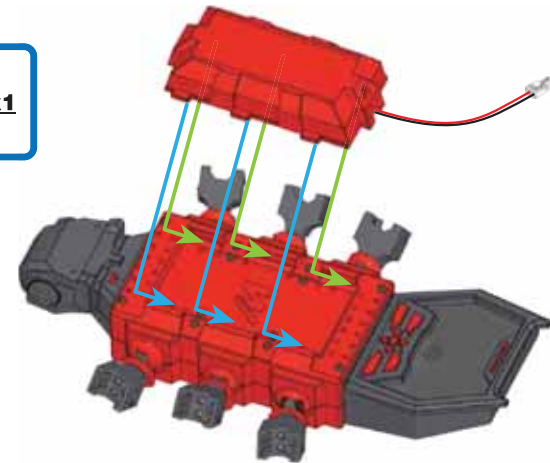

20

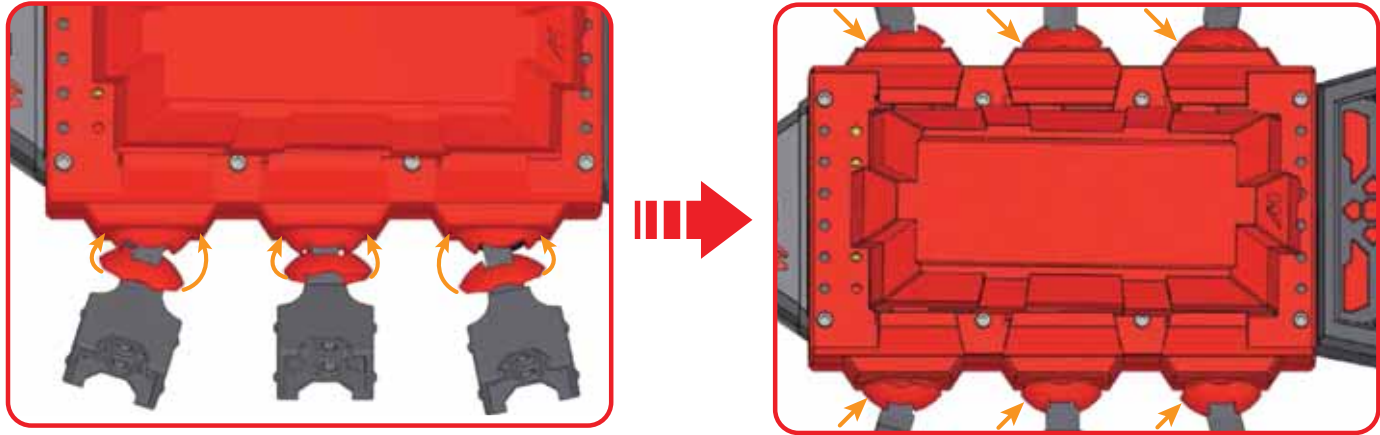

21

	x1
	x1
	x1
	x1
	1:1



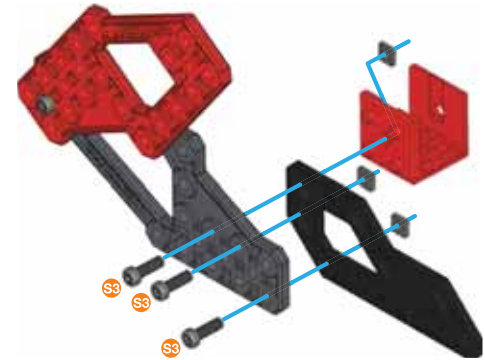

22

	x1
	x1
	x3
	x3
	1:1





23

-  x1
-  x1
-  (B1) | 14,7 mm | x1
37/64"
-  x1







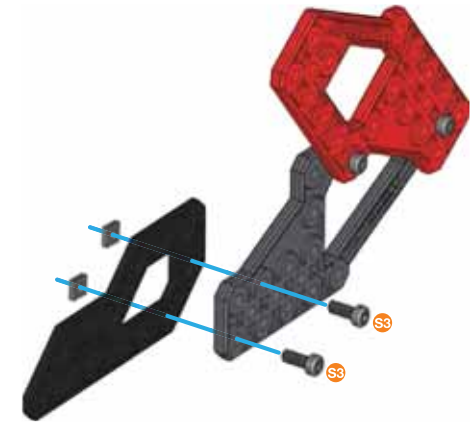

24

-  x1
-  | 12 mm | x2
1/2"
-  x2



25

(22) + (24) +

-  x1
-  x1
-  | 31,75 mm | x1
1/2"
-  | 12 mm | x1
1/2"
-  x1
-  x1

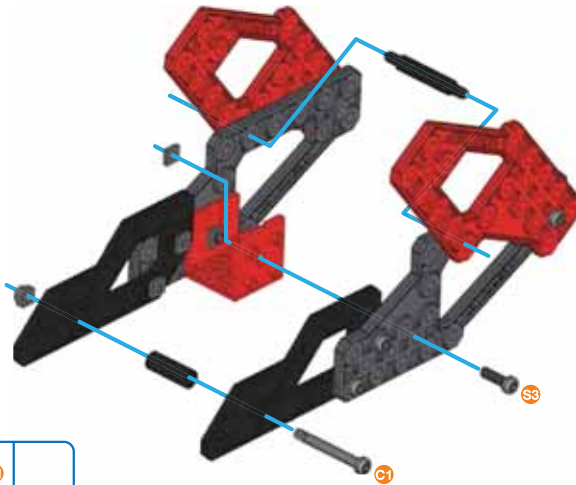
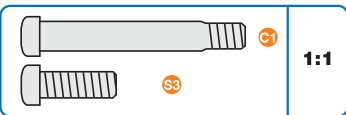



26

(21) → (25)

x6





27**20 + 26 +**

	14,7 mm 37/64"	x2
		x2

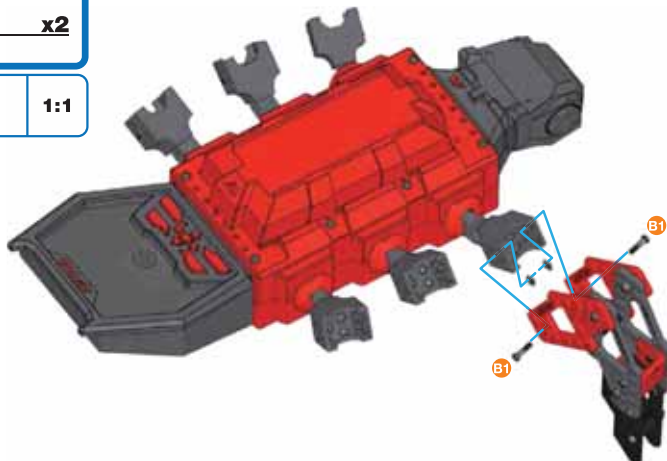

	B1	1:1
---	-----------	------------

**28****26 + 27 +**

	14,7 mm 37/64"	x2
		x2

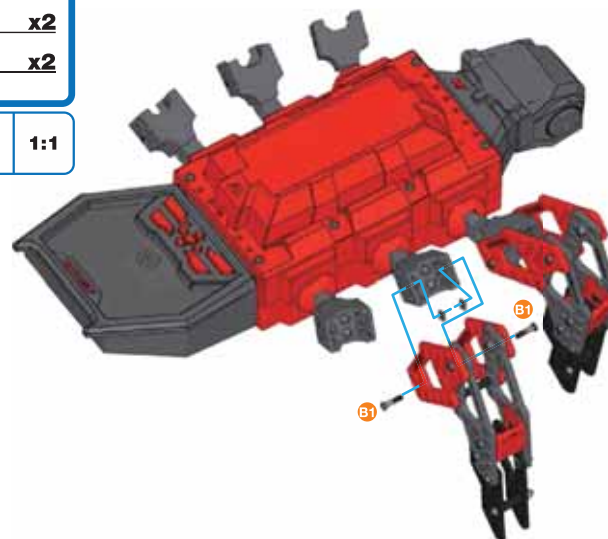

	B1	1:1
---	-----------	------------

**29****26 + 28 +**

	14,7 mm 37/64"	x2
		x2

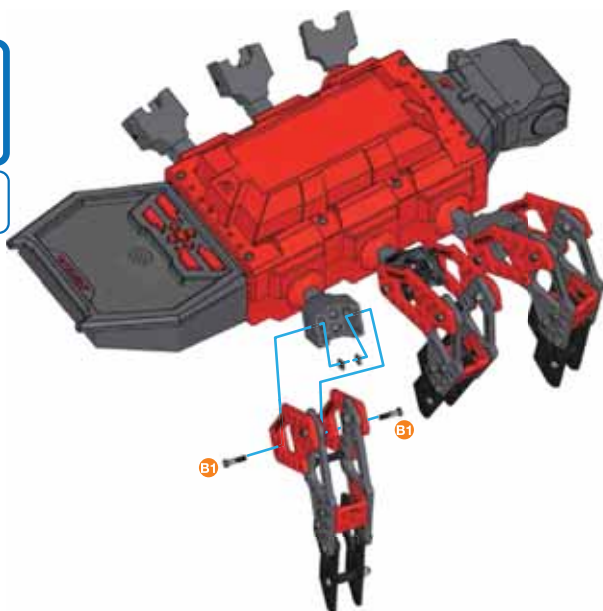
	B1	1:1
---	-----------	------------



**30****26 + 29 +**

	14,7 mm 37/64"	x2
		x2

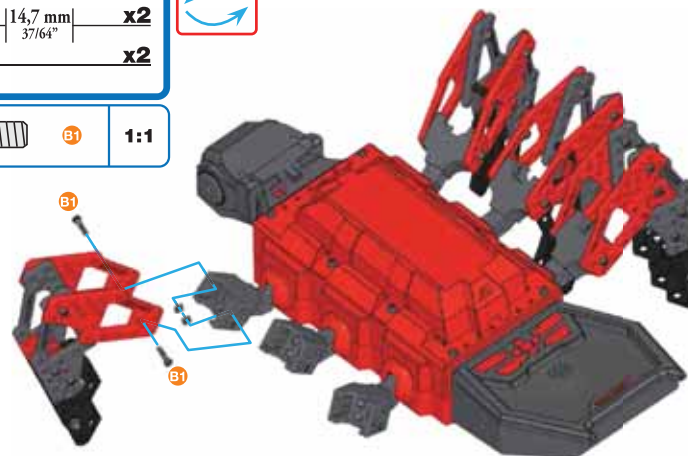
	B1	1:1
---	-----------	------------





31 (26 + 30) +

	14,7 mm 37/64"	x2
		x2

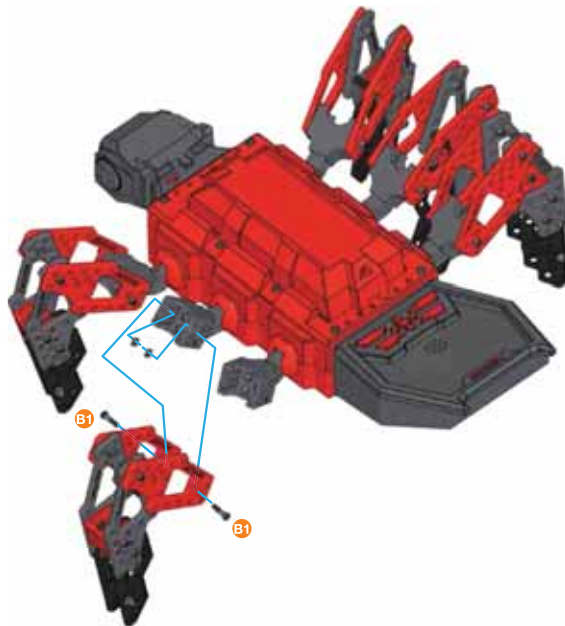
	B1	1:1
---	-----------	------------





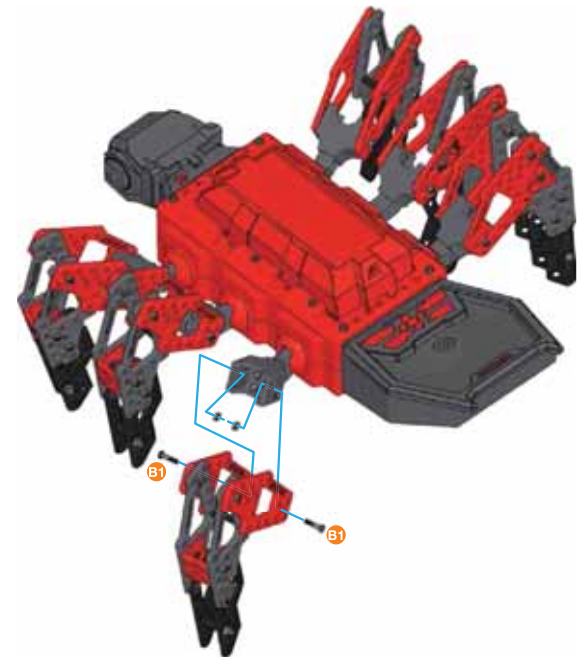

32 (26 + 31) +

	14,7 mm 37/64"	x2
		x2

	B1	1:1
---	-----------	------------





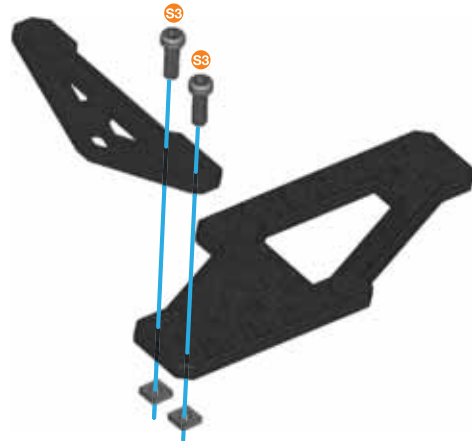

33

		x1
		x1
	12 mm 1/2"	x2
		x2

	S3	1:1
---	-----------	------------



34

		x1
		x1
	12 mm 1/2"	x2
		x2

	S3	1:1
---	-----------	------------

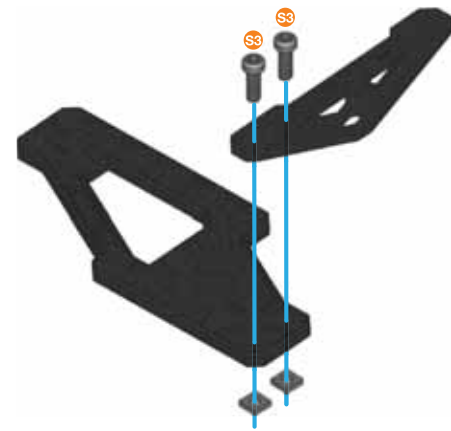

35

32 + 33 + 34 +

 12 mm | $\frac{1}{2}$ " | x2

 1:1

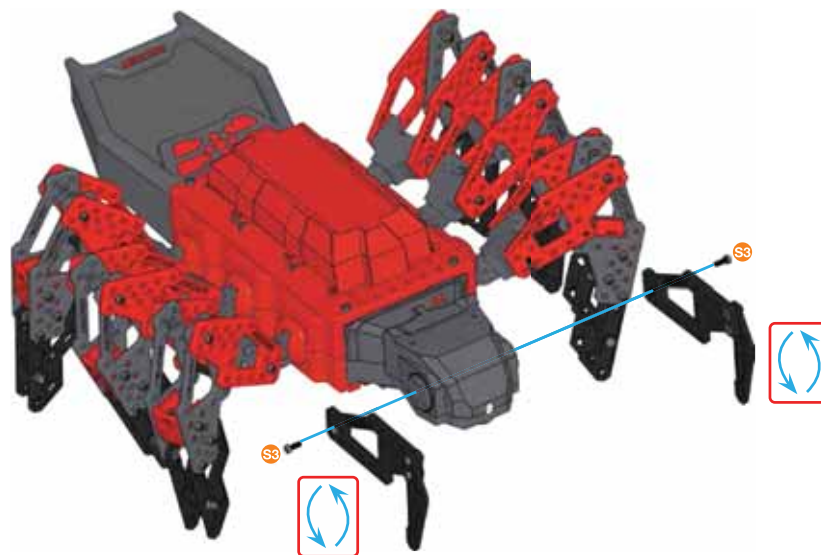

36

 x1

 9,5 mm | $\frac{3}{8}$ " | x2

MECCASPIDER x1
MECCASPIDER x1

 1:1

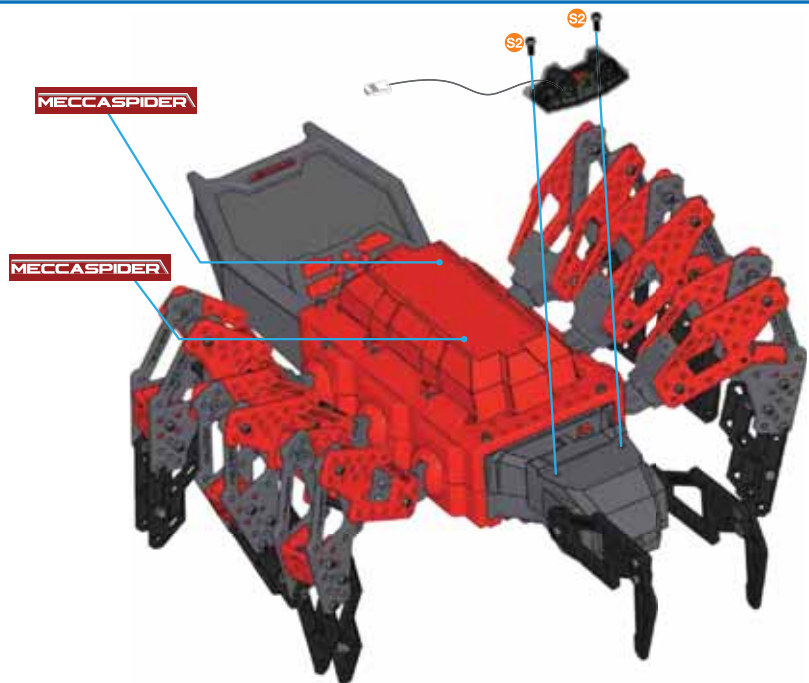

37

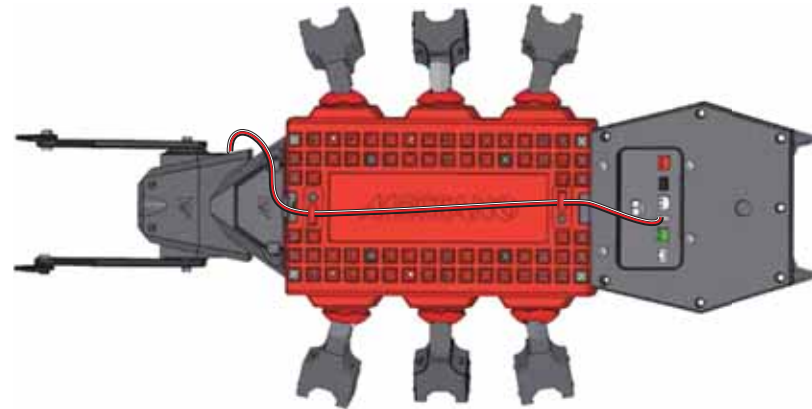
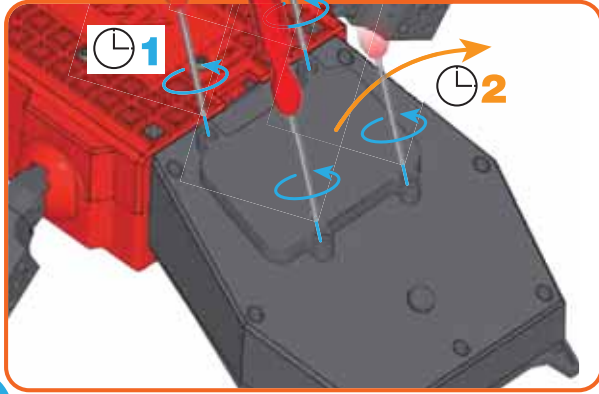

2

2.1 CONNECT THE ELECTRONICS • RÉALISATION DES BRANCHEMENTS • CONECTA LOS COMPONENTES ELECTRÓNICOS • ELEKTRONISCHE TEILE VERBINDEN • SLUIT DE ELEKTRONICA AAN • COLLEGA I COMPONENTI ELETTRONICI • CONECTE OS ELETRÔNICOS • ПОДКЛЮЧЕНИЕ ЭЛЕКТРОННЫХ КОМПОНЕНТОВ • PODŁĄCZ ELEKTRONIKĘ • PŘIPOJTE ELEKTRONICKÉ SOUČÁSTI • PRIPOJTE ELEKTRONIKU • AZ ELEKTRONIKA BEKÖTÉSE • CONECTAȚI COMPONENTELE ELECTRONICE

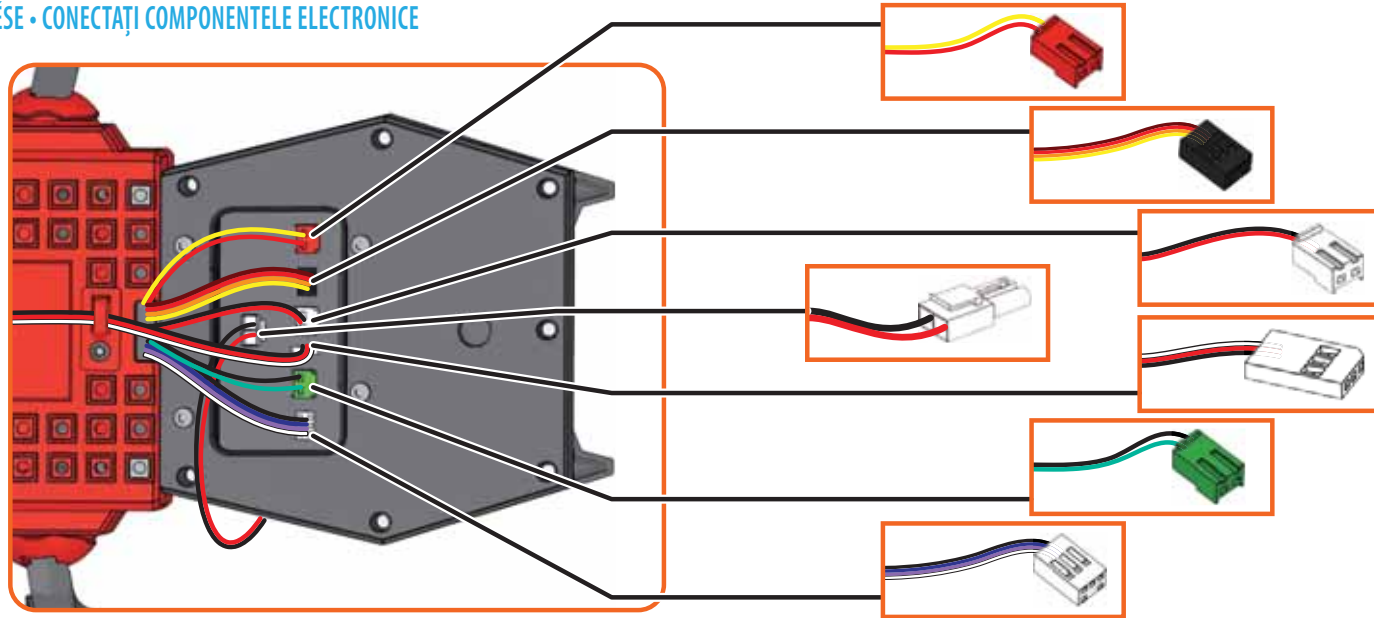

38

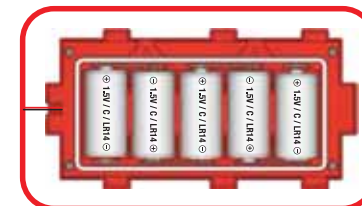
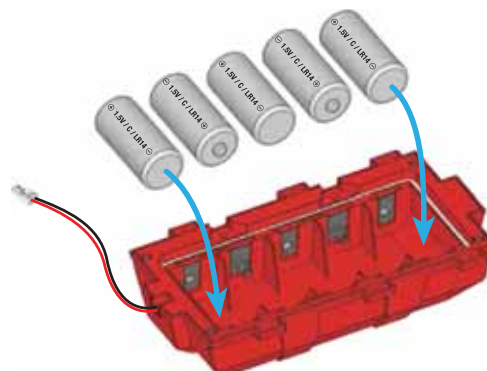
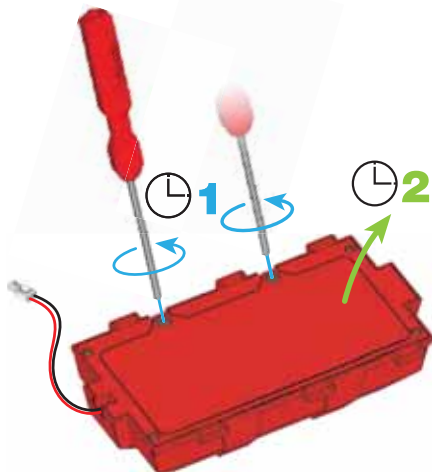
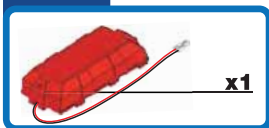

EN HOW TO INSTALL BATTERIES:

1. Open the battery door with a screwdriver.
2. If used batteries are present, remove these batteries from the unit by pulling up on one end of each battery.
DO NOT remove or install batteries using sharp or metal tools.
3. Install new batteries as shown in the polarity diagram (+/-) inside the battery compartment.
4. Replace battery door securely.
5. Check your local laws and regulations for correct recycling and/or battery disposal.

FR INSTALLATION DES PILES :

1. À l'aide d'un tournevis, ouvrir le couvercle du compartiment des piles.
2. Si des piles usagées sont présentes, les extraire en tirant sur l'une des extrémités.
NE PAS utiliser d'objet coupant ou métallique pour extraire ou installer les piles.
3. Installer des piles neuves comme indiqué sur le schéma de polarité (+/-) du compartiment des piles.
4. Bien refermer le compartiment des piles.
5. Consulter la législation locale concernant le recyclage et/ou l'élimination des piles.

ES INSTALACIÓN DE LAS PILAS:

1. Abra el compartimento de las pilas con la ayuda de un destornillador.
2. Si las pilas están gastadas, tire hacia arriba de uno de sus extremos para extraerlas.
NO utilice herramientas metálicas o puntiagudas para instalar o extraer las pilas.
3. Coloque las pilas nuevas en el compartimento correspondiente, tal y como se indica en el diagrama de polaridad (+/-).
4. Cierre bien la tapa del compartimento de las pilas.
5. Consulte la normativa local relativa al reciclaje y a la eliminación de las pilas.

DE EINLEGEN DER BATTERIEN:

1. Batteriefachabdeckung mit einem Schraubenzieher öffnen.
2. Wenn sich gebrauchte Batterien darin befinden, diese einzeln herausziehen.
Batterien NICHT mit scharfen oder metallenen Gegenständen entfernen oder einlegen.
3. Neue Batterien unter Beachtung des Polaritätsdiagramms (+/-) in das Batteriefach einlegen.
4. Batteriefachabdeckung wieder anbringen.
5. Örtliche Gesetze und Bestimmungen für das Recycling bzw. die Entsorgung von Altbatterien beachten.

NL DE BATTERIJEN PLAATSSEN :

1. Open het batterijdeksel met een schroevendraaier.
2. Verwijder eventueel gebruikte aanwezige batterijen uit de unit door één kant van elke batterij omhoog te trekken.
Verwijder of plaats batterijen NIET met behulp van scherpe of metalen voorwerpen.
3. Plaats de nieuwe batterijen zoals weergegeven op het polariteitsdiagram (+/-) aan de binnenkant van het batterijvak.
4. Sluit het vak af met het batterijdeksel.
5. Lees de plaatselijke voorschriften en regelgeving om de batterijen op de juiste wijze te recyclen of af te voeren.

IT COME INSTALLARE LE PILE :

1. Aprire lo scomparto pile con un cacciavite.
2. Se sono presenti pile usate, rimuoverle dall'unità sollevandole da un'estremità.
NON usare oggetti metallici o appuntiti per rimuovere o installare le pile.
3. Inserire le pile nuove con la polarità (+/-) direzionata come indicato.
4. Richiudere correttamente lo scomparto pile.
5. Eliminare e/o riciclare le pile secondo quanto previsto dalle normative locali vigenti.

PT COMO COLOCAR AS PILHAS :

1. Abra a tampa do compartimento das pilhas com uma chave de fenda.
2. Se houver pilhas usadas, retire-as da unidade individualmente, puxando pela extremidade de cada uma.
NÃO retire ou coloque pilhas com qualquer acessório pontiagudo ou metálico.
3. Instale pilhas novas seguindo o diagrama de polaridade (+/-) dentro do compartimento das pilhas.

4. Coloque de novo a porta do compartimento com cuidado.
5. Consulte as leis, as normas e os regulamentos locais de reciclagem e/ou descarte de pilhas e baterias.

RU УСТАНОВКА ЭЛЕМЕНТОВ ПИТАНИЯ:

1. Откройте крышку отсека элементов питания с помощью отвертки.
2. Извлеките старые или изношенные элементы питания из отсека (при их наличии), подняв каждый элемент питания за край.
ЗАПРЕЩАЕТСЯ извлекать или устанавливать элементы питания с помощью острых или металлических предметов.
3. Установите новые элементы питания внутри отсека, соблюдая полярность (+/-).
4. Надежно закройте крышку отсека.
5. Ознакомьтесь с законами и нормативами вашей страны, установленными в отношении правил переработки и/или утилизации элементов питания.

PL WKŁADANIE BATERII:

1. Otwórz drzwiczki komory baterii za pomocą śrubokrętu.
2. Jeśli w komorze znajdują się zużyte baterie, wyjmij je, podważając każdą za jeden z końców.
Do wyjmowania i wkładania baterii NIE wolno stosować ostrych narzędzi.
3. Umieść nowe baterie w komorze zgodnie z oznaczeniami biegunowości (+/-).
4. Starannie zamknij drzwiczki komory baterii.
5. Zapoznaj się z lokalnymi przepisami i zaleceniami prawnymi dotyczącymi prawidłowego recyklingu i/lub uтилизации baterii.

CZ VLOŽENÍ BATERIÍ:

1. Pomocí šroubováku otevřete dvířka baterií.
2. Jestliže se zde nacházejí použité baterie, vyndejte je z jednotky postupným vytahováním za jejich konec.
NEVYNDÁVEJTE ANI NEVKLÁDEJTE baterie pomocí ostrých nebo kovových nástrojů.
3. Nové baterie vkládejte podle schématu polarity (+/-) uvnitř oddílu pro baterie.
4. Pevně nasadte dvířka baterií zpět na místo.
5. Seznamte se s místními zákony a předpisy ohledně správné recyklace či likvidace baterií.

SK INŠTALÁCIA BATERIÍ :

1. Dvierka batérií otvorte skrutkovačom.
2. Ak sú prítomné použité batérie, odstráňte ich z jednotky tak, že každú batériu vytiahnete za jeden koniec.
NEODSTRÁŇUJTE ani nevkładajte batérie pomocou ostrého alebo kovového predmetu.
3. Vložte nové batérie do priestoru pre batérie, ako je zobrazené na diagrame polarity (+/-).
4. Pevne znova nasadte dvierka batérií.
5. Pozrite si miestne predpisy a nariadenia o správnej recyklácii alebo likvidácii batérií.

HU AZ ELEMEK BEHELYEZÉSENEK MÓDJÁ:

1. Nyissa ki az elemtartó fedelét egy csavarhúzóval.
2. Ha használt elemek vannak benne, távolítsa el ezeket az elemeket a készülékből úgy, hogy az elemeket egyik végüknél felfelé emeli.
Az elemek eltávolításához vagy behelyezéséhez NE használjon éles vagy fémeszközöket.
3. Helyezze az új elemeket az elemtartóba a polaritási ábrának (+/-) megfelelően.
4. Helyezze vissza biztonságosan az elemtartó fedelét.
5. Ellenőrizze az elemek újrahasznosítására és/vagy ártalmatlanítására vonatkozó helyi törvényeket és rendelkezéseket.

RO INSTALAREA BATERIILOR:

1. Deschideți ușa compartimentului cu ajutorul unei șurubelnițe.
2. Dacă sunt prezente baterii uzate, scoateți-le pe acestea din unitate trăgând în sus de capătul fiecărei baterii.
NU demontați sau instalați bateriile cu ajutorul unor instrumente ascuțite sau metalice.
3. Instalați bateriile noi după cum indică marcasele de polaritate (+/-) din interiorul compartimentului bateriei.
4. Închideți bine ușa compartimentului bateriei.
5. Consultați legile și reglementările locale pentru reciclarea și/sau eliminarea corectă a bateriei.

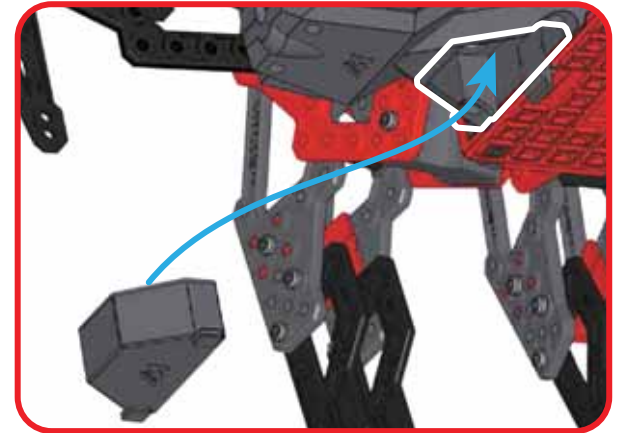
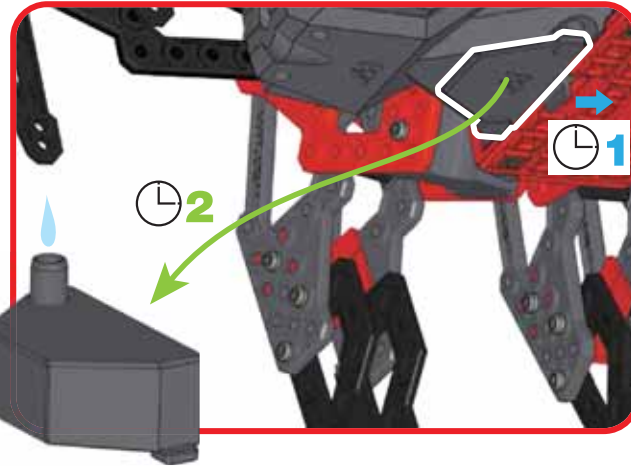

EN CONTROLS

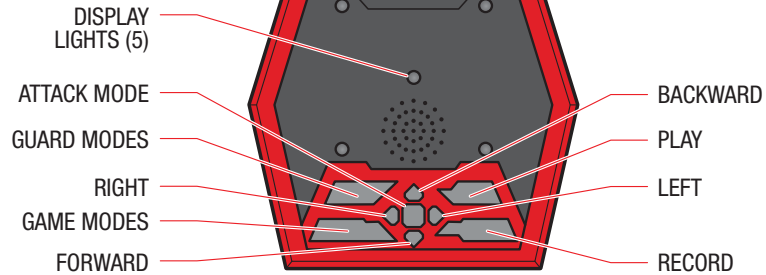

AUTONOMOUS MODE

In Autonomous Mode, MeccaSpider moves on its own to explore its surroundings, playing basic songs and sound effects. MeccaSpider will always start in this mode when first powered on.

PROWL MODE

In Prowl Mode, MeccaSpider is on the hunt, moving quickly about and “attacking” at will. Pressing the Forward button will put it in this mode.

EXCITEMENT MODE

In Excitement Mode, MeccaSpider plays upbeat songs and scurries around quickly looking for something fun to do. When its IR sensor “sees” something new, MeccaSpider will enter into this mode.

RECLUSIVE MODE

In Reclusive Mode, MeccaSpider is cautious and will back up and cower away from potential threats. Be careful not to scare it too much or it might “attack” back. Pressing the Backward button will put it in this mode.

WILD & WACKY MODE

In Wild & Wacky Mode, MeccaSpider is happily confused as it turns about and explores what is around it. Pressing either the Left or Right button will put it in this mode.

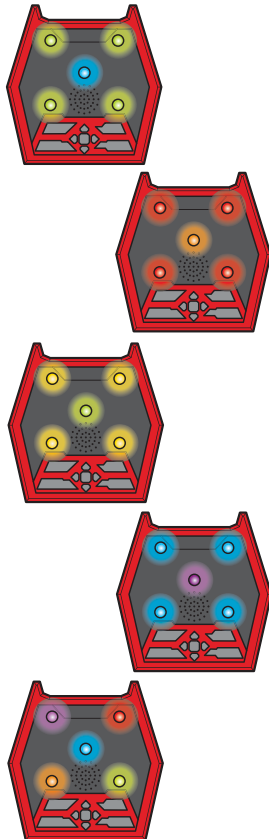

GUARD MODES

BASIC GUARD

Once set into Basic Guard mode, MeccaSpider will stay in place and wait until its IR sensor detects movement. Once movement is detected, MeccaSpider will “attack” whatever it “sees”.

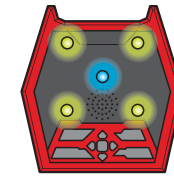

PATROL GUARD

Once set into Patrol Guard mode, MeccaSpider will actively patrol the immediate area until its IR sensor detects movement. Once movement is detected, MeccaSpider will “attack” whatever it “sees”.

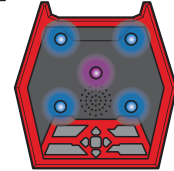

GAME MODES

REPEAT AFTER ME

STEP 1. MeccaSpider’s LED array will depict a pattern of arrows (symbolizing the physical arrow buttons) as shown in the diagram. These LED arrows will flash in sequence with the sounds and colors.

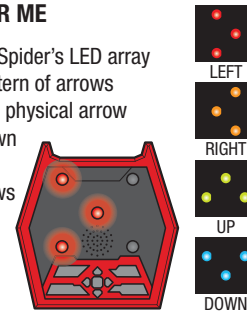

STEP 2. To play the game, you must press the physical arrow buttons in the same order that the LED array showed. If you matched all arrows correctly, the MeccaSpider will celebrate and advance you to the next step which will get increasingly difficult. If you don’t match all arrows correctly, MeccaSpider will “attack”.

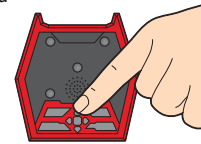

VENOM ATTACK

STEP 1. Gather all players and sit in a large circle around the MeccaSpider and be sure to sit very still.

STEP 2. MeccaSpider will turn around in a circle at random, but you never know when MeccaSpider will stop turning and whether you will get sprayed with “venom”. If it stops and doesn’t “attack”, then it will start turning again, but beware, the “venom” can get you at any time!

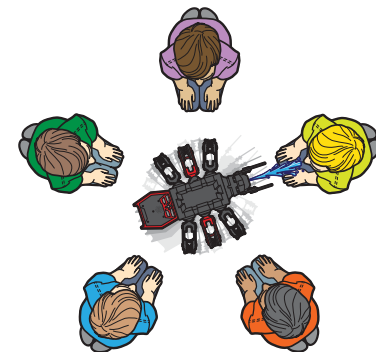

FR COMMANDES

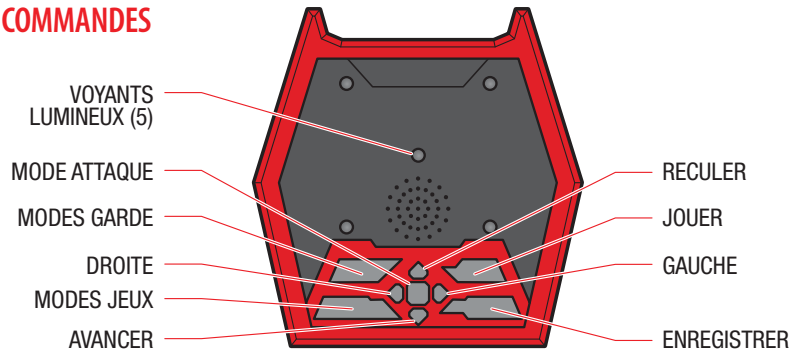

MODE AUTONOME

En Mode autonome, MeccaSpider se déplace pour explorer la zone. Elle émet des effets sonores génériques et chante des chansons. Lorsque tu la mets en marche, MeccaSpider est automatiquement dans ce mode.

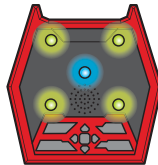

MODE PRÉDATEUR

En Mode prédateur, MeccaSpider part en chasse. Elle se déplace rapidement et « attaque » à volonté. Il suffit d'appuyer sur le bouton Avancer pour entrer dans ce mode.



MODE EUPHORIQUE

En Mode euphorique, MeccaSpider chante des chansons enjouées et court partout à la recherche d'une activité amusante. MeccaSpider entre dans ce mode lorsque son détecteur infrarouge repère une nouveauté.



MODE DÉFENSIF

En Mode défensif, MeccaSpider est très prudente et se replie en présence de menaces potentielles. Attention à ne pas lui faire trop peur, car elle risque de « contre-attaquer ». Il suffit d'appuyer sur le bouton Reculer pour entrer dans ce mode.

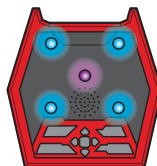

MODE ÉTOURDI

En Mode étourdi, MeccaSpider a la tête ailleurs et explore joyeusement son environnement. Il suffit d'appuyer sur le bouton Droite ou Gauche pour entrer dans ce mode.



MODES GARDE

GARDE ÉLÉMENTAIRE

En Mode garde élémentaire, MeccaSpider ne bouge que si son détecteur infrarouge repère un mouvement. Quand elle détecte un mouvement, MeccaSpider « attaque » ce qu'elle « voit ».

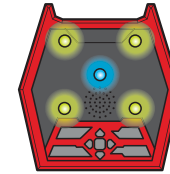

PATROUILLE DE GARDE

En Mode patrouille de garde, MeccaSpider patrouille activement la zone jusqu'à ce que son détecteur infrarouge repère un mouvement. Quand elle détecte un mouvement, MeccaSpider « attaque » ce qu'elle « voit ».

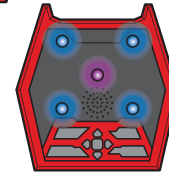

MODES JEUX

RÉPÈTE APRÈS MOI

ÉTAPE 1. Les voyants lumineux de MeccaSpider s'allument de manière à représenter l'une des quatre flèches du panneau de commandes, comme indiqué. Chaque flèche lumineuse correspond à une couleur et à un son bien précis et s'affiche à tour de rôle.

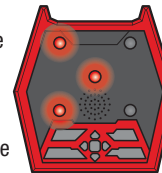

ÉTAPE 2. Le but du jeu est d'appuyer sur les flèches physiques dans le même ordre que les flèches lumineuses. Si tu réussis à reproduire l'enchaînement correctement, MeccaSpider se réjouit et le jeu passe à un niveau de difficulté supérieur.

En cas d'erreur, MeccaSpider « attaque ».

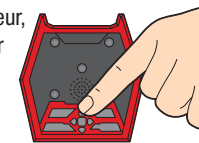

ATTAQUE AU VENIN

ÉTAPE 1. Tous les joueurs s'assoient en cercle autour de l'araignée MeccaSpider et restent immobiles.

ÉTAPE 2. MeccaSpider tourne sur elle-même de manière aléatoire. Lorsqu'elle s'arrête, elle peut projeter son « venin » sur l'un des joueurs. Si elle s'arrête sans attaquer, elle recommence à tourner sur elle-même, mais tôt ou tard, elle finira par cracher son « venin » !

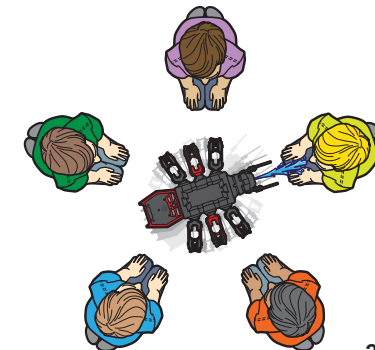

ES CONTROLES

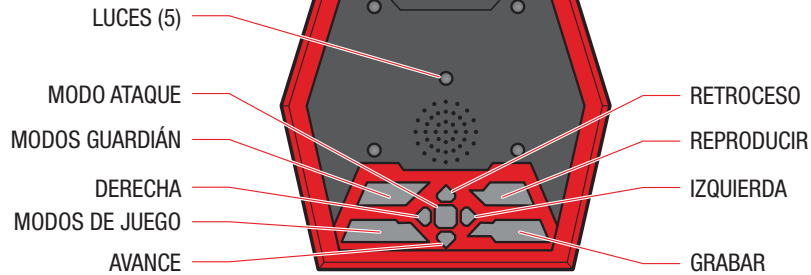

MODO AUTÓNOMO

Cuando MeccaSpider está en modo Autónomo, se mueve a su bola para explorar los alrededores, tocando canciones básicas y emitiendo efectos sonoros simples. MeccaSpider empezará siempre en este modo cuando se enciende.

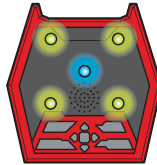

MODO ACECHO

Cuando MeccaSpider está en modo Acecho, anda a la caza y captura; se deslizará rápidamente y “atacará” según le venga en gana. Para activar este modo, solo hay que pulsar el botón de avance.



MODO EXCITACIÓN

Cuando MeccaSpider está en modo Excitación, toca canciones rítmicas y corretea por todos lados buscando algo divertido que hacer. MeccaSpider entra en este modo cuando su sensor de infrarrojos detecta algo nuevo.

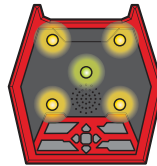

MODO RETRAÍDO

Cuando MeccaSpider está en modo Retraído se vuelve precavida y si percibe una amenaza huirá asustada. Pero ten cuidado de no asustarla demasiado porque podría contraatacar. Para ponerla en este modo, solo tienes que pulsar el botón de retroceso.

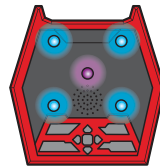

MODO DESENFRENADO Y ALOCADO

Cuando MeccaSpider está en modo Desenfrenado y alocado, se muestra confusa mientras explora los alrededores. Para ponerla en este modo, solo tienes que pulsar el botón hacia la derecha o izquierda.

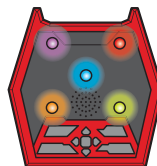

MODOS GUARDIÁN

GUARDIA BÁSICA

Cuando MeccaSpider está en modo Guardia básica, se quedará superquieta hasta que su sensor de infrarrojos detecte movimiento y, entonces, atacará a todo lo que se le ponga por delante.

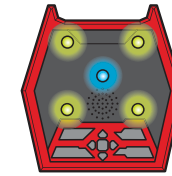

PATRULLA

Cuando MeccaSpider está en modo Patrulla, patrullará las inmediaciones de forma activa hasta que su sensor de infrarrojos detecte movimiento y, entonces, atacará a todo lo que se le ponga por delante.

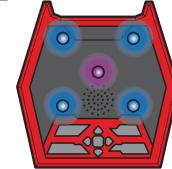

MODOS DE JUEGO

REPITE DESPUÉS DE MÍ

PASO 1. Los indicadores LED de MeccaSpider muestran una serie de flechas (que representan los botones de flecha físicos), como se puede ver en el diagrama. Estas flechas LED parpadearán en función de los sonidos y colores.

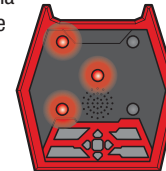

PASO 2. Para jugar, debes pulsar los botones de flecha físicos en el mismo orden en el que se iluminaron los LED. Si pulsaste bien todas las flechas, MeccaSpider se pondrá contenta y te pasará al nivel siguiente que se irá poniendo cada vez más difícil. Si no pulsas todas las flechas correctamente, MeccaSpider te atacará.

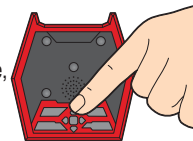

ATAQUE VENENOSO

PASO 1. Siéntate con tus amigos formando un círculo alrededor de MeccaSpider y quedaos muy quietos.

PASO 2. MeccaSpider empezará a girar de forma aleatoria. No hay forma de saber cuándo parará y si te echará su “veneno” a ti. Si se pare y no “ataca”, se pondrá nuevamente a girar. Pero, ¡ten cuidado!, ¡porque en cualquier momento puede lanzarte su “veneno”!

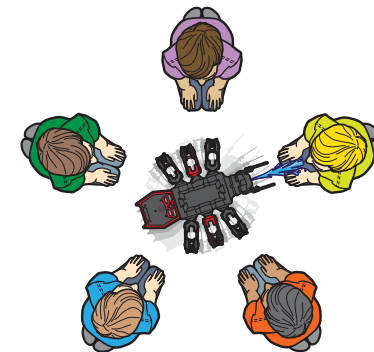

DE STEUERUNG

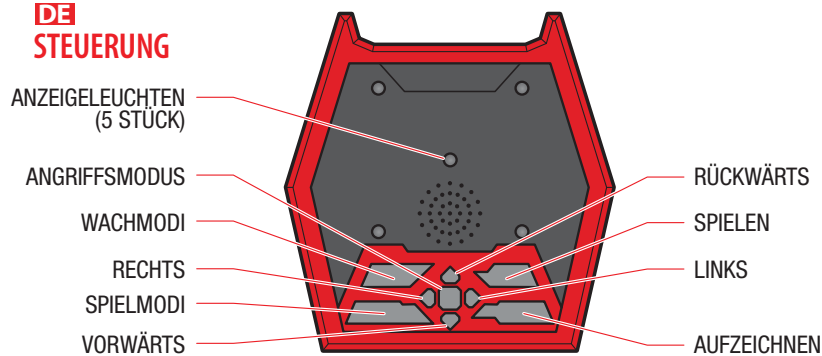

ZUFALLSMODUS

Im Zufallsmodus bewegt sich MeccaSpider eigenständig durch den Raum und gibt Musik und Töne wieder. MeccaSpider wechselt nach dem ersten Einschalten standardmäßig in diesen Modus.

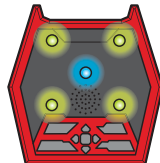

PIRSCHMODUS

Im Pirschmodus bewegt sich MeccaSpider zügig durchs Revier und greift „Beute“ willkürlich an. Um in diesen Modus zu wechseln, die Vorwärtstaste drücken.



VERGNÜGENSMODUS

Im Vergnügensmodus gibt MeccaSpider fröhliche Lieder wieder und huscht munter von einem Ort zum anderen. Wenn der IR-Sensor etwas Neues entdeckt hat, wechselt MeccaSpider in diesen Modus.



RÜCKZUGMODUS

Im Rückzugmodus ist MeccaSpider auf der Hut und scheut vor möglichen Gefahren zurück. Man sollte aufpassen, sie nicht aufzuschrecken, weil sie „zurückschlagen“ könnte. Um in diesen Modus zu wechseln, die Rückwärtstaste drücken.

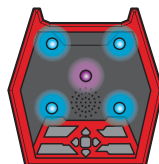

ÜBERMUTMODUS

Im Übermutmodus ist MeccaSpider aufgekratzt und erkundet munter ihre Umgebung. Um in diesen Modus zu wechseln, die Links- oder Rechtstaste drücken.



WACHMODI

WACHPOSTEN

Im Wachposten-Modus bewegt sich MeccaSpider nicht vom Fleck, bis ihr IR-Sensor Bewegungen ausmacht. Sobald sich etwas bewegt, „stellt“ MeccaSpider den Eindringling.

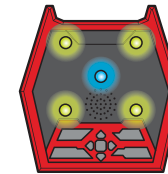

PATROUILLE

Im Patrouillen-Modus dreht MeccaSpider ihre kleine Runde, bis ihr IR-Sensor Bewegungen ausmacht. Sobald sich etwas bewegt, „stellt“ MeccaSpider den Eindringling.

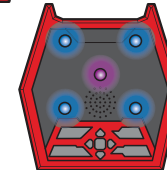

SPIELMODI

WIEDERHOLUNGS-SPIEL

SCHRITT 1. Die Leuchten von MeccaSpider zeigen ein Pfeilmuster, das den Pfeiltasten entspricht (siehe Abbildungen). Die Leuchten blinken zum Rhythmus der Töne und in unterschiedlichen Farben.



LINKS



RECHTS



NACH UNTEN



NACH OBEN

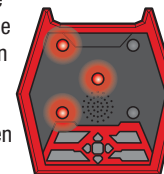

LINKS



RECHTS



NACH UNTEN



NACH OBEN

SCHRITT 2. Das Spiel besteht darin, die Pfeiltasten in derselben Reihenfolge wie die gezeigten Pfeilmuster zu drücken. Wenn alle Pfeile richtig sind, freut sich MeccaSpider und die Schwierigkeitsstufe steigt mit jedem Spiel. Wenn nicht alle Pfeile richtig sind, geht MeccaSpider in den „Angriff“ über.



GIFTANGRIFF

SCHRITT 1. Alle Spieler sitzen im Kreis um die MeccaSpider und bewegen sich kein Stück.

SCHRITT 2. MeccaSpider dreht sich willkürlich um die eigene Achse. Niemand weiß, wann MeccaSpider mit dem Drehen aufhört und ob man mit „Gift“ angesprüht wird. Sollte MeccaSpider innehalten und nicht „angreifen“, beginnt das Spiel von vorn. Doch Vorsicht, der „Giftangriff“ ist nur eine Frage der Zeit!

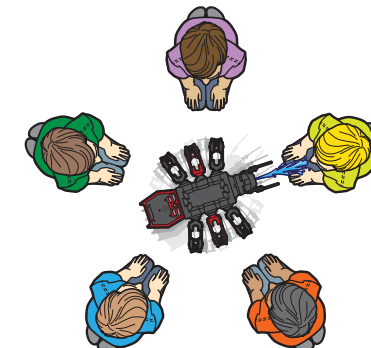

NL BEDIENING

DISPLAYLAMPJES (5)

AANVALMODUS

WAAKMODI

RECHTS

SPELMODI

VOORUIT

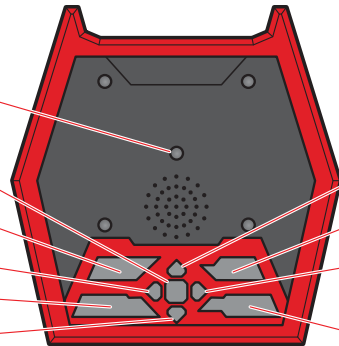

ACHTERUIT

SPELEN

LINKS

OPNEMEN

ZELFSTANDIGE MODUS

In de zelfstandige modus beweegt MeccaSpider zelfstandig om de omgeving te verkennen. Hij laat basale muziekjes en geluidseffecten horen. MeccaSpider begint altijd in deze modus als hij net is ingeschakeld.



JACHTMODUS

In de jachtmodus gaat MeccaSpider op jacht. Hij beweegt snel en valt onverwacht aan. Door de vooruitknop in te drukken zet je hem in deze modus.



SENSATIEMODUS

In de sensatiemodus speelt MeccaSpider snelle deuntjes en loopt hij snel rond op zoek naar iets leuks. Als zijn IR-sensor iets nieuws detecteert, gaat MeccaSpider in deze modus.



TERUGTREKMODUS

In de terugtrekmodus is MeccaSpider voorzichtig. Hij trekt zich terug en verstopt zich voor potentiële dreigingen. Maak hem niet te bang, anders zet hij misschien de 'tegenaanval' in. Druk op de achteruitknop om naar deze modus te gaan.

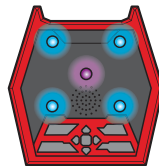

WILD & WOESTMODUS

In de wild & woestmodus loopt MeccaSpider blij en verward rond om ontdekken wat er om hem heen gebeurt. Druk op de links- of rechtsknop om naar deze modus te gaan.



WAAKMODI

BASISMODUS

Als MeccaSpider in Waakmodus is gezet, blijft hij op zijn plaats en wacht hij tot de IR-sensor beweging detecteert. Zodra hij beweging opmerkt, zal MeccaSpider 'aanvallen' wat hij 'ziet'.

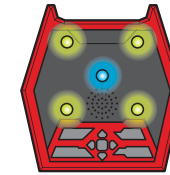

PATROUILLEMODUS

Als MeccaSpider in de patrouillemodus staat, zal hij actief patrouilleren in zijn directe omgeving tot de IR-sensor beweging detecteert. Zodra hij beweging opmerkt, zal MeccaSpider 'aanvallen' wat hij 'ziet'.

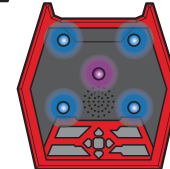

SPELMODI

DOE MIJ NA

STAP 1. De ledlampjes van MeccaSpider geven een pijlenpatroon weer (als pijlknoppen) zoals in de afbeelding. Deze ledpijlen knipperen in overeenstemming met de kleuren en geluiden.

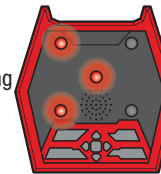

LINKS



RECHTS



OMHOOG



OMLAAG



LINKS



RECHTS



OMHOOG



OMLAAG

STAP 2. Om het spel te spelen, moet je op de fysieke pijlknoppen drukken in dezelfde volgorde als de ledlampjes aangeven. Als je alle pijltjes goed hebt ingedrukt, is de MeccaSpider blij en ga je door naar de volgende stappen die steeds moeilijker worden. Als je niet alle pijltjes goed hebt ingedrukt, zal de MeccaSpider 'aanvallen'.

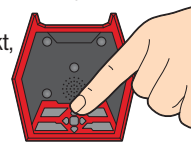

GIFAANVAL

STAP 1. Ga met alle spelers in een grote cirkel rond de MeccaSpider zitten en zit heel stil.

STAP 2. MeccaSpider zal willekeurig ronddraaien in een cirkel. Je weet niet wanneer MeccaSpider stopt met draaien en of je besproeid wordt met 'gif'. Als hij stopt en niet aanvalt, zal hij weer gaan draaien, maar kijk uit, je kunt op elk moment worden besproeid met het 'gif'!

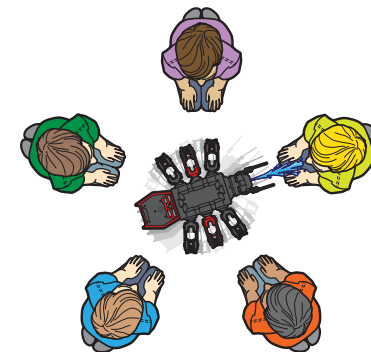

IT COMANDI

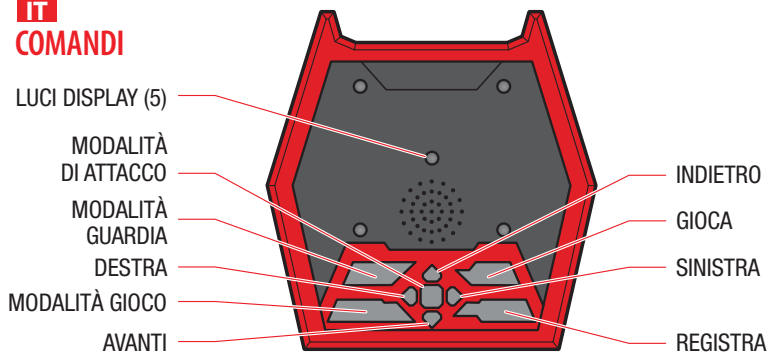

MODALITÀ AUTONOMA

In modalità autonoma, MeccaSpider si muove da solo per esplorare l'ambiente che lo circonda, riproducendo canzoni base ed effetti sonori. All'accensione, MeccaSpider sarà sempre impostato in questa modalità.

MODALITÀ CACCIA

In modalità caccia, MeccaSpider inizia a cercare una preda, muovendosi velocemente e "attaccando" a volontà. Premendo il pulsante Avanti, si attiverà questa modalità.

MODALITÀ DIVERTIMENTO

In modalità divertimento, MeccaSpider suona canzoni vivaci e scorrazza veloce cercando qualcosa di divertente da fare. Quando il sensore IR rileva qualcosa di nuovo, MeccaSpider entra in questa modalità.

MODALITÀ SOLITARIO

In modalità solitario, MeccaSpider è molto cauto e indietreggia e si mette al riparo da potenziali minacce. Fai attenzione a non spaventarlo troppo o potrebbe "contrattaccare". Premendo il pulsante Indietro, si attiverà questa modalità.

MODALITÀ SELVAGGIO E IMPREVEDIBILE

In modalità selvaggio e imprevedibile, MeccaSpider è felicemente confuso mentre si aggira ed esplora l'ambiente che lo circonda. Premendo il pulsante Sinistra o Destra, si attiverà questa modalità.

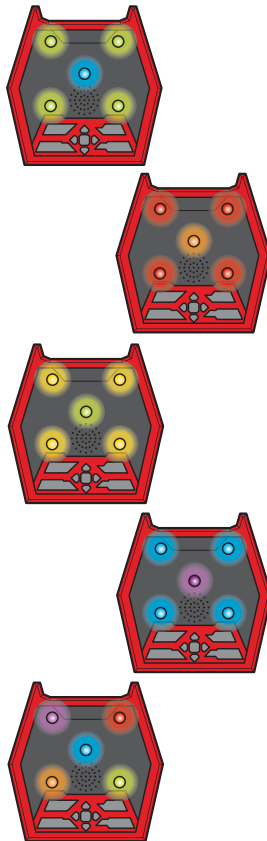

MODALITÀ GUARDIA

GUARDIA BASE

Dopo essere entrato in modalità guardia base, MeccaSpider rimarrà fermo fino a che il sensore IR non rileverà un movimento. Una volta rilevato un movimento, MeccaSpider "attaccherà" tutto ciò che "vede".

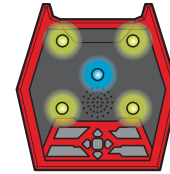

GUARDIA IN PATTUGLIA

Dopo essere entrato in modalità guardia in pattuglia, MeccaSpider perlusterà attivamente la zona circostante fino a che il sensore IR non rileverà un movimento. Una volta rilevato un movimento, MeccaSpider "attaccherà" tutto ciò che "vede".

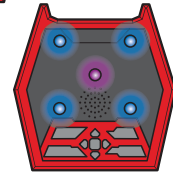

MODALITÀ GIOCO

RIPETI DOPO DI ME

FASE 1. La serie di LED di MeccaSpider mostrerà uno schema di frecce (che simboleggia i pulsanti fisici delle frecce) come mostrato nell'immagine. Le frecce LED lampeggeranno in sequenza con suoni e colori.



FASE 2. Per iniziare il gioco, è necessario premere i pulsanti fisici delle frecce nello stesso ordine mostrato dalla serie di LED. Se tutte le frecce vengono abbinate correttamente, MeccaSpider festeggerà e ti permetterà di avanzare alle fasi successive, di difficoltà sempre maggiore. Se le frecce non vengono abbinate correttamente, MeccaSpider "attaccherà".



ATTACCO VELENOSO

FASE 1. Tutti i giocatori si siedono in un ampio cerchio attorno a MeccaSpider, rimanendo più fermi possibile.

FASE 2. MeccaSpider girerà in cerchio in modo casuale, ma non potrai mai sapere quando smetterà di girare e se ti spruzzerà con il suo "veleno". Se si ferma e non "attacca", inizierà nuovamente a girare, ma fai attenzione: può colpirti con il suo "veleno" in qualsiasi momento!

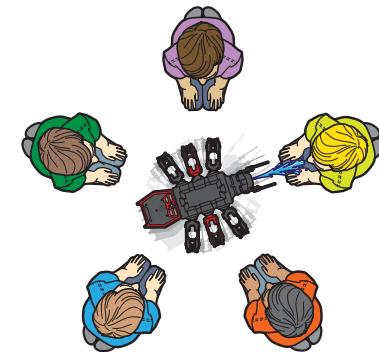

PT CONTROLES

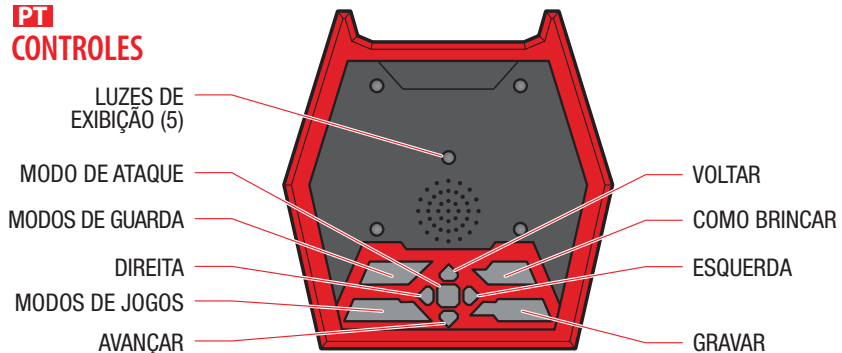

MODO AUTÔNOMO

No Modo autônomo, o MeccaSpider se movimenta sozinho para explorar as redondezas, tocando músicas básicas e efeitos sonoros. O MeccaSpider sempre iniciará nesse modo quando for ligado pela primeira vez.



MODO SORRATEIRO

No Modo sorrateiro, o MeccaSpider fica caçando, se movimentando rapidamente ao redor e “atacando” quando quiser. Pressione o botão Avançar para colocá-lo nesse modo.



MODO EMPOLGADO

No Modo empolgado, o MeccaSpider toca músicas animadas e se movimenta ao redor rapidamente a procura de algo divertido para fazer. Quando o sensor infravermelho “vê” algo novo, o MeccaSpider mudará para esse modo.



MODO RECLUSO

No Modo recluso, o MeccaSpider fica cauteloso e se recolherá e esconderá contra ameaças potenciais. Cuidado para não assustá-lo demais ou ele poderá “atacar” de volta. Pressione o botão Voltar para colocá-lo nesse modo.



MODO ENLOUQUECIDO

No Modo enlouquecido, o MeccaSpider fica desorientado e animado e se movimenta explorando tudo ao redor. Pressione o botão Esquerda ou o botão Direita para colocá-lo nesse modo.



MODOS DE GUARDA GUARDA BÁSICA

Quando configurado no Modo de guarda básico, o MeccaSpider ficará parado esperando o sensor infravermelho detectar um movimento. Quando um movimento for detectado, MeccaSpider “atacará” qualquer coisa que ele “vir”.

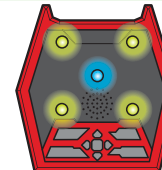

GUARDA PATRULHA

Quando configurado no Modo de guarda patrulha, o MeccaSpider patrulhará ativamente a área ao seu redor até que o sensor infravermelho detecte um movimento. Quando um movimento for detectado, MeccaSpider “atacará” qualquer coisa que ele “vir”.

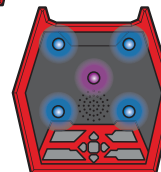

MODOS DE JOGOS

REPITA COMIGO

ETAPA 1. As luzes LED do MeccaSpider reproduzirão um padrão de setas (simbolizando os botões de setas físicos) conforme indicado no diagrama. Essas setas em LED piscarão em sequência com sons e cores.



ETAPA 2. Para brincar, você deve pressionar os botões de setas físicos na mesma ordem que as luzes LED reproduzirem. Se você acertar a sequência corretamente, o MeccaSpider celebrará e avançará seu jogo para a próxima etapa que ficará mais difícil. Se você não acertar a sequência corretamente, o MeccaSpider “atacará”.

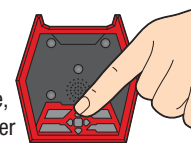

ATAQUE DE VENENO

ETAPA 1. Junte todos os jogadores e sentem formando um grande círculo em volta do MeccaSpider e fiquem parados.

ETAPA 2. O MeccaSpider se movimentará aleatoriamente dentro do círculo, porém você nunca sabe quando o MeccaSpider parará de rodar e atacará você com um jato de “veneno”. Se ele parar e não “atacar”, ele começará a rodar novamente, mas cuidado, o “veneno” pode te “atacar” a qualquer momento!

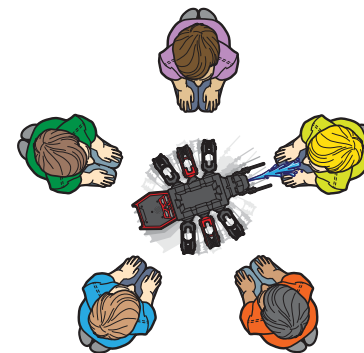



RU

ЭЛЕМЕНТЫ УПРАВЛЕНИЯ

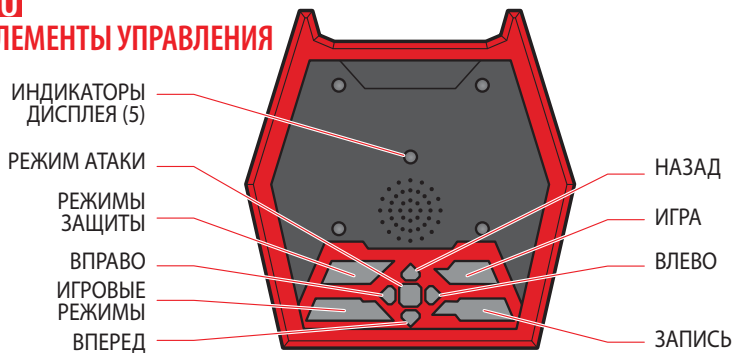

АВТОНОМНЫЙ РЕЖИМ

В автономном режиме MessaSpider передвигается самостоятельно, исследуя предметы вокруг. Во время исследования игрушка поет и издает разные звуки. При включении MessaSpider всегда начинает работать в этом режиме.



РЕЖИМ ПОИСКА

В этом режиме MessaSpider охотится — быстро передвигается и внезапно “атакует”. Нажатие кнопки “Вперед” переведет игрушку в этот режим.



РЕЖИМ ВЕСЕЛЬЯ

В этом режиме MessaSpider поет веселые песни и суетливо бегает. MessaSpider переходит в этот режим, когда инфракрасный датчик “замечает” новый предмет.



РЕЖИМ УЕДИНЕНИЯ

В этом режиме MessaSpider очень осторожен. Он отступает назад и прячется, если чувствует угрозу. Старайся не пугать игрушку в этом режиме — она может “атаковать”. Нажатие кнопки “Назад” переведет игрушку в этот режим.

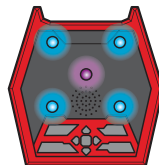

РЕЖИМ НЕУПРАВЛЯЕМОСТИ

В режиме неуправляемости MessaSpider растерян, крутится и исследует предметы вокруг. Нажатие кнопок “Вправо” или “Влево” переведет игрушку в этот режим.



РЕЖИМЫ ЗАЩИТЫ

ОСНОВНОЙ РЕЖИМ ЗАЩИТЫ

В этом режиме MessaSpider не двигается, пока инфракрасный датчик не обнаружит движение. Когда датчик обнаруживает движение, MessaSpider “атакует”.

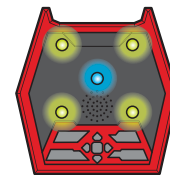

РЕЖИМ ПАТРУЛИРОВАНИЯ

В этом режиме MessaSpider патрулирует территорию вокруг себя, пока инфракрасный датчик не обнаружит движение. Когда датчик обнаруживает движение, MessaSpider “атакует”.

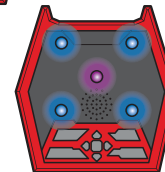

ИГРОВЫЕ РЕЖИМЫ

ПОВТОРЯЙ ЗА МНОЙ

ШАГ 1. Светодиодная матрица игрушки MessaSpider отображает стрелки, обозначающие кнопки движения, как показано на схеме. Стрелки на матрице будут мигать определенными цветами, сопровождаясь звуками.



ВЛЕВО



ВПРАВО



ВВЕРХ



ВНИЗ



ВЛЕВО



ВПРАВО



ВВЕРХ



ВНИЗ

ШАГ 2. Чтобы сыграть в игру, нажимай кнопки со стрелками в том порядке, который отображается на матрице. Если ты все сделаешь правильно, MessaSpider отметит твою победу, и ты перейдешь к следующему, более сложному уровню. Если ты ошибешься, MessaSpider “атакует”.

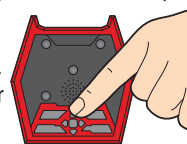

АТАКА ЯДОМ

ШАГ 1. Сядь со всеми игроками вокруг MessaSpider. Все игроки должны сидеть совершенно неподвижно.

ШАГ 2. MessaSpider будет поворачиваться по кругу в случайном направлении. В любой момент он может остановиться и атаковать “ядом”. MessaSpider может быть непредсказуем и никого не “атаковать”. Но берегись! В любой момент он может вернуться!

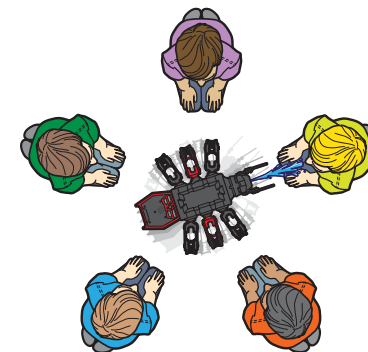

PL ELEMENTY STERUJĄCE

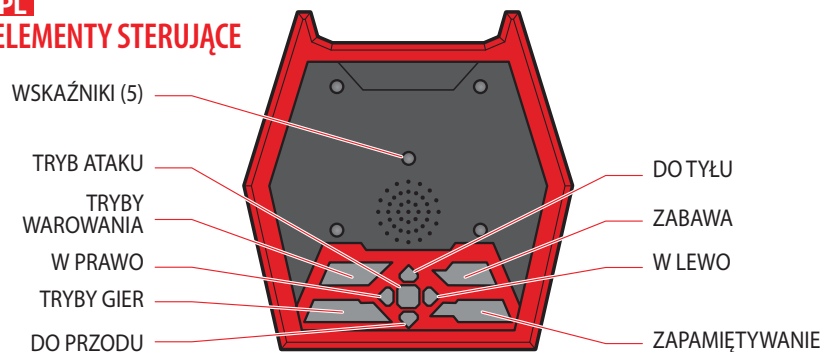

TRYB AUTONOMICZNY

W trybie autonomicznym MeccaSpider porusza się samodzielnie i poznaje swoje otoczenie, odtwarzając podstawowe utwory i efekty dźwiękowe. Po pierwszym podłączeniu zasilania MeccaSpider zawsze będzie uruchamiał się w tym trybie.



TRYB SKRADANIA SIĘ

W trybie skradania się MeccaSpider zaczyna polować — porusza się szybciej i swobodnie atakuje. Przejście w ten tryb następuje po naciśnięciu przycisku „do przodu”.



TRYB EKSCYTACJI

W trybie ekscytacji MeccaSpider odtwarza radosne utwory i biega dokoła, szukając czegoś ciekawego do zrobienia. MeccaSpider przejdzie w ten tryb, kiedy czujnik podczuwani „zobaczy” coś nowego.



TRYB PUSTELNICZY

W trybie pustelniczym MeccaSpider jest ostrożny — wycofuje się i chowa przed potencjalnymi zagrożeniami. Należy uważać, aby nie wystraszyć go zbyt mocno, ponieważ może „zaatakować” w samoobronie. Przejście w ten tryb następuje po naciśnięciu przycisku „do tyłu”.

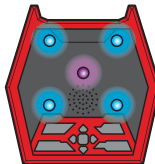

TRYB SZALEŃSTWA

W trybie szaleństwa MeccaSpider jest odrobinę zdezorientowany, zmieniając kierunki i poznając swoje otoczenie. Przejście w ten tryb następuje po naciśnięciu przycisku „w lewo” lub „w prawo”.



TRYBY WAROWANIA

WAROWANIE PODSTAWOWE

Po ustawieniu trybu warowania podstawowego MeccaSpider pozostanie na miejscu i zaczeka, aż czujnik podczuwani wykryje ruch. Po wykryciu ruchu MeccaSpider „zaatakuje” to, co „zobaczy”.

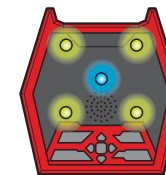

WAROWANIE PATROLOWE

Po ustawieniu trybu warowania patrolowego MeccaSpider będzie aktywnie patrolował obszar do momentu, gdy czujnik podczuwani wykryje ruch. Po wykryciu ruchu MeccaSpider „zaatakuje” to, co „zobaczy”.

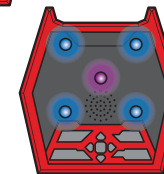

TRYBY GIER

POWTARZAJ ZA MNĄ

KROK 1. Zespół diod LED MeccaSpidera wyświetli wzory strzałek (symbolizujących fizyczne przyciski strzałek) w sposób pokazany na diagramie. Strzałki LED będą migać jedna po drugiej wraz z dźwiękami i kolorami.

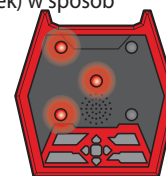

KROK 2. Aby zagrać w tę grę, należy nacisnąć fizyczne przyciski strzałek w kolejności pokazanej przez zespół diod LED. W przypadku prawidłowego dopasowania wszystkich strzałek MeccaSpider będzie świecił, a Ty przejdziesz do następnego kroku, który będzie trudniejszy. Jeśli nie dopasujesz poprawnie wszystkich strzałek, MeccaSpider „zaatakuje”.

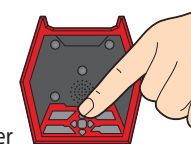

ATAK JADEM

KROK 1. Zbierz wszystkich graczy i usiądźcie w dużym kole wokół MeccaSpidera. Wszyscy powinni siedzieć nieruchomo.

KROK 2. MeccaSpider będzie w sposób losowy kręcił się w kółko, ale nigdy nie będziecie wiedzieć, kiedy się zatrzyma ani czy opryska Was „jadem”. Jeśli się zatrzyma i nie „zaatakuje”, po chwili ponownie zacznie się kręcić. Lepiej uważać — „jad” może dopaść Was w każdej chwili!

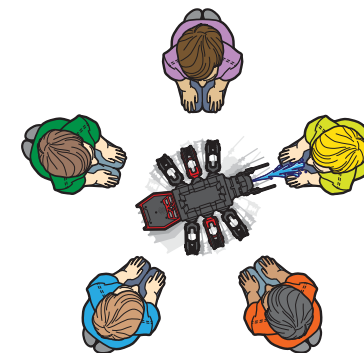

CZ OVLÁDÁNÍ

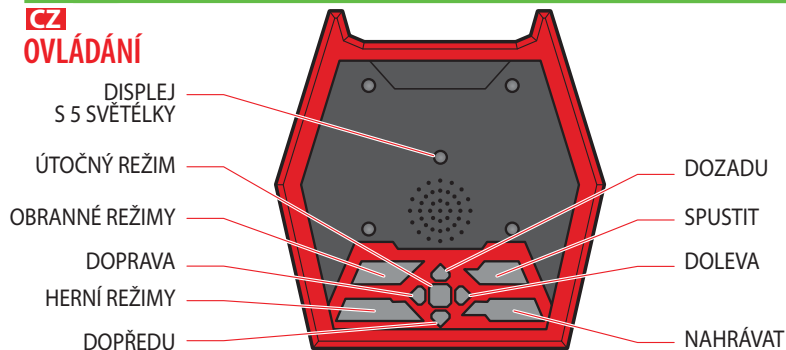

SAMOSTATNÝ REŽIM

V samostatném režimu se pavouk MeccaSpider nezávisle pohybuje, aby prozkoumal své okolí, a přehrává přitom jednoduché znělky a zvukové efekty. Při prvním zapnutí se pavouk MeccaSpider vždy spustí v tomto režimu.

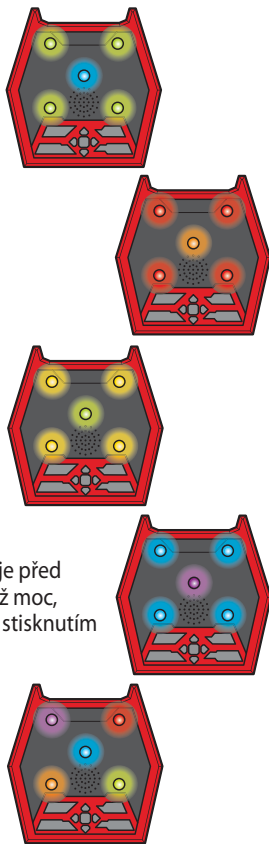

REŽIM LOVU

V režimu lovu se pavouk MeccaSpider rychle hýbe a „útočí“ na vše kolem sebe. Pavouka přepnete do tohoto režimu stisknutím tlačítka Dopředu.

REŽIM PRŮZKUMU

V režimu průzkumu hraje pavouk MeccaSpider veselé melodie a rychle pobíhá kolem, hledaje nějakou zábavnou činnost. Pavouk MeccaSpider vstoupí do tohoto režimu, pokud infračervený snímač „uvidí“ něco nového.

OPATRNÝ REŽIM

V opatrném režimu je pavouk MeccaSpider obezřetný, ustupuje před možnými hrozbami a skrývá se před nimi. Pokud jej vylekáte až moc, může reagovat „útokem“. Pavouka přepnete do tohoto režimu stisknutím tlačítka Dozadu.

BLÁZNIVÝ REŽIM

V bláznivém režimu je pavouk MeccaSpider vesele zmatený, otáčí se dokola a zkoumá vše kolem sebe. Pavouka přepnete do tohoto režimu stisknutím tlačítek Doleva nebo Doprava.

OBRANNÉ REŽIMY

ZÁKLADNÍ OBRANA

Jakmile se pavouk MeccaSpider přepne do režimu základní obrany, zůstane na místě a počká, dokud jeho infračervený snímač nezaznamená nějaký pohyb. Jakmile pavouk MeccaSpider zaznamená pohyb, ihned „zaútočí“ na cokoli, co „uviděl“.

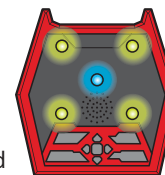

OBRANA „STRÁŽ“

Jakmile se pavouk MeccaSpider přepne do režimu obrany „stráž“, bude hlídkovat ve svém blízkém okolí, dokud jeho infračervený snímač nezaznamená nějaký pohyb. Jakmile pavouk MeccaSpider zaznamená pohyb, ihned „zaútočí“ na cokoli, co „uviděl“.

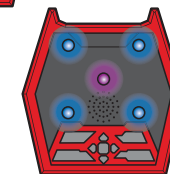

HERNÍ REŽIMY

OPAKUJ PO MNĚ

KROK 1. Pavouk MeccaSpider zobrazí pomocí svých diod LED obrázek šipky (ty představují šipky na ovládání), jako je vidět na obrázku. Tyto šipky z diod LED budou blikat v určité sekvenci za doprovodu barev a zvuků.



KROK 2. Hra se hraje tak, že musíš stisknout tlačítka šipek na ovládání přesně v pořadí, v jakém je zobrazily diody LED. Pokud tlačítka šipek stiskneš ve správném pořadí, pavouk MeccaSpider tvůj úspěch patřičně oslaví a spustí další kolo, které bude náročnější než to předchozí. Pokud tlačítka šipek nestiskneš ve správném pořadí, pavouk MeccaSpider „zaútočí“.



JEDOVATÝ ÚTOK

KROK 1. Všichni hráči se posadí do velkého kruhu okolo pavouka MeccaSpider a od tohoto momentu se nesmí hýbat.

KROK 2. Pavouk MeccaSpider se bude náhodně otáčet dokola. Nikdy nevíte, kdy se zastaví, ani jestli to budeš právě ty, na koho „zaútočí“ svým „jedem“. Pokud se zastaví, ale na nikoho „nezaútočí“, začne se znovu otáčet. Dejte ale pozor! Jeho „jed“ je stále velká hrozba!

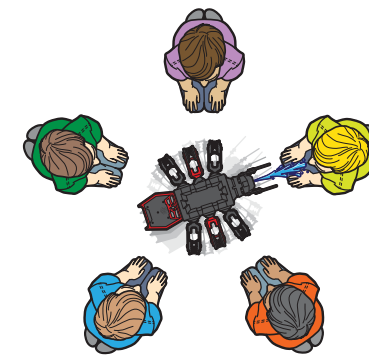

SK OVLÁDACIE PRVKY

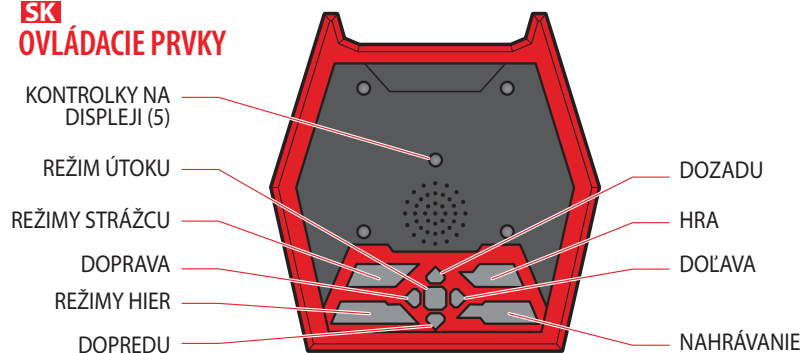

SAMOSTATNÝ REŽIM

V samostatnom režime sa MeccaSpider pohybuje sám od seba, skúma okolie a prehráva základné skladby a zvukové efekty. Po zapnutí sa MeccaSpider zakaždým spustí v tomto režime.



REŽIM ZAKRÁDANIA

V režime zakrádania je MeccaSpider na love, rýchlo sa pohybuje po okolí a „útočí“, kedy sa mu zachce. Do tohto režimu prejde stlačením tlačidla šípky dopredu.



REŽIM NADŠENIA

V režime nadšenia MeccaSpider hrá pozitívne skladby, preháňa sa sem a tam a hľadá si nejakú zábavku. Do tohto režimu MeccaSpider prechádza, keď jeho infračervený snímač „zbadá“ niečo nové.



REŽIM ÚSTRANIA

V režime ústrania je MeccaSpider opatrný, ustupuje a uteká pred hroziacim nebezpečenstvom. Dávaj však pozor – ak ho príliš vystraší, môže prejsť do „protiútoku“. Do tohto režimu prejde stlačením tlačidla šípky dozadu.



DIVOKÝ A BLÁZŇIVÝ REŽIM

V divokom a bláznivom režime je MeccaSpider roztomilo pomýlený, otáča sa a skúma svoje okolie. Do tohto režimu prejde stlačením tlačidla šípky dolava alebo doprava.



REŽIMY STRÁŽCU

ZÁKLADNÝ STRÁŽCA

Po nastavení na režim základného strážcu MeccaSpider zostane na mieste a čaká, kým jeho infračervený snímač nezachytí pohyb. Po zachytení pohybu MeccaSpider „zaútočí“ na čokoľvek, čo „uvidí“.

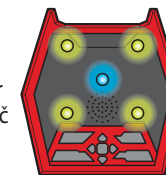

HLIADKUJÚCI STRÁŽCA

Po nastavení na režim hliadkujúceho strážcu MeccaSpider aktívne hliadkuje vo svojom bezprostrednom okolí, kým infračervený snímač nezachytí pohyb. Po zachytení pohybu MeccaSpider „zaútočí“ na čokoľvek, čo „uvidí“.

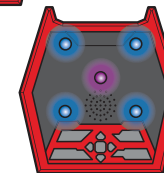

REŽIMY HIER

OPAKUJ PO MNE

1. KROK. Rad LED kontroliek robota MeccaSpider bude znázorňovať tvar šípok (symbol fyzických tlačidiel šípok), ako je znázornené na obrázku. Tieto LED šípky sa budú rozsviečovať v určitom slede v sprievode zvukov a v rôznych farbách.



DOLAVA



DOPRAVA



HORE



DOLE



DOLAVA



DOPRAVA



HORE



DOLE

2. KROK. Hra spočíva v tom, že musíš stláčať fyzické tlačidlá šípok v rovnakom poradí, v akom ich zobrazoval rad LED kontroliek. Ak stlačíš všetky správne šípky, MeccaSpider sa zaraduje a posunie ťa do ďalšieho kroku, ktorý bude o niečo náročnejší. Ak sa ti nepodari stlačiť šípky správne, MeccaSpider „zaútočí“.



ÚTOK JEDOM

1. KROK. Všetci hráči sa spoločne usadia do veľkého kruhu okolo robota MeccaSpider. Je dôležité, aby sedeli bez pohnutia.

2. KROK. MeccaSpider sa bude náhodne točiť dokola, nikdy však nevieš, kedy sa prestane otáčať a či ťa zasiahne jeho prúd „jedu“. Ak zastane a „nezaútočí“, znova sa začne otáčať. Ale pozor, „jed“ ťa môže zasiahnuť kedykoľvek!

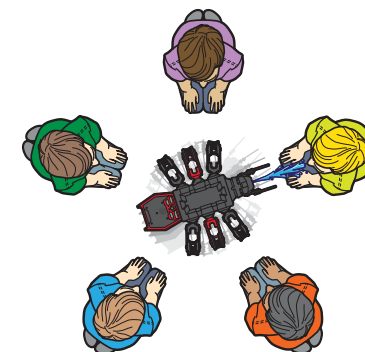

HU IRÁNYGOMBOK

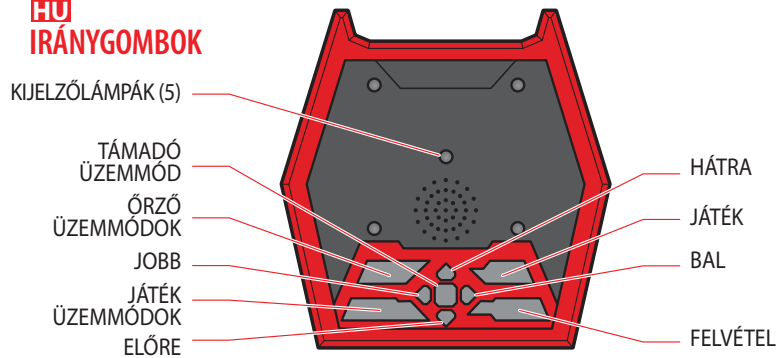

ÖNÁLLÓ ÜZEMMÓD

Az Önálló üzemmódban a MeccaSpider szabadon mozog, felfedezi a környezetét, egyszerű dallamokat és hanghatásokat játszik le. A MeccaSpider mindig ebben az üzemmódban van az első bekapcsolást követően.

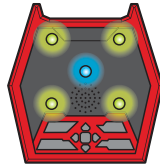

PORTYÁZÓ ÜZEMMÓD

A Portyázó üzemmódban a MeccaSpider vadászik, gyorsan mozog, és kedve szerint „támad”. Az Előre gomb megnyomásával lép ebbe az üzemmódbba.



IZGATOTT ÜZEMMÓD

Az Izgatott üzemmódban a MeccaSpider vidám dalokat játszik, és ide-oda mászkál valami szórakoztató dolgot keresve. A MeccaSpider akkor lép ebbe az üzemmódbba, ha valami újat „lát” az infravörös érzékelő.



REJTŐZKÖDŐ ÜZEMMÓD

A Rejtőzködő üzemmódban a MeccaSpider óvatos, meghátrál és elbújik az esetleges fenyegetések elől. Vigyázz, ne ijessz meg nagyon, mert akkor „megtámadhat”. A Hátra gomb megnyomásával lép ebbe az üzemmódbba.

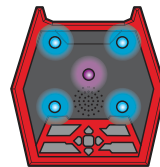

VAD ÉS HÓBORTOS ÜZEMMÓD

A Vad és hóbortos üzemmódban a MeccaSpider boldogan mászkál fel-alá, és felméri a környezetét. A Bal vagy Jobb gomb megnyomásával lép ebbe az üzemmódbba.

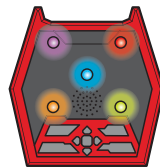

ŐRZŐ ÜZEMMÓDOK

ALAPVETŐ ŐRZÉS

Az Alapvető őrzés üzemmódban a MeccaSpider egy helyben vár egészen addig, amíg az infravörös érzékelő mozgást nem észlel. Amint mozgást észlel, a MeccaSpider azonnal „megtámadja” azt, amit „lát”.

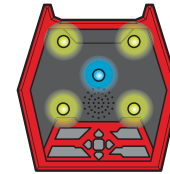

ŐRZŐ-VÉDŐ ÜZEMMÓD

Az Őrző-védő üzemmódban a MeccaSpider aktívan járőrözik közvetlen környezetében egészen addig, amíg az infravörös érzékelő mozgást nem észlel. Amint mozgást észlel, a MeccaSpider azonnal „megtámadja” azt, amit „lát”.

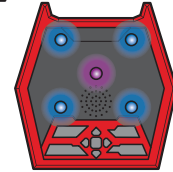

JÁTÉK ÜZEMMÓDOK

ISMÉTELD MEG

1. LÉPÉS A MeccaSpider LED-sora a képen látható módon nyilakat fog ábrázolni (a fizikális nyilgombok mintájára). Ezek a LED-nyilak sorban felvillannak hang- és színjelzés kíséretében.



2. LÉPÉS A játék során nyomd meg a fizikális nyilgombokat ugyanabban a sorrendben, ahogy a LED-soron megjelentek. Ha hibátlanul párosítottad az összes nyilat, a MeccaSpider ünnepelni fog, és továbbléphetsz a következő szintre, amely egy fokkal nehezebb lesz. Ha hibásan párosítod a nyilakat, a MeccaSpider „megtámad”.

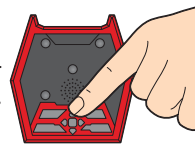

MÉREGTÁMADÁS

1. LÉPÉS A játékosok üljenek a MeccaSpider köré, és mindenki maradjon mozdulatlan.

2. LÉPÉS A MeccaSpider véletlenül kezd maga körül, azonban sosem lehet tudni, mikor hagyja abba a forgást, és hogy vajon befúj-e a „méreggel”. Ha megálláskor nem „támad”, akkor ismét forogni kezd, de vigyázz, a „méreg” bármikor elérhet!

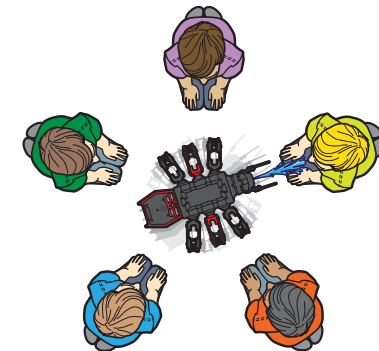

RO COMENZI

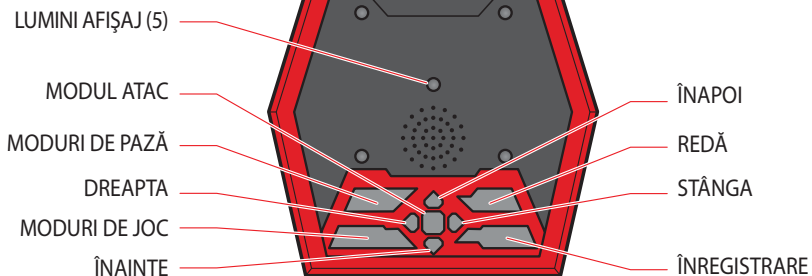

MODUL AUTONOM

În Modul autonom, MeccaSpider se deplasează singur pentru a explora împrejurimile, redând cântece simple și efecte sonore. MeccaSpider va intra întotdeauna în acest mod la prima pornire.



MODUL VÂNĂTOARE

În Modul vânătoare, MeccaSpider este la vânătoare, deplasându-se rapid și „atacând” în voie. Jucăria va intra în acest mod prin apăsarea butonului Înainte.



MODUL AMUZAMENT

În Modul amuzament, MeccaSpider redă cântece vesele și aleargă în jur, căutând ceva distractiv de făcut. MeccaSpider va intra în acest mod când senzorul IR „vede” ceva nou.



MODUL SOLITAR

În Modul solitar, MeccaSpider este prudent, va da înapoi și se va ghemui în fața potențialelor amenințări. Aveți grijă să nu îl speriați prea tare deoarece ar putea „ataca”. Jucăria va intra în acest mod prin apăsarea butonului Înapoi.



MODUL ZĂPĂCIT

În Modul zăpăcit, MeccaSpider este fericit și derutat, rotindu-se și explorând ce este în jurul său. Jucăria va intra în acest mod fie prin apăsarea butonului Stânga, fie a butonului Dreapta.



MODURI DE PAZĂ

PAZA DE BAZĂ

Odată setat în modul Paza de bază, MeccaSpider va rămâne pe loc și va aștepta până când senzorul IR detectează mișcare. Odată ce detectează mișcare, MeccaSpider va „ataca” orice va „vedea”.

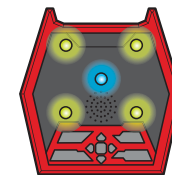

PAZA PRIN PATRULARE

Odată setat în modul Paza prin patrulare, MeccaSpider va patrula activ în imediata apropiere până când senzorul IR detectează mișcare. Odată ce detectează mișcare, MeccaSpider va „ataca” orice va „vedea”.

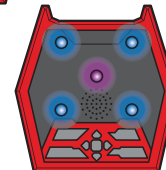

MODURI DE JOC

REPETAȚI DUPĂ MINE

PASUL 1. Matricea LED a jucăriei MeccaSpider va arăta un model de săgeți (simbolizând butoanele-săgeată fizice) după cum este indicat în desen. Aceste săgeți LED se vor aprinde intermitent, fiind însoțite de sunete și culori.



PASUL 2. Pentru a juca jocul, trebuie să apăsați butoanele-săgeată fizice în aceeași ordine precum cea arătată de matricea LED. Dacă ați potrivit corect toate săgețile, MeccaSpider va sărbători și vă va avansa la etapa următoare care va fi din ce în ce mai dificilă. Dacă nu potriviți corect toate săgețile, MeccaSpider va „ataca”.

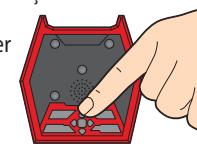

ATAC CU VENIN

PASUL 1. Toți jucătorii se adună și se așează în cerc în jurul lui MeccaSpider, asigurându-se că stau nemîșcați.

PASUL 2. MeccaSpider se va roti în cerc la întâmplare, dar jucătorii nu vor ști când MeccaSpider se va opri și dacă vor fi stropiți cu „venin”. Dacă se oprește și nu „atacă”, va începe apoi să se rotească din nou, însă fiți atenți, puteți fi stropiți cu „venin” în orice moment!

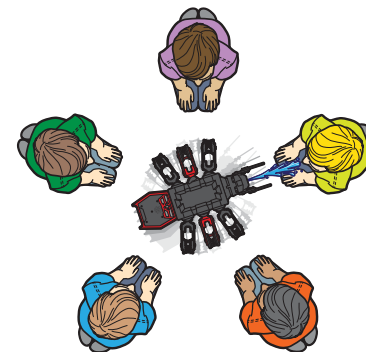

CONTROLS / COMMANDES / CONTROLES / STEUERUNG / BEDIENING / COMANDI / CONTROLES / ЭЛЕМЕНТЫ УПРАВЛЕНИЯ / ELEMENTY STERUJĄCE / OVLÁDÁNÍ / OVLÁDACIE PRVKY / IRÁNYGOMBOK / COMENZI

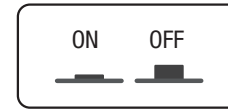

ON / ALLUMÉ / ENCENDIDO / EIN / AAN / ACCESO / LIGADO / ВКЛ. / WŁ. / ZAPNUTO / ZAP. / BE / PORNIT
OFF / ÉTEINT / APAGADO / AUS / UIT / SPENTO / DESLIGADO / ВЫКЛ. / WYŁ. / VYPNUTO / VYP. / KI / OPRIT

LEFT FOOT MOTOR / MOTEUR DES PATTES GAUCHES / MOTOR DEL PIE
IZQUIERDO / MOTOR FÜR LINKEN FUSS / MOTOR LINKERPOOT / MOTORE
PIEDE SINISTRO / MOTOR DA PATA ESQUERDA / ПРИВОД ДЛЯ ЛЕВОЙ
НОГИ / LEWY SILNIK / MOTOR LEVÉ NOHY / MOTORČEK LAVEJ
NOHY / BAL LÁB MOTORJA / MOTOR PICIOR STÂNGA

RIGHT FOOT MOTOR / MOTEUR DES PATTES DROITES / MOTOR DEL PIE DERECHO /
MOTOR FÜR RECHTEN FUSS / MOTOR RECHTERPOOT / MOTORE PIEDE DESTRO /
MOTOR DA PATA DIREITA / ПРИВОД ДЛЯ ПРАВОЙ НОГИ / PRAWY SILNIK / MOTOR
PRÁVÉ NOHY / MOTORČEK PRAVEJ NOHY / JOBB LÁB MOTORJA / MOTOR PICIOR
DREAPTA

RIGHT GEAR BOX / BOÎTE DE VITESSES DROITE / CAJA DE CAMBIOS (DERECHA) /
MOTORGETRIEBE RECHTS / RECHTERTANDWIELKAST / CAMBIO DESTRO / CAIXA DE
ENGRENAGEM DIREITA / ПРАВАЯ КОРОБКА ПЕРЕДАЧ / PRAWA SKRZYŃNIA BIEGÓW /
PRÁVÉ PŘEVODY / PRÁVÉ PŘEVODY / JOBB MOTOR DOBOZA / CUTIE DE VITEZE
DREAPTA MOTOR PRÁVÉ NOHY

LEFT GEAR BOX / BOÎTE DE VITESSES GAUCHE / CAJA DE CAMBIOS
(IZQUIERDA) / MOTORGETRIEBE LINKS / LINKERTANDWIELKAST / CAMBIO
SINISTRO / CAIXA DE ENGRENAGEM ESQUERDA / ЛЕВАЯ КОРОБКА
ПЕРЕДАЧ / LEWA SKRZYŃNIA BIEGÓW / LEVÉ PŘEVODY / LAVÁ PREVODOVKA
/ BAL MOTOR DOBOZA / CUTIE DE VITEZE STÂNGA

IR MODULE / MODULE INFRAROUGE / MÓDULO DE INFRARROJOS / IR-MODUL / IR-MODULE
/ MODULO IR / MÓDULO INFRARVERMELHO / ИНФРАКРАСНЫЙ МОДУЛЬ / MODUL
PODCZERWIENI / INFRAČERVENÝ MODUL / MODUL INFRAČERVENÉHO SNÍMAČA /
INFRAVÖRÖS MODUL / MODUL IR

WATER SQUIRTING HEAD / TÊTE GICLEUSE D'EAU / MÓDULO FACIAL LANZA
AGUA / Wasserspritzender Kopf / WATERSPUITENDE KOP / TESTA SPRUZZA
ACQUA / CABEÇA DO ESGUICHO DE ÁGUA / ГОЛОВА, ВЫПУСКАЮЩАЯ ВОДУ
/ MODUL DO PRYSKANIA WODĄ / HLAVA STŘÍKAJÍCÍ VODU / HLAVA
STRIEKAJÚCA VODU / SPRICCELÓ FEJ / CAP CARE STROPEȘTE CU APĂ

POWER SUPPLY / ALIMENTATION / ALIMENTACIÓN / STROMVERSORGUNG / STROOM /
STROOM / ALIMENTAÇÃO DE ENERGIA / ИСТОЧНИК ПИТАНИЯ / ZASILANIE / NAPÁJENÍ /
NAPÁJANIE / ENERGIAELLÁTÁS / SURSĂ DE ALIMENTARE

DOWNLOAD FREE APP
TÉLÉCHARGE L'APPLICATION GRATUITE

ES. DESCARGATE LA APLICACIÓN GRATIS DE. KOSTENLOSE APP HERUNTERLADEN. NĹL DOWNLOAD DE GRATIS
APP. IT. SCARICA L'APP GRATUITA. PT. BAIXE O APLICATIVO GRATUITO. RU. СКАЧАЙТЕ БЕСПЛАТНОЕ
ПРИЛОЖЕНИЕ. PL. PÓBIERZ DARMOWĄ APLIKACJĘ.

Bluetooth

Download on the
App Store

DOWNLOAD ON THE APP STORE
TÉLÉCHARGER DANS L'APP STORE
CONSIGUIENDO EN EL APP STORE
BAIXAR NA APP STORE
DOWNLOAD IN DE APP STORE
SCARICA SU APP STORE
BAIXAR NA APP STORE

GET IT ON
Google Play

GET IT ON GOOGLE PLAY
DISPONIBLE SUR GOOGLE PLAY
DISPONIBLE EN GOOGLE PLAY
TERAZ NA GOOGLE PLAY
ONTDEK HET OP GOOGLE PLAY
DISPONIBILE SU GOOGLE PLAY
DISPONIBILE NO GOOGLE PLAY

DOCTYNO B GOOGLE PLAY
PÓBIERZ Z GOOGLE PLAY
WYNI NA GOOGLE PLAY
TERAZ NA GOOGLE PLAY
STEREZO MEC GOOGLE PLAY
ACUM PE GOOGLE PLAY

EN. Smart device not required. For an enhanced experience, please use a compatible iOS or ANDROID device to play. Check compatibility at www.meccano.com/devices. Search for Meccano on Google Play™ or the App Store®. FR. Appareil mobile intelligent non obligatoire. Toutefois, l'utilisation d'un appareil iOS ou Android compatible offre une expérience optimale. Pour vérifier la compatibilité, rendez-vous sur www.meccano.com/devices. Recherchez Meccano sur Google Play™ ou sur l'App Store®. ES. No requiere el uso de ningún dispositivo inteligente. Para disfrutar de una experiencia mejor, se recomienda usar un dispositivo iOS o ANDROID compatible para jugar. Puedes ver los dispositivos compatibles en www.meccano.com/devices. Busca Meccano en Google Play™ o App Store®. DE. Funktionen ohne Smart-Gerät. Das Spielerlebnis kann mit einem kompatiblen iOS- oder Android-Gerät weiter gesteigert werden. Siehe Übersicht über Kompatible Geräte unter www.meccano.com/devices. Auf Google Play™ oder im App Store® such Meccano nach. NL. Smartapparaat niet vereist. Geniet voor een betere ervaring een compatibel iOS- of ANDROID-apparaat om te spelen. Controleer of je apparaat compatibel is op www.meccano.com/devices. Zoek naar Meccano op Google Play™ of in de App Store®. IT. Dispositivo smart non necessario. Per una migliore esperienza, utilizzare un dispositivo compatibile con iOS o Android per giocare. Verificare la compatibilità all'indirizzo www.meccano.com/devices. Cercare Meccano su Google Play™ o sull'App Store®. PT. Dispositivo inteligente não obrigatório. Para uma experiência avançada, use um dispositivo iOS ou Android compatível para jogar. Consulte a compatibilidade em www.meccano.com/devices. Para uma busca por Meccano no Google Play™ ou na App Store®, RU. Мобильное устройство не требуется. Для более богатой игры рекомендуется использовать совместимый смартфон на базе iOS или ANDROID. Проверьте совместимость по ссылке www.meccano.com/devices. Будьте в поисках Meccano в Google Play™ или в App Store®. CZ. Dispositiv smart není nezbytný. Pro lepší zážitek ze hry použijte kompatibilní zařízení se systémem iOS nebo ANDROID. Sazram kompatibilní zařízení najdete na webu www.meccano.com/devices. V obchodě Google Play™ nebo App Store® hledat aplikaci Meccano. SK. Nevyžaduje chytré zariadenie. Na zlepšenie zážitku z hry použijte zariadenie kompatibilné so systémom iOS alebo ANDROID. Kompatibilitu môžete skontrolovať na adrese www.meccano.com/devices. V obchode Google Play™ alebo App Store® vyhľadajte aplikáciu Meccano. HU. Okozkodszköz nem szükséges. A jobb játé élmény érdekében a játékos kompatibilis iOS vagy ANDROID készülékre. A kompatibilitást a www.meccano.com/devices oldalon ellenőrizheti. A Google Play™ vagy az App Store® áruházaiban keressen rá az Meccano kifejezésre. RO. Nu este necesar un dispozitiv inteligent. Pentru o experiență optimizată, utilizați un dispozitiv iOS sau ANDROID compatibil pentru a vă juca. Verificați compatibilitatea la www.meccano.com/devices. Căutați Meccano în Google Play™ sau App Store®.

EN. Spin Master reserves the right to withdraw the application at any given time and without notice. Spin Master reserves the right to discontinue the website www.meccano.com/devices at any time. FR. Spin Master se réserve le droit de retirer l'application à tout moment et sans préavis. Spin Master se réserve le droit de supprimer le site Internet www.meccano.com à tout moment. ES. Spin Master se reserva el derecho de retirar la aplicación del mercado en cualquier momento y sin previo aviso. Spin Master se reserva el derecho de suspender el sitio web www.meccano.com en cualquier momento. DE. Spin Master behält sich das Recht vor, die Anwendung jederzeit ohne Vorankündigung zurückzuziehen. Spin Master behält sich das Recht vor, den Betrieb der Website www.meccano.com jederzeit einzustellen. NL. Spin Master behoudt zich het recht voor de app op elk moment en zonder kennisgeving in te trekken. Spin Master behoudt zich het recht voor de website www.meccano.com wanneer gewenst buiten gebruik te stellen. IT. Spin Master si riserva il diritto di ritirare l'applicazione in qualsiasi momento senza preavviso. Spin Master si riserva il diritto di rimuovere il sito www.meccano.com in qualsiasi momento. PT. A Spin Master se reserva o direito de remover o aplicativo a qualquer momento e sem aviso prévio. A Spin Master se reserva o direito de descontinuar o site www.meccano.com a qualquer momento. RU. Spin Master оставляет за собой право jederzeit отозвать приложение и любое время прекратить работу сайта www.meccano.com. CZ. Spin Master si vyhrazuje pravo kdykoliv a bez předchozího upozornění přestat nabízet. Spin Master si vyhrazuje pravo kdykoliv ukončit web www.meccano.com. SK. Spin Master si vyhrazuje pravo kdykoľvek a bez upozornenia stiahnuť aplikáciu zariadenia. Spin Master si vyhrazuje pravo kdykoľvek ukončiť používanie webovej stránky www.meccano.com. HU. A Spin Master fenntartja a jogot, hogy az alkalmazást bármikor, előzetes bejelentés nélkül visszavonja. A Spin Master fenntartja a jogot, hogy bármikor leállítsa a www.meccano.com honlap használatát. RO. Spin Master își rezervă dreptul de a retrage aplicația în orice moment și fără preavert. Spin Master își rezervă dreptul de a întrerupe utilizarea site-ului www.meccano.com în orice moment.

CONSUMER INFORMATION • INFORMATIONS DESTINÉES AUX CONSOMMATEURS • INFORMACIÓN PARA EL CONSUMIDOR • VERBRAUCHERHINWEISE • INFORMATIE VOOR GEBRUIKERS • INFORMAZIONI PER I CONSUMATORI • INFORMAÇÕES PARA O CONSUMIDOR • ИНФОРМАЦИЯ ДЛЯ ПОТРЕБИТЕЛЕЙ • INFORMACJA DLA KONSUMENTA • INFORMACE PRO SPOTŘEBITELE • INFORMÁCIE PRE SPOTREBITEĽA • FOGYASZTÓI TUDNIVALÓK • INFORMAȚII PENTRU CONSUMATOR

(EN) BATTERY SAFETY INFORMATION:

- Requires 5 x 1.5 C alkaline batteries (not included).
- Batteries are small objects.
- Replacement of batteries must be done by adults.
- Follow the polarity (+/-) diagram in the battery compartment.
- Promptly remove dead batteries from the toy.
- Dispose of used batteries properly.
- Remove batteries for prolonged storage.
- Only batteries of the same or equivalent type as recommended are to be used.
- DO NOT incinerate used batteries.
- DO NOT dispose of batteries in fire, as batteries may explode or leak.
- DO NOT mix old and new batteries or types of batteries (i.e. alkaline/standard/rechargeable).
- DO NOT recharge non-rechargeable batteries.
- DO NOT recharge non-rechargeable batteries.
- DO NOT short-circuit the supply terminals.

IMPORTANT INFORMATION: Remove all packaging before use. Retain this information, addresses and phone numbers for future reference. Content may vary from pictures. Meccano reserves the right to discontinue the website www.meccano.com at any time. Keep away from obstacles and electrical hazards.

SAFETY PRECAUTIONS: Parental guidance is recommended. Do not use the toy on a table or near stairs; only use on the floor. Regularly examine for damage to the toy and sensors. In the event of any damage, remove from use. Keep hands, hair and loose clothing away from moving parts when power switch is turned ON. Turn OFF toy when not in use. During play, keep in sight so that you can supervise it all the time. Users should keep strict accordance with the instruction manual while operating the product.

CARE AND MAINTENANCE: This product is intended for indoor use only. Do not use outdoor - dirt, grass, cement will scratch the finish and/ or block the sensors. Do not submerge the toy in water. Do not play around water as this is a hazard and can cause a malfunction or damage the electronic assemblies. Keep the sensors clean, wipe with a scratchless cloth. Do not put any foreign objects in the USB port or sensors. Do not pull hard on any part of the robot as this may cause damage.

TROUBLE SHOOTING: If normal function of the product is disturbed or interrupted, strong electromagnetic interference may be causing the issue. To

reset product, turn it completely off, then turn it back on. If normal operation does not resume, move the product to another location and try again. To ensure normal performance, change the batteries, as low batteries may not allow full function.

(FR) INFORMATIONS DE SÉCURITÉ RELATIVES AUX PILES :

- Fonctionne avec 5 piles alcalines C 1,5 V (non fournies).
- Les piles sont de petits objets.
- Le remplacement des piles doit être effectué par un adulte.
- Respecter le schéma de polarité (+/-) du compartiment des piles.
- Retirer immédiatement toute pile usagée du jouet.
- Jeter correctement les piles usagées.
- Retirer les piles du jouet en cas d'inutilisation prolongée.
- N'utiliser que des piles d'un même type ou d'un type équivalent à celui recommandé.
- NE PAS incinérer les piles usagées.
- NE PAS jeter les piles au feu ; elles pourraient exploser ou fuir.
- NE PAS mélanger des piles neuves et des piles usagées, ou des piles de types différents (ex : alcalines/standard).
- NE PAS utiliser de piles rechargeables.
- NE PAS recharger des piles non rechargeables.
- NE PAS court-circuiter les bornes d'alimentation.

INFORMATIONS IMPORTANTES : Retirer tout l'emballage avant utilisation. Conserver les informations, adresses et numéros de téléphone pour consultation ultérieure. Le contenu peut différer des images. Meccano se réserve le droit de supprimer le site Internet www.meccano.com à tout moment. Maintenir à l'écart de tout obstacle ou risque électrique.

MESURES DE SÉCURITÉ : L'aide d'un adulte est recommandée. Ne pas utiliser le jouet sur une table ou près d'escaliers. L'utiliser sur le sol uniquement. Vérifier régulièrement que le jouet et les capteurs ne sont pas endommagés. S'ils le sont, ne plus utiliser le jouet. S'assurer que les mains, cheveux et vêtements amples ne se trouvent pas à proximité des parties mobiles lorsque l'interrupteur est placé sur ON. Éteindre le jouet lorsqu'il n'est pas utilisé. Le jouet doit toujours être dans le champ de vision et surveillé à tout moment. Les utilisateurs doivent suivre rigoureusement les consignes de ce mode d'emploi lors de l'utilisation du jouet.

ENTRETIEN ET MAINTENANCE : Ce produit est conçu

pour être utilisé en intérieur seulement. Ne pas utiliser en extérieur : tout contact avec de la terre, de l'herbe ou du béton peut érafler la peinture et/ou empêcher les capteurs de fonctionner. Ne pas plonger le jouet dans l'eau. Ne pas utiliser le jouet à proximité d'eau ; cela présente un danger et risquerait de provoquer un mauvais fonctionnement des assemblages électroniques ou de les endommager. Les capteurs doivent rester propres. Les nettoyer à l'aide d'un chiffon doux. Ne placer aucun objet étranger dans les capteurs ni dans le port USB. Ne pas tirer trop fort sur une partie du robot, car cela pourrait l'endommager.

DÉPANNAGE : de fortes interférences électromagnétiques peuvent perturber ou empêcher le fonctionnement du jouet. Pour réinitialiser le jouet, l'éteindre totalement, puis le rallumer. S'il ne fonctionne toujours pas correctement, le déplacer et réessayer. Pour assurer le fonctionnement normal du jouet, remplacer les piles. En effet, des piles faibles peuvent ne pas permettre un fonctionnement optimal.

(ES) INFORMACIÓN DE SEGURIDAD SOBRE LAS PILAS:

- Necesita 5 pilas alcalinas de 1,5 V tipo C (no incluidas).
- Las pilas son objetos pequeños.
- Las pilas deben ser sustituidas por un adulto.
- Siga las instrucciones de polaridad (+ / -) que aparecen en el compartimento de las pilas.
- Retire rápidamente las pilas usadas.
- Las pilas usadas deben desecharse de forma adecuada.
- Retire las pilas si va a guardar el juguete durante un período de tiempo prolongado.
- Utilice únicamente pilas del tipo recomendado o de un tipo equivalente.
- NO exponga las pilas usadas al fuego.
- NO deseche las pilas usadas quemándolas, ya que podrían explotar o desprender productos químicos.
- NO mezcle pilas nuevas y viejas, ni mezcle pilas de tipos distintos (p. ej. alcalinas y normales).
- NO utilice pilas recargables.
- NO intente recargar pilas no recargables.
- NO cause cortocircuitos en las terminales de corriente.

INFORMACIÓN IMPORTANTE : Retire todo el embalaje antes de utilizar el producto. Conserve toda la información, las direcciones y los números de teléfono para futuras referencias. El contenido del paquete puede no corresponder con las imágenes. Meccano se reserva el derecho a suspender el sitio web www.meccano.com en cualquier momento. Mantenga el producto alejado de obstáculos y riesgos eléctricos.

MEDIDAS DE SEGURIDAD: Se recomienda la supervisión de un adulto. Coloca el juguete en el suelo cuando vayas a utilizarlo, nunca en una mesa ni cerca de las escaleras.

Comprueba periódicamente si el juguete o los sensores han sufrido daños. En caso de que estén dañados, deja de utilizar el juguete. Mantén las manos, el pelo y la ropa alejados de las piezas móviles cuando el interruptor esté ENCENDIDO. APAGA el juguete cuando no vayas a utilizarlo. No lo pierdas de vista mientras lo estés usando; debe estar bajo control en todo momento. Los usuarios del producto deben seguir todas las recomendaciones de esta guía de instrucciones.

CUIDADO Y MANTENIMIENTO: este producto debe utilizarse únicamente en interiores. No lo utilices en exteriores, ya que la suciedad, la hierba y el cemento pueden arañar el acabado y bloquear los sensores. No sumerjas el juguete en agua. No utilices el juguete cerca del agua. Esto puede resultar muy peligroso ya que podría provocar un mal funcionamiento o dañar los componentes electrónicos. Mantén limpios los sensores; límpialos con un paño suave. No insertes objetos extraños en el puerto USB ni en los sensores. No tires con fuerza de ninguna parte del robot, ya que podrías dañarlo.

RESOLUCIÓN DE PROBLEMAS: si se interrumpe el funcionamiento normal del producto, es posible que se deba a interferencias electromagnéticas fuertes. Para reiniciarlo, apágalo y vuelve a encenderlo. Si el producto sigue sin funcionar normalmente, cambia la zona de uso y vuelve a intentarlo. Las pilas usadas pueden impedir que el producto funcione correctamente. Para conseguir un rendimiento óptimo, cambia las pilas.

(DE) SICHERHEITSHINWEISE ZU BATTERIEN:

- Benötigt 5 x 1,5-V-Alkali-Babyzellen C (nicht enthalten).
- Batterien sind kleine Gegenstände.
- Batterien müssen von Erwachsenen ausgewechselt werden.
- Das Polaritätsdiagramm (+/-) im Batteriefach beachten.
- Leere Batterien sofort aus dem Spielzeug entfernen.
- Verbrauchte Batterien ordnungsgemäß entsorgen.
- Bei längerfristiger Lagerung Batterien vorher entfernen.
- Nur dieselben oder gleichwertige Batterien wie empfohlen verwenden.
- Verbrauchte Batterien NICHT verbrennen.
- Batterien NICHT in Feuer entsorgen, da sie explodieren oder auslaufen könnten.
- Alte und neue Batterien oder verschiedene Batterietypen (z. B. Alkali/Standard) NICHT zusammen einlegen.
- KEINE aufladbaren Batterien verwenden.
- Nicht-aufladbare Batterien NICHT aufladen.
- Batteriepole NICHT kurzschließen.

WICHTIGE INFORMATIEN: Entfernen Sie vor der Benutzung sämtliche Verpackungsmaterialien. Alle Informationen, Adressen und Telefonnummern bitte für mögliche Rückfragen aufbewahren. Der Packungsinhalt kann von den Bildern abweichen. Meccano behält sich das Recht vor, den Betrieb der Website www.meccano.com jederzeit einzustellen. Nicht in der Nähe von Hindernissen und gefährlichen Stromquellen spielen.

SICHERHEITSVORKEHRUNGEN: Beaufsichtigung durch Erwachsene empfohlen. Das Spielzeug nicht auf Tischen oder in der Nähe von Treppen verwenden. Das Spielzeug ist ausschließlich für die Verwendung auf dem Boden gedacht. Das Spielzeug und die Sensoren regelmäßig auf Schäden untersuchen. Ist das Spielzeug beschädigt, darf es nicht länger verwendet werden. Hände, Haare und weite Kleidung von den beweglichen Teilen fernhalten, wenn das Spielzeug eingeschaltet ist. Das Spielzeug ausschalten, wenn es nicht verwendet wird. Kinder während des Spielens nicht unbeaufsichtigt lassen. Das Produkt sollte streng nach den Anweisungen in der Bedienungsanleitung verwendet werden.

PFLEGE UND WARTUNG: Dieses Produkt ist nur zur Verwendung in Innenräumen vorgesehen. Nicht im Freien verwenden. Schmutz, Gras und Asphalt können die Oberfläche zerkratzen und/oder die Sensoren blockieren. Das Spielzeug nicht unter Wasser tauchen. Das Spielzeug nicht in der Nähe von Wasser verwenden. Dies ist nicht nur gefährlich, sondern kann auch zu einer Fehlfunktion oder zur Beschädigung der elektronischen Komponenten führen. Die Sensoren mit einem weichen Tuch sauber halten. Keine Fremdkörper in den USB-Anschluss oder die Sensoren einführen. Nicht an Roboterteilen zerren, denn das kann Schäden verursachen.

FEHLERBEHEBUNG: Wenn die normale Funktion des Produkts gestört oder unterbrochen wird, könnte starke elektromagnetische Strahlung der Grund dafür sein. Durch Aus- und wieder Einschalten des Produkts können die Einstellungen zurückgesetzt werden. Sollte dies die Fehlfunktion nicht beheben, das Produkt an einen anderen Ort bringen und dort erneut ausprobieren. Bei Bedarf die Batterien austauschen, da schwache Batterien die Leistungsfähigkeit beeinträchtigen können.

(NL) VEILIGHEIDSMATERIE MET BETREKKING TOT DE BATTERIJEN:

- Vereist 5 C-alkaline-batterijen van 1,5 V (niet inbegrepen).
- Batterijen zijn kleine voorwerpen.
- Het vervangen van batterijen dient door volwassenen te worden gedaan.
- Houd je aan het polariteitsdiagram (+/-) in het batterijvak.
- Verwijder lege batterijen onmiddellijk uit het speelgoed.
- Zorg voor een milieuvriendelijke afvalverwerking van de batterijen.

- Verwijder de batterijen als het speelgoed voor langere tijd wordt opgeborgen.
- Alleen batterijen van het aanbevolen type of een equivalent daarvan mogen worden gebruikt.
- Steek gebruikte batterijen NOOIT in brand.
- Gooi batterijen NOOIT in vuur. Hierdoor kunnen deze ontploffen of gaan lekken.
- Gebruik oude en nieuwe batterijen of verschillende typen batterijen (bijv. alkaline/standaard) NOOIT door elkaar.
- Gebruik NOOIT oplaadbare batterijen.
- Laad niet-oplaadbare batterijen NOOIT op.
- Veroorzaak NOOIT kortsluiting tussen de contactpunten.

BELANGRIJKE INFORMATIE: Verwijder de verpakking voor gebruik. Bewaar deze informatie, adressen en telefoonnummers voor toekomstig gebruik. Inhoud kan afwijken van illustraties. Meccano behoudt zich het recht voor de website www.meccano.com wanneer gewenst buiten gebruik te stellen. Blijf uit de buurt van obstakels en voorwerpen die elektrische schokken kunnen veroorzaken.

VEILIGHEIDSMATREGELEN: Ouderlijk toezicht wordt aanbevolen. Gebruik het speelgoed niet op tafels of in de buurt van trappen. Gebruik het alleen op de vloer. Controleer het speelgoed en de sensoren regelmatig op beschadigingen. In geval van schade, speelgoed niet meer gebruiken. Houd handen, haar en losvallende kleding uit de buurt van bewegende onderdelen als de stroomschakelaar op ON staat. Zet het speelgoed uit wanneer je het niet gebruikt. Houd het tijdens het spelen altijd in de gaten. Gebruikers dienen zich tijdens het gebruik van het product strikt aan de informatie in de gebruiksaanwijzing te houden.

VERZORGING EN ONDERHOUD: dit product is uitsluitend voor gebruik binnenshuis. Gebruik het product niet buitenshuis. Vuil, gras en cement zorgen voor krassen op de lak of blokkeren de sensoren. Dompel het speelgoed niet onder in water. Gebruik het speelgoed niet in de buurt van water, omdat dit gevaarlijk is en een elektronisch defect kan veroorzaken. Maak de sensoren schoon met een zachte doek. Plaats geen vreemde objecten in de USB-poort of de sensoren. Trek niet hard aan de onderdelen van de robot omdat dit schade kan veroorzaken.

PROBLEMEN OPLOSSEN: bij ontregeling of onderbreking van het normale functioneren van het product kan een sterke elektromagnetische storing de oorzaak van het probleem zijn. Reset het product door het volledig uit te schakelen en vervolgens weer in te schakelen. Functioneert het product dan nog niet naar behoren, reset het dan nogmaals in een andere ruimte. Controleer ook of de batterijen niet leeg zijn en vervang deze indien nodig. Lege batterijen kunnen een correcte werking verstoren.

(IT) INFORMAZIONI DI SICUREZZA PER LE PILE:

- Richiede 5 pile alcaline 1,5 C (non incluse).
- Le pile sono oggetti di piccole dimensioni.
- Le pile devono essere sostituite da adulti.
- Far riferimento allo schema delle polarità (+/-) all'interno dello scomparto pile.
- Estrarre tempestivamente le pile scariche.
- Eliminare le pile scariche con la dovuta cautela.
- Estrarre le pile se non si utilizza il prodotto per un periodo di tempo prolungato.
- Usare solo pile dello stesso tipo o equivalenti.
- NON bruciare le pile usate.
- NON gettare le pile nel fuoco, potrebbero esplodere o essere soggette a perdite di liquido.
- NON mischiare pile vecchie e nuove o tipi di pile diverse (ad esempio alcaline e standard).
- NON usare pile ricaricabili.
- NON ricaricare le pile non ricaricabili.
- NON cortocircuitare i terminali delle pile.

INFORMAZIONI IMPORTANTI: Rimuovere l'imballo prima dell'uso. Conservare informazioni, indirizzi e numeri di telefono per riferimento futuro. Il prodotto potrebbe essere differente dalle immagini. Meccano si riserva il diritto di rimuovere il sito www.meccano.com in qualsiasi momento. Tenere lontano da ostacoli, dispositivi elettrici e prese di corrente.

PRECAUZIONI DI SICUREZZA: È consigliata la supervisione dei genitori. Non usare il giocattolo su un tavolo o in prossimità di scale. Usare solo sul pavimento. Esaminare regolarmente il giocattolo e i sensori per verificare l'eventuale presenza di danni. Se danneggiato, il giocattolo non deve essere usato. Tenere le mani, i capelli e i capi di vestiario lontani dai componenti in movimento quando l'interruttore di alimentazione è acceso. Spegnerne il giocattolo quando non lo si sta usando. Durante il gioco, tenerlo in vista per poterlo controllare in ogni momento. Seguire attentamente la guida per l'uso.

CONSERVAZIONE E MANUTENZIONE: questo prodotto deve essere utilizzato esclusivamente in luoghi chiusi. Non utilizzare all'esterno: terra, erba e cemento potrebbero graffiare la superficie e/o potrebbero bloccare i sensori. Non immergere il giocattolo in acqua. Non utilizzare in prossimità di acqua per evitare il rischio di malfunzionamenti o danni ai componenti elettronici. Tenere puliti i sensori utilizzando un panno antigraffio. Non inserire corpi estranei nella porta USB o nei sensori. Non tirare troppo forte nessun componente del robot per evitare danni.

RISOLUZIONE DEI PROBLEMI: se il normale funzionamento del prodotto risultasse disturbato, ciò potrebbe essere causato da una forte interferenza elettromagnetica. Per resettare il prodotto, spegnerlo e riaccenderlo. Se non dovesse riprendere a funzionare

adeguatamente, spostarlo in una posizione diversa e riprovare. Per un funzionamento corretto, sostituire le pile poco cariche che possono compromettere il regolare funzionamento del prodotto.

(PT) INFORMAÇÕES DE SEGURANÇA SOBRE AS PILHAS:

- Requer 5 pilhas alcalinas tipo C de 1,5 V (não incluídas).
- Pilhas são objetos pequenos.
- A troca das pilhas deve ser realizada por adultos.
- Siga o diagrama de polaridade (+/-) no compartimento de pilhas.
- Retire as pilhas vazias do brinquedo.
- Descarte corretamente as pilhas usadas.
- Retire as pilhas para armazenamento prolongado.
- Recomenda-se que sejam usadas apenas pilhas iguais ou similares.
- NÃO incinere as pilhas usadas.
- NÃO jogue as pilhas no fogo, pois podem explodir ou vazar.
- NÃO misture pilhas novas com usadas, tampouco misture tipos de pilhas diferentes (pilhas alcalinas com pilhas regulares, por exemplo).
- NÃO use pilhas recarregáveis.
- NÃO recarregue pilhas não recarregáveis.
- NÃO permita que ocorra curto-circuito nos terminais do produto.

IMPORTANTE: emova totalmente a embalagem antes de utilizar. Guarde todos os endereços, números de telefone e demais informações para consulta e referência. O conteúdo poderá ser diferente das ilustrações. A Meccano reserva-se o direito de descontinuar o site www.meccano.com a qualquer altura. Mantenha distância de obstáculos e perigos elétricos.

PRECAUÇÕES DE SEGURANÇA: É recomendada a supervisão de um adulto. Não use o brinquedo em mesas ou perto de escadas; use-o apenas no chão. Verifique regularmente se há danos no brinquedo e nos sensores. Em caso de algum dano, suspenda o uso. Mantenha mãos, cabelos e roupas distantes do brinquedo quando a chave de liga/desliga estiver em "ON" ("LIGADO"). DESLIGUE o brinquedo quando não estiver em uso. Ao brincar com o produto, mantenha-o sob sua supervisão em todos os momentos. Os usuários devem seguir todas as instruções do guia de instruções para usar o brinquedo.

CUIDADOS E MANUTENÇÃO: Este produto destina-se somente a uso interno. Não o use fora de casa - pó, grama e cimento arranhão o acabamento e/ou obstruam os sensores. Não submerja o brinquedo em água. Não brinque perto da água, pois isso representa um risco e pode causar mau funcionamento ou danos aos componentes eletrônicos. Mantenha os sensores limpos

usando um tecido macio. Não insira objetos estranhos na porta USB ou nos sensores. Não puxe com muita força nenhuma parte do robô para não causar danos.

SOLUÇÃO DE PROBLEMAS: Se o funcionamento normal do produto for afetado ou interrompido, a causa pode ser uma interferência eletromagnética. Para reiniciar o produto, desligue-o completamente e ligue-o novamente. Se o funcionamento não voltar ao normal, desligue o produto para o outro local e tente novamente. Para garantir o funcionamento normal, troque as pilhas, já que as pilhas com carga baixa não possibilitam o funcionamento completo do produto.

RU ИНФОРМАЦИЯ ПО БЕЗОПАСНОМУ ОБРАЩЕНИЮ С ЭЛЕМЕНТАМИ ПИТАНИЯ:

- Для работы требуются 5 щелочных элементов питания типа С с напряжением 1,5 В (не входят в комплект).
- Элементы питания представляют собой миниатюрные предметы.
- Замену элементов питания должны выполнять взрослые.
- Соблюдайте полярность (+/-), указанную в отсеке элементов питания.
- Не оставляйте разрядившиеся элементы питания в игрушке.
- Утилизируйте элементы питания надлежащим образом.
- Извлекайте элементы питания, если игрушка не используется долгое время.
- Рекомендуется использовать элементы питания одного или эквивалентного типа.
- НЕ сжигайте использованные элементы питания.
- НЕ бросайте элементы питания в огонь. Это может привести к их утечке или взрыву.
- НЕ используйте новые элементы питания в сочетании с использованными или элементы питания разного типа (т.е. щелочные/обычные).
- НЕ используйте перезаряжаемые элементы питания.
- ЗАПРЕЩАЕТСЯ заряжать непerezаряжаемые элементы питания.
- ИЗБЕГАЙТЕ короткого замыкания источников питания.

ВАЖНАЯ ИНФОРМАЦИЯ: Снимите все упаковочные материалы перед использованием. Запишите указанные на упаковке адреса и номера телефонов, чтобы у вас была возможность связаться с нами. Содержимое упаковки может отличаться от иллюстрации. Взрослым следует время от времени проверять игру и следить за тем, чтобы она не была сломана и не представляла опасности для ребенка. В противном случае ее не следует использовать. Во время игры дети должны

находиться под присмотром взрослых. Компания Мессано оставляет за собой право прекратить использование сайта www.messano.com в любое время.

МЕРЫ ПРЕДОСТОРОЖНОСТИ:

Рекомендуется присмотр взрослых. Не используйте игрушку на столе или рядом с лестницей – игрушка предназначена для использования на полу. Следует проводить регулярный осмотр на предмет повреждения игрушки и датчиков. Если таковые имеются, игрушку не следует использовать. Не прикасайтесь к игрушке руками и следите за тем, чтобы она находилась на безопасном расстоянии от волос и неприлегающих элементов одежды, когда переключатель питания находится в положении “ВКЛ”. Выключите игрушку, когда она не используется. Во время использования игрушка всегда должна находиться в поле зрения. При управлении игрушкой необходимо строго следовать указаниям, приведенным в руководстве по эксплуатации.

УХОД И ОБСЛУЖИВАНИЕ: игрушка

предназначена только для использования в помещении. Не используйте игрушку на улице — грязь, трава и бетон могут поцарапать покрытие и/или повредить датчики. Не погружайте игрушку в воду. Не используйте игрушку рядом с водой, так как это может привести к сбою в работе или повреждению электронных компонентов. Очистку датчиков следует выполнять мягкой тканью. Не помещайте посторонние предметы в USB-порт или датчики. Не подвергайте части тела робота сильному растяжению, поскольку это может привести к повреждению.

УСТРАНЕНИЕ НЕИСПРАВНОСТЕЙ: если устройство перестает работать или работает нестабильно, причиной могут быть сильные электромагнитные помехи. Чтобы восстановить работу устройства, полностью выключите его, а затем включите снова. Если устройство по-прежнему будет работать неисправно, повторите процедуру в другом месте комнаты. Для нормальной работы устройства замените элементы питания. При низком уровне заряда элементы питания могут быть неспособны обеспечить работу устройства в полнофункциональном режиме.

PL INFORMACJE DOTYCZĄCE BEZPIECZNEGO KORZYSTANIA Z BATERII:

- Wymaganych jest 5 baterii 1,5 V (nie dołączone).
- Baterie są przedmiotami o niewielkim rozmiarze.
- Ich wymiany muszą dokonywać osoby dorosłe.
- Baterie umieszcza się w komorze zgodnie z oznaczeniami biegunowości (+/-).
- Zużyte baterie należy niezwłocznie wyjąć z zabawki.
- Baterie trzeba poddać prawidłowej utylizacji.
- W razie dłuższej przerwy w użytkowaniu baterie należy wyjąć.
- Konieczne jest używanie wyłącznie zatwierdzonych baterii tego samego typu lub ich zamienników.
- NIE spalać zużytych baterii.
- NIE wrzucać baterii do ognia, ponieważ może to spowodować ich wybuch lub wyciek elektrolitu.
- NIE używać starych baterii z nowymi ani nie stosować jednocześnie różnych rodzajów baterii (np. alkalicznych ze zwykłymi lub akumulatorami).
- NIE WOLNO używać akumulatorów.
- NIE ładować baterii do jednorazowego użytku.
- NIE dopuszczają do zwarcia styków baterii.

WAŻNE INFORMACJE: Przed użyciem wyjąć zabawkę z opakowania. Zachować niniejsze informacje, adresy i numery telefonów na wypadek, gdyby były potrzebne w przyszłości. Zawartość opakowania może różnić się od zabawki przedstawionej na obrazkach. Unikać przeszkód i miejsc, w których występuje ryzyko porażenia prądem.

ŚRODKI OSTROŻNOŚCI: zalecany nadzór rodzicielski. Nie należy korzystać z zabawki na stole ani w pobliżu schodów. Zabawa powinna odbywać się wyłącznie na podłodze. Należy regularnie sprawdzać, czy zabawka i czujniki nie są uszkodzone. W przypadku jakiegokolwiek uszkodzenia należy zaprzestać korzystania z urządzenia. Gdy zabawka jest WŁĄCZONA, należy trzymać ręce, włosy i luźne elementy ubioru z dala od ruchomych części. Gdy zabawka nie jest używana, należy ją WYŁĄCZYĆ. Podczas zabawy miej zabawkę w zasięgu wzroku i cały czas obserwuj jej działanie. Podczas korzystania z produktu użytkownicy powinni postępować zgodnie z informacjami zawartymi w instrukcji.

OBSŁUGA I KONSERWACJA TECHNICZNA: Ten produkt jest przeznaczony wyłącznie do użytku w pomieszczeniach zamkniętych. Nie używać na zewnątrz — brud, trawa, cement porysuje zabawkę i/lub zablokuje czujniki. Nie wolno zanurzać zabawki w wodzie. Nie baw się w pobliżu wody. Taka zabawa jest ryzykowna i może spowodować awarię lub uszkodzenie podzespołów elektronicznych. Dbać o czystość czujników, przecierając je ściereczką z delikatnego materiału. Nie umieszczać żadnych przedmiotów w porcie USB ani czujnikach. Nie wolno ciągnąć za którykolwiek element robota, gdyż

może się to zakończyć jego uszkodzeniem.

ROZWIĄZYWANIE PROBLEMÓW: Przyczyną występowania zakłóceń w prawidłowym działaniu produktu może być obecność silnego pola elektromagnetycznego. Aby wykonać reset ustawień produktu, należy go całkowicie wyłączyć, a następnie włączyć ponownie. Jeśli działanie produktu nadal nie będzie prawidłowe, należy powtórzyć ten proces w innym miejscu. Należy wymienić baterie, ponieważ niski poziom ich naładowania może uniemożliwić prawidłowe działanie produktu.

CZ BATERIE – BEZPEČNOSTNÍ INFORMACE:

- Vyžaduje 5 alkalicých baterií typu C 1,5 V (nejsou součástí balení).
- Baterie jsou drobné předměty.
- Výměnu baterií musí provádět dospělá osoba.
- Řiďte se schématem polarit (+/-) v oddílu pro baterie.
- Vybité baterie okamžitě vyndejte z hračky.
- Použité baterie řádně zlikvidujte.
- Při delším skladování vyndejte baterie.
- Doporučujeme používat pouze baterie stejného nebo rovnocenného typu.
- Použité baterie NEPALTE.
- Baterie NELIKVIDUJTE v ohni, protože baterie mohou vybuchnout nebo vytéct.
- NEPOUŽÍVEJTE ZÁROVEN staré a nové baterie ani různé typy baterií (např. alkalicke, standardní a dobijecí baterie).
- NEPOUŽÍVEJTE dobijecí baterie.
- Nedobijecí baterie NEDOBÍJEJTE.
- NEZKRATUJTE svorky napájení.

DŮLEŽITÁ INFORMACE: Před použitím odstraňte veškeré balící materiály. Před použitím odstraňte veškeré balící materiály. Uložte si tyto informace, adresy a telefonní čísla pro budoucí použití. Obsah se může lišit od obrázků. Udržujte v bezpečné vzdálenosti od překážek a zdrojů elektrického napětí.

BEZPEČNOSTNÍ OPATŘENÍ: Doporučujeme dohled rodičů. Nehrajte si s hračkou na stole nebo poblíž schodiště, používejte ji pouze na podlaze. Hračka a snímače pravidelně prohlížejte, jestli nejsou poškozené. V případě poškození ji přestaňte používat. Když je vypínač ZAPNUTÝ, udržujte bezpečnou vzdálenost mezi pohyblivými součástmi a rukama, vlasy či volným oblečením. Pokud hračku nepoužíváte, VYPNĚTE ji. Při hře mějte hračku na dohled, abyste na ni mohli neustále dávat pozor. Při používání produktu je nutné přesně dodržovat pokyny uvedené v této příručce.

PÉČE A ÚDRŽBA: Tento produkt je určený pouze pro použití doma. Nepoužívejte ho venku – špína, tráva či beton poškrábou povrch nebo zablokují snímače. Nepotápějte hračku do vody. Nehrajte si v blízkosti vody, protože jde o riziko a může dojít k zavadě či poškození

elektronických součástí. Udržujte snímače čisté, utírejte je hadříkem, který je neodřít. Do portu USB ani snímačů nedávejte jiné předměty. Netahejte za žádnou část robota příliš silně, mohli byste ho poškodit.

ODSTRAŇOVÁNÍ PROBLÉMU: Jestliže je normální fungování produktu nezvyklé nebo přerušované, může problém způsobovat silné elektromagnetické rušení. Produkt vyresetujete úplným vypnutím a následným zapnutím. Pokud produkt normálně fungovat nezačne, zkuste ho přemístit na jiné místo a vyzkoušet znovu. Normálního výkonu dosáhnete výměnou baterií, protože slabé baterie nemusí zajistit obvyklé fungování.

SK BEZPEČNOSTNÉ INFORMÁCIE SÚVISIACE S BATERIAMI:

- Vyžaduje 5 alkalických baterií typu C 1,5 V (nie sú súčasťou balenia).
- Baterie sú malé súčasti.
- Výmenu baterií musí vykonať dospelá osoba.
- Postupujte podľa diagramu polarít (+/-) v priestore pre batérie.
- Vybité batérie urýchlene odstráňte z hračky.
- Používané batérie správne zlikvidujte.
- Pri dlhodobom skladovaní vyberte batérie.
- Používať sa majú len batérie rovnakého alebo rovnocenného typu, ako sú odporúčané batérie.
- NESPALUJTE použité batérie.
- Batérie NEHÁDŽTE do ohňa, keďže môžu vybuchnúť alebo vytiecť.
- NEPOUŽÍVAJTE SÚČASNE staré a nové batérie ani rôzne typy batérií (t. j. alkalické/štandardné/nabíjateľné batérie).
- NEPOUŽÍVAJTE nabíjateľné batérie.
- NENABIJAJTE nenabíjateľné batérie.
- NESPŮSOBUJTE skrat na napájacích koncovkách.

DŮLEŽITÉ INFORMÁCIE: Pred použitím odstráňte všetok obalový materiál. Tieto informácie, adresy a telefónne čísla si uchovajte na ďalšie použitie. Obsah sa môže líšiť od zobrazenia. Uchovávajte mimo prekážok a miest s rizikom zásahu elektrickým prúdom.

BEZPEČNOSTNÉ OPATRENIA: Odporúča sa dozor rodiča. Hračku používajte len na dlážke, nie na stole ani blízko schodov. Pravidelne kontrolujte, či nie je poškodená hračka alebo senzory. Ak dôjde k akémukoľvek poškodeniu, hračku nepoužívajte. Keď je zapnuté napájanie, ruky, vlasy a voľné oblečenie držte mimo dosahu pohyblivých častí. Keď hračku nepoužívate, vypnite ju. Počas hry majte hračku na očiach, aby ste na ňu mohli stále dohliadať. Pri prevádzke produktu by sa mali používatelia presne riadiť pokynmi v príručke.

STAROSTLIVOSŤ A ÚDRŽBA: Tento produkt je určený na použitie len v interiéri. Nepoužívajte v exteriéri – špina, tráva a tvrdý povrch by poškriabali povrchovú úpravu alebo zablokovali senzory. Hračku neponárajte do vody. Nehrajte sa v blízkosti vody, pretože to predstavuje riziko a mohlo by dôjsť k zlyhaniu funkcií alebo poškodeniu elektronického vybavenia. Dbajte na čistotu senzorov. Utierajte ich handričkou, ktorá ich nepoškriabe. Do senzorov ani portu USB neumiestňujte žiadne cudzie predmety. Robota nesmiete silno ťahať za žiadnu jeho časť, pretože by sa mohol poškodiť.

RIEŠENIE PROBLÉMOV: Ak je narušená alebo prerušená normálna funkčnosť produktu, problém môže byť spôsobený silným elektromagnetickým rušením. Ak chcete produkt resetovať, úplne ho vypnite a potom ho znova zapnite. Ak sa neobnoví normálna prevádzka, presuňte produkt na iné miesto a skúste to znova. Ak chcete zaistiť normálnu prevádzku, vymeňte batérie, keďže slabé batérie nemusia zabezpečiť úplné fungovanie.

HU ELEMekkel KAPCSOLATOS BIZTONSÁGI ELŐIRÁSOK:

- 5 db 1,5 V-os C típusú alkáli elem szükséges hozzá (nem tartozék).
- Az elemek apró tárgyak.
- Az elemek cseréjét felnőttek végezzék.
- Ügyeljen az elemtartón látható polaritási (+/-) ábrára.
- Haladéktalanul távolítsa el a tönkrement elemeket a játékból.
- Ártalmatlanítsa megfelelően a használt elemeket.
- Hosszas tárolás esetén távolítsa el az elemeket.
- Kizárólag azonos, vagy a javasolt típusal egyenértékű elemeket használjon.
- NE égesse el a használt elemeket.
- NE dobja az elemeket tűzbe, mivel azok felrobbanhatnak vagy szivároghatnak.
- NE használjon régi és új, vagy különböző típusú elemeket egyszerre (pl. alkáli/normál/újratölthető elem).
- NE használjon újratölthető elemeket.
- NE tölts fel a nem újratölthető elemeket.
- NE zárja rövidre a tápegység érintkezőit.

FONTOS TUDNIVALÓK: Használat előtt távolítsa el minden csomagolóanyagot. A tudnivalókat, a címet és a telefonszámot őrizze meg későbbi használatra. A csomag tartalma eltérhet a képen látottaktól. Tartsa távol az akadályoktól és elektromos veszélyforrásoktól.

BIZTONSÁGI ÓVINTÉZKEDÉSE: A használatához szülői segítség ajánlott. Ne használja a játékot asztalon vagy lépcső közelében; kizárólag a padlón. Rendszeresen ellenőrizze, hogy nincs-e sérülés a

játékon vagy az érzékelőkön. Ha bármilyen sérülést fedez fel, ne használja tovább. BEKAPCSOLT állapotban nem szabad a mozgó részekhez nyúlni, és távol kell tartani azoktól a haját és a laza ruhadarabokat. Ha nem használja, kapcsolja ki a játékot. Játék közben mindig tartsa szemmel a terméket. A termék működtetése közben szigorúan be kell tartani a használati útmutatóban leírtakat.

KEZELÉS ÉS KARBANTARTÁS: Ez a termék beltéri használatra készült. Ne használja kültéren – a por, fű és beton karcolja a felületét és/vagy gátolja az érzékelők működését. Tilos vízbe meríteni a játékot. Nem szabad víz közelében használni, mert ez az elektronikus alkatrészek meghibásodásának vagy sérülésének veszélyét hordozza magában. Tartsa tisztán az érzékelőket, törölje át őket olyan ronggyal, ami nem karcos. Nem szabad egyéb tárgyakat helyezni az USB-portba vagy az érzékelőkbe. Ne rágassa a robot részeit, mivel ez károsíthatja a terméket.

HIBAELHÁRÍTÁS: Ha a termék normál működése akadályozott vagy megszakad, előfordulhat, hogy a hibát erőteljes elektromágneses interferencia okozza. A termék alaphelyzetbe állításához teljesen kapcsolja ki, majd kapcsolja be újra. Ha a normál működés nem áll helyre, menjen a termékkel arrébb, majd próbálja újra. A normál működés biztosításához cserélje ki az elemeket, mivel előfordulhat, hogy az alacsony töltöttségű elemek nem teszik lehetővé a teljes funkcionalitást.

HU INFORMÁTIÓK PRIVIND SIGURANȚA PENTRU BATERIE:

- Sunt necesare 5 baterii alcaline C de 1,5 V (neincluse).
- Bateriile sunt obiecte mici.
- Încuirea bateriilor trebuie să fie efectuată de adulți.
- Respectați marcele privind polaritatea (+/-) din compartimentul bateriilor.
- Îndepărtați imediat bateriile descărcate din jucărie.
- Eliminați bateriile uzate în mod corespunzător.
- Scoateți bateriile înaintea unei perioade prelungite de depozitare.
- Trebuie să fie utilizate numai baterii de același tip sau de un tip echivalent cu cel recomandat.
- NU ardeți bateriile uzate.
- NU aruncați bateriile în foc, deoarece acestea pot exploda sau lichidul din ele se poate scurge.
- NU utilizați concomitent baterii vechi și noi sau tipuri diferite de baterii (adică alcaline/standard/reîncărcabile).
- NU utilizați baterii reîncărcabile.
- NU reîncărcați bateriile nereîncărcabile.
- NU scurcircuitați bornele de alimentare.

INFORMAȚII IMPORTANTE: Îndepărtați toate ambalajele înainte de utilizare. Păstrați aceste informații, adresele și numerele de telefon pentru consultare ulterioară. Conținutul poate fi diferit de imaginea din fotografii. Jucăria trebuie să nu se apropie de obstacole și surse de șoc electric.

PRECAUȚII DE SIGURANȚA: Este recomandată

supravegherea de către părinți. Nu folosiți jucăria pe o masă sau în apropierea scârilor, utilizați jucăria numai pe podea. Examinați regulat pentru a vedea dacă jucăria și senzorii sunt deteriorați. În caz de deteriorări, întrerupeți utilizarea. Țineți mâinile, părul și hainele largi la distanță de piesele în mișcare când comutatorul este în poziția PORNIT. OPRIȚI jucăria când nu este în uz. În timpul jocului, păstrați jucăria în câmpul vizual, astfel încât să o puteți supraveghea tot timpul. Utilizatorii trebuie să respecte cu strictețe manualul de instrucțiuni în timpul utilizării produsului.

ÎNGRIJIRE ȘI ÎNTREȚINERE: Acest produs este destinat exclusiv utilizării în interior. Nu îl folosiți în exterior - noroiul, iarba, cimentul vor zgăria finisajul și/sau vor bloca senzorii. Nu scufundați jucăria în apă. Nu vă jucați în jurul apei, deoarece acest lucru este un pericol și poate cauza defectarea sau deteriorarea componentelor electronice. Păstrați senzorii curați, ștergeți-i cu o lavetă netedă. Nu introduceți niciun obiect străin în portul USB sau senzori. Nu trageți tare de nicio parte a robotului, deoarece se poate deteriora.

DEPANARE: Dacă funcționarea normală a produsului este perturbată sau întreruptă, această problemă poate fi cauzată de interferențe electro-magnetice. Pentru a reseta produsul, opriți-l complet și apoi reporniți-l. Dacă funcționarea normală nu este reluată, mutați produsul în alt loc și încercați din nou. Pentru a asigura performanțe normale, schimbați bateriile, deoarece este posibil ca bateriile descărcate să nu permită funcționarea normală.



EN Requires 5 x 1.5 C alkaline batteries (not included). Batteries or battery packs must be recycled or disposed of properly.

When this product has reached the end of its useful life it should not be disposed of with other household waste. The Waste Electrical and Electronic Equipment Regulations require it to be separately collected so that it can be treated using the best available recovery and recycling techniques. This will minimize the impact on the environment and human health from soil and water contamination by any hazardous substances, decrease the resources required to make new products and avoid using up landfill space. Please do your part by keeping this product out of the municipal waste stream! The "wheelie bin" symbol means that it should be collected as "waste electrical and electronic equipment". You can return an old product to your retailer when you buy a similar new one. For other options, please contact your local council.

FR Fonctionne avec 5 piles alcalines C 1,5 V (non fournies). Les piles et batteries doivent être recyclées

ou mises au rebut conformément aux réglementations en vigueur. Lorsque ce produit a atteint la fin de sa durée de vie utile, il ne peut pas être jeté avec les ordures ménagères. La directive DEEE (déchets d'équipements électriques et électroniques) exige que le produit soit collecté séparément, afin qu'il puisse être traité en utilisant les meilleures techniques de valorisation et de recyclage disponibles. Cela réduira la contamination des eaux et du sol par des substances dangereuses pour l'Homme et l'environnement, les ressources nécessaires à la fabrication de nouveaux produits ainsi que les besoins de mise en décharge. Participez à ces efforts pour la planète, ne laissez pas ce produit entrer dans le flux des déchets municipaux. Le symbole représentant une poubelle indique que le produit doit être collecté en tant que déchet d'équipement électrique et électronique. Vous pouvez également rapporter un produit usagé chez votre détaillant lorsque vous achetez un produit similaire. Pour connaître les autres possibilités, veuillez contacter votre conseil municipal.

ES Necesita 5 pilas alcalinas de 1,5 V tipo C (no incluidas). Las baterías o paquetes de baterías deben reciclarse, o desecharse de forma adecuada. Cuando este producto alcance el final de su vida útil, no lo deseche como residuo doméstico. La normativa de residuos de aparatos eléctricos y electrónicos exige que se recojan de forma separada, para que puedan tratarse con las mejores técnicas de recuperación y reciclaje disponibles. De esta forma, se minimizará el impacto que la contaminación del suelo y el agua, causada por sustancias peligrosas, tiene sobre el medio ambiente y la salud humana, se reducirán los recursos necesarios para fabricar nuevos productos y se evitará la saturación de los vertederos. ¡Colabore desechando este producto de forma adecuada! El símbolo del contenedor con ruedas significa que debe desecharse como "residuo de aparatos eléctricos y electrónicos". Puede devolver un producto viejo en su establecimiento habitual cuando adquiera un producto nuevo similar. Si desea obtener más información, consulte con las autoridades locales.

DE Benötigt 5 x 1,5-V-Alkali-Babyzellen C (nicht enthalten). Batterien oder Akkus müssen recycelt oder ordnungsgemäß entsorgt werden. Ist das Gerät nicht mehr zu gebrauchen, darf es nicht über den Hausmüll entsorgt werden. Die Elektroaltgeräteverordnung sieht vor, dass das Gerät separat entsorgt wird, damit es so weit wie möglich recycelt werden kann. Dadurch lässt sich die Menge an umwelt- und gesundheitsschädlichen Substanzen, die über den Boden und das Grundwasser in den menschlichen Nahrungskreislauf gelangen könnten, minimieren sowie die für die Herstellung neuer Produkte erforderlichen Ressourcen reduzieren und Platz auf Mülldeponien sparen. Leisten Sie bitte Ihren Beitrag dazu, indem Sie das Gerät nicht über den Hausmüll entsorgen. Das Mülltonnen-Symbol bedeutet, dass das Gerät gemäß den Vorschriften für Elektro- und Elektronikgeräte entsorgt werden muss. Alte Geräte können oft beim Kauf eines neuen, ähnlichen

Geräts im Einzelhandel zurückgegeben werden. Weitere Entsorgungsmöglichkeiten erfragen Sie bitte bei Ihrer Gemeindeverwaltung.

NL Vereist 5 C-alkaline-batterijen van 1,5 V (niet inbegrepen). Batterijen en accu's dienen op de juiste wijze te worden gerecycled of afgevoerd. Wanneer dit product het einde van zijn levensduur heeft bereikt, mag het niet samen met ander huishoudelijk afval worden weggegooid. Volgens de wet moet het product afzonderlijk worden ingezameld zodat het kan worden behandeld met de best beschikbare hergebruik- en recycletechnieken. Op deze manier wordt de invloed op het milieu en de menselijke gezondheid van grond- en watervervuiling door gevaarlijke stoffen geminimaliseerd, hoewel er minder bronnen te worden gebruikt om nieuwe producten te maken en raken stortplaatsen minder snel vol. Draag je steentje bij door dit product uit de gemeentelijke afvalstroom te houden! Het afvalcontainersymbool betekent dat het product moet worden ingezameld als elektrische en elektronische afvalapparatuur. Je kunt een oud product inruilen bij de detailhandelaar wanneer je een vergelijkbaar nieuw product koopt. Neem voor andere opties contact op met de gemeente.

IT Richiede 5 pile alcaline 1,5 C (non incluse). Le batterie e le loro confezioni devono essere riciclate o smaltite correttamente. Non smaltire il prodotto assieme ai rifiuti generici. La direttiva per lo smaltimento di apparecchiature elettriche ed elettroniche prevede che tali rifiuti siano raccolti separatamente, in modo da essere smaltiti utilizzando le più efficaci tecniche di riciclo e di recupero disponibili. Ciò consente di contenere l'impatto sull'ambiente e sulla salute umana, evitando che il terreno e l'acqua siano contaminati da sostanze nocive, di ridurre l'uso delle risorse necessarie alla realizzazione di nuovi prodotti e di limitare il ricorso a discariche. Non gettare il prodotto assieme ai rifiuti generici. Il simbolo del contenitore per i rifiuti indica che il prodotto deve essere smaltito come "apparecchiatura elettrica ed elettronica". In caso di acquisto di un giocattolo analogo, è possibile restituire il prodotto usato al rivenditore. Per ulteriori informazioni circa lo smaltimento del prodotto, contattare la autorità locali preposte al servizio.

PT Requer 5 pilhas alcalinas tipo C de 1,5 V (não inclusas). As baterias e as suas embalagens devem ser recicladas ou descartadas corretamente. Quando o produto alcançar o fim de sua vida útil, não o descarte com o lixo doméstico. As regulamentações para descarte de resíduos elétricos e eletrônicos solicitam que o produto seja recolhido para ser tratado usando as melhores técnicas de recuperação e reciclagem disponíveis. Isso minimizará os impactos no meio ambiente e na saúde humana pela contaminação do solo e da água por substâncias perigosas, diminuirá os recursos necessários para a produção de novos produtos e evitará o uso de aterros. Colabore! Mantenha este produto fora do fluxo de resíduos urbanos! O símbolo de reciclagem significa que tais produtos devem ser recolhidos como "descarte de equipamentos eletrônicos e elétricos". É possível devolver o produto antigo ao comerciante quando comprar um novo

equivalente. Para outras opções, entre em contato com o conselho municipal.

RU Для работы требуются 5 щелочных элементов питания типа С с напряжением 1,5 В (не входят в комплект). Элементы питания и комплекты элементов питания необходимо утилизировать надлежащим образом. По окончании срока эксплуатации не выбрасывайте игрушку вместе с бытовыми отходами. Согласно закону об утилизации электрических и электронных устройств, ее необходимо утилизировать отдельным способом, с использованием наиболее подходящих технологий утилизации и переработки. Это позволит снизить негативные последствия для окружающей среды и здоровья человека, уменьшить загрязнение воды и почвы опасными веществами, а также снизить количество ресурсов, необходимых для изготовления новых игрушек и сократить объем мусора на городских свалках. Внесите свой вклад, сохранив город чистым. Значок с изображением перераспределенной корзины означает, что игрушку следует утилизировать согласно закону об утилизации электрических и электронных устройств. При покупке новой игрушки вы можете вернуть старую в магазин. Чтобы узнать о других возможных вариантах утилизации, обратитесь в местную перерабатывающую организацию.

PL Wymagany jest 5 baterii 1,5 V (nie dołączone). Baterie lub zestawy baterii należy poddać recyklingowi lub zutylizować zgodnie z zaleceniami. Gdy skończy się okres użytkowania produktu, nie należy go utylizować wraz z odpadami domowymi. Zgodnie z wymogami dot. zużytego sprzętu elektrotechnicznego i elektronicznego (WEEE) produkt należy zbierać osobno w celu przetworzenia go z użyciem najlepszych dostępnych metod odzysku i recyklingu. Zmniejszy to negatywny wpływ na środowisko naturalne i ludzkie zdrowie poprzez zmniejszenie skażenia gleby i wód niebezpiecznymi substancjami, ograniczy ilość zasobów potrzebnych do produkcji nowych urządzeń i nie spowoduje zwiększenia przestrzeni składowania odpadów. Zadbaj o środowisko naturalne i nie usuwaj tego produktu wraz z niesortowanymi odpadami komunalnymi! Symbol przedstawiający przekreślony „kosz na śmieci na kółkach” oznacza, że produkt należy przekazywać do punktów zbiórki „zużytego sprzętu elektrycznego i elektronicznego”. Zużyte urządzenie można przekazać sprzedawcy przy zakupie nowego produktu tego typu. Informacje o innych opcjach można uzyskać od przedstawiciela lokalnych władz.

CZ Vyžaduje 5 alkalických baterií typu C 1,5 V (nejsou součástí balení). Baterie nebo bateriové moduly je nutné řádně recyklovat nebo zlikvidovat. Po dosažení konce užitečné životnosti by se tento produkt neměl likvidovat společně s běžným odpadem z domácnosti. Směrnice

o odpadních elektrických a elektronických zařízeních (OEEZ) vyžadují jeho oddělený sběr, aby ho bylo možné zpracovat podle nejlepších dostupných technik obnovy a recyklace. Tím se sníží dopad na životní prostředí a lidské zdraví způsobený znečištěním půdy a vody nebezpečnými látkami, sníží se množství zdrojů potřebných na výrobu nových produktů a zmenší se objem odpadu. Zajistěte, aby se tento produkt nedostal do komunálního odpadu! Symbol „popelnice“ znamená, že by se měl produkt likvidovat jako „elektrický a elektronický odpad“. Starý produkt můžete vrátit v prodejně, kde budete kupovat nový podobný produkt. Další možnosti vám sdělí místní úřady.

SK Vyžaduje 5 alkalických batérií typu C 1,5 V (nie sú súčasťou balenia). Batérie alebo súpravy batérií sa musia správne recyklovať alebo zlikvidovať. Keď tento produkt dosiahne koniec svojej životnosti, nemal by sa likvidovať s iným odpadom z domácnosti. Predpisy o odpade z elektrických a elektronických zariadení vyžadujú, aby sa zbieral oddelene, aby sa mohol spracovať pomocou najlepších dostupných techník zhodnocovania a recyklácie. Minimalizuje sa tým vplyv na životné prostredie a zdravie ľudí spôsobený kontamináciou pôdy a vody akýmkoľvek nebezpečnými látkami, zníži sa tým množstvo zdrojov potrebných na výrobu nových produktov a ušetrí sa tým priestor v skládkach. Prispieť k ochrane životného prostredia tým, že tento produkt nebudete likvidovať s komunálnym odpadom! Symbol „smetného koša na kolieskach“ znamená, že produkt sa má likvidovať ako „odpad z elektrických a elektronických zariadení“. Starý produkt môžete vrátiť maloobchodnému predajcovi, keď si kúpite podobný nový. Informácie o ďalších možnostiach vám poskytne miestny orgán samosprávy.

HU 5 db 1,5 V-os C típusú alkáli elem szükséges hozzá (nem tartozék). Az elemeket vagy elemcsomagokat megfelelően újra kell hasznosítani vagy ártalmatlanítani kell. Ha a termék elérte a hasznos élettartama végét, ne dobja ki más háztartási hulladékkal. Az elektromos és elektronikus berendezések hulladékairól szóló rendelkezések előírják az elkülönített gyűjtésüket, így a kezelésük a lehető legjobb helyreállítás és újrahasznosítás technikákkal történik. Ezzel minimálisra csökken a lehetséges veszélyes anyagok talaj- és vízszennyezés során a környezetet és az emberi egészségre gyakorolt hatása, valamint csökken az új termékek gyártásához szükséges erőforrások mennyisége, illetve elkerülhető a válik a hulladéklerakó helyek igénybe vétele. Kérjük, óvja környezetét, és kerülje a termék kommunális hulladékgyűjtőbe történő helyezését! A „kerekes

kuka" szimbólum azt jelenti, hogy a begyűjtésekor ugyanúgy kell kezelni, mint az, elektromos és elektronikus berendezéseket". Hasonló új termék vásárlásakor a régi terméket átadhatja a kereskedőnek. További lehetőségekért forduljon a helyi önkormányzatához.

RO Sunt necesare 5 baterii alcaline C de 1,5 V (meinclusive). Bateriile sau pachetele de baterii trebuie să fie reciclate sau eliminate în mod corespunzător. Când acest produs a ajuns la sfârșitul duratei sale de viață, acesta nu trebuie aruncat împreună cu deșeurile menajere. Reglementările privind deșeurile de echipamente electrice și electronice impun colectarea separată a acestora astfel încât să poată fi tratate cu cele mai bune tehnici de recuperare și reciclare disponibile. Astfel se va reduce la minim impactul asupra mediului și sănătății oamenilor, prin contaminarea solului și apei cu substanțe periculoase, se vor reduce resursele necesare pentru produse noi și se va evita ocuparea de spațiu în groapa de gunoi. Vă rugăm să vă faceți datoria civică nearuncând acest produs împreună cu deșeurile menajere! Simbolul „coșului de gunoi cu roți” indică faptul că acest produs ar trebui să fie colectat ca „deșeu de echipamente electrice și electronice”. Puteți returna un produs vechi la magazin atunci când cumpărați unul nou similar. Pentru alte opțiuni, vă rugăm să contactați consiliul local.

EN. Spin Master International SARL, hereby declares that this Meccaspider is in compliance with the essential requirements and other relevant provisions of Directive 2014/56/EU. A copy of the declaration of conformity can be requested through customercare@spinmaster.com or SPIN MASTER INTERNATIONAL, S.A.R.L., 20 RUE DES PEUPLIERS, L-2328, LUXEMBOURG.

FR. Par la présente, Spin Master International SARL déclare que ce jouet Meccaspider respecte les principales exigences ainsi que les dispositions pertinentes de la Directive 2014/56/UE. Une copie de la déclaration de conformité est disponible sur demande. Contactez-nous à l'adresse customercare@spinmaster.com ou SPIN MASTER INTERNATIONAL, S.A.R.L., 20 RUE DES PEUPLIERS, L-2328, LUXEMBOURG.

ES. Por la presente, Spin Master International SARL declara que este juguete Meccaspider cumple con los requisitos esenciales y con otras provisiones relevantes de la Directiva 2014/56/UE. Se puede solicitar una copia de la declaración de conformidad en customercare@spinmaster.com o en SPIN MASTER INTERNATIONAL, S.A.R.L., 20 RUE DES PEUPLIERS, L-2328, LUXEMBOURG.

DE. Spin Master International SARL erklärt hiermit, dass Meccaspider den grundlegenden Anforderungen und weiteren Bestimmungen der Richtlinie 2014/56/UE entspricht. Ein Exemplar der Konformitätserklärung kann per E-Mail an customercare@spinmaster.com oder bei SPIN MASTER INTERNATIONAL, S.A.R.L., 20 RUE DES PEUPLIERS, L-2328, LUXEMBOURG.

NL. Spin Master International SARL verklaart hierbij dat deze Meccaspider voldoet aan de noodzakelijke

vereisten en andere voorwaarden in richtlijn 2014/56/EU. Je kunt een kopie van deze conformiteitsverklaring opvragen via customercare@spinmaster.com of SPIN MASTER INTERNATIONAL, S.A.R.L., 20 RUE DES PEUPLIERS, L-2328, LUXEMBOURG.

IT. Spin Master International SARL dichiara che questo Meccaspider è in regola con i requisiti essenziali e altre clausole rilevanti della Direttiva 2014/56/UE. Una copia della dichiarazione di conformità può essere richiesta scrivendo a customercare@spinmaster.com o SPIN MASTER INTERNATIONAL, S.A.R.L., 20 RUE DES PEUPLIERS, L-2328, LUXEMBOURG.

PT. A Spin Master International SARL declara por meio desta que o Meccaspider está em conformidade com as exigências essenciais e outras disposições relevantes da Diretiva 2014/56/UE. Uma cópia da declaração de conformidade pode ser solicitada pelo e-mail customercare@spinmaster.com ou via missiva endereçada à SPIN MASTER INTERNATIONAL, S.A.R.L., 20 RUE DES PEUPLIERS, L-2328, LUXEMBOURG.

RU. Компания Spin Master International SARL настоящим заявляет, что данное устройство Meccaspider соответствует основным требованиям и другим релевантным положениям Директивы 2014/56/EU. Копию декларации соответствия можно получить, отправив запрос на адрес customercare@spinmaster.com или обратившись по адресу SPIN MASTER INTERNATIONAL, S.A.R.L., 20 RUE DES PEUPLIERS, L-2328, LUXEMBOURG.

PL. Firma Spin Master International SARL niniejszym deklaruje, że zabawka Meccaspider spełnia podstawowe wymogi oraz inne ważne przepisy dyrektywy 2014/56/UE. Kopię deklaracji zgodności można uzyskać drogą mailową pod adresem customercare@spinmaster.com lub pisząc na adres SPIN MASTER INTERNATIONAL, S.A.R.L., 20 RUE DES PEUPLIERS, L-2328, LUXEMBOURG.

CZ. Společnost Spin Master International SARL tímto prohlašuje, že hračka Meccaspider je v souladu se základními požadavky a dalšími příslušnými ustanoveními směrnice 2014/56/EU. Kopii prohlášení o shodě si lze vyžádat na e-mailové adrese customercare@spinmaster.com nebo na adrese SPIN MASTER INTERNATIONAL, S.A.R.L., 20 RUE DES PEUPLIERS, L-2328, LUXEMBOURG.

SK. Spoločnosť Spin Master International SARL týmto vyhlasuje, že toto zariadenie Meccaspider spĺňa základné požiadavky a ďalšie príslušné nariadenia smernice 2014/56/EÚ. Kópiu vyhlásenia o zhode si možno vyžiadať na e-mailovej adrese customercare@spinmaster.com alebo na adrese SPIN MASTER INTERNATIONAL, S.A.R.L., 20 RUE DES PEUPLIERS, L-2328, LUXEMBOURG.

HU. A Spin Master International SARL kijelenti, hogy a Meccaspider termék megfelel az 2014/56/EU irányelv alapvető követelményeinek és egyéb vonatkozó rendelkezéseinek. A megfelelő ségi nyilatkozat egy másolatát elérhető a customercare@spinmaster.com e-mail címen vagy a SPIN MASTER INTERNATIONAL, S.A.R.L., 20 RUE DES PEUPLIERS, L-2328, LUXEMBOURG.

RO. Spin Master International SARL, declară prin prezenta că jucăria Meccaspider este conformă cu cerințele esențiale și cu celelalte prevederi relevante din Directiva 2014/56/UE. O copie a declarației de conformitate poate fi cerută prin customercare@spinmaster.com sau SPIN MASTER INTERNATIONAL, S.A.R.L., 20 RUE DES PEUPLIERS, L-2328, LUXEMBOURG.

EN: Frequency band(s) : 2420MHz - 2460MHz
FR: Bande(s) de fréquence : 2 420 MHz - 2 460 MHz
ES: Bandas de frecuencia: 2420 MHz - 2460 MHz
DE: Frequenzband: 2420 MHz - 2460 MHz
NL: Frequentieband(en): 2420 MHz - 2460 MHz
IT: Bande di frequenza: 2420MHz - 2460MHz
PT: Banda(s) de frequência: 2420 MHz - 2460 MHz
RU: Диапазон частот: 2420 - 2460 МГц
PL: Zakres częstotliwości: 2420-2460 MHz
CZ: Kmitočtová pásma: 2420 MHz až 2460 MHz
SK: Frekvencné pásma: 2 420 MHz - 2 460 MHz
HU: Frekvenciasáv(ok): 2420MHz - 2460MHz
RO: Benzi de frecvență: 2420 MHz - 2460 MHz

EN: Maximum radio frequency power transmitted: 4dB
FR: Puissance de radiofréquence maximale transmise: 4 dB
ES: Potencia máxima de radiofrecuencia transmitida: 4 dB
DE: Max. Sendeleistung: 4 dB
NL: Maximale radiofrequent vermogen uitgezonden: 4 dB
IT: Massima potenza a radiofrequenza trasmessa: 4 dB
PT: Potência máxima de radiofrequência transmitida: 4dB
RU: Максимальная мощность передачи РЧ-сигнала: 4 дБ
PL: Maksymalna moc emitowanej częstotliwości radiowej: 4 dB
CZ: Maximální radiofrekvencní výkon vysílání v kmitočtovém pásmu: 4 dB
SK: Maximálny vysokofrekvenčný výkon prenášaný vo frekvencnom pásme: 4 dB
HU: Továbbított maximális jelerősség: 4dB
RO: Puterea maximă a frecvenței radio transmise: 4 dB

UK – 0800 206 1191, serviceuk@spinmaster.com
IRELAND – 1800 992 249
FRANCE – 0800 909 150, servicefr@spinmaster.com
DEUTSCHLAND – 0800 0101 0222, kundenservice@spinmaster.com
SCHWEIZ – 0800 561 350 • ÖSTERREICH – 0800 297 267
NEDERLAND – 0800 022 3683, klientenservice@spinmaster.com
BELGIE/BELGIQUE – 0800 77 688 • LUXEMBOURG – 800 2 8044
ITALIA – 800 788 532, servizio@spinmaster.com
MEXICO – 55 4160 7947, servicio@spinmaster.com
POLSKA – 800080238, poland@spinmaster.com
ČESKÁ REPUBLIKA – 800550330, czechrepublic@spinmaster.com
SLOVENSKO – 0800232800, slovakia@spinmaster.com
MAGYARORSZÁG – 080 100 052, hungary@spinmaster.com
ROMANIA – 0800400015, romania@spinmaster.com

NORTH AMERICA • AMÉRIQUE DU NORD 1-800-622-8339, CUSTOMERCARE@SPINMASTER.COM
WWW.SPINMASTER.COM

Meets CPSC safety standards / Conforme aux exigences de sécurité de la CPSC.
Cumple con las normas de seguridad de la CPSC.

TM & © 2017 MECCANO for packaging, instructions and models built with this set. ©MECCANO is an exclusive trademark of MECCANO. Spin Master logo is a trademark of Spin Master Ltd. All rights reserved. / TM & © 2017 MECCANO pour l'emballage, les notices et modèles de ce coffret. ©MECCANO est une marque de commerce exclusive de MECCANO. Le logo de Spin Master est une marque de commerce de Spin Master Ltd. Tous droits réservés.

SPIN MASTER LTD., 450 FRONT STREET WEST, TORONTO, ON M5V 1B6 CANADA. Imported into EU by/Importé dans l'UE par : SPIN MASTER INTERNATIONAL, S.A.R.L., 20 RUE DES PEUPLIERS, L-2328, LUXEMBOURG www.spinmaster.com

Spin Master Inc., PMB #10053, 300 International Drive, Suite 100, Williamsville, NY 14221
MADE IN CHINA / FABRIQUÉ EN CHINE / HECHO EN CHINA
T91842_0001_20087881_GML_BK_R1 (MEC_Meccaspider_Cn)

- ⚠ **CAUTION:** Stickers not intended to be placed on skin.
- ⚠ **MISE EN GARDE:** Les autocollants ne sont pas destinés à être placés sur la peau.
- ⚠ **PRECAUCIÓN:** Las calcomanías no deben colocarse sobre la piel.
- ⚠ **ACHTUNG:** Sticker sind nicht zum Aufkleben auf die Haut geeignet.
- ⚠ **VOORZICHTIG:** Stickers zijn niet voor op de huid bedoeld.
- ⚠ **ATTENZIONE:** Non applicare gli adesivi sulla pelle.
- ⚠ **CUIDADO:** Não aplique os adesivos na pele.
- ⚠ **ОСТОРОЖНО:** Стикеры не предназначены для приклеивания к коже.
- ⚠ **OSTRZEŻENIE:** Naklejki nie należy umieszczać na skórze.
- ⚠ **POZOR:** Samolepky nejsou určeny k lepení na kůži.
- ⚠ **UPOZORNENIE:** Nálepky nie sú určené na nalepenie na pokožku.
- ⚠ **VIGYÁZATI!** A matricák nem alkalmask a bőrre történő ragasztásra.
- ⚠ **ATENȚIE:** Autocolantele nu sunt destinate lipirii pe piele.



Bluetooth operates at 2.4GHz
Fréquence de fonctionnement du Bluetooth: 2,4 GHz
El Bluetooth funciona a 2,4 GHz
Bluetooth arbeitet mit einer Frequenz von: 2,4 GHz
Bluetooth werkt op een frequentie van: 2,4 GHz
Bluetooth funziona a: 2,4 GHz
Bluetooth opera a: 2,4 GHz
Сигнал Bluetooth перестраивает на частоте: 2,4 ГГц
Częstotliwość łączności Bluetooth: 2,4 GHz
Pripojení Bluetooth funguje na frekvenci: 2,4 GHz
Frekvencia funkcie Bluetooth: 2,4 GHz
A Bluetooth üzemi frekvenciája: 2,4 GHz
Bluetooth funcționează la: 2,4 GHz

