

TASKI

swingo 455E

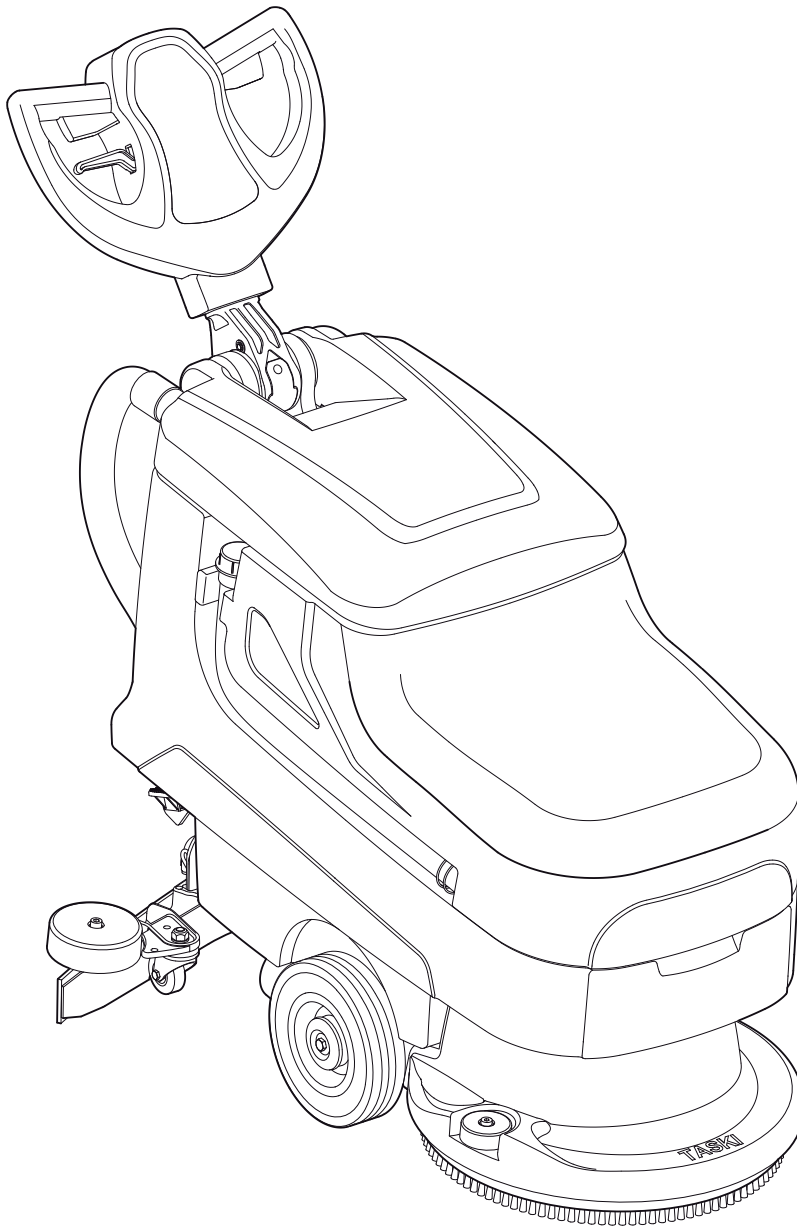

BG . 2	ET . 74	IT ... 146	PT . 218	ZH . 290
CS . 14	FI ... 86	LT .. 158	RO . 230	
DA . 26	FR . 98	LV . 170	SK . 242	
DE . 38	GR . 110	NL . 182	SL .. 254	
EN . 50	HR . 122	NO . 194	SV . 266	
ES . 62	HU . 134	PL . 206	TR . 278	



BG
CS
DA
DE
EN
ES
ET
FI
FR
GR
HR
HU
IT
LT
LV
NL
NO
PL
PT
RO
SK
SL
SV
TR
ZH

EO декларация за съответствие	EU Vaatimustenmukaisuusvakuutus	EUkonformitetserklæringen	ES vyhlášení o zhode
Prohlášení o shodě EU	Déclaration de conformité UE	Deklaracija zgodnosti EU	AB Uygunluk Beyanı
EU-overensstemmelseserklæring	EU izjava o skladnosti	Declaração de Conformidade da UE	Izjava o usaglašenosti sa standardima EU
EG-Konformitätserklärung	EK-megfelelőségi nyilatkozat	Declarație de conformitate	
Δήλωση συμμόρφωσης EK	Dichiarazione di Conformità UE	Заявление о соответствии стандартам ЕС	
EU Declaration of Conformity	EK atbilstības deklarācija	EU-konformitetsförklaringen	
EÜ vastavusdeklaratsioon	EB atitikties deklaracija		
Declaración de Conformidad UE	EU-conformiteitsverklaring	Izjava EU o skladnosti	

Product: **Scrubber drier for commercial use
swingo 455E**

Type: **CO455.0**

Serial Number: **Refer to the rating label on the machine**

Trademark:



Manufacturer

Diversey Europe Operations B.V., Maarssenbroeksedijk 2, NL - 3542 DN Utrecht

Produced by

Diversey Switzerland Production GmbH, Eschlikonerstrasse, 9542 Münchwilen TG, Switzerland



BG Декларираме, че посочените по-горе модели са произведени съгласно следните директиви и стандарти. При изменение на продукта, което не е съгласувано с нас, тази декларация губи своята валидност.

CZ Tímto prohlašujeme, že výše uvedené modely byly vyrobeny ve shodě s následujícími směrnici a normami. V případě změny výrobku, která nebyla námi odsouhlasena, ztrácí toto prohlášení svou platnost.

DA Hermed erklærer vi, at ovenstående modeller er blevet fremstillet i henhold til følgende retningslinjer og standarder. I tilfælde af ændringer af produktet, som vi ikke har godkendt, bortfalder gyldigheden af denne erklæring.

DE Hiermit erklären wir, dass die oben erwähnten Modelle gemäß den folgenden Richtlinien und Normen hergestellt wurden. Bei einer nicht mit uns abgestimmten Änderung des Produktes verliert diese Erklärung ihre Gültigkeit.

EL Με την παρούσα δηλώνουμε ότι τα παραπάνω αναφερόμενα μοντέλα έχουν κατασκευαστεί σύμφωνα με τις ακόλουθες Οδηγίες και τα ακόλουθα πρότυπα. Σε περίπτωση τροποποίησης του προϊόντος χωρίς τη συγκατάθεσή μας, η παρούσα δήλωση θα καταστεί άκυρη.

ET Käesolevaga kinnitame, et ülalpool nimetatud mudelid on toodetud vastavuses järgmistele direktiivide ja standarditele. Käesolev kinnitus kaotab kehtivuse, kui toodet muudetakse meiega kooskõlastamata.

EN We herewith declare that the aforementioned models were manufactured in accordance with the following guidelines and standards. In the event of a product amendment which was not cleared by us, this declaration shall no longer be valid.

ES Por la presente, declaramos que los modelos arriba indicados fueron fabricados conforme a las siguientes directivas y normas. En caso de realizar una modificación no autorizada por nosotros, esta declaración pierde su validez.

FI Täten vakuutamme, että yllä mainitut mallit on valmistettu seuraavien direktiivien ja normien mukaisesti. Mikäli tuotetta muutetaan ilman meidän antamaa lupaa, tämä ilmoitus lakkaa olemasta voimassa.

FR Nous déclarons par la présente que les modèles susmentionnés ont été fabriqués selon les directives et normes suivantes. Cette déclaration perd sa validité si le produit est modifié sans notre consentement.

HR Ovime izjavljujemo da smo gore navedene modele proizveli prema sljedećim direktivama i normama. U slučaju neovlaštene izmjene proizvoda prestaje valjanost ove izjave.

HU Ezennel kijelentjük, hogy a fent említett modellek az alábbi előírásoknak és szabványoknak megfelelően készültek. Amennyiben olyan módosítás történik a terméken, amelyet előzetesen nem egyeztetek velünk, akkor a jelen nyilatkozat érvényét veszti.

IT Con la presente dichiariamo che i modelli citati sopra sono stati realizzati conformemente alle seguenti norme e direttive. In caso di modifica del prodotto senza la nostra autorizzazione, questa dichiarazione non sarà più valida.

LV Ar šo apliecinām, ka iepriekš minētie modeļi ir izgatavoti atbilstoši šādām direktīvām un normatīviem. Ja tiek veikta ar mums nesaskaņota izstrādājuma izmaiņšana, šī deklarācija nav derīga.

LT Pareiškiamė, kad minėti modeliai buvo pagaminti vadovaujantis nurodytomis direktyvomis ir standartais. Ši deklaracija netenka galios, jei gaminy s pakeičiamas nesuderinus jo pakeitimų su mumis.

NL Hiermee verklaren we dat de hierboven vermelde modellen in overeenstemming met de volgende richtlijnen en normen worden vervaardigd. In geval van een niet met ons overeengekomen wijziging van het product, verliest deze verklaring haar geldigheid.

NO Vi erklærer herved at de ovennevnte modellene er produsert iht. følgende retningslinjer og standarder. Ved endringer av produkter som ikke er godkjent fra oss, bortfaller denne erklæringen.

PL Niniejszym deklarujemy, że wyżej wymienione modele zostały wyprodukowane zgodnie z niżej wymienionymi dyrektywami i normami. W przypadku dokonania nieuzgodnionych z nami zmian w produkcie niniejsza deklaracja traci ważność.

PT Por este meio declaramos que os modelos acima mencionados foram fabricados de acordo com as seguintes directivas e normas. Em caso de uma alteração do produto que não tenha sido autorizada por nós, esta declaração perde a sua validade.

RO Prin prezenta declarăm că modelele menționate mai sus, sunt produse în conformitate cu următoarele directive și norme. La o modificare a produsului care nu a fost aprobată de noi în prealabil, această declarație își pierde valabilitatea.

RU Настоящим мы заявляем, что указанные выше модели изготовлены в соответствии с требованиями следующих Директив и стандартов. В случае несогласованного с нами изменения изделия настоящее заявление становится недействительным.

SL Izjavljamo, da so bili zgoraj navedeni modeli izdelani v skladu z navedenimi smernicami in normami. V primeru spremembe izdelka, ki ni bila potrjena z naše s strani, ta izjava ni več veljavna.

SK Týmto vyhlasujeme, že uvedené modely boli vyrobené v zhode s nasledujúcimi smernicami a normami. V prípade zmeny výrobku, ktorá s nami nebola konzultovaná, stráca toto vyhlásenie svoju platnosť.

SV Härmed förklarar vi att ovan nämnda modell uppfyller följande riktlinjer och normer. Vid av oss ej godkända ändringar på produkten upphör denna förklaring att gälla.

TR Yukanda belirtilen modellerin aşağıdaki yönergelere ve standartlara uygun olduğunu beyan ederiz. Üründe yapılan herhangi bir deęişiklik bu beyanı geçersiz kılar.

YU Ovim putem izjavljujemo da su gore navedeni modeli proizvedeni u skladu sa sledecim smernicama i standardima. U slucaju izmena na proizvodu koje nisu dogovorene s nama, ova izjava ne važi.

Applicable EU Directives:

Directive 2006/42/EC | Directive 2004/108/EC

Harmonised standards:

EN 60335-1: 2012 / EN 60335-2-72: 2012 / EN 62233: 2008 / EN 55014-1: 2006+A1: 2009+A2: 2011 / EN 55014-2: 1997+A1: 2001+A2: 2008 / EN 61000-3-2: 2006+A1: 2009+A2: 2009 / EN 61000-3-3: 2008 / EN 50366: 2003+A1: 2006 /

BG	Предприети са вътрешни мерки, за да се гарантира, че продуктите винаги съответстват на изискванията на най-новите регламенти на ЕС и стандартите, които са действащи в момента.	FR	Des mesures internes ont été prises pour garantir que les produits répondent toujours aux exigences des règlements les plus récents de l'UE et aux normes actuellement en vigueur.	PT	Foram tomadas medidas internas para assegurar que os produtos cumprem sempre os requisitos dos mais recentes regulamentos da UE e os padrões actualmente em vigor.
CZ	Byla přijata interní opatření, jejichž cílem je zabezpečit, aby výrobky vždy odpovídaly požadavkům nejnovějších pravidel EU a norem, které jsou v současnosti používány.	HR	Poduzete su interne mjere koje osiguravaju da proizvodi uvijek ispunjavaju zahtjeve najnovijih propisa i trenutno važećih normi EU-a.	RO	S-au luat măsuri interne pentru a asigura faptul că produsele corespund întotdeauna cerințelor ultimelor directive UE și normelor în vigoare.
DA	Der skal træffes interne foranstaltninger for at sikre, at produktet altid lever op til kravene i de nyeste EU-direktiver og de gældende standarder.	HU	A vállalaton belül megtették a megfelelő intézkedéseket, hogy a termékek minden esetben megfeleljenek a legújabb uniós előírásoknak és az aktuálisan használatban lévő szabványoknak.	RU	Внутренние меры приняты с целью обеспечения постоянного соответствия изделий требованиям последних директив ЕС и применяющихся в настоящее время стандартов.
DE	Es wurden interne Massnahmen ergriffen, um sicherzustellen, dass die Produkte in jedem Fall den Anforderungen der aktuellen EU-Vorschriften sowie den aktuell geltenden Normen entsprechen.	IT	Sono state prese misure interne per assicurare che i prodotti siano sempre conformi ai requisiti degli ultimi regolamenti UE e agli standard attualmente vigenti.	SL	S sprejetimi notranjimi ukrepi zagotavljamo, da so izdelki vedno v skladu s predpisi EU in trenutno veljavnimi standardi.
EL	Έχουν ληφθεί εσωτερικά μέτρα, προκειμένου να διασφαλιστεί ότι τα προϊόντα θα πληρούν πάντα τις απαιτήσεις των πιο πρόσφατων Κανονισμών της ΕΕ και των εφαρμοζόμενων προτύπων.	LV	Izstrādājumu pastāvīga atbilstība jaunāko EK normatīvu un spēkā esošo standartu prasībām tiek nodrošināta, veicot iekšējos pasākumus.	SK	Prijali sa interné opatrenia, ktorých cieľom je zabezpečiť, aby výrobky vždy zodpovedali požiadavkám najnovších pravidiel EÚ a nariadení používaných v súčasnosti.
ET	Selleks, et alati tagada toodete vastavus uusimate ELi määruste ja praegu kehtivate standarditega, on võetud sisemeetmeid.	LT	Buvo imtasi vidaus priemonių siekiant užtikrinti, kad gaminiai visuomet atitiktų naujausių ES reglamentų ir šiuo metu taikomų standartų reikalavimus.	SV	Interna åtgärder har vidtagits för att försäkra att produkterna alltid uppfyller kraven i de senaste EU-bestämmelserna och de aktuella standardmåtten.
EN	Internal measures have been taken to ensure that the products always correspond to the requirements of the latest EU Regulations and the standards that are currently in use.	NL	Er werden interne maatregelen genomen om te verzekeren dat de producten steeds in overeenstemming zijn met de vereisten van de laatste EU-verordeningen en de normen die momenteel in gebruik zijn.	TR	Ürünün daima son AB Yönergeleri ve yürürlükteki standartların gerekliliklerine uygun olması için dahili önlemler alınmıştır.
ES	Se han adoptado medidas internas para garantizar que los productos siempre cumplen con los requisitos de los últimos reglamentos de la UE y las normas que se aplican actualmente.	NO	Det har blitt implementert interne tiltak for å sikre at produktet alltid er i samsvar med kravene til de nyeste EU-bestemmelsene og standardene som brukes til enhver tid.	YU	Produzete su interne mere da se obezbedi da proizvodi uvek odgovaraju zahtevima najnovijih propisa EU i standardima koji su trenutno u upotrebi.
FI	Sisäisiä ohjeita ja toimenpiteitä on noudatettu sen varmistamiseksi, että tuote vastaa aina viimeisimpien EU-asetusten vaatimuksia ja voimassaolevia standardeja.	PL	Podjęto wewnętrzne działania w celu zagwarantowania, że produkty będą zawsze spełniać wymagania aktualnie obowiązujących przepisów unijnych i norm.		

Authorized signatory:



Huub Vroomen
Executive Engineering Systems

Utrecht, dated 01.07.2015

Responsible for technical file:

Sealed Air
Re-Imagine™
Diversey Europe Operations BV
Maarssebroeksedijk 2
3542 DN Utrecht
The Netherlands

Angelo Sabatino
Mgr Regulatory Affairs
Diversey Switzerland Services GmbH
Eschlikonerstrasse
9542 Münchwilen - Switzerland

CE first applied: 01.2012

The signatories act on behalf of company management and with full power of attorney.

Превод на оригиналните инструкции за ползване

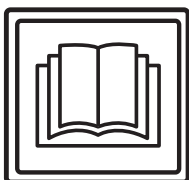

ВНИМАНИЕ!

Преди първото пускане в експлоатация задължително прочетете инструкцията за експлоатация и указанията за безопасност.

Съхранявайте инструкцията за експлоатация внимателно и достъпно, за да можете по всяко време да направите справка.

Обяснение на символите



Опасност:

Обозначава важна информация, чието неспазване може да доведе до застрашаване на хора и/или големи материални щети!



Внимание:

Обозначава важна информация, чието неспазване може да доведе до смущения и материални щети.



Указание:

Обозначава важни данни относно стопанското приложение, чието неспазване може да доведе до неизправности!

- Маркира работни стъпки, които трябва да изпълните една след друга.

Съдържание

Указания за безопасност	2
Почистващи продукти:	4
Разширени документи	4
Преглед на структурата	5
Преди пускане в експлоатация	6
Започване на работа	7
Край на работа	8
Сервиз, поддръжка и грижа	10
Неизправности	11
Техническа информация	12
Акcesoари	12
Транспорт	12
Отстраняване като отпадък	12
Размери на машината	13

Използване по предназначение

Машината е предназначена за използване в промишлеността (например в хотели, училища, болници, фабрики, търговски центрове, спортни зали, офиси и др.). При стриктно спазване на това ръководство за употреба, машините служат за мокро почистване на отлагания по твърда повърхност. Тези машини са разработени за използване изключително на закрито.



Внимание:

Машината не трябва да се използва за полиране, омасляване, нанасяне на восъчни покрития, почистване на килими и смукане на прах. Мокротото почистване на паркет и ламинатни подове с тези машини е на собствен риск.



Опасност:

Промени по машината, които не са оторизирани от Diversey, водят до изтриване на знаците за безопасност и маркировката за съответствие „СЕ“. Използването на машината не по предназначение може да доведе до увреждане на хора, машини и работна среда. В такива случаи по правило отпадат всякакви гаранции и евентуални гаранционни претенции.

Указания за безопасност

Машините на TASKI отговарят съобразно концепцията и конструкцията си на действащите основни изисквания за безопасни и здравословни условия на труд на директивите на ЕО и поради това носят маркировката СЕ.



Опасност:

Машината да се използва само от лица, които са инструктирани по подходящ начин или са доказали способността си да я обслужват и изрично са натоварени с използването ѝ.



Опасност:

Машината не може да се използва от лица, включително деца, с намалени физически, сензорни или ментални възможности, или липса на опит и знания.
Децата трябва да бъдат наблюдавани, за да сте сигурни, че не играят с машината.



Опасност:

Машината не трябва да се използва в помещения, в които се съхраняват или преработват взривоопасни и леснозапалими материали (например бензин, разтворители, нафта, прахове).
Електрическите и механичните компоненти могат да доведат до възпламеняване на тези вещества.



Опасност:

Машината не може да се използва за засмукването на токсични, вредни за здравето, разяждащи или дразнещи вещества (например опасни прахове и др.). Филтърната система не може да задържи този вид вещества в достатъчна степен.

Не може да се изключи възможно увреждане на здравето на потребителя и трети лица.



Опасност:

При работа обръщайте внимание на местните дадености, както и на трети лица и деца. По-конкретно в близост до не добре видими места като например врати или завои да се намали скоростта.



Опасност:

С тази машина не трябва да се транспортират други лица или предмети.



Опасност:

При поява на грешка, дефект, както и при сблъсък или падане, машината трябва да бъде проверена от оторизиран специалист, преди отново да бъде пусната в експлоатация. Същото е в сила, когато машината е останала на открито, потопена във вода, респ. е била под въздействието на влага.



Опасност:

При повреда на части, важни за безопасността като предпазния капак на уреда, мрежовия кабел или предпазните капази, които осигуряват достъпа до захранващите части, експлоатацията на машината трябва да се прекрати незабавно!



Опасност:

Машината не трябва да се поставя, паркира или съхранява върху наклонена повърхност.



Опасност:

При всякаква работа по машината тя трябва да бъде изключена.



Опасност:

Машината не трябва да се използва в помещения със силно електромагнитно поле (електросмог).



Опасност:

Машината не трябва да се използва върху наклонена повърхност >2%. Рязкото навеждане по наклон може да наруши стабилността на машината и по тази причина е забранено. Съществува опасност от злополука.



Внимание:

Машината трябва да бъде защитена срещу неправомерно използване. Когато се отдалечавате от машината, я съхранявайте в заключено помещение.



Внимание:

Машината да се съхранява и експлоатира само в суха, бедна на прах среда, при температура от +10 до + 35 градуса.



Внимание:

Работа по поправката на механичните и електрическите части на машината трябва да се извършва само от оторизирани специалисти, които са запознати с всички описани тук, важни за безопасността разпоредби.



Внимание:

По изключение могат да се използват работни инструменти (четки, подложки или подобни), които са упоменати в това ръководството за употреба като аксесоари или са препоръчани от съветник от TASKI. Други работни инструменти могат да нарушат безопасността и функциите на машината.



Внимание:

Винаги трябва да се съблюдават националните разпоредби за лични предпазни средства и техника на безопасност, както и информацията на производителя за използване на почистващи средства.



Внимание:

Не е позволено мрежовият щепсел да се включва и изключва с мокри ръце!



Внимание:

Проверете дали упоменатото на типовата табела напрежение отговаря на наличното при Вас мрежово напрежение!



Внимание:

Внимавайте мрежовият кабел да не бъде смачкан или дръпнат от въртящите се инструменти (четки, подложки и подобни) или повреден с топлина, масло или остри ръбове!

**Внимание:**

Веднага изключете смукателния агрегат, когато от машината излиза пяна или течност!

**Внимание:**

Машините и уредите на TASKI са конструирани така че съгласно съвременното състояние на науката може да се изключи заплахата за здравето в резултат на възникващи шумови емисии или вибрации.
Виж техническата информация на страница 12.

Почистващи продукти:**Указание:**

Машините TASKI са конструирани за постигане на оптимални почистващи резултати с почистващи продукти TASKI.

Други почистващи продукти могат да доведат до смущения в експлоатацията или щети по машината или работната среда.

Поради тази причина препоръчваме използването изключително само на почистващите продукти на TASKI.

Неизправности в резултат на погрешен почистващ препарат не се покриват от гаранцията.

За по-конкретна информация моля, свържете се с Вашия партньор в сервиз на TASKI.

Разширени документи**Указание:**

Електрическата схема на машината ще намерите в списъка с резервните части. За повече информация се свържете с отдела за обслужване на клиенти .

Преглед на структурата

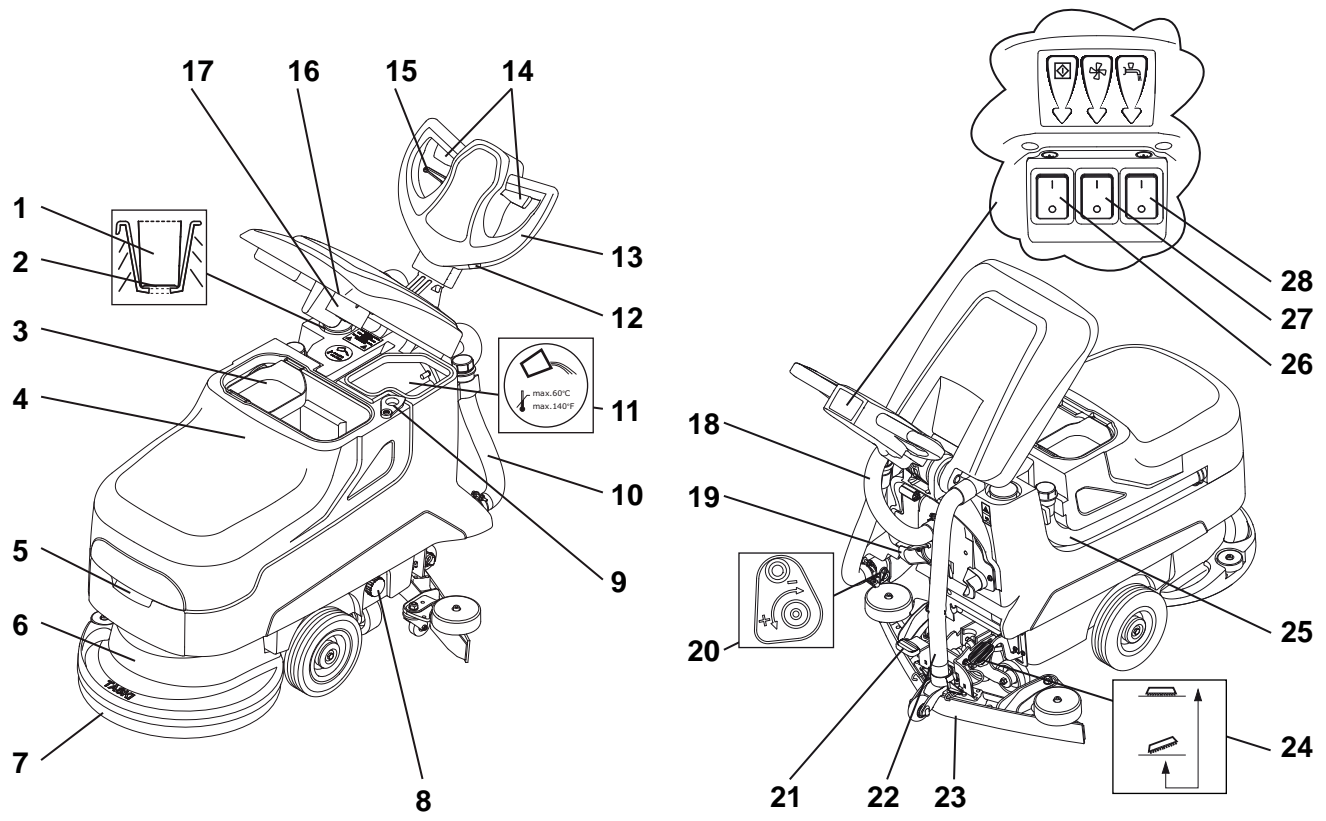

- 1 Помощен дозатор
- 2 Индикатор за ниво на напълване
- 3 Цедка за грубо почистване
- 4 Резервоар за мръсна вода
- 5 Дръжка с процеп
- 6 Блок работни инструменти
- 7 Уреди (четки, подложки и т.н.)
- 8 Филтър на резервоара за прясна вода
- 9 Отвор за изпразване
- 10 Маркуч за източване на почистващия разтвор (син капак)
- 11 Резервоар за прясна вода
- 12 Брояч на работните часове (опция)
- 13 Ръкохватка за управление
- 14 Превключващ лост, десен (мотор на четките вкл./изкл.)
- 15 Регулиращ лост (за наклона на ръкохватката за управление)
- 16 Сукателен филтър
- 17 Поплавък (преливно устройство за резервоара за мръсна вода)
- 18 Сукателен маркуч на турбината
- 19 Държач за мрежов кабел
- 20 Регулиране на водата
- 21 Крачен педал за сукателната дюза
- 22 Сукателен маркуч на сукателна дюза
- 23 Сукателна дюза
- 24 Крачен педал на работния инструмент
- 25 Маркуч за източване на мръсната вода (червен капак)
- 26 Главен превключвател (Вкл. / Изкл.)
- 27 Превключвател сукателен агрегат
- 28 Превключвател почистващ разтвор

Преди пускане в експлоатация

Поставяне на работния инструмент

Преди поставяне:

- дали четката не е под червената маркировка (сноп косми на четката) или 1 см дължина на космите на четката.
- проверете подложката за износване и чистота.



Внимание:

Да не се използват четки, при които е достигната границата на износване. Това се вижда от дължината на червеното снопче косми на четката. Да не се използват подложки, които са износени или замърсени. Да се използват изключително оригинални работни инструменти на TASKI. Несъблюдаването може да предизвика от лоши почистващи резултати до повреди.

- Машината трябва да е изключена (главен превключвател).
- Поставете работния инструмент под блока на работните инструменти.
- Включете щепсела в мрежовия контакт.

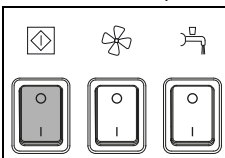

- Включете машината (главен прекъсвач).

Прекъсвачът свети.

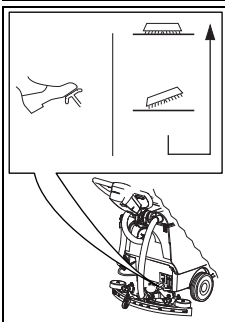

- Деблокирайте крачния лост и бавно спуснете работния инструмент.

- Натиснете кратко включващата скоба.

По този начин уредът се центрира и зацепва.

Указание:



Когато четката е долу, с леко движение напред и назад може да се улесни зацепването на машината.

Монтиране на смукателна дюза

- Машината трябва да е изключена (главен превключвател).

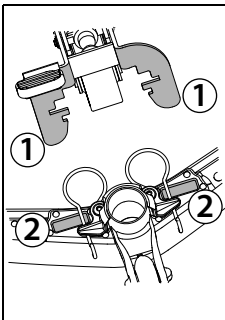

- Позиционирайте смукателната дюза (2) под държача на дюзата (1).

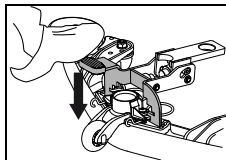

- Натискайте крачния лост назад до фиксиране на държача на дюзата.
- Поставете смукателния маркуч върху щуцерите на дюзата.

Пълнене на резервоара с прясна вода



Внимание:

Максимално допустима температура на водата 60 °C/140 °F.

Diversey препоръчва използването на студена вода, тъй като горещата вода веднага приема температурата на пода при контакт с него, поради което не носи предимства.

- Машината трябва да е изключена (главен превключвател).

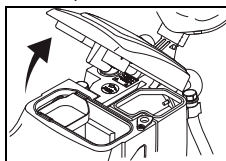

- Отворете капака на резервоара.

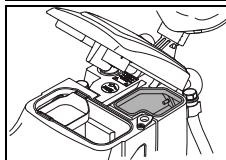

- Напълнете вода в резервоара за прясна вода.

Дозирание



Внимание:

При работа с химически продукти да се носят ръкавици, защитни очила и съответно (защитно) работно облекло!



Указание:

Използвайте само препоръчани от Diversey химически продукти и задължително съблюдавайте информацията за продуктите.



Опасност:

Използването на непригодни продукти (преди всичко продукти, съдържащи хлор, киселина или разтворими вещества) може да доведе до увреждане на здравето и значителни щети по машината.



Указание:

За по-точно дозирание използвайте скалата в дозирация съд. Маркировката за напълване на резервоара отговаря на дозирация съд. Типът на машината е отбелязан на дозирация съд!

Примери за дозиране:

Информация върху опаковката на продукта		Обем на резервоара	Количество продукт на пълен резервоар
0,25%	300 мл на 10 л вода	22 л	50 мл = 0,05 л
0,5%	50 мл на 10 л вода	22 л	100 мл = 0,1 л

- Напълнете съда за дозиране с подходящ продукт и изсипете съдържанието в гъвкавия резервоар. Повторете процедурата до достигане на желаната дозировка.
- След приключване на дозирането съдът за дозиране остава в гъвкавия резервоар.

Предварително почистване



Внимание:

Отстранете всички възможни предмети (дървени и метални части и др.) от повърхността за почистване.

Въртящият се работен инструмент може да изхвърли предметите, в резултат на което да бъдат засегнати хората и нанесени щети на заобикалящата среда.

Започване на работа



Внимание:

При работа с машината винаги да се носят нехлъзгащи се обувки и съответно работно облекло!



Внимание:

Запознайте се първо с машината, като направите първите си опити за стартиране на свободно място.

Започване на почистването

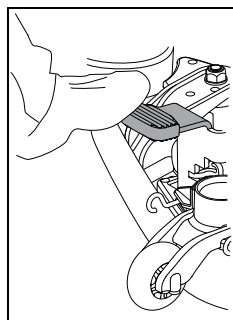

- Спуснете смукателната дюза.

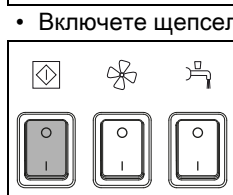

- Включете щепсела в мрежовия контакт.
- Включете машината (главен прекъсвач).
Прекъсвачът свети.

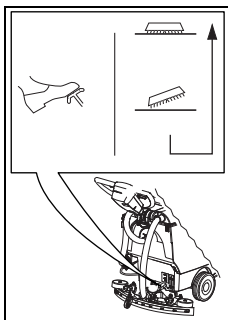

- Деблокирайте крачния лост и бавно спуснете работния инструмент.

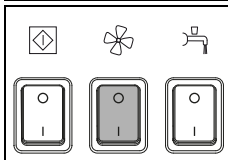

- Натиснете прекъсвача Смукателен блок
Прекъсвачът светва.

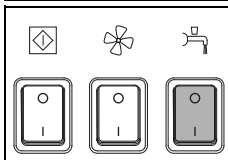

- Натиснете прекъсвача Почистващ разтвор.
Прекъсвачът светва.

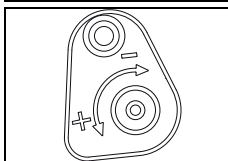

- С регулирането на количеството дозирайте почистващия разтвор.



Указание:

Diversey препоръчва щадящ начин на работа като се подава правилната доза от правилния продукт. Предозирването или недостатъчната доза води до незадоволителни резултати от почистването.

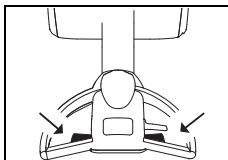

- Натиснете превключващия лост на ръкохватката за управление.
Инструментът започва да се върти и се стартира подаването на почистващия разтвор.

Метод на почистване

Директен метод на почистване:

Избърсване и засмукване в един работен ход.

Индиректен работен метод:

Поставяне на почистващ разтвор, избърсване и засмукване в няколко работни хода.



Указание:

Повече подробности за преките и непреките методи на работа ще намерите на съответната карта за методите.

За по-конкретна информация моля, свържете се с Вашия консултант за работа с клиенти в TASKI.

**Указание:**

При някои обстоятелства, при специални комбинации от подови настилки/замърсяване и почистващ продукт е възможно нарушаване управлението на машината.

С помощта на колела, които се закупуват по желание, приплъзването на машината по пода може да се подобри. Моля, обърнете се към Вашия консултант за работа с клиенти в TASKI.

Доливане на почистващ разтвор**Внимание:**

Работата без почистващ разтвор може да доведе до повреда на подовото покритие.

Указание:

Вибриращият звук от помпата показва, че резервоарът за прясна вода е празен.

**Внимание:**

Помпата никога не трябва да работи продължително на сухо.

- Машината трябва да е изключена.
- Отворете капака на резервоара.
- Напълнете резервоара за прясна вода (Flextank) с вода, вижте страница 6.
- Добавете почистващия продукт със съда за дозиране.
- Затворете капака на резервоара.

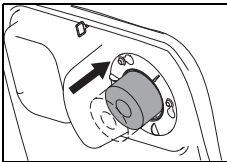
Резервоарът за мръсна вода е пълен

- Когато резервоарът за мръсна вода е пълен, поплавъкът се засмуква от смукателния филтър. *Това се указва и от промяната на звука поради увеличаване на скоростта на засмукване, както и от оставането на вода по пода.*

- Изпразнете резервоара за мръсна вода, вижте страница 9.

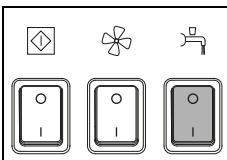
Край на работа

- Натиснете прекъсвача Почистващ разтвор. *Спира се подаването на почистващ разтвор.*

- Изминете още няколко метра.

**Указание:**

Особено важно при контактни подложки TASKI!

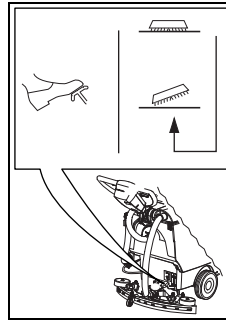

- За повдигане на инструмента натиснете крачния лост надолу докато се фиксира.

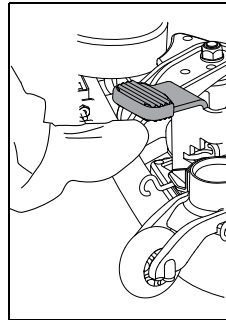

- Придвигнете се още няколко метра, за да засмучете останалата мръсна вода.
- Повдигнете смукателната дюза.

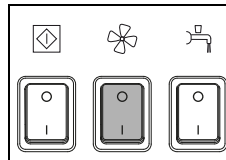

- Оставете смукателния блок да работи, за да може остатъкът от мръсна вода да се засмуче в маркуча.

- Натиснете прекъсвача Смукателен блок *Двигателя на смукателя се изключва.*

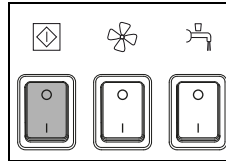

- Изключете машината (главен прекъсвач) и извадете щепсела от мрежовия контакт.

**Внимание:**

При следните стъпки за изпразване и почистване машината винаги трябва да бъде изключена (главен прекъсвач) и щепселът изваден от мрежовия контакт.

Отстраняване на смукателната дюза и почистване

- Изтеглете смукателния маркуч от щуцера на дюзата.
- Повдигнете смукателната дюза с крак.

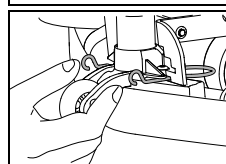
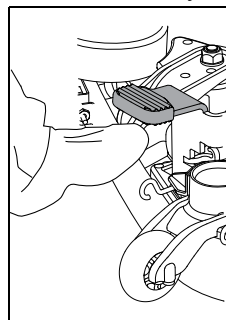

- Натиснете заедно фиксиращите пружини. По този начин се деблокира смукателната дюза и може да се свали от държача за дюза.

- Почистете смукателната дюза под течаща вода с помощта на четка.

Указание:



Само почистени и неповредени ламели постигат оптимален резултат на засмукване!

Изпразнете и почистете резервоара за мръсна и прясна вода (Flextank)

Указание:



Изхвърлянето на мръсната вода или на почистващия разтвор трябва да се изпълни според националните разпоредби.

Указание:



При изпразването на резервоара с мръсната вода спазвайте разпоредбите за личното предпазно оборудване на производителя на почистващите препарати.

Направете следното:

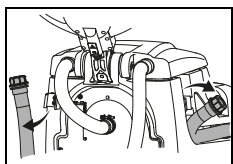

- Извадете маркуча за източване от държача.

- Отворете червения или синия капак на височината на захвата, спуснете бавно края на маркуча и изпразнете резервоара за мръсна вода или резервоара за прясна вода.

Почистете резервоара за мръсна и прясна вода

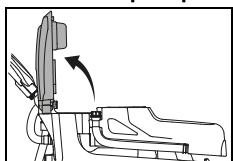

- Отворете капака на резервоара.

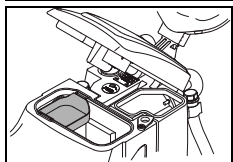

- Извадете цедката за грубо почистване (жълта), изпразнете я и я промийте основно под течаща вода.

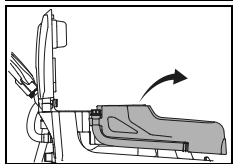

- Свалете резервоара на машината.
- Изплакнете щателно резервоара за мръсна вода с прясна вода.

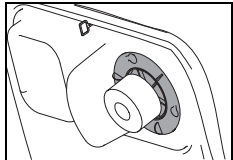

- Свалете смукателния филтър (жълто) и отстранете мръсотията с кърпа или мека четка.

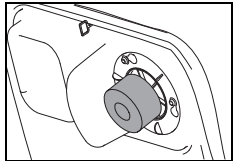

- Проверете функцията на поплавъка.



Внимание:

Запушен смукателен филтър може да наруши смукателната мощност.

- След изпразването завийте отново червения и синия капак и окачете маркуча обратно в държача.
- Поставете отново резервоара на машината.
- Монтирайте цедката за грубо почистване (жълта) и всмукващия филтър.

Почистване на филтъра на резервоара за прясна вода

Винаги след края на работата почиствайте филтъра на резервоара за прясна вода.

Запушените филтри могат да попречат на постъпването на почистващите препарати и така да причинят повреда на подовото покритие.

- Машината трябва да е изключена (главен превключвател).

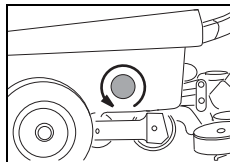

- Развийте филтъра на резервоара за прясна вода и го свалете.
- Изплакнете ги щателно с прясна вода.

Указание:



Филтърът е разположен по-дълбоко от изхода за оттичане на резервоара. Остатъчното количество от почистващ разтвор изтича едва при развиването на филтъра.

- Поставете отново филтъра и го завийте.

Свалете и почистете работния инструмент

Указание:



Почиствайте работния инструмент след всяко приключване на работа.

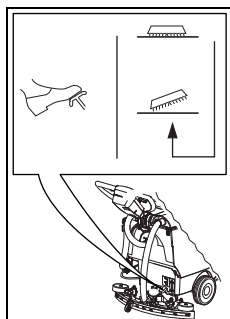

- За повдигане на инструмента натиснете крачния лост надолу докато се фиксира.

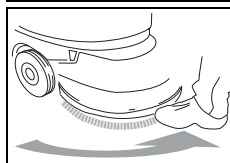

- Завъртете инструмента с крак обратно на часовниковата стрелка и отвийте от зъбеца на машината.

- Почистете инструмента под течаща вода.

Почистване на машината



Внимание:

Никога не почиствайте машината с уред за почистване под високо налягане или водна струя.

Проникналата в машината вода може да доведе до значителни повреди на механичните или електрическите части.

- Избърсвайте машината с влажна кърпа.

Съхраняване / паркиране на машината (изключена)

Указание:



Машината трябва да е изключена (главен прекъсвач) и щепселът да се извади от мрежовия контакт.

Указание:



Съхранявайте машината с повдигната смукателна дюза, повдигнат работен инструмент и отворен капак на резервоара. По този начин резервоарът може да съхне. В резултат на това се предотвратява образуването на плесен и неприятни миризми.

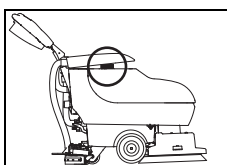

- Повдигнете резервоара и завъртете коша за грубо замърсяване.
- Свалете капачката на резервоара и внимателно я поставете върху коша за грубо замърсяване.

Сервиз, поддръжка и грижа

Техническото обслужване на машината е предпоставка за безотказното функциониране и дълъг живот на експлоатация.



Внимание:

Да се използват само оригинални части на TASKI, в противен случай отпадат всички гаранции и претенции за отговорност.

Обяснение на символите

◇ = при край на всяко почистване, ◇◇ = всяка седмица, ◇◇◇ = всеки месец, ⊗ = сервизна лампа

Дейност	◇	◇◇	◇◇◇	⊗	Страница
Изпразнете и почистете резервоара за мръсна и прясна вода (Flextank)	•				9
Контролирайте всмукващия филтър за замърсяване / почистете	•				
Почистете всички части, които са маркирани в жълто	•				
Почистване на работните инструменти	•				9
Почистване на смукателната дюза, контролиране износването на ламелите и при необходимост смяна	•				8
Избърсване на машината с влажна кърпа	•				9
Почистване уплътнението на капака на резервоара и контролиране за пукнатини, при необходимост да се смени	•				

Сервизни интервали

Машините на TASKI са висококачествени машини, чиято безопасност се контролира във фабриката и от оторизиран контролор. След по-продължителна експлоатация електрическите и механичните части подлежат на износване и стареене.

- За запазване на безопасността при работа и готовността за работа, след 450 работните часове или поне веднъж в годината трябва да се извърши сервиз.

Указание:



При по-големи изисквания и/или незадоволителна поддръжка са задължителни по-кратки интервали.

Сервизен център

Когато поради експлоатационни смущения или поръчка се свържете с нас, винаги посочвайте типовото обозначение и номера на машината.

Тази информация ще намерите върху фирмената табелка на Вашата машина. На последната страница на това ръководство за употреба ще намерите адреса на най-близкия до Вас сервизен партньор на TASKI.

Смяна на ламели

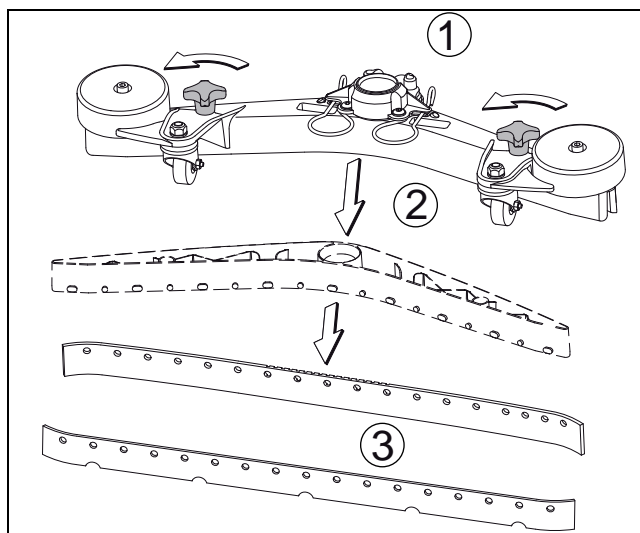

- Развийте звездовидната ръкохватка (1), изтеглете корпуса на ламелите (2) от корпуса на дюзата и свалете ламелите (3).
- Сега можете да завъртите ламелите или да ги смените.
- Пъхнете корпуса на ламелите (2) отново в корпуса на дюзата и завийте отново звездовидната ръкохватка (1).

Неизправности

Неизправност	Възможна причина	Отстраняване на неизправността	Страница
Машина без функция	Щепселът не е поставен в мрежовия контакт	• Свържете щепсела в мрежовия контакт.	
	Главният прекъсвач е изключен	• Включете главния превключвател	5
	Мрежовият щепсел или кабел са повредени	• Свържете се със сервизния партньор	
Блокът с работни инструменти или смукателният блок не могат да се изключат	Грешка в електрониката или панела за управление	• Изключете машината (главен прекъсвач) и извадете щепсела от мрежовия контакт. • Свържете се със сервизния партньор	5
Четката не се върти	Машината е била претоварена, максималнотокова защита	• Отпуснете включващата скоба на задвижването и отново натиснете	5
	Двигателят работи, работният инструмент не работи	• Задвижващият ремък е скъсан • Свържете се със сервизния партньор	
Лоша смукателна мощност Подът остава мокър Мръсната вода не се засмуква	Смукателният блок не е включен	• Натиснете бутон Смукателен блок	5
	Поплавъкът затваря входния отвор на смукателния агрегат (защита от препълване на резервоара за мръсна вода)	• Резервоарът за мръсна вода е пълен, контролирайте • Контролирайте функционалността на поплавка	5
	Не е включен смукателният маркуч	• Да се включи смукателният маркуч	6
	Смукателната дюза не е на пода	• Да се контролират функциите на устройството за окачване на смукателната дюза	6
	Ламелите са износени	• Да се сменят ламелите	10
	Маркучът или дюзата е запушен(а) (например парче дърво, остатъци от материал)	• Отстранете чуждото тяло	
	Смукателният филтър е запушен	• Отстранете чуждото тяло	5
	Проверете уплътнението на капачката на резервоара за пукнати/замърсяване	• Почистете уплътнението или сменете капачката	
	Кошът за грубо замърсяване е пълен	• Извадете коша за грубо замърсяване • Изтърсете коша за грубо замърсяване и го измийте под течаща вода	
Недостатъчно изпускане на почистващ разтвор	Резервоарът за почистващ разтвор (резервоар за прясна вода) е празен	• Контролирайте резервоара за почистващ разтвор (резервоар за прясна вода) и напълнете с вода	8
	Филтър на резервоара за прясна вода	• Почистване на филтъра на резервоара за прясна вода	9
	Бутонът Почистващ разтвор е изключен	• Натиснете бутона Почистващ разтвор	5
От машината изтича пена или течност	Поплавъкът не функционира	• Изключете смукателния агрегат • Проверете функцията на поплавка.	

Техническа информация

Машина	455E					
Работна ширина	43					см
Ширина на смукателната дюза	69					см
Размери (Д x Ш x В)	139 x 69 x 110					см
Тегло на машина в експлоатационна готовност, максимално	90					кг
Номинално напрежение	220-240V~	110-127V~	220V	100V	100V	AC
Номинална мощност	1500					Вт
Честота	50	60	60	60	50	Hz
Дължина на мрежовия кабел	25					м
Резервоар за прясна вода, номинален, +/- 5%	22					л

Установени стойности според IEC 60335-2-72		
Праг на звуковото налягане LpA	68	dB(A)
Колебливост KpA	3	dB(A)
Обща стойност на трептенето	<2,5	m/s ²
Колебливост K	0,25	m/s ²
Защита от водни пръски	IPX4	
Клас на защита	I	

Акcesoари

№	Артикул	
7510829	Направляващ диск 43 см	1x
8504750	Четка за търкане, найлон, 43 см	1x
8504780	Четка за търкане, найлон, 43 см	1x
8504800	Четка за промит бетон 43 см	1x
8502830	Маркуч за пълнене с универсален извод за свързване към водопровод	x
	Различни подложки (полиестер кафява, синя, червена и контактна)	x

Транспорт



Внимание:

Тази машина не трябва да се повдига с помощни средства (напр. платформа, рампа за изкачване и др.)!



Указание:

Транспортирайте машината в изправна позиция.



Указание:

Уверете се, че машината е здраво завързана и осигурена в транспортното средство.

Отстраняване като отпадък



Указание:

Машината и принадлежностите да се отстранят като отпадък след бракуването им по реда на националните разпоредби. По договорка Вашият сервизен партньор на Diversey може да Ви помогне.

Размери на машината

Размерите са в сантиметри!

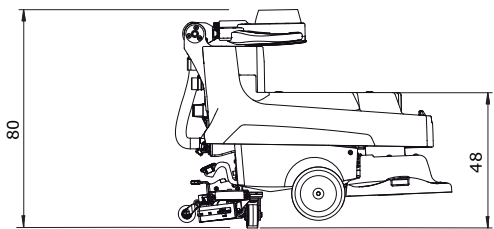
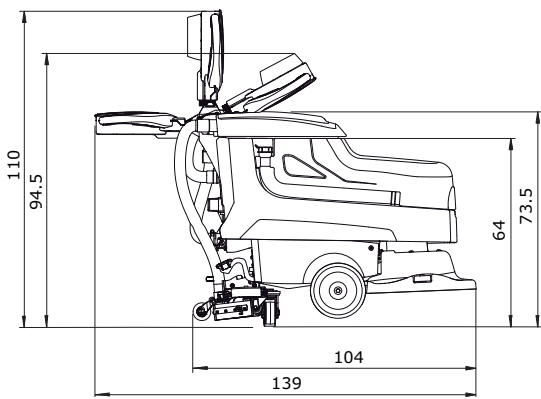
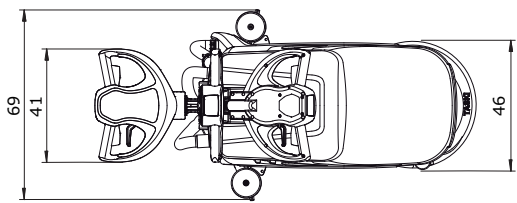

Překlad originálního návodu na použití



POZOR!

Před prvním uvedením do provozu si bezpodmínečně přečtěte návod k použití a bezpečnostní pokyny.

Návod k použití si pečlivě uschovejte, aby byl kdykoli k dispozici k nahlédnutí.

Vysvětlení symbolů



Nebezpečí:

Označuje důležité informace, jejichž nerespektování může vést k ohrožení osob a/ nebo ke vzniku rozsáhlých hmotných škod.



Pozor:

Označuje důležité informace, jejichž nerespektování může vést ke vzniku poruch a hmotných škod.



Upozornění:

Označuje důležité informace týkající se efektivního využití, jejichž nerespektování může vést ke vzniku poruch.

Označuje pracovní kroky, které je třeba provádět postupně v určeném pořadí.

Obsah

Bezpečnostní pokyny	14
Čisticí prostředky	16
Rozšířená dokumentace	16
Přehled stroje	17
Před uvedením do provozu	18
Zahájení práce	19
Ukončení obsluhy	20
Servis, údržba a péče	21
Poruchy	23
Technické údaje	24
Příslušenství	24
Přeprava	24
Likvidace	24
Rozměry stroje	25

Určené použití stroje

Stroje jsou určeny ke komerčnímu používání (např. v hotelech, ve školách, v nemocnicích, továrnách, nákupních centrech, sportovních halách apod.). Slouží k mokrému čištění tvrdých podlahových krytin za přesného dodržování tohoto návodu k obsluze. Tyto stroje jsou koncipovány výhradně pro používání v interiérech.



Pozor:

Stroj nesmí být používán k leštění, olejování, voskování, čištění koberců a vysávání prachu. Mokré čištění parket a laminátových podlah tímto zařízením lze provádět pouze na vlastní riziko.



Nebezpečí:

Úpravy stroje, které nebyly povoleny společností Diversey, vedou k zániku bezpečnostní značky a shody CE. Používání stroje v rozporu s určeným účelem může vést ke zranění osob nebo k poškození stroje a pracovního prostředí. V těchto případech zaniká jakýkoli nárok na záruku a odpovědnost.

Bezpečnostní pokyny

Stroje TASKI splňují na základě svého provedení a konstrukce příslušné požadavky na bezpečnost a ochranu zdraví podle předpisů ES, a jsou proto označeny značkou CE.



Nebezpečí:

Stroj smí používat pouze osoby, které byly k jeho používání odpovídajícím způsobem zaškoleny nebo které prokázaly způsobilost k jeho obsluze a jsou jeho obsluhou výslovně pověřeny.



Nebezpečí:

Stroj nesmějí používat osoby včetně dětí, které mají snížené fyzické, sensorické nebo mentální schopnosti nebo nemají dostatek zkušeností a znalostí.

Děti musejí být pod dozorem, aby bylo zajištěno, že si se strojem nebudou hrát.



Nebezpečí:

Stroj se nesmí používat v prostorách, kde se skladují nebo zpracovávají snadno hořlavé nebo výbušné látky (např. benzin, rozpouštědla, topný olej, prach apod.).

Elektrické nebo mechanické komponenty mohou způsobit vznícení těchto látek.



Nebezpečí:

Stroj se nesmí používat k vysávání toxických, zdraví škodlivých, žíravých nebo dráždivých látek (např. nebezpečného prachu). Filtrační systém látky tohoto typu nedokáže v dostatečné míře zadržet.

Není proto možné vyloučit negativní vliv na zdraví uživatele a třetích osob.

**Nebezpečí:**

Při práci dávejte pozor na své okolí, především na ostatní osoby a děti! Zejména je nutné zpomalit v blízkosti nepřehledných míst, jako jsou dveře nebo oblouky.

**Nebezpečí:**

Na tomto stroji se nesmějí přepravovat žádné další osoby a předměty.

**Nebezpečí:**

V případě poruchy, závady nebo také po kolizi či pádu musí stroj před opětovným uvedením do provozu zkontrolovat oprávněný kvalifikovaný pracovník. Totéž platí v případě, že byl stroj ponechán venku, byl ponořen do vody nebo vystaven vlivu vlhkosti.

**Nebezpečí:**

V případě poškození součástí důležitých z hlediska bezpečnosti, jako jsou kryt nástroje, hlavní přívodní kabel nebo kryty umožňující přístup k součástem pod napětím, je nutné provoz stroje okamžitě přerušit!

**Nebezpečí:**

Stroj nesmí být odkládán, parkován nebo skladován na šikmých plochách.

**Nebezpečí:**

Při provádění jakýchkoli prací na stroji je nutné stroj vypnout.

**Nebezpečí:**

Stroj nesmí být používán v prostorách se silným elektromagnetickým polem (elektrosmog).

**Nebezpečí:**

Stroj nesmí být používán na plochách se sklonem >2%.

Ostré zatáčení na šikmých plochách může ohrozit stabilitu stroje, a je proto zakázáno. Hrozí nebezpečí úrazu.

**Pozor:**

Stroj musí být chráněn proti neoprávněnému použití. Než od stroje odejdete, umístěte ho do uzamčené místnosti.

**Pozor:**

Stroj je nutné skladovat a provozovat pouze v suchém a bezprašném prostředí při teplotách od +10 do +35 °C.

**Pozor:**

Opravy mechanických a elektrických součástí stroje smějí provádět pouze autorizovaní kvalifikovaní pracovníci, kteří jsou důkladně seznámeni se všemi důležitými bezpečnostními předpisy.

**Pozor:**

Je povoleno používat pouze nástroje (kartáče, pady apod.), které jsou v tomto návodu k použití definovány jako příslušenství nebo které vám doporučil konzultant TASKI. Ostatní nástroje mohou negativně ovlivnit bezpečnost a funkci stroje.

**Pozor:**

Je nutné důsledně dodržovat národní předpisy na ochranu osob a ochranu před úrazy a také pokyny výrobce k používání čisticích prostředků.

**Pozor:**

Síťová zástrčka se nesmí zapojovat ani odpojovat mokřýma rukama!

**Pozor:**

Zkontrolujte, zda se jmenovité napětí uvedené na typovém štítku shoduje se síťovým napětím v místě použití stroje!

**Pozor:**

Dbejte na to, abyste hlavní přívodní kabel nezmáčkli a nenatrhli rotujícími nástroji (kartáče, pady apod.) nebo jej nepoškodili horkem, olejem a ostrými hranami!

**Pozor:**

V případě, že ze stroje vystupuje pěna nebo kapalina, okamžitě vypněte sací jednotku!

**Pozor:**

Stroje a zařízení společnosti TASKI jsou navrženy tak, aby v souladu se současným stavem znalostí mohlo být vyloučeno zdravotní riziko v důsledku emisí hluku nebo vibrací.

Viz technické údaje na straně 24.

Čistící prostředky



Upozornění:

Stroje TASKI jsou navrženy tak, aby se s čistícími prostředky TASKI dosáhlo optimálních výsledků čištění.

Jiné čistící prostředky mohou způsobit provozní poruchy a poškození stroje nebo pracovního prostředí.

Z tohoto důvodu doporučujeme používat výhradně čistící prostředky značky TASKI.

Na poruchy, které vznikly v důsledku používání nesprávných čistících prostředků, se nevztahuje záruka.

Chcete-li získat více informací, obraťte se prosím na svého servisního partnera TASKI.

Rozšířená dokumentace



Upozornění:

Schéma elektrického zapojení tohoto stroje najdete v seznamu náhradních dílů.

Chcete-li získat další informace, kontaktujte zákaznický servis.

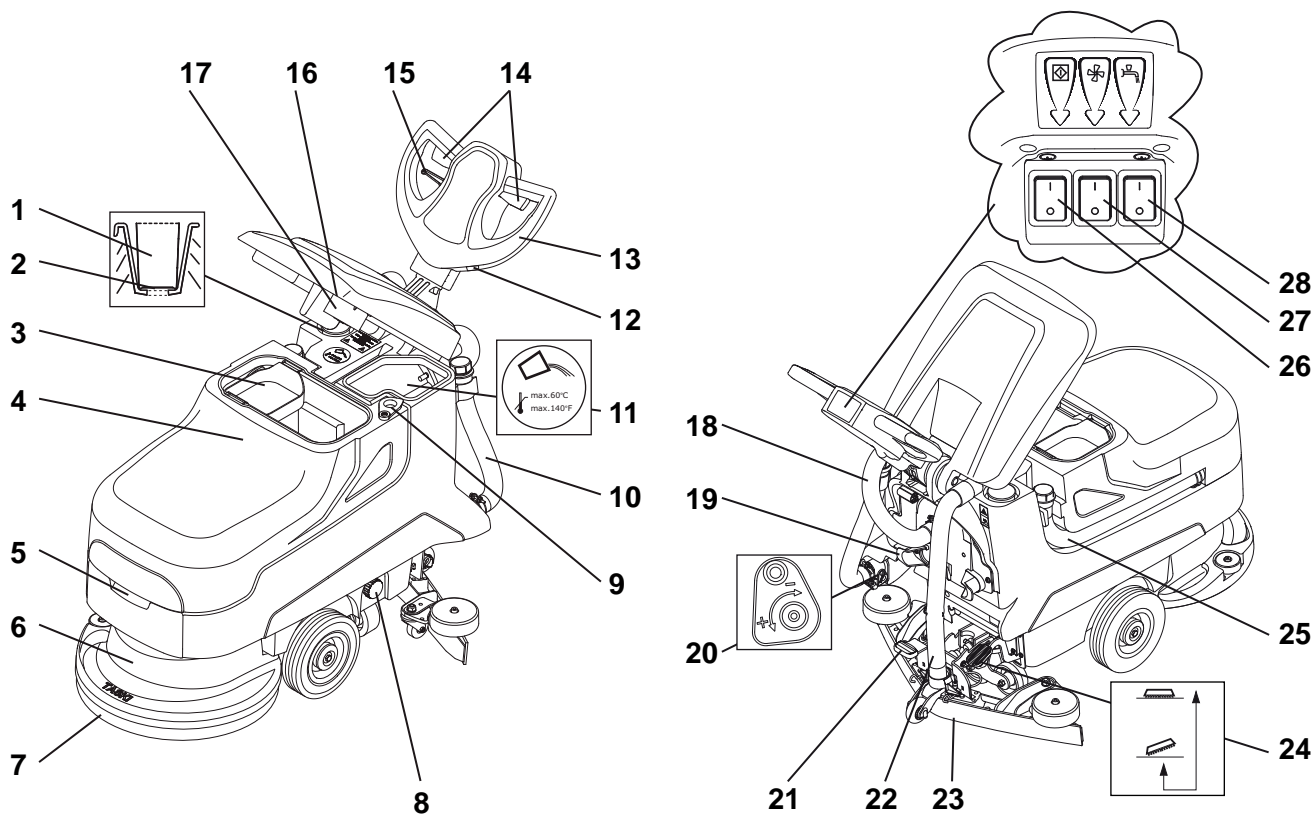

- 1 Dávkový prostředek
- 2 Indikace hladiny naplnění
- 3 Síťový filtr
- 4 Sběrná nádrž
- 5 Rukojeť s prohlubní
- 6 Kartáčovací jednotka
- 7 Nástroj (kartáče, pady atd.)
- 8 Filtr nádrže na čistou vodu
- 9 Vyprazdňovací otvor
- 10 Odváděcí hadice čisticího prostředku (modrý kryt)
- 11 Nádrž na čistou vodu
- 12 Hodinové počítadlo (volitelné)
- 13 Řídicí páka
- 14 Ovládací páka (motor kartáče ZAP/VYP)
- 15 Páčka pro přestavování sklonu řídicí páky
- 16 Sací filtr
- 17 Plovák (ochrana proti přeplnění sběrné nádrže)
- 18 Sací hadice turbíny
- 19 Háček na hlavní přívodní kabel
- 20 Regulace vody
- 21 Pedál sací lišty
- 22 Sací hadice sací lišty
- 23 Sací lišta
- 24 Pedál nástroje
- 25 Odváděcí hadice znečištěné vody (červený kryt)
- 26 Hlavní spínač (ZAP/VYP)
- 27 Spínač sací jednotky
- 28 Spínač čisticího prostředku

Před uvedením do provozu

Použití nástroje

Před použitím zkontrolujte:

- zda kartáček není pod červenou značkou (svazek štětin), nebo zda délka štětin není menší než 1 cm,
- pad z hlediska opotřebení a čistoty.



Pozor:

Nepoužívejte kartáče v případě, že jsou výrazně opotřebené. Mez opotřebení je indikována délkou červeného svazku štětin. Nepoužívejte žádné opotřebené nebo znečištěné pady. Používejte pouze originální nástroje TASKI. Nerespektování těchto pokynů může mít za následek nedostatečné výsledky čištění nebo poškození podlahy.

- Stroj musí být vypnutý (hlavní spínač).
- Umístěte nástroj pod kartáčovací jednotku.
- Zastrčte zástrčku do síťové zásuvky.
- Zapněte stroj (hlavním spínačem).
Spínač se rozsvítí.

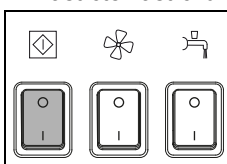

- Odblokujte pedál a pomalu spustěte nástroj.

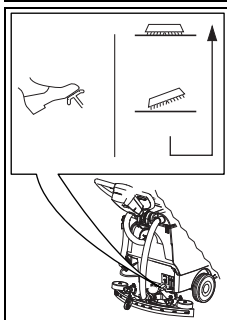

- Krátce stiskněte ovládací páku.
Tím dojde k vystředění a připojení nástroje.

Upozornění:



Když je kartáček dole, můžete připojení usnadnit mírným pohybem stroje dopředu a dozadu.

Montáž sací lišty

- Stroj musí být vypnutý (hlavní spínač).
- Umístěte sací lištu (2) pod držák lišty (1).

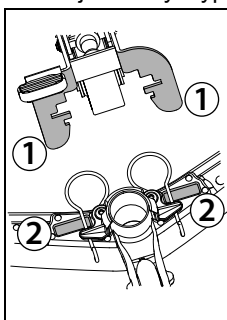

- Stlačte pedál dolů, až držák lišty zaskočí.
- Připojte sací hadici k hrdlu sací lišty.

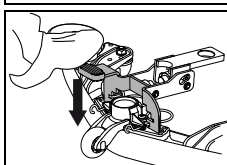

Plnění nádrže na čistou vodu



Pozor:

Maximální přípustná teplota vody činí 60 °C / 140 °F.

Společnost Diversey doporučuje používat studenou vodu, protože horká voda se při kontaktu s podlahou okamžitě ochladí, a nepřináší tedy žádné výhody.

- Stroj musí být vypnutý (hlavní spínač).
- Otevřete kryt nádrže.

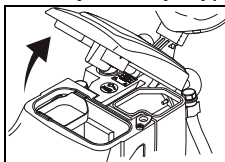

- Naplňte nádrž na čistou vodu vodou.

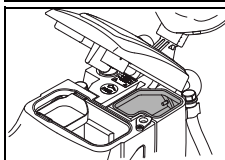

Dávkování



Pozor:

Při manipulaci s chemickými produkty je nutné používat rukavice, ochranné brýle a odpovídající (ochranný) pracovní oděv!



Upozornění:

Používejte pouze chemické produkty doporučené společností Diversey a bezpodmínečně dodržujte pokyny k produktu.



Nebezpečí:

Použití nevhodných produktů (mj. s obsahem chloru, kyselin nebo rozpouštědel) může vést k ohrožení zdraví a závažnému poškození stroje.



Upozornění:

Pro přesné dávkování použijte stupnici na dávkovací odměrce.

Značka hladiny na nádrži odpovídá značce na dávkovací odměrce. Na dávkovací odměrce je vyznačen typ stroje!

Příklady dávkování:

Informace na balení produktu		Objem nádrže	Množství produktu na náplň nádrže
0,25%	25 ml na 10 l vody	22l	50 ml = 0,05 l
0,5 %	50 ml na 10 l vody	22l	100 ml = 0,1 l

- Naplňte dávkovací odměrku vhodným produktem a vyklopte její obsah do nádrže s fólií na pitnou vodu. Tento postup opakujte tak dlouho, dokud nedosáhnete požadované hodnoty dávkování.
- Po ukončení dávkování zůstane dávkovací odměrka v nádrži s fólií na čistou vodu.

Příprava před zahájením úklidu



Pozor:

Z čištěného povrchu odstraňte případné předměty (dřevěné, kovové součásti atd.). *Předměty by mohly být vymrštěny rotujícím nástrojem a přitom způsobit škody na osobách a prostředí.*

Zahájení práce



Pozor:

Při práci s tímto strojem je nutné stále používat pevnou a bezpečnou obuv a vhodný pracovní oděv!



Pozor:

Při prvním seznámení stroj nejprve použijte ve volném prostoru!

Zahájení čištění

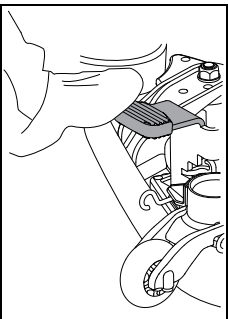

- Spust'te sací lištu dolů.

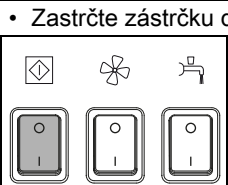

- Zastrčte zástrčku do síťové zásuvky.
- Zapněte stroj (hlavním spínačem). *Spínač se rozsvítí.*

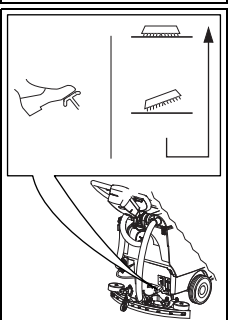

- Odblokujte pedál a pomalu spust'te nástroj.

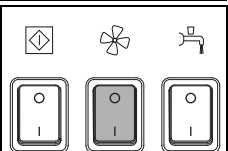

- Stiskněte spínač sací jednotky. *Spínač se rozsvítí.*

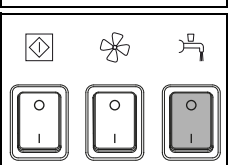

- Stiskněte spínač čistícího prostředku. *Spínač se rozsvítí.*

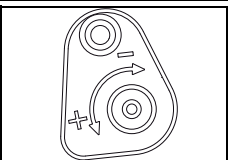

- Dávkuje čistící prostředek pomocí regulace množství.

Upozornění:



Diversey doporučuje zjistit správné dávkování produktu pro kvalitní dlouhodobé výsledky práce. Nadměrné nebo nedostatečné dávky čistícího prostředku vedou k neuspokojivým výsledkům čištění.

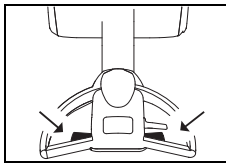

- Stiskněte ovládací páku na držadle stroje.

Nástroj se začne otáčet a spustí se přívod čistícího prostředku.

Postupy čištění

Přímý pracovní postup:

Čištění a vysávání v jednom pracovním kroku.

Nepřímý pracovní postup:

Použití čistícího prostředku, čištění a vysávání v několika pracovních krocích.



Upozornění:

Podrobnější informace o přímém a nepřímém pracovním postupu naleznete na příslušné kartě postupu.

Chcete-li získat více informací, obraťte se prosím na svého zákaznického poradce TASKI.



Upozornění:

Za určitých okolností a při zvláštní kombinaci podlahové krytiny / znečištění a čistícího prostředku může být nepříznivě ovlivněno vedení stroje.

Volitelná kola mohou zlepšit trakci stroje na podlaze. Obrat'te se prosím na svého zákaznického poradce TASKI.

Doplňování čistícího prostředku



Pozor:

Při práci bez čistícího prostředku může dojít k poškození podlahy.



Upozornění:

Rachotící zvuk čerpadla naznačuje, že je nádrž na čistou vodu prázdná.



Pozor:

Čerpadlo nikdy nesmí běžet delší dobu na sucho.

- Stroj musí být vypnutý.
- Otevřete kryt nádrže.
- Naplňte nádrž na čistou vodu vodou, viz stranu 18.
- Dávkovací odměrkou přidejte čistící prostředek.
- Zavřete kryt nádrže.

Sběrná nádrž je plná

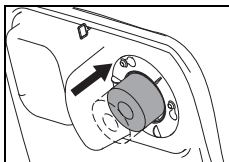

- Když se sběrná nádrž zcela naplní, dojde k přisátí plováku na sací filtr. *Dojde ke změně zvuku zvýšením otáček vysavače a na podlaze bude zůstat voda.*

- Vyprázdněte sběrnou nádrž, viz strana 20.

Ukončení obsluhy

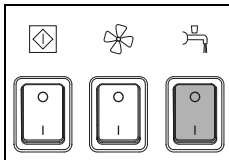

- Stiskněte spínač čistícího prostředku. *Zastaví se přívod čistícího prostředku.*

- Popojedte ještě několik metrů.

Upozornění:



Je to obzvlášť důležité u kontaktních padů **TASKI!**

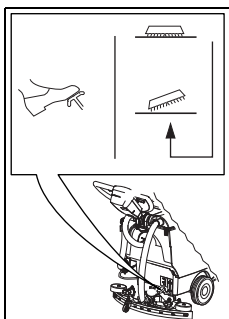

- Pro zvednutí nástroje stiskněte pedál dolů a zacvakněte ho.

- Popojedte ještě několik metrů, aby se nasála zbývající znečištěná voda.

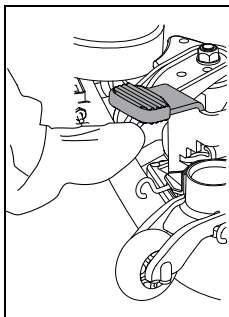

- Zvedněte sací lištu.

- Sací jednotku nechte běžet dál, aby se vysála zbývající znečištěná voda v hadici.

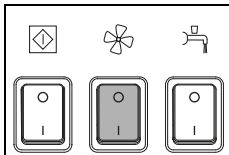

- Stiskněte spínač sací jednotky. *Sací motor se vypne.*

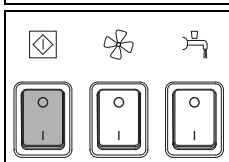

- Vypněte stroj (hlavní spínač ZAP/VYP) a vytáhněte zástrčku ze síťové zásuvky.



Pozor:

Při následujících krocích (vyprazdňování a čištění) musí být stroj vždy vypnutý (hlavní vypínač) a zástrčka vytažena ze síťové zásuvky.

Sejmutí a vyčištění sací lišty

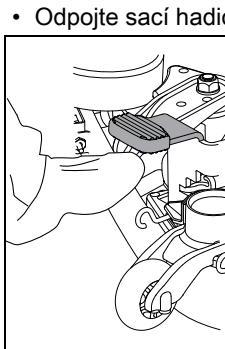

- Odpojte sací hadici z hrdla sací lišty.
- Nadzvedněte sací lištu nohou.



- Stiskněte k sobě pojistné pružiny. Tím odblokujete sací lištu a můžete ji vyjmout z držáku lišty.

- Vyčistěte sací lištu kartáčkem pod tekoucí vodou.

Upozornění:



Pouze vyčištěné a neporušené lamely dosahují optimálního výsledku vysávání!

Vyprázdnění a vyčištění sběrné nádrže a nádrže na čistou vodu



Upozornění:

Likvidace znečištěné vody nebo čistícího prostředku musí probíhat v souladu s národními předpisy.



Upozornění:

Při vyprazdňování sběrné nádrže dodržujte předpisy výrobce čistícího prostředku o používání osobních ochranných pomůcek.

Postupujte takto:

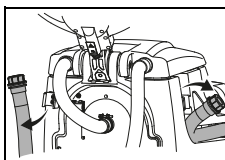

- Sejměte z držáku odváděcí hadici.

- Otevřete červený nebo modrý kryt ve výšce rukojeti, pomalu spusťte konec hadice a vyprázdněte sběrnou nádrž nebo nádrž na čistou vodu.

Čištění sběrné nádrže a nádrže na čistou vodu

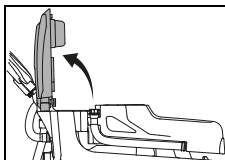

- Otevřete kryt nádrže.

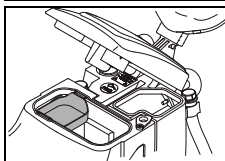

- Vyjměte síťový filtr (žlutý), vyprázdněte jej a důkladně vypláchněte pod tekoucí vodou.

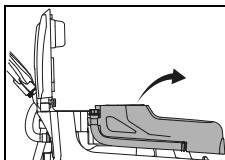

- Vyjměte nádrž ze stroje.
- Sběrnou nádrž a nádrž na čistou vodu důkladně vypláchněte čistou vodou.

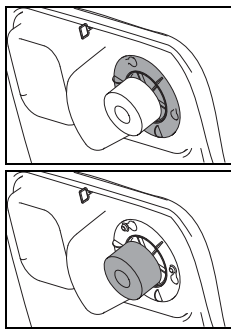

- Vyměňte sací filtr (žlutý) a odstraňte nečistotu hadříkem nebo měkkým kartáčem.
- Zkontrolujte funkčnost plováku.

**Pozor:**

Ucpaný sací filtr může snižovat sací výkon.

- Po vyprázdnění našroubujte zpět červený a modrý kryt a hadici opět zavěste do držáku.
- Nádrž opět nasadte do stroje.
- Namontujte síťový filtr (žlutý) a sací filtr zpět.

Čištění filtru nádrže na čistou vodu

Po skončení práce vždy vyčistěte filtr nádrže na čistou vodu.

Ucpané filtry mohou zabránit přívodu čistícího prostředku a zapříčinit tak poškození podlahové krytiny.

- Stroj musí být vypnutý (hlavní spínač).
- Otočte filtrem nádrže na čistou vodu a vyjměte jej.
- Důkladně jej vypláchněte čistou vodou.

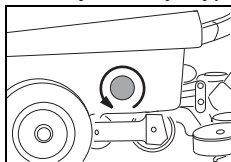
**Upozornění:**

Filtr je uložen níž než výpust nádrže. Zbytekové množství čistícího prostředku vyteče až při vyšroubování filtru.

- Vložte filtr zpět a zašroubujte jej.

Vyjmutí a vyčištění nástroje**Upozornění:**

Nástroj vyčistěte vždy po dokončení úklidových prací.

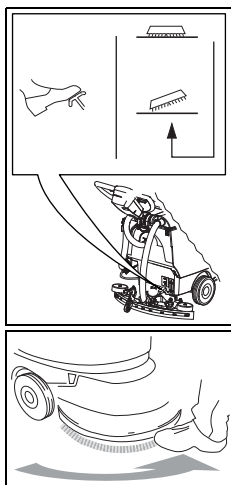

- Pro zvednutí nástroje stiskněte pedál dolů a zacvakněte ho.
- Nohou vysaďte nástroj z nástrojové spojky otáčením proti směru hodinových ručiček.

- Vyčistěte nástroj pod tekoucí vodou.

Čištění stroje**Pozor:**

Stroj nikdy nečistěte vysokotlakým čističem nebo proudem vody.

Voda, která by tak do stroje vnikla, by mohla způsobit závažné poškození mechanických a elektrických součástí.

- Otřete stroj vlhkým hadrem.

Uskladnění/parkování stroje (mimo provoz)**Upozornění:**

Stroj musí být vypnutý (hlavním spínačem) a zástrčka musí být vytažena ze zásuvky.

Upozornění:

Stroj musí být uložený se zvednutou sací lištou, zvednutými nástroji a s otevřeným krytem nádrže. Díky tomu může nádrž vyschnout.

Lze tak zabránit vzniku plísní a nepříjemného zápachu.

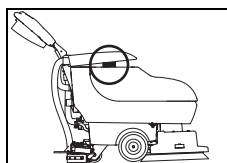

- Zvedněte nádrž a otočte síťový filtr.
- Spusťte kryt nádrže a nasadte ho opatrně na síťový filtr.

Servis, údržba a péče

Údržba stroje je předpokladem pro jeho bezchybnou funkci a dlouhou životnost.

**Pozor:**

Je nutné používat výhradně originální díly TASKI. V opačném případě zanikají veškeré nároky na záruku!

Vysvětlení symbolů:

◇ = po každém úklidu, ◇◇ = každý týden, ◇◇◇ = každý měsíc, ⊗ = kontrolka Servis

Činnost	◇	◇◇	◇◇◇	⊗	Strana
Vyprázdnění a vyčištění sběrné nádrže a nádrže na čistou vodu	•				20
Kontrola znečištění a čištění sacího filtru	•				
Čištění všech žlutě označených součástí	•				
Čištění nástrojů	•				21
Čištění sací lišty, kontrola opotřebených lamel a v případě potřeby jejich výměna	•				20
Otření stroje vlhkým hadříkem	•				21
Čištění těsnění krytu nádrže a kontrola trhlin, v případě potřeby výměna	•				

Servisní intervaly

Stroje TASKI jsou velmi kvalitní zařízení, která byla testována ve výrobě a autorizovanými kontrolory z hlediska bezpečnosti osob. Elektrické a mechanické komponenty podléhají po delší době používání opotřebením a procesu stárnutí.

- Pro zajištění provozní bezpečnosti a připravenosti stroje k provozu musí být prováděn jeho servis, a to po 450 pracovních hodinách nebo alespoň jednou ročně.

Upozornění:



V případě mimořádného namáhání a/ nebo nedostatečné údržby je nutné zvolit kratší intervaly.

Servisní střediska

Pokud nás kontaktujete z důvodu provozní poruchy nebo pro objednání dílů, uvádějte vždy typové označení a číslo stroje.

Tyto údaje najdete na typovém štítku svého stroje. Na poslední straně tohoto návodu k použití je uvedena adresa vašeho nejbližšího servisního partnera TASKI.

Výměna lamel

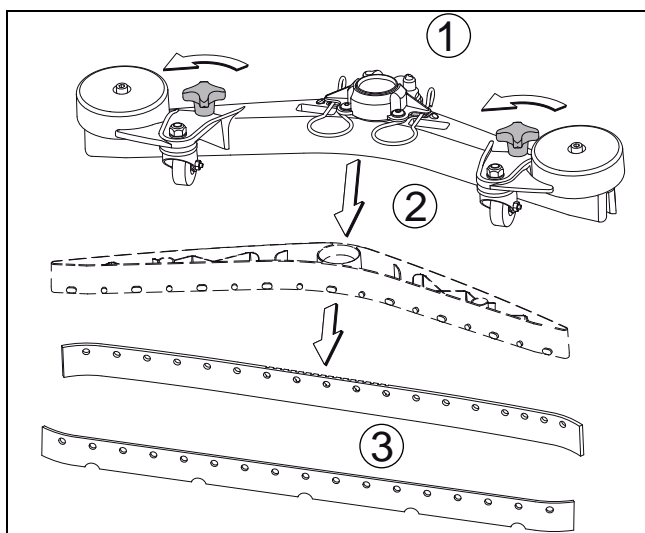

- Odšroubujte hvězdicové knoflíky (1), vytáhněte lamelové těleso (2) z tělesa sací lišty a sejměte lamely (3).
- Nyní můžete otočit nebo vyměnit lamely.
- Lamelové těleso (2) vložte zpět do tělesa sací lišty a zašroubujte hvězdicové knoflíky (1).

Porucha	Možná příčina	Odstranění poruchy	Strana
Stroj nefunguje	Zástrčka není zapojena do síťové zásuvky	• Zapojte zástrčku do síťové zásuvky.	17
	Hlavní spínač je vypnutý	• Zapněte hlavní vypínač.	
	Síťová zástrčka nebo síťový kabel jsou defektní	• Kontaktujte svého servisního partnera.	
Kartáčovací jednotku nebo sací jednotku nelze vypnout	Chyba elektroniky nebo panelu obsluhy	• Stroj vypněte (hlavním spínačem) a zástrčku vytáhněte ze síťové zásuvky. • Kontaktujte svého servisního partnera.	17
Kartáč se neotáčí	Došlo k přetížení stroje, spustil spínač proti přetížení	• Pust'te spínač pohonu a znovu ho stiskněte	17
	Motor se otáčí, nástroj se neotáčí	• Přetržený hnací řemen • Kontaktujte svého servisního partnera	
Špatný sací výkon Podlaha zůstává mokrá Špinavá voda není vysávána.	Není zapnuta sací jednotka	• Stiskněte tlačítko Sací jednotka	17
	Plovák uzavírá vstupní otvor sací jednotky (ochrana proti přeplnění sběrné nádrže)	• Sběrná nádrž je plná, proveďte kontrolu • Zkontrolujte funkčnost plováku	17
	Není nasazena sací hadice	• Nasad'te sací hadici	18
	Sací lišta není na zemi	• Zkontrolujte funkčnost zavěšení sací lišty	18
	Lamely jsou opotřebené	• Vyměňte lamely	22
	Ucpaná hadice nebo lišta (např. kousky dřeva, zbytky tkaniny)	• Odstraňte cizí tělesa	
	Ucpaný sací filtr	• Odstraňte cizí tělesa	17
	Zkontrolujte těsnění krytu nádrže, není-li poškozené/znečištěné	• Těsnění vyčistěte nebo ho v případě defektu vyměňte	
	Síťový filtr je plný	• Vyměňte síťový filtr • Síťový filtr vyklepejte a vypláchněte ho pod tekoucí vodou	
Nedostatečný výstup čisticího prostředku	Nádrž čisticího prostředku (nádrž na čistou vodu) je prázdná	• Zkontrolujte nádrž čisticího prostředku (nádrž na čistou vodu) a naplňte ji vodou	19
	Filtr nádrže na čistou vodu je ucpaný	• Čištění filtru nádrže na čistou vodu	21
	Je vypnuté tlačítko čisticího prostředku	• Stiskněte tlačítko čisticího prostředku	17
Ze stroje uniká pěna nebo kapalina	Plovák není funkční.	• Vypněte sací jednotku • Zkontrolujte funkčnost plováku.	

Technické údaje

Stroj	455E					
Pracovní šířka	43					cm
Šířka sací lišty	69					cm
Rozměry (D x Š x V)	139 x 69 x 110					cm
Maximální hmotnost stroje připraveného k provozu	90					kg
Jmenovité napětí	220– 240 V ~	110-127V ~	220V	100V	100V	AC
Jmenovitý výkon, nominální	1500					W
Frekvence	50	60	60	60	50	Hz
Délka hlavního přívodního kabelu	25					m
Nádrž na čistou vodu, nominální ±5 %	22					l

Zjištěné hodnoty podle IEC 60335-2-72		
Hladina akustického tlaku LpA	68	dB (A)
Nejistota KpA	3	dB (A)
Celková hodnota vibrací	<2,5	m/s ²
Nejistota K	0,25	m/s ²
Ochrana proti rozstříku vody	IPX4	
Třída ochrany	I	

Příslušenství

Č.	Výrobek	
7510829	Hnací kotouč 43 cm	1x
8504750	Kartáč, nylon 43 cm	1x
8504780	Abrazivní kartáč, nylon 43 cm	1x
8504800	Kartáč na čistou betonovou podlahu 43 cm	1x
8502830	Plnicí hadice s univerzální vodovodní přípojkou	x
	Různé druhy padů (polyesterový hnědý, modrý, červený a kontaktní pad)	x

Přeprava



Pozor:

Tento stroj smí být zvedán pouze s pomocnými prostředky (např. zvedací plošina, nájízďecí rampa atd.)!



Upozornění:

Stroj přepravujte ve svislé poloze.



Upozornění:

Zajistěte, aby byl stroj v přepravním vozidle pevně ukotvený a zabezpečený.

Likvidace



Upozornění:

Stroj a příslušenství je po jejich vyřazení nutné odvézt k odborné likvidaci provedené v souladu s místními předpisy. Servisní partner společnosti Diversey vám v případě potřeby poskytne odpovídající informace.

Rozměry stroje

Rozměry jsou uvedeny v centimetrech!

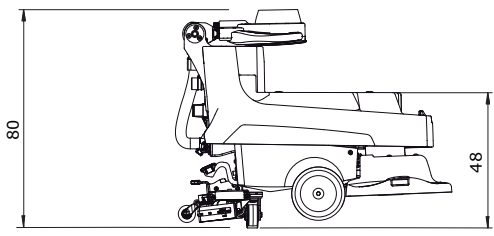
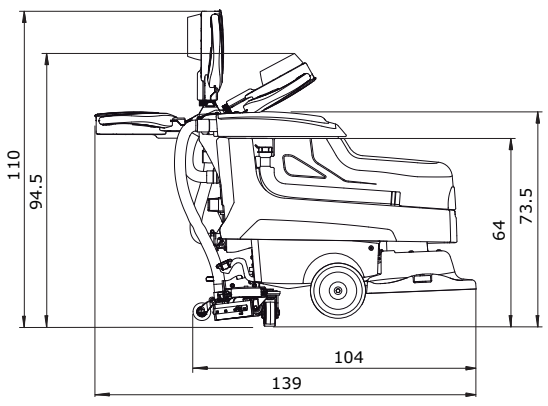
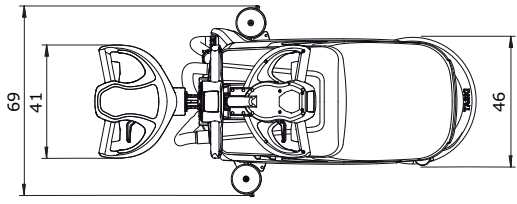

Oversættelse af den originale Brugervejledning



FORSIGTIG!

Læs betjeningsvejledningen og sikkerhedsanvisningerne grundigt igennem, inden du bruger maskinen første gang.

Opbevar betjeningsvejledningen et sted, hvor du let kan få adgang til den, hvis du får brug for at læse i den på et senere tidspunkt.

Symbolforklaring



Fare:

Markerer vigtige oplysninger, som du skal være opmærksom på. Hvis du ikke er det, kan det medføre personskader og omfattende materielle skader!



Vigtigt:

Markerer vigtige oplysninger, som du skal være opmærksom på. Hvis du ikke er det, kan det medføre funktionsfejl og materielle skader!



Bemærk!

Markerer vigtige oplysninger om, hvordan du bruger maskinen mest økonomisk. Hvis du ikke er opmærksom på disse, kan det medføre funktionsfejl!

- Markerer desuden arbejdsstrin, som skal udføres i en bestemt rækkefølge.

Indhold

Sikkerhedsanvisninger	26
Rengøringsmidler	28
Yderligere dokumentation	28
Oversigt over maskinens opbygning	29
Før idrifttagning	30
Arbejdsstart	31
Afslutning af arbejdet	32
Service, vedligeholdelse og pleje	34
Funktionsfejl	35
Tekniske specifikationer	36
Tilbehør	36
Transport	36
Bortskaffelse	36
Maskinens mål	37

Korrekt anvendelse

Maskinerne er beregnet til erhvervmæssig anvendelse (f.eks. på hoteller, skoler, hospitaler, fabrikker, indkøbscentre, sportshaller o.lign.). De skal bruges til vådrengøring af hårde gulve, hvor denne driftsvejledning skal overholdes nøje. Maskinerne er udelukkende beregnet til indendørs brug.



Vigtigt:

Maskinen må ikke bruges til polering, oliering, voksning, rengøring af tæpper og støvsugning. Vådrengøring af parket- og laminatgulve med denne maskine sker på egen risiko.



Fare:

Hvis der foretages ændringer på denne maskine, som ikke er godkendt af Diversey, er sikkerhedsmærkerne og CE-mærkningen for denne maskine ikke længere gyldige. Hvis maskinen bruges til andre formål end dem, den er beregnet til, kan det medføre skader på personer, maskinen og de umiddelbare omgivelser. I sådanne tilfælde bortfalder ethvert garanti- og erstatningskrav.

Sikkerhedsanvisninger

TASKI-maskiner er konstrueret i overensstemmelse med de gældende sikkerheds- og sundhedskrav i de relevante EU-direktiver og er derfor forsynet med et CE-mærke.



Fare:

Maskinen må kun anvendes af personer, som er blevet instrueret i brugen af den og har vist, at de er i stand til at betjene maskinen korrekt, og som desuden udtrykkeligt har fået til opgave at anvende den.



Fare:

Maskinen må ikke bruges af personer med nedsatte fysiske, sensoriske eller mentale evner, ej heller personer, der mangler erfaring og viden. Dette gælder også børn.

Børn skal være under opsyn, så de ikke leger med maskinen.



Fare:

Maskinen må ikke anvendes eller opbevares i lokaler med eksplosionsfarlige og let brændbare materialer (som f.eks. benzin, opløsningsmidler, olie, støv m.m.).

Maskinens elektriske og mekaniske komponenter kan antænde sådanne materialer.



Fare:

Maskinen må ikke anvendes til opugning af giftige, sundhedsskadelige, ætsende eller irriterende materialer (som f.eks. farligt støv m.m.). Filtersystemet kan ikke filtrere sådanne materialer fra på tilstrækkeligt effektiv vis,

og derfor kan brugerens og øvrige tilstedeværendes helbred være i fare.

**Fare:**

Vær altid meget opmærksom på omgivelserne og eventuelle personer i den umiddelbare nærhed, især børn. Sørg altid for at sænke hastigheden på steder med dårligt udsyn, f.eks. ved døre eller foran sving.

**Fare:**

Det er ikke tilladt at transportere personer eller genstande på maskinen.

**Fare:**

I tilfælde af fejl eller defekter samt efter et sammenstød eller lignende uheld, skal maskinen efterses af en autoriseret fagmand, inden den tages i brug igen. Dette gælder også, hvis maskinen har stået ude i det fri, har været nedsænket i vand eller har været udsat for fugt.

**Fare:**

Ved skader på sikkerhedsrelevante dele som børsteafdækning, strømledning eller afdækninger til de strømførende dele skal maskinen standses og slukkes med det samme!

**Fare:**

Maskinen må ikke stilles, parkeres eller opbevares på hældninger.

**Fare:**

Ved reparation eller vedligeholdelse skal maskinen være slukket.

**Fare:**

Maskinen må ikke anvendes i lokaler med en høj grad af elektromagnetisk stråling.

**Fare:**

Maskinen må ikke bruges på hældninger >2%.

Skarpe sving på hældninger kan påvirke maskinens stabilitet og er derfor forbudt. Der er fare for ulykker.

**Vigtigt:**

Maskinen skal beskyttes, så den ikke kan bruges af uvedkommende. Opbevar maskinen i et aflåst rum inden du fjerner dig fra den.

**Vigtigt:**

Maskinen må kun anvendes og opbevares i tørre omgivelser med relativt lidt støv ved temperaturer på mellem +10 og + 35 grader.

**Vigtigt:**

Reparationer af mekaniske eller elektriske dele på maskinen skal udføres af autoriserede fagfolk, som har kendskab til alle relevante sikkerhedsforskrifter i denne forbindelse.

**Vigtigt:**

Der må kun anvendes værktøj (børster, rondeller o.lign.), som er nævnt i afsnittet Tilbehør i denne betjeningsvejledning, eller som anbefales af TASKI-konsulenten. Hvis der anvendes andre børster eller andet værktøj, kan det begrænse maskinens sikkerhed og funktioner.

**Vigtigt:**

Sørg altid for at overholde de gældende nationale forskrifter vedrørende personbeskyttelse og ulykkesforebyggelse samt producentens anvisninger vedrørende anvendelse af rengøringsmidler.

**Vigtigt:**

Det er forbudt at trække strømstikket ud eller sætte det i, hvis man har våde hænder.

**Vigtigt:**

Kontroller om den forsyningsspænding, der er angivet på typeskiltet, svarer til den lokale forsyningsspænding på anvendelsesstedet.

**Vigtigt:**

Sørg for, at netkablet ikke bliver klemt eller trukket roterende værktøj (børster, rondeller o.lign.), eller at det bliver beskadiget af på grund af varme, olie og skarpe kanter.

**Vigtigt:**

Sluk øjeblikkeligt for sugeenheden, hvis der kommer skum eller væske ud af maskinen!

**Vigtigt:**

TASKI-maskiner og -apparater er konstrueret på en måde, så de – ifølge den aktuelle videnskabelige forskning – ikke udsender støj eller afgiver vibrationer, der er til skade for sundheden.

Se de tekniske specifikationer på side 36.

Rengøringsmidler



Bemærk!

TASKI-maskiner er konstrueret til at opnå optimale rengøringsresultater med TASKI-rengøringsmidler.

Brug af andre rengøringsmidler kan medføre driftsfejl og skader på maskinen eller omgivelserne.

Af samme årsag anbefaler vi, at der udelukkende anvendes TASKI-rengøringsmidler ved brug af denne maskine.

Fejl, der skyldes anvendelse af forkerte rengøringsmidler, er ikke omfattet af garantien.

Du kan få nærmere oplysninger herom hos din TASKI-servicepartner.

Yderligere dokumentation



Bemærk!

Du kan finde det elektriske diagram til denne maskine på reservedelslisten.

Kontakt kundeservice for yderligere informationer.

Øversigt over maskinens opbygning

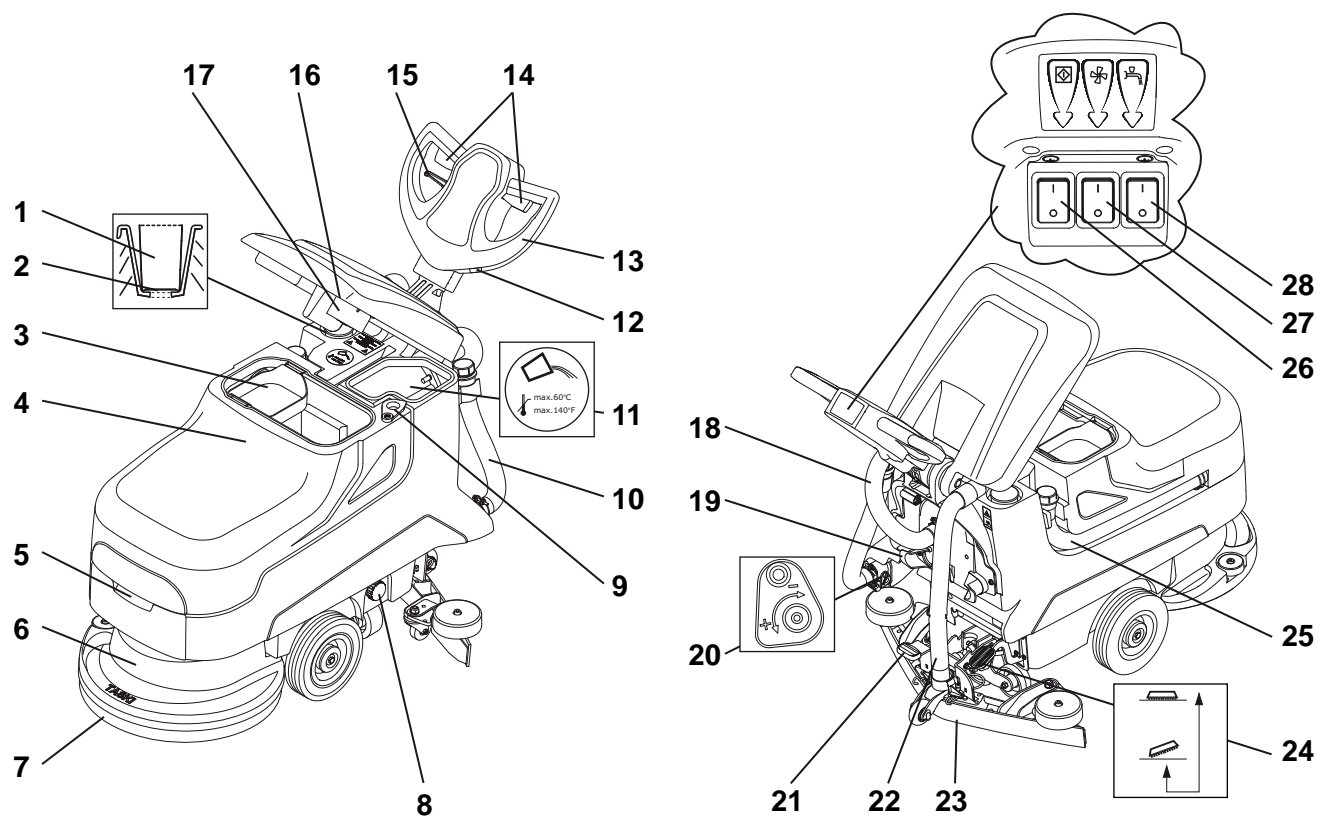

DA

- 1 Doseringseenhed
- 2 Indikator for påfyldningsniveau
- 3 Trevlesi
- 4 Snavsetvandstank
- 5 Shell type håndtag
- 6 Børsteenhed
- 7 Værktøj (børster, rondeller osv.)
- 8 Filter til rentvandstank
- 9 Tømningsåbning
- 10 Afløbsslange til rengøringsopløsning (blåt dæksel)
- 11 Rentvandstank
- 12 Timetæller (tilbehør)
- 13 Kørehåndtag
- 14 Afbryderarm (børstemotor til / fra)
- 15 Håndtag (til indstilling af kørehåndtagets hældning)
- 16 Sugefilter
- 17 Flyder (overfyldningsbeskyttelse for snavsetvandstank)
- 18 Sugeslange turbine
- 19 Holder til hovedledning
- 20 Regulering af vand
- 21 Fodpedal to skviser
- 22 Sugeslange skviser
- 23 Skviser/sugefod
- 24 Fodpedal børste
- 25 Afløbsslange til snavset vand (rødt dæksel)
- 26 Hovedafbryder (TIL/FRA)
- 27 Beskyttet kontakt Sugeenhed
- 28 Beskyttet kontakt Rengøringsopløsning

Før idrifttagning

Montering af børste

Inden montagen skal du kontrollere:

- at børsterne ikke har overskredet den røde markering, eller at børstehårene ikke er under 1 cm lange,
- at rondellen ikke er slidt ned, og at den er ren.



Vigtigt:

Undlad at bruge børster, som er slidt ned til slitagegrænsen. Det ses på længden af de røde børstehår. Undlad at bruge rondeller, som er slidt helt ned eller er beskidte. Brug udelukkende originale TASKI-børster. Hvis ovenstående anvisninger ikke følges, kan det medføre forringede rengøringsresultater og skader på gulvlægningen.

- Maskinen skal være slået fra (hovedafbryder).
- Positionér børsten under børsteenheten.
- Stik stikket i stikkontakten.

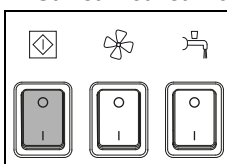

- Tænd for maskinen (hovedafbryder).
Kontakten lyser op.

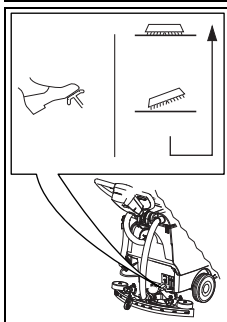

- Afspær fodstangen og sænk børsten langsomt.

- Tryk ganske kort på betjeningshåndtaget.

Det sørger for, at værktøjet centrerer og kobles til.



Bemærk!

Tilkoblingen kan gøres lettere ved at bevæge maskinen let frem og tilbage når børste er nede.

Montering af skviser

- Maskinen skal være slået fra (hovedafbryder).

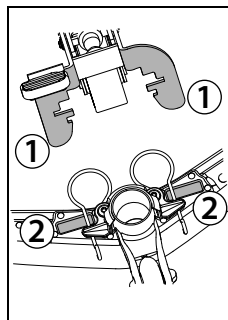

- Positionér skviseren (2) under skviserholderen (1).

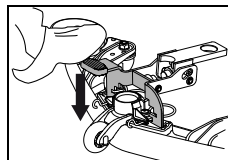

- Tryk fodstangen ned, indtil skviserholderen går i indgreb.
- Sæt sugeslangen på skviserstuds.

Opfyldning af rentvandstank



Vigtigt:

Maksimal tilladt vandtemperatur 60 °C/140 °F.

Diversey anbefaler, at der anvendes koldt vand, da varmt vand får samme temperatur som gulvet ved kontakt med det. Der er derfor ingen fordele forbundet med at anvende varmt vand.

- Maskinen skal være slået fra (hovedafbryder).

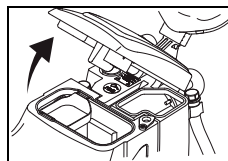

- Åbn tankdækslet.

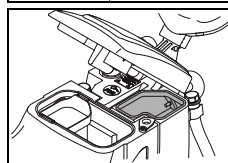

- Fyld vand i rentvandstanken.

Dosering



Vigtigt:

Bær altid handsker, beskyttelsesbriller og passende arbejdstøj (sikkerhedsbeklædning) ved håndtering af kemiske produkter.

Bemærk!



Anvend kun kemiske produkter, som er anbefalet af Diversey, og læs den medfølgende produktdokumentation grundigt.



Fare:

Brug af uegnede produkter (bl.a. produkter, der indeholder klor, syre eller opløsningsmidler), kan være sundhedsfarligt og forårsage alvorlige skader på maskinen.

Bemærk!

Brug skalaen i doseringsbægeret for at dosere nøjagtigt.

Niveaumærkningen på tanken svarer til doseringsbægerets niveaumærkning. Maskintypen er angivet i doseringsbægeret!

Eksempler på dosering:

Oplysning på emballagen til produktet		Tankindhold	Produktmængde pr. tankpåfyldning
0.25%	25 ml pr. 10 l vand	22l	50ml = 0.05l
0,5 %	50 ml pr. 10 l vand	22l	100ml = 0.1l

- Fyld doseringsbægeret med et egnet produkt, og hæld indholdet i tanken. Gentag dette forløb, indtil du har opnået den rette dosering.
- Efter doseringen skal doseringsbægeret blive i tanken.

Forrensning**Vigtigt:**

Fjern eventuelle genstande (trædele, metaldele osv.) fra overfladen, der skal gøres ren.

Den roterende børste kan slynge genstandene ud, hvilket kan medføre skader på personer og omgivelserne.

Arbejdsstart**Vigtigt:**

Bær altid beskyttelsessko og passende arbejdstøj, når du arbejder med denne maskine!

**Vigtigt:**

Gør dig først fortrolig med maskinen ved at gøre de første forsøg på en ledig plads.

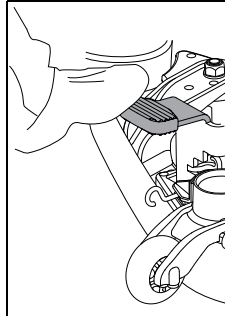
Start af rengøring

- Sænk skviseren.

- Stik stikket i stikkontakten.

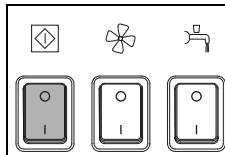

- Tænd for maskinen (hovedafbryder).
Kontakten lyser op.

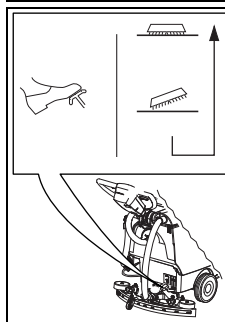

- Afspær fodstangen og sænk børsten langsomt.

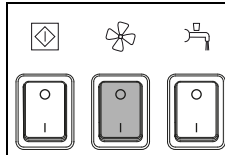

- Tryk på kontakten Sugeenhed
Kontakten lyser op.

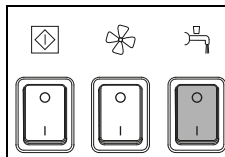

- Tryk på kontakten Rengøringsopløsning
Kontakten lyser op.

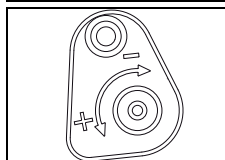

- Brug mængdereguleringen til at dosere rengøringsopløsningen.

**Bemærk!**

Diversey anbefaler, at man arbejder på en bæredygtig måde ved at finde frem til den rigtige dosering af produktet. Over- eller underdosering gør resultatet af rengøringen utilfredsstillende.

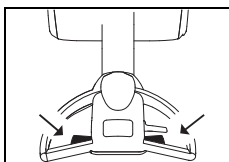

- Tryk på afbryderarmen på kørehåndtaget.

Børsten begynder at dreje og tilførsel af rengøringsopløsning starter.

Rengøringsmetode

Direkte arbejdsmetode:

Skuring og sugning på én gang.

Indirekte arbejdsmetode:

Separat tilberedning af rengøringsopløsning, skuring og sugning.



Bemærk!

Nærmere oplysninger om direkte og indirekte arbejdsmetoder findes på de respektive metodekort.

Du kan få nærmere oplysninger herom hos din TASKI-kunderådgiver.



Bemærk!

I visse tilfælde med en særlig kombination af gulvbelægning, snavs og rengøringsprodukt kan det være svært at styre maskinen ordentligt.

Ved at bruge de valgfri hjul, kan maskinens greb på gulvet forbedres. Du kan få flere oplysninger hos en TASKI-kunderådgiver.

Påfyldning af rengøringsopløsning



Vigtigt:

Hvis maskinen arbejder uden rengøringsopløsning, kan det medføre skader på gulvbelægningen.



Bemærk!

En raslende lyd fra pumpen er et tegn på, at rentvandstanken er tom.



Vigtigt:

Pumpen må aldrig køre tør i en længere periode.

- Maskinen skal være slået fra.
- Åbn tankdækslet.
- Fyld vand i rentvandstanken, se side 30.
- Påfyld rengøringsmiddel ved hjælp af doseringsbægeret.
- Luk tankdækslet.

Snavssetvandstanken er fuld.

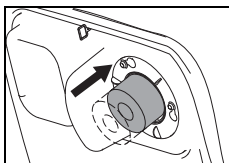

- Når snavssetvandstanken er fuld, suges svømmeren på sugefilteret.

Du kan se det ved at lyden ændres på grund af det øgede omdrejningstal og at vandet bliver liggende på gulvet.

- Tøm snavssetvandstanken, se side 33.

Afslutning af arbejdet

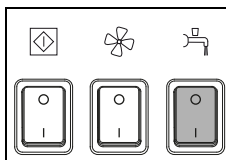

- Tryk på kontakten Rengøringsopløsning

Tilførslen af rengøringsopløsning standses.

- Køør et par meter til.

Bemærk!



Det er især vigtigt ved TASKI contact pads!

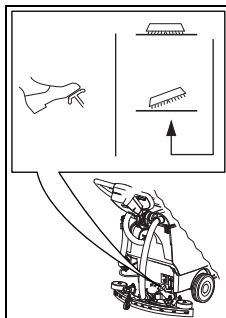

- For løfte børsten skal du trykke fodstangen nedad indtil den falder i hak.

- Køør nogle få meter videre for at suge det resterende snavsede vand op.

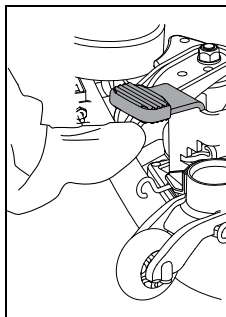

- Løft skviseren.

- Lad sugeaggregatet køør videre så det resterende snavsede vand suges op i slangen igen.

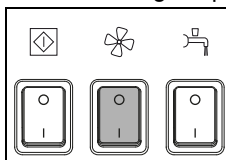

- Tryk på kontakten Sugeenhed

Sugemotoren slår fra.

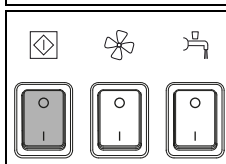

- Sluk maskinen (hovedafbryder) og træk stikket ud af stikkontakten.



Vigtigt:

Når man udfører de efterfølgende trin til tømning og rengøring, skal maskinen altid være slukket (hovedafbryder) og stikket være trukket ud af stikkontakten.

Afmontering og rengøring af skviser

- Træk sugeslangen af skviserholderen.
- Løft skviseren med foden.

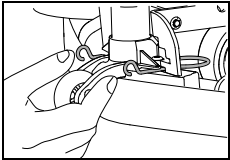
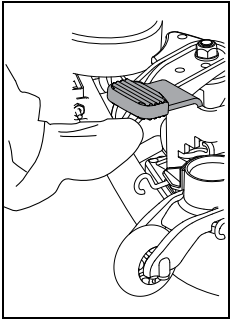

- Tryk låsefjederne sammen. Herved låses skviseren op, så den kan afmonteres fra skviserholderen.

- Rengør skviseren under rindende vand ved hjælp af en børste.

Bemærk!



Skviseren fungerer kun optimalt, hvis lammellerne er rengjorte og intakte.

Tømning og rengøring af snavsetvands- og rentvandstank

Bemærk!



Det snavsede vand og rengøringsopløsningen skal bortskaffes i overensstemmelse med gældende nationale forskrifter.

Bemærk!



Ved tømning af tanken med det beskidte vand skal du følge anvisningerne om personligt beskyttelsesudstyr fra producenten af rengøringsmidlet.

Gør som følger:

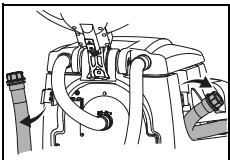

- Tag afløbsslangen af holderen.

- Åbn det røde eller det blå dæksel i håndtagshøjde, sænk slangens ende langsom og tøm snavsetvands- eller rentvandstanken.

Rengøring af snavsetvands- og rentvandstank

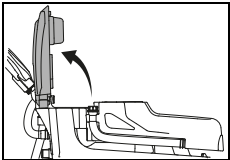

- Åbn tankdækslet.

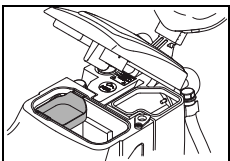

- Tag trevlesien (gul) ud, tøm den, og skyl den grundigt under rindende vand.

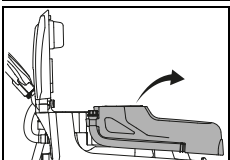

- Afmonter tanken fra maskinen.
- Skyl rentvands- og snavsetvandstanken grundigt med rent vand.

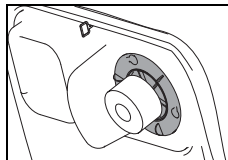

- Tag sugefilteret (gult) ud og fjern skidtet med en klud eller en blød børste.

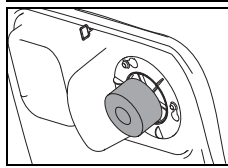

- Kontroller at flyderen fungerer.



Vigtigt:

Et tilstoppet sugefilter kan begrænse sugeevnen.

- Efter tømningen skal du skrue det røde og det blå dæksel på igen og hænge slangen på toolstrap til swingo igen.
- Sæt tanken på maskinen igen.
- Monter tørstoffilteret (gult) og sugefilteret igen.

Rengøring af rentvandstankens filter

Gør rentvandstankens filter rent hver gang arbejdet afsluttes
Tilstoppede filtre kan hindre tilførslen af rengøringsmiddel og medføre skader på gulvet.

- Maskinen skal være slået fra (hovedafbryder).

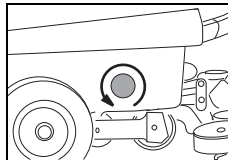

- Skru rentvandstankens filter op og tag det ud.
- Skyl det grundigt med rent vand.

Bemærk!



Filteret sidder dybere end tankens afløb. En overskydende mængde rengøringsopløsning vil først løbe ud når filteret skrues af.

- Sæt filteret i igen og skrue det fast.

Afmontering og rengøring af børster

Bemærk!



Rengør børsterne hver gang, du har brugt maskinen.

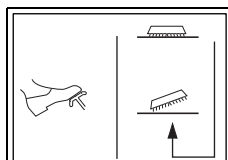

- For løfte børsten skal du trykke fodstangen nedad indtil den falder i hak.

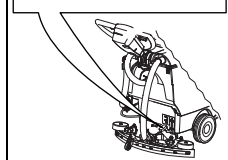

- Brug foden til at dreje værktøjet af værktøjskoblingen mod uret.

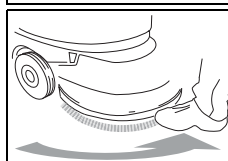

- Gør børsten ren under rindende vand.

Rengøring af maskinen



Vigtigt:

Rengør aldrig maskinen med en højtryksrensers eller en vandslange.

Vand, der trænger ind i maskinen, kan forårsage store skader på mekaniske og elektriske dele.

- Tør maskinen af med en fugtig klud.

Opbevaring/parkering af maskine (ikke i drift)



Bemærk!

Maskinen skal være slået fra (hovedafbryder) og stikket skal være trukket ud af stikkontakten.



Bemærk!

Opbevar maskinen med løftet skviser, løftede børster og åbent tankdæksel. På den måde kan tanken tørre, så skimmeldannelse og ubehagelige lugte undgås.

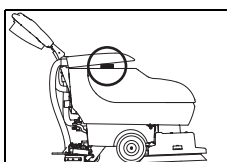

- Løft tanken en smule og vend trevlesien om.
- Sænk tankdækslet og sæt det forsigtigt på trevlesien.

Service, vedligeholdelse og pleje

For at maskinen kan fungere korrekt og få en lang levetid, skal den vedligeholdes.



Vigtigt:

Der må kun anvendes originale TASKI-reservedele, ellers bortfalder garantien og eventuelle erstatningskrav.

Symbolforklaring:

- ◇ = efter hver rengøring, ◇◇ = hver uge,
- ◇◇◇ = hver måned, ⊗ = servicelampe

Aktivitet	◇	◇◇	◇◇◇	⊗	Side
Tømning og rengøring af snavsetvands- og rentvandstank	•				33
Kontrol af sugefilteret for tilsmudsning / rengøring	•				
Rengøring af alle dele, der er mærket i gult	•				
Rengøring af børster	•				33
Rengøring af skviser, kontrol af lameller for slidage og eventuelt udskiftning	•				33
Aftørring af maskine med fugtig klud	•				34
Rengøring af tætning til tankdæksel, kontrol for ridser og eventuelt udskiftning	•				

Serviceintervaller

TASKI-maskiner er maskiner af høj kvalitet, hvis sikkerhed er blevet kontrolleret på fabrikken og af autoriserede kontrollører. Elektriske og mekaniske komponenter slides og ældes, efterhånden som de anvendes.

- For at opretholde en høj driftssikkerhed og funktionsdygtighed skal der gennemføres et serviceeftersyn på maskinerne, når vedligeholdelsesindikatoren lyser eller efter 450 arbejdstimer mindst en gang om året.



Bemærk!

Ved ekstraordinær høj belastning og eller utilstrækkelig vedligeholdelse skal intervallerne være kortere.

Servicecenter

Hvis du henvender dig til os på grund af en funktionsfejl eller en bestilling, skal du altid oplyse typenummer og maskinnummer.

Du kan finde begge numre på din maskines typeskilt. På den sidste side i denne betjeningsvejledning kan du finde adressen på en TASKI-servicepartner i nærheden af dig.

Udskiftning af lameller

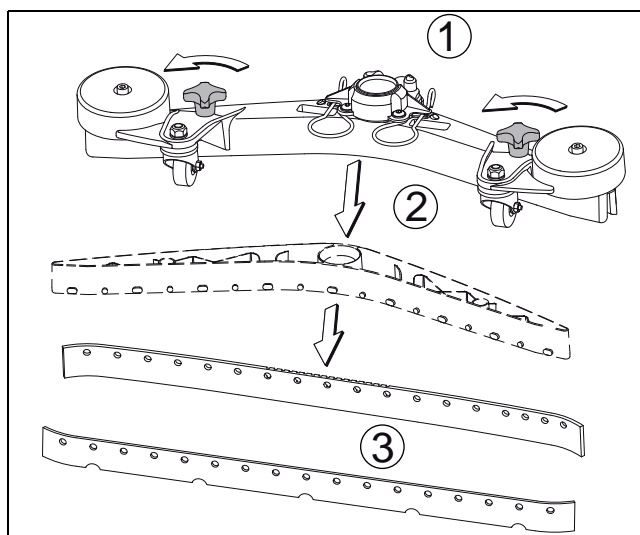

- Skru stjerneknapperne (1) af, træk bladlegemet (2) af skviseren og tag bladene (3) af
- Du kan så dreje eller skifte bladene.
- Sæt bladlegemerne (2) i skviseren igen og skru stjerneknapperne (1) på igen.

Funktionsfejl	Mulig årsag	Afhjælpning af fejl	Side
Maskinen fungerer ikke	Stikket er ikke sat i stikkontakten	• Slut stikket til stikkontakten.	
	Hovedafbryderen er koblet fra	• Tænd hovedafbryderen	29
	Netstik eller hovedledning defekt	• Kontakt din servicepartner.	
Børsteenheten eller sugeenheden kan ikke slås fra.	Der er en fejl i elektronikken eller i betjeningspanelet	• Sluk maskinen (hovedafbryder) og træk stikket ud af stikkontakten. • Kontakt din servicepartner.	29
Børsterne drejer ikke rundt.	Maskinen er blevet overbelastet, overbelastningskontakten er udløst	• Slip kontakten Drev og tryk på den igen	29
	Motoren er slået til, men børsterne drejer ikke rundt.	• Drivremmen er gået i stykker. • Kontakt din servicepartner.	
Maskinen suger ikke tilstrækkeligt, Gulvet bliver ved med at være vådt. Det snavsede vand suges ikke op	Sugeenheden er ikke slået til.	• Tryk på tasten Sugeenhed.	29
	Flyderen lukker indgangsåbningen ved sugeenheden (overfyldningsbeskyttelse, snavsetvandstank)	• Snavsetvandstanken er fuld, kontrollér den • Kontrollér, at flyderen fungerer korrekt.	29
	Sugeslangen er ikke sat på.	• Sæt sugeslangen på.	30
	Skviseren går ikke ned til gulvet.	• Kontrollér, at ophænget til skviseren fungerer korrekt.	30
	Lamellerne er slidt ned.	• Udskift lamellerne.	34
	Slangen eller skviseren er tilstoppet (med f.eks. små træstykker eller stofrester).	• Fjern fremmedlegemerne.	
	Sugefilteret er tilstoppet.	• Fjern fremmedlegemerne.	29
	Kontrollér tankdækslets pakning for revner/skidt	• Gør pakningen ren eller udskift den, hvis den er defekt	
Der kommer ikke nok rengøringsopløsning ud.	Tanken med rengøringsopløsning (rentvandstank) er tom.	• Kontroller tanken med rengøringsopløsning (rentvandstank) og fyld vand på den	32
	Rentvandstankens filter er tilstoppet	• Rengøring af rentvandstankens filter	33
	Tasten Rengøringsopløsning er deaktiveret.	• Tryk på tasten Rengøringsopløsning.	29
Der slipper skum eller væske ud af maskinen	Flyderen fungerer ikke	• Sluk sugeenheden. • Kontroller at flyderen fungerer.	

Tekniske specifikationer

Maskine	455E					
Arbejdsbredde	43					cm
Skviserens bredde	69					cm
Mål (L x B x H)	139 x 69 x 110					cm
Maksimal vægt, driftsklar maskine	90					kg
Mærkespænding	220-240V	110-127V~	220V	100V	100V	AC
Nominal ydelse	1500					W
Frekvens	50	60	60	60	50	Hz
Hovedledningens længde	25					m
Rentvandstank nominal +/- 5%	22					l

Beregnete værdier i henhold til IEC 60335-2-72		
Støjniveau LpA	68	dB (A)
Usikkerhed KpA	3	dB (A)
Samlet svingningsværdi	< 2.5	m/s ²
Usikkerhed K	0.25	m/s ²
Stænkvandsbeskyttelse	IPX4	
Beskyttelsesklasse	I	

Tilbehør

Nr.	Artikel	
7510829	Køreskive 43 cm	1x
8504750	Skurebørste, nylon, 43 cm	1x
8504780	Skurebørste, nylon, slibende, 43 cm	1x
8504800	Skurebørste, beton med frilagte sten, 43 cm	1x
8502830	Påfyldningsslange med universel vandkobling	x
	Forskellige rondeller (polyester, brun, blå, rød og contact pad)	x

Transport



Vigtigt:

Maskinen må kun løftes med hjælpemidler (f.eks. løfteplatform, rampe osv.)!



Bemærk!

Maskinen skal transporteres i stående tilstand.



Bemærk!

Sørg for, at maskinen er surret godt fast og sikret tilstrækkeligt på det køretøj, den skal transporteres på.

Bortskaffelse



Bemærk!

Maskine og tilbehør skal bortskaffes korrekt og i henhold til gældende nationale bestemmelser. Du kan få nærmere oplysninger om korrekt bortskaffelse ved henvendelse til din Diversey-servicepartner.

Maskinens mål

Målene er alle angivet i centimeter!

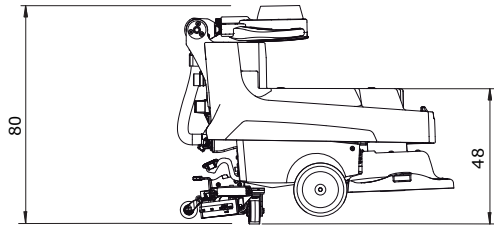
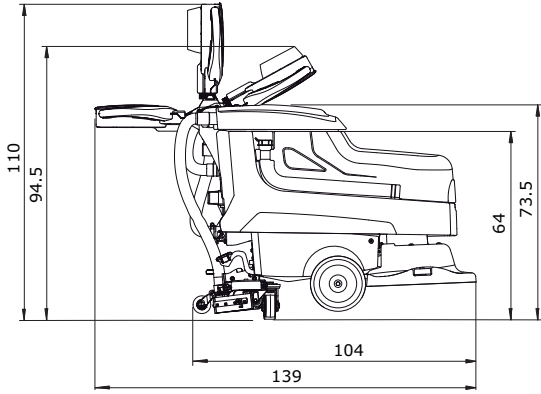
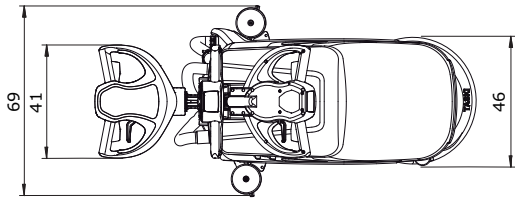

Originalbedienungsanleitung



VORSICHT!

Vor erster Inbetriebnahme Bedienungsanleitung und Sicherheitshinweise unbedingt lesen.

Bewahren Sie die Bedienungsanleitung sorgfältig und griffbereit auf, um jederzeit nachschlagen zu können.

Zeichenerklärung



Gefahr:

Kennzeichnet wichtige Angaben, deren Nichtbefolgen zur Gefährdung von Personen und / oder umfangreichen Sachschäden führen kann!



Achtung:

Kennzeichnet wichtige Informationen deren Nichtbefolgen zu Störungen und Sachschäden führen kann!



Hinweis:

Kennzeichnet wichtige Angaben hinsichtlich der wirtschaftlichen Verwendung deren Nichtbeachtung zu Störungen führen kann!

• Markiert Arbeitsschritte die Sie der Reihe nach ausführen müssen.

Inhaltsverzeichnis

Sicherheitshinweise	38
Reinigungsprodukte	40
Erweiterte Dokumente	40
Aufbauübersicht	41
Vor Inbetriebnahme	42
Arbeitsbeginn	43
Arbeitsende	44
Service, Wartung und Pflege	46
Störungen	47
Technische Informationen	48
Zubehör	48
Transport	48
Entsorgung	48
Abmessungen der Maschine	49

Bestimmungsgemässe Verwendung

Die Maschinen sind für den gewerblichen Einsatz (z.B. in Hotels, Schulen, Krankenhäuser, Fabriken, Einkaufszentren, Sporthallen u.ä.) bestimmt. Unter strikter Berücksichtigung dieser Bedienungsanleitung dienen diese der Nassreinigung von Hartbodenbelägen. Diese Maschinen sind ausschliesslich für die Verwendung im Innenbereich konzipiert.



Achtung:

Die Maschine darf nicht für das Polieren, Ölen, Wachs auftragen, Teppich reinigen und Aufsaugen von Staub verwendet werden. Die Nassreinigung von Parkett- und Laminatböden mit dieser Maschine erfolgt auf eigenes Risiko.



Gefahr:

Nicht von Diversey autorisierte Änderungen an der Maschine führen zum Erlöschen von Sicherheitszeichen und der CE-Konformität. Ein Einsatz der Maschine entgegen der bestimmungsgemässen Verwendung kann zu Schäden an Menschen, Maschine und Arbeitsumgebung führen. In solchen Fällen verfallen in aller Regel jegliche Garantie- und eventuelle Gewährleistungsansprüche.

Sicherheitshinweise

TASKI Maschinen entsprechen aufgrund ihrer Konzipierung und Bauart den einschlägigen, grundlegenden Sicherheits- und Gesundheitsanforderungen der EG - Richtlinien und tragen daher das CE - Zeichen.



Gefahr:

Die Maschine darf nur von Personen verwendet werden, welche im Gebrauch angemessen unterwiesen sind oder ihre Fähigkeiten zum Bedienen nachgewiesen haben und ausdrücklich mit der Benutzung beauftragt sind.



Gefahr:

Die Maschine darf nicht von Personen einschließlich Kinder mit verringerten physischen, sensorischen oder mentalen Fähigkeiten oder Mangel an Erfahrung und Wissen benutzt werden.

Kinder sind zu beaufsichtigen, um sicherzustellen, dass sie nicht mit der Maschine spielen.



Gefahr:

Die Maschine darf nicht in Räumen verwendet werden in denen explosionsgefährdete und leicht brennbare Stoffe (z.B. Benzin, Lösungsmittel, Heizöl, Stäube, etc.) gelagert oder verarbeitet werden.

Die elektrischen oder mechanischen Komponenten könnten zur Entzündung dieser Stoffe führen.

**Gefahr:**

Die Maschine darf nicht für das Aufsaugen von giftigen, gesundheitsschädlichen, ätzenden oder reizenden Stoffen (z.B. gefährlichen Stäube, etc.) verwendet werden. Das Filtersystem hält Stoffe dieser Art nicht ausreichend zurück.

Eine mögliche Beeinträchtigung der Gesundheit des Anwenders und Dritter ist nicht auszuschliessen.

**Gefahr:**

Achten Sie beim Arbeiten auf die örtlichen Gegebenheiten wie auf Dritte und Kinder! Insbesondere muss in der Nähe von unübersichtlichen Stellen, wie z.B. vor Türen oder Kurven die Geschwindigkeit verlangsamt werden.

**Gefahr:**

Mit dieser Maschine dürfen keine weiteren Personen und Gegenstände transportiert werden.

**Gefahr:**

Bei Auftreten einer Fehlfunktion, eines Defekts sowie nach einer Kollision oder einem Sturz muss die Maschine vor einer erneuten Inbetriebnahme durch eine autorisierte Fachkraft überprüft werden. Dasselbe gilt, wenn die Maschine im Freien belassen, in Wasser getaucht, bzw. Feuchtigkeit ausgesetzt war.

**Gefahr:**

Bei Beschädigungen sicherheitsrelevanter Teile wie Werkzeugabdeckung, Netzkabel oder Abdeckungen die Zugang zu stromführenden Teile ermöglichen, ist der Betrieb der Maschine unverzüglich zu unterbrechen!

**Gefahr:**

Die Maschine darf nicht auf Neigungen abgestellt, parkiert oder gelagert werden.

**Gefahr:**

Bei allen Arbeiten an der Maschine muss die Maschine ausgeschaltet werden.

**Gefahr:**

Die Maschine darf nicht in elektromagnetisch belasteten Räumen (Elektrosmog) verwendet werden.

**Gefahr:**

Die Maschine darf nicht auf Neigungen >2% benutzt werden.

Scharfes Einlenken auf Neigungen kann die Stabilität der Maschine beeinträchtigen und ist daher untersagt. Es besteht Unfallgefahr.

**Achtung:**

Die Maschine muss vor unbefugter Verwendung geschützt werden. Verwahren Sie diese in einem abgeschlossenen Raum bevor Sie sich von der Maschine entfernen.

**Achtung:**

Die Maschine darf nur in trockenem, staubarmem Umfeld bei Temperaturen von +10 bis + 35 Grad betrieben und gelagert werden.

**Achtung:**

Reparaturarbeiten an mechanischen oder elektrischen Teilen der Maschine dürfen nur von autorisierten Fachkräften, welche mit allen hier relevanten Sicherheitsvorschriften vertraut sind, durchgeführt werden.

**Achtung:**

Es dürfen ausschliesslich Werkzeuge (Bürsten, Pads oder ähnliches) verwendet werden, die in dieser Bedienungsanleitung unter Zubehör festgelegt oder durch den TASKI Berater empfohlen werden. Andere Werkzeuge können Sicherheit und Funktionen der Maschine beeinträchtigen.

**Achtung:**

Nationale Vorschriften zum Personenschutz und zur Unfallverhütung wie auch Hersteller Angaben zur Verwendung von Reinigungsmittel müssen konsequent beachtet werden.

**Achtung:**

Es ist untersagt mit nassen Händen den Netzstecker Ein- und Auszustecken!

**Achtung:**

Prüfen Sie, ob die auf dem Typenschild angegebene Nennspannung mit der bei Ihnen herrschenden Netzspannung übereinstimmt!

**Achtung:**

Achten Sie darauf, dass Sie das Netzkabel nicht durch rotierende Werkzeuge (Bürsten, Pads oder ähnliches), quetschen, zerren oder durch Hitze, Öl und scharfe Kanten beschädigen!

**Achtung:**

Schalten Sie das Saugaggregat sofort aus, wenn aus der Maschine Schaum oder Flüssigkeit austritt!

**Achtung:**

TASKI Maschinen und Geräte werden so konstruiert, dass nach dem derzeitigen Stand der Wissenschaft eine Gesundheitsgefährdung durch die auftretenden Lärmemissionen oder Vibrationen ausgeschlossen werden kann. Siehe die Technische Informationen auf Seite 48.

Reinigungsprodukte**Hinweis:**

TASKI-Maschinen sind so konstruiert, dass sie mit TASKI-Reinigungsprodukten optimale Reinigungsergebnisse erzielen. Andere Reinigungsprodukte können zu Betriebsstörungen und Schäden an der Maschine oder der Arbeitsumgebung führen.

Aus diesem Grund empfehlen wir ausschliesslich TASKI-Reinigungsprodukte zu verwenden.

Störungen die auf Grund falscher Reinigungsprodukte entstehen, sind durch die Garantie nicht abgedeckt.

Für genauere Informationen kontaktieren Sie bitte Ihren TASKI-Service-Partner.

Erweiterte Dokumente**Hinweis:**

Das Elektroschema zu dieser Maschine, finden Sie in der Ersatzteilliste.

Kontaktieren Sie den Kundendienst für weitere Informationen.

Aufbauübersicht

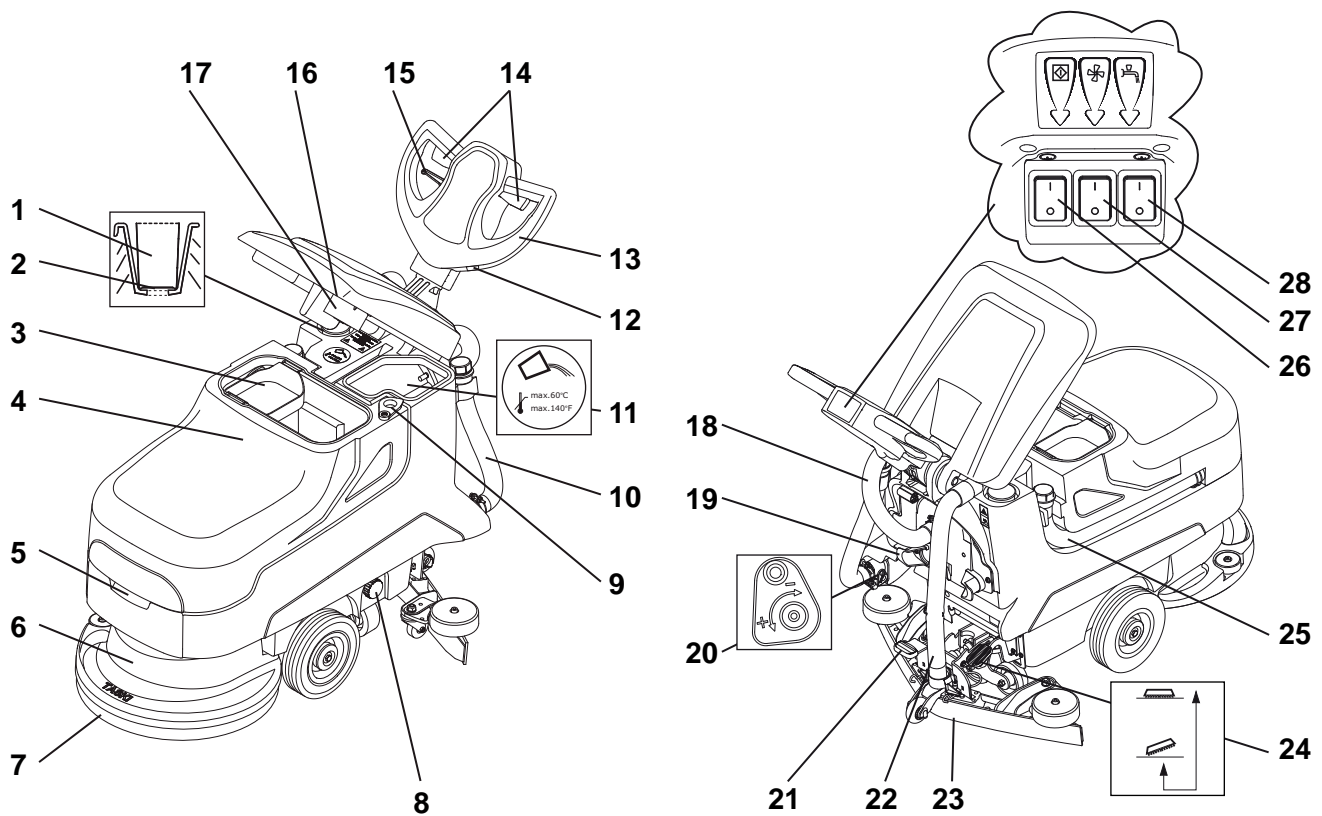

- 1 Dosierhilfe
- 2 Anzeige Füllhöhe
- 3 Grobschmutzkorb
- 4 Schmutzwassertank
- 5 Griffmulde
- 6 Werkzeugaggregat
- 7 Werkzeug (Bürsten, Pads, etc.)
- 8 Filter Frischwassertank
- 9 Entleeröffnung
- 10 Entleerschlauch Reinigungslösung (blauer Deckel)
- 11 Frischwassertank
- 12 Betriebsstundenzähler (Option)
- 13 Fahrgriff
- 14 Schalthebel (Bürstenmotor Ein/Aus)
- 15 Verstellhebel (für die Neigung des Fahrgriffes)
- 16 Saugfilter
- 17 Schwimmer (Überfüllsicherung Schmutzwassertank)
- 18 Saugschlauch Turbine
- 19 Kabelhalter für Netzkabel
- 20 Wasserregulierung
- 21 Fusspedal Saugdüse
- 22 Saugschlauch Saugdüse
- 23 Saugdüse
- 24 Fusspedal Werkzeug
- 25 Entleerschlauch Schmutzwasser (roter Deckel)
- 26 Hauptschalter EIN / AUS
- 27 Schalter Saugaggregat
- 28 Schalter Reinigungslösung

Vor Inbetriebnahme

Werkzeug einsetzen

Prüfen Sie vor dem Einsetzen:

- dass die Bürste die rote Markierung (Borstenbüschel) oder 1 cm Borstenlänge nicht unterschritten hat.
- den Pad auf Abnutzung und Sauberkeit.



Achtung:

Keine Bürsten verwenden, bei denen die Verschleissgrenze erreicht wurde. Diese wird durch die Länge des roten Borstenbüschel angezeigt. Keine Pads verwenden, die abgenutzt oder verschmutzt sind. Ausschliesslich original TASKI-Werkzeuge verwenden. Die Nichtbeachtung kann zu mangelhaften Reinigungsergebnissen bis hin zu Belagsschäden führen.

- Die Maschine muss ausgeschaltet sein (Hauptschalter).
- Positionieren Sie das Werkzeug unter dem Werkzeugaggregat.
- Stecken Sie den Stecker in die Netzsteckdose.

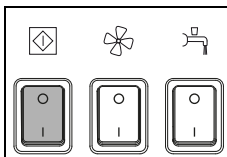

- Schalten Sie die Maschine ein (Hauptschalter).

Der Schalter leuchtet auf.

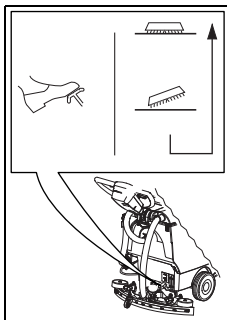

- Entriegeln Sie den Fusshebel und senken das Werkzeug langsam ab.

- Drücken Sie kurzzeitig den Schalthebel.
Dadurch wird das Werkzeug zentriert und eingekuppelt.



Hinweis:

Wenn die Bürste unten ist, kann durch leichtes Vor und Zurück bewegen der Maschine das Einkuppeln erleichtert werden.

Saugdüse montieren

- Die Maschine muss ausgeschaltet sein (Hauptschalter).
- Positionieren Sie die Saugdüse (2) unter die Düsenhalterung (1).

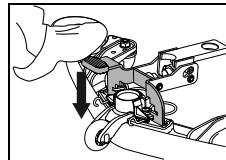
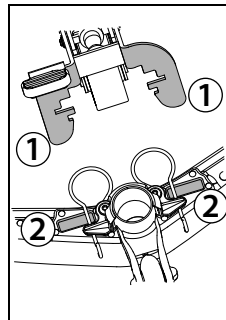

- Drücken Sie den Fusshebel nach unten bis die Düsenhalterung einrastet.
- Stecken Sie den Saugschlauch auf den Düsenstutzen.

Frischwassertank befüllen



Achtung:

Maximal zulässige Wassertemperatur 60 °C/140 °F.

Diversey empfiehlt die Verwendung von kaltem Wasser, da heisses Wasser bei Bodenkontakt sofort die Bodentemperatur annimmt und daher keine Vorteile bringt.

- Die Maschine muss ausgeschaltet sein (Hauptschalter).
- Öffnen Sie den Tankdeckel.

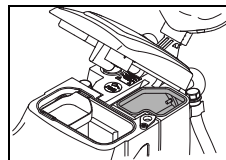
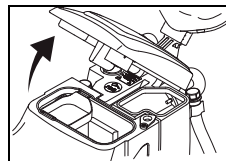

- Füllen Sie Wasser in den Frischwassertank.

Dosierung



Achtung:

Beim Umgang mit chemischen Produkten sind Handschuhe, Schutzbrille und entsprechende (Schutz-) Arbeitskleidung zu tragen!

Hinweis:

Verwenden Sie nur von Diversey empfohlene chemische Produkte und beachten Sie unbedingt die Produkte Information.



Gefahr:

Die Verwendung ungeeigneter Produkte (u.a. von chlor-, säure- oder lösungsmittelhaltigen Produkten) kann zu einer Gesundheitsgefährdung sowie zu erheblichen Schäden an der Maschine führen.

Hinweis:



Für eine genaue Dosierung, verwenden Sie die Skala im Dosierbecher. Die Füllstandsmarkierung auf dem Tank entspricht der im Dosierbecher. Der Maschinentyp ist in der Dosierbecher vermerkt!

Dosierungsbeispiele:

Angabe auf der Verpackung des Produktes		Tankinhalt	Produkte Menge pro Tankfüllung
0.25%	25 ml auf 10l Wasser	22l	50ml = 0.05l
0.5%	50 ml auf 10l Wasser	22l	100ml = 0.1l

- Füllen Sie den Dosierbecher mit einem geeigneten Produkt und kippen den Inhalt in den Frischwassertank. Wiederholen Sie den Vorgang bis die gewünschte Dosierung erreicht ist.
- Nach Abschluss der Dosierung verbleibt der Dosierbecher im Tank.

Vorreinigung



Achtung:

Entfernen Sie allfällige Gegenstände (Holz-, Metallteile etc.) von der Reinigungsfläche. *Die Gegenstände können durch das rotierende Werkzeug herausgeschleudert werden und dabei Schäden an Personen und Umgebung verursachen.*

Arbeitsbeginn



Achtung:

Beim Arbeiten mit dieser Maschine ist stets trittsicheres Schuhwerk und angemessene Arbeitskleidung zu tragen!



Achtung:

Machen Sie sich zuerst mit der Maschine vertraut, indem Sie auf einem freien Platz die ersten Fahrversuche starten!

Reinigungsbeginn

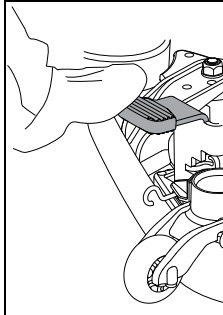

- Senken Sie die Saugdüse.

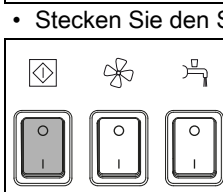

- Stecken Sie den Stecker in die Netzsteckdose.
- Schalten Sie die Maschine ein (Hauptschalter). *Der Schalter leuchtet auf.*

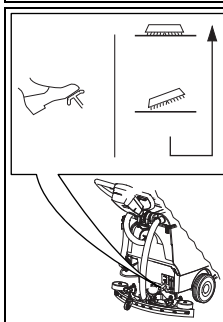

- Entriegeln Sie den Fusshebel und senken das Werkzeug langsam ab.

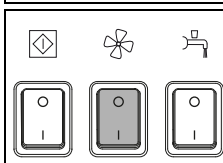

- Drücken Sie den Schalter Saugaggregat. *Der Schalter leuchtet auf.*

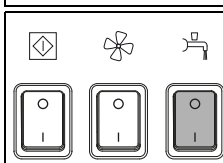

- Drücken Sie den Schalter Reinigungslösung. *Der Schalter leuchtet auf.*

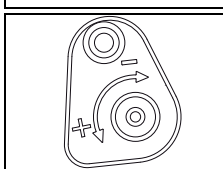

- Dosieren Sie mit der Mengenregulierung die Reinigungslösung.

Hinweis:



Diversey empfiehlt nachhaltiges arbeiten durch das ermitteln der richtigen Produkt Dosiermenge. Eine Über- oder Unterdosierung führt zu unbefriedigende Reinigungsergebnisse.

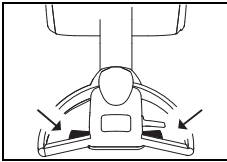

- Drücken Sie die Schalthebel am Führungsgreif.

Das Werkzeug beginnt sich zu drehen und die Reinigungslösung Zufuhr wird gestartet.

Reinigungsmethode

Direkte Arbeitsmethode:

Scheuern und Absaugen in einem Arbeitsgang.

Indirekte Arbeitsmethode:

Reinigungslösung anlegen, Scheuern und Absaugen in mehreren Arbeitsgängen.



Hinweis:

Genauere Details über die direkte und indirekte Arbeitsmethode finden Sie auf die jeweilige Methoden Karte.

Für genauere Informationen kontaktieren Sie bitte Ihren TASKI-Kundenberater.



Hinweis:

Unter Umständen kann bei spezieller Kombination von Bodenbelag/Verschmutzung und Reinigungsprodukt die Maschinenführung beeinträchtigt werden.

Durch optional erhältliche Räder kann die Traktion der Maschine auf dem Boden verbessert werden. Bitte wenden Sie sich an den TASKI-Kundenberater.

Nachfüllen der Reinigungslösung



Achtung:

Beim Arbeiten ohne Reinigungslösung, kann dies zu Belagsschäden führen.



Hinweis:

Ein ratterndes Geräusch von der Pumpe weist darauf hin dass der Frischwassertank leer ist.



Achtung:

Die Pumpe darf niemals für längere Zeit trocken laufen.

- Die Maschine muss ausgeschaltet sein.
- Öffnen Sie den Tankdeckel.
- Befüllen Sie den Frischwassertank mit Wasser, siehe Seite 42.
- Geben Sie das Reinigungsprodukt mit dem Dosierbecher hinzu.
- Schliessen Sie den Tankdeckel.

Schmutzwassertank voll

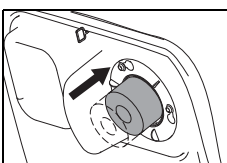

- Wenn der Schmutzwassertank voll ist wird der Schwimmer an den Saugfilter angesaugt.

Veränderung des Klanges durch die Erhöhung der Sauger-Drehzahl sowie das liegen lassen von Wasser auf dem Boden weist Sie darauf hin.

- Entleeren Sie den Schmutzwassertank, siehe Seite 45.

Arbeitsende

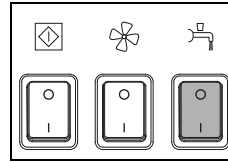

- Drücken Sie den Schalter Reinigungslösung.

Die Zufuhr der Reinigungslösung wird gestoppt.

- Fahren Sie noch einige Meter.



Hinweis:

Besonders wichtig bei TASKI contact pads!

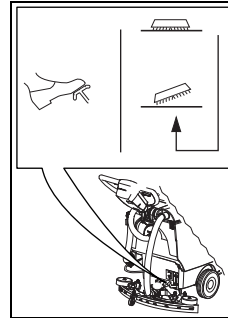

- Zum Anheben des Werkzeugs drücken Sie den Fusshebel nach unten und rasten ihn ein.

- Fahren Sie einige Meter weiter, um restliches Schmutzwasser aufzusaugen.

- Heben Sie die Saugdüse an.

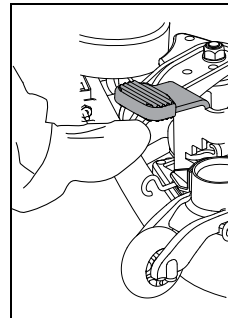

- Lassen Sie das Saugaggregat weiterlaufen damit das restliche Schmutzwasser im Schlauch aufgesaugt wird.

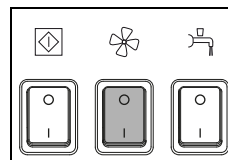

- Drücken Sie den Schalter Saugaggregat.

Der Saugmotor wird abgeschaltet.

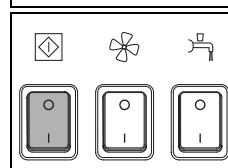

- Schalten Sie die Maschine aus (Hauptschalter) und ziehen Sie den Stecker aus der Netzsteckdose.



Achtung:

Bei den folgenden Schritten zur Entleerung und Reinigung, muss die Maschine immer ausgeschaltet sein (Hauptschalter) und der Stecker aus der Netzsteckdose gezogen werden.

Saugdüse entfernen und reinigen

- Ziehen Sie den Saugschlauch vom Düsenstutzen ab.
- Heben Sie die Saugdüse mit dem Fuss an.
- Drücken Sie die Arretierfedern zusammen. Dadurch wird die Saugdüse entriegelt und kann von der Düsenhalterung entnommen werden.
- Reinigen Sie die Saugdüse unter fließendem Wasser mit Hilfe einer Bürste.



Hinweis:



Nur gereinigte und intakte Lamellen erreichen ein optimales Absaugergebnis!

Schmutz- und Frischwassertank entleeren und reinigen

Hinweis:



Die Entsorgung des Schmutzwassers oder der Reinigungslösung muss gemäss den nationalen Vorschriften vorgenommen werden.

Hinweis:



Beachten Sie beim Entleeren des Schmutzwassertanks die Vorschriften über die persönliche Schutzausrüstung des Reinigungsmittel Herstellers.

Gehen Sie wie folgt vor:

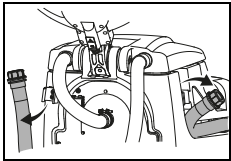

- Nehmen Sie den Entleerschlauch aus der Halterung.
- Öffnen Sie den roten oder den blauen Deckel auf Griffhöhe, senken das Schlauchende langsam und entleeren den Schmutzwasser- oder Frischwassertank.

Schmutz- und Frischwassertank reinigen

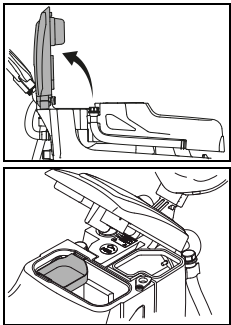

- Öffnen Sie den Tankdeckel.
- Nehmen Sie den Grobschmutzkorb (gelb) heraus, entleeren und spülen Sie ihn unter fließendem Wasser gründlich aus.

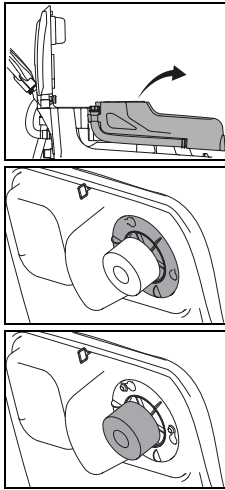

- Entnehmen Sie den Tank von der Maschine.
- Spülen Sie den Schmutz- und Frischwassertank gründlich mit sauberem Wasser aus.
- Entnehmen Sie den Saugfilter (gelb) und entfernen Sie den Schmutz mit einem Tuch oder einer weichen Bürste.
- Kontrollieren Sie den Schwimmer auf seine Funktionstüchtigkeit.



Achtung:

Ein verstopfter Saugfilter kann die Saugleistung beeinträchtigen.

- Nach der Entleerung schrauben Sie den roten und den blauen Deckel wieder auf und hängen Sie den Schlauch in die Halterung zurück.
- Setzen Sie den Tank wieder auf die Maschine.
- Montieren Sie den Grobschmutzkorb (gelb), und den Saugfilter wieder.

Filter Frischwassertank reinigen

Reinigen Sie nach jedem Arbeitsende den Filter Frischwassertank.

Verstopfte Filter können die Reinigungsmittelzufuhr verhindern und dadurch zu Belagsschäden führen.

- Die Maschine muss ausgeschaltet sein (Hauptschalter).
- Drehen Sie den Filter Frischwassertank auf und entnehmen Sie ihn.
- Spülen Sie diesen gründlich mit sauberem Wasser aus.

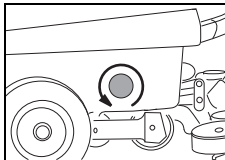

Hinweis:



Der Filter liegt tiefer als der Auslauf des Tanks. Eine Restmenge der Reinigungslösung wird erst beim Herausschrauben des Filters auslaufen.

- Setzen Sie den Filter wieder ein und drehen Sie ihn zu.

Werkzeug entfernen und reinigen

Hinweis:



Reinigen Sie das Werkzeug nach jedem Abschluss der Reinigungsarbeiten.

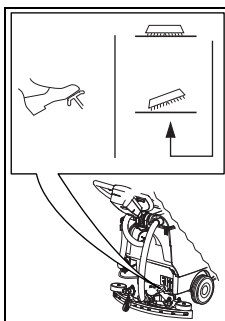

- Zum Anheben des Werkzeugs drücken Sie den Fusshebel nach unten und rasten ihn ein.

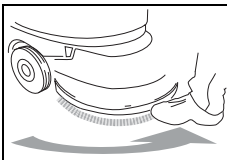

- Drehen Sie das Werkzeug mit dem Fuss im Gegenuhrzeigersinn von der Werkzeugkupplung weg.

- Reinigen Sie das Werkzeug unter fließendem Wasser.

Maschine reinigen



Achtung:

Reinigen Sie die Maschine nie mit einem Hochdruckreiniger oder Wasserstrahl.

Das in die Maschine eindringende Wasser kann zu erheblicher Beschädigung mechanischer oder elektrischer Teile führen.

- Wischen Sie die Maschine mit einem feuchten Lappen ab.

Lagern / Parken der Maschine (nicht in Betrieb)



Hinweis:

Die Maschine muss ausgeschaltet sein (Hauptschalter) und der Stecker aus der Netzsteckdose gezogen werden.



Hinweis:

Lagern Sie die Maschine mit abgehobener Saugdüse, abgehobenem Werkzeug und geöffnetem Tankdeckel. Der Tank kann auf diese Weise trocknen. Dadurch kann die Bildung von Schimmelpilzen und unangenehmer Gerüche verhindert werden.

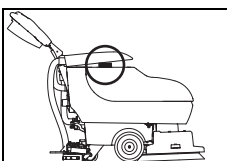

- Heben Sie den Tank an und drehen Sie die Grobschmutzkorb um.
- Senken Sie den Tankdeckel und setzen ihn vorsichtig auf die Grobschmutzkorb.

Service, Wartung und Pflege

Die Wartung der Maschine ist die Voraussetzung für ein einwandfreies Funktionieren und eine lange Lebensdauer.



Achtung:

Es dürfen nur TASKI Originalteile verwendet werden, andernfalls entfallen alle Garantie- und Haftungsansprüche!

Zeichenerklärung:

- ◇ = Bei jedem Reinigungsende, ◇◇ = jede Woche, ◇◇◇ = jeden Monat, ⊗ = Service Lampe

Tätigkeit	◇	◇◇	◇◇◇	⊗	Seite
Schmutzwasser- und Frischwassertank entleeren und reinigen	•				45
Saugfilter auf Verschmutzung kontrollieren / reinigen	•				
Alle gelb markierten Teile reinigen	•				
Werkzeuge reinigen	•				45
Saugdüse reinigen, Lamellen auf Abnutzung überprüfen und gegebenenfalls wechseln	•				45

Zeichenerklärung:

- ◇ = Bei jedem Reinigungsende, ◇◇ = jede Woche, ◇◇◇ = jeden Monat, ⊗ = Service Lampe

Tätigkeit	◇	◇◇	◇◇◇	⊗	Seite
Maschine mit feuchtem Lappen abwischen	•				46
Dichtung des Tankdeckels reinigen und auf Risse überprüfen und gegebenenfalls ersetzen	•				

Serviceintervalle

TASKI Maschinen sind hochwertige Maschinen, welche im Werk und durch autorisierte Prüfer auf Ihre Sicherheit geprüft worden sind. Elektrische und mechanische Bauteile unterliegen nach längerer Einsatzdauer einem Verschleiß und einer Alterung.

- Zur Erhaltung der Betriebssicherheit und Einsatzbereitschaft muss nach 450 Arbeitsstunden oder mindestens einmal pro Jahr ein Service durchgeführt werden.



Hinweis:

Bei ausserordentlicher Beanspruchung und/oder ungenügender Wartung sind kürzere Intervalle erforderlich.

Servicecenter

Wenn Sie aufgrund einer Betriebsstörung oder einer Bestellung mit uns Kontakt aufnehmen, nennen Sie uns stets die Typenbezeichnung und die Maschinen Nummer.

Diese Angaben finden Sie auf dem Typenschild Ihrer Maschine. Auf der letzten Seite dieser Bedienungsanleitung finden Sie die Adresse Ihres nächstgelegenen TASKI-Service-Partners.

Lamellenwechsel

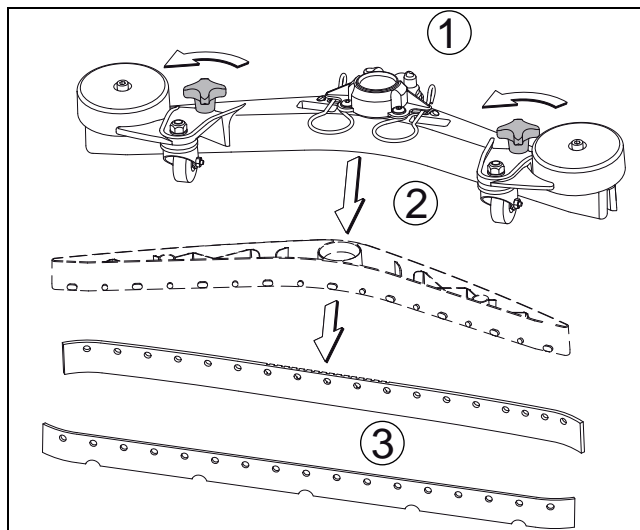

- Schrauben Sie die Sterngriffe (1) ab, ziehen den Lamellenkörper (2) aus dem Düsenkörper und entnehmen Sie die Lamellen (3)
- Jetzt können Sie die Lamellen drehen oder ersetzen.
- Stecken Sie den Lamellenkörper (2) wieder in den Düsenkörper und schrauben Sie die Sterngriffe (1) wieder auf.

Störungen

Störung	Mögliche Ursache	Behebung der Störung	Seite
Maschine ohne Funktion	Stecker nicht in Netzsteckdose eingesteckt	• Verbinden Sie den Stecker mit der Netzsteckdose	
	Hauptschalter ausgeschaltet	• Hauptschalter einschalten	41
	Netzstecker oder -Kabel defekt	• Service-Partner kontaktieren	
Werkzeugaggregat oder Saugaggregat lassen sich nicht ausschalten	Fehler in der Elektronik oder Bedientableau	• Maschine ausschalten (Hauptschalter) und Stecker aus der Netzsteckdose ziehen. • Service-Partner kontaktieren	41
Bürste dreht nicht	Maschine wurde überlastet, Überstromauslöser	• Schalter Antrieb loslassen und nochmals drücken	41
	Motor dreht, Werkzeug nicht	• Antriebsriemen gerissen • Service-Partner kontaktieren	
Schlechte Saugleistung, Boden bleibt nass, Schmutzwasser wird nicht aufgesaugt	Saugaggregat nicht eingeschaltet	• Taste Saugaggregat drücken	41
	Schwimmer schliesst die Eintrittsöffnung beim Saugaggregat (Überfüllsicherung Schmutzwassertank)	• Schmutzwassertank voll, kontrollieren • Schwimmer auf Funktionstüchtigkeit überprüfen	41
	Saugschlauch nicht aufgesteckt	• Saugschlauch aufstecken	42
	Saugdüse nicht am Boden	• Saugdüsenaufhängung auf Funktionstüchtigkeit überprüfen	42
	Lamellen abgenutzt	• Lamelle wechseln	46
	Schlauch oder Düse verstopft (z.B. Holzstücke, Stoffreste)	• Entfernen der Fremdkörper	
	Saugfilter verstopft	• Entfernen der Fremdkörper	41
	Dichtung des Tankdeckels auf Risse/Schmutz überprüfen	• Dichtung reinigen oder bei Defekt ersetzen	
	Grobschmutzkorb voll	• Nehmen Sie den Grobschmutzkorb heraus • Klopfen Sie den Grobschmutzkorb aus und spülen Sie ihn unter fließendem Wasser	
Ungenügender Reinigungslösungaustritt	Tank Reinigungslösung (Frischwassertank) leer	• Tank Reinigungslösung (Frischwassertank) kontrollieren und mit Wasser befüllen	44
	Filter Frischwassertank verstopft	• Filter Frischwassertank reinigen	45
	Taste Reinigungslösung ausgeschaltet	• Taste Reinigungslösung drücken	41
Schaum- oder Flüssigkeit tritt aus der Maschine heraus	Schwimmer ist nicht funktionstüchtig	• Schalten Sie das Saugaggregat aus • Kontrollieren Sie den Schwimmer auf seine Funktionstüchtigkeit	

Technische Informationen

Maschine	455E					
Arbeitsbreite	43					cm
Breite der Saugdüse	69					cm
Masse (L x B x H)	139 x 69 x 110					cm
Maschinengewicht betriebsbereit maximal	90					kg
Nennspannung	220-240V	110-127V	220V	100V	100V	AC
Nennleistung nominal	1500					W
Frequenz	50	60	60	60	50	Hz
Länge Netzkabel	25					m
Frischwassertank nominal +/- 5%	22					l

Ermittelte Werte gemäss IEC 60335-2-72		
Schalldruckpegel LpA	68	dB(A)
Unsicherheit KpA	3	dB(A)
Schwingungsgesamtwert	<2.5	m/s ²
Unsicherheit K	0.25	m/s ²
Spritzwasserschutz	IPX4	
Schutzklasse	I	

Zubehör

Nr.	Artikel	
7510829	Führungsteller 43 cm	1x
8504750	Scheuerbürste Nylon 43 cm	1x
8504780	Scheuerbürste Nylon abrasiv 43 cm	1x
8504800	Scheuerbürste Waschbeton 43 cm	1x
8502830	Füllschlauch mit universellem Wasseranschluss	x
	Verschiedene Pads, (Polyester braun, blau, rot und contact pad)	x

Transport



Achtung:

Diese Maschine darf nur mit Hilfsmitteln angehoben werden (z.B. Hebebühne, Auf-fahrrampe etc.)!



Hinweis:

Transportieren Sie die Maschine stehend.



Hinweis:

Achten Sie darauf, dass die Maschine im Transportfahrzeug festgezurt und gesichert ist.

Entsorgung



Hinweis:

Die Maschine und Zubehör sind nach Ihrer Ausmusterung einer fachgerechten Entsorgung gemäss den nationalen Vorschriften zuzuführen. Ihr Diversey-Service-Partner kann Ihnen dabei nach Absprache behilflich sein.

Abmessungen der Maschine

Masse sind in Zentimeter!

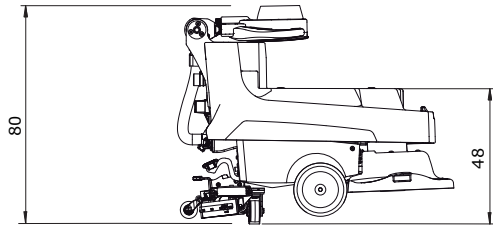
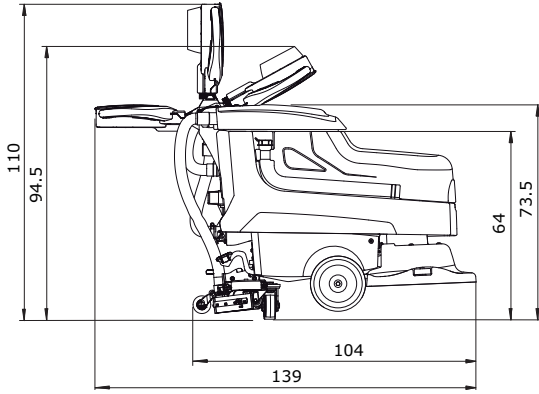
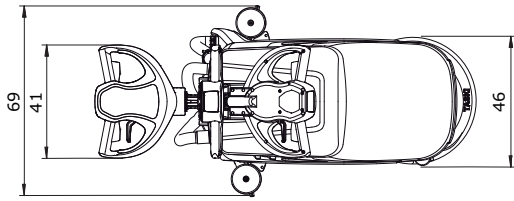

Translation of the original instructions of use

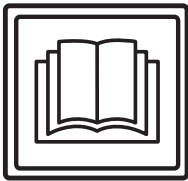

CAUTION!
Always read the instructions of use and the safety instructions before using the machine for the first time.
 The instructions of use must be kept in a safe and well accessible place so that you can refer to them at any time.

Legend:



Caution:
 This sign designates important information. Failure to follow these instructions may result in danger to persons and/or extensive damage to property!



Attention:
 This sign designates important information. Failure to follow these instructions may result in faults and damage to property!



Notice:
 This sign designates important information regarding the efficient use of the product. Failure to follow these instructions may result in faults!

- It includes the instructions for work steps that you must carry out in order.

Content

Safety instructions	50
Cleaning products	52
Further documents	52
Structural layout	53
Prior to commissioning	54
Beginning work with the machine	55
End of operation	56
Service, maintenance and care	58
Malfunctions	59
Technical data	60
Accessories	60
Transport	60
Disposal	60
Machine dimensions	61

Intended use

The machine is intended for commercial use (e.g. in hotels, schools, hospitals, factories, shopping centers, offices, etc.). Subject to the strict compliance with the instructions of use, these machines are used for the wet cleaning of hard flooring. These machines are exclusively designed for use in interior zones.



Attention:
 The machine must not be used for polishing, oiling, the application of wax, carpet cleaning or dust removal. The wet cleaning of parquet and laminate flooring with this machine is at your own risk.



Caution:
 Changes to the machine that have not been authorized by Diversey will lead to the expiry of safety marks and CE conformity. Using the machine for purposes other than the intended purpose can cause injuries to persons, and damage to the machine and the working environment. Such cases will usually result in the termination of any warranty and possible guarantee claims.

Safety instructions

Due to their design and construction, TASKI machines comply with the relevant essential health and safety requirements of the EC directives; they therefore have the CE sign.



Caution:
 The machine may only be used by persons who are adequately trained for the use of the machine or who have provided proof of their skills regarding the use of the machine and who are explicitly commissioned to use the machine.



Caution:
 The machine must not be used by people with reduced physical, sensory or mental capacities, including children or people who lack experience or knowledge.
Children must be supervised to ensure that they do not play with the machine.



Caution:
 Do not use the machine in rooms where explosive or highly combustible substances (e.g. gas, solvents, heating fuel, dust, etc.) are stored or processed.
These substances could be ignited by the electrical or mechanical components of the machine.

**Caution:**

Do not use the machine for the vacuum cleaning of poisonous, harmful, caustic or irritating substances (e.g. dangerous dust, etc.). The filter system does not adequately filter out these kinds of substances.

Possible impacts on the health of the user or third persons cannot be ruled out.

**Caution:**

Pay attention to the local situation as well as to third persons and children! In the vicinity of blind spots such as doors or curves in particular, it is important to reduce speed.

**Caution:**

Do not transport other persons and objects with this machine.

**Caution:**

In case of malfunction or defect or after collisions or toppling over, the machine must be inspected by an authorized expert before restarting. The same applies if the machine was left outdoors, immersed in water or subjected to moisture.

**Caution:**

The machine must be stopped immediately in case of damage to safety relevant parts such as brush covers, main cords or covers that enable access to live parts.

**Caution:**

The machine must not be stopped, parked or stored on slopes.

**Caution:**

The machine must be switched off for any work carried out on the machine.

**Caution:**

Do not use the machine in rooms with high electromagnetic interference (electric smog).

**Caution:**

The machine must not be used on slopes >2%.

Sharp cornering on slopes can affect the stability of the machine and is therefore prohibited. Danger of accident.

**Attention:**

The machine must be protected against unauthorized use. Therefore, keep the machine in a locked room before leaving it.

**Attention:**

Operate and keep the machine in a dry and low-dust environment at temperatures between +10 and +35 degrees only.

**Attention:**

Only authorized experts who are familiar with all safety instructions relevant for this machine are allowed to repair mechanical or electrical machine parts.

**Attention:**

Only tools (brushes, pads or similar) that are specified in these instructions of use under accessories, or which have been recommended by a TASKI consultant, may be used. Any other brushes might impair the safety and functions of the machine.

**Attention:**

National regulations for personal protection and accident prevention as well as the manufacturer's instructions for the use of cleaning solutions must be consistently observed.

**Attention:**

It is forbidden to plug in or unplug the main power supply cord with wet hands!

**Attention:**

Make sure that the rated voltage stated on the machine label is the same as the voltage rating of the plug socket!

**Attention:**

Take care not to damage the power supply cord by rotating tools (brushes, pads or similar), crimping, tearing or damaging the power supply cord through heat, oil, or sharp objects!

**Attention:**

In case of foam or liquid leakage from the machine, the suction unit must be switched off immediately.

**Attention:**

TASKI machines and devices are designed such that health risks caused by noise emissions or vibrations can be ruled out according to the current state of science.

See the Technical Information on page 60.

Cleaning products



Notice:

TASKI machines are designed in such a way that optimal cleaning results can be achieved if TASKI cleaning products are used.

Other cleaning products may cause malfunctions and damage to the machine or the environment.

Therefore, we recommend the exclusive use of TASKI cleaning products.

Faults caused by inappropriate cleaning products are not covered by the guarantee.

For further details, please contact your TASKI service partner.

Further documents



Notice:

The electric diagram of this machine is provided in the spare parts list.

Please contact your customer service for further information.

Structural layout

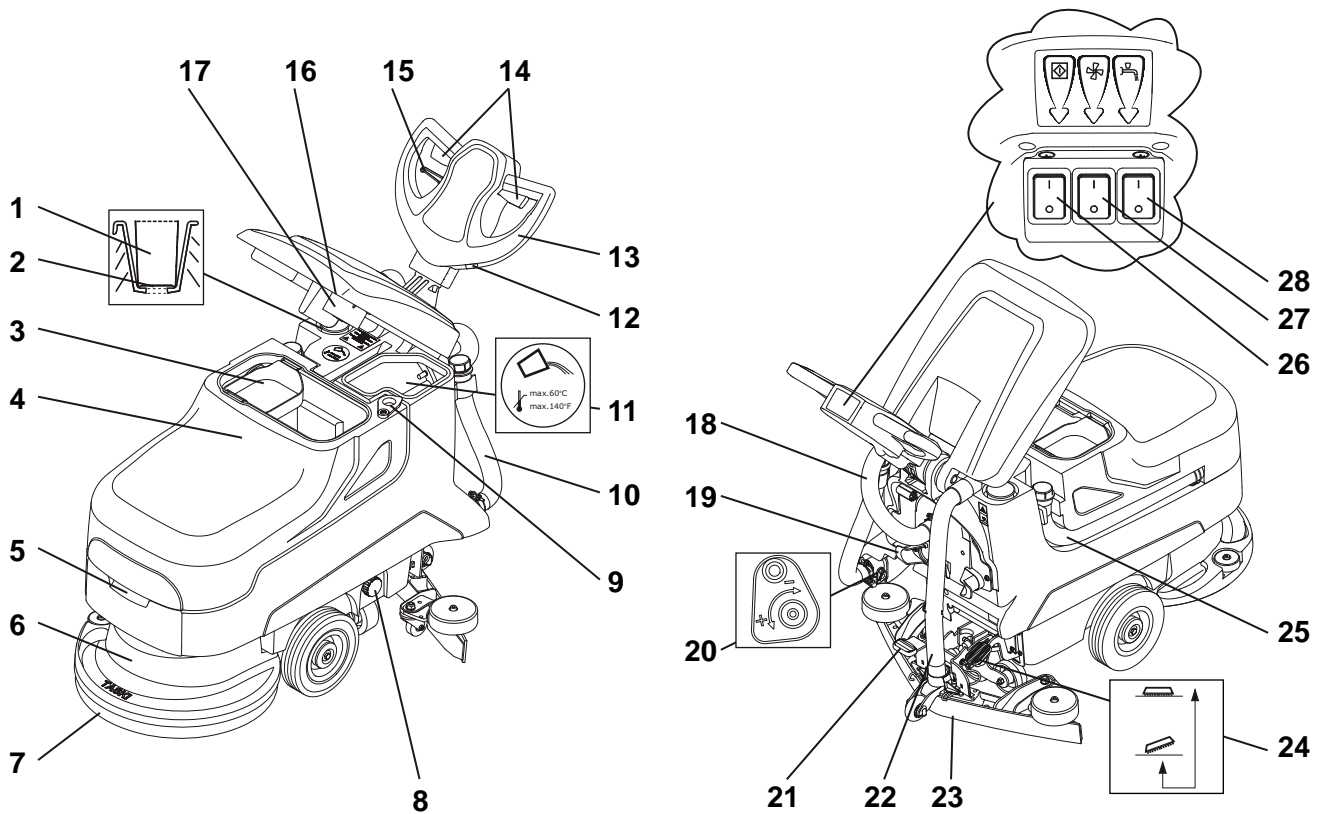

- 1 Dosage aid
- 2 Filling level indicator
- 3 Dirt sieve
- 4 Recovery tank
- 5 Shell handle
- 6 Brush unit
- 7 Tools (brushes, pads, etc.)
- 8 Fresh water tank filter
- 9 Drain opening
- 10 Drain hose cleaning solution (blue cover)
- 11 Solution tank
- 12 Operating hour counter (option)
- 13 Driving handle
- 14 Operating lever (brush drive ON/OFF)
- 15 Adjusting lever (for steel guide bar inclination)
- 16 Suction filter
- 17 Float (Overfill protection recovery tank)
- 18 Suction hose turbine
- 19 Cable hook for main cord
- 20 Water regulating set
- 21 Foot pedal squeegee
- 22 Suction hose squeegee
- 23 Squeegee
- 24 Foot pedal tool
- 25 Drain hose waste water (red cover)
- 26 Main switch (ON/OFF)
- 27 Suction unit switch
- 28 Cleaning solution switch

Prior to commissioning

Brush installation

Before inserting, please check:

- that the brush does not fall below the red marking (bristles) or 1cm of bristle length.
- the pad for wear and cleanliness before use.



Attention:

Do not use brushes which have reached their wear limit. The wear limit is indicated by the length of the red bristle. Do not use worn or contaminated pads. Use original TASKI brushes only. Failure to observe these instructions may result in inadequate cleaning results or even floor damage.

- The machine must be switched off (main switch).
- Position the brush under the brush unit.
- Plug the power supply cord into the mains socket.

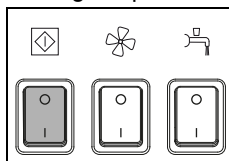

- Switch on the machine (main switch).
Switch lights up

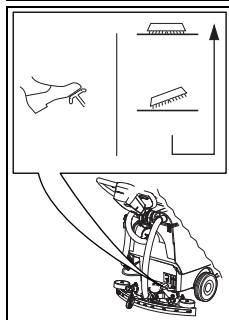

- Unlock the foot pedal and lower the tool slowly.

- Briefly press the operating lever.
In this way the tool is centered and engaged.



Notice:

When the brush is down, gently moving the machine back and forth can make the clutch easier to engage.

Squeegee assembly

- The machine must be switched off (main switch).
- Position the squeegee (2) below the squeegee holder (1).

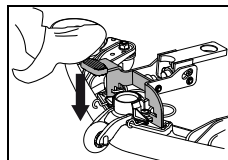
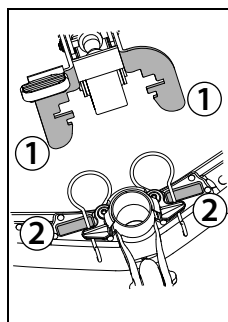

- Press the foot pedal down until the squeegee holder engages.
- Attach the suction hose to the connector.

Filling the fresh water tank



Attention:

Max. permissible water temperature 60 °C/140 °F.

Diversey recommends using cold water since hot water will adjust to the floor temperature as soon as it is in contact with the floor. Thus there are no advantages to using hot water.

- The machine must be switched off (main switch).
- Open the tank lid.

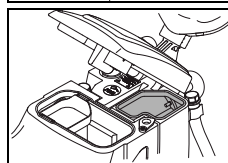
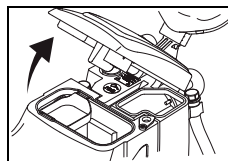

- Fill the fresh water tank with water.

Dosing:



Attention:

Wear gloves, goggles and appropriate (protective) working clothes when handling chemical products!



Notice:

Use chemical products recommended by Diversey only and always observe the product information.



Caution:

Using unsuitable products (e.g. products containing chlorine, acids or solvents) may cause harm to health and severe damage to the machine.



Notice:

For a precise dosage, use the scale in the dosing cup.

The filling level mark on the tank corresponds to the mark in the dosing cup. The type of machine is noted in the dosing cup!

Dosing examples:

Information on the packing of the product		Tank capacity	Product volume per tank filling
0.25%	25 ml for 10l of water	22l	50 ml = 0.05l
0.5%	50ml for 10l of water	22l	100ml = 0.1l

- Fill the dosing cup with a suitable product and pour the content into the fresh water tank. Repeat the procedure until the required dosing is reached.
- When dosing is finished, the dosing cup will remain in the tank.

Pre-cleaning



Attention:

Remove any objects (wooden, metal parts etc.) from the cleaning surface.

The objects could be catapulted by the rotating tool, and thereby cause injuries to people and damage to the environment.

Beginning work with the machine



Attention:

Always wear slip-resistant shoes and appropriate working clothes when working with this machine!



Attention:

Start familiarization with the machine by making your first driving attempts in a free area.

Cleaning start

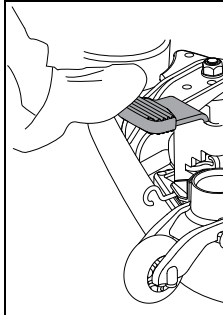

- Lower the squeegee.

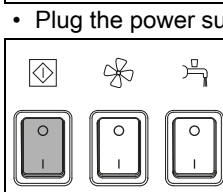

- Plug the power supply cord into the mains socket.
- Switch on the machine (main switch).
Switch lights up

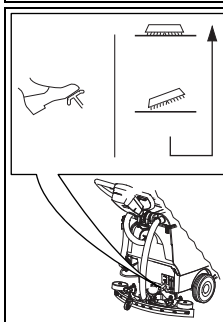

- Unlock the foot pedal and lower the tool slowly.

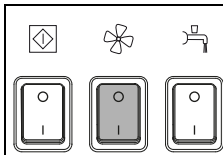

- Switch off the suction unit.
Switch lights up

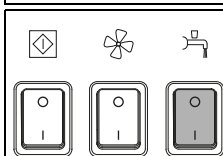

- Press the switch cleaning solution.
Switch lights up

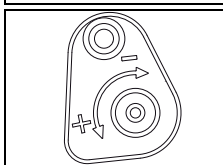

- Use the quantity control to dose the cleaning solution.



Notice:

Diversey recommends a sustainable working by determination of the correct product dosing quantity. Overdosing or underdosing will lead to unsatisfactory cleaning results.

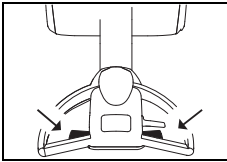

- Press the operating levers on the machine handle.
The tool starts to rotate and the cleaning solution supply starts.

Cleaning method

Direct working method:

Scrubbing and suction in one work step.

Indirect working method:

Applying the cleaning solution, scrubbing and suction in several work steps.



Notice:

More precise details regarding the direct and indirect working method can be found on the respective method sheet.

Please contact your TASKI customer consultant for further details.



Notice:

The machine guiding might be impaired in case of special combinations of flooring/contamination and cleaning product.

Optionally available wheels can improve the traction of the machine on the floor. Please contact your TASKI customer consultant.

Replenishing cleaning solvent



Attention:

The flooring may be damaged when working without cleaning solution.



Notice:

A rattling sound of the pump indicates that the fresh water tank is empty.



Attention:

The pump must never run dry for an extended period.

- The machine must be switched off.
- Open the tank lid.
- Fill the fresh water tank with water, see page 54.
- Add the cleaning product using the dosing cup.
- Close the tank lid.

Recovery tank full

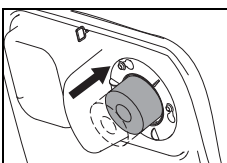

- If the recovery tank is full, the floater will be sucked onto the suction filter.
This will be indicated by a change of the noise by increasing the suction speed as well as residual water at the bottom.

- Drain the recovery tank, see page 57.

End of operation

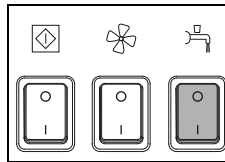

- Press the switch cleaning solution.
The cleaning solution supply is stopped.

- Continue to drive a few meters.

Notice:



Very important for TASKI contact pads!

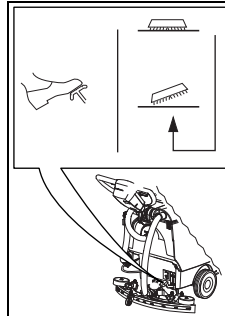

- To lift the tool, push the foot pedal downwards until it engages.

- Drive on for a few meters in order to absorb the remaining drain water.

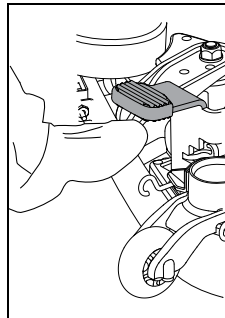

- Lift the squeegee.

- Allow the suction unit to run further so that the remaining water will be sucked out.

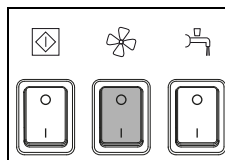

- Switch off the suction unit.
The suction motor is switched off.

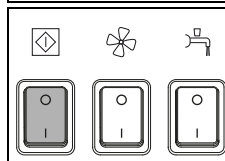

- Switch the machine off (ON/OFF) and pull the power supply cord out of the mains socket.



Attention:

The machine must now be emptied and cleaned. Switch off the machine (main switch) and remove the plug from the mains socket.

Removing and cleaning the squeegee

- Pull the suction hose from the connector.
- Lift the squeegee with your foot.

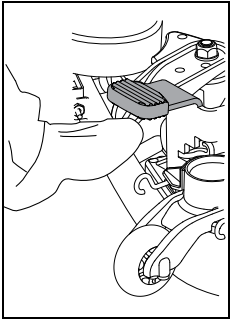

- Lift the squeegee with your foot.

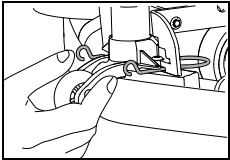

- Compress the lock springs. The squeegee is released and can be removed from the squeegee holder.

- Clean the squeegee under running water using a brush.

Notice:



Only cleaned and intact blades ensure optimal suction results!

Empty and clean the recovery tank and fresh water tank

Notice:



Drain water or cleaning solution must be disposed of in compliance with the national regulations.

Notice:



When draining the recovery tank, the regulations of the detergent supplier regarding personal protective equipment of the cleaning solution manufacturer must be observed.

Proceed as follows:

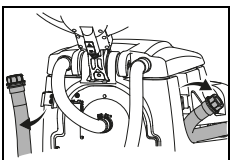

- Take the drain hose out of the holder.

- Open the red or blue cover at the level of the handle, lower the end of the hose slowly and empty the recovery or fresh water tank.

Cleaning the recovery tank and fresh water tank

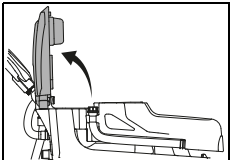

- Open the tank lid.

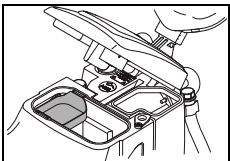

- Remove the dirt sieve (yellow), empty it and thoroughly rinse it under running water.

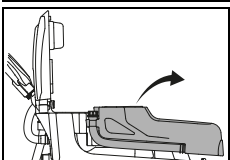

- Remove the tank from the machine.
- Rinse the recovery tank and the fresh water tank thoroughly with clean water.

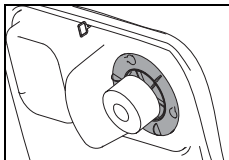

- Take out the suction filter (yellow) and remove the dirt with a cloth or a soft brush.

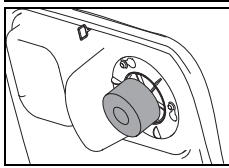

- Check the float to make sure it is fully functional and repair any fault



Attention:

Clogged suction filters may impair the suction performance.

- After you have finished emptying the tanks, screw the red and blue cover back on and hang the hose on the holder.
- Reinsert the tank into the machine.
- Reassemble the dirt sieve (yellow) and the suction filter.

Cleaning the fresh water tank filter

Clean the fresh water tank filter after the end of operation.

Clogged filters can inhibit the supply of detergents and thus lead to surface damage.

- The machine must be switched off (main switch).

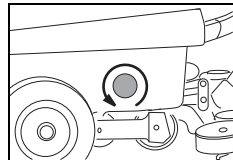

- Unscrew the fresh water tank filter and remove it.
- Rinse the filter thoroughly with clean water.

Notice:



The filter is lower than the drain hole of the tank. A rest amount of cleaning solution will run out only when the filter is removed.

- Put the filter back and twist it closed.

Removing and cleaning the brush

Notice:



Clean the brush whenever cleaning work is completed.

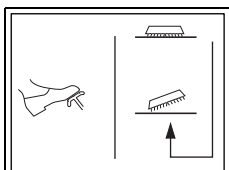

- To lift the tool, push the foot pedal downwards until it engages.

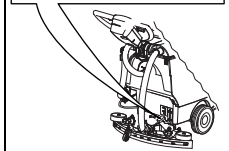

- Rotate the tool counterclockwise away from the tool connection using your foot.

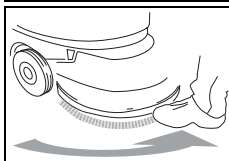

- Clean the tool under running water.

Cleaning the machine



Attention:

Never clean the machine with a high-pressure cleaner or water jet.

Water ingress in the machine may cause considerable damage to the mechanical or electrical parts.

- Wipe the machine with a moist cloth.

Storing / parking the machine (not in operation)

Notice:



The machine must be switched off (main switch) and the plug must be removed from the mains socket.

Notice:



Store the machine with a lifted squeegee, lifted brush and open tank lid. Thus, the tank can dry, and the generation of mold and unpleasant odors is prevented.

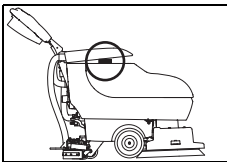

- Lift the tank and turn the dirt sieve.
- Lower the tank cover and place it carefully on the dirt sieve.

Service, maintenance and care

The maintenance of the machine is a prerequisite for impeccable operation and a long service life.



Attention:

Use original TASKI parts only; otherwise, any warranty and liability claims will expire.

Legend:

◇ = whenever cleaning is completed, ◇◇ = every week, ◇◇◇ = every month, ⊗ = service lamp

Activity	◇	◇◇	◇◇◇	⊗	Page
Draining and cleaning the recovery and fresh water tank (Flextank)	•				57
Check the suction filter for contamination and clean it	•				
Clean all yellow marked parts	•				
Clean the brushes	•				57
Clean the squeegee, check the blades for wear and change them, if necessary	•				57
Wipe the machine using a damp cloth	•				58
Clean the seals of the tank lid, check them for cracks and replace them, if necessary	•				

Service intervals

TASKI machines are high-quality machines that have been checked for safety in the factory and by authorized inspectors. Electrical and mechanical parts are subject to wear and aging after a longer period of use.

- In order to maintain operational safety and readiness for use, the machine must be serviced after 450 working hours or at least once a year.

Notice:



In case of extraordinary use and/or insufficient maintenance, shorter intervals are required.

Service center

Please always indicate the type and number of the machine whenever you contact us for order placing or in case of malfunctions.

The required data are provided on the nameplate of your machine. The address of your closest TASKI service partner is provided on the last page of these instructions of use.

Blade replacement

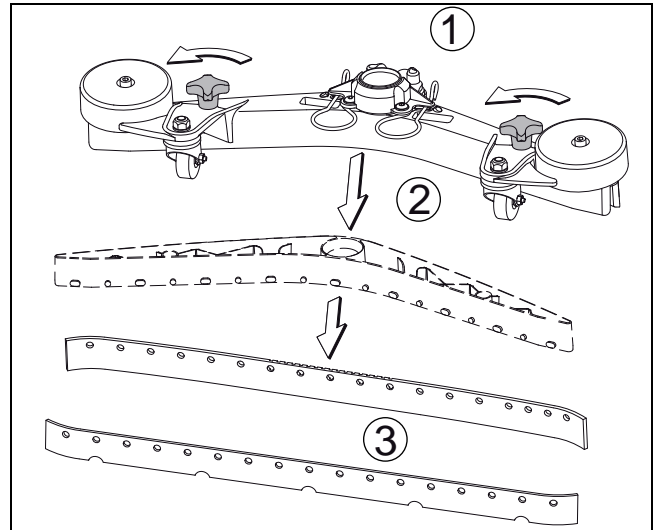

- Unscrew the star knobs (1), pull the blade body (2) out of the squeegee body and remove the blades (3).
- Now you can turn the blades or replace them.
- Put the blade body (2) back in the squeegee body and screw the star knobs (1) back on.

Malfunctions

Malfunction	Possible causes	Troubleshooting	Page
Machine without function	No power supply	<ul style="list-style-type: none"> • Insert the plug into the mains socket. 	
	Machine is switched off	<ul style="list-style-type: none"> • Switch on the main switch 	53
	Power supply cord defect	<ul style="list-style-type: none"> • Contact your service partner 	
Brush unit or suction unit cannot be turned off	Error in the electronic system or in the control panel	<ul style="list-style-type: none"> • Switch off the machine (main switch) and remove the plug from the mains socket. • Contact your service partner 	53
Brush does not rotate	Machine overload, overload switch	<ul style="list-style-type: none"> • Release the switch drive and press again 	53
	Motor rotates, brush does not	<ul style="list-style-type: none"> • Drive belt broken • Contact your service partner 	
Poor suction performance Floor remains wet Soiled water is not vacuumed up	Suction not switched on	<ul style="list-style-type: none"> • Press suction unit button 	53
	Float closes the inlet opening on the suction unit (overflow protection recovery tank)	<ul style="list-style-type: none"> • Recovery tank full, check • Check float for functionality 	53
	Suction hose not connected	<ul style="list-style-type: none"> • Connect suction hose 	54
	Squeegee not on the floor	<ul style="list-style-type: none"> • Check squeegee suspension for functionality 	54
	Blades worn out	<ul style="list-style-type: none"> • Replace blades 	58
	Hose or squeegee clogged (e.g. pieces of wood, remnants)	<ul style="list-style-type: none"> • Remove any foreign matter 	
	Suction filter clogged	<ul style="list-style-type: none"> • Remove any foreign matter 	53
	Check the tank cover's gasket for cracks/dirt	<ul style="list-style-type: none"> • Clean the gasket and replace if defective 	
Insufficient cleaning solvent supply	Dirt sieve full	<ul style="list-style-type: none"> • Remove the dirt sieve. • Empty the dirt sieve by tapping it and rinse it under running water 	
	Cleaning solution tank (fresh water tank) empty	<ul style="list-style-type: none"> • Check cleaning solution tank (fresh water tank) and fill with water 	56
	Fresh water tank filter blocked	<ul style="list-style-type: none"> • Cleaning the fresh water tank filter 	57
	Cleaning solvent button switched off	<ul style="list-style-type: none"> • Press cleaning solvent button 	53
Foam or liquid leaking from the machine	Float malfunction	<ul style="list-style-type: none"> • Switch the suction unit off • Check the float to make sure it is fully functional and repair any fault 	

Technical data

Machine	455E					
Working width	43					cm
Squeegee width	69					cm
Dimensions (LxWxH)	139x69x110					Cm
Maximum weight of operational machine	90					Kg
Rated voltage	220-240V~	110-127V~	220V	100V	100V	AC
Rated power, nominal	1500					W
Frequency	50	60	60	60	50	Hz
Power supply cord length	25					M
Fresh water tank, nominal +/- 5%	22					L

Values according to IEC 60335-2-72		
Sound pressure level LpA	68	dB(A)
Uncertainty KpA	3	dB(A)
Vibration	<2.5	m/s ²
Uncertainty K	0.25	m/s ²
Splash water guard	IPX4	
Protection class	I	

Accessories

No.	Item	
7510829	Pad drive harpoon grip 43 cm	1x
8504750	Scrubbing brush, nylon, 43 cm	1x
8504780	Scrubbing brush, nylon, abrasive, 43 cm	1x
8504800	Scrubbing brush, washed concrete, 43 cm	1x
8502830	Filling hose with universal water coupling	X
	Various pads, (polyester brown, blue, red and contact pad)	X

Transport



Attention:

This machine may only be lifted using lifting gear (e.g. hoist, loading ramp, etc.).



Notice:

Transport the machine in upright position.



Notice:

Make sure that the machine is lashed and secured in the transport vehicle.

Disposal



Notice:

After withdrawal from service, the machine and accessory parts must be adequately disposed of in compliance with the national regulations. Please contact your Di-versey service partner for help.

Machine dimensions

The dimensions are in centimeters!

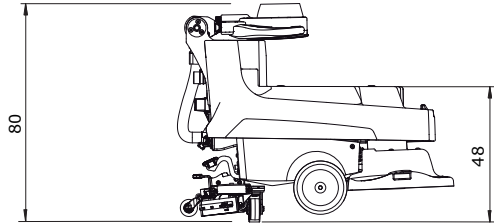
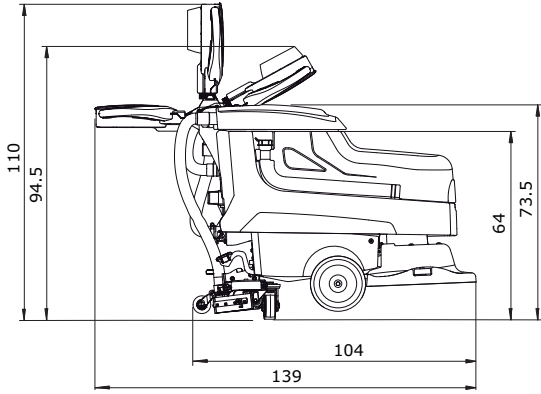
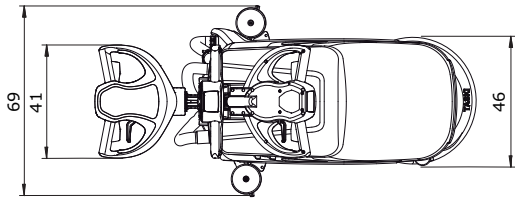

Traducción de las instrucciones originales de uso



CUIDADO

Antes de la primera puesta en funcionamiento es importante que lea las instrucciones de uso y las instrucciones de seguridad.

Conserve el manual de instrucciones cuidadosamente y en un sitio accesible para poder consultarlo en cualquier momento.

Explicación de los símbolos



Peligro:

Señaliza las indicaciones importantes, cuyo incumplimiento puede producir peligros para las personas y/o grandes daños.



Atención:

Señaliza las informaciones importantes cuyo incumplimiento puede producir averías y daños.



Nota:

Señaliza las indicaciones importantes con respecto al uso eficiente cuyo incumplimiento puede producir averías.

- Marca los pasos de trabajo que deben seguirse secuencialmente.

Índice

Instrucciones de seguridad	62
Productos de limpieza	64
Otros documentos	64
Vista general de la estructura.....	65
Antes de la puesta en marcha	66
Comienzo de trabajo	67
Fin de la operación	68
Servicio, mantenimiento y cuidado	70
Averías	71
Datos técnicos	72
Accesorio	72
Transporte	72
Eliminación	72
Dimensiones de la máquina	73

Uso adecuado de la maquinaria

Las máquinas deben destinarse para uso comercial, p. ej. en hoteles, escuelas, hospitales, fábricas, centros comerciales, pabellones deportivos, entre otros. Teniendo en cuenta estas instrucciones de uso sirven para la limpieza con líquido de los revestimientos de suelos. Estas máquinas se planearon exclusivamente para la utilización en el espacio interior.



Atención:

La máquina no debe usarse para el pulido, el engrasado, el encerado, la limpieza de alfombras y la aspiración de polvo. La limpieza en mojado de suelos de parqué y la laminado con esta máquina se realiza bajo su propio riesgo.



Peligro:

Los cambios a la máquina no autorizados por parte de Diversey, llevan a la invalidación de los símbolos de seguridad y la Conformidad CE. Un uso de la máquina en contra del uso previsto, puede producir daños a personas, máquina y el entorno laboral. Dichos casos conllevan siempre a la pérdida de cualquier derecho de garantía.

Instrucciones de seguridad

Las máquinas TASKI corresponden por su diseño y estructura a los requisitos de salud y seguridad básicos de la directiva CE y llevan por eso el símbolo CE.



Peligro:

La máquina debe usarse solo por personas que han sido instruidas adecuadamente sobre su uso o que han demostrado sus conocimientos con respecto al uso y se les haya encargado dicho uso explícitamente.



Peligro:

La máquina no debe utilizarse por personas, incluido niños, con capacidades físicas, sensoriales o mentales reducidas, o falta de experiencia y conocimiento.

Debe vigilarse y garantizarse que los niños no jueguen con la máquina.



Peligro:

La máquina no debe usarse en espacios donde se almacenan o trabajan materiales con peligro de explosión o fácilmente inflamables (por ejemplo: gasolina, disolventes, fuelóleo, polvos, etc.).

Los componentes eléctricos o mecánicos podrían causar la combustión de este material.

**Peligro:**

La máquina no debe ser utilizada para absorber materiales tóxicos, dañinos para la salud, corrosivos o irritantes (por ejemplo: polvos peligrosos, etc.). Este sistema de filtrado no retiene suficientemente los materiales de este tipo.

No debe descartarse una influencia desfavorable en la salud del usuario y de terceros.

**Peligro:**

Durante el funcionamiento, preste atención a su alrededor como por ejemplo terceras personas y niños. Se debe moderar la velocidad especialmente cerca de lugares con poca visibilidad como por ejemplo puertas o curvas.

**Peligro:**

Con esta máquina no deben transportarse otras personas u objetos.

**Peligro:**

Si apareciera un fallo en el funcionamiento, un defecto así como tras una colisión o una caída, la máquina deberá ser inspeccionada por un profesional autorizado antes de volver a utilizarla. Lo anterior se aplica también cuando la máquina se deja en el exterior, se sumerge en el agua o se expone a la humedad.

**Peligro:**

En caso de daños en piezas relevantes para la seguridad como la cubierta de la herramienta, el cable principal o las cubiertas que dan acceso a piezas conductoras, se debe interrumpir inmediatamente el funcionamiento de la máquina.

**Peligro:**

La máquina no debe ajustarse, estacionarse o almacenarse en lugares inclinados.

**Peligro:**

La máquina debe estar desconectada durante todos los trabajos en ella.

**Peligro:**

La máquina no debe usarse en zonas con cargas electromagnéticas (electrosmog).

**Peligro:**

La máquina no debe usarse en lugares con una inclinación $>2\%$.

El cambio agudo en una pendiente puede perjudicar la estabilidad de la máquina, por lo que está prohibido. Existe peligro de accidente.

**Atención:**

La máquina debe protegerse contra el uso ilícito. Guárdela en una habitación cerrada antes de alejarse de la máquina.

**Atención:**

La máquina sólo debe operarse y almacenarse en un entorno seco y sin polvo a temperaturas de $+10$ a $+35$ grados.

**Atención:**

Los trabajos de reparación en piezas mecánicas o eléctricas de la máquina deben realizarse solamente por especialistas autorizados, que conozcan todas las normas de seguridad relevantes.

**Atención:**

Se deben usar exclusivamente herramientas (cepillos, almohadillas o similar), que hayan sido fijadas dentro de los accesorios de estas instrucciones de uso o que hayan sido recomendadas por un asesor de TASKI. Otras herramientas pueden afectar negativamente a la seguridad y las funciones de la máquina.

**Atención:**

Las normativas nacionales para la protección personal y para la prevención de accidentes como también las indicaciones del fabricante para el uso de materiales de limpieza deben ser cumplidas de manera consecuente.

**Atención:**

Se prohíbe enchufar y desenchufar el enchufe de la red con manos mojadas.

**Atención:**

Compruebe que la tensión nominal de la placa indicadora coincide con la tensión de red dominante en la máquina.

**Atención:**

Tenga en cuenta que el cable de red no se encuentra aplastado por herramientas rotativas (cepillos, almohadillas o similares), ni se tira de él, ni está dañado por aceite o esquinas agudas.

**Atención:**

¡Desconecte inmediatamente la unidad de aspiración, si saliera espuma o líquidos de la máquina!

**Atención:**

Las máquinas y los dispositivos TASKI están diseñados de manera que, según el estado de la tecnología hoy en día, se pueden excluir peligros para la salud por las emisiones de ruidos o las vibraciones. Consulte los datos técnicos en la página 72.

Productos de limpieza**Nota:**

Las máquinas TASKI están construidas de tal forma, que se consiguen obtener resultados de limpieza óptimos con los productos de limpieza TASKI.

Otros productos de limpieza pueden provocar averías y daños a las máquinas o el entorno laboral.

Por esta razón, le recomendamos que use exclusivamente productos de limpieza TASKI.

Las averías que se produzcan por el uso de productos de limpieza incorrectos, no estarán cubiertas por la garantía.

Para una información más detallada, contacte a su servicio oficial de TASKI.

Otros documentos**Nota:**

El esquema eléctrico para esta máquina, se encuentra en la lista de piezas de repuesto.

Contacte al servicio de atención al cliente para más información.

Vista general de la estructura.

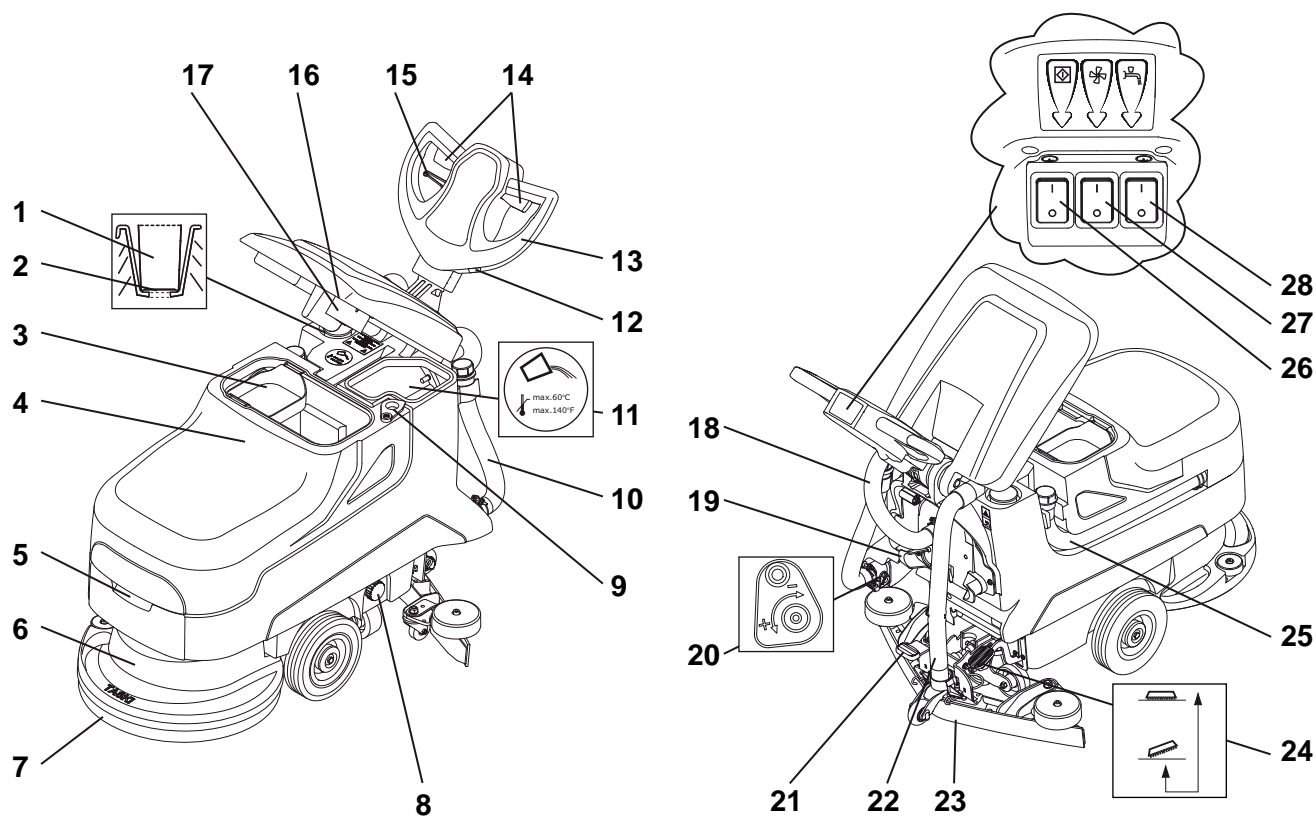

ES

- 1 Ayuda para la dosificación
- 2 Indicador de nivel de llenado
- 3 Tamiz de la suciedad
- 4 Tanque de recuperación
- 5 Manejo
- 6 Unidad de cepillos
- 7 Herramienta (cepillos, almohadillas, etc.)
- 8 Filtro del tanque de agua limpia
- 9 Flotador
- 10 Manguera de drenaje de solución de limpieza (cubierta azul)
- 11 Tanque de agua limpia
- 12 Contador de horas de servicio (opcional)
- 13 Timón
- 14 Palanca de accionamiento (motor de cepillos encendido/apagado)
- 15 Palanca de frenos (para la inclinación del timón)
- 16 Filtro de aspiración
- 17 Flotador (protección contra sobrellenado del tanque de recuperación)
- 18 Orificio de la manguera de succión turbina
- 19 Soporte de cable para cable principal
- 20 Regulación del agua
- 21 Pedal de labios
- 22 Orificio de la manguera de succión labios
- 23 Labios
- 24 Pedal de herramienta
- 25 Manguera de drenaje de agua sucia (cubierta roja)
- 26 Interruptor principal (ENCENDIDO / APAGADO)
- 27 Interruptor protegido unidad de aspiración
- 28 Interruptor protegido solución de limpieza

Antes de la puesta en marcha

Colocar la herramienta

Compruebe antes de la puesta en marcha:

- que el cepillo no esté por debajo de la marca roja (cerdamen) o que la longitud de las cerdas esté por debajo de 1 cm.
- el desgaste y la limpieza de la almohadilla.



Atención:

No use cepillos donde se haya alcanzado el límite de desgaste. Esto se indica a través de la longitud de las cerdas rojas. No utilice discos que estén desgastados o sucios. Utilice solo herramientas originales de TASKI. El incumplimiento puede producir resultados de limpieza insatisfactorios e incluso daños en el piso.

- La máquina debe estar desconectada (interruptor principal).
- Coloque la herramienta debajo de la unidad de cepillos.
- Inserte el enchufe en el tomacorriente.

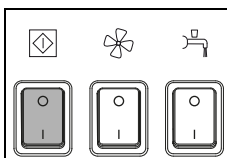

- Encienda la máquina (interruptor principal).
El interruptor protegido se ilumina.

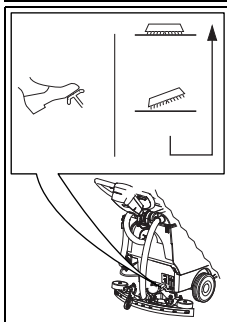

- Desatranque el control de pie y descienda lentamente la herramienta.

- Presione brevemente la palanca de accionamiento.
Con ello, la herramienta se centra y se embraga.



Nota:

Si el cepillo está debajo, el embrague de la máquina se alivia para que pueda moverse hacia delante y hacia atrás.

Montar los labios

- La máquina debe estar desconectada (interruptor principal).

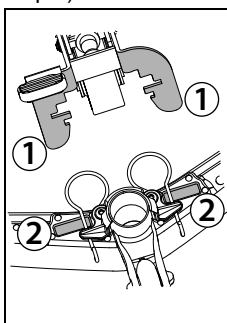

- Coloque los labios (2) bajo el soporte de la tobera (1).

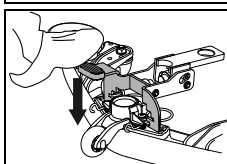

- Presione el control de pie hacia abajo hasta que se encaje la tobera de aspiración.
- Conecte el orificio de la manguera de succión al soporte de la tobera.

Llenar el tanque de agua limpia



Atención:

Temperatura de agua máxima permitida de 60°C/140°F.

Diversey recomienda el uso de agua fría, porque el agua caliente adquiere la temperatura del suelo en cuanto toma contacto con él y esto no aporta ninguna ventaja.

- La máquina debe estar desconectada (interruptor principal).

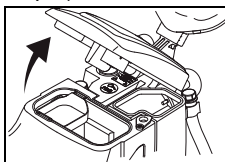

- Abra la cubierta del depósito.

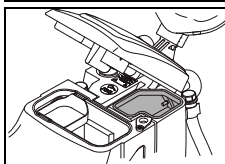

- Rellene con agua el tanque de agua limpia.

Dosificación



Atención:

Durante la manipulación de productos químicos deben usarse guantes, gafas de protección y ropa de trabajo (de protección) adecuada.



Nota:

Utilice sólo los productos químicos recomendados por Diversey y tenga siempre en cuenta la información de los productos.



Peligro:

El uso de productos inadecuados (productos que contengan cloro, ácido o disolvente, entre otros) puede producir riesgos para la salud así como daños importantes a la máquina.



Nota:

Para una dosificación exacta, utilice la escala de la taza de dosificación.

La marca de llenado del tanque corresponde a la marca de la taza de dosificación. El tipo de máquina aparece en la taza de dosificación.

Ejemplos de dosificación:

Indicaciones en el envase del producto		Contenido del depósito	Cantidad de producto por depósito lleno
0.25%	25 ml en 10 l de agua	22l	50ml = 0.05l
0,5 %	50 ml en 10 l de agua	22l	100ml = 0.1l

- Rellene el vaso de dosificación con un producto adecuado y eche el contenido en el tank. Repita el procedimiento hasta que se haya alcanzado la dosificación deseada.
- Tras finalizar la dosificación, el vaso de dosificación se queda en el tank.

Limpieza previa



Atención:

Elimine los objetos ocasionales (piezas de metal, madera, etc.) de las superficies de limpieza.

Los temas pueden arrojarse por la herramienta rotatoria y se provocarían daños a personas y al entorno.

Comienzo de trabajo



Atención:

Durante la operación con ésta máquina, es obligatorio el uso de zapatos de seguridad y ropa de trabajo adecuada.



Atención:

Trate de familiarizarse primero con la máquina en la que comenzará en un lugar libre en los ensayos de conducción.

Inicio de la limpieza

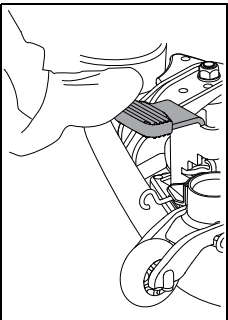

- Baje los labios.

- Inserte el enchufe en el tomacorriente.

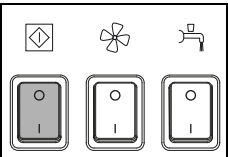

- Encienda la máquina (interruptor principal).
El interruptor protegido se ilumina.

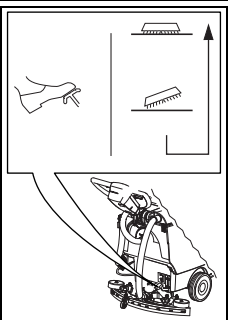

- Desatranque el control de pie y descienda lentamente la herramienta.

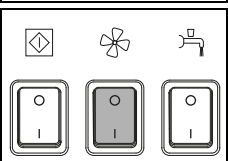

- Presione el interruptor protegido de la unidad de aspiración.
El interruptor protegido se ilumina.

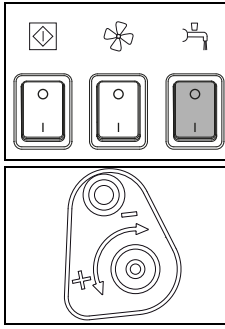

- Presione el interruptor protegido de la solución de limpieza.
El interruptor protegido se ilumina.
- Dosifique a través del regulador de flujo la cantidad de solución de limpieza.



Nota:

Diversey recomienda trabajos duraderos mediante el cálculo de la correcta cantidad de dosificación del producto. Una dosificación excesiva o insuficiente podría dar lugar a resultados poco satisfactorios de limpieza.

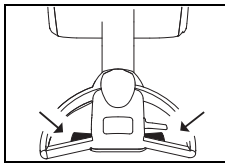

- Presione la palanca de accionamiento en el manillar.
Así la herramienta comienza a girar y la solución de limpieza comienza a aplicarse.

Método de limpieza

Método de trabajo directo:

Fregar y aspirar dentro del mismo proceso de trabajo.

Método de trabajo indirecto:

Aplicar solución de limpieza, fregar y aspirar en varios procesos de trabajo.



Nota:

Encuentre detalles exactos sobre el método de trabajo directo e indirecto en la correspondiente tarjeta de métodos. Para una información más detallada, contacte a su asesor de atención al cliente de TASKI.



Nota:

En ciertas condiciones y en caso de una combinación especial del revestimiento del suelo/suciedad y el producto de limpieza, se puede ver influenciada negativamente la conducción de la máquina. Con las ruedas opcionales, la tracción al suelo de la máquina puede mejorarse. Póngase en contacto con su asesor de atención al cliente de TASKI.

Relleno de la solución de limpieza



Atención:

En los trabajos sin solución de limpieza pueden producirse daños en los revestimientos.



Nota:

El ruido del traqueteo de la bomba indica que el depósito de agua fresca se encuentra vacío.



Atención:

La bomba no debe permanecer seca durante mucho tiempo.

- La máquina debe estar desconectada.
- Abra la cubierta del depósito.
- Rellene el depósito de agua limpia con agua, consulte la página 66.
- Introduzca el producto de limpieza con el vaso de dosificación.
- Cierre la tapa del depósito.

Depósito de agua sucia lleno

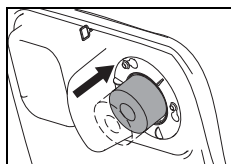

- Si el depósito de agua sucia se encuentra lleno, el flotador aspira en el filtro de aspiración.

El cambio del sonido por el aumento de las revoluciones de aspiración, así como el encontrarse agua sobre el suelo.

- Vacíe el depósito de agua sucia, consulte la página 69.

Fin de la operación

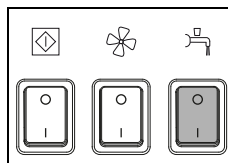

- Presione el interruptor protegido de la solución de limpieza.

Se detiene el suministro de la solución de limpieza.

- Avance unos metros más.



Nota:

Especialmente importante con los discos de contacto de TASKI.

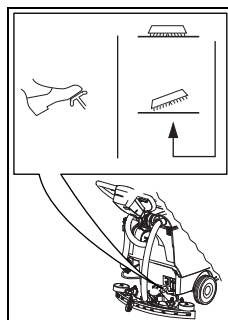

- Para elevar la herramienta, apriete el control de pie hacia abajo y hágalo encajar.

- Siga unos metros para aspirar el agua de recuperación restante.

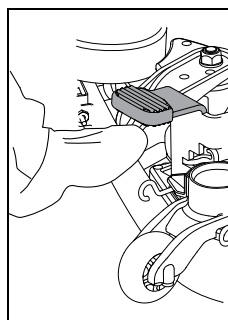

- Eleve los labios.

- Deje seguir la unidad de aspiración hasta que el resto del agua sucia sea absorbida por la manguera.

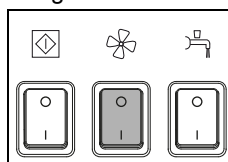

- Presione el interruptor protegido de la unidad de aspiración.

Se desconecta el motor de aspiración.

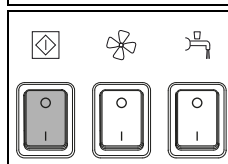

- Apague la máquina (interruptor principal) y extraiga el enchufe del tomacorriente.



Atención:

Para los siguientes pasos de vaciado y limpieza, la máquina deberá estar siempre apagada (interruptor principal) y el enchufe desenchufado del tomacorriente.

Retire y limpie la tobera de aspiración

- Extraiga el orificio de la manguera de succión del soporte de la tobera.

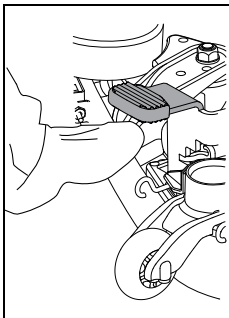

- Levante los labios con el pie.

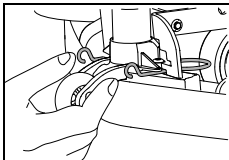

- Junte los bloqueos. De esta forma se desbloquean los labios y se puede retirar del soporte de la tobera.

- Limpie los labios bajo el agua con ayuda de un cepillo.

Nota:



Solo las cuchillas limpias e intactas consiguen un resultado óptimo de aspiración.

Vacíe y limpie el tanque de agua sucia y limpia

Nota:



La eliminación del agua sucia o de la solución de limpieza debe realizarse según las normativas nacionales.

Nota:



Al vaciar el tanque de recuperación, preste atención a las normativas sobre el equipamiento de protección personal del fabricante del producto de limpieza.

Proceda de la siguiente manera:

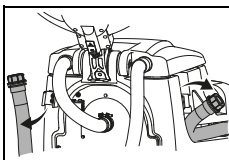

- Retire la manguera de drenaje del enganche para swingo.

- Abra la cubierta roja o azul de la altura de agarre, baje el extremo de la manguera lentamente y vacíe el tanque de agua sucia o agua limpia.

Limpie el tanque de agua sucia y limpia

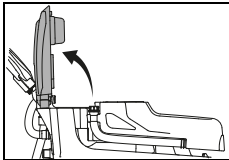

- Abra la cubierta del depósito.

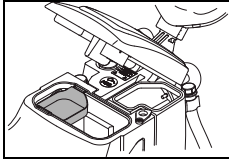

- Retire el tamiz de la suciedad (amarillo), vacíe y lave a fondo con agua corriente.

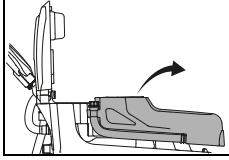

- Retire el tanque de la máquina.
- Enjuague el tanque de recuperación y de agua limpia a fondo con agua limpia.

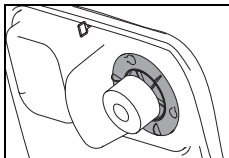

- Tome el filtro de aspiración (amarillo) y elimine la suciedad con un paño o un cepillo suave.

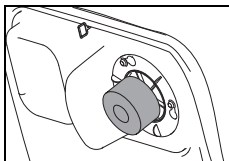

- Controle el flotador de su capacidad de funcionamiento.



Atención:

Un filtro de aspiración obstruido puede influenciar negativamente la potencia de aspiración.

- Tras el vaciado desenrosque la cubierta azul y roja y vuelva a colgar la manguera en el enganche para swingo.
- Coloque de nuevo el tanque en la máquina.
- Vuelva a montar el tamiz de la suciedad (amarillo) el filtro de aspiración.

Limpie el filtro del tanque de agua limpia

Limpie el filtro del tanque de agua limpia cada vez que finalice la jornada.

Los filtros obstruidos pueden impedir la alimentación interior del líquido de limpieza y dar lugar a daños en el piso.

- La máquina debe estar desconectada (interruptor principal).

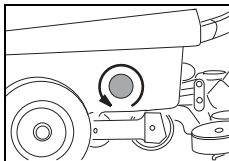

- Desenrosque el filtro del tanque de agua limpia y extráigalo.
- Enjuáguelo a fondo con agua limpia.

Nota:



El filtro se encuentra más profundo que la salida del tanque. Una cantidad restante de la solución de limpieza se vacía en el desenroscado de los filtros.

- Vuelva a colocar el filtro y gírelo.

Retire y limpie la herramienta

Nota:



Limpie la herramienta tras finalizar los trabajos de limpieza.

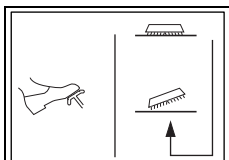

- Para elevar la herramienta, apriete el control de pie hacia abajo y hágalo encajar.

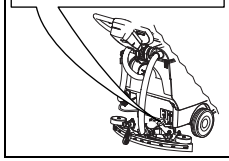

- Aparte la herramienta con el pie en sentido contrario al acoplamiento de la herramienta.

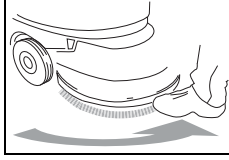

- Limpie la herramienta poniéndola bajo un chorro de agua.

Limpiar la máquina



Atención:

Nunca limpie la máquina con un limpiador de aire comprimido o con un chorro de agua.

El agua que penetra en la máquina, puede producir daños considerables en las piezas mecánicas o eléctricas.

- Limpie la máquina con un trapo húmedo.

Almacenaje/ estacionamiento de la máquina (no operativa)

Nota:



La máquina debe estar desconectada (interruptor principal) y se debe retirar el enchufe del tomacorriente.

Nota:



Almacene la máquina con la tobera de aspiración elevada, la herramienta elevada y la cubierta del depósito abierta. El depósito puede secarse de esta forma.

De esta forma se puede evitar la formación de moho, hongos y olores desagradables.

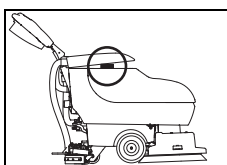

- Levante el tanque y dé la vuelta al tamiz de la suciedad.
- Baje la tapa del depósito y póngala con cuidado sobre el tamiz de la suciedad.

Servicio, mantenimiento y cuidado

El mantenimiento de la máquina es una condición para un funcionamiento sin problemas y una larga vida útil.



Atención:

Deben usarse sólo piezas originales de TASKI, si no se pierde cualquier derecho de garantía y responsabilidad.

Explicación de los símbolos:

◇ = para cada fin de limpieza, ◇◇ = cada semana, ◇◇◇ = cada mes, ⊗ = luz de servicio

Actividad	◇	◇◇	◇◇◇	⊗	Página
Vacíe y limpie el tanque de recuperación e de agua limpia	•				69
Controle/limpie el filtro de aspiración para ver si existe suciedad	•				
Limpie todas las partes marcadas en amarillo	•				
Limpie la herramienta	•				69
Limpie los labios, compruebe el desgaste de las cuchillas y si es necesario cámbielas.	•				69
Limpie la máquina con un trapo húmedo.	•				70

Explicación de los símbolos:

◇ = para cada fin de limpieza, ◇◇ = cada semana, ◇◇◇ = cada mes, ⊗ = luz de servicio

Actividad	◇	◇◇	◇◇◇	⊗	Página
Limpie la junta de la tapa del depósito y compruebe si hay roturas y si es necesario, cámbiela.	•				

Intervalos de servicio

Las máquinas TASKI son máquinas de alta calidad, cuya seguridad ha sido verificada por inspectores autorizados en fábrica. Los componentes eléctricos y mecánicos se ven sometidos tras un uso prolongado al desgaste y al envejecimiento.

- Para mantener la seguridad en el funcionamiento y la disponibilidad, se debe realizar un servicio de mantenimiento cuando se encienda la luz indicadora de mantenimiento (ajuste de fábrica 450 horas de trabajo) o al menos una vez al año.

Nota:



En caso de requisitos extraordinarios y/o un mantenimiento insuficiente deben acortarse los intervalos.

Centro de servicio

En caso de ponerse en contacto con nosotros por una avería o para realizar un pedido, nombrenos primero la denominación del tipo y el número de la máquina.

Estas indicaciones se encuentran en la placa de características de la máquina. En la última página de estas instrucciones de uso encontrará la dirección de su servicio oficial TASKI.

Cambio de lámina

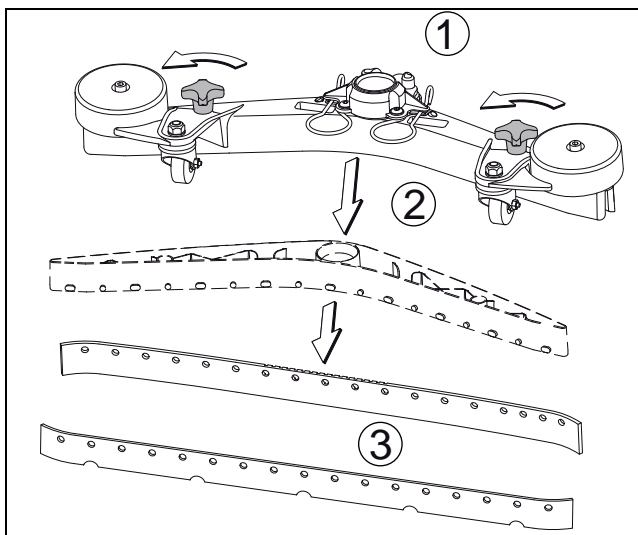

- Desatornille la empuñadura de estrella (1), extraiga el cuerpo de cuchilla (2) de la plataforma de labios de secado y separe las cuchillas (3)
- Ahora puede girar o sustituir las cuchillas.
- Vuelva a colocar el cuerpo de cuchilla (2) en la plataforma de labios de secado y vuelva a atornillar la empuñadura de estrella (1).

Averías

Avería	Posible causa	Solución de la avería	Página
La máquina no funciona	El enchufe no está conectado al tomacorriente	• Conecte el enchufe al tomacorriente	
	El interruptor principal está desconectado	• Encender interruptor principal	65
	El enchufe de la red o el cable de la red están averiados	• Contacte con el servicio oficial	
La unidad de cepillos o la unidad de aspiración no se pueden desconectar	Error en la electrónica o panel de control	• Apague la máquina (interruptor principal) y extraiga el enchufe del enchufe de la red. • Contacte con el servicio oficial	65
El cepillo no gira	La máquina se ha sobrecargado, interruptor de sobrecarga	• Soltar el accionamiento del interruptor y volver a presionarlo	65
	El motor gira; la herramienta no	• Correas de accionamiento rotas • Contacte con el servicio oficial	
Mala capacidad de aspiración, El suelo permanece húmedo No aspira el agua sucia.	La unidad de aspiración no está conectada	• Pulse la llave de la unidad de aspiración	65
	El flotador bloquea la apertura de entrada de la unidad de aspiración (protección contra sobrellenado del tanque de recuperación)	• Tanque de recuperación lleno, comprobar • Compruebe que el flotador funciona correctamente	65
	Orificio de la manguera de succión no enchufada	• Enchufe el orificio de la manguera de succión	66
	Los labios no están en el suelo	• Compruebe el correcto funcionamiento del enganche de la tobera de aspiración	66
	Cuchillas desgastadas	• Cambiar las láminas	70
	Manguera o tobera obstruida (por ejemplo: trozos de madera, resto de materiales)	• Retire los cuerpos extraños	
	Filtro de aspiración obstruido	• Retire los cuerpos extraños	65
	Compruebe si hay una rotura/suciedad en la junta de la tapa del depósito	• Limpie la junta o cámbiela en caso de que esté defectuosa	
Salida insuficiente de solución de limpieza	Tanque de la solución de limpieza (tanque de agua limpia) vacío	• Compruebe el tanque de la solución de limpieza (tanque de agua limpia) y llénelo de agua	68
	Filtro del tanque de agua limpia obstruido	• Limpiar el filtro del tanque de agua limpia	69
	Llave de la solución de limpieza desconectada.	• Pulse la llave de la solución de limpieza	65
La espuma o el líquido salen de la máquina	El flotador no está preparado para su uso.	• Desconecte la unidad de aspiración • Controle el funcionamiento del flotador	

Datos técnicos

Máquina	455E					
Ancho de trabajo	43					cm
Ancho de la tobera de aspiración	69					cm
Dimensiones (L x An x Al)	139 x 69 x 110					cm
Peso de la máquina máximo para el funcionamiento	90					kg
Tensión nominal	220-240V~	110-127V~	220V	100V	100V	CA
Potencia nominal	1500					W
Frecuencia	50	60	60	60	50	Hz
Longitud del cable principal	25					m
Tanque de agua limpia nominal +/- 5%	22					l

Valor calculado de acuerdo con IEC 60335-2-72		
Nivel de intensidad acústica LpA	68	dB(A)
Desconcierto KpA	3	dB(A)
Valor total de vibración	<2.5	m/s ²
Desconcierto K	0,25	m/s ²
Protección contra salpicaduras de agua	IPX4	
Clase de protección	I	

Accesorio

N°	Artículo	
7510829	Placa de guía 43 cm	1x
8504750	Cepillo de fregar de nylon 43 cm	1x
8504780	Cepillo de fregar de nylon abrasivo 43 cm	1x
8504800	Cepillo de fregar cemento 43 cm	1x
8502830	Llenar con agua con Revoflow universal	x
	Diferentes almohadillas (poliéster marrón, azul, rojo y almohadilla contacto)	x

Transporte



Atención:

Esta máquina solo se eleva con materiales auxiliares (p. ej. plataforma elevadora, rampas, etc.)



Nota:

Transporte la máquina de pie.



Nota:

Asegúrese de que la máquina esté correctamente sujeta y asegurada al vehículo de transporte.

Eliminación



Nota:

La máquina y los accesorios deben desecharse de forma profesional según las normativas nacionales. Su servicio oficial de Diversey le puede ayudar si usted lo solicita.

Dimensiones de la máquina

¡Las dimensiones se realizan en centímetros!

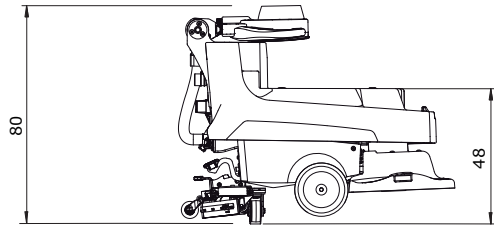
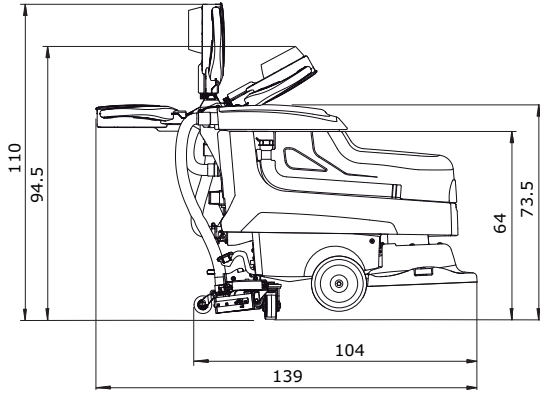
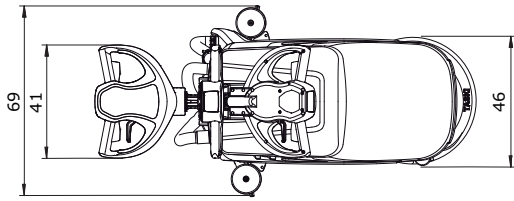

Originaalkasutusjuhendi tõlge

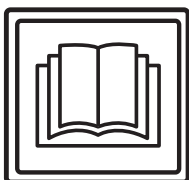

ETTEVAATUST!

Enne esimest kasutuskorda tuleb kasutusjuhend ja ohutusjuhised kindlasti läbi lugeda.

Hoidke kasutusjuhend kergesti kättesaadavas kohas hoolikalt alles, et seda oleks võimalik igal ajal lugeda.

Sümbolite tähendused



Oht!

Tähistab olulist teavet, mille eiramine võib kaasa tuua ohu inimestele ja/või suure materiaalse kahju!



Tähelepanu!

Tähistab olulist teavet, mille eiramine võib kaasa tuua tõrked seadme töös ja materiaalse kahju!



Märkus

Tähistab tähtsaid andmeid majandusliku kasutuse kohta, mille eiramine võib kaasa tuua tõrked seadme töös!

• Tähistab tööetappe, mis tuleb teha etteantud järjekorras.

Sisukord

Ohutusjuhised	74
Puhastustooted	76
Lisadokumendid	76
Ehitus	77
Enne kasutuselevõttu	78
Töö alustamine	79
Töö lõpetamine	80
Teenindus, hooldus ja korrashoid	82
Tõrked	83
Tehnilised andmed	84
Tarvikud	84
Transport	84
Kõrvaldamine	84
Masina mõõtmed	85

Otstarbekohane kasutamine

Masinaid on ette nähtud kommertskasutamiseks (nt hotellides, haiglates, vabrikutes, ostukeskustes, spordihallides jm). Järgides rangelt seda kasutusjuhendit, saab masinaid kasutada kõva pörandapinna märgpuhastuseks. Masinaid võib kasutada üksnes sisetingimustes.



Tähelepanu!

Masinaid ei tohi kasutada poleerimiseks, õli või vaha pealekandmiseks, vaipade puhastamiseks ega tolmu imemiseks. Parkett- ja laminaatpörandate märgpuhastus selle masinaga toimub omal vastutusel.



Oht!

Kui masinata muudetakse Diversey loata, võivad ohutusmärgised ja CE-vastavusmärgised kehtivuse kaotada. Masina mitteotstarbekohane kasutamine võib kaasa tuua kehavigastused ning masina- ja keskkonnakahjustused Sellistel juhtudel kaotavad kõik garantiinõuded kehtivuse.

Ohutusjuhised

TASKI masinad vastavad oma kontseptsioonilt ja ehituselt kohalduvate EL-i direktiivide ohutus- ja tervisekaitse nõuetele, mistõttu on masinatel CE-märgis.



Oht!

Masinat tohivad kasutada üksnes isikud, kes on saanud asjakohase kasutusosalase koolituse või on oma kasutusoskusi tõestanud ning keda on kasutamiseks volitatud.



Oht!

Masinat ei tohi kasutada isikud, sealhulgas lapsed, kelle füüsilised, organoleptilised või vaimsed võimed on puudulikud või kellel puudub vajalik kogemus ja teadmised.

Lapsi tuleb valvata, et nad ei mängiks masinaga.



Oht!

Masinat ei tohi kasutada ruumides, kus hoitakse või töödeldakse plahvatusohtlike ja kergsüttivaid aineid (nt bensiin, lahustid, kütteeõli, tolm jne).

Elektri- ja mehaanikakomponendid võivad kaasa tuua nende ainete süttimise.



Oht!

Masinat ei tohi kasutada mürgiste, tervist kahjustavate, söövitavate ega ärritavate ainete (nt ohtlik tolm jne) sisseimemiseks. Filtrisüsteem ei suuda selliseid aineid täielikult kinni hoida.

Võimalik on oht kasutaja ja kolmandate isikute tervisele.

**Oht!**

Järgige töötamise ajal kohalikke olusid, samuti säilitage valvsus kõrvaliste isikute ja laste suhtes! Kiirust tuleb vähendada eelkõige piiratud nähtavusega kohtades nagu uksed ja kurvid.

**Oht!**

Selle masinaga ei tohi transportida teisi inimesi ega esemeid.

**Oht!**

Talitlushäirete või defektide korral, samuti ka pärast kokkupõrkeid või ümberminekut peab masina kindlasti üle vaatama volitatud tehnik, enne kui masinat uuesti kaustatakse. Sama kehtib ka siis, kui masin jäetakse vabasse õhku, pannakse vette või kui masin puutub kokku niiskusega.

**Oht!**

Kui on kahjustunud ohutuse jaoks olulised osad, nagu masina kate, toitejuhe või katted ning voolu all olevatele osadele pääseb seetõttu juurde, tuleb masina kasutamine tingimata katkestada.

**Oht!**

Masinat ei tohi asetada, parkida ega hoida kallakul.

**Oht!**

Kõigi masinal tehtavate tööde ajaks tuleb masin välja lülitada.

**Oht!**

Masinat ei tohi kasutada ruumides, kus on elektromagnetväli.

**Oht!**

Masinat ei tohi kasutada kallakutel >2%. Järsk pööramine kallakul võib mõjutada masina stabiilsust ja on seega keelatud. Õnnetusohu.

**Tähelepanu!**

Masin peab olema kaitstud omavolilise kasutamise eest. Pange masin suletud ruumi hoiule, enne kui sellest eemaldute.

**Tähelepanu!**

Masinat tohib kasutada ja hoida üksnes kuivas, tolmuvaeses keskkonnas temperatuuril +10 kuni +35 kraadi.

**Tähelepanu!**

Masina mehaanilisi või elektroonilisi osi võib remontida üksnes volitatud tehnik, kes järgib kõiki siin esitatud ohutusjuhiseid.

**Tähelepanu!**

Kasutada tohib üksnes tööriistu (harju, kettaid vms), mida nimetatakse selles kasutusjuhendis tarvikute hulgas või mida on soovitanud TASKI konsultant. Muud tööriistad võivad ohu seada masina ohutuse ja funktsioonide toimimise.

**Tähelepanu!**

Järjepidevalt tuleb järgida isikukaitse ja ohutuseeskirju, samuti tootja andmeid puhastusvahendite kasutamise kohta.

**Tähelepanu!**

Toitepistikut on keelatud märgade kätega sisestada ja välja võtta!

**Tähelepanu!**

Kontrollige, kas tüübisildil märgitud nimipingeline vastab teie võrgupingele!

**Tähelepanu!**

Jälgige, et te toitejuhet pöörlevate tööriistadega (harjad, kettad vms) ei muljuks ega rebiks või kuumuse, õli ja teravate servadega ei kahjustaks!

**Tähelepanu!**

Lülitage sissemuagregaat kohe välja, kui masinast eritub vahtu või vedelikku!

**Tähelepanu!**

TASKI masinad ja seadmed on konstrueeritud selliselt, et praeguste teaduslike andmete järgi ei ole masina tekitatud müra või vibratsioon tervisele kahjulik.

Vaadake tehnilist teavet leheküljelt 84.

Puhastustooted



Märkus

TASKI masinad on konstrueeritud selliselt, et nende ja TASKI puhastusvahendite kombineerimisel saavutatakse optimaalsed puhastustulemused.

Muud puhastusvahendid võivad põhjustada masina talitlushäireid ja masina või töökeskkonna kahjustusi.

Seetõttu soovitame kasutada üksnes TASKI puhastustooteid.

Tõrked, mis tekivad valede puhastusvahendite kasutamise tõttu, ei kuulu garantii alla.

Täpsema teabe saamiseks pöörduge oma TASKI teeninduspartneri poole.

Lisadokumendid



Märkus

Selle masina elektriskeemi leiate varuosade loendist.

Lisateabe saamiseks pöörduge klienditeeninduse poole.

Ehitus

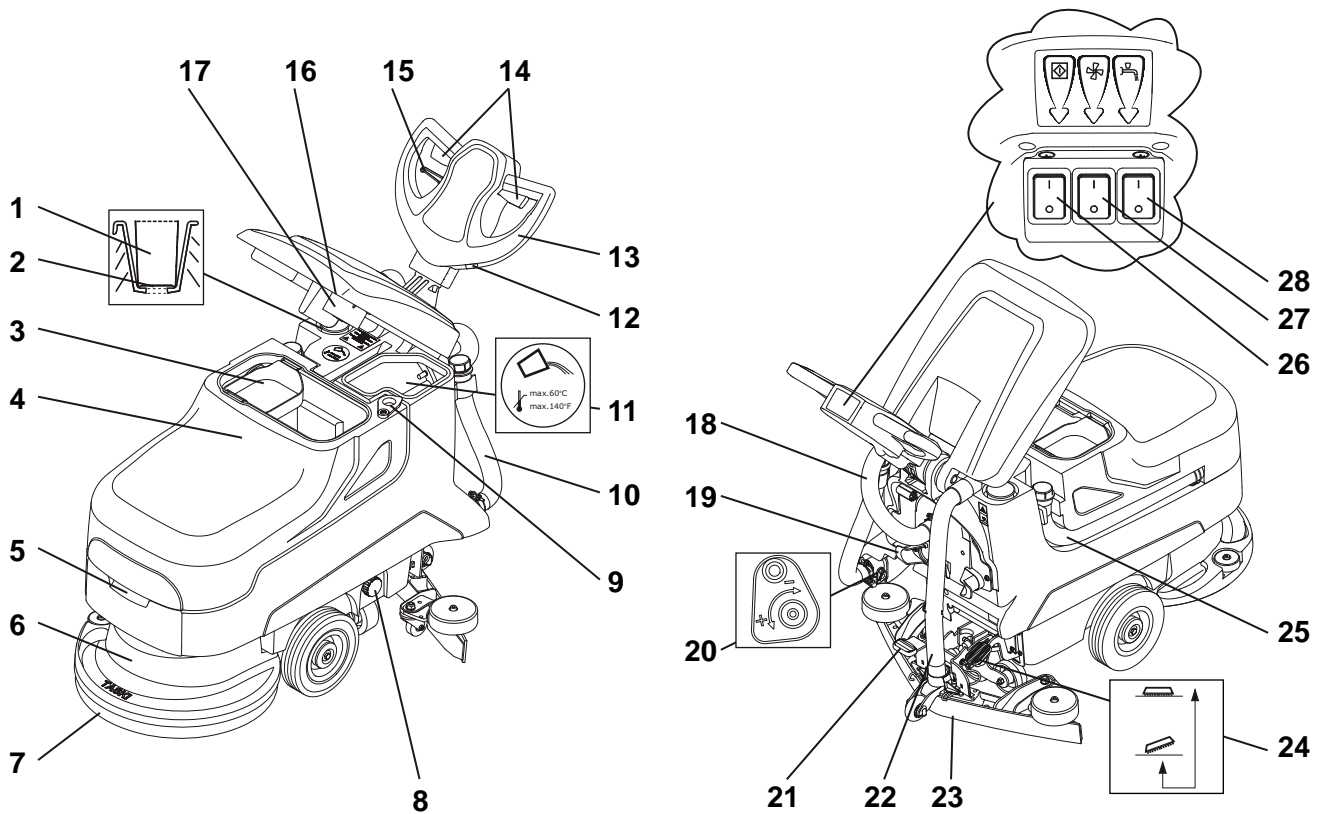

- 1 Dosaator
- 2 Täituvusnäidik
- 3 Suurema mustuse korv
- 4 Heitveepaak
- 5 Süvendatud käepide
- 6 Tööriistaagregaat
- 7 Tööriist (harjad, kettad jne)
- 8 Puhta vee paagi filter
- 9 Tühjendusava
- 10 Puhastuslahuse tühjendusvoolik (sinine kork)
- 11 Puhta vee paak
- 12 Töötunniloendur (valikuline)
- 13 Sõidukäepide
- 14 Lülitushoob (harjamootor sees/väljas)
- 15 Reguleerimishoob (sõidukäepideme kallutamiseks)
- 16 Imifilter
- 17 Ujuk (heitveepaagi ületäitekaitse)
- 18 Turbiini imivoolik
- 19 Toitejuhtme hoidik
- 20 Veeregulaator
- 21 Imidüüsi jalgpedaal
- 22 Imidüüsi imivoolik
- 23 Imidüüs
- 24 Tööriista jalgpedaal
- 25 Heitvee tühjendusvoolik (punane kork)
- 26 Pealüliti (SISSE / VÄLJA)
- 27 Imemisagregaadi lüliti
- 28 Puhastuslahuse lüliti

ET

Enne kasutuselevõttu

Tööriistade kasutamine

Kontrollige enne kasutamist järgnevat.

- Hari ei tohi jääda alla punase märgistuse (harjasekimpi) ning harjase pikkus ei tohi olla alla 1 cm.
- Tald peab olema puhas ega tohi olla liiga kulunud.



Tähelepanu!

Ärge kasutage harju, mille kulumispiir on ületatud. Kulumispiirist annab märku punase harjasekimbu pikkus. Ärge kasutage taldu, mis on kulunud või määrdunud. Kasutage üksnes TASKI originaaltööriistu. Eiramine võib kaasa tuua puudulikud puhastustulemused või koguni põrandakatte kahjustumise.

- Masin peab olema välja lülitatud (pealüliti).
- Asetage tööriist tööriistaagregaadi alla.
- Pange pistik võrgu pistikupessa.

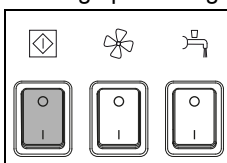

- Lülitage masin sisse (pealüliti).
Lüliti näidik süttib.

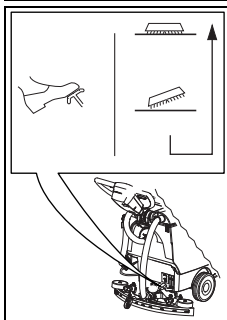

- Vabastage jalghoob ja langetage tööriist aeglaselt maha.

- Vajutage korraks lülitushooba.

Sellega tsentreeritakse ja ühendatakse tööriist.

Märkus



Kui hari on all, saab tööriistade ühendamist lihtsustada masinat kergelt ette ja taha liigutades.

Imidüüsi monteerimine

- Masin peab olema välja lülitatud (pealüliti).
- Asetage imidüüs (2) düüsihoidiku (1) alla.

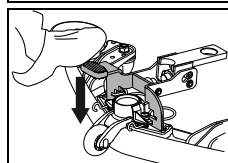
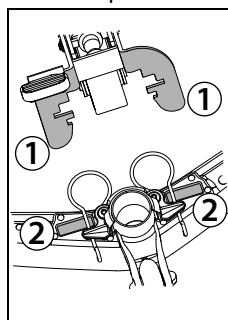

- Vajutage jalghoob alla, kuni düüsihoidik fikseerub.
- Pange imivoolik düüsi ühenduskohata.

Puhta vee paagi täitmine



Tähelepanu!

Maksimaalne veetemperatuur võib olla 60 °C / 140 °F.

Diversey soovib kasutada külma vett, sest kuum vesi langeb põrandaga kokku puutel kohe põrandatemperatuurini ega paku seetõttu eeliseid.

- Masin peab olema välja lülitatud (pealüliti).
- Avage paagi kaas.

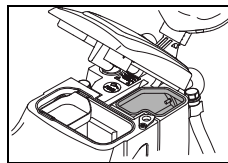
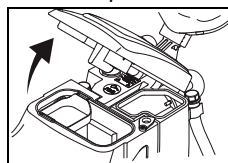

- Laske vesi puhta vee paaki.

Doseerimine



Tähelepanu!

Kemikaalide käitlemisel tuleb kanda kindaid, kaitseprille ja vastavat (kaitse)riietust!

Märkus



Kasutage üksnes Diversey poolt soovitatud kemikaale ning järgige kindlasti tooteinfot.

Oht!



Ebasobivate toodete (mh kloori, hapet või lahustit sisaldavate toodete) kasutamine võib ohustada tervist ja põhjustada masinal olulist kahju.

Märkus



Täpseks doseerimiseks kasutage doseerimisanuma skaalat.
Paagil olev täitemärgistus vastab doseerimisanuma omale. Masina tüüp on märgitud doseerimisanumale!

Doseerimisnäide:

Tootepakendil olevad andmed		Paagi sisu	Tootekogus ühe paagitäie kohta
0,25%	25 ml iga 10 l vee kohta	22 l	50 ml = 0,05 l
0,5%	50 ml iga 10 l vee kohta	22 l	100 ml = 0,1 l

- Täitke doseerimisanum ettenähtud tootega ja valage puhta vee paaki. Korrake protsessi, kuni saavutate soovitava doseerimise.
- Pärast doseerimist jääb doseerimisanum paaki.

Eelpuhastus



Tähelepanu!

Eemaldage puhastatavalt pinnalt igasugused esemed (puit- ja metallosad jne).

Esemed võivad pöörleva tööriista tõttu eemale paiskuda ning põhjustada kahjustusi inimestele ja keskkonnale.

Töö alustamine



Tähelepanu!

Selle masina kasutamisel tuleb alati kanda mittelibisevaid jalatseid ja sobivat tööriistust!



Tähelepanu!

Tutvuge esmalt masinaga ja tehke esimese proovisõit kohas, kus on palju vaba ruumi.

Puhastuse algus

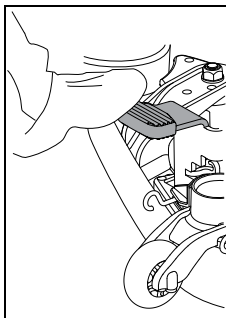

- Langetage imidüüsi.

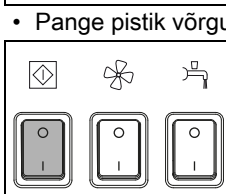

- Pange pistik võrgu pistikupessa.
- Lülitage masin sisse (pealüliti).
Lüliti näidik süttib.

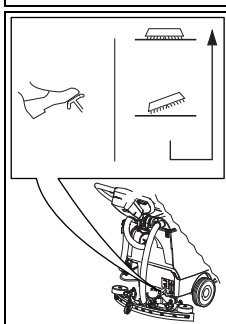

- Vabastage jalghoob ja langetage tööriist aeglaselt maha.

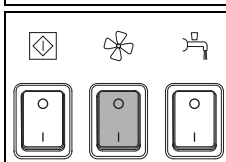

- Vajutage imemisagregaadi lüliti.
Lüliti näidik süttib.

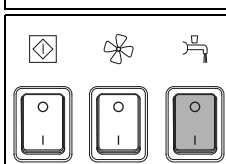

- Vajutage puhastuslahuse lüliti.
Lüliti näidik süttib.

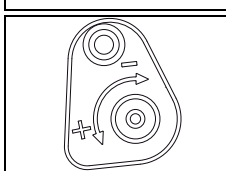

- Doseerige koguseregulaatoriga puhastuslahust.



Märkus

Diversey soovib jätkusuutliku töö tagamiseks kasutada tooteid õiges koguses. Kui kasutate tooteid liiga suures või liiga väikeses koguses, ei ole puhastustulemus rahuldav.

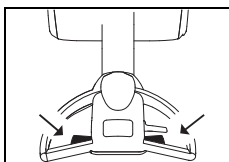

- Vajutage juhtkäepidemel lülitushooba.

Tööriist hakkab pöörlema ja puhastuslahus voolama.

Puhastamine

Otsene meetod:

Küürimine ja imemine ühe etapina.

Kaudne meetod:

Puhastuslahuse lisamine, küürimine ja sisseimu mitme etapina.

Märkus



Täpsemaid üksikasju otsese ja kaudse töömeetodi kohta saate vastava meetodi kaardilt.

Täpsema teabe saamiseks pöörduge oma TASKI müüginõustaja poole.

Märkus



Teatud olukorras võib põrandakatte/mustuse ja puhastustoote kindla kombinatsiooni korral masina juhtimine olla raskendatud.

Lisavarustusena on saadaval ratas, mille abil parandada masina veojõudu ja põrandal liikumise võimet. Pöörduge palun oma TASKI müüginõustaja poole.

Puhastuslahuse lisamine



Tähelepanu!

Ilma puhastuslahuseta töötamine võib kaasa tuua põrandapinna kahjustused.

Märkus



Pumbast kostuv kolin annab märku, et puhta vee paak on tühi.



Tähelepanu!

Pump ei tohi kunagi pikka aega tühjalt töötada.

- Masin peab olema välja lülitatud.
- Avage paagi kaas.
- Täitke puhta vee paak veega, vt lk 78.
- Lisage puhastustoodet doseerimisanumaga.
- Sulgege paagi kaas.

Heitveepaak on täis

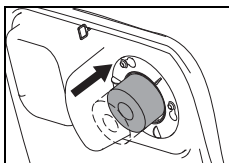

- Kui heitveepaak on täis, imatakse ujuk sisseimufiltrisse.

Seejärel muutub masina tekitatav heli, sest sisseimuri pöörlemiskiirus suureneb ja masin ei ime enam vett põrandalt sisse.

- Tühjendage heitveepaak, vt lk 81.

Töö lõpetamine

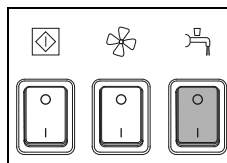

- Vajutage puhastuslahuse lülitit. *Puhastuslahuse juurdevool seiskub.*

- Sõitke veel mõne meetri jagu edasi.

Märkus



Eriti tähtis TASKI kontakttaldade puhul!

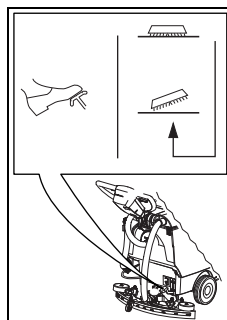

- Tööriista tõstmiseks vajutage jalghoob alla ja fikseerige.

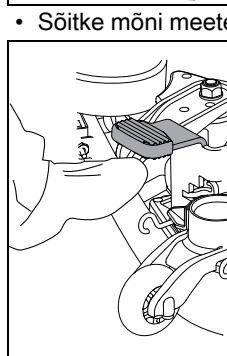

- Sõitke mõni meeter edasi, et heitveejäädid eemaldada.
- Tõstke imidüüs üles.

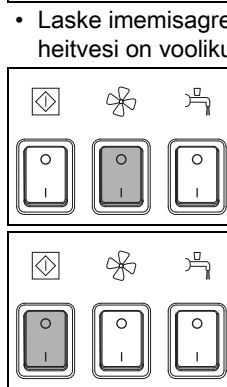

- Laske imemisagregaadil edasi töötada, kuni ülejäanud heitvesi on voolikusse imetud.

- Vajutage imemisagregaadi lülitit. *Imimootor lülitub välja.*

- Lülitage masin välja (pealüliti) ja tõmmake pistik pistikupesast välja.



Tähelepanu!

Järgmistel sammudel masina tühjendamiseks ja puhastamiseks peab masin olema alati välja lülitatud (pealüliti) ja pistik võrgu pistikupesast välja tõmmatud.

Sisseimudüüsi eemaldamine ja puhastamine

- Tõmmake imivoolik düüsi ühenduskohast ära.
- Tõstke imidüüs jalaga üles.

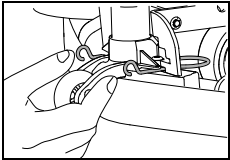
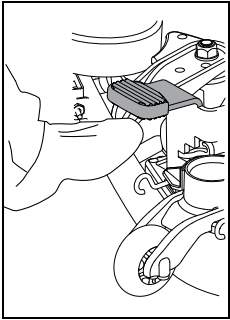

- Vajutage kinnitusvedrud kokku. Nii vabaneb imidüüs ja selle saab düüsi-hoidikust eemaldada.

- Puhastage imidüüsi voolava vee all ja kasutage harja.

Märkus



Optimaalse imemistulemuse tagavad ainult puhastatud ja terved lamellid!

Heitvee ja puhta vee paagi tühjendamine ja puhastamine

Märkus



Heitvee või puhastuslahus tuleb ära visata riiklike jäätmekäitluseeskirjade kohaselt.

Märkus



Heitveepaaki tühjendades kasutage puhastusvahendi tootja eeskirjade kohaseid isikukaitsevahendeid.

Toimige järgmiselt:

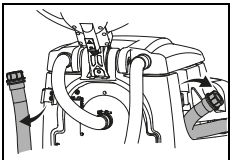

- Võtke hoidikust tühjendusvoolik.

- Avage käepideme kõrgusel punane või sinine kork, lange- tate voolik ots aeglaselt ja tühjendage heitvee- või puhta vee paak.

Heitvee- ja puhta vee paagi puhastamine

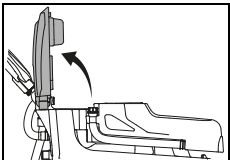

- Avage paagi kaas.

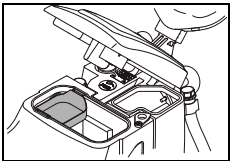

- Võtke suurema mustuse korv (kollane) välja ja loputage hoolikalt voolava vee all.

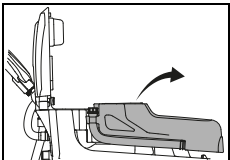

- Eemaldage masinalt paak.
- Loputage nii heit- kui ka puhta vee paaki hoolikalt puhta veega.

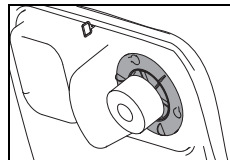

- Eemaldage imifilter (kollane) ja eemaldage sellelt mustus lapi või pehme harjaga.

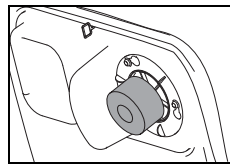

- Kontrollige, kas ujuk on töökorras.



Tähelepanu!

Ummistunud imifilter võib sisseimuvõimsust vähendada.

- Kruvige pärast tühjendamist punane ja sinine kork uuesti peale ja riputage voolik tagasi hoidikusse.
- Asetage paak uuesti masinasse.
- Monteerige suurema mustuse korv (kollane) ja imifilter tagasi masina külge.

Puhta vee paagi filtri puhastamine

Puhastage pärast iga töö lõppu puhta vee paagi filter.

Ummistunud filtrid võivad takistada puhastusvahendi juurdevoolu ja tuua kaasa põrandapinna kahjustused.

- Masin peab olema välja lülitatud (pealüliti).

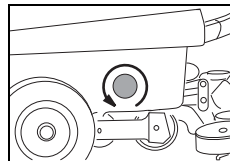

- Kruvige puhta vee paagi filter lahti ja eemaldage see.
- Puhastage seda põhjalikult puhta veega.

Märkus



Filter asub madalamal kui paagi väljalask-eava. Puhastuslahuse jäägid voolavad välja alles filtri lahtikeeramisel.

- Pange filter uuesti sisse ja keerake kinni.

Tööriista eemaldamine ja puhastamine

Märkus



Puhastage tööriist alati pärast puhastustööde lõpetamist.

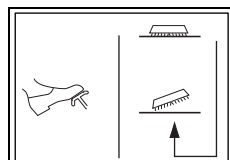

- Tööriista tõstmiseks vajutage jalahoob alla ja fikseerige.

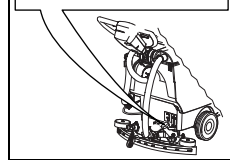

- Eemaldage tööriist jalaga vastupäeva pöörava liigutusega tööriista ühenduskohast.

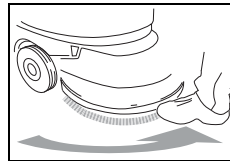

- Puhastage tööriista voolava vee all.

Masina puhastamine



Tähelepanu!

Ärge puhastage masinat survepesuri ega veejoaga.

Masinasse tungiv vesi võib põhjustada mehaaniliste või elektriliste osade olulist kahjustumist.

- Pühkige masinat niiske lapiga.

Masina hoiundamine/parkimine (mitte töö ajal)

Märkus



Masin peab olema välja lülitatud (pealüliti) ja pistik võrgu pistikupesast välja tõmmatud.

Märkus



Hoiundage masinat tõstetud sisseimudüüsi ja tööriistaga ning avatud paagikorgiga. Paak saab nii kuivada.

Niimoodi saab ära hoida hallituseente ja ebameeldiva lõhna teket.

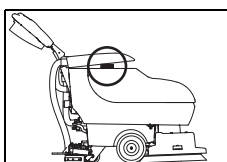

- Tõstke paak üles ja keerake suurema mustuse korv ümber.
- Langetage paagi kaas ja asetage etevaatlukit suurema mustuse korvile.

Teenindus, hooldus ja korrashoid

Masina hooldamine on laitmatu toimimise ja pika eluea eeldus.



Tähelepanu!

Kasutada tohib ainult TASKI originaalvaruosi, vastasel juhul kaotab garantii kehtivuse ja tootja ei vastuta tekkivate kahjude eest!

Sümbolite seletus:

◇ = iga puhastuskorra järel, ◇◇ = iga nädal, ◇◇◇ = iga kuu, ⊗ = hoolduslamp

Tegevus	◇	◇◇	◇◇◇	⊗	⌘
Heitvee- ja puhta vee paagi tühjendamine ja puhastamine	•				81
Imifiltri puhtuse kontrollimine / puhastamine	•				
Kõikide kollasega märgitud osade puhastamine	•				
Tööriistade puhastamine	•				81
Sisseimudüüsi puhastamine, lamellide kulumise kontrollimine ja vajaduse korral vahetamine	•				81
Masina puhastamine niiske lapiga	•				82
Paagi kaane tihendi puhastamine ja mõrade kontrollimine, vajaduse korral vahetamine	•				

Hooldusvälbad

TASKI masinad on kvaliteetsed masinad, mille ohutust on tehas katsetanud volitatud kontrollijad. Elektri- ja mehaanikaosad kuluvad ja vananevad pikaajalisel kasutamisel.

- Selleks et tagada masina ohutu kasutamine ja töökorras olek, tuleb seda viia hooldusesse 450 töötundi järel või vähemalt kord aastas.

Märkus



Suure töökoormuse ja/või ebapiisava hoolduse puhul on nõutav hooldus lühemate intervallide järel.

Hoolduskeskus

Kui pöördute meie poole seoses talitlustörke või tellimusega, öelge meile alati masina tüübitähis ja number.

Need leiate oma masina tüübisildilt. Kasutusjuhendi viimasel lehel on teile lähima TASKI hoolduspartneri aadress.

Lamellide vahetamine

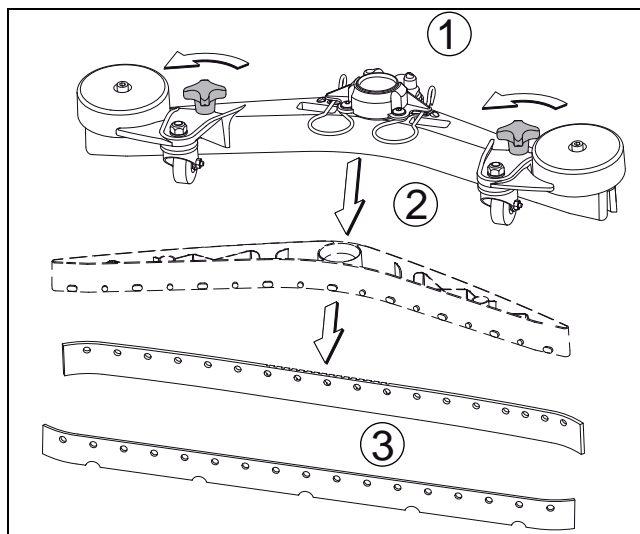

- Keerake tähekujulised kruvid (1) välja, tõmmake lamellikorpust (2) düüsikorpusest ära ja eemaldage lamellid (3).
- Nüüd saate lamelle pöörata või välja vahetada.
- Pange lamellikorpust (2) uuesti düüsikorpusesse ja keerake tähekujulised kruvid (1) uuesti kinni.

Tõrked

Tõrge	Võimalik põhjus	Tõrke kõrvaldamine	Lk
Masin ei tööta	Pistik ei ole pistikupessa sisestatud	• Ühendage pistik võrgu pistikupe-saga.	
	Pealüliti on välja lülitatud	• Lülitage pealüliti sisse	77
	Toitepistik või -kaabel on defektne	• Pöörduge hoolduspartneri poole	
Tööriistaagregaati või imemisagregaati ei saa välja lülitada	Elektroonika või kasutustabloo viga	• Lülitage masin välja (pealüliti) ja tõmmake pistik pistikupesast välja. • Pöörduge hoolduspartneri poole	77
Hari ei pöörle	Masin on ülekoormatud, liigvoolu-kaitse	• Laske ajamilüliti lahti ja vajutage uuesti	77
	Mootor pöörleb, tööriist mitte	• Ajamirihm rebenenud • Pöörduge hoolduspartneri poole	
Halb imemisvõimsus Põrand jääb märjaks Heitvett ei imeta	Sisseimuseade ei ole sisse lülitatud	• Vajutage sisseimuagregaadi nup-pu	77
	Ujuk sulgeb imemisagregaadi sise-nemisava (heitveepaagi ületäitekaitse)	• Heitveepaak on täis, kontrollige • Kontrollige, kas ujuk on töökorras	77
	Sisseimuvoolik ei ole ühendatud	• Ühendage sisseimuvoolik	78
	Imidüüs ei ole põrandal	• Kontrollige düüsikinnitusi toimi-mist	78
	Lamellid kulunud	• Vahetage lamellid	82
	Voolik või düüs ummistunud (nt puu-tükid, riidejäägid)	• Eemaldage võõrkehad	
	Imifilter ummistunud	• Eemaldage võõrkehad	77
	Kontrollige paagi kaane tihendit pra-gude/mustuse suhtes	• Puhastage tihend või vahetage defekti korral välja	
	Suurema mustuse korv on täis	• Võtke suurema mustuse korv välja • Kloppige suurema mustuse korv puhtaks ja loputage seda voolava vee all	
Puhastuslahust ei välju piisavas ko-guses	Puhastuslahuse paak (puhta vee paak) on tühi	• Kontrollige puhastuslahuse paaki (puhta vee paaki) ja täitke see vee-ga	80
	Puhta vee paagi filter on ummistu-nud	• Puhastage puhta vee paagi filter	81
	Puhastuslahuse nupp on välja lülita-tud	• Vajutage puhastuslahuse nuppu	77
Masinast eritub vahtu või vedelikku	Ujuk ei ole töökorras	• Lülitage imemisagregaat välja • Kontrollige, kas ujuk on töökorras	



Tehnilised andmed

Masin	455E					
Töölaius	43					cm
Imidüüsi laius	69					cm
Möötmeh (p × l × k)	139 × 69 × 110					cm
Masina maksimumkaal töövalmis olekus	90					kg
Nimipinge	220–240 V	110-127V	220V	100V	100V	AC
Nimivõimsuse nominaalväärtus	1500					W
Sagedus	50	60	60	60	50	Hz
Toitejuhtme pikkus	25					m
Puhta vee paagi nominaalväärtus +/- 5%	22					l

Kindlaks tehtud väärtused vastavalt standardile IEC 60335-2-72		
Helirõhutase LpA	68	dB(A)
Ebamäärasus KpA	3	dB(A)
Vibratsiooni koguväärtus	<2.5	m/s ²
Ebamäärasus K	0,25	m/s ²
Pritsmeveekaitse	IPX4	
Kaitseklass	I	

Tarvikud

Nr	Artikkel	
7510829	Juhttaldrük, 43 cm	1 ×
8504750	Nailonist küürimishari, 43 cm	1 ×
8504780	Abrasiivne nailonist küürimishari, 43 cm	1 ×
8504800	Küürimishari pestud betoon, 43 cm	1 ×
8502830	Täitevoolik koos universaalse veeühendusega	x
	Mitmesugused tallad (polüestrist pruun, sinine, punane ja kontakttald)	x

Transport



Tähelepanu!

Seda masinat võib tõsta ainult abivahendeid (hüdraulilist rampi, mahasõidurampi) kasutades.

Märkus

Transportige masinat püstiasendis.



Märkus

Veenduge, et masin oleks transpordivahendis kindlalt kinnitatud.



Kõrvaldamine

Märkus

Masin ja selle tarvikud tuleb pärast nende kasutamise lõpetamist kõrvaldada vastavalt riigis kehtivatele eeskirjadele. Diversey hoolduspartner aitab teid kokkuleppel.



Masina mõõtmed

Mõõtmed on sentimeetrites!

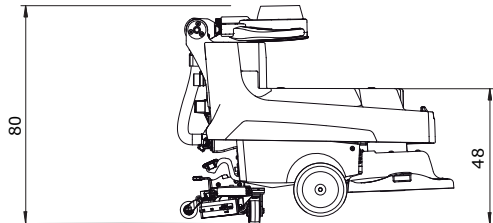
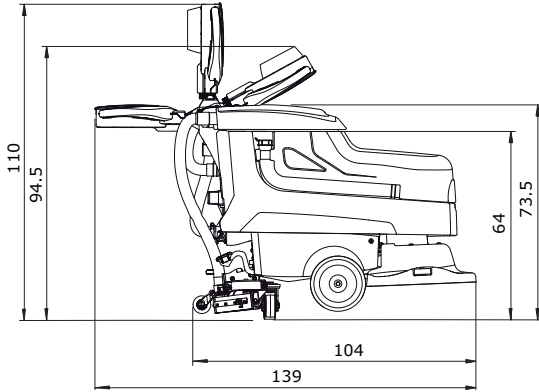
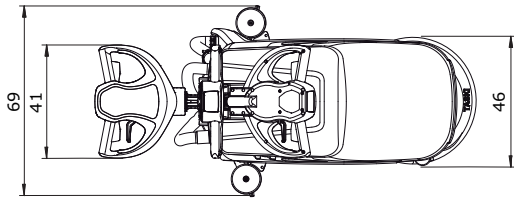

Käännös alkuperäisestä käyttöohjeesta

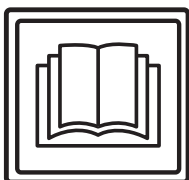

VARO!

Käyttöohje ja turvallisuusohjeet on ehdottomasti luettava ennen koneen käyttöönottoa.

Säilytä käyttöohjetta huolellisesti ja koneen läheisyydessä myöhempää tarvetta varten.

Merkkien selitys



Vaara:

Sisältää tärkeitä ohjeita, joiden noudattamatta jättäminen voi aiheuttaa henkilöille vaaratilanteen ja/tai johtaa laajoihin esinevahinkoihin!



Huomioitavaa:

Sisältää tärkeitä tietoja, joiden noudattamatta jättäminen voi johtaa toimintahäiriöihin ja esinevahinkoihin!



Huomioitavaa:

Sisältää tärkeitä koneen taloudellista käyttöä koskevia ohjeita, joiden laiminlyönti voi johtaa toimintahäiriöihin!

Tarkoittaa työvaiheita, jotka on suoritettava annetussa järjestyksessä.

Sisällysluettelo

Turvallisuusohjeet	86
Puhdistusaineet	88
Laajennetut asiakirjat	88
Koneen rakennekuva	89
Ennen käyttöönottoa	90
Työskentelyn aloittaminen	91
Työskentelyn lopettaminen	92
Palvelu, huolto ja ylläpito	94
Toimintahäiriöt	95
Tekniset tiedot	96
Varusteet	96
Kuljetus	96
Hävittäminen	96
Koneen mitat	97

Koneen käyttötarkoitus

Koneet on tarkoitettu ammattikäyttöön (esim. hotellit, koulut, sairaalat, tehtaat, ostoskeskukset, urheiluhallit ym.). Koneita käytetään koviin lattioiden märkäpuhdistukseen tätä käyttöohjetta noudattaen. Tämä kone on tarkoitettu käytettäväksi ainoastaan sisätiloissa.



Huomioitavaa:

Konetta ei saa käyttää lattioiden kiillotukseen, öljyämiseen, vahaamiseen, eikä maton pesuun ja pölyn imemiseen. Parkeetti- ja laminaattilattian märkäpuhdistus suoritetaan tällä koneella aina omalla vastuulla.



Vaara:

Koneeseen tehtävät muutokset, joihin Diversey ei ole antanut lupaa, johtavat varoitusmerkkien ja CE-vaatimusten mukaisuuden raukeamiseen. Koneen käyttötarkoituksesta poikkeava käyttö voi aiheuttaa ihmisten vahingoittumisen sekä johtaa koneen ja työympäristön vaurioitumiseen. Kyseisissä tapauksissa raukeavat yleensä kaikki takuu- ja mahdolliset vastuuvaatimukset.

Turvallisuusohjeet

TASKI-koneet on suunniteltu ja valmistettu siten, että ne täyttävät EY-direktiivien asiaankuuluvat, voimassa olevat turvallisuus- ja terveysvaatimukset, mistä niillä on osoituksena CE-merkki.



Vaara:

Konetta saavat käyttää vain henkilöt, jotka ovat saaneet asianmukaisen koulutuksen koneen käyttöön tai jotka ovat todistaneet olevansa siihen päteviä ja joille on nimenomaan annettu tehtäväksi koneen käyttö.



Vaara:

Tätä konetta eivät saa käyttää lapset eivätkä henkilöt, joilla on rajoittuneet fyysiset, sensoriset tai henkiset kyvyt tai joilla ei ole riittävästi kokemusta tai tietoja koneen käytöstä.

Lisäksi on varmistettava, etteivät lapset leiki tämän koneen kanssa.



Vaara:

Konetta ei saa käyttää tiloissa, joissa säilytetään tai käsitellään räjähdysvaarallisia ja helposti syttyviä aineita (esim. bensiini, liuottimet, polttoöljy, pöly jne.).

Koneen sähköiset tai mekaaniset osat voivat aiheuttaa kyseisten aineiden syttymisen.

**Vaara:**

Konetta ei saa käyttää myrkyllisten, terveydelle haitallisten, syövyttävien tai ärsyttävien aineiden (esim. vaarallisten pölyjen jne.) imemiseen. Suodatinjärjestelmä ei kykene riittävän tehokkaasti suodattamaan tällaisia aineita.

Käyttäjälle ja kolmannelle taholle voi mahdollisesti aiheutua terveydellisiä haittoja.

**Vaara:**

Ota työskennellessä huomioon ympäröivät olosuhteet, kuten kolmannet osapuolet ja lapset! Nopeutta on hiljennettävä erityisesti paikoissa, joissa näkyvyys on rajoitettu, kuten ovien edessä tai kulman takaa lähestyttäessä.

**Vaara:**

Koneella ei saa kuljettaa muita ihmisiä ja esineitä.

**Vaara:**

Toimintahäiriön tai vian ilmetessä sekä törmäyksen tai putoamisen jälkeen valtuutetun asiantuntijan on ennen uudestaan tapahtuvaa käyttöönottoa tarkistettava kone. Sama pätee myös, jos kone on jätetty ulkosalle, upotettu veteen tai se on altistunut kosteudelle.

**Vaara:**

Koneen käyttö on keskeytettävä välittömästi turvallisuudelle merkityksellisten osien vaurioituessa, joita ovat esim. harjan suojus, verkkojohto tai koneen kansiosat, joiden alla on sähköisiä osia!

**Vaara:**

Konetta ei saa pysäyttää, pysäköidä tai varastoida ala- tai ylämäkiin.

**Vaara:**

Kaikkien koneelle tehtävien töiden yhteydessä kone on sammutettava.

**Vaara:**

Konetta ei saa käyttää sähkömagneettisesti kuormitetuissa tiloissa (sähkösavu-sumu).

**Vaara:**

Konetta ei saa ajaa >2 % ala- tai ylämäissä.

Jyrkät käännökset ala- ja ylämäissä saattavat johtaa koneen kallistumiseen, ja siksi tällaiset käännökset ovat kiellettyjä. Synnyty onnettomuusriski.

**Huomioitavaa:**

Estä koneen luvaton käyttö ja vie se suljetuun tilaan, kun sitä ei käytetä.

**Huomioitavaa:**

Konetta saa käyttää ja säilyttää vain kuivassa, pölyttömässä ympäristössä yli +10 ja alle +35 asteen lämpötiloissa.

**Huomioitavaa:**

Vain valtuutetut asiantuntijat, jotka ovat perillä kaikista tässä käyttöohjeessa annetuista merkityksellisistä turvallisuusmääräyksistä, saavat suorittaa koneen mekaanisten tai sähköisten osien korjaustyöt.

**Huomioitavaa:**

Käytä koneessa vain näissä käyttöohjeissa mainittuja tai TASKI yhteistyökumppanisi suosittelemia varusteita (harja, vetoalusta, jne.), muiden varusteiden käyttö voi vaikuttaa koneen turvalliseen käyttöön. Muut varusteet voivat heikentää koneen turvallisuuden ja sen toimintoja.

**Huomioitavaa:**

Henkilönsuojelua ja tapaturmantorjuntaa koskevia kansallisia määräyksiä ja myös valmistajan tietoja puhdistusaineiden käytöstä on johdonmukaisesti noudatettava.

**Huomioitavaa:**

Verkkopistoketta ei saa liittää eikä irrottaa märillä käsillä!

**Huomioitavaa:**

Tarkista, että käyttämäsi verkkojännite vastaa koneen tyyppikilvessä ilmoitettua verkkojännitettä!

**Huomioitavaa:**

Varmista, etteivät pyörivät varusteet (harjat, vetoalustat ja laikat) purista tai revi verkkojohtoa ja etteivät öljyt, kuumuus ja terävät reunat vauriota johtoa!

**Huomioitavaa:**

Sammuta imuysikkö välittömästi, jos koneesta valuu vaahtoa tai nestettä!

**Huomioitavaa:**

TASKI-koneet ja -laitteet suunnitellaan siten, että nykytietämyksen mukaan voidaan sulkea pois esiintyvien äänten ja värinöiden aiheuttamat terveysriskit. Katso Tekniset tiedot sivulta 96.

Puhdistusaineet**Huomioitavaa:**

TASKI-koneet on suunniteltu siten, että ne saavuttavat yhdessä TASKI-puhdistusaineiden kanssa optimaaliset puhdistustulokset.

Muut puhdistusaineet voivat johtaa koneen tai työympäristön toimintahäiriöihin ja koneen vaurioihin.

Tästä syystä suosittelemme käyttämään ainoastaan TASKI-puhdistusaineita.

Takuu ei kata toimintahäiriöitä, jotka aiheutuvat väärin puhdistusaineiden käytöstä.

Ota lisätietojen saamiseksi yhteyttä TASKI-yhteistyökumppaniisi.

Laajennetut asiakirjat**Huomioitavaa:**

Koneen sähkökaavio löytyy varaosaluettelosta.

Ota yhteyttä asiakaspalveluun lisätietojen saamiseksi.

Koneen rakennekuva

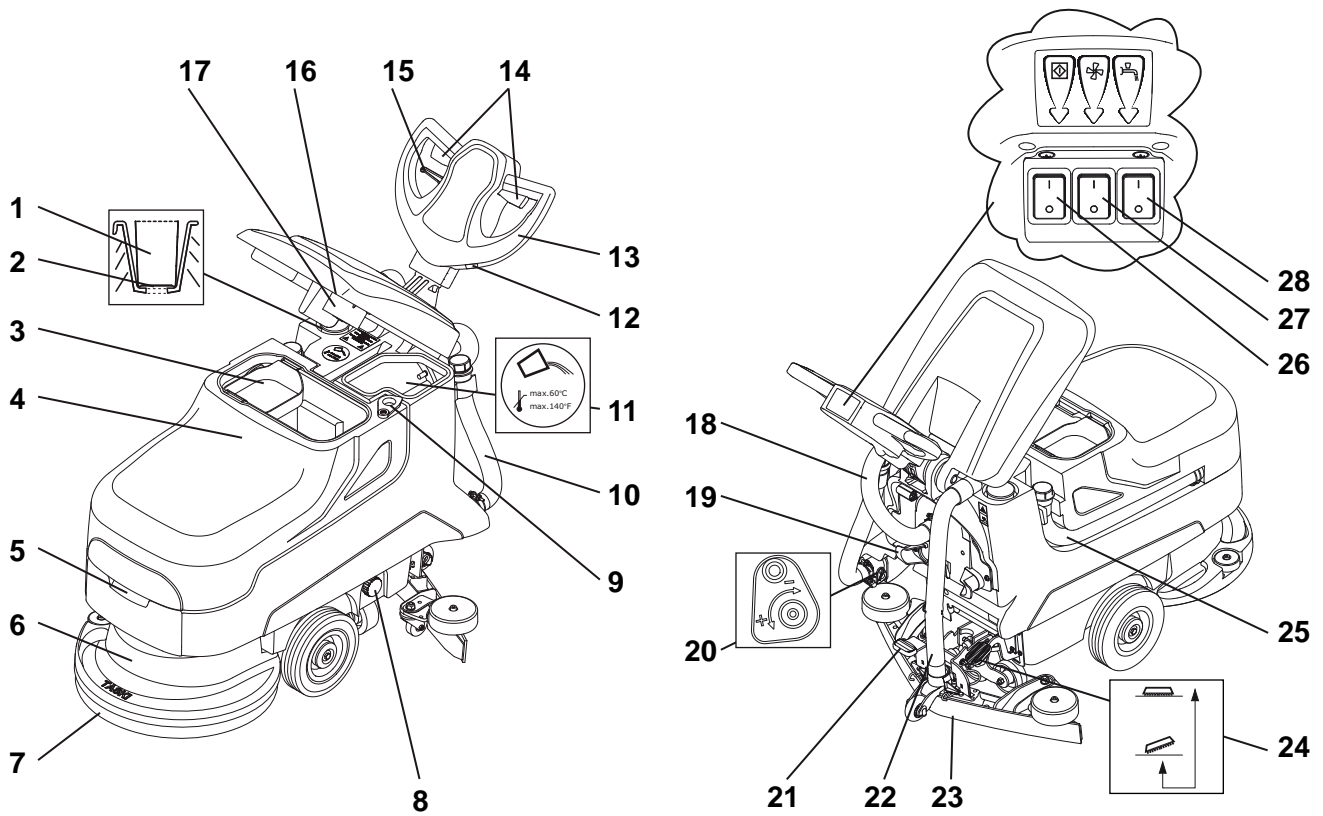

- 1 Annostelumitta
- 2 Täyttökorkeuden näyttö
- 3 Roskaseula
- 4 Likavesisäiliö
- 5 Kilpityyppinen kahva
- 6 Harjayksikkö
- 7 Väline (harjat, laikat jne.)
- 8 Puhdasvesisuodatin on tukossa
- 9 Likavesisäiliön tyhjennysreikä
- 10 Käyttöliuoksen tyhjennysletku (sininen kansi)
- 11 Puhdasvesisäiliö
- 12 Tuntimittari (valinnainen)
- 13 Ajokahva
- 14 Kytkevipu (harjamoottori päällä/pois)
- 15 Säätevipu (ajokahvan kallistusta varten)
- 16 Imuilman suodatin
- 17 Uimurikoho (likavesisäiliön ylitäyttösuoja)
- 18 Imumoottorin imuletku
- 19 Virtajohdon pidike
- 20 Veden säätely
- 21 Imusuulakkeen jalkapoljin
- 22 Imuletkun imusuulake
- 23 Imusuulake
- 24 Välineen jalkapoljin
- 25 Likaveden tyhjennysletku (punainen kansi)
- 26 Pääkytkin (PÄÄLLÄ / POIS PÄÄLTÄ)
- 27 Imuyksikön kytkin
- 28 Käyttöliuoksen kytkin

Ennen käyttöönottoa

Varusteiden käyttö

Tarkista ennen käyttöä:

- Tarkista, että pesuharjan harjakset eivät ole kuluneet alle punaisen merkkiharjaksen pituuden tai, että harjaksen pituus on yli 1 cm.
- että laikka ei ole kulunut ja että se on puhdas.



Huomioitavaa:

Älä käytä harjoja, joiden kulumisraja on saavutettu. Punaisen harjakimpun pituus osoittaa rajan. Älä käytä laikkoja, jotka on käytetty loppuun tai jotka ovat likaisia. Käytä ainoastaan alkuperäisiä TASKI-varusteita. Näiden ohjeiden laiminlyönti voi johtaa puutteellisiin puhdistustuloksiin ja jopa lattiavaurioihin.

- Koneen on oltava sammutettuna (pääkytkin).
- Aseta harja lattialle harjayksikön alle.
- Kytke liitin pistorasiaan.

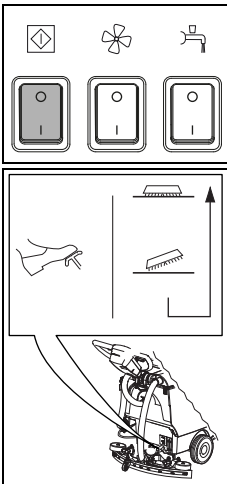

- Käynnistä kone (pääkytkin).
Kytkimen valo syttyy.

- Kytke jalkavipu ja laske harja hitaasti alas.

- Paina kytkinvipua.

Siten harja keskitetään ja kytketään.

Huomioitavaa:



Kun harja on alhaalla, kytketymistä voi helpottaa liikuttamalla konetta kevyesti eteen ja taakse.

Imusuulakkeen asennus

- Koneen on oltava sammutettuna (pääkytkin).

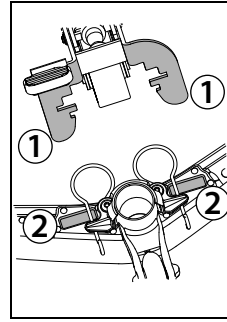

- Aseta imusuulake (2) lattialle suulakkeen pitimen (1) alapuolelle.

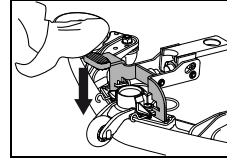

- Paina jalkavipua alaspäin, kunnes suulakkeen pidin loksauttaa paikoilleen.
- Liitä imuletku letkuliittimeen.

Puhdasvesisäiliön täyttäminen



Huomioitavaa:

Suurin sallittu veden lämpötila on 60 °C / 140 °F.

Diversey suosittelee käyttämään kylmää vettä, koska kuuma vesi jäähtyy lattiakosketuksessa välittömästi lämpötilaan eikä siitä siksi ole hyötyä.

- Koneen on oltava sammutettuna (pääkytkin).

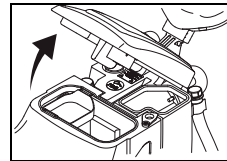

- Avaa säiliön kansi.

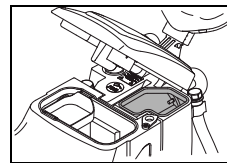

- Lisää vettä puhdasvesisäiliöön.

Annostelu



Huomioitavaa:

Käytä suojakäsineitä, suojalaseja ja tarvittaessa suojavaatetusta käsitellessäsi puhdistukseen tarvittavia kemikaaleja!



Huomioitavaa:

Käytä vain Diverseyn suosittelemia puhdistusaineita ja noudata ehdottomasti käyttöohjeita.



Vaara:

Muiden puhdistusaineiden käyttö (esim., jotka sisältävät liuottimia, klooria, happoja) voivat aiheuttaa terveyshaittoja ja vahingoittaa konetta!



Huomioitavaa:

Saat tarkan mittaustuloksen käyttämällä annostelukupin mitta-asteikkoja. Säiliön täyttötasomerkintä vastaa annostelukupin merkintää. Koneen tyyppi on merkitty annostelukuppiin.

Annosteluesimerkkejä:

Tarkista annosteluohje puhdistusaineastian etiketistä		Vettä säiliössä	Puhdistusaineen määrä täyteen säiliöön
0,25 %	25 ml 10 l:ssa vettä	22 l	50 ml = 0,05 l
0,5 %	50 ml 10 l:ssa vettä	22 l	100 ml = 0,1 l

- Täytä annostelumitta tarvittavalla puhdistusaineella ja kaada sisältö puhdasvesisäiliöön. Toista prosessi kunnes haluttu annostelu on saavutettu.
- Kun annostelu on valmis, laita annostelumitta puhdasvesisäiliöön.

Esipuhdistus



Huomioitavaa:

Poista mahdolliset irtoroskat (puu-, metalliosat jne.) puhdistettavalta alueelta.

Pyörivä harja saattaa lennättää irtoroskia aiheuttaen ympäristössä henkilö- ja esinevahingon riskin.

Työskentelyn aloittaminen



Huomioitavaa:

Tällä koneella työskenneltäessä on aina käytettävä työturvallisia jalkineita ja sopivaa työvaatetusta!



Huomioitavaa:

Tutustu ensin koneen toimintaan suorittamalla ensimmäinen ajo vapaassa paikassa!

Pesun aloittaminen

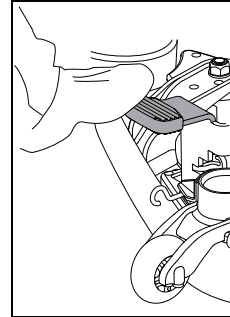

- Laske imusuulake alas.

- Kytke liitin pistorasiaan.

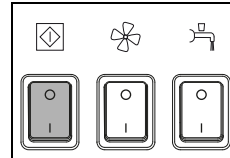

- Käynnistä kone (pääkytkin).
Kytkimen valo syttyy.

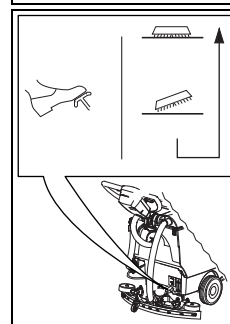

- Kytke jalkavipu ja laske harja hitaasti alas.

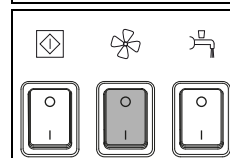

- Paina imuysikön kytkintä.
Kytkimen valo syttyy.

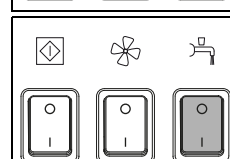

- Paina käyttöliuoksen kytkintä.
Kytkimen valo syttyy.

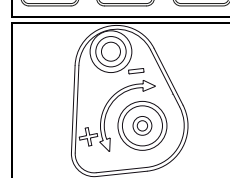

- Annostele käyttöliuos määrän säätimellä.



Huomioitavaa:

Pesun aikana tulee liuoksen oikeata määrää seurata ja valita oikea määrä likaisuuden ja lattiamateriaalin mukaan. Liian pieni tai liian suuri pesuliuoksen määrä aiheuttaa huonon pesutuloksen.

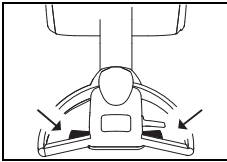

- Paina koneen kahvassa olevaa kytkinvipua.

Väline alkaa pyöriä ja käyttöliuoksen syöttö käynnistyy.

Pesumenetelmä

Suora työskentelymenetelmä:

Pesu ja veden imurointi yhdessä työvaiheessa.

Epäsuora työskentelymenetelmä:

Levitä pesuliuos lattialle harjaamalla (ilman imua), pese ja kuivaa pinta toisella ajolla.



Huomioitavaa:

Tarkempia tietoja suorista ja epäsuorista työskentelymenetelmistä löydät kulloisestakin menetelmäoppaasta.

Ota lisätietojen saamiseksi yhteyttä TASKI-asiakasneuvontaan.



Huomioitavaa:

Tietyissä olosuhteissa koneen ohjaus (ohjaus) voi heikentyä lattianpäällysteen/liikaantumisen ja puhdistusaineen tai niiden yhdistelmän aiheuttamasta liukkaudesta johtuen.

Lisävarusteena saatavilla pyörillä koneen lattiaan kohdistuvaa pitoa voidaan parantaa. Käänny TASKI-asiakasneuvonnan puoleen.

Käyttöliuoksen lisääminen



Huomioitavaa:

Työskentely ilman käyttöliuosta voi johtaa lattiavaurioihin.



Huomioitavaa:

Rätisevä ääni pumpusta viittaa puhdasvesisäiliön tyhjentymiseen.



Huomioitavaa:

Älä koskaan anna pumpun käydä kuivana pidempiä aikoja.

- Koneen on oltava sammutettuna.
- Avaa säiliön kansi.
- Täytä puhdasvesisäiliö vedellä, katso sivu 90.
- Lisää puhdistusaine annostelumitalla.
- Sulje säiliön kansi.

Likavesisäiliö täynnä

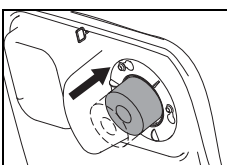

- Kun likavesisäiliö on täynnä, ylitäytönnestön nousee ylös peittäen imuilman suodattimen.

Merkkinä tästä on imumoottorin äänen voimistuminen kierrosluvun noustessa sekä huono imutulos lattialla.

- Tyhjennä likavesisäiliö, katso sivu 93.

Työskentelyn lopettaminen

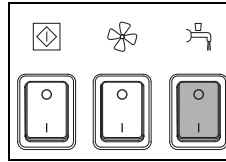

- Paina käyttöliuoksen kytkintä.
Käyttöliuoksen syöttö pysähtyy.

- Aja vielä muutama metri.



Huomioitavaa:

Erityisen tärkeää TASKI-kontaktilaikkojen yhteydessä!

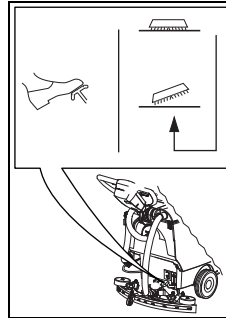

- Nosta väline painamalla jalkavipua alas, kunnes se loksauttaa paikoilleen.

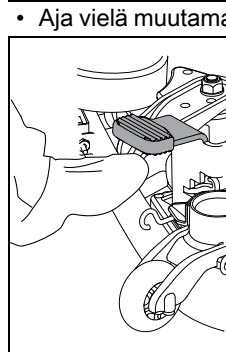

- Aja vielä muutama metri, jotta loput likavedet imetään pois.
- Nosta imusulake ylös.

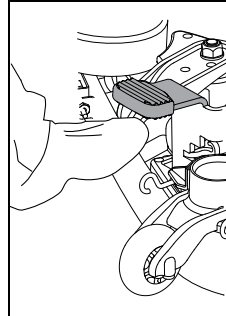

- Anna imuysikön käydä, jotta se imee loput letkussa olevasta likavedestä.

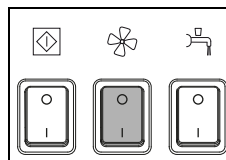

- Paina imuysikön kytkintä.
Imulaitteen moottori kytketään irti.

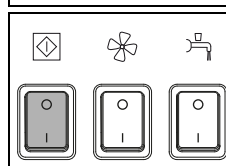

- Sammuta kone (pääkytkin) ja irrota liitin pistorasiasta.



Huomioitavaa:

Seuraavia työvaiheita suoritettaessa on kone sammutettava ja verkkojohto irrotettava pistorasiasta.

Imusuulakkeen irrotus ja puhdistus

- Vedä imuletku irti letkuliittimistä.
- Nosta imusuulake ylös jalan avulla.

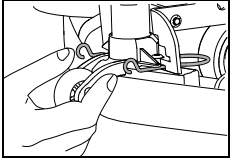
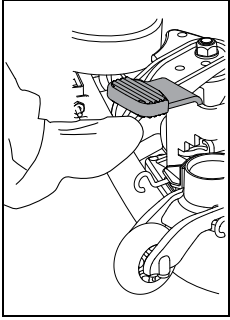

- Paina lukkorengaat yhteen. Tällöin imusuulake irtoaa, ja se voidaan poistaa suulakkeen pitimestä.

- Puhdista imusuulake juoksevan veden alla harjan avulla.

Huomioitavaa:



Vain puhtaat ja ehjät suulakekumit antavat optimaalisen imutuloksen!

Likavesisäiliön ja puhdasvesisäiliön tyhjennys ja puhdistus

Huomioitavaa:



Likaveden tai käyttöliuoksen hävitys on suoritettava kansallisten määräysten mukaan.

Huomioitavaa:



Noudata likavesisäiliön tyhjennyksen yhteydessä puhdistusaineen valmistajan antamia määräyksiä henkilökohtaisesta suojavarustuksesta.

Toimi seuraavasti:

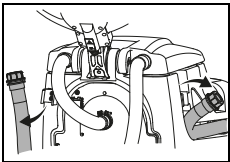

- Ota tyhjennysletku irti swingo välinepitimestä.

- Avaa punainen tai sininen kansi kahvan korkeudelle, laske letkun päätä hitaasti alaspäin ja tyhjennä likavesi- tai puhdasvesisäiliö.

Likavesisäiliön ja puhdasvesisäiliön puhdistus

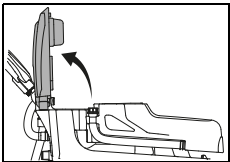

- Avaa säiliön kansi.

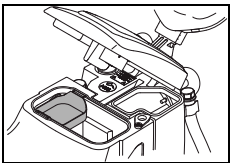

- Irrota roskaseula (keltainen), tyhjennä ja huuhtelee se juoksevan veden alla huolellisesti.

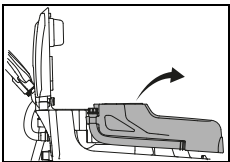

- Irrota säiliö koneesta.
- Huuhtelee lika- ja puhdasvesisäiliö huolellisesti puhtaalla vedellä.

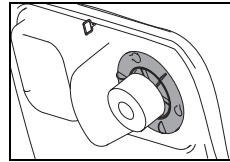

- Poista imuilmän suodatin (keltainen) ja pyyhi lika liinalla tai pehmeällä harjalla.

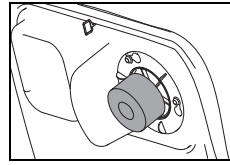

- Tarkista uimurikohon toiminta.



Huomioitavaa:

Tukkeutunut imuilmän suodatin voi huonontaa imutehoa.

- Kiinnitä punainen ja sininen kansi takaisin paikoilleen tyhjentämisen jälkeen ja ripusta letku takaisin pitimeen.
- Asenna säiliö takaisin koneeseen.
- Asenna roskaseula ja imuilmän suodatin (keltaiset) takaisin.

Puhdasvesisuodattimen puhdistus

Puhdista puhdasvesisäiliön suodatin jokaisen työskentelykerän jälkeen.

Tukkeutuneet suodattimet voivat estää puhdistusaineen syötön ja aiheuttaa siten lattiaaurioita.

- Koneen on oltava sammutettuna (pääkytkin).

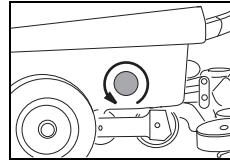

- Käännä puhdasvesisuodatinta ja poista se.
- Huuhtelee tämä huolellisesti puhtaalla vedellä.

Huomioitavaa:



Suodatin sijaitsee säiliöiden ulostuloaukkoa syvemmillä. Jäljelle jäänyt käyttöliuos tulee ulos vasta, kun suodatin irrotetaan.

- Asenna suodatin takaisin paikoilleen ja sulje se.

Harjan irrotus ja pesu

Huomioitavaa:



Pese harja joka kerta sen jälkeen, kun puhdistustyöt on suoritettu loppuun.

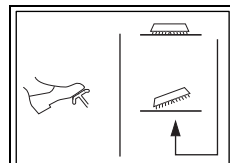

- Nosta väline painamalla jalkavipua alas, kunnes se loksahda paikoilleen.

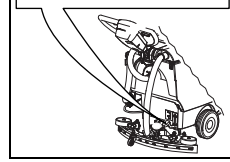

- Kierrä välinettä jalalla vastapäivään, jolloin se irtoaa koneesta.

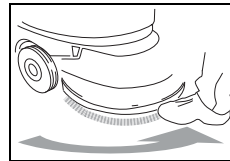

- Pese väline juoksevan veden alla.

Koneen puhdistus



Huomioitavaa:

Älä koskaan puhdista konetta korkeapainepesurilla tai vesisuihkulla.

Koneen sisään tunkeutuva vesi voi johtaa mekaanisten ja sähköisten osien huomattavaan vahingoittumiseen.

- Pyyhi kone kostealla siivouspyyhkeellä.

Koneen säilytys/pysäköinti (ei toiminnassa)



Huomioitavaa:

Koneen on oltava sammutettuna (pääkytkin) ja pistokkeen irrotettuna pistorasiasta.



Huomioitavaa:

Säilytä konetta siten, että imusuulake ja harja on nostettu ylös ja säiliön kansi on auki. Säiliö kuivuu kannen ollessa auki. Näin voidaan estää homesienien ja epämiellyttävien hajujen muodostuminen.

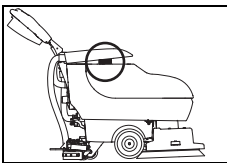

- Nosta säiliötä ja kierrä roskaseulaa.
- Laske säiliön kansi varovasti roskaseulan päälle.

Palvelu, huolto ja ylläpito

Koneen huolto on edellytys virheetömälle toiminnalle ja pitkälle käyttöiälle.



Huomioitavaa:

Ainoastaan TASKI-alkuperäisosa saa käyttää, muussa tapauksessa kaikki takuu- ja vastuuvaatimukset mitätöityvät!

Merkkien selitys:

◇ = jokaisen käytön jälkeen, ◇◇ = viikoittain, ◇◇◇ = kuukausittain, ⊗ = huoltolamppu

Toimenpide	◇	◇◇	◇◇◇	⊗	Sivu
Likavesisäiliön ja puhdasvesisäiliön tyhjennys ja puhdistus	•				93
Imuilman suodattimen tarkistus, puhdistus ja tarvittaessa pesu	•				
Kaikkien keltaisella merkittyjen osien puhdistus	•				
Harjojen pesu	•				93
Imusuulakkeen pesu, suulakekumien kulumisen tarkistus ja tarvittaessa vaihto	•				93
Koneen pesu kostealla siivouspyyhkeellä	•				94
Säiliön kannen tiivisteiden pesu ja halkeamien tarkistus ja tarvittaessa vaihto	•				

Huoltovälit

TASKI-koneet valmistetaan noudattaen parhaita laatustandardeja ja niiden käyttöturvallisuus varmistetaan tehtaalla valtuutettujen tarkastajien toimesta. Koneen sähköiset ja mekaaniset osat kuitenkin kuluvat ja ikääntyvät normaalisti pitkän käyttöiän aikana.

- Käyttövarmuuden ja toimintavalmiuden aikaansaamiseksi on suoritettava huolto huoltovälin merkkivalon palaessa (tehdassäättö 450 työtuntia) tai vähintään kerran vuodessa.



Huomioitavaa:

Mikäli laitetta käytetään poikkeuksellisissa tai raskaissa olosuhteissa tai sen päivittäinen kunnossapito laiminlyödään, suosittelemme lyhempiä huoltovälejä.

Tekninen asiakaspalvelu

Jos otat meihin yhteyttä toimintahäiriön tai tilauksen vuoksi, mainitse aina meille tyyppimerkintä ja koneen numero.

Kyseiset tiedot löytyvät koneen tyyppikilvestä. Tämän käyttöohjeen viimeiseltä sivulta löytyvät lähellä sijaitsevien TASKI-huoltokumppaneiden osoitteet.

Suulakekumin vaihto

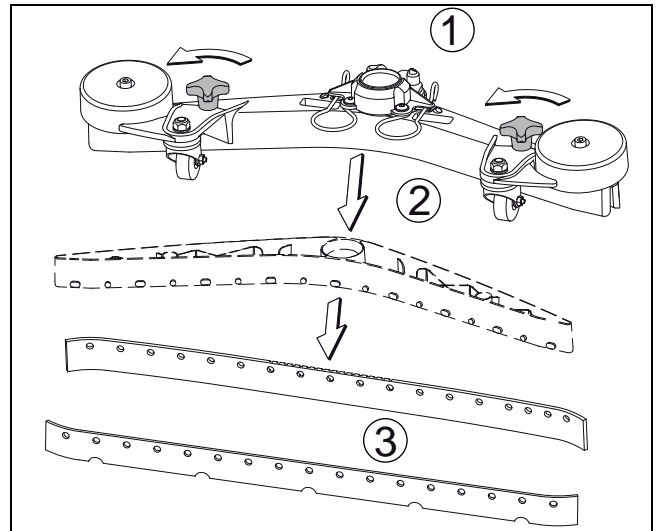

- Irrota pyälletyt lukitusruuvit (1), vedä suulakekumiosa (2) imusuulakkeen rungosta ja poista suulakekumit (3)
- Nyt voit kääntää tai vaihtaa suulakekumit.
- Liitä suulakekumiosa (2) takaisin imusuulakkeen runkoon ja ruuvaa pyälletyt lukitusruuvit (1) kiinni.

Toimintahäiriöt

Toimintahäiriö	Mahdollinen syy	Toimintahäiriön korjaus	Sivu
Kone ei toimi	Liitin ei ole kytketty pistorasiaan	• Liitä pistoke pistorasiaan.	
	Pääkytkin on kytketty pois päältä	• Käynnistä kone kytkimistä	89
	Pistoke tai johto on viallinen	• Ota yhteyttä huoltokumppaniin	
Harjayksikkö tai imuysikkö eivät sammu	Virhe elektroniikassa tai käyttöpaneelissa	• Sammuta kone (pääkytkin) ja irrota liitin pistorasiasta. • Ota yhteyttä huoltokumppaniin	89
Harjat eivät pyöri	Kone on ylikuormitettu, ylikuormitus-suoja	• Vapauta kytkin ja paina sitä uudelleen	89
	Moottori pyörii, harja ei	• Käyttöhihna revennyt • Ota yhteyttä huoltokumppaniin	
Huono imuteho Lattia jää märäksi Likavettä ei saa imeä	Imuysikköä ei ole käynnistetty	• Käynnistä imumoottori	89
	Uimurikoho sulkee imuysikön tuloaukon (likavesisäiliön ylitäyttö-suoja)	• Likavesisäiliö täynnä, tarkista • Tarkista uimurikohon toimivuus	89
	Imuletkua ei ole kiinnitetty	• Kiinnitä imuletku	90
	Imusuulake ei ole lattialla	• Tarkista imusuulakkeen kiinnikkeen toimivuus	90
	Suulakekumit käytetty loppuun	• Vaihda suulakekumit	94
	Letku tai suutin tukkeentunut (esim. puukappaleet, ainejäämät)	• Poista lika ja roskat	
	Imuilman suodatin tukkeentunut	• Poista vieraat aineet	89
	Tarkista, onko säiliön kannen tiivisteessä halkeamia/likaa	• Puhdista tiiviste tai vaihda viallinen tiiviste	
	Roskaseula täynnä	• Ota roskaseula ulos • Ota roskaseula ulos ja huuhtelee se juoksevan veden alla	
Riittämätön käyttöliuoksen virtaus	Käyttöliuossäiliö (puhdasvesisäiliö) tyhjä	• Tarkista käyttöliuossäiliö (puhdasvesisäiliö) ja täytä vedellä	92
	Puhdasvesisäiliön suodatin tukkeentunut	• Puhdasvesisuodattimen puhdistus	93
	Veden tulon painike on kytketty pois päältä	• Paina veden tulon painiketta	89
Koneesta valuu vaahtoa tai nestettä	Uimurikoho ei enää toimi	• Sammuta imuysikkö • Tarkista uimurikohon toiminta.	

Tekniset tiedot

Kone	455E					
Työleveys	43					cm
Imusuulakkeen leveys	69					cm
Mitat (p x l x k)	139 x 69 x 110					cm
Koneen paino käyttövalmiina	90					kg
Nimellisjännite	220-240 V~	110-127 V~	220 V	100 V	100 V	AC
Nimellisteho	1500					W
Taajuus	50	60	60	60	50	Hz
Pitkä verkkojohto	25					m
Puhdasvesisäiliön tilavuus +/- 5 %	22					l

Mitatut arvot normin IEC 60335-2-72 mukaan		
Äänipainetaso LpA	68	dB(A)
Mahdollinen ero KpA	3	dB(A)
Värinätaaso	<2,5	m/s ²
Mahdollinen ero K	0,25	m/s ²
Roiskevesisuojausluokka	IPX4	
Suojausluokka	I	

Varusteet

Tuotenumero	Tuote	
7510829	Vetoalusta 43 cm	1x
8504750	Pesuharja, kova 43 cm	1x
8504780	Pesuharja, nailon kova 43 cm	1x
8504800	Pesuharja, pehmeä 43 cm	1x
8502830	Täyttöletku yleisellä vesiliitännällä	x
	Erilaisia laikkoja (polyesteri ruskea, sininen, punainen ja kontaktilaikka)	x

Kuljetus



Huomioitavaa:

Tätä konetta saa nostaa vain apuvälineitä käyttämällä (esim. nostokorokkeet, ajorampit jne.)!



Huomioitavaa:

Kuljeta kone aina pystyasennossa.



Huomioitavaa:

Varmista, että kone on kiinnitetty hyvin kuljetusajoneuvoon ja että se ei pääse kaatumaan.

Hävittäminen



Huomioitavaa:

Kone ja sen osat on käyttöiän päätyttyä hävitettävä kansallisia määräyksiä noudattaen. Saat lisätietoja TASKI yhteistyökumppaniltasi.

Koneen mitat

Mitat ovat senttimetreinä!

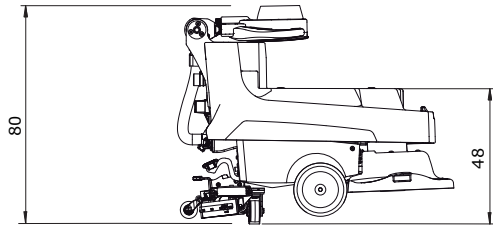
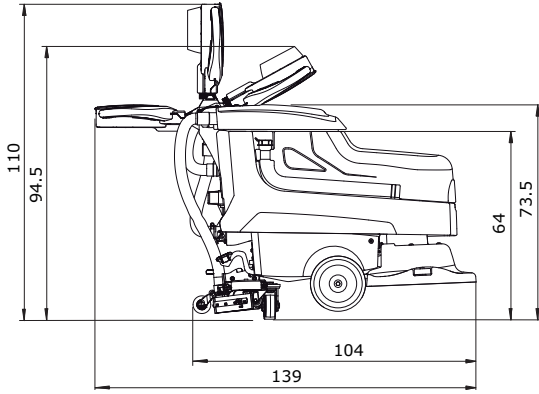
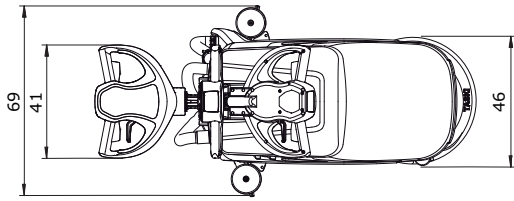

Traduction des instructions d'utilisation originales



ATTENTION !

Avant la première mise en service, lisez impérativement les instructions d'utilisation et de sécurité.

Conservez soigneusement les instructions d'utilisation à portée de main afin de pouvoir les consulter à tout moment.

Légende



Prudence:

Indique des informations importantes dont le non-respect peut entraîner un danger pour les personnes et / ou des dommages matériels importants !



Attention:

Indique des informations importantes dont le non-respect peut entraîner des dysfonctionnements et dommages matériels !



Remarque:

Indique des informations importantes concernant l'utilisation économique dont le non-respect peut entraîner des dysfonctionnements !

• Indique des opérations de travail que vous devez effectuer l'une après l'autre.

Table des matières

Instructions de sécurité	98
Produits de nettoyage	100
Documents détaillés	100
Vue d'ensemble	101
Avant la mise en service	102
Démarrer les opérations	103
Fin des opérations	104
Service, maintenance et entretien	106
Défauts	107
Données techniques	108
Accessoires	108
Transport	108
Mise au rebut	108
Dimensions de la machine	109

Usage normal de la machine

Les machines sont conçues pour un usage professionnel (par exemple dans des hôtels, écoles, hôpitaux, usines, centres commerciaux, salles de sport, etc.). Elles servent au nettoyage par voie humide de revêtements de sol lisses, tout en tenant compte des instructions d'utilisation et doivent être utilisées exclusivement en intérieur.



Attention:

La machine ne doit pas être employée pour polir, huiler, cirer, nettoyer des tapis et aspirer des poussières. Le nettoyage humide de parquet et sols laminés avec cette machine se fait à vos propres risques.



Prudence:

Si la machine subit des changements non autorisés par Diversey, les signaux de sécurité et le marquage CE seront invalides. Une utilisation de la machine contraire à son usage normal peut entraîner des blessures et des dommages de la machine et de l'environnement de travail. De manière générale, cela entraîne dans ce cas l'annulation de toute garantie et droits éventuels de réclamation.

Instructions de sécurité

Par leur conception et construction, les machines TASKI sont conformes aux exigences fondamentales de sécurité et de santé en vigueur des directives CE et sont donc pourvues du marquage CE.



Prudence:

La machine doit uniquement être utilisée par des personnes correctement formées à son utilisation ou ayant prouvé leur capacité à l'utiliser et étant explicitement chargées de son utilisation.



Prudence:

La machine ne doit pas être utilisée par des personnes, y compris des enfants, avec des capacités physiques, sensorielles ou mentales réduites ou qui n'ont pas l'expérience et les connaissances nécessaires.

Surveiller les enfants et veiller à ce qu'ils ne jouent pas avec la machine.



Prudence:

La machine ne doit pas être utilisée dans des pièces dans lesquelles des substances à risque d'explosion ou facilement inflammables (par ex. essence, solvants, huile de chauffage, poussières, etc.) sont entreposées ou utilisées.

Les composants électriques ou mécaniques pourraient entraîner l'inflammation de ces substances.

**Prudence:**

La machine ne doit pas être utilisée pour l'aspiration de substances toxiques, dangereuses pour la santé, caustiques ou irritantes (par ex. poussières dangereuses, etc.). Le système de filtration ne retient pas suffisamment les substances de ce type.

Il n'est alors pas possible d'exclure d'éventuels troubles médicaux pour l'utilisateur et les tiers.

**Prudence:**

Pendant le travail, faites attention à la situation locale ainsi qu'aux tiers et aux enfants ! Vous devez en particulier ralentir la vitesse à proximité d'emplacement difficilement visibles tels que devant des portes ou des courbes.

**Prudence:**

Cette machine ne doit pas servir au transport de personnes ou d'objets.

**Prudence:**

Dans le cas d'une erreur de fonctionnement, d'un défaut et après une collision ou une chute, la machine doit être examinée par un technicien compétent avant la prochaine utilisation. Cela vaut également si la machine a été laissée à l'extérieur, plongée dans l'eau ou exposée à l'humidité.

**Prudence:**

En cas de dommages de pièces liées à la sécurité comme la protection de la brosse, le cordon d'alimentation principale ou les couvercles de protection menant aux pièces transportant le courant, arrêter la machine immédiatement !

**Prudence:**

La machine ne doit pas être stationnée, garée ou stockée en pente.

**Prudence:**

Pour tous les travaux sur la machine, celle-ci doit être coupée.

**Prudence:**

La machine ne doit pas être utilisée dans des pièces électromagnétiques (pollution électromagnétique).

**Prudence:**

La machine ne doit pas être utilisée sur des pentes >2%.

Si vous prenez un virage serré dans les pentes, cela peut affecter la stabilité de la machine et est donc interdit. Risque d'accident.

**Attention:**

La machine doit être protégée contre toute utilisation non autorisée. Entrez-la dans une pièce fermée avant de vous éloigner de la machine.

**Attention:**

La machine doit uniquement être utilisée et entreposée dans un environnement sec, à faible teneur en poussière, à des températures comprises entre +10 et +35 °C.

**Attention:**

Les travaux de réparation sur des pièces mécaniques ou électriques de la machine ne peuvent être effectués que par des techniciens compétents habitués à toutes les consignes de sécurité pertinentes.

**Attention:**

N'utilisez que des outils (brosses, tampons ou autres) définis dans les présentes instructions d'utilisation parmi les accessoires ou recommandés par le conseiller TASKI. Les autres brosses sont susceptibles de gêner la sécurité et les fonctions de la machine.

**Attention:**

Respectez systématiquement les prescriptions nationales concernant la protection des personnes et la prévention des accidents ainsi que les indications du fabricant concernant l'utilisation de produits nettoyants.

**Attention:**

Il est interdit de brancher ou débrancher la fiche d'alimentation avec les mains mouillées !

**Attention:**

Vérifiez si la tension nominale indiquée sur la plaque signalétique correspond à la tension de secteur sur votre site !

**Attention:**

Veiller à ce que les outils rotatifs (brosses, pads ou autres) ne puissent pas écraser, arracher ou endommager le cordon d'alimentation principale du fait de la chaleur, de l'huile et des bords acérés !

**Attention:**

Coupez immédiatement le système d'aspiration si de la mousse ou un liquide s'échappe de la machine !

**Attention:**

Les machines et appareils TASKI sont construits de telle façon que, par l'état actuelle des connaissances scientifiques, les dangers sanitaires provenant des émissions de bruit ou de vibrations sont écartés.

Veuillez voir les informations techniques à la page 108.

Produits de nettoyage**Remarque:**

Les machines TASKI sont construites de manière à fournir les meilleurs résultats possibles avec les produits de nettoyage TASKI.

Utiliser d'autres produits de nettoyage peut entraîner un fonctionnement défec-
tueux ou des dommages sur la machine
ou l'environnement de travail.

Nous vous recommandons ainsi de n'utiliser que des produits de nettoyage TASKI.

Les défauts résultants de l'utilisation des mauvais produits de nettoyage ne sont pas couverts par la garantie.

Pour plus d'informations, contactez votre partenaire de service TASKI.

Documents détaillés**Remarque:**

Le schéma électrique correspondant à cette machine est fourni dans la liste des pièces détachées.

Contactez le service clientèle pour de plus amples informations.

Vue d'ensemble

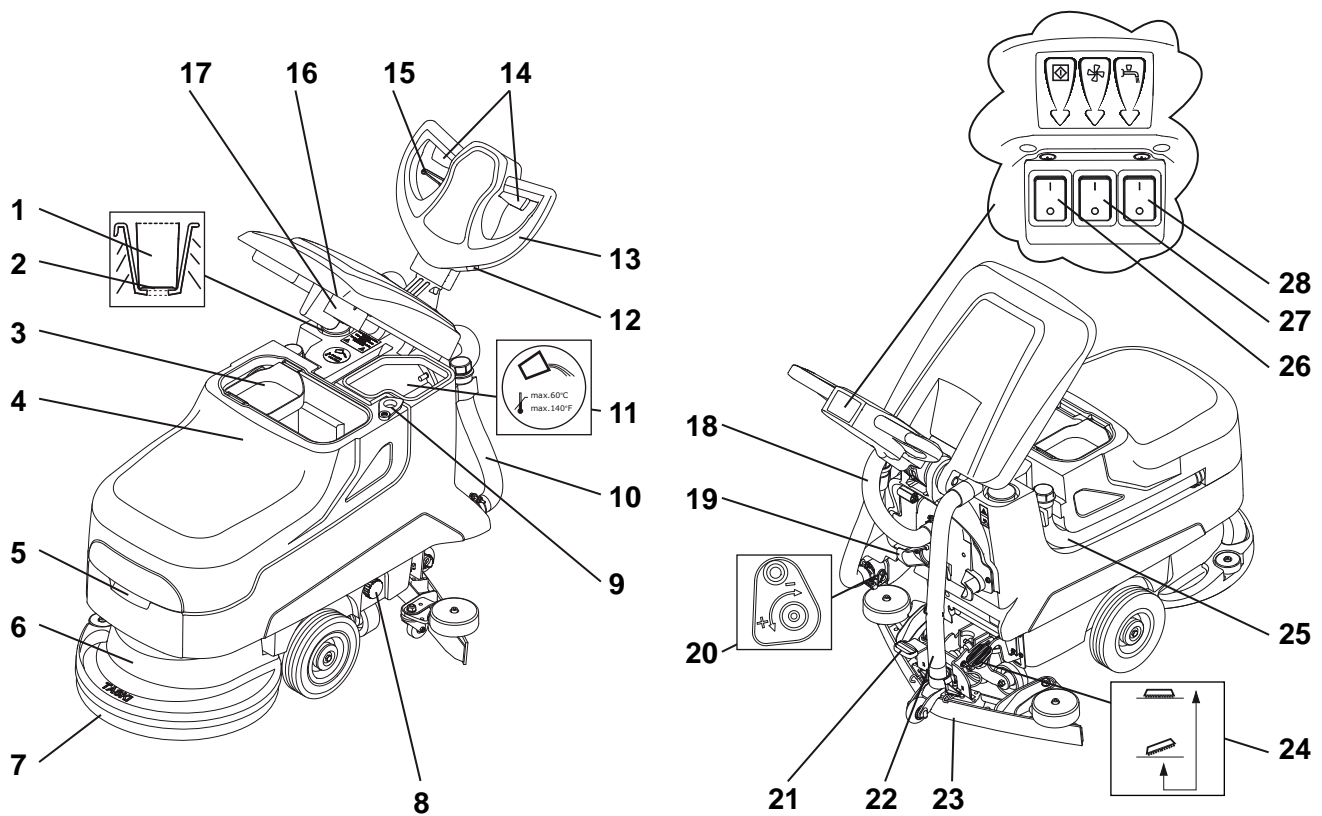

- 1 Dispositif de dosage
- 2 Indicateur du niveau de remplissage
- 3 Tamis à poussière
- 4 Cuve de récupération
- 5 Poignée coquille
- 6 Unité de brossage
- 7 Outil (brosses, pads, etc.)
- 8 Filtre du réservoir d'eau propre
- 9 Ouverture du drainage
- 10 Tuyau de vidange pour solution de nettoyage (cou-
vercle bleu)
- 11 Réservoir d'eau propre
- 12 Compteur d'heures (option)
- 13 Timon
- 14 Levier de manœuvre (moteur de brosse Marche /
Arrêt)
- 15 Levier de réglage (pour l'inclinaison du timon)
- 16 Filtre d'aspiration
- 17 Flotteur (sécurité antidébordement de la cuve de
récupération)
- 18 Flexible d'aspiration de la turbine
- 19 Support de câble pour le cordon d'alimentation prin-
cipale
- 20 Régulation de l'eau
- 21 Pédale de raclette
- 22 Flexible d'aspiration de la raclette
- 23 Raclette
- 24 Pédale d'outil
- 25 Tuyau de vidange pour eau de récupération (cou-
vercle rouge)
- 26 Interrupteur principal (MARCHE / ARRÊT)
- 27 Interrupteur du système d'aspiration
- 28 Interrupteur de solution de nettoyage

FR

Avant la mise en service

Installer l'outil

Avant le réglage, vérifiez :

- que la brosse n'est pas en-dessous du marquage rouge (touffe de poils) ou d'une longueur de brosse de 1 cm.
- l'usure et la propreté du pad avant l'utilisation.



Attention:

N'utilisez pas de brosses ayant atteint la limite d'usure. Celle-ci est indiquée par la longueur de la touffe de poils rouge. Ne pas utiliser de pads usés ou sales. Utilisez uniquement des brosses TASKI originales. Le non respect peut entraîner des résultats de nettoyage médiocres, voire des dommages sur les sols.

- La machine doit être coupée (interrupteur principal).
- Positionnez les brosses sous l'unité de brosseage.
- Raccordez la fiche à la fiche d'alimentation.

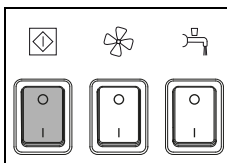

- Allumez la machine (interrupteur principal).

L'interrupteur s'allume.

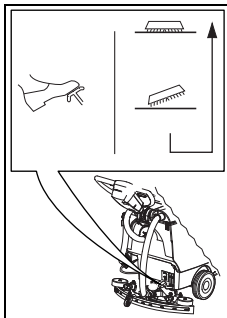

- Déverrouillez la pédale et abaissez lentement les brosses.

- Appuyez brièvement sur le levier de manœuvre.
Les brosses sont ainsi centrées et raccordées.



Remarque:

Une fois que la brosse est abaissée, un léger mouvement d'avant en arrière de la machine permet de faciliter le raccordement.

Montage de la raclette

- La machine doit être coupée (interrupteur principal).
- Positionnez la raclette (2) sous le support (1).

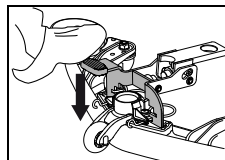
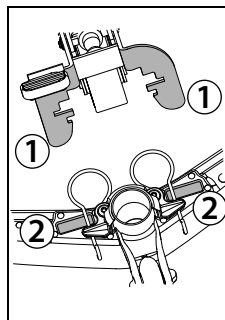

- Appuyez la pédale vers le bas jusqu'à l'enclenchement du support à raclette.
- Enfichez le flexible d'aspiration sur les embases de la raclette.

Remplir le réservoir d'eau propre



Attention:

Température d'eau maximale autorisée 60 °C/140 °F.

Diversey recommande l'utilisation d'eau froide, car l'eau chaude adopte immédiatement la température du sol lors du contact avec le sol et n'apporte donc aucun avantage.

- La machine doit être coupée (interrupteur principal).
- Ouvrez le couvercle du réservoir.

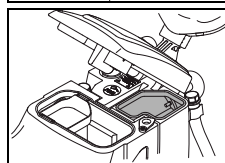
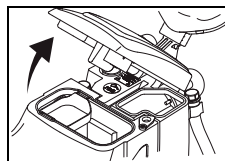

- Remplissez le réservoir d'eau propre.

Dosage



Attention:

Lors de la manipulation de produits chimiques, portez des gants de protection, des lunettes de protection et des vêtements de travail (de protection) correspondants !

Remarque:

Utilisez uniquement des produits chimiques recommandés par Diversey et respectez impérativement les informations sur le produit.



Prudence:

L'utilisation de produits inappropriés (notamment de produits contenant du chlore, de l'acide ou un solvant) peut entraîner des troubles de la santé ainsi que des dommages importants sur la machine.

**Remarque:**

Pour un dosage précis, utilisez l'échelle du verre doseur.

Le marquage du niveau de remplissage sur le réservoir correspond à celui du verre doseur. Le type de la machine est indiqué sur le verre doseur !

Exemples de dosage :

Indication sur l'emballage du produit		Capacité du réservoir	Quantité de produit par remplissage du réservoir
0,25 %	25 ml pour 10 l d'eau	22 l	50 ml = 0,05 l
0,5 %	50 ml pour 10 l d'eau	22 l	100 ml = 0,1 l

- Remplissez le verre doseur avec un produit adapté et versez le contenu dans le réservoir d'eau propre. Répétez la procédure jusqu'à avoir atteint le dosage souhaité.
- À la fin du dosage, laissez le verre doseur dans le réservoir.

Avant le nettoyage**Attention:**

Retirez les éventuels objets (pièces en bois, en métal, etc.) de la surface de nettoyage.

Les objets pourraient être projetés par la brosse rotative et ainsi blesser des personnes ou causer des dommages sur l'environnement de travail.

Démarrer les opérations**Attention:**

Lorsque vous travaillez avec cette machine, portez toujours des chaussures antidérapantes et des vêtements de travail appropriés !

**Attention:**

Familiarisez-vous d'abord avec la machine en essayant de rouler dans un endroit vide !

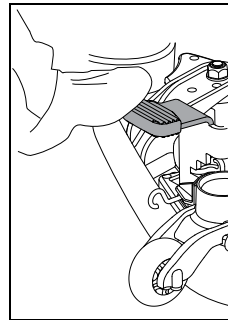
Début du nettoyage

- Abaissez la raclette.

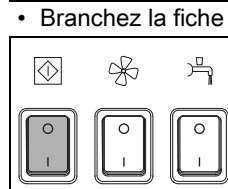

- Branchez la fiche sur la fiche d'alimentation.
- Allumez la machine (interrupteur principal).
L'interrupteur s'allume.

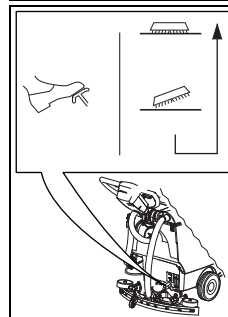

- Déverrouillez la pédale et abaissez lentement les brosses.

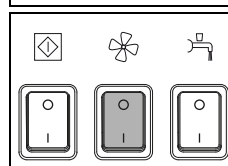

- Appuyez sur l'interrupteur du système d'aspiration.
L'interrupteur s'allume.

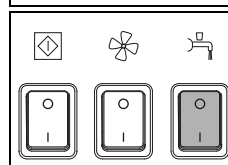

- Appuyez sur l'interrupteur de solution de nettoyage.
L'interrupteur s'allume.

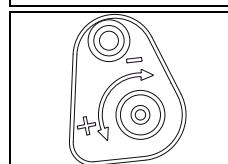

- Dosez la solution de nettoyage à l'aide de la régulation du volume.

**Remarque:**

Diversey recommande de choisir le bon dosage de produit pour un travail durable. Un surdosage ou sous-dosage entraîne des résultats de nettoyage peu satisfaisants.

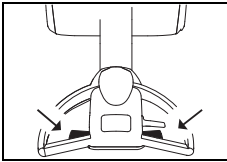

- Appuyez sur les leviers de manœuvre sur la poignée.
La brosse commence alors à tourner et l'alimentation en solution de nettoyage démarre.

Méthode de nettoyage

Méthode de travail directe :

Récurage et aspiration en une opération.

Méthode de travail indirecte :

Mettre de la solution de nettoyage, récurer et aspirer en plusieurs fois.



Remarque:

Vous trouverez plus de détails sur les méthodes de travail directe et indirecte sur les cartes des méthodes respectives.

Pour des informations plus précises, veuillez contacter votre conseiller TASKI.



Remarque:

Dans le cas d'une combinaison spéciale de revêtement de sol / encrassement et de produit de nettoyage, la conduite de la machine peut parfois être gênée.

La traction de la machine sur le sol peut être améliorée grâce à des roues disponibles en option. Veuillez contacter votre conseiller TASKI.

Remplissage de la solution de nettoyage



Attention:

Le travail sans solution de nettoyage peut entraîner des dommages du revêtement.



Remarque:

Un bruit provenant de la pompe indique que le réservoir d'eau propre est vide.



Attention:

La pompe ne doit en aucun cas continuer à fonctionner à vide.

- La machine doit être coupée.
- Ouvrez le couvercle du réservoir.
- Remplissez le réservoir d'eau propre avec de l'eau, voir page 102.
- Ajoutez le produit de nettoyage à l'aide du verre doseur.
- Fermez le couvercle du réservoir.

Cuve de récupération pleine

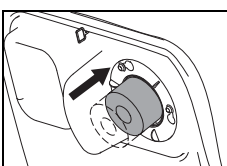

- Lorsque la cuve de récupération est pleine, le flotteur est aspiré dans le filtre d'aspiration.

Le changement de bruit dû à l'augmentation du nombre de tour de l'aspiration ainsi que l'eau restée sur le sol l'indique.

- Videz la cuve de récupération, voir page 105.

Fin des opérations

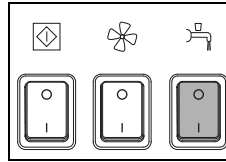

- Appuyez sur l'interrupteur de solution de nettoyage.

L'alimentation en solution de nettoyage est arrêtée.

- Roulez encore sur quelques mètres.



Remarque:

Particulièrement important pour les pads de contact TASKI !

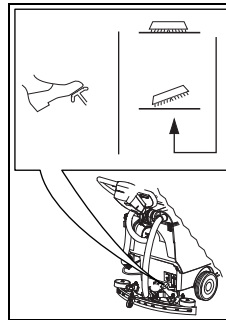

- Pour lever les brosses, appuyez la pédale vers le bas jusqu'à l'enclenchement.

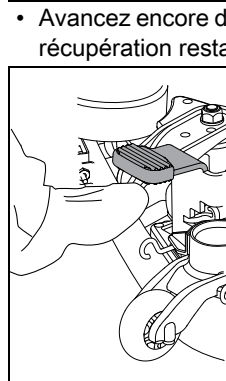

- Avancez encore de quelques mètres afin d'aspirer l'eau de récupération restante.

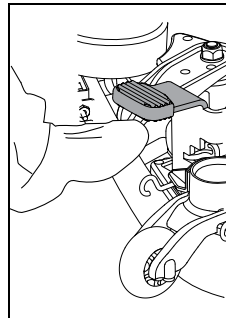

- Soulevez la raclette.

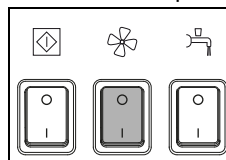

- Laissez le système d'aspiration tourner jusqu'à ce que l'eau de récupération résiduelle soit aspirée dans le tuyau.

- Appuyez sur l'interrupteur du système d'aspiration.

Le moteur d'aspiration est coupé.

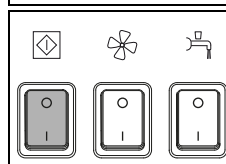

- Coupez la machine (interrupteur principal) et retirez la fiche de la fiche de la fiche d'alimentation.



Attention:

Pour les étapes suivantes de purge et de nettoyage, la machine doit toujours être hors marche (interrupteur principal) et la fiche doit être débranchée de la prise secteur.

Retirer et nettoyer la raclette

- Retirez le flexible d'aspiration des embases de la raclette.
- Soulevez la raclette avec le pied.

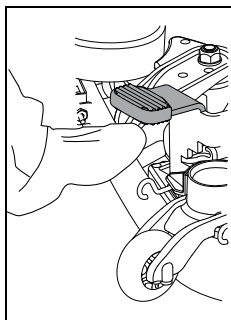

- Pressez les ressorts de verrouillage. Cela ouvre la raclette et permet de la retirer du support.

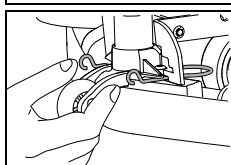

- Nettoyez la raclette sous l'eau courante à l'aide d'une brosse.



Remarque:

Seules des lames propres et intactes permettent d'obtenir un résultat optimal !

Vider et nettoyer le réservoir d'eau propre et la cuve de récupération



Remarque:

L'évacuation de l'eau sale ou de la solution de nettoyage doit être effectuée conformément aux consignes nationales.



Remarque:

Assurez-vous de respecter les prescriptions concernant le port d'équipement de protection du fabricant de produits détergents lors de la vidange de la cuve de récupération.

Procédez comme suit :

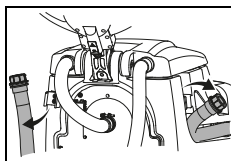

- Retirez le tuyau de vidange à eau propre du support.

- Ouvrez le couvercle rouge ou bleu à hauteur de la poignée, abaissez lentement l'extrémité du tuyau et videz la cuve de récupération ou le réservoir d'eau propre.

Nettoyez la cuve de récupération et le réservoir d'eau propre

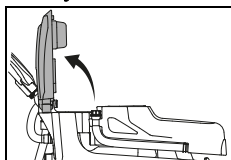

- Ouvrez le couvercle du réservoir.

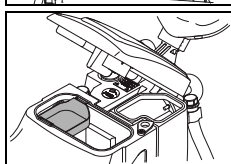

- Retirez le tamis à poussière (jaune), videz-le et rincez-le abondamment sous l'eau courante.

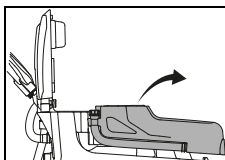

- Retirez le réservoir de la machine.
- Rincez le réservoir d'eau propre et la cuve de récupération rigoureusement avec de l'eau propre.

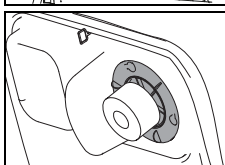

- Retirez le filtre d'aspiration (jaune) et éliminez la poussière avec un chiffon ou avec une brosse souple.

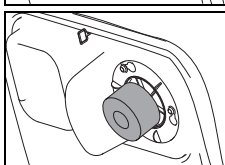

- Contrôlez le bon fonctionnement du flotteur.



Attention:

Un filtre d'aspiration obstrué peut gêner la performance d'aspiration.

- Après la vidange, revissez le couvercle rouge et le couvercle bleu et raccordez à nouveau le tuyau dans le support.
- Remplacez le réservoir sur la machine.
- Remplacez le tamis à poussière (jaune) et le filtre d'aspiration.

Nettoyer le filtre du réservoir d'eau propre

À la fin de chaque travail, nettoyez le filtre du réservoir d'eau propre.

Les filtres obstrués peuvent empêcher l'alimentation en solution de nettoyage et entraîner ainsi des dommages sur les sols.

- La machine doit être coupée (interrupteur principal).
- Dévissez le filtre et retirez-le.
- Rincez-le bien avec de l'eau propre.

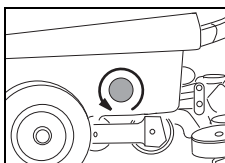

Remarque:



Le filtre est plus bas que l'écoulement du réservoir. Le résidu de solution de nettoyage ne s'écoulera qu'après avoir dévissé le filtre.

- Remettez le filtre en place et fermez-le.

Retirer et nettoyer la brosse



Remarque:

Nettoyez la brosse à chaque fois après la fin des travaux de nettoyage.

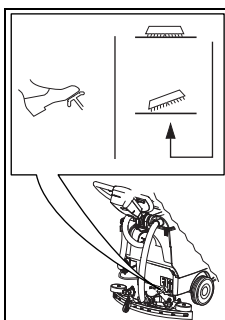

- Pour lever les brosses, appuyez la pédale vers le bas jusqu'à l'enclenchement.

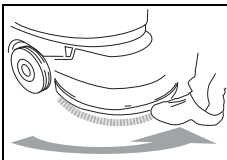

- Éloignez la brosse de l'accouplement d'outil avec le pied dans le sens anti-horaire.

- Nettoyez la brosse sous l'eau courante.

Nettoyer la machine



Attention:

Ne nettoyez jamais la machine avec un nettoyeur haute pression ou sous un jet d'eau.

Les pièces mécaniques ou électriques de la machine peuvent être gravement endommagées par la pénétration d'eau.

- Essuyez la machine à l'aide d'un chiffon humide.

Entreposage / stationnement de la machine (hors service)

Remarque:



La machine doit être coupée (interrupteur principal) et la fiche débranchée de la fiche d'alimentation.

Remarque:



Entreposez la machine avec la raclette relevée, la brosse relevée et le couvercle du réservoir ouvert. Cela permet au réservoir de sécher.

Ainsi, l'apparition de moisissures et d'odeurs désagréables peut être évitée.

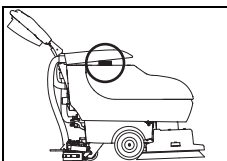

- Levez le réservoir et retournez le tamis à poussière.
- Abaissez le couvercle du réservoir et posez-le prudemment sur le tamis à poussière.

Service, maintenance et entretien

La maintenance de la machine est la condition pour un fonctionnement parfait et une longue durée de vie.



Attention:

N'utilisez que des pièces TASKI originales, sans quoi la garantie et les droits de réclamation sont annulés !

Explication des symboles :
 ◇ = À chaque fin de nettoyage, ◇◇ = chaque semaine,
 ◇◇◇ = chaque mois, ⊗ = service de lampe

Activité	◇	◇◇	◇◇◇	⊗	Page
Vider et nettoyer le réservoir d'eau propre et la cuve de récupération	•				105
Contrôler / nettoyer les filtres d'aspiration	•				
Nettoyer toutes les pièces marquées en jaune	•				
Nettoyer les brosses	•				105

Explication des symboles :

◇ = À chaque fin de nettoyage, ◇◇ = chaque semaine,
 ◇◇◇ = chaque mois, ⊗ = service de lampe

Activité	◇	◇◇	◇◇◇	⊗	Page
Nettoyer la raclette, contrôler l'usure des lames et les remplacer éventuellement	•				105
Essuyer la machine avec un chiffon humide	•				106
Nettoyer le joint du couvercle du réservoir et contrôler la présence de fissures, le remplacer éventuellement	•				

Intervalles de service

Les machines TASKI sont des machines de grande qualité dont la sécurité a été contrôlée à l'usine par des contrôleurs autorisés. Après une longue durée d'utilisation, les composants électriques et mécaniques sont soumis à l'usure et au vieillissement.

- Pour conserver la fiabilité et la disponibilité, un service d'entretien doit être effectué lorsque l'indicateur de maintenance s'allume (réglages par défaut 450 heures de travail) ou au moins une fois par an.

Remarque:



Dans le cas d'une sollicitation extraordinaire et/ou une maintenance insuffisante, des intervalles plus courts sont possibles.

Centre de service

Si vous nous contactez en raison d'un dysfonctionnement ou d'une commande, veuillez toujours mentionner la désignation de type et le numéro de la machine.

Ces informations se trouvent sur la plaque signalétique de votre machine. Vous trouverez l'adresse du partenaire de service TASKI le plus proche de chez vous à la dernière page des présentes instructions d'utilisation.

Remplacement des lames

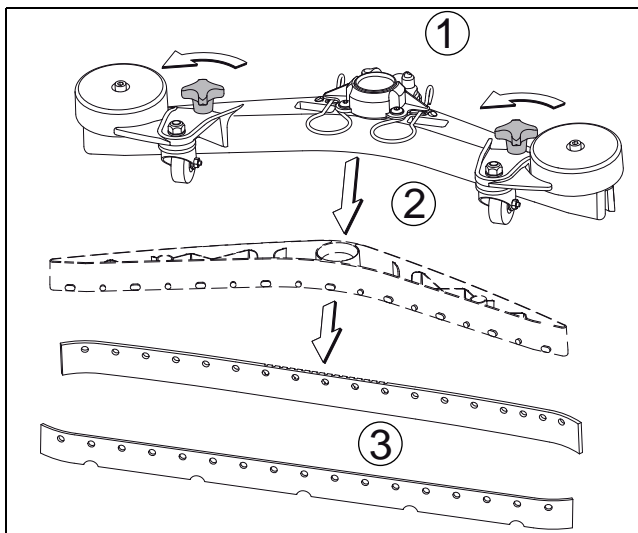

- Dévissez les poignées étoilées (1), retirez le corps des lames (2) du corps de la raclette et retirez les lames (3)
- Vous pouvez maintenant tourner ou changer les lames.
- Insérez à nouveau le corps des lames (2) dans le corps de la raclette et revissez les poignées étoilées (1).

Défauts

Défaut	Cause possible	Résolution du défaut	Page
Machine sans fonction	La fiche n'est pas branchée dans la fiche d'alimentation	<ul style="list-style-type: none"> Raccordez le connecteur à la fiche secteur. 	
	Interrupteur principal coupé	<ul style="list-style-type: none"> Allumer l'interrupteur principal 	101
	Fiche ou câble d'alimentation défectueux	<ul style="list-style-type: none"> Contactez votre partenaire de service 	
Impossible de couper l'unité de brosse ou le système d'aspiration	Problème dans l'électronique ou dans le panneau de commande	<ul style="list-style-type: none"> Couper la machine (interrupteur principal) et débrancher la fiche de la fiche d'alimentation. Contactez votre partenaire de service 	101
La brosse ne tourne pas	La machine a été surchargée, sécurité de surcharge	<ul style="list-style-type: none"> Relâcher l'interrupteur de l'entraînement et appuyer à nouveau 	101
	Le moteur tourne mais pas la brosse	<ul style="list-style-type: none"> Courroie d'entraînement déchirée Contactez votre partenaire de service 	
Mauvaise performance d'aspiration Le sol reste mouillé L'eau de récupération n'est pas aspirée	Système d'aspiration non allumé	<ul style="list-style-type: none"> Appuyer sur la clé de système d'aspiration 	101
	Le flotteur ferme l'orifice d'entrée du système d'aspiration (sécurité antidébordement de la cuve de récupération)	<ul style="list-style-type: none"> Cuve de récupération pleine, contrôler Contrôler le fonctionnement du flotteur 	101
	Flexible d'aspiration non enfiché	<ul style="list-style-type: none"> Enficher le flexible d'aspiration 	102
	La raclette n'est pas au sol	<ul style="list-style-type: none"> Contrôler le fonctionnement de la suspension à raclette 	102
	Lames usées	<ul style="list-style-type: none"> Remplacer les lames 	106
	Tuyau ou buse obstrué(e) (par ex. bouts de bois, restes de tissu)	<ul style="list-style-type: none"> Retirer les corps étrangers 	
	Filtre d'aspiration obstrué	<ul style="list-style-type: none"> Retirer les corps étrangers 	101
	Contrôler les fissures / l'encrassement du joint du couvercle du réservoir	<ul style="list-style-type: none"> Nettoyer le joint ou le remplacer en cas de défaut 	
	Tamis à poussière plein	<ul style="list-style-type: none"> Retirez le tamis à poussière Secouez le tamis à poussière et rincez-le à l'eau courante 	
Sortie de solution de nettoyage insuffisante	Réservoir de solution de nettoyage (réservoir d'eau propre) vide	<ul style="list-style-type: none"> Contrôler le réservoir de solution de nettoyage (réservoir d'eau propre) et le remplir d'eau 	104
	Filtre du réservoir d'eau propre bouché	<ul style="list-style-type: none"> Nettoyer le filtre du réservoir d'eau propre 	105
	Clé de solution de nettoyage coupée	<ul style="list-style-type: none"> Appuyer sur la clé de solution de nettoyage 	101
De la mousse ou du liquide sort de la machine	Le flotteur n'est pas fonctionnel	<ul style="list-style-type: none"> Coupez le système d'aspiration Contrôlez le bon fonctionnement du flotteur. 	

Données techniques

Machine	455E					
Largeur de travail	43					cm
Largeur de la raclette	69					cm
Dimensions (L x P x H)	139 x 69 x 110					cm
Poids maximal de la machine prête au fonctionnement	90					kg
Tension nominale	220-240 V~	110-127 V~	220 V	100 V	100 V	AC
Puissance nominale	1500					W
Fréquence	50	60	60	60	50	Hz
Longueur du cordon d'alimentation principale	25					m
Réservoir d'eau propre nominal +/- 5 %	22					l

Valeurs déterminées selon la CEI 60335-2-72		
Niveau de pression acoustique LpA	68	dB(A)
Incertitude KpA	3	dB(A)
Valeur de vibration totale	<2,5	m/s ²
Incertitude K	0,25	m/s ²
Protection anti-éclaboussures	IPX4	
Classe de protection	I	

Accessoires

N°	Article	
7510829	Disque entraîneur 43 cm	1x
8504750	Brosse à récurer nylon 43 cm	1x
8504780	Brosse à récurer nylon abrasive 43 cm	1x
8504800	Brosse à récurer béton lavé 43 cm	1x
8502830	Tuyau de remplissage avec NC universel	x
	Différents pads (polyester marron, bleu, rouge et pad de contact)	x

Transport



Attention:

Cette machine ne doit être soulevée qu'avec un outil approprié (par exemple une plateforme de levage, rampe d'accès, etc.) !



Remarque:

Assurez-vous que la machine soit bien attachée et sécurisée dans le véhicule de transport.

Mise au rebut



Remarque:

Transportez la machine debout.



Remarque:

Après leur retrait progressif, la machine et les accessoires doivent être remis à un centre d'élimination approprié conformément aux prescriptions nationales. Sur demande, votre partenaire de service Diversey peut vous assister à cette fin.

Dimensions de la machine

Les dimensions sont indiquées en centimètres !

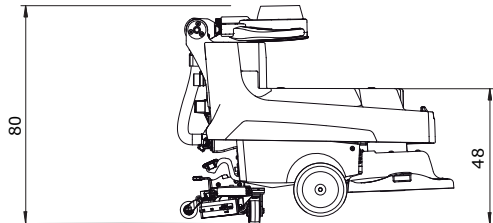
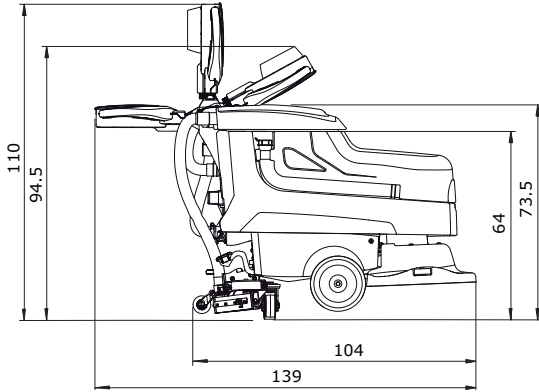
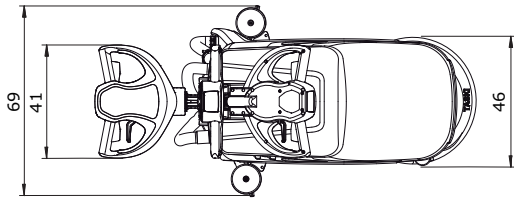

FR

Μετάφραση του πρωτοτύπου των οδηγιών χρήσης



ΠΡΟΣΟΧΗ!

Διαβάστε προσεκτικά τις Οδηγίες χρήσης και τις Οδηγίες ασφάλειας πριν από την πρώτη χρήση.

Φυλάξτε με προσοχή και σε κοντινό σημείο τις Οδηγίες χρήσεως για μελλοντική χρήση.

Επεξήγηση εικόνων



Προσοχή:

Υποδεικνύει σημαντικές οδηγίες που πρέπει να τηρούνται για την αποφυγή σοβαρών σωματικών ή/και εκτεταμένων υλικών ζημιών!



Υπόδειξη:

Υποδεικνύει σημαντικές πληροφορίες που πρέπει να τηρούνται για την αποφυγή βλαβών και υλικών ζημιών!



Σημείωση:

Υποδεικνύει σημαντικές πληροφορίες σχετικά με την αποτελεσματική χρήση του προϊόντος που πρέπει να τηρούνται για την αποφυγή βλαβών!

• Πρόκειται για βήματα εργασίας που πρέπει να ακολουθήσετε κατ' αυτό τον τρόπο.

Περιεχόμενα

Οδηγίες ασφάλειας	110
Προϊόντα καθαρισμού	112
Άλλα έγγραφα	112
Επισκόπηση εξαρτημάτων	113
Πριν από τη λειτουργία	114
Έναρξη εργασιών	115
Τέλος λειτουργίας	116
Σέρβις, συντήρηση και φροντίδα	118
Βλάβες	119
Τεχνικές πληροφορίες	120
Εξαρτήματα	120
Μεταφορά	120
Διάθεση	120
Διαστάσεις μηχανής	121

Ενδεδειγμένη χρήση των μηχανών

Οι μηχανές προορίζονται για επαγγελματική χρήση (π. χ. σε ξενοδοχεία, σχολεία, νοσοκομεία, εργοστάσια, εμπορικά κέντρα, αθλητικά κέντρα κλπ.). Προορίζονται για τον υγρό καθαρισμό σκληρών επικαλύψεων δαπέδου σύμφωνα με τις παρούσες οδηγίες χρήσης. Οι μηχανές αυτές έχουν σχεδιαστεί αποκλειστικά για χρήση σε εσωτερικούς χώρους.



Υπόδειξη:

Απαγορεύεται η χρήση της μηχανής για εργασίες όπως γυάλισμα, λάδωμα, κέρωμα, καθαρισμό ταπήτων και απορρόφηση σκόνης. Η χρήση αυτής της μηχανής για τον υγρό καθαρισμό δαπέδων παρκέ και laminate γίνεται με δική σας ευθύνη.



Προσοχή:

Τυχόν τροποποιήσεις στη μηχανή χωρίς την έγκριση της Diversey θα οδηγήσουν σε λήξη της ισχύος των σημάτων ασφαλείας καθώς και της Συμμόρφωσης CE. Οποιαδήποτε μη εγκεκριμένη χρήση της μηχανής ενδέχεται να προκαλέσει βλάβες, τραυματισμούς και ζημιές σε μηχανήματα, και στο εργασιακό περιβάλλον. Σε αυτήν την περίπτωση ακυρώνεται αυτόματα κάθε εγγύηση και αξίωση που απορρέει από την εγγύηση.

Οδηγίες ασφάλειας

Ο σχεδιασμός και η κατασκευή των μηχανών TASKI συμμορφώνονται με τις ισχύουσες, θεμελιώδεις απαιτήσεις για την ασφάλεια και την υγεία των οδηγίων ΕΚ και, έως εκ τούτου, φέρουν τη σήμανση CE.



Προσοχή:

Επιτρέπεται η χρήση της μηχανής μόνο από άτομα που είναι καταλλήλως εκπαιδευμένα, έχουν πιστοποιημένες ικανότητες χειρισμού της μηχανής και είναι ρητώς εξουσιοδοτημένα να τη χρησιμοποιούν.



Προσοχή:

Αυτή η μηχανή δεν επιτρέπεται να χρησιμοποιηθεί από άτομα, συμπεριλαμβανομένων των παιδιών, με περιορισμένες σωματικές, αισθητήριες ή νοητικές ικανότητες ή με έλλειψη πείρας και γνώσεων. Τα παιδιά θα πρέπει να επιβλέπονται για να διασφαλιστεί ότι δεν αντιμετωπίζουν τη μηχανή ως παιχνίδι.



Προσοχή:

Απαγορεύεται η χρήση της μηχανής σε χώρους αποθήκευσης ή επεξεργασίας εκρηκτικών ή εξαιρετικά εύφλεκτων ουσιών (π.χ. βενζίνη, διαλυτικά, πετρέλαιο θέρμανσης, σκόνη κλπ.). Τα ηλεκτρικά ή μηχανικά τμήματα ενδέχεται να προκαλέσουν ανάφλεξη αυτών των ουσιών.

**Προσοχή:**

Απαγορεύεται η χρήση της μηχανής για την απορρόφηση τοξικών, βλαβερών, καυστικών ουσιών ή ουσιών που προκαλούν ερεθισμούς (π.χ. επικίνδυνες σκόνες κλπ.). Το σύστημα φίλτρου δεν συγκρατεί επαρκώς τέτοιου είδους ουσίες.

Η μη τήρηση του παραπάνω ενδέχεται να έχει επιπτώσεις στην υγεία του χρήστη ή τρίτων.

**Προσοχή:**

Προσοχή κατά το χειρισμό της μηχανής ανάλογα με τις τοπικές συνθήκες, καθώς και κοντά σε τρίτους ή παιδιά! Ειδικότερα, χαμηλώνετε την ταχύτητα όταν βρίσκεστε κοντά σε δυσδιάκριτες περιοχές, όπως πόρτες ή γωνίες.

**Προσοχή:**

Απαγορεύεται χρήση της μηχανής για τη μεταφορά προσώπων ή αντικειμένων.

**Προσοχή:**

Σε περίπτωση εσφαλμένης λειτουργίας, βλάβης ή μετά από σύγκρουση ή πτώση, δεν πρέπει να χρησιμοποιείτε τη μηχανή προτού ελεγχθεί από εξουσιοδοτημένο προσωπικό. Το ίδιο ισχύει και στην περίπτωση που παραμένει εκτός λειτουργίας σε εξωτερικό χώρο, βυθιστεί στο νερό ή εκτεθεί σε υγρασία.

**Προσοχή:**

Διακόψτε αμέσως τη λειτουργία της μηχανής, σε περίπτωση βλάβης εξαρτημάτων ασφαλείας, όπως προστατευτικών εργαλείων, κυρίων καλωδίων ή καλυμμάτων, τα οποία έρχονται σε επαφή με ηλεκτροφόρα εξαρτήματα!

**Προσοχή:**

Δεν επιτρέπεται η τοποθέτηση, στάθμευση ή φύλαξη της μηχανής σε κεκλιμένα επίπεδα.

**Προσοχή:**

Πριν από κάθε εργασία συντήρησης, απενεργοποιήστε τη μηχανή.

**Προσοχή:**

Απαγορεύεται η χρήση της μηχανής σε χώρους με ηλεκτρομαγνητικό φορτίο (ηλεκτροαιθαλομίχλη).

**Προσοχή:**

Δεν επιτρέπεται η χρήση της μηχανής σε επιφάνειες με κλίση >2%.

Η χρήση σε επίπεδα με μεγάλη κλίση μπορεί να επηρεάσει αρνητικά τη σταθερότητα της μηχανής και για αυτό απαγορεύεται. Υπάρχει κίνδυνος ατυχήματος.

**Υπόδειξη:**

Η μηχανή θα πρέπει να προστατεύεται από μη εξουσιοδοτημένη χρήση. Φυλάξτε τη μηχανή σε χώρο που κλειδώνει όταν δεν βρίσκεται υπό την επίβλεψή σας.

**Υπόδειξη:**

Η λειτουργία και η φύλαξη της μηχανής πρέπει να γίνεται σε ξηρό περιβάλλον χωρίς σκόνη, σε θερμοκρασία από +10 έως και +35 βαθμούς.

**Υπόδειξη:**

Η εκτέλεση εργασιών επισκευής των μηχανικών και ηλεκτρικών εξαρτημάτων της μηχανής πρέπει να γίνεται μόνο από εξουσιοδοτημένο προσωπικό που γνωρίζει όλους τους ισχύοντες κανονισμούς ασφαλείας.

**Υπόδειξη:**

Χρησιμοποιείτε μόνο εργαλεία (βούρτσες, τσόχες και άλλα συναφή) τα οποία ορίζονται στις παρούσες οδηγίες χρήσης, στην ενότητα "Εξαρτήματα" ή προτείνονται από τους ειδικούς συμβούλους της TASKI. Η χρήση άλλων εργαλείων ενδεχομένως να έχει αρνητικές επιπτώσεις για την ασφάλεια και τη λειτουργία της μηχανής.

**Υπόδειξη:**

Τηρείτε με συνέπεια τις εθνικές διατάξεις για την ατομική προστασία και την αποφυγή ατυχημάτων, καθώς και τις οδηγίες του κατασκευαστή για τη χρήση καθαριστικών μέσων.

**Υπόδειξη:**

Απαγορεύεται να συνδέετε και να αποσυνδέετε το φως τροφοδοσίας με βρεγμένα χέρια!

**Υπόδειξη:**

Ελέγξτε εάν η ονομαστική τάση που αναγράφεται στην πινακίδα τύπου ταιριάζει με την τάση ρεύματος που πρόκειται να χρησιμοποιήσετε!

**Υπόδειξη:**

Προσέξτε να μην πιεστεί ή τραβηχτεί το κύριο καλώδιο από περιστρεφόμενα εργαλεία (βούρτσες, τσόχες και άλλα συναφή) και να μην φθαρεί λόγω ζέστης, λαδιού και αιχμηρών γωνιών!

**Υπόδειξη:**

Διακόψτε αμέσως τη λειτουργία της μονάδας αναρρόφησης σε περίπτωση διαρροής αφρού ή υγρών από τη μηχανή!

**Υπόδειξη:**

Οι μηχανές και οι συσκευές TASKI έχουν κατασκευαστεί σύμφωνα με τις τελευταίες επιστημονικές εξελίξεις και, ως εκ τούτου, αποκλείουν την πιθανότητα βλάβης της υγείας λόγω θορύβων ή κραδασμών. Ανατρέξτε στις "Τεχνικές Πληροφορίες" στη σελίδα 120.

Προϊόντα καθαρισμού**Σημείωση:**

Οι μηχανές TASKI έχουν κατασκευαστεί ώστε να παράγουν τα βέλτιστα αποτελέσματα κατά τη χρήση τους με τα ειδικά προϊόντα καθαρισμού TASKI.

Η χρήση άλλων καθαριστικών προϊόντων ενδεχομένως να προκαλέσει προβλήματα στη λειτουργία και βλάβες στη μηχανή ή ζημιά στο εργασιακό περιβάλλον.

Για το λόγο αυτό, συνιστάται η αποκλειστική χρήση των προϊόντων καθαρισμού TASKI.

Τυχόν βλάβες που προκαλούνται από τη χρήση μη ενδεδειγμένων προϊόντων καθαρισμού δεν καλύπτονται από την εγγύηση.

Για αναλυτικές πληροφορίες, επικοινωνήστε με το συνεργάτη σέρβις της TASKI.

Άλλα έγγραφα**Σημείωση:**

Στη λίστα ανταλλακτικών θα βρείτε το ηλεκτρικό διάγραμμα αυτής της μηχανής.

Για περισσότερες πληροφορίες, παρακαλούμε επικοινωνήστε με το τμήμα εξυπηρέτησης πελατών.

Επισκόπηση εξαρτημάτων

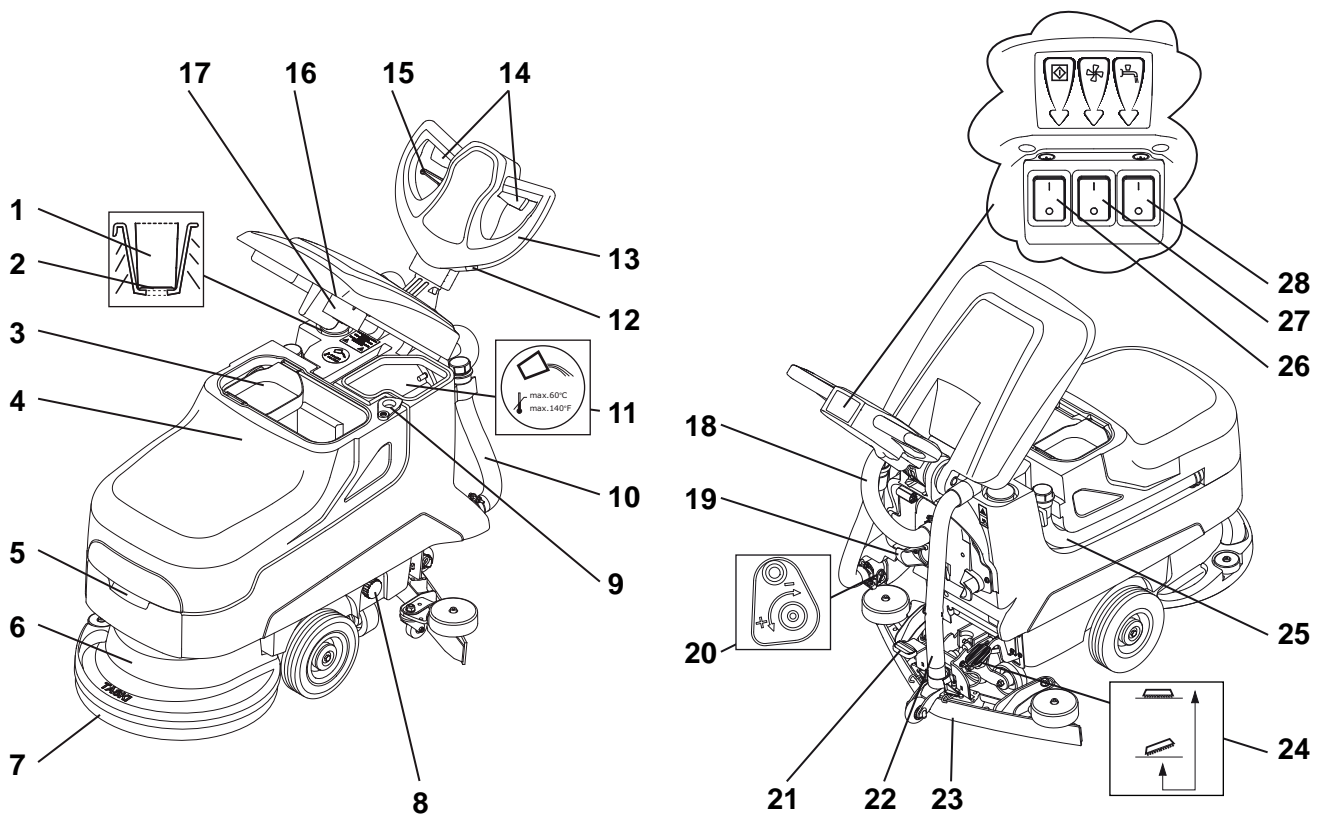

- 1 Δοσίμετρο
- 2 Ενδεικτική λυχνία στάθμης πλήρωσης
- 3 Κόσκινο ακαθαρσιών
- 4 Κάδος ακαθάρτων
- 5 Λαβή τύπου κελύφους
- 6 Μονάδα βουρτσών
- 7 Εργαλεία (βούρτσες, τσόχες, κ.λπ.)
- 8 Φίλτρο κάδου καθαρού νερού
- 9 Άνοιγμα εκκένωσης
- 10 Εύκαμπτος σωλήνας αποστράγγισης διαλύματος καθαρισμού (μπλε κάλυμμα)
- 11 Κάδος καθαρού νερού
- 12 Μετρητής ωρών λειτουργίας (προαιρετικά)
- 13 Τιμόνι
- 14 Μοχλός λειτουργίας (Μοτέρ βούρτσας ON/OFF)
- 15 Μοχλός ρύθμισης (για την κλίση του τιμονιού)
- 16 Φίλτρο αναρρόφησης
- 17 Φλοτέρ (Προστασία υπερπλήρωσης του κάδου ακαθάρτων)
- 18 Μοτέρ εύκαμπτου σωλήνα αναρρόφησης
- 19 Υποδοχή καλωδίου για το κύριο καλώδιο
- 20 Ρυθμιστής νερού
- 21 Πεντάλ squeegee
- 22 Εύκαμπτος σωλήνας αναρρόφησης squeegee
- 23 Squeegee (ελαστικό μάκτρο)
- 24 Πεντάλ βούρτσας
- 25 Εύκαμπτος σωλήνας αποστράγγισης ακάθартου νερού (κόκκινο κάλυμμα)
- 26 Κεντρικός διακόπτης (ON / OFF)
- 27 Διακόπτης μονάδας αναρρόφησης
- 28 Διακόπτης διαλύματος καθαρισμού

Πριν από τη λειτουργία

Χρήση βούρτσας

Ελέγξτε πριν από την εφαρμογή:

- ότι η βούρτσα δεν βρίσκεται κάτω από την κόκκινη σήμανση (δέση από ίνες) και ότι οι ίνες έχουν μήκος τουλάχιστον 1 εκ.
- ότι η τσόχα δεν έχει φθαρεί και είναι καθαρή.



Υπόδειξη:

Μην χρησιμοποιείτε βούρτσες που έχουν υπερβεί το όριο φθοράς. Χρησιμοποιήστε το μήκος της κόκκινης δέσμης ως σημείο αναφοράς. Μην χρησιμοποιείτε τσόχες που έχουν φθορές ή ακαθαρσίες. Χρησιμοποιείτε αποκλειστικά αυθεντικά εργαλεία TASKI. Σε αντίθετη περίπτωση, ενδέχεται ο καθαρισμός να είναι ελλιπής ή να προκαλέσετε ζημιές στο δάπεδο.

- Η μηχανή πρέπει να βρίσκεται εκτός λειτουργίας (κεντρικός διακόπτης).
- Τοποθετήστε τη βούρτσα στη μονάδα βουρτσών.
- Συνδέστε το βύσμα στο φισ τροφοδοσίας.

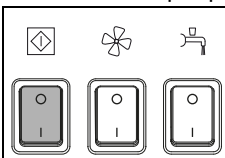

- Ενεργοποιήστε τη μηχανή (κεντρικός διακόπτης).

Ο διακόπτης ανάβει.

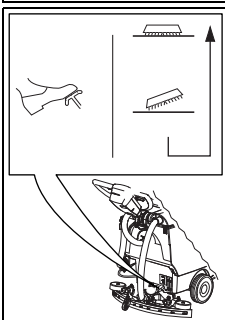

- Απασφαλίστε το πεντάλ ποδιού και κατεβάστε αργά τη βούρτσα.

- Πιέστε στιγμιαία τον μοχλό λειτουργίας.

Με αυτόν τον τρόπο, η βούρτσα κεντράρεται και συλλέγεται.



Σημείωση:

Όταν η βούρτσα βρίσκεται σε χαμηλή θέση, μπορείτε να την ασφαλίσετε πιο εύκολα μετακινώντας ελαφρώς τη μηχανή μπρος και πίσω.

Σύνδεση squeegee

- Η μηχανή πρέπει να βρίσκεται εκτός λειτουργίας (κεντρικός διακόπτης).

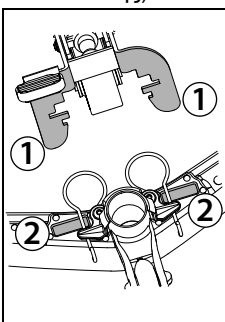

- Τοποθετήστε το squeegee (2) στην υποδοχή (1).

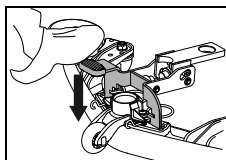

- Πιέστε το πεντάλ ποδιού προς τα κάτω μέχρι να ασφαλίσει η υποδοχή.
- Περάστε τον εύκαμπτο σωλήνα αναρρόφησης στις υποδοχές του squeegee.

Πλήρωση κάδου καθαρού νερού



Υπόδειξη:

Μέγιστη επιτρεπτή θερμοκρασία νερού 60 °C/140 °F.

Η Diversey συνιστά τη χρήση κρύου νερού, επειδή κατά τη επαφή του ζεστού νερού με το δάπεδο, αφομοιώνει τη θερμοκρασία του και δεν επιφέρει κανένα αποτέλεσμα.

- Η μηχανή πρέπει να βρίσκεται εκτός λειτουργίας (κεντρικός διακόπτης).

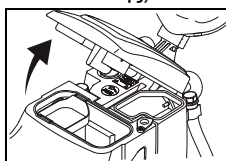

- Ανοίξτε το κάλυμμα κάδου.

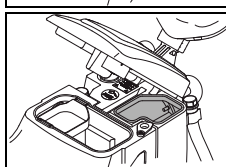

- Γεμίστε τον κάδο καθαρού νερού με καθαρό νερό.

Δοσολογία



Υπόδειξη:

Κατά την επαφή με χημικές ουσίες, πρέπει να φοράτε γάντια, προστατευτικά γυαλιά και τα κατάλληλα (προστατευτικά) ενδύματα!



Σημείωση:

Χρησιμοποιείτε πάντοτε τα χημικά προϊόντα που συνιστά η Diversey και τηρείτε οπωσδήποτε τις πληροφορίες του προϊόντος.



Προσοχή:

Η χρήση μη κατάλληλων προϊόντων (μεταξύ άλλων προϊόντα που περιέχουν χλώριο, οξέα ή διαλύτες) μπορεί να οδηγήσει σε κινδύνους για την υγεία καθώς και σε σοβαρές ζημιές στη μηχανή.



Σημείωση:

Για να επιτύχετε την ακριβή δοσολογία, χρησιμοποιήστε τη διαβάθμιση στο δοσομετρικό καπάκι.

Η σήμανση πλήρωσης στον κάδο είναι αντίστοιχη με αυτή στο δοσομετρικό καπάκι. Ο τύπος της μηχανής αναγράφεται στο δοσομετρικό καπάκι!

Παραδείγματα σωστής δοσολογίας:

Ένδειξη στη συσκευασία του προϊόντος		Χωρητικότητα κάδου	Ποσότητα προϊόντος ανά γέμισμα
0,25%	25 ml σε 10 λίτρα νερό	22l	50ml = 0,05l
0,5%	50 ml σε 10 λίτρα νερό	22l	100ml = 0,1l

- Γεμίστε το δοσομετρικό καπάκι με το κατάλληλο προϊόν και αδειάστε το περιεχόμενο στη μεμβράνη του κάδου καθαρού νερού. Επαναλάβετε τη διαδικασία, μέχρι να γεμίσετε τη μεμβράνη με την επιθυμητή δόση.
- Κατόπιν, αφήστε το δοσομετρικό καπάκι μέσα στη μεμβράνη του κάδου καθαρού νερού.

Προκαταρκτικός καθαρισμός



Υπόδειξη:

Αφαιρέστε όλα τα είδη αντικειμένων (ξύλινα και μεταλλικά μέρη κλπ.) από την επιφάνεια προς καθαρισμό.

Τα αντικείμενα μπορούν να εκσφενδονιστούν από τις περιστρεφόμενες βούρτσες, προκαλώντας τραυματισμούς σε άτομα και φθορές στον περιβάλλοντα χώρο.

Έναρξη εργασιών



Υπόδειξη:

Να φοράτε πάντοτε αντιολισθητικά παπούτσια και κατάλληλα ενδύματα κατά τη χρήση της μηχανής!



Υπόδειξη:

Εξοικειωθείτε πρώτα με τη μηχανή, εκτελώντας μερικές δοκιμές οδήγησης σε κάποιον ανοιχτό χώρο!

Έναρξη καθαρισμού

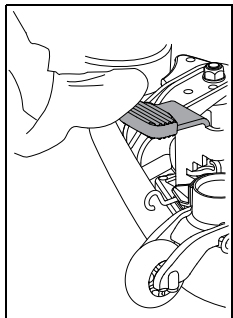

- Κατεβάστε το squeegee.

- Συνδέστε το βύσμα στο φισ τροφοδοσίας.

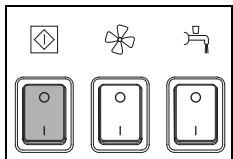

- Ενεργοποιήστε τη μηχανή (κεντρικός διακόπτης).
Ο διακόπτης ανάβει.

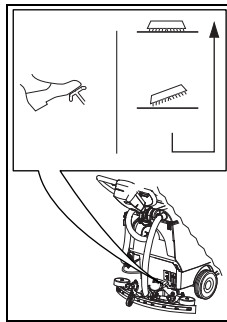

- Απασφαλίστε το πεντάλ ποδιού και κατεβάστε αργά τη βούρτσα.

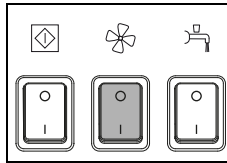

- Πιέστε το διακόπτη της μονάδας αναρρόφησης.
Ο διακόπτης ανάβει.

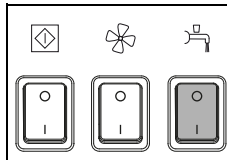

- Πιέστε το διακόπτη του διαλύματος καθαρισμού.
Ο διακόπτης ανάβει.

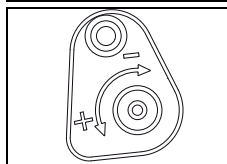

- Ρυθμίστε τη δόση του διαλύματος καθαρισμού με το ρυθμιστή ποσότητας.

Σημείωση:



Η Diversey συνιστά την εκτέλεση εργασιών με βιώσιμο τρόπο, μέσω του υπολογισμού της κατάλληλης ποσότητας δοσολογίας του προϊόντος. Η υπερδοσολογία ή η ανεπαρκής δοσολογία οδηγούν σε μη ικανοποιητικά αποτελέσματα καθαρισμού.

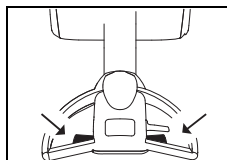

- Πιέστε το μοχλό λειτουργίας στη χειρολαβή της μηχανής.
Θα ξεκινήσει η περιστροφή της βούρτσας και η παροχή του διαλύματος καθαρισμού.

Μέθοδος καθαρισμού

Άμεση μέθοδος:

Λείανση και αναρρόφηση με ένα πέρασμα.

Έμμεση μέθοδος:

Εφαρμογή διαλύματος καθαρισμού, λείανση και αναρρόφηση με περισσότερα από ένα περάσματα.

Σημείωση:



Περισσότερες λεπτομέρειες σχετικά με την άμεση και έμμεση μέθοδο θα βρείτε στην αντίστοιχη κάρτα οδηγιών.

Για αναλυτικές πληροφορίες, επικοινωνήστε με το σύμβουλο πελατών της TASKI.



Σημείωση:

Ανάλογα με το είδος του δαπέδου/των ακαθαρσιών και του καθαριστικού προϊόντος, ενδέχεται να επηρεαστεί ο τρόπος κίνησης της μηχανής.

Με τη χρήση προαιρετικών τροχών μπορεί να βελτιωθεί η πρόσφυση της μηχανής στο δάπεδο. Απευθυνθείτε στον σύμβουλο πωλητών της TASKI.

Επαναπλήρωση με διάλυμα καθαρισμού



Υπόδειξη:

Κάθε φορά που εργάζεστε χωρίς να χρησιμοποιείτε διάλυμα καθαρισμού, ενδέχεται να προκαλέσετε ζημιά στο δάπεδο.



Σημείωση:

Ένας έντονος διακεκομμένος θόρυβος που προέρχεται από την αντλία υποδεικνύει ότι ο κάδος καθαρού νερού είναι άδειος.



Υπόδειξη:

Η αντλία δεν πρέπει να λειτουργεί για μεγάλο χρονικό διάστημα χωρίς νερό.

- Η μηχανή πρέπει να βρίσκεται εκτός λειτουργίας.
- Ανοίξτε το κάλυμμα κάδου.
- Γεμίστε τον κάδο καθαρού νερού με νερό, ανατρέξτε στη σελίδα 114.
- Χρησιμοποιώντας το δοσομετρικό καπάκι, προσθέστε το προϊόν καθαρισμού.
- Κλείστε το κάλυμμα κάδου.

Ο κάδος ακαθάρτων είναι πλήρης

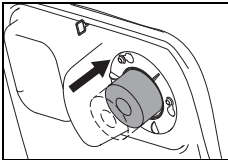

- Όταν ο κάδος ακαθάρτων είναι πλήρης, το φλοτέρ στο φίλτρο αναρρόφησης αναρροφάται.

Η αλλαγή στον ήχο λόγω της αύξησης των στροφών της σκούπας καθώς και η εκροή νερού στο πάτωμα αποτελούν ενδείξεις ότι ο κάδος ακαθάρτων είναι πλήρης.

- Αδειάστε τον κάδο ακαθάρτων, ανατρέξτε στη σελίδα 117.

Τέλος λειτουργίας

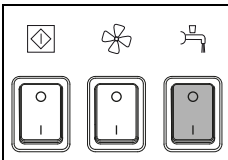

- Πιέστε το διακόπτη του διαλύματος καθαρισμού.
Η διαδικασία τροφοδοσίας του διαλύματος καθαρισμού διακόπτεται.

- Συνεχίστε την οδήγηση για μερικά ακόμα μέτρα.



Σημείωση:

Ιδιαίτερα σημαντικό όταν χρησιμοποιείτε τσόχες επαφής TASKI!

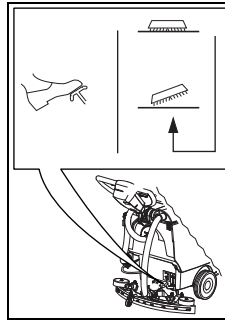

- Για να ανασηκωθεί η βούρτσα πιέστε το πεντάλ ποδιού προς τα κάτω και ασφαλίστε το.

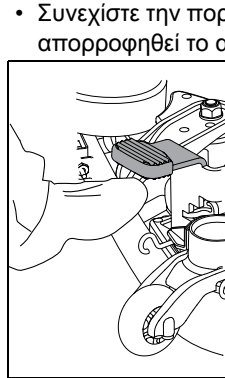

- Συνεχίστε την πορεία σας για μερικά μέτρα ακόμα ώστε να απορροφηθεί το ακάθαρτο νερό που έχει απομείνει.
- Ανασηκώστε το squeegee.



- Θέστε τη μονάδα αναρρόφησης και πάλι σε λειτουργία, ώστε να απορροφηθεί το ακάθαρτο νερό που έχει απομείνει στον εύκαμπτο σωλήνα.

- Πιέστε το διακόπτη της μονάδας αναρρόφησης.
Ο κινητήρας αναρρόφησης σταματά τη λειτουργία του.

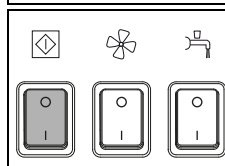

- Απενεργοποιήστε τη μηχανή (κεντρικός διακόπτης) και αποσυνδέστε το βύσμα από το φις τροφοδοσίας.



Υπόδειξη:

Κατά την εκτέλεση των επόμενων βημάτων εκκένωσης και καθαρισμού, η μηχανή πρέπει να είναι πάντα απενεργοποιημένη (κύριος διακόπτης) και το βύσμα αποσυνδεδεμένο από την πρίζα.

Αφαιρέστε και καθαρίστε το squeegee

- Αποσυνδέστε τον εύκαμπτο σωλήνα αναρρόφησης από τις υποδοχές του squeegee.

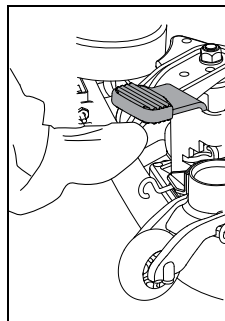

- Ανασηκώστε το squeegee με το πόδι.

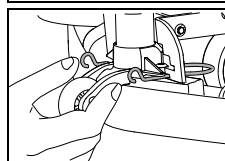

- Πιέστε τα ελατήρια ασφαλίσεως μεταξύ τους. Το squeegee θα απελευθερωθεί και θα μπορείτε να το βγάλετε από την υποδοχή.

- Καθαρίστε το squeegee με τρεχούμενο νερό χρησιμοποιώντας μια βούρτσα.



Σημείωση:

Για να πετύχετε το βέλτιστο αποτέλεσμα αναρρόφησης, χρησιμοποιήστε αποκλειστικά καθαρές και ανέπαφες λεπίδες!

Αδειασμα και καθαρισμα του κάδου ακάθαρτου και καθαρού νερού



Σημείωση:

Η απόρριψη του ακάθαρτου νερού ή του διαλύματος καθαρισμού πρέπει να γίνεται με βάση τις εκάστοτε εθνικές διατάξεις.



Σημείωση:

Κατά το αδειασμα του κάδου του ακάθαρτου νερού λαμβάνετε υπόψη σας τις διατάξεις για τον ατομικό εξοπλισμό προστασίας του κατασκευαστή του διαλύματος καθαρισμού.

Ακολουθήστε την παρακάτω διαδικασία:

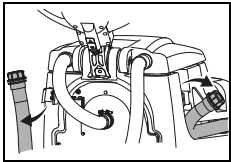

- Τραβήξτε τον εύκαμπτο σωλήνα αποστράγγισης του καθαρού νερού από τον βραχίονα στήριξης.

- Ανοίξτε το κόκκινο ή το μπλε κάλυμμα σε ύψος που να μπορείτε να το πιάσετε, κατεβάστε το άκρο του εύκαμπτου σωλήνα αργά και αδειάστε τον κάδο ακαθάρτων ή τον κάδο καθαρού νερού.

Καθάρισμα του κάδου ακάθαρτων και του κάδου καθαρού νερού

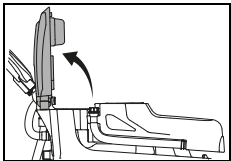

- Ανοίξτε το κάλυμμα κάδου.

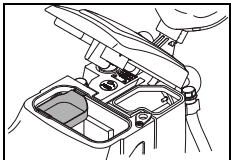

- Βγάλτε προς τα έξω το (κίτρινο) κόσκινο ακαθαρσιών, αδειάστε και ξεπλύνετε με άφθονο τρεχούμενο νερό.

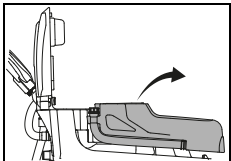

- Αφαιρέστε τον κάδο από τη μηχανή.
- Ξεπλύνετε το κάδο ακαθάρτων και τον κάδο καθαρού νερού με άφθονο καθαρό νερό.

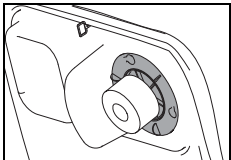

- Αφαιρέστε το (κίτρινο) φίλτρο αναρρόφησης και απομακρύνετε τη βρωμιά με ένα πανί ή μια μαλακή βούρτσα.

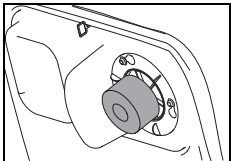

- Ελέγξτε ότι το φλοτέρ λειτουργεί κανονικά.



Υπόδειξη:

Αν το φίλτρο αναρρόφησης έχει φράξει ενδέχεται να μειώσει την απόδοση αναρρόφησης της μηχανής.

- Μετά την εκκένωση, βιδώστε ξανά το κόκκινο και το μπλε κάλυμμα και κρεμάστε τον εύκαμπτο σωλήνα ξανά στον βραχίονα στήριξης.
- Τοποθετήστε τον κάδο πάλι στη μηχανή.
- Τοποθετήστε το (κίτρινο) κόσκινο ακαθαρσιών και το φίλτρο αναρρόφησης ξανά στη θέση τους.

Καθαρισμός φίλτρου κάδου καθαρού νερού

Μετά από κάθε τέλος λειτουργίας καθαρίζετε το φίλτρο κάδου καθαρού νερού.

Τα φίλτρα που έχουν φράξει μπορεί να εμποδίσουν την τροφοδοσία του διαλύματος καθαρισμού, προκαλώντας έτσι ζημιά στο δάπεδο.

- Η μηχανή πρέπει να βρίσκεται εκτός λειτουργίας (κεντρικός διακόπτης).

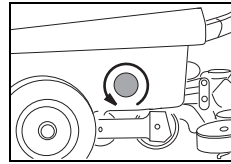

- Ξεβιδώστε και αφαιρέστε το φίλτρο κάδου καθαρού νερού.
- Ξεπλύνετε το με άφθονο καθαρό νερό.

Σημείωση:



Το φίλτρο βρίσκεται πιο βαθιά από την έξοδο του κάδου. Μια υπολειπόμενη ποσότητα διαλύματος καθαρισμού εκρέει μόνο όταν ξεβιδωθεί το φίλτρο.

- Τοποθετήστε ξανά το φίλτρο στη θέση του και βιδώστε το.

Αφαίρεση και καθαρισμός βούρτσας

Σημείωση:



Να καθαρίζετε τις βούρτσες ύστερα από κάθε ολοκλήρωση εργασίας καθαρισμού.

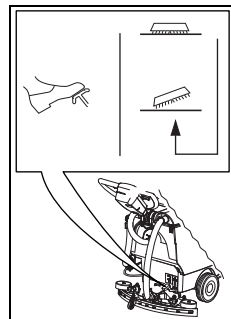

- Για να ανασηκωθεί η βούρτσα πιέστε το πεντάλ ποδιού προς τα κάτω και ασφαλίστε το.

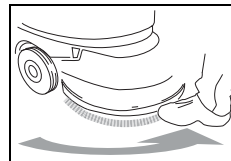

- Απομακρύνετε τη βούρτσα με το πόδι από τον συζεύκτη, γυρνώντας το αριστερόστροφα.

- Καθαρίστε τη βούρτσα τοποθετώντας την κάτω από τρεχούμενο νερό.

Καθαρισμός μηχανής



Υπόδειξη:

Καθαρίστε τη μηχανή με καθαριστικό υψηλής πίεσης ή με εκτόξευση νερού.

Αν εισχωρήσει νερό στη μηχανή ενδέχεται να προκαλέσει σημαντικές βλάβες σε μηχανικά ή ηλεκτρικά εξαρτήματα.

- Καθαρίστε τη μηχανή με ένα υγρό πανί.

Αποθήκευση / Στάθμευση μηχανής (εκτός λειτουργίας)

Σημείωση:



Πρέπει να έχετε θέσει τη μηχανή εκτός λειτουργίας (κεντρικός διακόπτης) και το βύσμα να είναι αποσυνδεδεμένο από το φως τροφοδοσίας.

Σημείωση:



Όταν αποθηκεύετε τη μηχανή, το squeegee και οι βούρτσες πρέπει να είναι ανασηκωμένα και το κάλυμμα κάδου ανοιχτό. Έτσι, ο κάδος στεγνώνει.

Με αυτό τον τρόπο αποφεύγετε τη δημιουργία μυκήτων και δυσάρεστων οσμών.

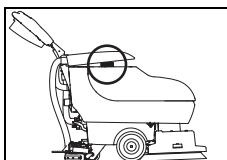

- Ανασηκώστε τον κάδο και περιστρέψτε το κόσκινο ακαθαρσιών.
- Χαμηλώστε το κάλυμμα κάδου και τοποθετήστε το προσεκτικά στο κόσκινο ακαθαρσιών.

Σέρβις, συντήρηση και φροντίδα

Η συντήρηση της μηχανής αποτελεί προϋπόθεση για την άριστη λειτουργία και μακροχρόνια χρήση.



Υπόδειξη:

Επιτρέπεται αποκλειστικά η χρήση αυθεντικών εξαρτημάτων TASKI, αλλιώς ακυρώνεται οποιαδήποτε εγγύηση!

Επεξήγηση εικόνων:

◇ = Με κάθε ολοκλήρωση καθαρισμού, ◇◇ = κάθε εβδομάδα, ◇◇◇ = κάθε μήνα, ⊗ = ένδειξη για σέρβις

Δραστηριότητα	◇	◇◇	◇◇◇	⊗	Σελίδα
Αδειάστε και καθαρίστε τον κάδο ακαθαρτού και καθαρού νερού	•				117
Ελέγξτε / Καθαρίστε το φίλτρο αναρροφήσεως για τυχόν ακαθαρσίες	•				
Καθαρίστε όλα τα εξαρτήματα με κίτρινη επισήμανση	•				
Καθαρίστε τις βούρτσες	•				117
Καθαρίστε το squeegee, ελέγξτε ότι οι λεπίδες δεν έχουν φθαρεί και, ενδεχομένως, αντικαταστήστε τη	•				116
Σκουπίστε τη μηχανή με ένα υγρό πανί	•				117
Καθαρίστε την τσιμούχα στο κάλυμμα του κάδου, ελέγξτε ότι δεν έχει υποστεί ρωγμές και, ενδεχομένως, αντικαταστήστε την	•				

Διαστήματα σέρβις

Οι μηχανές TASKI είναι μηχανές υψηλής ποιότητας, η ασφάλεια των οποίων έχει ελεγχθεί κατά την κατασκευή τους από εγκεκριμένους ελεγκτές. Ύστερα από μακρόχρονη χρήση, τα ηλεκτρικά και μηχανικά εξαρτήματα υφίστανται φθορές και παλαιώνουν.

- Για να παραμείνουν οι μηχανές ασφαλείς και λειτουργικές, πρέπει έπειτα από 450 ώρες εργασίας ή τουλάχιστον μία φορά το χρόνο να παραδίδονται για σέρβις.

Σημείωση:



Σε έκτακτες περιπτώσεις ή/και σε περίπτωση ανεπαρκούς συντήρησης απαιτούνται συχνότερα σέρβις.

Κέντρο σέρβις

Σε περίπτωση που παρατηρήσετε κάποια βλάβη ή κάνετε μια παραγγελία και θέλετε να επικοινωνήσετε μαζί μας, θα πρέπει να μας αναφέρετε τον τύπο και τον αριθμό της μηχανής.

Τα στοιχεία αυτά αναφέρονται στην πινακίδα με τον τύπο της μηχανής σας. Στην τελευταία σελίδα των Οδηγιών χρήσεως θα βρείτε τη διεύθυνση του πλησιέστερου συνεργάτη σέρβις της TASKI.

Αλλαγή ελασμάτων

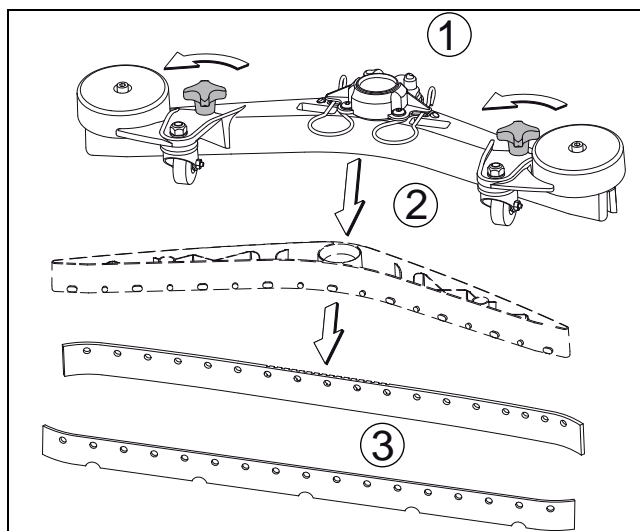

- Ξεβιδώστε το κομβίο με σπείρωμα (1), τραβήξτε το σώμα των λεπίδων (2) από το σώμα squeegee και αφαιρέστε τις λεπίδες (3)
- Τώρα μπορείτε να αναστρέψετε τις λεπίδες ή να τις αντικαταστήσετε.
- Τοποθετήστε το σώμα των λεπίδων (2) πάλι στο σώμα squeegee και βιδώστε ξανά το κομβίο με σπείρωμα (1).

Βλάβη	Πιθανή αιτία	Αντιμετώπιση βλάβης	Σελίδα
Η μηχανή δεν λειτουργεί	Το βύσμα δεν έχει συνδεθεί στο φιν τροφοδοσίας	• Συνδέστε το βύσμα με την πρίζα ρεύματος	113
	Ο κεντρικός διακόπτης είναι κλειστός	• Ενεργοποιήστε τον κεντρικό διακόπτη	
	Το φιν ή το καλώδιο τροφοδοσίας έχει βλάβη	• Επικοινωνήστε με το συνεργάτη σέρβις	
Δεν γίνεται διακοπή της μονάδας βουρτσών και της μονάδας αναρρόφησης	Σφάλμα της ηλεκτρονικής πλακέτας ή του πίνακα ελέγχου	• Απενεργοποιήστε τη μηχανή (κεντρικός διακόπτης) και αποσυνδέστε το βύσμα από το φιν τροφοδοσίας. • Επικοινωνήστε με το συνεργάτη σέρβις	113
Η βούρτσα δεν περιστρέφεται	Η μηχανή έχει υπερφορτωθεί, λειτουργεί ο διακόπτης υπερφόρτωσης	• Απελευθερώστε και πιέστε ξανά το διακόπτη μετάδοσης κίνησης	113
	Ο κινητήρας λειτουργεί, η βούρτσα όχι	• Ο ιμάντας ώθησης έχει σκιστεί • Επικοινωνήστε με το συνεργάτη σέρβις	
Χαμηλή απόδοση αναρρόφησης Το δάπεδο παραμένει υγρό Το ακάθαρτο νερό δεν απορροφάται	Η μονάδα αναρρόφησης δεν λειτουργεί	• Πατήστε το πλήκτρο μονάδας αναρρόφησης	113
	Το φλοτέρ κλείνει την είσοδο τροφοδοσίας της μονάδας αναρρόφησης (προστασία υπερπλήρωσης του κάδου ακαθάρτων)	• Ο κάδος ακαθάρτων είναι πλήρης, ελέγξτε τον • Ελέγξτε ότι το φλοτέρ λειτουργεί κανονικά	113
	Δεν έχει συνδεθεί ο εύκαμπτος σωλήνας αναρρόφησης	• Συνδέστε τον εύκαμπτο σωλήνα αναρρόφησης	114
	Το squeegee δεν βρίσκεται στο δάπεδο	• Ελέγξτε ότι το σημείο στήριξης του squeegee είναι κατάλληλο για χρήση	114
	Οι λεπίδες έχουν φθορές	• Αλλάξτε τις λεπίδες	118
	Ο εύκαμπτος σωλήνας ή το squeegee έχουν φράξει (π.χ. με κομμάτια ξύλου ή υπολείμματα ουσιών)	• Αφαιρέστε τα ξένα σώματα	
	Το φίλτρο αναρρόφησης έχει φράξει	• Αφαιρέστε τα ξένα σώματα	113
	Ελέγξτε εάν η τσιμούχα του καλύμματος κάδου έχει σκιστεί /είναι βρώμικη	• Καθαρίστε την τσιμούχα ή αντικαταστήστε την εάν παρουσιάζει φθορές	
	Το κόσκινο ακαθαρσιών είναι πλήρες	• Αφαιρέστε το κόσκινο ακαθαρσιών και πλύνετε το με τρεχούμενο νερό	
Ανεπαρκής τροφοδότηση με διάλυμα καθαρισμού	Ο κάδος διαλύματος καθαρισμού (κάδος καθαρού νερού) είναι άδειος	• Ελέγξτε τον κάδο διαλύματος καθαρισμού (κάδος καθαρού νερού) και γεμίστε τον με νερό	116
	Το φίλτρο του κάδου καθαρού νερού έχει φράξει	• Καθαρίστε το φίλτρο του κάδου καθαρού νερού	117
	Απενεργοποίηση του πλήκτρου διαλύματος καθαρισμού	• Πατήστε το πλήκτρο διαλύματος καθαρισμού	113
Η μηχανή παρουσιάζει διαρροή αφρού ή υγρού	Το φλοτέρ δεν λειτουργεί σωστά	• Απενεργοποιήστε τη μονάδα αναρρόφησης • Ελέγξτε ότι το φλοτέρ λειτουργεί κανονικά	

Τεχνικές πληροφορίες

Μηχανή	455E					
Πλάτος εργασίας	43					εκ.
Πλάτος squeegee	69					εκ.
Διαστάσεις (Μ x Π x Υ)	139 x 69 x 110					εκ.
Μέγιστο επιτρεπτό βάρος μηχανής	90					κιλά
Ονομαστική τάση	220-240V	110-127V~	220V	100V	100V	AC
Ονομαστική ισχύς	1500					W
Συχνότητα	50	60	60	60	50	Hz
Μήκος κύριου καλωδίου	25					m
Ονομαστική χωρητικότητα κάδου καθαρού νερού +/- 5%	22					λίτρα

Μετρούμενες τιμές κατά IEC 60335-2-72		
Επίπεδο της ηχητικής πίεσης LpA	68	dB(A)
Αστάθεια KpA	3	dB(A)
Συνολική τιμή ταλαντώσεων	<2,5	m/s2
Αστάθεια K	0,25	m/s2
Προστασία από την εκτόξευση νερού	IPX4	
Κλάση προστασίας	I	

Εξαρτήματα

Αριθ.	Προϊόν	
7510829	Δίσκος οδηγός 43 εκ.	1x
8504750	Βούρτσα τριψίματος nylon 43 εκ.	1x
8504780	Βούρτσα απόξεσης nylon 43 εκ.	1x
8504800	Βούρτσα σκυροδέματος 43 εκ.	1x
8502830	Μάνικα με επιστόμιο και εξάρτημα σύνδεσης νερού γενικής χρήσης	x
	Διάφορες τσόχες (από πολυεστέρα, καφέ, μπλε, κόκκινες και τσόχες επαφής)	x

Μεταφορά



Υπόδειξη:

Η ανύψωση αυτής της μηχανής επιτρέπεται μόνο με τη χρήση βοηθητικών μέσων (π.χ. ανυψωτική πλατφόρμα, ράμπα φόρτωσης κλπ.)!



Διάθεση

Σημείωση:

Ελέγξτε με προσοχή ότι, κατά τη μεταφορά, η μηχανή είναι καλά ασφαλισμένη στο όχημα μεταφοράς.



Σημείωση:

Δεν επιτρέπεται η μεταφορά της μηχανής, όταν αυτή βρίσκεται σε κίνηση.



Σημείωση:

Μετά τη λήξη διάρκειας ζωής τους, η μηχανή και ο εξοπλισμός πρέπει να απορριφθούν σύμφωνα με τις εκάστοτε ειδικές εθνικές διατάξεις. Συμβουλευτείτε το συνεργάτη σέρβις της Diversey.

Διαστάσεις μηχανής

Οι διαστάσεις αναφέρονται σε εκατοστά!

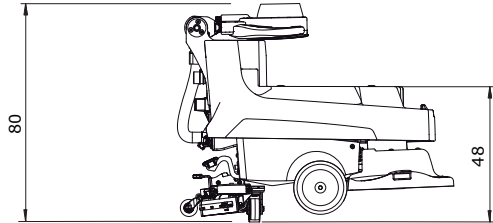
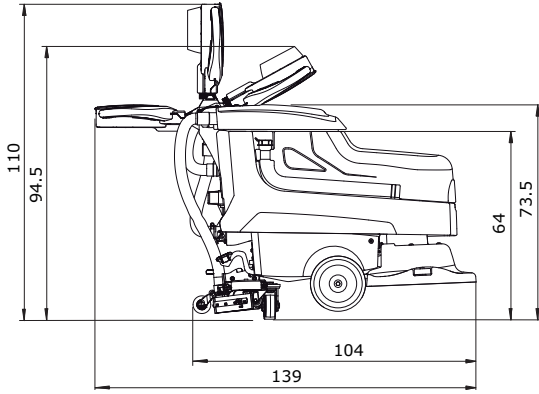
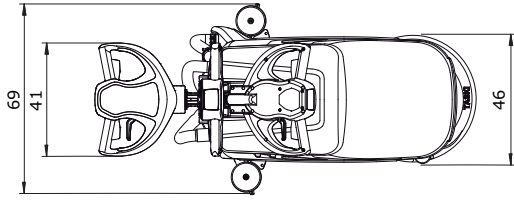

Originalna uputa za upotrebu



OPREZI!

Prije prvog stavljanja u pogon, obvezno pročitajte uputu za upotrebu i sigurnosna upozorenja.

Brižljivo spremite uputu za upotrebu na lako dostupno mjesto da biste je u svakom trenutku mogli prelistati.

Objašnjenje znakova



Oprez:

Označava važne podatke, čije neuvažavanje može dovesti do ugrožavanja osoba i / ili opsežnih materijalnih šteta!



Pažnja:

Označava važne informacije, čije neuvažavanje može dovesti do kvarova i materijalnih šteta!



Upozorenje:

Označava važne podatke o ekonomičnoj primjeni, čije neuvažavanje može dovesti do kvarova!

• Obilježava radne korake koje morate izvršavati navedenim redom.

Sadržaj

Sigurnosna upozorenja	122
Sredstva za čišćenje	124
Proširena dokumentacija	124
Pregled konstrukcije	125
Prije stavljanja u pogon	126
Početak rada	127
Završetak rada	128
Servis, održavanje i njega	130
Kvarovi	131
Tehničke informacije	132
Pribor	132
Transport	132
Zbrinjavanje	132
Dimenzije stroja	133

Namjenska primjena

Strojevi su namijenjeni korištenju u gospodarske svrhe (npr. u hotelima, školama, bolnicama, tvornicama, trgovačkim centrima, sportskim dvoranama, uredima i sl.). Ovi strojevi služe za mokro čišćenje tvrdih podova pri čemu je potrebno izričito pridržavanje ove upute za upotrebu. Strojevi su koncipirani isključivo za upotrebu u interijerima.



Pažnja:

Stroj se ne smije koristiti za poliranje, podmazivanje, nanošenje voska, čišćenje tepiha i usisavanje prašine. Mokro čišćenje parketnih i laminatnih podova ovim strojem provodi se na vlastiti rizik.



Oprez:

Provedba izmjena na stroju bez odobrenja Diverseya dovodi do gubitka sigurnosnog znaka i oznake CE. Primjena stroja koja je protivna namjenskoj primjeni može dovesti do ozljeda, oštećenja stroja i šteta po okoliš. U takvim slučajevima propadaju svi zahtjevi po garanciji i eventualni jamstveni zahtjevi.

Sigurnosna upozorenja

Strojevi TASKI na temelju svoje koncepcije i konstrukcije zadovoljavaju relevantne, temeljne sigurnosne i zdravstvene zahtjeve smjernica EZ i stoga nose oznaku CE.



Oprez:

Stroj smiju koristiti samo osobe koje su upućene u njegovu pravilnu upotrebu ili su dokazale da njime znaju rukovati te su izričito ovlaštene za njegovo korištenje.



Oprez:

Stroj ne smiju koristiti osobe, uključujući djecu, s ograničenim fizičkim, senzoričkim ili mentalnim sposobnostima ili manjkom iskustva i znanja.

Potrebno je nadzirati djecu kako biste bili sigurni da se ne igraju sa strojem.



Oprez:

Stroj se ne smije koristiti u prostorijama u kojima se skladište ili prerađuju eksplozijom ugrožene i lako gorive tvari (npr. benzin, otapala, loživo ulje, prašine itd.).

Električne ili mehaničke komponente mogu izazvati zapaljenje tih tvari.



Oprez:

Stroj se ne smije koristiti za usisavanje otrovnih, po zdravlje štetnih, nagrizajućih ili izjedajućih tvari (npr. opasnih prašina itd.). Filtarski sustav ne može u dovoljnoj mjeri zadržati tvari te vrste.

Ne može se isključiti moguć negativan utjecaj na korisnika i treće osobe.

**Oprez:**

Tijekom rada vodite računa o lokalnim okolnostima, npr. o drugim osobama i djeci! Brzinu treba smanjiti prije svega u blizini nepreglednih mjesta, npr. ispred vrata i u zavojima.

**Oprez:**

Na ovom se stroju ne smiju prevoziti dodatne osobe i predmeti.

**Oprez:**

Prilikom pojavljivanja greške u radu, kvara, kao i nakon sudara ili naglog pada, stroj prije ponovnog stavljanja u upotrebu treba provjeriti ovlaštena stručna osoba. Isto vrijedi i za slučajeve u kojima je stroj bio ostavljen na otvorenom i uronjen u vodu odnosno bio izložen vlazi.

**Oprez:**

U slučaju oštećenja sigurnosno relevantnih dijelova kao što su poklopac kutije za alat, mrežni kabeli ili poklopci koji omogućuju pristup dijelovima pod naponom, odmah je potrebno prekinuti rad stroja!

**Oprez:**

Stroj se ne smije odlagati, pakirati ili skladištiti pod nagibom.

**Oprez:**

Tijekom svih radova na stroju potrebno je isključiti stroj.

**Oprez:**

Stroj se ne smije koristiti u prostorijama s elektromagnetskim opterećenjem (elektronički smog).

**Oprez:**

Stroj se ne smije >2% koristiti pod nagibom.

Naglo naganjanje može naškoditi stabilnosti stroja te je stoga zabranjeno. Postoji opasnost od nezgoda.

**Pažnja:**

Pobrinite se da se stroj ne upotrebljava neovlašteno. Prije udaljevanja od stroja, pohranite stroj u zatvorenoj prostoriji.

**Pažnja:**

Stroj se smije pokretati i skladištiti samo u suhom okruženju s malim količinama prašine, pri temperaturama od +10 do +35 stupnjeva.

**Pažnja:**

Popravke mehaničkih ili električnih dijelova stroja smiju provoditi samo ovlaštene stručne osobe koje su upoznate sa svim relevantnim sigurnosnim propisima.

**Pažnja:**

Smiju se koristiti isključivo alati koji su utvrđeni pod priborom u ovoj uputi za upotrebu (četke, jastučići i slično) ili koje preporuča TASKI-jev savjetnik. Ostali alati mogu naškoditi sigurnosti i funkcijama stroja.

**Pažnja:**

Potrebno je dosljedno pridržavanje nacionalnih propisa o zaštiti osoba i o sprječavanju nezgoda, kao i podataka proizvođača o upotrebi sredstava za čišćenje.

**Pažnja:**

Zabranjeno je ukopčavati i iskopčavati mrežni utikač mokrim rukama!

**Pažnja:**

Provjerite odgovara li navedeni nazivni napon na označnoj pločici Vašem mrežnom naponu!

**Pažnja:**

Pripazite da ne oštetite mrežni kabel rotacijskim alatima (četke, jastučići i slično), stiskanjem, povlačenjem, izvorima topline, masnoće te oštrim rubovima!

**Pažnja:**

Ako iz stroja istječe pjena ili tekućina, odmah isključite usisni agregat!

**Pažnja:**

Uređaji i strojevi iz programa TASKI konstruiraju se tako da se, prema trenutnom stanju znanosti, može isključiti ugrožavanje zdravlja zbog emisije buke i vibracija.

Vidi Tehničke informacije na stranici 132.

Sredstva za čišćenje



Upozorenje:

Strojevi TASKI su konstruirani tako da postižu optimalne rezultate pri čišćenju proizvodima za čišćenje iz programa TASKI.

Ostali proizvodi za čišćenje mogu dovesti do smetnji u radu i oštećenja stroja ili ugrožavanja radne okoline.

Iz tog razloga preporučujemo korištenje isključivo proizvoda za čišćenje TASKI.

Kvarovi do kojih dođe zbog pogrešnih proizvoda za čišćenje nisu pokriveni garancijom.

Molimo da za pobliže informacije kontaktirate Vašeg TASKI-jevog servisnog partnera.

Proširena dokumentacija



Upozorenje:

Električna shema ovog stroja nalazi se na popisu zamjenskih dijelova.

Za pobliže informacije kontaktirajte servis.

Pregled konstrukcije

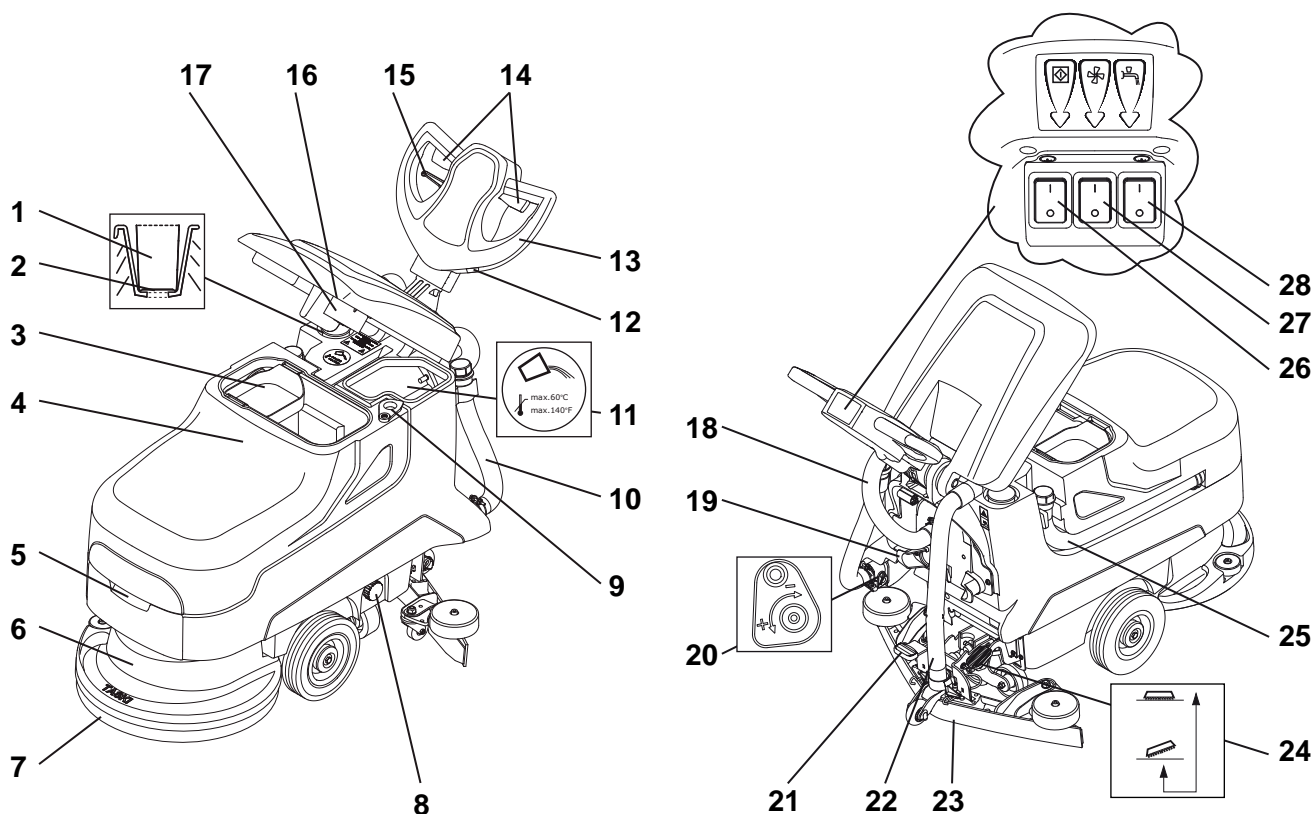

- 1 Pretinac za pomoć pri doziranju
- 2 Indikator visine punjenja
- 3 Košara za grubu prljavštinu
- 4 Spremnik za prljavu vodu
- 5 Ručka
- 6 Agregat za alat
- 7 Alat (četke, jastučići itd.)
- 8 Filtar spremnika za čistu vodu
- 9 Otvor za pražnjenje
- 10 Crijevo za pražnjenje otopine za čišćenje (plavi poklopac)
- 11 Spremnik za čistu vodu
- 12 Brojač radnih sati (opcionalno)
- 13 Ručka za vožnju
- 14 Ručica za upravljanje (motor četke uključen/ isključen)
- 15 Ručica za prilagođavanje (nagiba ručke za vožnju)
- 16 Usisni filter
- 17 Plovak (sredstvo za sprječavanje prepunjavanja spremnika za prljavu vodu)
- 18 Turbina za usisno crijevo
- 19 Držač za mrežni kabel
- 20 Prekidač za regulaciju vode
- 21 Nožna papučica za usisnu mlaznicu
- 22 Usisna mlaznica za usisno crijevo
- 23 Usisna mlaznica
- 24 Nožna papučica za alat
- 25 Crijevo za pražnjenje prljave vode (crveni poklopac)
- 26 Glavni prekidač (uključeno / isključeno)
- 27 Prekidač za usisni agregat
- 28 Prekidač za otopinu za čišćenje

Prije stavljanja u pogon

Umetnite alat

Prije umetanja provjerite:

- da četkica nije ispod crvene oznake (pramen čekinja) i da duljina čekinja nije manja od 1 cm.
- je li jastučić istrošen i je li čist.



Pažnja:

Ne koristite četke koje su dosegle svoju granicu istrošenosti. Indikacija istrošenosti je duljina crvenog pramena čekinja. Ne koristite jastučice koji su istrošeni ili prljavi. Koristite isključivo originalne TASKI alate. Neuvažavanje tih pravila može dovesti do manjkavih rezultata čišćenja ili oštećenja obloga.

- Stroj mora biti isključen (glavni prekidač).
- Smjestite alat ispod agregata za alat.
- Utaknite utikač u mrežnu utičnicu.

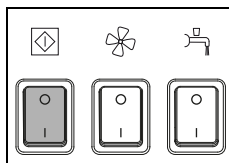

- Uključite stroj (glavni prekidač).
Prekidač zabljesne.

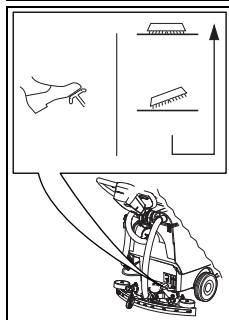

- Deblokirajte nožnu polugu i polako spustite alat.

- Kratko pritisnite ručicu za upravljanje.
Ovim postupkom alat se centrira i spaja.



Upozorenje:

Kada je četka spuštena, laganim pokretima stroja unaprijed i unatrag moguće je olakšati spajanje.

Montirajte usisnu mlaznicu

- Stroj mora biti isključen (glavni prekidač).
- Usisnu mlaznicu smjestite (2) ispod držača mlaznica (1).

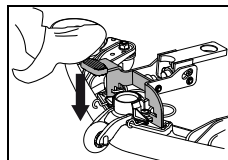
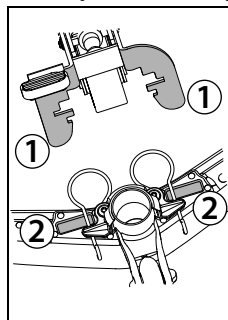

- Pritišćite nožnu polugu prema dolje dok se držač mlaznice ne uglati.
- Nataknite usisno crijevo na nastavak mlaznice.

Napunite spremnik za čistu vodu



Pažnja:

Maksimalna dozvoljena temperatura vode 60 °C/140 °F.

Diversey preporučuje korištenje hladne vode budući da vruća voda u kontaktu s tлом odmah poprima temperaturu tla i stoga od nje nema nikakve koristi.

- Stroj mora biti isključen (glavni prekidač).
- Otvorite poklopac spremnika.

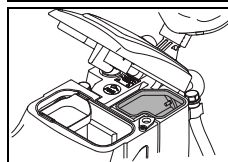
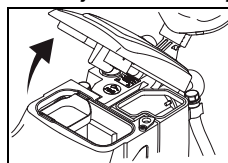

- Ulijte vodu u spremnik za čistu vodu.

Doziranje



Pažnja:

Kod rukovanja kemijskim proizvodima obvezno je nošenje rukavica, zaštitnih naočala i odgovarajuće (zaštitne) radne odjeće!

Upozorenje:

Koristite samo kemijske proizvode koje je preporučio Diversey i obvezno uvažavajte informacije o proizvodu.



Oprez:

Upotreba neprikladnih proizvoda (između ostalog i proizvoda koji sadrže klor, kiseline i otapala) može ugroziti zdravlje i uzrokovati znatna oštećenja stroja.



Upozorenje:

Za precizno doziranje upotrebljavajte skalu na dozirnoj posudi.
Oznaka razine punjenja na spremniku odgovara oznaci na dozirnoj posudi. Vrsta stroja naznačena je na dozirnoj posudi!

Primjeri doziranja:

Podaci na pakiranju proizvoda		Zapremina spremnika	Količina proizvoda po punjenju spremnika
0,25%	25 ml na 10 l vode	22l	50ml = 0,05l
0,5%	50 ml na 10 l vode	22l	100ml = 0,1l

- Ulijte prikladan proizvod u dozirnu posudu i izlijte njezin sadržaj u spremnik. Ponavljajte postupak sve dok ne postignete željenu dozu.
- Po završetku doziranja dozirna posuda ostaje u spremniku.

Postupak prije čišćenja



Pažnja:

Uklonite sve predmete (drvene i metalne dijelove itd.) s površine za čišćenje.
Rotacijski alati mogu zbaciti predmete i pritom mogu nastati ozljede osoba i oštećenja predmeta u okolini.

Početak rada



Pažnja:

Za vrijeme rada s ovim strojem uvijek nosite obuću s protukliznim potplatom i prikladnu radnu odjeću!



Pažnja:

Prije početka čišćenja u slobodnom prostoru probno pokrenite stroj kako biste se upoznali s načinom rada stroja!

Početak postupka čišćenja

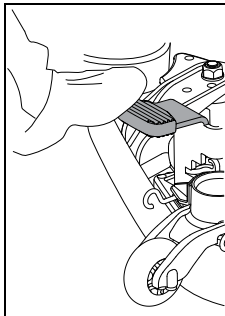

- Spustite usisnu mlaznicu.

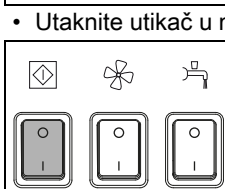

- Utaknite utikač u mrežnu utičnicu.
- Uključite stroj (glavni prekidač).
Prekidač zabljesne.

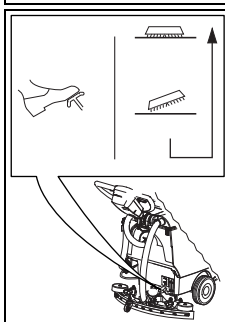

- Deblokirajte nožnu polugu i polako spustite alat.

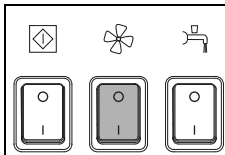

- Pritisnite prekidač za usisni agregat.
Prekidač zabljesne.

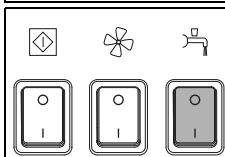

- Pritisnite prekidač za otopinu za čišćenje.
Prekidač zabljesne.

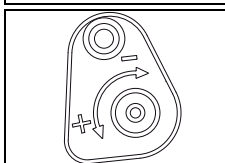

- Otopinu za čišćenje dozirajte pomoću naprave za regulaciju količine.



Upozorenje:

Diversey preporučuje održivi rad pomoću utvrđivanja točne količine proizvoda za doziranje. Upotreba prevelikih ili premalih doza proizvoda dovodi do nezadovoljavajućih rezultata čišćenja.

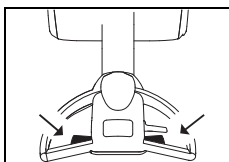

- Pritisnite ručicu za upravljanje na drški za navođenje.
Alat se počinje okretati i započinje dovod otopine za čišćenje.

Metoda čišćenja

Direktna metoda rada:

Ribanje i usisavanje u jednoj fazi rada.

Indirektna metoda rada:

Priprema otopine za čišćenje, ribanje i usisavanje u više faza rada.



Upozorenje:

Točnije detalje o direktnoj i indirektnoj metodi rada pronaći ćete na kartici s opisom metoda.

Molimo da za pobliže informacije kontaktirate Vašeg TASKI-jevog savjetnika za klijente.



Upozorenje:

U određenim slučajevima, specijalna kombinacija podne obloge/onečišćenja i proizvoda za čišćenje može imati negativan utjecaj na rukovanje strojem. Pomoću opcionalnih kotača moguće je poboljšati vučnu izvedbu stroja na podu. Molimo da se obratite svojem TASKI-jevom savjetniku za klijente.

Dolijevanje otopine za čišćenje



Pažnja:

Rad bez otopine za čišćenje može prouzročiti oštećenje podnih obloga.



Upozorenje:

Škripanje crpke ukazuje na to da je spremnik za čistu vodu prazan.



Pažnja:

Crpka ne smije dulje vrijeme raditi na suho.

- Stroj mora biti isključen.
- Otvorite poklopac spremnika.
- Napunite vodom spremnik za čistu vodu, vidi stranicu 126.
- Dodajte proizvod za čišćenje pomoću dozirne posude.
- Zatvorite poklopac spremnika.

Spremnik za prljavu vodu je pun

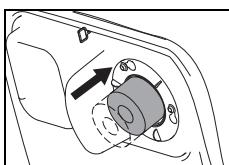

- Kada je spremnik za prljavu vodu pun, usisni filter uvlači plovak.
Na to Vam ukazuje promjena zvuka radi povećanja broja okretaja usisnog uređaja kao i zadržavanje vode na podu.

- Ispraznite spremnik s prljavom vodom, vidi stranicu 129.

Završetak rada

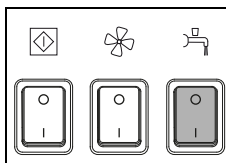

- Pritisnite prekidač za otopinu za čišćenje.
Dovod otopine za čišćenje se zaustavlja.

- Vozite još nekoliko metara.

Upozorenje:



Osobito važno kod TASKI kontaktnih jastučića!

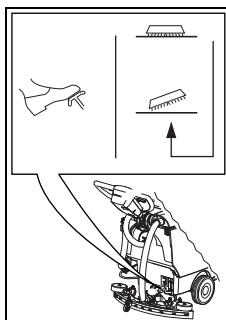

- Za podizanje alata pritisnite nožnu polugu prema dolje i uglavite je.

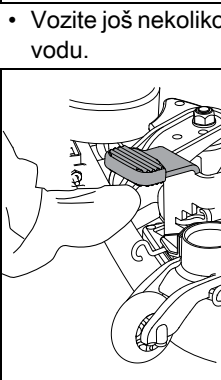

- Vozite još nekoliko metara da biste usisali preostalu prljavu vodu.

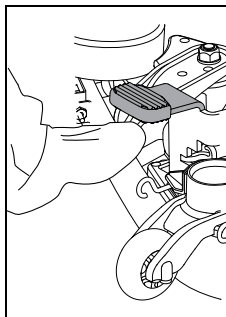

- Podignite usisnu mlaznicu.

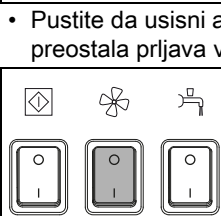

- Pustite da usisni agregat dalje radi kako bi se usisala preostala prljava voda u crijevu.

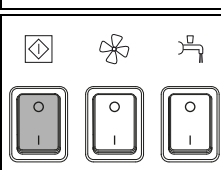

- Pritisnite prekidač za usisni agregat.
Usisni motor se isključuje.

- Isključite stroj (glavni prekidač) i izvucite utikač iz mrežne utičnice.



Pažnja:

Pri sljedećim koracima u postupcima pražnjenja i čišćenja stroj uvijek mora biti isključen (glavni prekidač), a utikač je potrebno izvući iz mrežne utičnice.

Odstranite i očistite usisnu mlaznicu

- Skinite usisno crijevo s nastavka mlaznice.
- Podignite usisnu mlaznicu nogom.

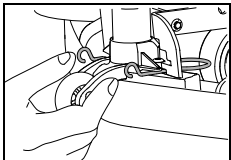
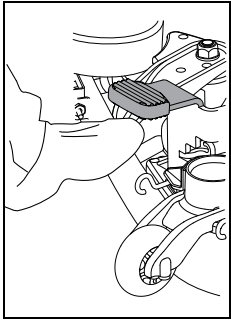

- Pritisnite opruge za zatvaranje. Na taj način oslobađate usisnu mlaznicu, tako da je možete izvaditi iz držača mlaznice.

- Očistite usisnu mlaznicu pomoću četkice pod mlazom tekuće vode.

Upozorenje:



Samo uz očišćene i neoštećene lamele može se postići optimalan rezultat usisavanja!

Ispraznite i očistite spremnik za prljavu i za čistu vodu

Upozorenje:



Prjalu vodu ili otopinu za čišćenje potrebno je zbrinuti sukladno nacionalnim propisima.

Upozorenje:



Za vrijeme pražnjenja spremnika za prjalu vodu poštujujte propise o osobnoj zaštitnoj opremi prema uputama proizvođača sredstva za čišćenje.

Postupite na sljedeći način:

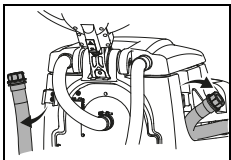

- Izvadite crijevo za pražnjenje iz držača.

- Otvorite crveni ili plavi poklopac do visine pogodne za rukovanje, polako spustite kraj crijeva i ispraznite spremnik za prjalu vodu ili spremnik za čistu vodu.

Očistite spremnik za prjalu i spremnik za čistu vodu.

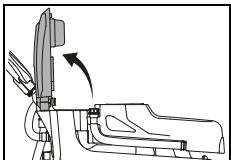

- Otvorite poklopac spremnika.

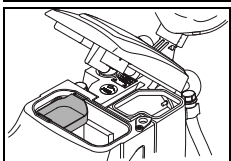

- Izvadite košaru za grubu prljavštinu (žuta), ispraznite je i temeljito isperite pod mlazom tekuće vode.

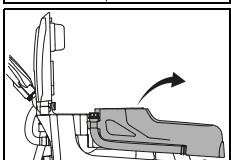

- Skinite spremnik sa stroja.
- Čistom vodom temeljito isperite spremnik za prjalu i spremnik za čistu vodu.

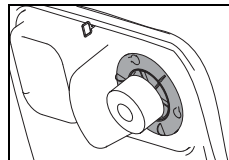

- Uklonite usisni filter (žuti), obrišite prljavštinu krpom ili je odstranite mekom četkicom.

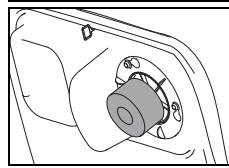

- Provjerite funkcionira li plovak ispravno.



Pažnja:

Začepljeni usisni filter može pogoršati usisni učinak.

- Nakon pražnjenja ponovno zavrtnite crveni i plavi poklopac i objesite crijevo natrag na držač.
- Ponovno postavite spremnik na stroj.
- Ponovno montirajte (žutu) košaru za grubu prljavštinu i usisni filter.

Očistite filter spremnika za čistu vodu

Filter spremnika za čistu vodu očistite nakon svakog završetka rada.

Začepljeni filtri mogu spriječiti dovod sredstva za čišćenje i time uzrokovati oštećenje podnih obloga.

- Stroj mora biti isključen (glavni prekidač).
- Odvrnite filter spremnika za čistu vodu i uklonite ga.
- Temeljito ga isperite čistom vodom.

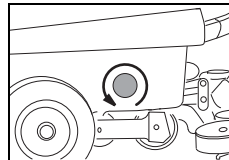

Upozorenje:



Filter je postavljen niže od ispusnog otvora spremnika. Pri odvrtanju filtra iscurit će preostala količina otopine za čišćenje.

- Ponovno postavite i zavrtnite filter.

Odstranite alat i očistite ga

Upozorenje:



Očistite alat nakon svakog završetka radova čišćenja.

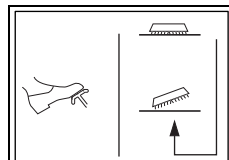

- Za podizanje alata pritisnite nožnu polugu prema dolje i uglavite je.

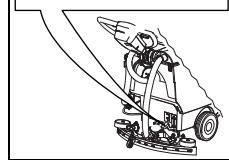

- Pomoću noge, okretanjem u smjeru suprotnom od kazaljke na satu, izvucite alat iz spojke alata.

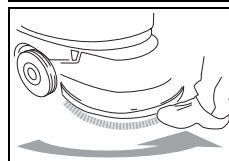

- Očistite alat pod mlazom tekuće vode.

Čišćenje stroja



Pažnja:

Nikada ne čistite stroj visokotlačnim peraćem ili vodenim mlazom.

Voda koja proдре u stroj može dovesti do znatnih oštećenja mehaničkih ili električnih dijelova.

- Prebrišite stroj vlažnom krpom.

Skladištenje / parkiranje stroja (izvan pogona)



Upozorenje:

Stroj mora biti isključen (glavni prekidač), a utikač je potrebno izvući iz mrežne utičnice.



Upozorenje:

Stroj se skladišti s podignutom usisnom mlaznicom, podignutim alatom i otvorenim poklopcem spremnika. Na taj se način spremnik može osušiti.

Tako sprječavamo razvoj gljivica plijesni i neugodnih mirisa.

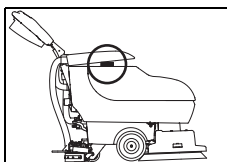

- Podignite spremnik i izvucite košaru za grubu prljavštinu.
- Spustite poklopac spremnika i oprezno ga položite na košaru za grubu prljavštinu.

Servis, održavanje i njega

Održavanje stroja preduvjet je za njegovo besprijekorno funkcioniranje i dug životni vijek.



Pažnja:

Smiju se koristiti samo TASKI originalni dijelovi, inače korisnik gubi sva prava po garanciji i jamstvu!

Objašnjenje znakova:

◇ = na kraju svakog čišćenja, ◇◇ = svaki tjedan,
◇◇◇ = svaki mjesec, ⊗ = lampica servisnog intervala

Aktivnost	◇	◇◇	◇◇◇	⊗	Stranica
Ispraznite i očistite spremnike za prljavu i za čistu vodu	•				129
Prekontrolirajte onečišćenja / očistite usisni filter	•				
Očistite sve žuto označene dijelove	•				
Očistite alate	•				129
Očistite usisnu mlaznicu, provjerite istrošenost lamela i po potrebi ih zamijenite	•				129
Obrišite stroj vlažnom krpom	•				130
Očistite brtvu poklopca spremnika, provjerite ima li na njoj pukotina i po potrebi je zamijenite	•				

Servisni interval

Strojevi TASKI visokokvalitetni su strojevi, koje su radi Vaše sigurnosti tvornički ispitali ovlašteni kontrolori. Nakon duljeg korištenja, električni i mehanički elementi podliježu trošenju i starenju.

- Radi očuvanja radne sigurnosti i pogonske pripravnosti, servis je potrebno provesti nakon 450 radnih sati ili barem jednom godišnje.

Upozorenje:



U slučaju izvanrednog opterećenja i/ili nedostatnog održavanja, potrebno je skratiti interval između dva servisa.

Servisni centar

Kada nas kontaktirate zbog smetnji u radu ili neke narudžbe, uvijek nam navedite oznaku tipa i broj stroja.

Te ćete podatke pronaći na označnoj pločici svog stroja. Na posljednjoj stranici ovih uputa za upotrebu pronaći ćete adresu Vama najbližeg TASKI-jevog servisnog partnera.

Zamjena lamela

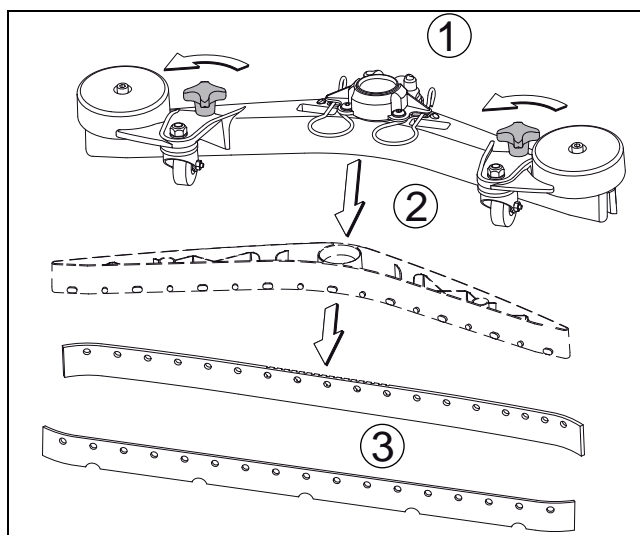

- Odvrnite zvjezdaste ručke (1), izvucite tijelo lamela (2) iz tijela mlaznice i izvadite lamele (3)
- Sada možete okretati lamele ili ih zamijeniti.
- Ponovno utaknite tijelo lamela (2) u tijelo mlaznice i zavrnite zvjezdaste ručke (1).

Kvarovi

Kvar	Mogući uzrok	Otklanjanje kvara	Stranica
Stroj je neispravan	Utikač nije utaknut u mrežnu utičnicu	<ul style="list-style-type: none"> Povežite utikač baterije s mrežnom utičnicom 	
	Glavni prekidač je isključen	<ul style="list-style-type: none"> Uključite glavni prekidač 	125
	Mrežni utikač ili kabel je neispravan	<ul style="list-style-type: none"> Kontaktirajte servisnog partnera 	
Agregat za alat ili usisni agregat se ne može isključiti	Greška u sustavu elektronike ili na upravljačkoj ploči	<ul style="list-style-type: none"> Isključite stroj (glavni prekidač) i izvucite utikač iz mrežne utičnice. Kontaktirajte servisnog partnera 	125
Četka se ne okreće	Preopterećenje stroja, uređaj za zaštitu od nadstruje	<ul style="list-style-type: none"> Otpustite pogon prekidača i pritisnite ga još jednom 	125
	Motor se okreće, alat se ne okreće	<ul style="list-style-type: none"> Puknuće na pogonskom remenu Kontaktirajte servisnog partnera 	
Loš usisni učinak Pod ostaje mokar Prljava voda se ne usisava	Usisni agregat nije uključen	<ul style="list-style-type: none"> Pritisnite tipku Usisni agregat 	125
	Plovak zatvara ulazni otvor kod usisnog agregata (zaštita od prepunjavanja spremnika za prljavu vodu)	<ul style="list-style-type: none"> Pun spremnik za prljavu vodu, prekontrolirajte Provjerite funkcionira li plovak ispravno. 	125
	Usisno crijevo nije natakuto	<ul style="list-style-type: none"> Natakните usisno crijevo 	126
	Usisna mlaznica nije na podu	<ul style="list-style-type: none"> Provjeriti funkciju ovjesa za usisne mlaznice 	126
	Istrošene lamele	<ul style="list-style-type: none"> Zamijenite lamelu 	130
	Začepljeno crijevo ili mlaznica (npr. komadići drva, ostaci tkanina)	<ul style="list-style-type: none"> Uklonite strana tijela 	
	Začepljen usisni filter	<ul style="list-style-type: none"> Uklonite strana tijela 	125
	Provjerite ima li na brtvi poklopca spremnika pukotina/prljavštine	<ul style="list-style-type: none"> Očistite brtvu i zamijenite je ako je neispravna 	
	Puna košara za grubu prljavštinu	<ul style="list-style-type: none"> Izvadite košaru za grubu prljavštinu Izlupkajte košaru za grubu prljavštinu i isperite je pod mlazom tekuće vode 	
Nedovoljno istjecanje otopine za čišćenje	Prazan spremnik s otopinom za čišćenje (spremnik za čistu vodu)	<ul style="list-style-type: none"> Prekontrolirajte spremnik s otopinom za čišćenje (spremnik za čistu vodu) i dopunite ga vodom 	128
	Začepljen filter spremnika za čistu vodu	<ul style="list-style-type: none"> Očistite filter spremnika za čistu vodu 	129
	Isključena tipka za otopinu za čišćenje	<ul style="list-style-type: none"> Pritisnite tipku za otopinu za čišćenje 	125
Iz stroja izlazi pjena ili tekućina	Plovak ne može izvršavati svoju funkciju	<ul style="list-style-type: none"> Isključite usisni agregat Provjerite funkcionira li plovak ispravno. 	

Tehničke informacije

Stroj	455E					
Radna širina	43					cm
Širina usisne mlaznice	69					cm
Mjere (d x š x v)	139 x 69 x 110					cm
Težina stroja u pogonskoj pripravnosti najviše	90					kg
Nazivni napon	220-240V~	110-127V~	220V	100V	100V	AC
Nominalna snaga	1500					W
Frekvencija	50	60	60	60	50	Hz
Dužina mrežnog kabela	25					m
Nominalni kapacitet spremnika za čistu vodu +/- 5%	22					l

Utvrđene vrijednosti sukladno standardu IEC 60335-2-72		
Razina zvučnog tlaka LpA	68	dB(A)
Faktor nesigurnosti KpA	3	dB(A)
Ukupna vrijednost vibracija	<2,5	m/s ²
Faktor nesigurnosti K	0,25	m/s ²
Zaštita od prskanja vodom	IPX4	
Klasa zaštite	I	

Pribor

br.	Artikl	
7510829	Tanjur 43 cm	1x
8504750	Četka za ribanje, najlon 43 cm	1x
8504780	Četka za ribanje; najlon, abrazivna 43 cm	1x
8504800	Četka za ribanje za isprani beton 43 cm	1x
8502830	Crijevo za punjenje s univerzalnim priključkom za vodu	x
	Različiti jastučići (poliesterski, smeđi, plavi, crveni i kontakti jastučići)	x

Transport



Pažnja:

Ovaj stroj smije se podizati samo pomoćnim sredstvima (npr. podizno postolje, rampa itd.)!



Upozorenje:

Transportirajte stroj u uspravnom položaju.



Upozorenje:

Pazite na to da stroj u transportnom vozilu bude čvrsto svezan i osiguran.

Zbrinjavanje



Upozorenje:

Stroj i opremu, nakon što ih izdvojite, treba stručno zbrinuti u skladu s nacionalnim propisima. Vaš servisni partner iz Diverseyja pritom Vam, po dogovoru, može pomoći.

Dimenzije stroja

Mjere su izražene u centimetrima!

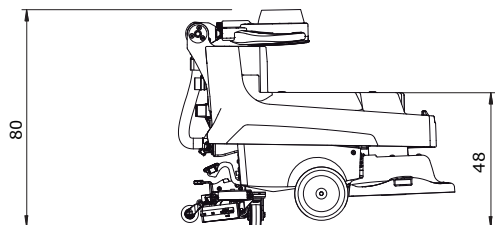
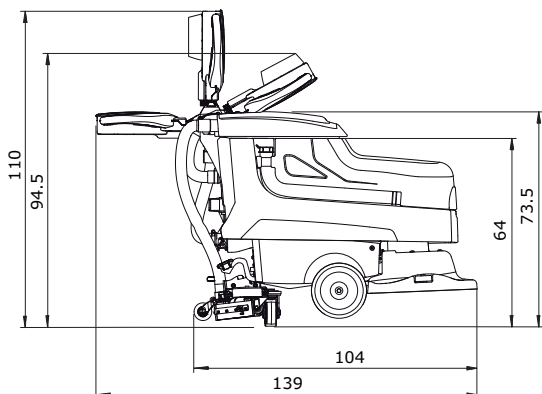
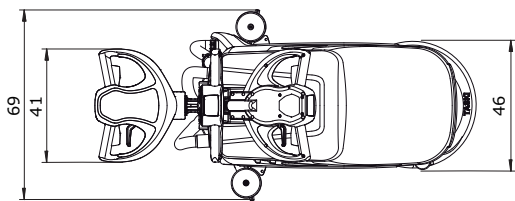

Eredeti használati útmutató

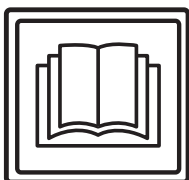

VIGYÁZAT!

Az első használatba vétel előtt feltétlenül olvassa el a használati útmutatót és a biztonsági előírásokat.

A használati útmutatót gondosan őrizze meg, és tartsa elérhető helyen, hogy bármikor elő tudja venni.

Jelmagyarázat



Vigyázat:

Olyan fontos adatokat tartalmaz, amelyek be nem tartása miatt személyek kerülhetnek veszélybe, és/vagy jelentős anyagi kár keletkezhet!



Figyelem:

Olyan fontos információkat tartalmaz, amelyek be nem tartása üzemzavarokat és anyagi károkat okozhat.



Megjegyzés:

A gazdaságos használatra vonatkozó fontos adatokat tartalmaz, amelyek be nem tartása üzemzavarokat okozhat!

Olyan műveleteket jelöl, amelyeket egymás után kell elvégezni.

Tartalomjegyzék

Biztonsági előírások	134
Tisztítószer	136
Kibővített dokumentumok	136
Szerkezeti áttekintés	137
Üzembe helyezés előtt	138
A munka megkezdése	139
A munka befejezése	140
Szerviz, karbantartás és ápolás	142
Üzemzavarok	143
Műszaki adatok	144
Tartozékok	144
Szállítás	144
Ártalmatlanítás	144
A gép méretei	145

Rendeltetészerű használat

A gépek kisipari használatra készültek (pl. hotelekbe, iskolákba, kórházakba, gyárakba, bevásárlóközpontokba, sportcsarnokokba és hasonlókkba). Az ebben a kezelési útmutatóban foglaltak szigorú betartása mellett ezek a gépek kemény padlóburkolatok nedves tisztítására szolgálnak. A gépeket kizárólag beltéri használatra tervezték.



Figyelem:

A gépet tilos polírozásra, olajozásra, viasz felvitelére, szőnyegtisztításra vagy porszívásra használni. Ezzel a géppel parketta és laminált padlók nedvestisztítása saját felelősségre végezhető.



Vigyázat:

Ha a Diversey által nem engedélyezett módosításokat hajt végre a gépen, akkor az a biztonsági jelek és a CE-megfelelőség megszűnését vonja maga után. A gép nem rendeltetészerű használata személyi sérülést, a gép és a munkakörnyezet rongálódását okozhatja. Az ilyen esetekben érvényét veszti a garancia és az esetleges szavatossági igények.

Biztonsági előírások

A TASKI gépek tervezésükben és felépítésükben megfelelnek az EK-irányelvek vonatkozó alapvető biztonsági és egészségügyi követelményeinek, így CE-jelöléssel vannak ellátva.



Vigyázat:

A gépet csak olyan személyek használhatják, akiket kellően betanítottak annak használatára, vagy akik igazolták, hogy képesek a gépet kezelni, és kifejezetten őket bízták meg a használattal.



Vigyázat:

A gépet nem használhatják korlátozott fizikai, érzékelési és mentális képességű személyek, sem pedig gyerekek, továbbá olyan személyek, akik ehhez nem rendelkeznek megfelelő tapasztalattal és tudással.

Ügyeljen arra, hogy a gyermekek ne játszanak a géppel.



Vigyázat:

A gépet nem szabad olyan helyiségekben használni, amelyekben robbanásveszélyes és gyúlékony anyagokat (pl. benzint, oldószert, fűtőolajat, porokat stb.) tárolnak vagy dolgoznak fel.

Az elektromos vagy mechanikus komponensek begyűjthetik ezeket az anyagokat.

**Vigyázat:**

A gépet nem szabad mérgező, egészségre káros, maró hatású vagy ingerlő anyagok (pl. veszélyes porok stb.) felszívására használni. A szűrőrendszer az ilyen típusú anyagokat nem fogja fel kellőképpen.

Nem lehet kizárni a felhasználó vagy harmadik személyek egészségének lehetséges károsodását.

**Vigyázat:**

Munka közben ügyeljen a helyi adottságokra, valamint harmadik személyekre és gyermekekre! Különösen a nem belátható helyek közelében, mint pl. ajtók vagy kanyarok előtt, csökkenteni kell a sebességet.

**Vigyázat:**

Ezzel a géppel nem szabad személyeket és tárgyakat szállítani.

**Vigyázat:**

Amennyiben hibás működés, defekt lép fel, valamint ütközés vagy leesés után a gépet az újbóli üzembe helyezés előtt egy feljogosított szakembernek kell ellenőriznie. Ugyanez érvényes, ha a gépet a szabadban hagyták, vízbe merült, ill. nedvességnek volt kitéve.

**Vigyázat:**

Amennyiben a biztonsággal kapcsolatos alkatrészek megsérülnek, pl. szerszám-burkolat, hálózati kábel vagy olyan burkolatok, amelyek az áramot vezető részekhez engednek hozzáférést, akkor a gép üzemeltetését azonnal meg kell szakítani.

**Vigyázat:**

A gépet ne helyezze lejtős területekre, és ne parkoltassa vagy tárolja ilyen helyeken.

**Vigyázat:**

A gépen végzett bármilyen munkát során a gépet ki kell kapcsolni.

**Vigyázat:**

A gépet tilos elektromágneses zavarral (elektroszmog) terhelt helyiségekben használni.

**Vigyázat:**

A gépet tilos >2% lejtésű területeken használni.

A lejtős területekre való éles bekanyarodás csökkentheti a gép stabilitását, éppen ezért ez tilos. Az ilyen manőverek balesetveszélyesek.

**Figyelem:**

Óvja a gépet az illetéktelen használatától. Mielőtt magára hagyná a gépet, helyezze el azt egy zárt helyiségben.

**Figyelem:**

A gépet csak száraz, porszegény környezetben, +10 és +35 fok közötti hőmérsékleten szabad működtetni és tárolni.

**Figyelem:**

A gép mechanikus vagy elektromos alkatrészein csak olyan feljogosított szakemberek végezhetnek javítási munkákat, akik minden vonatkozó biztonsági előírást ismernek.

**Figyelem:**

Kizárólag olyan szerszámokat (kefék, lehúzó és hasonló) szabad használni, amelyek ebben a használati útmutatóban a tartozékok alatt fel vannak sorolva, vagy amelyeket a TASKI tanácsadója javasolt. Más szerszámok hátrányosan befolyásolhatják a gép biztonságát és működését.

**Figyelem:**

A nemzeti személyvédelmi és balesetvédelmi előírásokat, valamint a gyártó tisztítószerek használatára vonatkozó utasításait következetesen figyelembe kell venni.

**Figyelem:**

Tilos a hálózati csatlakozót nedves kézzel csatlakoztatni és kihúzni.

**Figyelem:**

Ellenőrizze, hogy a típustáblán megadott névleges feszültség megegyezik-e az Ön felhasználási helyén lévő hálózati feszültséggel!

**Figyelem:**

Ügyeljen arra, hogy a forgó szerszámok ne hogy összenyomják vagy rángassák a hálózati kábelt, továbbá, hogy a forró olaj és az éles peremek se károsítsák azt!

**Figyelem:**

Azonnal kapcsolja ki a szívóegységet, ha a gépből hab vagy folyadék távozik!

**Figyelem:**

A TASKI gépeket úgy tervezték, hogy a tudomány jelenlegi állása szerint a fellépő zajkibocsátás és vibráció egészségkárosító hatása kizárható.

Lásd a Műszaki adatokat a(z) 144. oldalon.

Tisztítószer**Megjegyzés:**

A TASKI gépeket úgy tervezték, hogy a TASKI tisztítószerekkel optimális tisztítási eredményt érnek el.

Más tisztítószerek üzemzavarokat és károkat okozhatnak a gépben vagy a munkakörnyezetben.

Ezért javasoljuk, hogy kizárólag a TASKI tisztítószereit használja.

A nem megfelelő tisztítószerek miatt fellépő zavarokra a garancia nem vonatkozik.

Kérjük, pontosabb információk érdekében vegye fel a kapcsolatot a legközelebbi TASKI szervizpartnerünkkel.

Kibővített dokumentumok**Megjegyzés:**

A géphez tartozó kapcsolási rajzot a pótkatrész-listában találja.

További információkért lépjen kapcsolatba az ügyfélszolgálattal.

Szerkezeti áttekintés

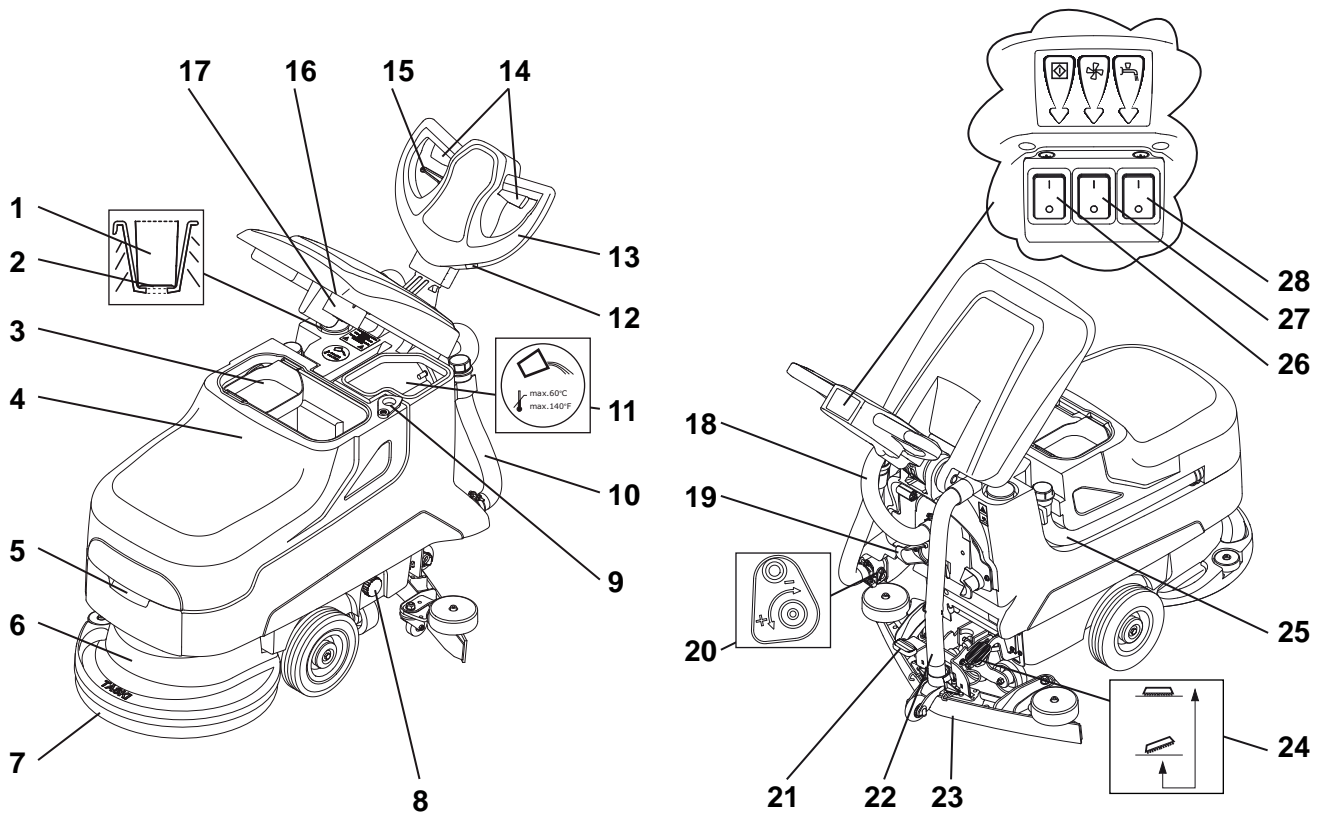

- 1 Adagolási útmutató
- 2 Töltésiszint-jelző
- 3 Szennyeződésszita
- 4 Szennyvíztartály
- 5 Kagyló típusú fogantyú
- 6 Kefe egység
- 7 Eszközök (kefék, lehúzó stb.)
- 8 A frissvíz-tartály szűrője
- 9 Üritőnyílás
- 10 A tisztítóoldat leeresztő tömlője (kék fedő)
- 11 Frissvíz-tartály
- 12 Üzemóra-számláló (opcionális)
- 13 Vezetőkar
- 14 Kapcsolókar (motor Be/Ki)
- 15 Állítókar a vezetőrúd dőlésének állításához
- 16 Szívóegység szűrője
- 17 Szűrőrendszer (a szennyvíztartály túltöltés elleni biztosítása)
- 18 Szívócső turbina
- 19 Kábeltartó hálózati kábelhez
- 20 Vízszabályozó szett
- 21 A vízfelszívó gumi lábpedálja
- 22 Szívócső vízfelszívó gumi
- 23 Vízfelszívó gumi
- 24 Szerszám lábpedálja
- 25 A szennyvíz leeresztő tömlője (piros fedő)
- 26 Főkapcsoló (BE /KI)
- 27 A szívóegység védett kapcsolója
- 28 A tisztítóoldat védett kapcsolója

HU

Üzembe helyezés előtt

A kefe behelyezése

A behelyezés előtt ellenőrizze a következőket:

- hogy a kefe ne legyen a piros jelölés (sörték) alatt, vagy a kefehossz ne legyen 1 cm-nél rövidebb.
- hogy a lehúzó (pad) nem használdott-e el, és tiszta-e.



Figyelem:

Ne használjon olyan keféket, amelyek elérték a kopási küszöböt. Ezeket a piros sörték hosszúsága mutatja. Ne használjon olyan lehúzókat, amelyek elhasználdtak vagy koszosak. Kizárólag TASKI keféket használjon. Ennek be nem tartása hiányos tisztítási eredményt és a feltétek sérülését eredményezheti.

- A gépnek (a főkapcsolónál) kikapcsolt állapotban kell lennie.
- Helyezze a keféket a kefeegység alá.
- Dugja be a csatlakozódugót a konnektorba.

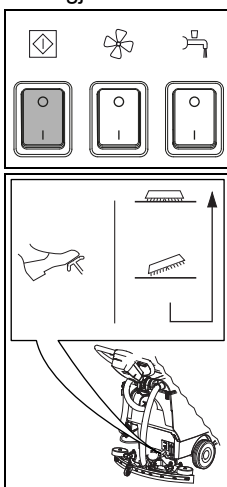

- Kapcsolja be a gépet (főkapcsoló).
A kapcsoló felvillan.

- Oldja ki a pedált, és engedje le lassan a kefét.

- Rövid ideig tartsa lenyomva az irányítókart.
Ezzel a kefe középre kerül, és bekapcsolódik.



Megjegyzés:

Ha a kefe lent van, a gép enyhe előre-hátra mozgatásával megkönnyíthető a bekapcsolás.

A vízfelszívó gumi felszerelése

- A gépnek (a főkapcsolónál) kikapcsolt állapotban kell lennie.

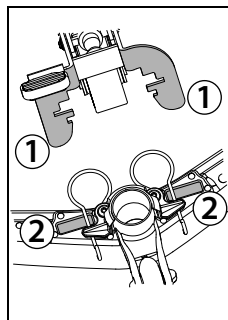

- Helyezze a vízfelszívó gumit (2) a vízfelszívó gumi tartója alá (1).

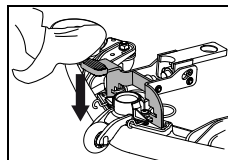

- Nyomja le a pedált, amíg a vízfelszívó gumi tartója be nem kattán.
- Helyezze fel a szívócsövet a vízfelszívó gumi csatlakozócsonkjára.

A frissvíz-tartály feltöltése



Figyelem:

A legfeljebb megengedett víz hőmérséklet 60 °C/140 °F.

A Diversey hideg víz használatát javasolja, mivel a forró víz a padlóval való érintkezésnél azonnal felveszi a padló hőmérsékletét, így nem jelent előnyt.

- A gépnek (a főkapcsolónál) kikapcsolt állapotban kell lennie.

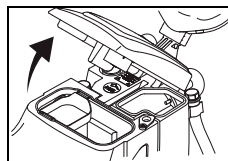

- Nyissa ki a tartály fedelét.

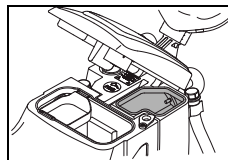

- Töltsön vizet a frissvíz-tartályba.

Adagolás



Figyelem:

Vegyszerek kezelésénél kesztyűt, védőszemüveget és megfelelő (védő-) munkaruhát kell viselni!



Megjegyzés:

Csak a Diversey által javasolt vegyszereket használja, és feltétlenül vegye figyelembe a termékinformációkat.



Vigyázat:

A nem megfelelő termékek használata (pl. klór-, sav- vagy oldószertartalmú termékek) egészségkárosodáshoz, valamint a gép súlyos károsodásához vezethet.



Megjegyzés:

A pontos adagolás érdekében használja az adagolókupak beosztását. A tartályon a töltési szint jelölése megegyezik az adagolókupakéval. A gép típusa az adagolókupakon olvasható.

Példák adagolásra:

A termék csomagolásán lévő adatok		Tartály kapacitása	Termékek, mennyiség tele tartálynál
0,25%	25 ml 10 l víz-hez	22l	50 ml = 0,05 l
0,5%	50 ml 10 l víz-hez	22l	100 ml = 0,1 l

- Töltse fel az adagolókupakot a megfelelő termékkel, és töltse a tartalmát a frissvíz-tartályba. Addig ismételje ezt a folyamatot, amíg el nem éri a kívánt adagolást.
- Az adagolás befejezése után az adagolókupak a frissvíz tartályban marad.

Előtisztítás



Figyelem:

Távolítson el a megtisztítandó felületről minden tárgyat (fa, fém stb.).

Máskülönben előfordulhat, hogy a forgó kefe kirepíti az ott maradt tárgyakat, ami személyi sérülésekhez és vagyoni károkhoz vezethet.

A munka megkezdése



Figyelem:

Ha ezzel a géppel dolgozik, akkor mindig lépésbiztos cipőt és megfelelő munkaruhát kell viselni!



Figyelem:

Először ismerkedjen meg a géppel úgy, hogy tesz néhány próbamenetet egy szabad helyen!

Tisztítás kezdete

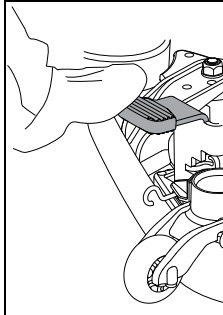

- Engedje le a vízfelszívó gumit.

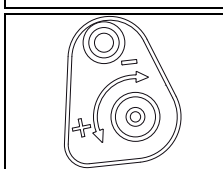
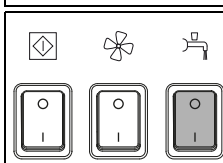
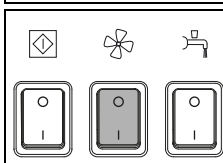
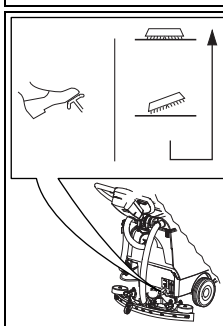
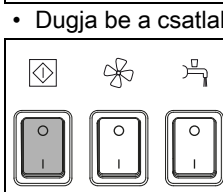

- Dugja be a csatlakozódugót a konnektorba.
- Kapcsolja be a gépet (főkapcsoló). *A kapcsoló felvillan.*
- Oldja ki a pedált, és engedje le lassan a kefét.
- Nyomja meg a szívóegység kapcsolóját. *A kapcsoló felvillan.*
- Nyomja meg a tisztítóoldat kapcsolóját. *A kapcsoló felvillan.*
- A tisztítóoldat mennyiség szabályozójával állítsa be a kívánt adagot.



Megjegyzés:

A Diversey azt ajánlja, hogy a tartós működés érdekében határozza meg a beadagolandó termék pontos mennyiségét. A túl magas és túl alacsony szintre beállított adagolás egyaránt elégtelen tisztítási eredményhez vezet.

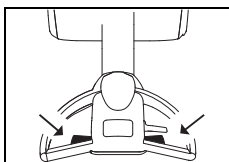

- Nyomja meg a gépkarnál lévő irányítókart.

Ezzel a kefe elkezdi forogni, és beindul a tisztítóoldat szállítása.

Tisztítási módszer

Közvetlen munkamódszer:

Dörzsölés és elszívás egy lépésben.

Közvetett munkamódszer:

Tisztítóoldat kijuttatása, dörzsölés és elszívás több lépésben.



Megjegyzés:

A közvetlen és közvetett munkamódszerrel kapcsolatos részletes információkat az egyes munkamódszereket ismertető kártyákon találja.

Kérjük, pontosabb információk érdekében vegye fel a kapcsolatot TASKI ügyfélszolgálati tanácsadójával.

Megjegyzés:

Adott esetben a padlóburkolat/szennyeződésk és tisztítószer speciális kombinációja befolyásolhatja a gép irányítását.

Az opcionálisan kapható kerekek használata javíthatja a gép vonóerejét a talajon. Kérjük, forduljon a TASKI ügyfélszolgálati tanácsadójához.

A tisztítóoldat utántöltése



Figyelem:

Amennyiben tisztítóoldat nélkül dolgozik, az padlósérülést okozhat.



Megjegyzés:

Ha a szivattyúnál zörgő hang hallható, akkor ez arra utal, hogy a frissvíz-tartály kiürült.



Figyelem:

Fontos, hogy a szivattyú sohase járjon hosszú ideig szárazon.

- A gépnek kikapcsolt állapotban kell lennie.
- Nyissa ki a tartály fedelét.
- Tölts fel a frissvíz-tartályt vízzel, lásd a(z) 138. oldalon.
- Tegyén bele tisztítóoldatot az adagolókupakkal.
- Zárja vissza a tartály fedelét.

A gyűjtőtartály tele van

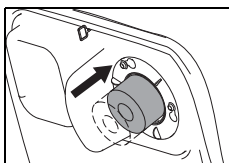

- Ha a szennyvíztartály tele van, akkor az úszó beszívódik a szivóegység szűrőjébe.

Erre utal az, ha a szivóegység fordulatszámának emelkedése miatt megváltozik a gép hangja, valamint, ha a padlón ott marad a víz.

- Ürítse ki a szennyvíztartályt, lásd a(z) 141. oldalon.

A munka befejezése

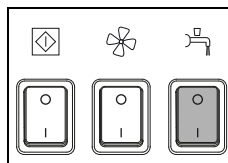

- Nyomja meg a tisztítóoldat kapcsolóját.

A tisztítóoldat ellátás leáll.

- Menjen még néhány métert.

Megjegyzés:

Ez különösen fontos a TASKI kontaktkeféknél!

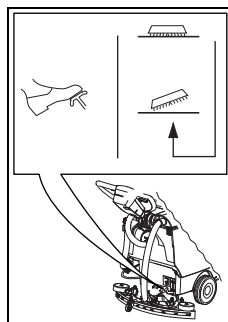

- A kefe felemeléséhez nyomja le a pedált, amíg be nem kattán.

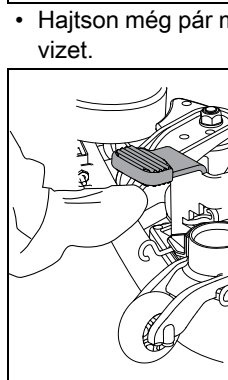

- Hajtsen még pár métert, hogy felszívja a maradék szennyvizet.

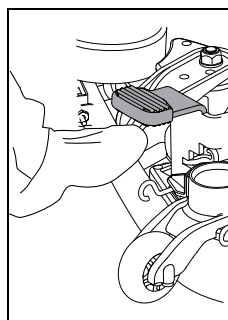

- Emelje fel a vízfelszívó gumit.



- Járassa tovább a szivóegységet a tömlőben lévő maradék szennyvíz felszívásához.

- Nyomja meg a szivóegység kapcsolóját.

A szivómotor kikapcsol.

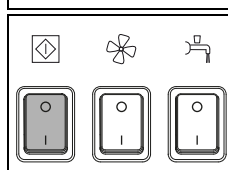

- Kapcsolja ki a gépet a főkapcsolóval, és húzza ki a csatlakozódugót a konnektorból.



Figyelem:

A leeresztés és a tisztítás következő lépései során a gépnek végig (a főkapcsolóval) kikapcsolt állapotban kell lennie, a dugaszt pedig ki kell húzni a hálózati aljzatból.

A vízfelszívó gumi levétele és tisztítása

- Húzza ki a szívócsövet a vízfelszívó gumi csatlakozó-csonkjából.

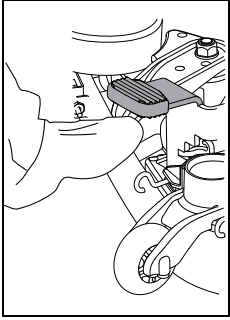

- Emelje fel a lábával a vízfelszívó gumit.

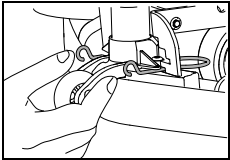

- Nyomja össze a zárórugókat. Ezáltal a vízfelszívó gumi kioldódik, és le lehet venni a tartószerkezetről.

- Folyó víz alatt, egy kefe segítségével tisztítsa meg a vízfelszívó gumit.



Megjegyzés:

Csak a megtisztított és ép pengék érnek el optimális elszívó eredményt!

A szennyvíz- és frissvíz-tartály ürítése és tisztítása



Megjegyzés:

A szennyvíz vagy tisztítóoldat ártalmatlanítását a nemzeti előírásoknak megfelelően kell elvégezni.



Megjegyzés:

A szennyvíztartály kiürítésekor vegye figyelembe a gyártó egyéni védőfelszerelésre vonatkozó előírásait a tisztítószerrel kapcsolatban.

A következőket tegye:

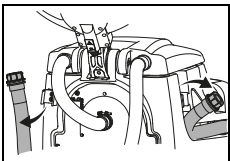

- Vegye le a leeresztő tömlőt a tartóról.

- Nyissa ki a piros vagy kék fedelet a fogantyú magasságában, lassan engedje le a tömlővéget, és ürítse ki a szennyvíz- és frissvíz-tartályt.

A szennyvíz- és frissvíz-tartály tisztítása

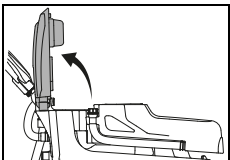

- Nyissa ki a tartály fedelét.

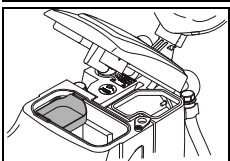

- Vegye ki a szennyeződésszítát (sárga), ürítse ki, és alaposan öblítse ki folyó víz alatt.

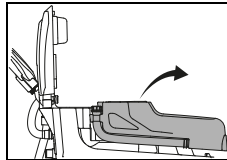

- Vegye ki az tartályt a gépből.
- Tiszta vízzel alaposan öblítse ki a szennyvíztartályt és a frissvíz-tartályt.

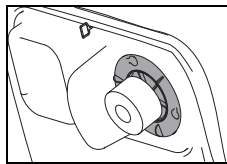

- Vegye ki a szívóegység szűrőjét (sárga), majd törölje le róla a szennyeződést egy ronggyal vagy egy puha kefével.

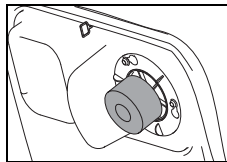

- Ellenőrizze az úszó működőképességét.



Figyelem:

Az eldugult szívóegységsszűrő befolyásolhatja a szívóerőt.

- A kiürítés után csavarozza vissza a piros és a kék fedelet, és akassza vissza a tömlőt a tartóba.
- Helyezze vissza a frissvíz-tartályt a gépre.
- Szerelje vissza a szennyeződésszítát (sárga) és a szívóegység szűrőjét.

A frissvíz-tartály szűrőjének tisztítása

Minden egyes munkamenet végeztével tisztítsa meg a frissvíz-tartály szűrőjét.

Az eldugult szűrő megakadályozhatja a tisztítószer beadagolását, ezáltal padlóserülést okozhat.

- A gépnek (a főkapcsolónál) kikapcsolt állapotban kell lennie.

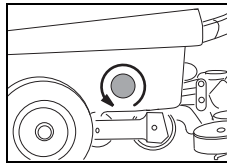

- Csavarozza ki a frissvíz-tartályban található szűrőt, és vegye ki.
- Tiszta vízzel alaposan öblítse ki.



Megjegyzés:

A szűrő mélyebben helyezkedik el, mint a tartály kifolyónyílása. A maradék tisztítóoldat csak a szűrő kicsavarozásakor folyik ki.

- Helyezze vissza a szűrőt, és csavarozza be.

A kefe levétele és tisztítása



Megjegyzés:

A kefét minden tisztítási munka befejezése után tisztítsa meg.

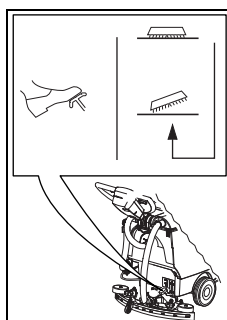

- A kefe felemeléséhez nyomja le a pedált, amíg be nem kattan.

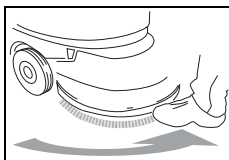

- Fordítsa el a kefét lábbal a kefe tengelykapcsolójától az óramutató járásával ellenkező irányba.

- Tisztítsa meg a kefét folyó vízzel.

A gép tisztítása



Figyelem:

A gépet soha ne tisztítsa magas nyomású tisztítóval vagy vízsugárral.

A gépbe kerülő víz a mechanikus és elektromos alkatrészeket jelentősen megrongálhatja.

- Törölje le a gépet egy nedves ruhával.

A gép tárolása / parkolása (üzemen kívül)

Megjegyzés:



A gépnek kikapcsolt állapotban kell lennie (főkapcsoló), és a csatlakozódugót ki kell húzni a konnektorból.

Megjegyzés:



A gépet leeresztett vízfelszívó gumival, leeresztett kefével és nyitott tartály fedéllel tárolja. A tartály ily módon ki tud száradni. Ezáltal meg lehet akadályozni a penészgombák és kellemetlen szagok képződését.

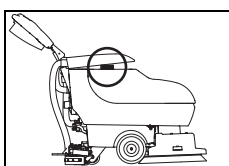

- Emelje fel a tartályt, és fordítsa el a szennyeződéscsízát.
- Tegye le a tartályfedelelet, és óvatosan helyezze a szennyeződéscsízára.

Szerviz, karbantartás és ápolás

A kifogástalan működés és a hosszú élettartam feltétele a gép karbantartása.



Figyelem:

Csak eredeti TASKI alkatrészeket szabad használni, különben érvényét veszti minden garancia és jótállás.

Jelmagyarázat:

- ◇ = minden tisztítás végén, ◇◇ = hetente,
- ◇◇◇ = havonta, ⊗ = szervizlámpa

Tevékenység	◇	◇◇	◇◇◇	⊗	Oldal
A szennyvíz- és frissvíz-tartály ürítése és tisztítása	•				141
Szívószűrő szennyezettségének ellenőrzése/tisztítása	•				
Valamennyi sárgával jelölt rész tisztítása	•				
Kefék tisztítása	•				141
Vízfelszívó gumi tisztítása, pengék elhasználódottságának ellenőrzése és esetleges kicserélése	•				141

Jelmagyarázat:

- ◇ = minden tisztítás végén, ◇◇ = hetente,
- ◇◇◇ = havonta, ⊗ = szervizlámpa

Tevékenység	◇	◇◇	◇◇◇	⊗	Oldal
A gép letörlése nedves törlőruhával	•				142
Tartályfedél tömítésének tisztítása, annak vizsgálata, hogy nincsenek-e rajta repedések, szükség esetén a fedél cseréje.	•				

Szervizintervallumok

A TASKI gépek olyan kiváló minőségű gépek, amelyeknek biztonságát a gyárban ellenőr ellenőrizte. Az elektromos és mechanikus alkatrészek hosszabb használati idő után kopásnak és elöregedésnek vannak kitéve.

- Az üzembiztonság és az üzemkésztség megőrzéséhez 450 munkaóra elteltével vagy legalább évente egyszer átvizsgálást kell végezni.

Megjegyzés:



Rendkívüli igénybevétel és/vagy nem elegendő karbantartás esetén rövidebb intervallumok szükségesek.

Szervizközpont

Ha egy üzembiztonság vagy megrendelés kapcsán felveszi velünk a kapcsolatot, akkor adja meg a típusmegjelölést és a gép számát.

Ezeket az adatokat a gép típustábláján találja. A használati útmutató végén találja az Önhöz legközelebbi TASKI szerviz partner címét.

A pengék cseréje

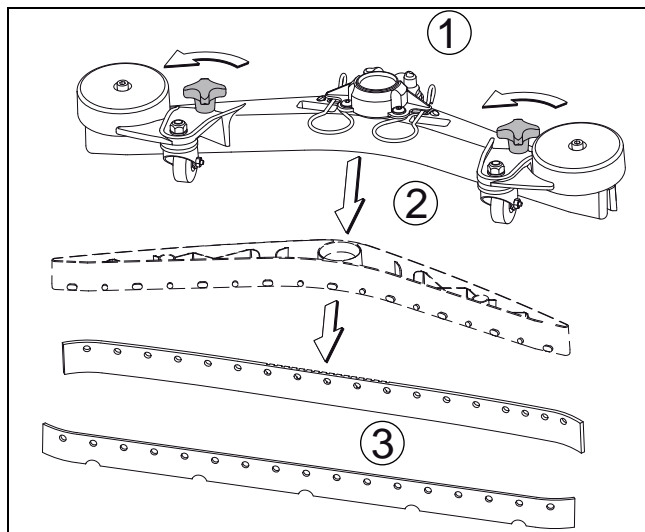

- Csavarozza le a csillag alakú fogantyúkat (1), húzza ki a penge házát (2) a vízfelszívó gumi házából, és vegye ki a pengéket (3).
- Most megfordíthatja vagy kicserélheti a pengéket.
- Helyezze a penge házát (2) a vízfelszívó gumi házába, és csavarozza vissza a csillag alakú fogantyúkat (1).

Üzemzavarok

Üzemzavar	Lehetséges ok	Üzemzavar megszüntetése	Oldal
A gép nem működik	A csatlakozó nincs bedugva a konnektorba	• Csatlakoztassa a dugaszt a hálózati aljzatba.	
	Főkapcsoló kikapcsolva	• Kapcsolja be a főkapcsolót	137
	A hálózati csatlakozó vagy a kábel hibás	• Lépjen kapcsolatba a szervizpartnerrel	
A kefeegységet vagy a szívóegységet nem lehet kikapcsolni	Hiba az elektronikában vagy a kezelőtáblán	• Kapcsolja ki a gépet (főkapcsoló), és húzza ki a csatlakozót a konnektorból. • Lépjen kapcsolatba a szervizpartnerrel	137
A kefe nem forog	A gép túlterhelődött, túláramkioldó	• Engedje el az indítókapcsolót, majd nyomja meg újra	137
	A motor forog, a kefe nem	• A hajtósíj elszakadt • Lépjen kapcsolatba a szervizpartnerrel	
Gyenge szívóerő A padló nedves marad A gép nem szívja fel a szennyezett vizet	A szívóegység nincs bekapcsolva	• Nyomja meg a Szívóegység gombot	137
	Az úszó elzárja a szívóegység beömlőnyílását (a szennyvíztartály túltöltés elleni biztosítása)	• Ellenőrizze, hogy megtelt-e gyűjtőtartály • Ellenőrizze az úszó működőképességét	137
	A szívócső nincs felhelyezve	• Helyezze fel a szívócsövet	138
	A vízfelszívó gumi nem ér le a padlóra	• Ellenőrizze a vízfelszívó gumi fel függesztésének működőképességét	138
	A lemezek elhasználódtak	• Cserélje ki a lemezeket	142
	A cső vagy a szívófej eldugult (pl. fadarabkák, anyagmaradékok)	• Távolítsa el az idegen testeket	
	A vákuumszűrő eldugult	• Távolítsa el az idegen testeket	137
	Ellenőrizze, hogy a tartályfedél tömítésén nincsenek-e repedések és szennyeződések	• Tisztítsa meg a tömítést, vagy cserélje le, ha hibás	
Nem jön elegendő tisztítóoldat	A tisztítóoldat tartálya (frissvíz-tartály) üres	• Ellenőrizze és töltsen fel vízzel a tisztítóoldat tartályát (frissvíz-tartály)	140
	A frissvíz-tartály szűrője eldugult	• A friss-víztartály szűrőjének tisztítása	141
	A Tisztítóoldat gomb ki van kapcsolva	• Nyomja meg a Tisztítóoldat gombot	137
A gépből hab vagy folyadék szívárog	Az úszó nem működőképes	• Kapcsolja ki a szívóegységet • Ellenőrizze az úszó működőképességét.	

HU

Műszaki adatok

Gép	455E					
Munkaszélesség	43					cm
Vízfelszívó gumi szélessége	69					cm
Méret (ho x szé x ma)	139 x 69 x 110					cm
Gép max. súlya üzemkész állapotban	90					kg
Névleges feszültség	220-240 V~	110-127V~	220V	100V	100V	AC
Névleges teljesítmény	1500					W
Frekvencia	50	60	60	60	50	Hz
Hálózati kábel hossza	25					m
A frissvíz-tartály névleges űrtartalma +/- 5%	22					l

Az IEC 60335-2-72 alapján meghatározott értékek		
Hangnyomásszint LpA	68	dB(A)
Bizonytalanság KpA	3	dB(A)
Vibráció teljes értéke	< 2,5	m/s ²
Bizonytalanság K	0,25	m/s ²
Fröccsenő víz elleni védelem	IPX4	
Érintésvédelmi osztály	I	

Tartozékok

Sz.	Cikk	
7510829	Vezetőkorong 43 cm	1x
8504750	Nejlon súrolókefe 43 cm	1x
8504780	Nejlon dörzsölő súrolókefe 43 cm	1x
8504800	Súrolókefe mosott betonhoz 43 cm	1x
8502830	Töltőtömlő univerzális vízcsatlakozóval	x
	Különböző lehúzó (barna, kék, piros poliészter és kontaktkefe)	x

Szállítás



Figyelem:

A gépet kizárólag segédeszközökkel szabad felemelni (pl. emelőállvány, felhajtórampa stb.)!

Megjegyzés:

A gépet állva szállítsa.



Megjegyzés:

Ügyeljen arra, hogy a gép a szállítójárműben szorosan le legyen szíjazva, és rögzítve legyen.



Ártalmatlanítás



Megjegyzés:

A gépet és tartozékait leselejtezés után szakszerűen, a nemzeti előírásoknak megfelelően kell ártalmatlanítani. A Diversey szervizpartner egyeztetés után segítségére lehet ebben.

A gép méretei

A méretek centiméterben vannak megadva.

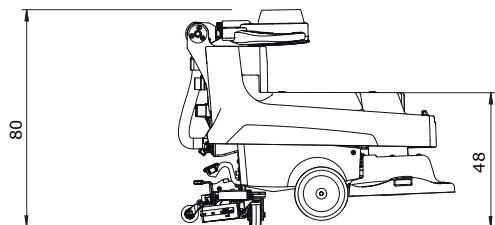
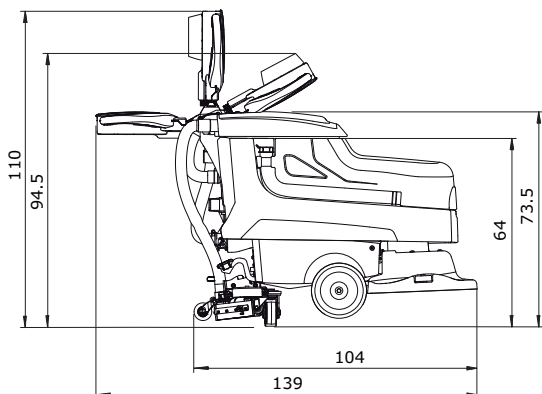
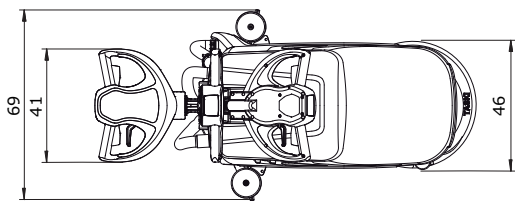

Traduzione delle Istruzioni d'uso originali



ATTENZIONE!

Leggere attentamente le istruzioni d'uso e di sicurezza prima della prima messa in servizio.

Conservare il presente manuale con cura e a portata di mano per una rapida consultazione in qualsiasi momento.

Spiegazione dei simboli



Attenzione:

Indica informazioni importanti il cui mancato rispetto può portare a lesioni personali e/o gravi danni materiali!



Attenzione:

Indica informazioni importanti il cui mancato rispetto può portare a malfunzionamenti e danni materiali!



Nota:

Indica informazioni importanti riguardanti l'uso economico, il cui mancato rispetto può provocare guasti!

• Segnala attività lavorative che devono essere eseguite in modo sequenziale.

Indice

Istruzioni di sicurezza	146
Prodotti per la pulizia	148
Ulteriori documenti	148
Struttura	149
Prima della messa in servizio	150
Inizio lavoro	151
Fine lavoro	152
Assistenza, cura e manutenzione	154
Guasti	155
Dati tecnici	156
Accessori	156
Trasporto	156
Smaltimento	156
Dimensioni della macchina	157

Destinazione d'uso

Le macchine sono destinate all'uso commerciale (come ad esempio in alberghi, scuole, ospedali, fabbriche, centri commerciali, centri sportivi). Rispettando rigorosamente il presente manuale, le macchine sono destinate alla pulizia a umido dei pavimenti duri. Queste macchine sono progettate esclusivamente per l'uso interno.



Attenzione:

La macchina non va utilizzata per la lucidatura, l'oliatura e la ceratura, la pulizia di tappeti e l'aspirazione della polvere. La pulizia a umido di parquet e pavimenti in laminato con questa macchina è a proprio rischio e pericolo.



Attenzione:

Le modifiche alla macchina non autorizzate da Diversey portano all'invalidazione dei segnali di sicurezza e della conformità CE. Un impiego della macchina contrario alla sua destinazione d'uso potrebbe comportare danni alle persone, alla macchina e all'ambiente di lavoro. In tali casi decadono normalmente tutti gli eventuali diritti di garanzia e di assicurazione.

Istruzioni di sicurezza

Le macchine TASKI sono conformi, per progettazione e costruzione, ai requisiti rilevanti essenziali di sicurezza e di salute delle direttive CE e pertanto recano le marcature CE.



Attenzione:

La macchina deve essere utilizzata solo da persone che siano adeguatamente formate a tale scopo o abbiano dimostrato la loro capacità di operare e siano espressamente autorizzate a usare la macchina.



Attenzione:

La macchina non deve essere utilizzata da persone, inclusi bambini, con capacità fisiche, sensoriali o mentali ridotte o che manchino di esperienza o conoscenza della macchina stessa.

I bambini devono essere sorvegliati per assicurarsi che non giochino con la macchina.



Attenzione:

La macchina non può essere utilizzata in ambienti in cui sono immagazzinati o trattati materiali potenzialmente esplosivi e infiammabili (ad esempio benzina, solventi, olio, polvere, ecc.).

I componenti elettrici o meccanici possono provocare l'ignizione di queste sostanze.

**Attenzione:**

La macchina non va utilizzata per l'aspirazione di sostanze tossiche, nocive, corrosive o irritanti (ad esempio, polveri nocive, ecc.). Il sistema di filtraggio non è in grado di intercettare sostanze di questo tipo in maniera sufficiente.

Non si può escludere un possibile danno per la salute degli utenti e dei terzi.

**Attenzione:**

Durante il lavoro, prestare attenzione alle condizioni locali, ai terzi e ai bambini. In particolare, è necessario rallentare nei pressi di angoli ciechi, come ad es. prima di porte o curve.

**Attenzione:**

Non è consentito trasportare altre persone e oggetti con questa macchina.

**Attenzione:**

In case di malfunzionamento, difetto, collisione o una caduta, la macchina deve essere controllata da personale autorizzato prima di riprenderne l'uso. Lo stesso vale se la macchina viene lasciata aperta, immersa in acqua o esposta all'umidità.

**Attenzione:**

In caso di danni alle parti di sicurezza, come la copertura di utensili, il cavo di alimentazione principale o i coperchi che consentono l'accesso alle parti in tensione, la macchina va spenta immediatamente!

**Attenzione:**

La macchina non deve essere posta, parcheggiata o immagazzinata in pendenza.

**Attenzione:**

Quando si lavora sulla macchina, quest'ultima deve essere spenta.

**Attenzione:**

La macchina non deve essere utilizzata in aree con presenza di cariche elettromagnetiche (elettrosmog).

**Attenzione:**

La macchina non deve essere utilizzata in spostamento su pendenze superiori a >2%.

Le sterzate brusche su pendenze possono compromettere la stabilità della macchina e sono pertanto vietate. Pericolo di incidente.

**Attenzione:**

La macchina deve essere protetta contro l'uso non autorizzato. Custodirla in un ambiente chiuso prima di allontanarsi dalla macchina.

**Attenzione:**

La macchina può essere usata e immagazzinata solo in un ambiente asciutto, privo di polvere e a temperature comprese fra +10 e +35 °C.

**Attenzione:**

Le riparazioni di parti meccaniche o elettriche della macchina devono essere eseguite esclusivamente da personale autorizzato che conosca tutte le norme di sicurezza.

**Attenzione:**

Devono essere utilizzati solo gli accessori (spazzole, pad, ecc.) definiti nelle presenti istruzioni d'uso come "Accessori" o consigliati da un consulente TASKI. Altri accessori possono pregiudicare la sicurezza e le funzioni della macchina.

**Attenzione:**

Le norme nazionali per la tutela delle persone e la prevenzione degli infortuni, nonché le istruzioni per l'uso dei produttori di detergenti, devono essere rigorosamente rispettate.

**Attenzione:**

È vietato collegare o scollegare il connettore con mani bagnate!

**Attenzione:**

Verificare se la tensione nominale indicata sulla targhetta modello corrisponda alla tensione di rete!

**Attenzione:**

Fare attenzione che il cavo di rete non subisca danni a causa degli accessori in rotazione (spazzole, piatti trattenitori, ecc.), calore, olio o spigoli appuntiti, non si impigli e non si deformi!

**Attenzione:**

Spegnere immediatamente il gruppo succhiatore se dalla macchina fuoriesce schiuma o liquido!

**Attenzione:**

Le macchine e gli apparecchi TASKI sono progettati in modo che, secondo lo stato attuale delle conoscenze, possano essere esclusi rischi per la salute a causa del rumore o delle vibrazioni.

Vedere i dati tecnici a pagina 156.

Prodotti per la pulizia**Nota:**

Le macchine TASKI sono progettate in modo da ottenere i migliori risultati di pulizia con i prodotti per la pulizia TASKI.

Altri prodotti per la pulizia possono causare un malfunzionamento o danni alla macchina o all'ambiente di lavoro.

Per questo motivo, si consiglia di utilizzare solo prodotti per la pulizia TASKI.

I guasti che sorgono a causa di prodotti per la pulizia errati non sono coperti dalla garanzia.

Per informazioni più dettagliate si prega di contattare il centro di assistenza TASKI.

Ulteriori documenti**Nota:**

Lo schema elettrico di questa macchina si trova nella lista delle parti di ricambio.

Contattare il servizio clienti per maggiori informazioni.

Struttura

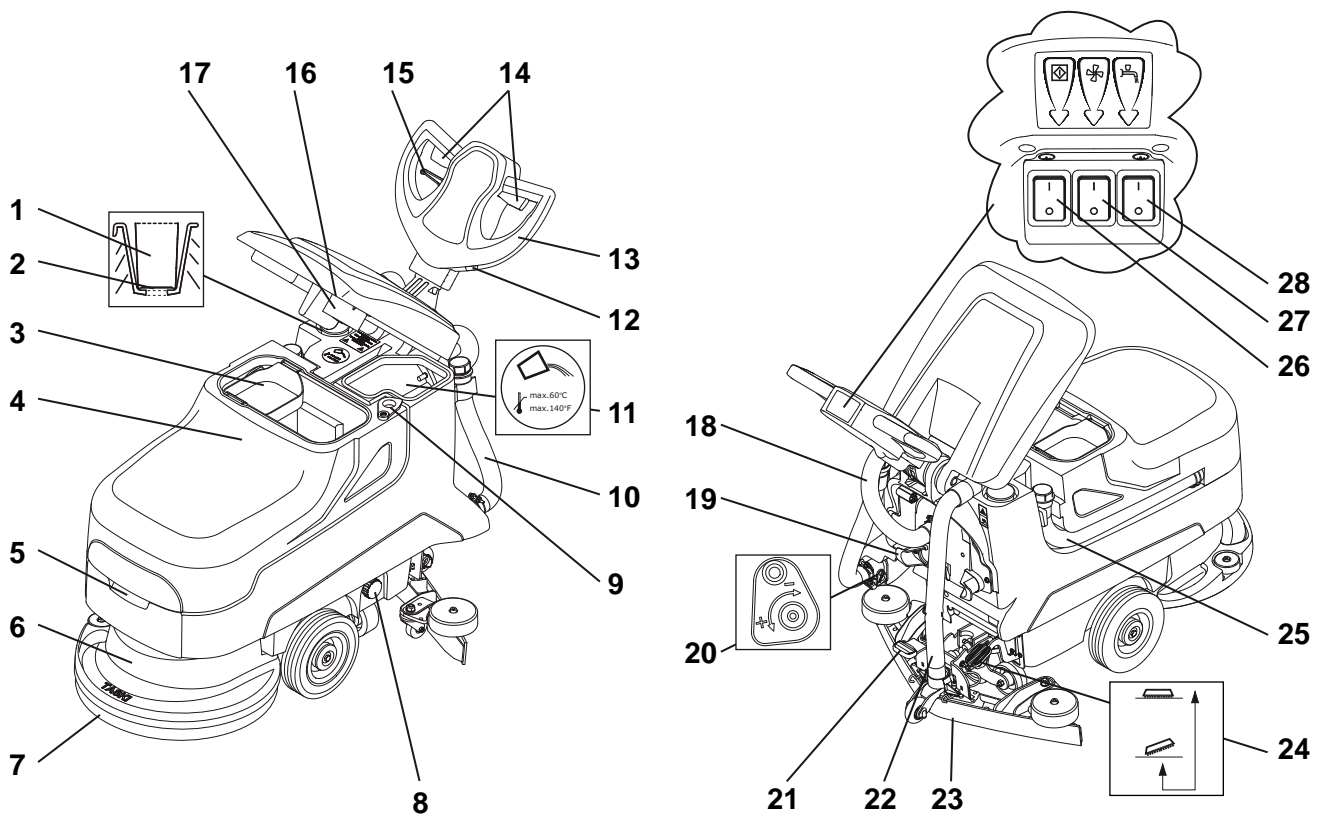

- 1 Dosatore
- 2 Indicatore livello di riempimento
- 3 Filtro a setaccio
- 4 Serbatoio di recupero
- 5 Maniglia a guscio
- 6 Gruppo spazzola
- 7 Accessorio (spazzole, pad, ecc.)
- 8 Filtro serbatoio acqua pulita sporco
- 9 Apertura di scarico
- 10 Tubo di svuotamento soluzione di pulizia (coperchio blu)
- 11 Serbatoio acqua pulita
- 12 Contaore (opzionale)
- 13 Impugnatura di guida
- 14 Leva operativa (motore spazzola ON / OFF)
- 15 Leva di regolazione (per l'inclinazione dell'impugnatura di guida)
- 16 Filtro aspirazione
- 17 Galleggiante (protezione troppo-pieno serbatoio di recupero)
- 18 Tubo di aspirazione turbina
- 19 Supporto cavo di rete
- 20 Regolazione dell'acqua
- 21 Pedale gruppo spazzole succhiatore
- 22 Tubo di aspirazione succhiatore
- 23 Succhiatore
- 24 Pedale accessorio
- 25 Tubo di svuotamento acqua sporca (coperchio rosso)
- 26 Interruttore principale ON/OFF
- 27 Interruttore gruppo aspiratore
- 28 Interruttore soluzione di pulizia

Prima della messa in servizio

Inserimento dell'accessorio

Prima dell'inserimento verificare:

- che l'usura della spazzola non abbia superato l'altezza delle setole rosse o 1 cm di lunghezza della setola.
- l'usura e la pulizia del pad davanti se si utilizzano i piatti trattenitori.



Attenzione:

Non utilizzare le spazzole che hanno raggiunto il limite di usura. Ciò è indicato dalla lunghezza delle setole rosse. Non utilizzare pad usurati o sporchi. Utilizzare solo accessori originali TASKI. Il mancato rispetto può portare a risultati scadenti della pulizia o addirittura a danni al pavimento.

- La macchina deve essere spenta (interruttore principale).
- Posizionare l'accessorio sotto il gruppo spazzola.
- Inserire la spina nella presa di corrente di rete.

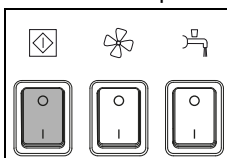

- Accendere la macchina (interruttore principale).

L'interruttore si accende.

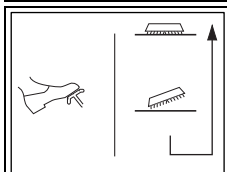

- Sbloccare la leva a pedale e abbassare lentamente l'accessorio.

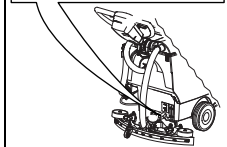

- Premere brevemente la leva operativa.
In questo modo l'accessorio è centrato e agganciato.



Nota:

Quando la spazzola è sotto, l'aggancio è facilitato dal leggero movimento avanti e indietro della macchina.

Montare il succhiatore

- La macchina deve essere spenta (interruttore principale).
- Posizionare il succhiatore (2) sotto il supporto apposito (1).

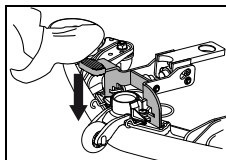
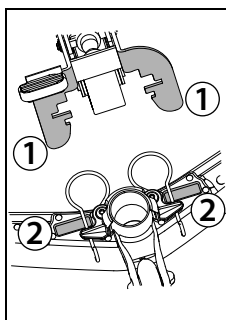

- Premere in basso la leva a pedale, fino a quando il supporto del succhiatore non è in posizione.
- Inserire il tubo aspirazione sulle prese del succhiatore.

Riempire il serbatoio acqua pulita



Attenzione:

Temperatura massima dell'acqua 60 °C/ 140 °F.

Diversey raccomanda l'uso di acqua fredda, perché l'acqua calda assume immediatamente la temperatura del pavimento, in caso di contatto, e quindi non comporta alcun vantaggio.

- La macchina deve essere spenta (interruttore principale).
- Aprire il coperchio serbatoio.

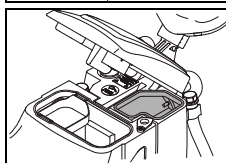
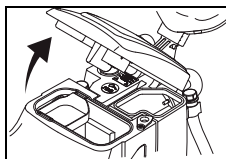

- Riempire d'acqua il serbatoio acqua pulita.

Dosaggio



Attenzione:

Se si maneggiano sostanze chimiche, è necessario indossare guanti, occhiali di protezione e indumenti di lavoro (protettivi) appropriati!



Nota:

Usare solo prodotti chimici raccomandati da Diversey e osservare strettamente le informazioni sui prodotti.



Attenzione:

L'utilizzo di prodotti non idonei (ad es. prodotti contenenti cloro, acidi o solventi) può comportare un rischio per la salute e causare gravi danni alla macchina.

**Nota:**

Per un dosaggio preciso, utilizzare la scala nel dosatore.

La marcatura della tacca di riempimento sul serbatoio corrisponde a quella nel dosatore. Il tipo di macchina è indicato sul dosatore.

Esempi di dosaggio:

Indicazione sull'imballaggio del prodotto		Capacità serbatoio	Quantità prodotto per riempimento di serbatoio
0,25%	25 ml per 10 l di acqua	22l	50ml = 0.05l
0,5%	50 ml per 10 l di acqua	22l	100ml = 0.1l

- Riempire il dosatore con un prodotto idoneo e versare il contenuto nel serbatoio acqua pulita. Ripetere il processo fino a quando si raggiunge il dosaggio desiderato.
- Dopo aver completato il dosaggio, il dosatore rimane nel serbatoio.

Pulizia preliminare**Attenzione:**

Rimuovere gli oggetti (pezzi di legno, parti metalliche, ecc.) eventualmente presenti sulla superficie da pulire.

L'accessorio in rotazione potrebbe proiettare questi oggetti a distanza, provocando danni a persone e cose.

Inizio lavoro**Attenzione:**

Durante i lavori con questa macchina, è sempre necessario indossare scarpe e indumenti di lavoro adeguati!

**Attenzione:**

Cercare di prendere familiarità con la macchina eseguendo un giro di prova in uno spazio libero.

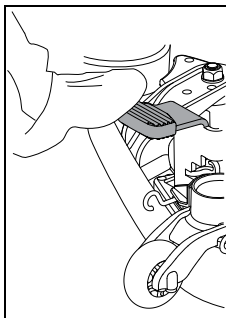
Inizio della pulizia

- Abbassare il succhiatore.

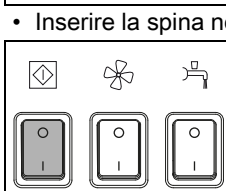

- Inserire la spina nella presa di corrente di rete.
- Accendere la macchina (interruttore principale).
L'interruttore si accende.

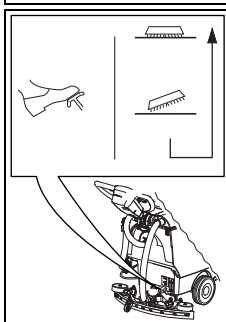

- Sbloccare la leva a pedale e abbassare lentamente l'accessorio.

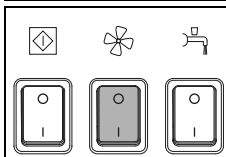

- Premere l'interruttore del gruppo aspiratore.
L'interruttore si accende.

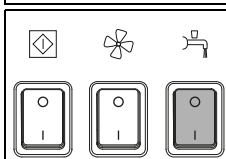

- Premere l'interruttore della soluzione di pulizia.
L'interruttore si accende.

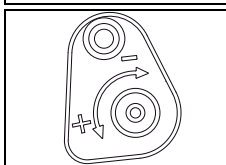

- Con la regolazione quantità, dosare la soluzione di pulizia.

**Nota:**

Diversey consiglia di lavorare in modo sostenibile determinando la corretta quantità di dosaggio del prodotto. Il sovradosaggio e il sottodosaggio portano a risultati di pulizia insoddisfacenti.

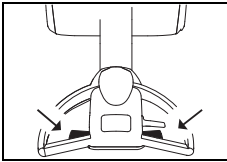

- Premere la leva operativa sull'impugnatura.

L'accessorio inizia a girare e si avvia l'alimentazione della soluzione di pulizia.

Metodi di pulizia

Metodo del lavoro diretto:

Lavaggio e aspirazione in una sola operazione.

Metodo del lavoro indiretto:

Applicazione della soluzione di pulizia, lavaggio e aspirazione in più fasi.



Nota:

I dettagli esatti sul metodo di lavoro diretto e indiretto possono essere trovati nella relativa scheda.

Per ulteriori informazioni si prega di contattare il proprio consulente TASKI.



Nota:

In determinate circostanze, a causa di speciali combinazioni di pavimenti/sporco e di prodotti per la pulizia, la guida della macchina può essere limitata.

Con le ruote opzionali disponibili, la trazione della macchina sul pavimento può essere migliorata. Si prega di contattare il servizio clienti TASKI.

Ricarica della soluzione di pulizia



Attenzione:

Quando si lavora senza soluzione di pulizia, questo può portare a danni al pavimento.



Nota:

Un crepitio della pompa indica che il serbatoio acqua pulita è vuoto.



Attenzione:

La pompa non deve mai funzionare a secco per lunghi periodi.

- La macchina deve essere spenta.
- Aprire il coperchio serbatoio.
- Riempire il serbatoio acqua pulita con acqua, vedere pagina 150.
- Inserire il prodotto per la pulizia con il dosatore.
- Chiudere il coperchio serbatoio.

Serbatoio di recupero pieno

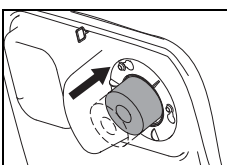

- Se il serbatoio di recupero è pieno, il galleggiante viene aspirato al filtro di aspirazione.

Ciò è segnalato dalla modifica del suono a causa dell'aumento della velocità di aspirazione e dall'acqua sul pavimento.

- Svuotare il serbatoio di recupero, vedi pagina 153.

Fine lavoro

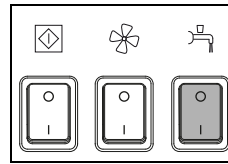

- Premere l'interruttore della soluzione di pulizia.

L'immissione della soluzione di pulizia viene arrestata.

- Proseguire per pochi metri.



Nota:

Questo è particolarmente importante per i contact pad TASKI.

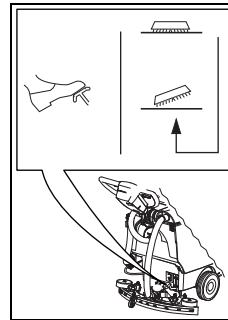

- Per sollevare l'accessorio, premere la leva a pedale verso il basso e farla scattare.

- Spostarsi ancora pochi metri per assorbire l'acqua sporca residua.

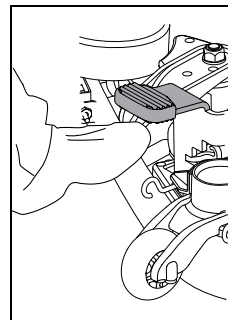

- Sollevare il succhiatore.

- Far funzionare il gruppo aspiratore finché l'acqua sporca residua è aspirata nel tubo.

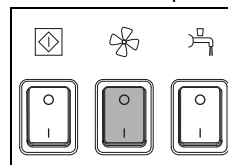

- Premere l'interruttore del gruppo aspiratore.
Il motore di aspirazione viene spento.

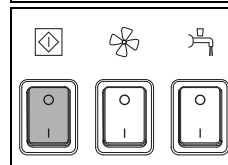

- Spegner la macchina (interruttore principale) ed estrarre la spina dalla presa di corrente di rete.



Attenzione:

Nei passaggi seguenti per lo svuotamento e la pulizia, la macchina deve sempre essere spenta (interruttore principale) e la spina deve essere scollegato dalla presa della corrente di rete.

Rimuovere e pulire il succhiatore

- Estrarre il tubo aspirazione dalla presa del succhiatore.
- Sollevare il succhiatore con il piede.

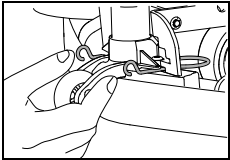
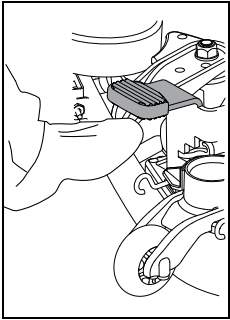

- Stringere le molle di bloccaggio. In questo modo il succhiatore è sbloccato e può essere rimosso dal relativo supporto.

- Pulire il succhiatore con acqua corrente e l'ausilio di una spazzola.



Nota:

Solo le lamelle pulite e intatte ottengono risultati ottimali di aspirazione!

Svuotare e pulire il serbatoio di recupero e il serbatoio acqua pulita



Nota:

Lo smaltimento dell'acqua sporca o della soluzione di pulizia deve essere effettuato in conformità alle normative nazionali.



Nota:

Durante lo svuotamento del serbatoio di recupero, tenere presente le norme in materia di dispositivi di protezione individuale del produttore del detergente.

Procedere come segue:

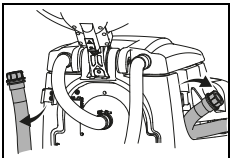

- Estrarre il tubo di svuotamento dal supporto.

- Aprire il coperchio rosso o blu all'altezza dell'impugnatura, abbassare lentamente l'estremità del tubo e svuotare il serbatoio di recupero o il serbatoio acqua pulita.

Pulire il serbatoio di recupero e il serbatoio acqua pulita

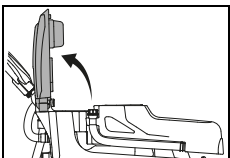

- Aprire il coperchio serbatoio.

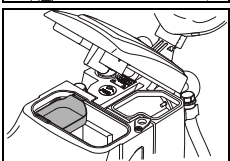

- Rimuovere il filtro a setaccio (giallo), svuotarlo e sciacquarlo accuratamente con acqua corrente.

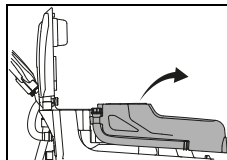

- Togliere il coperchio del vano batteria dalla macchina.
- Sciacquare accuratamente il serbatoio di recupero e il serbatoio acqua pulita con acqua pulita.

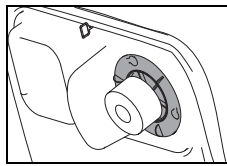

- Rimuovere il filtro di aspirazione (giallo) e pulire lo sporco con un panno o una spazzola morbida.

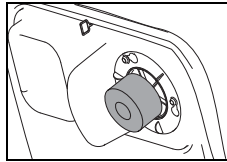

- Controllare il corretto funzionamento del galleggiante.



Attenzione:

Un filtro aspirazione intasato può influenzare la potenza di aspirazione.

- Dopo lo svuotamento, avvitare nuovamente il coperchio rosso e blu e appendere nuovamente il tubo al supporto.
- Ricollocare il serbatoio sulla macchina.
- Rimontare il filtro a setaccio (giallo) e il filtro di aspirazione.

Pulire il filtro del serbatoio acqua pulita

Dopo ogni fine operazioni, pulire il filtro del serbatoio acqua pulita.

I filtri intasati possono impedire l'alimentazione del detergente e pertanto provocare danni al pavimento.

- La macchina deve essere spenta (interruttore principale).

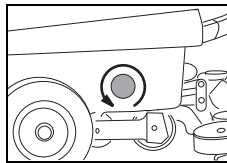

- Aprire il filtro del serbatoio acqua pulita e rimuoverlo.
- Sciacquare abbondantemente con acqua pulita.



Nota:

Il filtro si trova più in basso rispetto allo scarico del serbatoio. Una quantità residua della soluzione di pulizia uscirà solo nel momento in cui si svita il filtro.

- Posizionare nuovamente il filtro e avvitarlo tramite rotazione.

Rimuovere e pulire gli accessori



Nota:

Pulire gli accessori dopo ogni completamento dei lavori di pulizia.

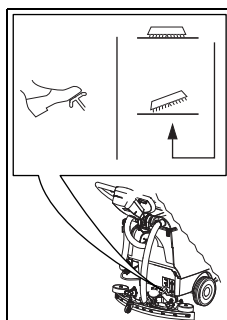

- Per sollevare l'accessorio, premere la leva a pedale verso il basso e farla scattare.

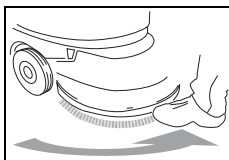

- Ruotare l'accessorio con il piede in senso antiorario dall'aggancio dell'accessorio.

- Pulire l'accessorio sotto acqua corrente.

Pulizia della macchina



Attenzione:

Non pulire mai la macchina con getti d'acqua o pulitori ad alta pressione.

L'acqua penetrata nella macchina può provocare seri danni alle parti meccaniche o elettriche.

- Pulire la macchina con un panno umido.

Immagazzinamento / parcheggio della macchina (non in funzione)

Nota:



La macchina deve essere spenta (interruttore principale) e la spina deve essere rimossa dalla presa di corrente di rete.

Nota:



Immagazzinare la macchina con il succhiatore sollevato, il gruppo spazzole sollevato e il coperchio serbatoio aperto. Il serbatoio può essere lasciato asciugare in questo modo.

Questo impedisce la formazione di muffe e cattivi odori.

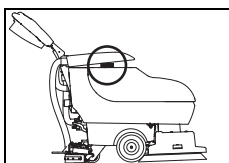

- Sollevare il serbatoio e rivoltare il dosatore e ruotare il filtro a setaccio pieno.
- Abbassare il coperchio serbatoio e posizionarlo con attenzione sul filtro a setaccio pieno.

Assistenza, cura e manutenzione

La manutenzione della macchina è essenziale per il corretto funzionamento ed una lunga durata.



Attenzione:

Possono essere utilizzate solo parti originali TASKI, altrimenti decadono tutte le rivendicazioni di garanzia e responsabilità!

Spiegazione dei simboli:

- ◇ = Alla fine di ogni pulizia, ◇◇ = ogni settimana, ◇◇◇ = ogni mese, ⊗ = led di servizio

Attività	◇	◇◇	◇◇◇	⊗	Pagina
Svuotare e pulire il serbatoio di recupero e il serbatoio acqua pulita.	•				153
Controllare/pulire il filtro di aspirazione se sporco	•				
Pulire tutte le parti evidenziate in giallo.	•				
Pulire gli accessori.	•				153

Spiegazione dei simboli:

- ◇ = Alla fine di ogni pulizia, ◇◇ = ogni settimana, ◇◇◇ = ogni mese, ⊗ = led di servizio

Attività	◇	◇◇	◇◇◇	⊗	Pagina
Pulire il succhiatore, controllare se le lamelle sono logore e sostituirle se necessario.	•				153
Pulire la macchina con un panno umido.	•				154
Pulire la guarnizione del coperchio serbatoio e verificare la presenza di crepe, sostituire se necessario.	•				

Intervalli di assistenza

Le macchine TASKI sono di alta qualità, sono state testate in fabbrica e dal revisore autorizzato per la vostra sicurezza. I componenti elettrici e meccanici sono soggetti ad usura e obsolescenza dopo un uso prolungato.

- Per mantenere la sicurezza di funzionamento e la disponibilità, se l'indicatore di servizio è acceso (impostazione di fabbrica 450 Orario di lavoro) o almeno una volta all'anno è necessario eseguire una revisione di assistenza.

Nota:



In caso di sollecitazioni straordinarie e/o insufficiente manutenzione sono necessari intervalli più brevi.

Centri di assistenza

Se ci contattate a causa di un malfunzionamento o di un ordine, indicate sempre il modello e il numero di serie.

Queste informazioni possono essere trovate sulla targhetta della macchina. Nell'ultima pagina di questo manuale trovate l'indirizzo del più vicino punto di assistenza TASKI.

Sostituzione delle lamelle

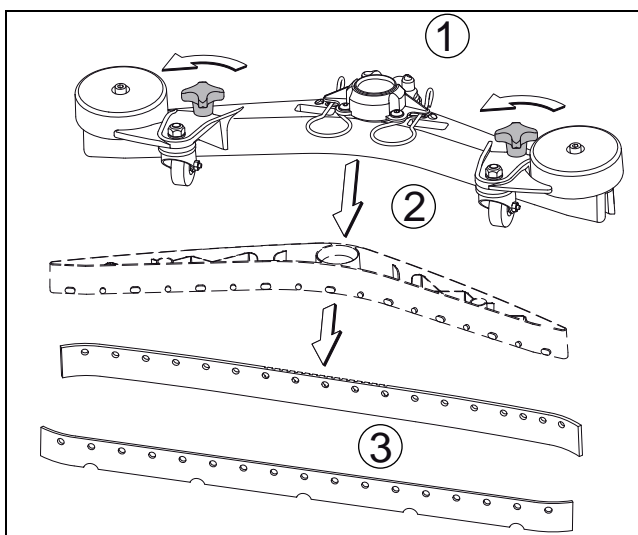

- Svitare le manopole (1), estrarre il corpo delle lamelle (2) dal corpo succhiatore e rimuovere le lamelle (3)
- Ora è possibile ruotare o sostituire le lamelle.
- Inserire nuovamente il corpo delle lamelle (2) nel corpo succhiatore e avvitare nuovamente le manopole (1).

Guasti

Guasto	Possibile causa	Rimuovere il guasto	Pagina
La macchina non funziona	Spina non inserita nella presa di corrente di rete	• Collegare la spina alla presa di corrente di rete.	
	Interruttore principale spento	• Attivare la macchina	149
	Spina principale o cavo alimentazione principale difettosi	• Contattare un centro di assistenza	
Il gruppo spazzola o il gruppo succhiatore non possono essere disattivati	Errore nell'elettronica o nel pannello di comando	• Spegnerla la macchina (interruttore principale) e rimuovere la spina dalla presa di corrente di rete. • Contattare un centro di assistenza	149
La spazzola non gira	La macchina è stata sovraccaricata, interruttore sovraccarico	• Rilasciare l'azionatore dell'interruttore e premere nuovamente	149
	Il motore gira, l'accessorio no	• Cinghia di trasmissione rotta • Contattare un centro di assistenza	
Potenza di aspirazione scarsa Il pavimento resta umido L'acqua sporca non viene aspirata	Gruppo succhiatore non acceso	• Premere il pulsante gruppo succhiatore	149
	Il galleggiante chiude l'apertura di ingresso nel gruppo aspiratore (protezione troppo-pieno serbatoio di recupero)	• Serbatoio di recupero pieno, controllare • Controllare il corretto funzionamento del galleggiante	149
	Tubo di aspirazione non collegato	• Collegare il tubo di aspirazione	150
	Succhiatore non sul pavimento	• Controllare il corretto funzionamento del gancio del succhiatore	150
	Lamelle usurate	• Sostituire le lamelle	154
	Tubo flessibile o succhiatore ostruiti (ad esempio pezzi di legno, frammenti di tessuto)	• Rimuovere il corpo estraneo	
	Filtro aspirazione intasato	• Rimuovere il corpo estraneo	149
	Verificare la presenza di crepe/sporco sulla guarnizione del coperchio serbatoio	• Pulire la guarnizione e, se difettosa, sostituire	
Fuoriuscita insufficiente della soluzione di pulizia	Filtro a setaccio pieno	• Estrarre l'inserito del filtro a setaccio • Spolverare il filtro a setaccio e sciacquarlo sotto acqua corrente	
	Serbatoio della soluzione di pulizia (serbatoio acqua pulita) vuoto	• Controllare il serbatoio della soluzione di pulizia (serbatoio acqua pulita) e riempire di acqua	152
	Filtro del serbatoio acqua pulita intasato	• Pulire il filtro del serbatoio acqua pulita	153
	Pulsante soluzione di pulizia disattivato	• Premere il pulsante soluzione di pulizia	149
Dalla macchina fuoriesce schiuma o liquidi	Il galleggiante non funziona	• Spegnerla il gruppo aspiratore. • Controllare il corretto funzionamento del galleggiante.	

Dati tecnici

Macchina	455E					
Larghezza operativa	43					cm
Larghezza del succhiatore	69					cm
Dimensioni (Lunghezza x Larghezza x Altezza)	139 x 69 x 110					cm
Peso massimo macchina pronta	90					kg
Tensione nominale	220-240 V~	110-127V~	220V	100V	100V	CA
Potenza nominale assorbita	1500					W
Frequenza	50	60	60	60	50	Hz
Lunghezza cavo di rete	25					m
Serbatoio acqua pulita nominale +/- 5%	22					l

Valori misurati in conformità alla norma IEC 60335-2-72		
Livello di pressione acustica LpA	68	dB(A)
Incertezza KpA	3	dB(A)
Valore complessivo delle vibrazioni	<2.5	m/s ²
Incertezza K	0,25	m/s ²
Paraspruzzi	IPX4	
Classe di protezione	I	

Accessori

N.	articolo	
7510829	Piatto trattenitore 43 cm	1x
8504750	Spazzola nylon 43 cm	1x
8504780	Spazzola nylon abrasiva 43 cm	1x
8504800	Spazzola cemento 43 cm	1x
8502830	Tube di riempimento con attacco acqua e raccordo acqua Revoflow universale	x
	Vari pad (poliestere marrone, blu, rosso e pad di contatto)	x

Trasporto



Attenzione:

Questa macchina può essere sollevata soltanto con apparecchiature (ad esempio ponte elevatore, rampa, ecc.).



Nota:

Trasportare la macchina in posizione verticale.



Nota:

Assicurarsi che la macchina sia fissata e protetta nel veicolo di trasporto.

Smaltimento



Nota:

La macchina e gli accessori, dopo essere stati messi fuori servizio, devono essere smaltiti correttamente secondo le normative locali. Contattate il vostro centro di assistenza Diversey che potrà esservi d'aiuto.

Dimensioni della macchina

Le dimensioni sono espresse in centimetri!

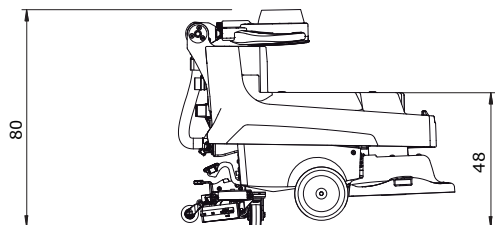
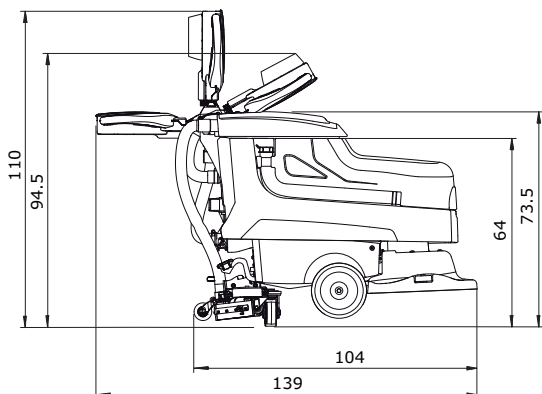
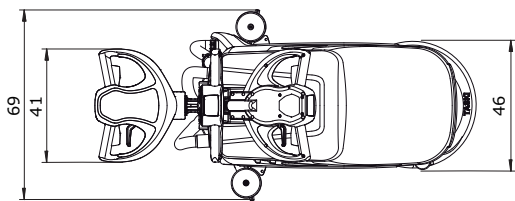

IT

Originalios naudojimo instrukcijos vertimas

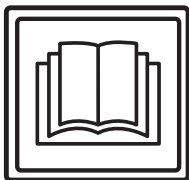

ATSARGIAI!

Prieš naudodami pirmą kartą, būtina perskaitykite naudojimo instrukciją ir saugos nurodymus.

Saugokite naudojimo instrukciją lengvai pasiekiamoje vietoje, kad bet kada galėtumėte ją paskaityti.

Ženklių paaiškinimas



Pavojus!

Žymi svarbius nurodymus, kurių nesilaikant gali susižaloti asmenys ir (arba) atsirasti didelė materialinė žala!



Dėmesio!

Žymi svarbią informaciją, į kurią neatsižvelgiant gali sutrikti veikimas arba atsirasti materialinė žala!



Pastaba.

Žymi svarbius nurodymus dėl ekonomiško naudojimo, kurių nesilaikant galimi sutrikimai!

• Žymi darbo veiksmus, kuriuos turite atlikti nurodyta eilės tvarka.

Turinys

Saugumo nurodymai	158
Valymo produktai	160
Kiti dokumentai	160
Konstrukcijos apžvalga	161
Prieš pradėdami naudoti	162
Darbo pradžia	163
Darbo pabaiga	164
Techninė ir kita priežiūra	166
Triktytys	167
Techninė informacija	168
Priedai	168
Vežimas	168
Šalinimas	168
Mašinos matmenys	169

Naudojimas pagal paskirtį

Mašinos skirtos naudoti komerciniais tikslais (pavyzdžiui, viešbučiuose, mokyklose, ligoninėse, fabrikuose, prekybos centruose, sporto salėse ir pan.). Būtina labai griežtai laikytis valymo šlapiuoju būdu nurodymų. Šios mašinos skirtos naudoti tik vidaus patalpose.



Dėmesio!

Šios mašinos nenaudokite poliruoti, tepti, tepti vašką, valyti kilimus ir siurbti dulkes. Šia mašina šlapiuoju būdu valant parketo ir laminato grindis, rizika tenka pačiam naudotojui.



Pavojus!

Jeigu atliekami pakeitimai, kurių nenurodė „Diversey“, nebegalios saugos ženklai ir CE atitiktis. Naudojant mašiną ne pagal paskirtį, gali susižaloti žmonės, sugesti mašina arba atsirasti žala darbo aplinkoje. Tokiais atvejais paprastai nustoja galioti bet kokios garantijos ir galimi iš jos kylantys reikalavimai.

Saugumo nurodymai

Koncepcijos ir konstrukcijos atžvilgiu TASKI mašinos atitinka taikomus pagrindinius EB direktyvų saugos bei sveikatos reikalavimus ir yra pažymėtos CE ženklu.



Pavojus!

Naudoti mašiną gali tik asmenys, tinkamai išmokyti ją naudoti arba įrodę, kad moka ją naudoti, kuriems ją naudoti aiškiai pavesta.



Pavojus!

Šios mašinos negali naudoti asmenys ir vaikai, kurių sutrikę fiziniai, jutiminiai arba protiniai gebėjimai arba kuriems trūksta patirties ir žinių.

Būtina prižiūrėti vaikus ir įsitikinti, kad jie nežaidžia su mašina.



Pavojus!

Mašinos negalima naudoti patalpose, kuriose laikomos arba perdirbamos sprogios ir lengvai užsidegančios medžiagos (pvz., benzinas, tirpalai, mazutas, dulės ir pan.).

Dėl elektrinių arba mechaninių komponentų šios medžiagos gali užsidegti.



Pavojus!

Mašinos negalima naudoti nuodingoms, sveikatai kenksmingoms, edžioms arba dirginančioms medžiagoms (pvz., pavojingosioms dulėms ir pan.) siurbti. Filtrų sistema tokių medžiagų pakankamai nesulaiko.

Jos gali pakenkti naudotojo arba kitų asmenų sveikatai.

**Pavojus!**

Dirbdami stebėkite vietos aplinkybes, taip pat kitus asmenis ir vaikus! Pirmiausia sumažinkite greitį tokiose vietose, kuriose prastas matomumas, pvz., prie durų arba posūkių.

**Pavojus!**

Šia mašina negalima vežti kitų žmonių ir objektų.

**Pavojus!**

Jeigu pastebimas neteisingas veikimas, gedimas arba po kolizijos arba nukritimo prieš pakartotinai paleidžiant eksploatuoti mašiną ją privalo patikrinti įgaliotas specialistas. Tai taikoma ir tada, jei mašina pabuvo lauke, buvo panardinta į vandenį ir (arba) sudrėko.

**Pavojus!**

Jeigu pažeistos saugumo dalys, pavyzdžiui, įrankių gaubtai, tinklo kabelis arba gaubtai, kurie suteikia prieigą prie elektrai laidžių dalių, būtina nedelsiant sustabdyti mašinos eksploataciją!

**Pavojus!**

Mašinos negalima statyti arba laikyti ant nuolydžių.

**Pavojus!**

Prieš atliekant bet kokius darbus su pačia mašina, ją reikia išjungti.

**Pavojus!**

Mašiną draudžiama naudoti patalpose, kuriose yra elektromagnetinė apkrova (elektrosmogas).

**Pavojus!**

Mašina negali būti naudojama ant nuolydžių >2 %.

Status pastatymas ant nuolydžio gali turėti įtakos mašinos stabilumui, todėl tai draudžiama. Nelaimingų atsitikimų pavojus.

**Dėmesio!**

Mašina turi būti apsaugota nuo neleistino naudojimo. Nenaudojamą mašiną laikykite uždaroje patalpoje.

**Dėmesio!**

Mašiną galima naudoti ir laikyti tik sausoje, nedulkėtoje aplinkoje 10–35 °C temperatūroje.

**Dėmesio!**

Mechaninių arba elektros dalių remonto darbus gali atlikti tik įgaliotieji specialistai, kurie yra susipažinę su susijusiomis saugumo nuostatomis.

**Dėmesio!**

Galima naudoti tik tuos įrankius (šepečius, padėkliukus ir pan.), kurie kaip priedai nurodyti šioje naudojimo instrukcijoje arba kuriuos rekomendavo TASKI konsultantas. Kiti įrankiai gali pakenkti mašinos saugai ir veikimui.

**Dėmesio!**

Visada būtina laikytis nacionalinių asmens apsaugos ir nelaimingų atsitikimų prevencijos nuostatų, taip pat su valymo priemonių naudojimui susijusių gamintojo nurodymų.

**Dėmesio!**

Draudžiama rankomis įkišti ir ištraukti tinklo kištuką!

**Dėmesio!**

Patikrinkite, ar specifikacijų lentelėje nurodyta nominalioji įtampa atitinka jūsų tinklo įtampa!

**Dėmesio!**

Atkreipkite dėmesį, kad kabelio nespautų, netemptų ir nepažeistų besisukantys įrankiai (šepečiai, padėkliukai arba pan.) arba karštis, alyva ir aštrios briaunos!

**Dėmesio!**

Jei iš mašinos veržiasi putos arba skystis, iš karto išjunkite siurbimo agregatą!

**Dėmesio!**

TASKI mašinos ir prietaisai yra sukonstruoti taip, kad, atsižvelgiant į dabartinę būseną, atmetama sveikatos pažeidimų dėl triukšmo emisijos arba vibracijos galimybė.

Žr. techninę informaciją 168 p.

Valymo produktai



Pastaba.

Atsižvelgiant į TASKI mašinų konstrukciją, geriausių valymo rezultatų pasiekama naudojant TASKI valymo produktus.

Kiti valymo produktai gali turėti įtakos mašinos veikimui, ją apgadinti arba pažeisti darbo aplinką.

Todėl rekomenduojame naudoti tik TASKI valymo produktus.

Triktims, atsiradusioms naudojant netinkamus valymo produktus, garantija netaikoma.

Dėl išsamesnės informacijos susisieki­te su Jūsų TASKI techninės priežiūros partneriu.

Kiti dokumentai



Pastaba.

Šios mašinos elektros schemą rasite at­sarginių dalių sąrašė.

Dėl išsamesnės informacijos susisieki­te su klientų aptarnavimo centru.

Konstrucijos apžvalga

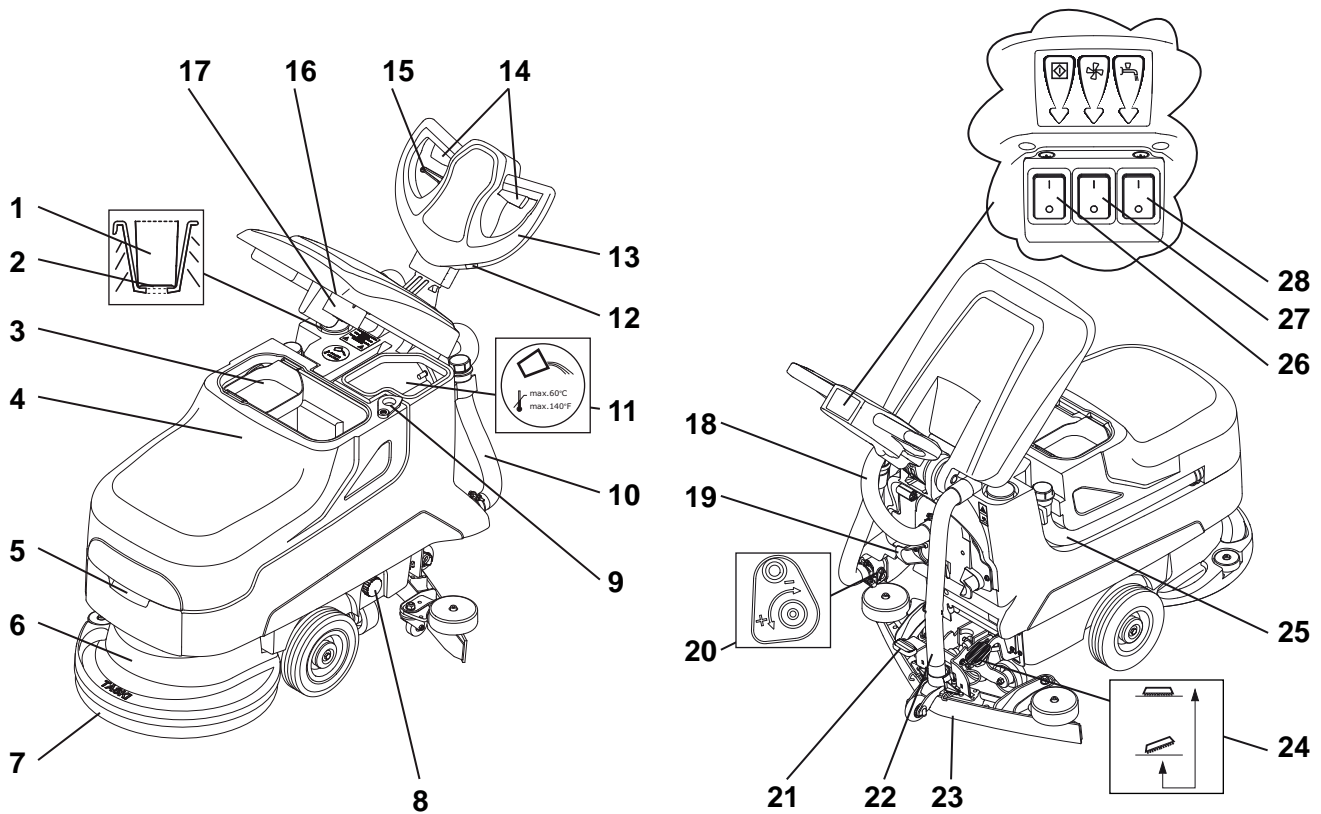

- 1 Dozatorius
- 2 Pripildymo lygio rodinys
- 3 Stambių nešvarumų krepšys
- 4 Purvino vandens rezervuaras
- 5 Įduba
- 6 Įrankių agregatas
- 7 Įrankiai (šepėčiai, padėkliukai ir t. t.)
- 8 Švaraus vandens rezervuaro filtras
- 9 Tuštinimo anga
- 10 Plovimo tirpalo išleidimo žarna (mėlynos spalvos dangtelis)
- 11 Švaraus vandens rezervuaras
- 12 Darbo valandų skaitiklis (parinktis)
- 13 Vairavimo rankena
- 14 Jungimo svirtis (šepėčio variklis įj. / išj.)
- 15 Vairavimo rankenos nuolydžiui skirta reguliavimo svirtis
- 16 Siurbimo filtras
- 17 Plūdė (purvino vandens rezervuaro perpildymo apsauga)
- 18 Turbinos siurbimo žarna
- 19 Tinklo kabelio laikiklis
- 20 Vandens reguliavimas
- 21 Siurbimo antgalio pedalis
- 22 Siurbimo antgalio siurbimo žarna
- 23 Siurbimo antgalis
- 24 Įrankių pedalis
- 25 Purvino vandens išleidimo žarna (raudonos spalvos dangtelis)
- 26 Pagrindinis jungiklis (ĮJUNGIMO / IŠJUNGIMO)
- 27 Siurbimo agregato jungiklis
- 28 Valymo tirpalo jungiklis

Prieš pradėdant naudoti

Įrankių pritvirtinimas

Prieš įstatydami patikrinkite:

- ar šepetys nėra trumpesnis nei raudona žymė (šerių kuokštas) arba ar šeriai yra ne trumpesni nei 1 cm;
- ar naudotinas padas nesusidėvėjo ir yra švarus.



Dėmesio!

Nenaudokite šepėčių, pasiekusių susidėvėjimo ribą. Ją rodo raudonų šerių kuokšto ilgis. Nenaudokite padėklų, kurie yra susidėvėję arba nešvarūs. Naudokite tik originalius TASKI įrankius. Nesilaikant šių nurodymų, valymo rezultatai gali būti nepakankami ir net gali būti pažeista danga.

- Mašina turi būti išjungta (pagrindinis jungiklis).
- Įrankį nustatykite po įrankio agregatu.
- Įjunkite kištuką į elektros tinklo lizdą.

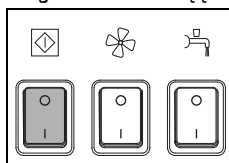

- Įjunkite mašiną (pagrindiniu jungikliu).

Užsidega jungiklio lemputė.

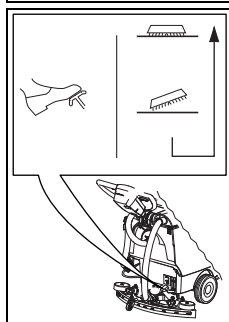

- Atleiskite kojos svirtį ir lėtai nuleiskite įrankį.

- Trumpai nuspauskite įjungimo svirtį.

Tokiu būdu įrankis yra išcentruojamas ir prijungiamas



Pastaba.

Kai šepetys nuleistas, lėtai judinant mašiną į priekį ir atgal, galima palengvinti jo prijungimą.

Siurbimo antgalio pritvirtinimas

- Mašina turi būti išjungta (pagrindinis jungiklis).
- Siurbimo antgalį (2) nustatykite po antgalio laikiklio (1).

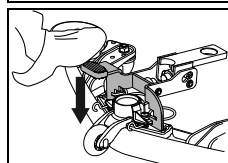
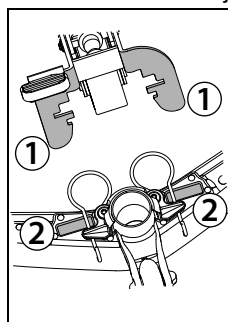

- Kojos svirtį spauskite žemyn tol, kol siurbimo antgalis užsifiksuos.
- Siurbimo žarną uždėkite ant purkštuko atramos.

Švaraus vandens rezervuaro pripildymas



Dėmesio!

Didžiausia leistina vandens temperatūra yra 60 °C / 140 °F.

„Diversey“ rekomenduoja naudoti šaltą vandenį, nes su grindimis susilietęs karštas vanduo iš karto perima grindų temperatūrą, todėl jo naudoti netikslinga.

- Mašina turi būti išjungta (pagrindinis jungiklis).
- Nuimkite rezervuaro dangtį.

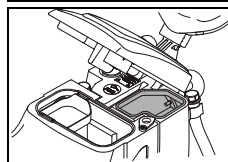
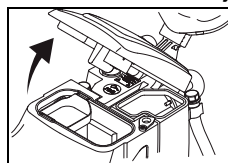

- Į švaraus vandens rezervuarą pripildykite vandens.

Dozavimas



Dėmesio!

Dirbant su cheminiais produktais, reikia mūvėti pirštines, nešioti apsauginius akinius ir atitinkamus (apsauginius) darbinus drabužius!

Pastaba.

Naudokite tik „Diversey“ rekomenduojamus cheminius produktus ir būtinai atsižvelkite į produktų informaciją.



Pavojus!

Naudojant netinkamus produktus (ypač, kurių sudėtyje yra chloro, rūgšties arba tirpiklių), galima susižeisti arba pažeisti mašiną.



Pastaba.

Tiksliam dozavimui naudokite dozavimo puodelio skalę. Rezervuaro užpildymo lygio žymėjimas atitinka dozavimo puodelio žymėjimą. Dozavimo puodelyje nurodytas mašinos tipas!

Dozavimo pavyzdžiai:

Ant produkto pakuotės pateikta nuoroda		Rezervuaro tūris	Produkto kiekis vienam rezervuarui
0.25 %	25 ml naudojant 10 l vandens	22 l	50 ml = 0.05 l
0,5 %	50 ml naudojant 10 l vandens	22 l	100 ml = 0.1 l

- Dozavimo indelį pripildykite tinkamu produktu ir jo turinį išpilkite į švaraus vandens rezervuarą. Kartokite procedūrą tol, kol pasieksite pageidaujamą dozę.
- Baigus dozuoti, dozavimo indelis lieka rezervuare.

Pasiruošimas valyti



Dėmesio!

Nuo valomo paviršiaus pašalinkite visus daiktus (medienos, metalo dalis ir t. t.).
Nes juos gali išmėtyti besisukantis įrankis ir sužaloti asmenis ir pažeisti aplinką.

Darbo pradžia



Dėmesio!

Dirbdami šia mašina, visada avėkite ne-slystančią avalynę ir nešiokite tinkamus darbinius drabužius!



Dėmesio!

Visų pirma susipažinkite su mašina, pirmuosius bandomuosius važiavimus bandydami atlikti laisvoje vietoje!

Valymo pradžia

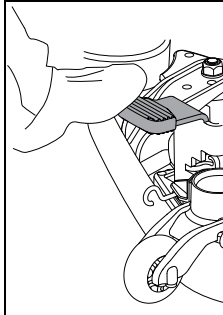

- Nuleiskite siurbimo purkštuką.

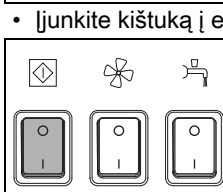

- Įjunkite kištuką į elektros tinklo lizdą.
- Įjunkite mašiną (pagrindiniu jungikliu).
Užsidega jungiklio lemputė.

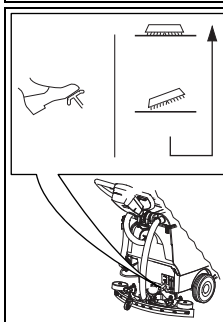

- Atleiskite kojos svirtį ir lėtai nuleiskite įrankį.

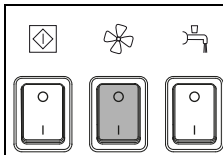

- Paspauskite siurbimo agregato jungiklį.
Užsidega jungiklio lemputė.

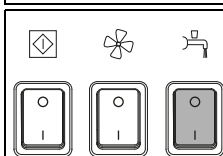

- Paspauskite valymo tirpalo jungiklį.
Užsidega jungiklio lemputė.

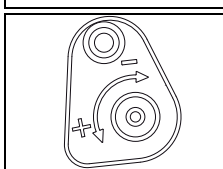

- Kiekio reguliatoriumi atlikite valymo tirpalo dozavimą.



Pastaba.

„Diversey“ rekomenduoja ilgalaikį veikimą nustačius teisingą produkto dozavimą. Jei-gu dozavimas per didelis arba per mažas, gaunamas netinkamas valymo rezultatas.

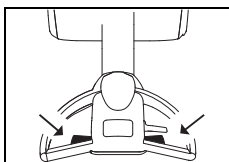

- Nuspauskite jungimo svirtį prie kreipiamosios rankenos.
Įrankis pradės sukstis, įsijungs valymo tirpalo tiekimas.

Valymo metodas

Tiesioginis darbo metodas

Šveitimas ir siurbimas per vieną darbo etapą.

Netiesioginis darbo metodas

Valymo tirpalo nustatymas, šveitimas ir siurbimo daugelyje darbo etapų.



Pastaba.

Tikslią išsamesnę informaciją apie tiesioginius ir netiesioginius darbo metodus rasite atitinkamoje metodų kortelėje.

Dėl tikslesnės informacijos susisiekite su Jūsų TASKI klientų konsultantu.



Pastaba.

Tam tikromis aplinkybėmis, esant tam tikram grindų dangos / nešvarumų ir valymo produkto deriniui, gali būti sunkiau valdyti mašiną.

Jeigu naudosite pasirinktinai gaunamus ratukus, galite pagerinti mašinos judėjimą ant grindų. Kreipkitės į TASKI klientų konsultantą.

Valymo tirpalo pildymas



Dėmesio!

Jei dirbdami nenaudosite valymo tirpalo, galite pažeisti dangą.



Pastaba.

Bildantis garsas, sklindantis iš siurblio, reiškia, kad tuščias švaraus vandens rezervuarą.



Dėmesio!

Negalima ilgesnį laiką eksploatuoti sauso siurblio.

- Mašina turi būti išjungta.
- Nuimkite rezervuaro dangtį.
- Švaraus vandens rezervuarą pripildykite vandens, žr. 162 p.
- Dozavimo puodeliu įpilkite valymo produkto.
- Uždarykite rezervuaro dangtelį.

Pilnas purvino vandens rezervuaras.

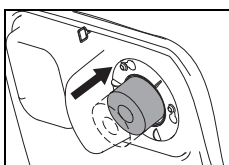

- jeigu purvino vandens rezervuaras pilnas, plūdė yra pritraukta prie siurbimo filtro.

Jūs apie tai informuoja pakitęs garsas, padidėjęs siurbtuvo sūkių skaičius ir ant grindų liekantis vanduo.

- Ištuštinkite purvino vandens rezervuarą, žr. 165 p.

Darbo pabaiga

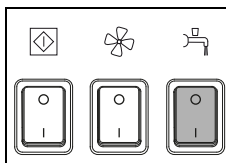

- Paspauskite valymo tirpalo jungiklį.
Nutrūksta valymo tirpalo tiekimas.

- Dar pavažiukite keletą metrų.

Pastaba.



Ypač svarbu naudojant „TASKI contact pads“!

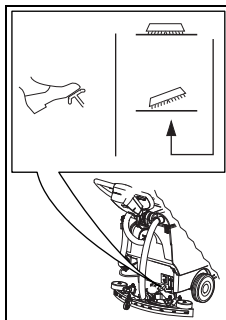

- Norėdami pakelti įrankį, nuspauskite kojos svirtį žemyn, kol ši užsifiksuos.

- Pavažiukite dar kelis metrus, kad išsiurbtumėte likusį purviną vandenį.

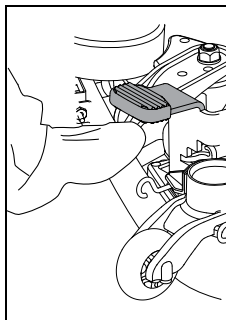

- Pakelkite siurbimo purkštuką.

- Leiskite siurbimo agregatui dar kurį laiką veikti, kad būtų išsiurbtas žarnoje esantis purvinas vanduo.

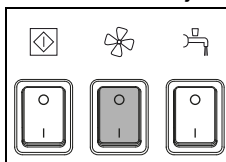

- Paspauskite siurbimo agregato jungiklį.

Siurbimo variklis išsijungia.

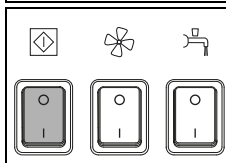

- Išjunkite mašiną (pagrindinis jungiklis) ir ištraukite kištuką iš kištuko lizdo.



Dėmesio!

Atliekant kitus – ištuštinimo ir valymo – žingsnius mašina privalo būti išjungta (pagrindinis jungiklis), o kištukas turi būti ištrauktas iš kištukinio lizdo.

Siurbimo antgalio nuėmimas ir valymas

- Siurbimo žarną nuimkite nuo purkštuko antgalio.
- Koja pakelkite siurbimo purkštuką.

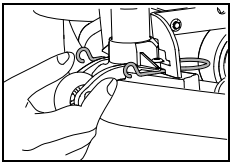
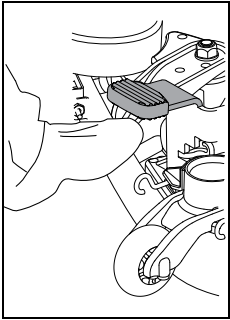

- Suspauskite fiksavimo apkabą. Siurbimo antgalis atsilaisvina ir jį galima išimti iš antgalio laikiklio.

- Išvalykite siurbimo antgalį šepėčiu po tekančiu vandeniu.

Pastaba.



Geriausias siurbimo rezultatas pasiekiamas naudojant švarias ir nepažeistas plokšteles!

Purvino ir švaraus vandens rezervuaro ištuštinimas ir valymas

Pastaba.



Utilizuoti purviną vandenį arba plovimo tirpalą būtina laikantis nacionalinių nuostatų.

Pastaba.



Ištuštinami purvino vandens rezervuarą laikykitės nuostatų dėl asmeninių valymo priemonių gamintojo priemonių.

Atlikite toliau nurodytus veiksmus:

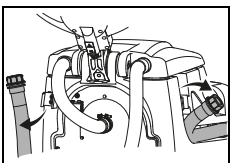

- Iš laikiklio išimkite švaraus vandens išleidimo žarną.

- Atidengkite rankenos aukštyje esantį raudonos arba mėlynos spalvos dangtį, lėtai nuleiskite žarnos galą ir ištuštinkite purvino arba švaraus vandens rezervuarą.

Purvino ir švaraus vandens rezervuaro valymas

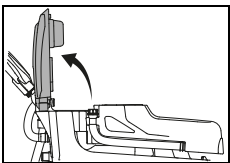

- Nuimkite rezervuaro dangtį.

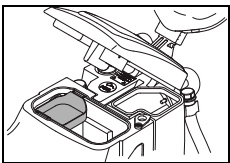

- Išimkite (geltoną) stambių nešvarumų krepšį, jį iškratykite ir kruopščiai išplaukite tekančiu vandeniu.

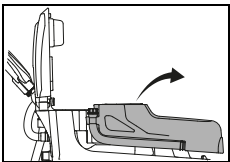

- Nuimkite nuo mašinos dangtį.
- Kruopščiai švariu vandeniu išplaukite purvino ir švaraus vandens rezervuarą.

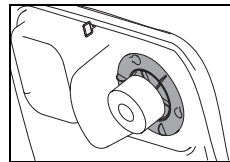

- Išimkite siurbimo filtrą (geltonas) ir purvą nuvalykite šluoste arba minkštu šepėčiu.

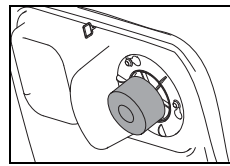

- Patikrinkite, ar tinkamai veikia plūdė.



Dėmesio!

Užsikimšus siurbimo filtrui, gali sumažėti siurbimo galia.

- Ištuštinę vėl užsukite raudonos ir mėlynos spalvos dangtelius ir pakabinkite žarną atgal ant laikiklio.
- Į mašiną vėl įstatykite rezervuarą.
- Vėl sumontuokite stambių purvo dalelių krepšį (geltonas) ir siurbimo filtrą.

Švaraus vandens rezervuaro filtro valymas

Pasibaigus kiekvienam darbui, išvalykite švaraus vandens rezervuaro filtrą.

Užsikimšę filtrai apsunkina plovimo priemonės padavimą ir gali sąlygoti dangos pažeidimus.

- Mašina turi būti išjungta (pagrindinis jungiklis).
- Atsukite švaraus vandens rezervuaro filtrą ir jį išimkite.
- Jį kruopščiai išskalaukite švariu vandeniu.

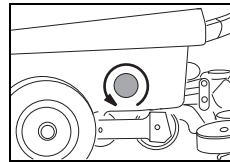

Pastaba.



Filtrą yra giliau už rezervuaro išleidimo vamzdelį. Plovimo tirpalo likučiai išbėgs tik išsukus filtrą.

- Vėl įstatykite filtrą ir prisukite.

Įrankių nuėmimas ir valymas

Pastaba.



Įrankius valykite pabaigę kiekvieną valymo darbą.

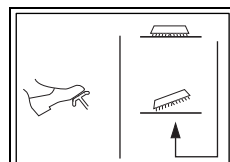

- Norėdami pakelti įrankį, nuspauskite kojos svirtį žemyn, kol ši užsifiksuos.

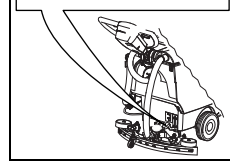

- Koja pasukite įrankį prieš laikrodžio rodyklę nuo įrankių sankabos.

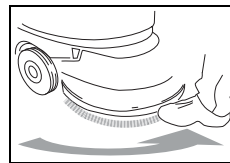

- Įrankį nuplaukite po tekančiu vandeniu.

Mašinos valymas



Dėmesio!

Niekada nevalykite mašinos aukšto slėgio valytuvu arba vandens srove.

[mašiną įsiskverbęs vanduo gali smarkiai pažeisti mechanines arba elektrines dalis.]

- Mašiną šluostykite drėgna šluoste.

(Nenaudojamos) mašinos laikymas / pastatymas



Pastaba.

Mašina turi būti išjungta (pagrindinis jungiklis), o kištukas ištrauktas iš kištukinio lizdo.



Pastaba.

Mašiną laikykite su pakeltais įrankiais, pakeltu siurbimo antgaliu ir nuimtu rezervuaro dangčiu. Nuėmus dangtį, rezervuaras gali džiūti.

Taip galite išvengti pelėsio ir nemalonaus kvapo atsiradimo.

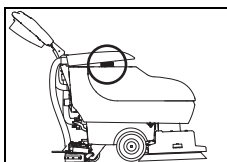

- Pakelkite rezervuarą ir apverskite stambių nešvarumų krepšį.
- Nuleiskite rezervuaro dangtį ir atsargiai padėkite ant stambių nešvarumų krepšio.

Techninė ir kita priežiūra

Kad mašina veiktų neprikaištingai ir ilgai, reikia pasirūpinti jos technine priežiūra.



Dėmesio!

Galima naudoti tik originalias TASKI dalis, nes kitaip nustoja galioti visi garantijos ir atsakomybės reikalavimai!

Ženklių paaiškinimas

◇ = kiekvieno valymo pabaigoje, ◇◇ = kiekvieną savaitę, ◇◇◇ = kiekvieną mėnesį, ⊗ = techninės priežiūros lemputė

Veiksmas	◇	◇◇	◇◇◇	⊗	Puslapis
Purvino ir švaraus vandens rezervuaro ištuštinimas ir valymas	•				165
Patikrinkite, ar nesusitėpė siurbimo filtrai; prireikus, juos išvalykite.	•				
Valyti visas geltona spalva pažymėtas dalis	•				
Nuvalykite įrankius.	•				165
Nuvalykite siurbimo antgalį, patikrinkite, ar nesusidėvėjo plokštelės; prireikus, jas pakeiskite.	•				165
Mašiną nuvalykite drėgna šluoste	•				166
Nuvalykite rezervuaro dangčio tarpiklį, patikrinkite, ar jis neįtrūkęs; prireikus, jį pakeiskite.	•				

Techninės priežiūros intervalas

TASKI mašinos yra vertingos mašinos; jų saugą tikrina gamyklos darbuotojai ir įgaliotieji vertintojai. Ilgiau naudojami elektriniai ir mechaniniai komponentai dėvisi ir sensta.

- Siekiant užtikrinti saugų eksploatavimą ir tinkamumą naudoti, po 450 darbo valandų arba mažiausiai kartą per metus būtina techninė priežiūra.

Pastaba.



Jeigu keliami išskirtiniai reikalavimai ir (arba) nepakanka techninės priežiūros, būtini trumpesni intervalai.

Techninės priežiūros centras

Kreipdamiesi į mus dėl veikimo trikties arba užsakymo, visada nurodykite tipo pavadinimą ir mašinos numerį.

Šiuos duomenis rasite mašinos įmonės lentelėje. Paskutiniame šios naudojimo instrukcijos puslapyje rasite artimiausio „TASKI“ techninės priežiūros partnerio adresą.

Plokštelių keitimas

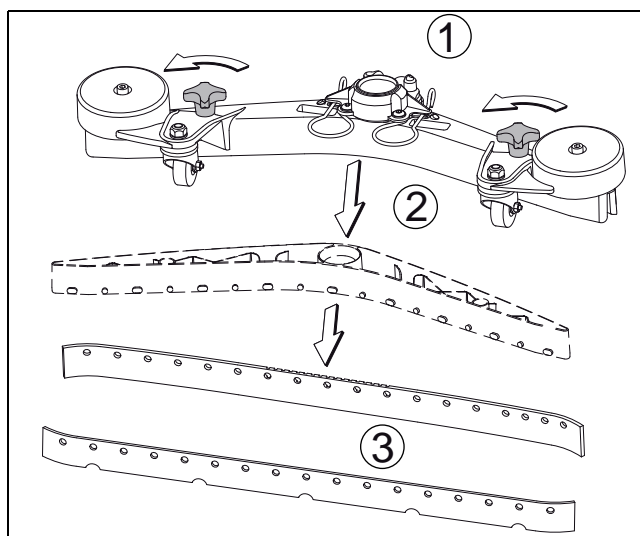

- Atsukite žvaigždinius varžtus (1), ištraukite plokštelių korpusą (2) iš purkštukų korpuso ir išimkite plokšteles (3)
- Pakeiskite arba apsukite plokšteles.
- Plokštelių korpusą (2) įstatykite į purkštukų korpusą ir prisukite žvaigždinius varžtus (1).

Triktys

Triktis	Galima priežastis	Trikties šalinimas	Puslapis
Nepasirinkta jokia mašinos funkcija	Kištukas neįjungtas į tinklo lizdą.	• Įkiškite kištuką į tinklo lizdą.	
	Išjungtas pagrindinis jungiklis	• Įjunkite mašiną	161
	Tinklo kištuko arba kabelio gedimas	• Susisieki su techninės priežiūros partneriu.	
Nepavyksta išjungti įrankių agregato arba siurbimo agregato.	Klaida elektronikoje arba valdymo skydelyje.	• Išjunkite mašiną (pagrindiniu jungikliu) ir ištraukite kištuką iš tinklo lizdo. • Susisieki su techninės priežiūros partneriu.	161
Nesisuka šepetys.	Mašinos perkrova, suveikė automatinis išjungiklis	• Atleiskite ir vėl nuspauskite įjungimo rankeną	161
	Variklis sukasi, o įrankis – ne.	• Įtrūko pavaros diržas. • Susisieki su techninės priežiūros partneriu.	
Prastai siurbiamas. Grindys lieka šlapios. Purvinas vanduo nesiurbiamas	Neįjungtas siurbimo agregatas.	• Paspauskite siurbimo agregato mygtuką.	161
	Plūdė uždaro siurbimo agregato įleidimo angą (purvino vandens rezervuaro perpildymo apsauga)	• Patikrinkite, ar ne prisipildęs purvino vandens rezervuaras • Patikrinkite, ar gerai veikia plūdė	161
	Neužmauta siurbimo žarna.	• Užmaukite siurbimo žarną.	162
	Siurbimo antgalis nesiekia žemės.	• Patikrinkite, ar gerai veikia siurbimo antgalio pakaba.	162
	Susidėvėjo plokštelės.	• Pakeiskite plokšteles.	166
	Užsikimšo žarna arba antgalis, (pvz., medžio gabalėliais, medžiagų likučiais).	• Pašalinkite svetimkūnius.	
	Užsikimšo siurbimo filtras.	• Pašalinkite svetimkūnius.	161
	Patikrinkite, ar rezervuaro dangčio tarpiklis yra švarus ir be įtrūkimų	• Nuvalykite tarpiklį arba pakeiskite esant defektui	
	Pilnas stambių nešvarumų krepšys	• Išimkite stambių nešvarumų krepšį • Ištuštinkite stambių nešvarumų krepšį ir išplaukite po tekančiu vandeniu.	
Nepakanka tiekiamo valymo tirpalo kiekio.	Tuščias valymo tirpalo rezervuaras (švaraus vandens rezervuaras).	• Patikrinkite valymo tirpalo rezervuarą (švaraus vandens rezervuarą) ir pripilkite vandens.	164
	Užsikimšęs švaraus vandens rezervuaro filtras	• Švaraus vandens rezervuaro filtro valymas	165
	Išjungtas valymo tirpalo mygtukas.	• Paspauskite valymo tirpalo mygtuką.	161
Iš mašinos bėga putas arba skystis	Plūdė veikia netinkamai	• Išjunkite siurbimo agregatą • Patikrinkite plūdės veikimą	

LT

Techninė informacija

Mašina	455E					
Darbinis plotis	43					cm
Siurbimo antgalio plotis	69					cm
Matmenys (ilgis x plotis x aukštis)	139 x 69 x 110					cm
Didžiausias parengtos darbui mašinos svoris	90					kg
Vardinė įtampa	220–240 V~	110–127 V~	220 V	100 V	100 V	AC
Vardinė galia	1500					W
Dažnis	50	60	60	60	50	Hz
Tinklo kabelio ilgis	25					m
Švaraus vandens rezervuaro vardinė talpa + / - 5 %	22					l

Vertės nustatytos pagal IEC 60335-2-72		
Triukšmo lygis, LpA	68	dB(A)
Nesaugumas, KpA	3	dB(A)
Bendroji vibracijos vertė	< 2.5	m/s ²
Nesaugumas, K	0,25	m/s ²
Apsauga nuo purslų	IPX4	
Apsaugos klasė	I	

Priedai

Nr.	Prekė	
7510829	43 cm kreipiamoji lėkštė	1x
8504750	Nailoninis šveičiamasis šepetys, 43 cm	1x
8504780	Abrazyvinis, nailoninis šveičiamasis šepetys, 43 cm	1x
8504800	43 cm plaunamajam betonui skirtas šveičiamasis šepetys	1x
8502830	Pildymo žarna su universalia vandens jungtimi	x
	Įvairūs padai (poliesterio rudas, mėlynas, raudonas ir kontaktinis padas)	x

Vežimas



Dėmesio!

Šią mašiną galima pakelti tik naudojant pagalbines priemones (pavyzdžiui, pakylą, užvažiuojamą rampą ir t. t.)!



Pastaba.

Mašiną vežkite stačią.



Pastaba.

Atkreipkite dėmesį, kad mašina transporto priemonėje būtų pritvirtinta ir užfiksuota.

Šalinimas



Pastaba.

Nebenaudojamą mašiną ir jos priedus reikia atiduoti profesionaliai pašalinti pagal nacionalines nuostatas. Susitarus jums gali padėti „Diversey“ techninės priežiūros partneris.

Mašinos matmenys

Matmenys nurodyti centimetrais!

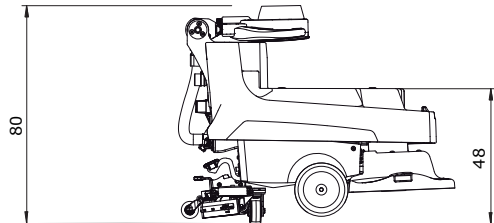
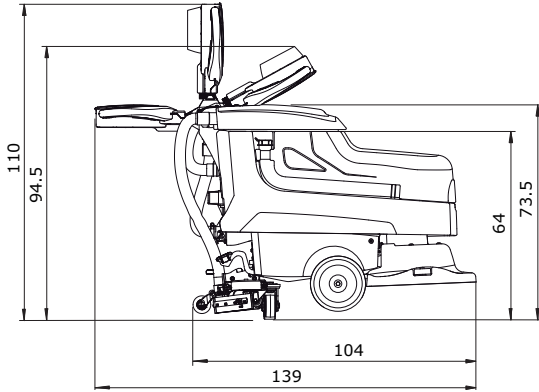
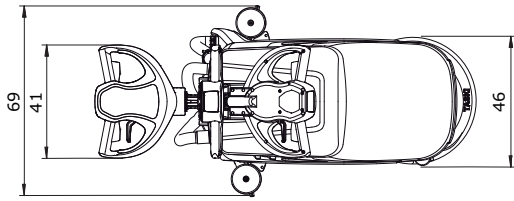

Lietošanas instrukcijas tulkojums no oriģinālvalodas



UZMANĪBU!

Pirms pirmās palaišanas obligāti izlasiet instrukciju un drošības norādes.

Rūpīgi uzglabājiet šo lietošanas instrukciju ērti pieejamā vietā, lai to varētu izmantot jebkurā laikā.

Apzīmējumu skaidrojums



Brīdinājums!

Apzīmējums svarīgiem norādījumiem, kuru neievērošana var izraisīt apdraudējumu personām un/vai lielus materiālos zaudējumus!



Uzmanību!

Apzīmējums svarīgiem norādījumiem, kuru neievērošana var izraisīt traucējumus un materiālos zaudējumus!



Norāde!

Apzīmējums svarīgai informācijai attiecībā uz saimniecisko izmantošanu. Šīs informācijas neievērošanas gadījumā var rasties traucējumi!

Apzīmējums pareizai darbu veikšanas secībai.

Satura rādītājs

Drošības norādes	170
Tīrīšanas līdzekļi	172
Papildu dokumentācija	172
Uzbūves pārskats	173
Pirms palaišanas	174
Darba uzsākšana	175
Darba beigšana	176
Serviss, apkope un kopšana	178
Traucējumi	179
Tehniskā informācija	180
Piederumi	180
Transportēšana	180
Uzturēšana	180
Iekārtas izmēri	181

Atbilstoša izmantošana

Šīs iekārtas ir paredzētas profesionālai izmantošanai (piemēram, viesnīcās, skolās, slimnīcās, ražotnēs, tirdzniecības centros, sporta hallēs u. c.). Iekārtas ir paredzētas cieto grīdas segumu mitrajai uzkopšanai, stingri ievērojot šo lietošanas instrukciju, . Tās ir paredzētas izmantošanai tikai iekštelpās.



Uzmanību!

Iekārtu nedrīkst izmantot pulēšanai, eļļošanai, vaska uzklāšanai, paklāju tīrīšanai un putekļu sūkšanai. Atbildība par parketa un lamināta mitro tīrīšanu ar šo iekārtu jāuzņemas darbu veicējam.



Brīdinājums!

Veicot iekārtas modifikācijas, kuras nav apstiprinājis uzņēmums Diversey, tiek zaudēta drošības garantija un CE atbilstība. Ja iekārta tiek izmantota neatbilstoši paredzētajiem mērķiem, var tikt nodarīts kaitējums cilvēkiem, iekārtai un darba vietai. Šajos gadījumos tiek anulētas visas garantijas un noraidītas iespējamās prasības.

Drošības norādes

TASKI iekārtu koncepcija un uzbūve atbilst attiecīgo EK direktīvu par darba drošību un veselības aizsardzību pamatprasībām, un tādēļ tās ir marķētas ar CE zīmi.



Brīdinājums!

Iekārtu drīkst izmantot tikai personas, kuras ir pienācīgi instruētas par tās izmantošanu vai pierādījušas savas spējas tās ekspluatācijā, un kuras ir saņēmušas nepārprotamu uzdevumu izmantot šo iekārtu.



Brīdinājums!

Iekārtu nedrīkst lietot personas ar nepilnīgām fiziskajām, uztveres vai garīgajām spējām vai personas bez pietiekamas pieredzes un zināšanām, tostarp bērni.

Neatstājiet bērņus bez uzraudzības, lai nodrošinātu, ka viņi nespēlējas ar iekārtu.



Brīdinājums!

Iekārtu aizliegts izmantot telpās, kur tiek uzglabātas vai izmantotas sprādzienbīstamas vai viegli uzliesmojošas vielas (piemēram, benzīns, šķīdinātāji, šķidrās kurināmais, putekļi utt.).

Iekārtas elektriskās vai mehāniskās daļas var izraisīt šo vielu aizdegšanos.



Brīdinājums!

Iekārtu aizliegts izmantot indīgu, veselībai bīstamu, kodīgu vai kairinošu vielu (piemēram, bīstamu putekļu utt.) uzsūkšanai. Filtrēšanas sistēma šāda veida vielas neaiztur pietiekami efektīvi.

Nav iespējams izslēgt iespēju, ka tiek nodarīts kaitējums lietotāja un trešo personu veselībai.

**Brīdinājums!**

Darba laikā ņemiet vērā darba zonas īpatnības, kā arī iespējamo trešo personu un bērnu atrašanos tajā. Īpaši svarīgi samazināt kustības ātrumu nepārredzamu vietu, piemēram, durvju vai pagriezienu zonā.

**Brīdinājums!**

Ar šo iekārtu aizliegts transportēt citas personas un priekšmetus.

**Brīdinājums!**

Ja ir radies iekārtas darbības traucējums, defekts, vai ir notikusi sadursme vai kritiens, iekārta pirms atkārtotas iedarbināšanas obligāti ir jāpārbauda kvalificētam tehnikim. Tas jāveic arī tad, ja iekārta bijusi atstāta ārā, iegremdēta ūdenī vai pakļauta mitruma iedarbībai.

**Brīdinājums!**

Ja tiek bojātas drošības nodrošināšanai nepieciešamās detaļas, piemēram, instrumentu pārsegs, strāvas kabelis vai pārsegi, kas nodrošina piekļuvi strāvu vadošajām detaļām, iekārtas lietošana nekavējoties ir jāpārtrauc!

**Brīdinājums!**

Iekārtu aizliegts novietot vai uzglabāt uz slīpas virsmas.

**Brīdinājums!**

Veicot jebkurus darbus saistībā ar iekārtu, tā ir jāizslēdz.

**Brīdinājums!**

Iekārtu nedrīkst izmantot telpā, kura ir pakļauta elektromagnētiskam starojumam (elektriskajam smogam).

**Brīdinājums!**

Iekārtu nedrīkst izmantot, ja pamatnes slīpums >2%.

Strādājot uz slīpas virsmas, strauja virziena maiņa var ietekmēt iekārtas stabilitāti un tādēļ ir aizliegta. Negadījuma risks.

**Uzmanību!**

Iekārta ir jāaizsargā pret neatļautu lietošanu. Pirms atstājat iekārtu, novietojiet to slēgtā telpā.

**Uzmanību!**

Iekārtu drīkst izmantot un uzglabāt sausā, no putekļiem tīrā vietā, kur gaisa temperatūra ir robežās no +10 līdz +35 grādiem.

**Uzmanību!**

Iekārtas mehānisko un elektrisko mehānismu remontdarbus drīkst veikt tikai kvalificēts speciālists, kurš ir iepazinies ar visiem šeit minētajiem būtiskajiem drošības norādījumiem.

**Uzmanību!**

Atļauts izmantot tikai tādus instrumentus (sukas, sūkļus vai tml.), kuri kā iekārtas piederumi ir minēti šajā lietošanas instrukcijā vai kurus iesaka izmantot TASKI konsultanti. Citu darbarīku izmantošana var ietekmēt iekārtas drošību un darbību.

**Uzmanību!**

Jāievēro nacionālie personu aizsardzības un negadījumu novēršanas tiesību akti, kā arī ražotāja norādes par tīrīšanas līdzekļu izmantošanu.

**Uzmanību!**

Aizliegts ar mitrām rokām atvienot vai pievienot tīkla kontaktdakšu.

**Uzmanību!**

Pārbaudiet, vai uz modeļa datu plāksnītes norādītais nominālais spriegums atbilst lietojamajam spriegumam!

**Uzmanību!**

Rīkojieties piesardzīgi, jo tīkla kabeli var saspīest, saraut ar rotējošiem instrumentiem (sukām, sūkļiem vai tml.) vai sabojāt ar karstumu, eļļu un asām malām!

**Uzmanību!**

Ja no iekārtas izplūst putas vai šķidrums, nekavējoties izslēdziet sūcēju.

**Uzmanību!**

TASKI iekārtas un ierīces ir izstrādātas tā, lai saskaņā ar esošajām zinātniskajām nostādnēm to radītā trokšņa un vibrāciju dēļ netiktu apdraudēta veselība.

Skatīt tehnisko informāciju 180. lappusē.

Tīrīšanas līdzekļi



Norāde!

TASKI iekārtas ir konstruētas tā, lai, izmantojot TASKI tīrīšanas līdzekļus, tiktu sasniegti vislabākie tīrīšanas rezultāti. Citu ražotāju tīrīšanas līdzekļi var radīt darbības traucējumus vai iekārtas un darba vides bojājumus.

Tādēļ iesakām izmantot tikai TASKI tīrīšanas līdzekļus.

Uz traucējumiem, kas radušies neatbilstošu tīrīšanas līdzekļu izmantošanas dēļ, neattiecas garantijas saistības.

Lai saņemtu precīzāku informāciju, sazinieties ar savu TASKI servisa nodrošinātāju.

Papildu dokumentācija



Norāde!

Iekārtas elektriskā shēma ir atrodama rezerves daļu sarakstā.

Ja ir nepieciešama papildu informācija, sazinieties ar klientu apkalpošanas dienestu.

Uzbūves pārskats

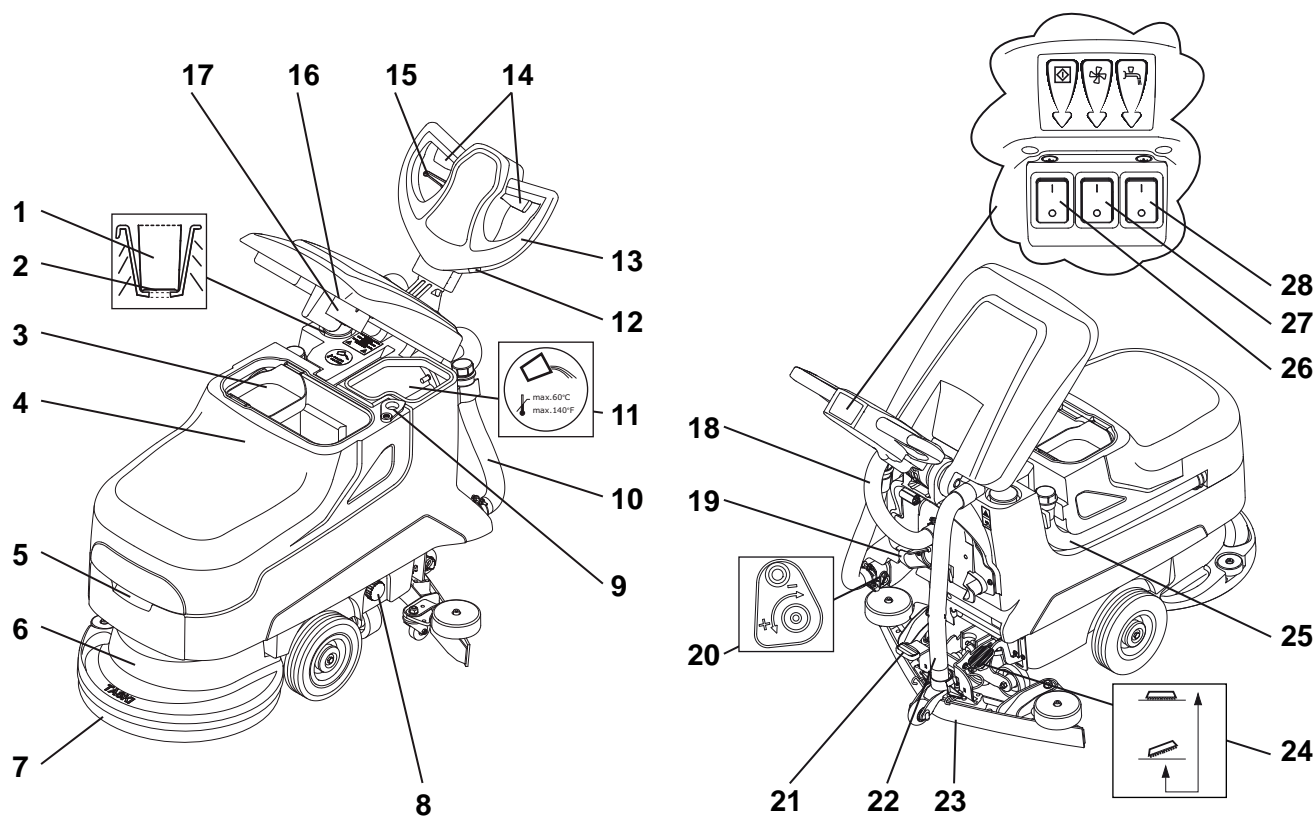

- 1 Dozēšanas palīgierīce
- 2 Uzpildes līmeņa rādītājs
- 3 Rupjo netīrumu grozs
- 4 Netīrā ūdens tvertne
- 5 Roktura padziļinājums
- 6 Darbarīku agregāts
- 7 Darbarīki (sukas, sūkļi u. tml.)
- 8 Tīrā ūdens tvertnes filtrs
- 9 Iztukšošanas atvere
- 10 Tīrīšanas šķidruma iztukšošanas šļūtene (zils vāciņš)
- 11 Tīrā ūdens tvertne
- 12 Darba stundu skaitītājs (opcija)
- 13 Braukšanas rokturis
- 14 Slēgsvira (ieslēgt/izslēgt sukas motoru)
- 15 Vadības stieņa slīpuma iestatīšanas svira
- 16 Sūcēja filtrs
- 17 Pludiņš (netīrā ūdens tvertnes pārpildes drošinātājs)
- 18 Sūcējšļūtenes turbīna
- 19 Barošanas kabeļa turētājs
- 20 Ūdens padeves regulators
- 21 Sūcēja sprauslas kājas pedālis
- 22 Sūcēja sprauslas sūcējšļūtene
- 23 Sūcēja sprausla
- 24 Kājas pedālis "Darbarīks"
- 25 Netīrā ūdens iztukšošanas šļūtene (sarkans vāciņš)
- 26 Galvenais slēdzis IESLĒGT/IZSLĒGT
- 27 Sūcējagregāta slēdzis
- 28 Tīrīšanas šķidruma slēdzis

Pirms palaides

Darbarīku izmantošana

Pirms izmantošanas pārbaudiet:

- birste nedrīkst būt īsāka par 1 cm, kas vizuāli ir redzams pēc sarkanā marķiera (birstes kūlītis);
- pirms izmantošanas – sūkļa nolietojuma un tīrības pakāpi.



Uzmanību!

Neizmantojiet birstes, kuru nodilums sasniedzis robežatzīmi. Tas redzams pēc sarkanā suku kūlīša garuma. Neizmantojiet sūkļus, kas ir nolietoti vai netīri. Izmantojiet tikai oriģinālos TASKI instrumentus. Šīs prasības neievērošana var pasliktināt tīrīšanas rezultātus vai pat izraisīt klājumu bojājumus.

- Iekārtai jābūt izslēgtai (galvenais slēdzis).
- Novietojiet darbarīku zem darbarīku agregāta.
- Iespraudiet kontaktdakšu tīkla rozetē.

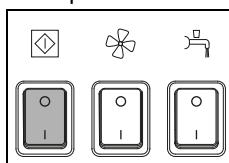

- Ieslēdziet iekārtu (galvenais slēdzis).
Slēdzis iedegas.

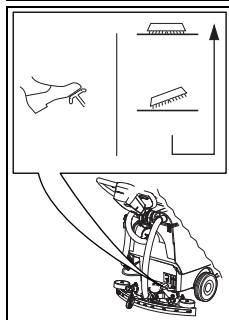

- Atbloķējiet kājas sviru un lēnām nolaidiet darbarīku.

- Īsi piespiediet slēgsviru.

Tādējādi darbarīks tiek iecentrēts un sajūgts.

Norāde!



Ja birste ir lejā, sajūgšanu var atvieglot, viegli kustinot iekārtu uz priekšu un atpakaļ.

Sūcēja sprauslas montāža

- Iekārtai jābūt izslēgtai (galvenais slēdzis).
- Novietojiet sūcēja sprauslu (2) zem sprauslas turētāja (1).

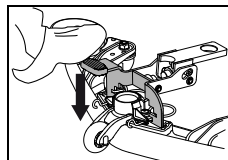
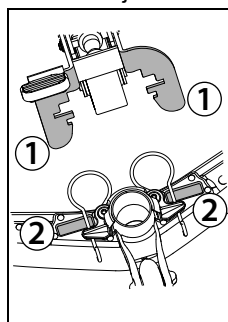

- Spiediet kājas sviru leju, līdz sprauslas turētājs nofiksējas.
- Uzmauciet sūcējšķūteni uz sprauslas īscaurules.

Tīrā ūdens tvertnes uzpildīšana



Uzmanību!

Ūdens temperatūra nedrīkst būt augstāka par 60 °C/140 °F.

Diversey iesaka izmantot aukstu ūdeni, jo karsts ūdens, saskaroties ar grīdu, uzreiz atdziest, nesniedzot nekādas priekšrocības.

- Iekārtai jābūt izslēgtai (galvenais slēdzis).
- Atveriet tvertnes vāku.

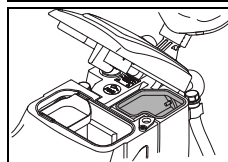
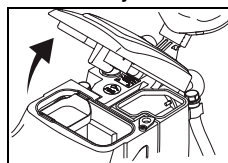

- Iepildiet tīrā ūdens tvertnē ūdeni.

Dozēšana



Uzmanību!

Rīkojoties ar ķīmikālijām, jāvalkā cimdi, aizsargbrilles un atbilstošs (aizsargājošs) darba apģērbs!



Norāde!

Izmantojiet tikai Diversey ieteiktās ķīmikālijas un obligāti ievērojiet norādījumus par tām.



Brīdinājums!

Izmantojot neatbilstošus (tostarp hloru, skābi vai šķīdinātājus saturošos) līdzekļus, var rasties veselības apdraudējumi, kā arī tikt nodarīti neatgriezeniski iekārtas bojājumi.



Norāde!

Precīzai dozēšanai izmantojiet skalu uz dozēšanas trauciņa.
Uzpildes līmeņa marķējums uz tvertnes atbilst marķējumam dozēšanas trauciņā.
Dozēšanas trauciņā ir norādīts arī iekārtas tips!

Dozēšanas piemēri

Dati uz izstrādājuma iepakojuma		Tvertnes ietilpība	Izstrādājuma daudzums uz tvertnes tilpumu
0,25%	25 ml uz 10 l ūdens	22 l	50ml = 0,05 l
0,5%	50 ml uz 10 l ūdens	22 l	100 ml = 0,1 l

- Piepildiet dozēšanas trauciņu ar piemērotu tīrīšanas līdzekli un ielejiet to tīrā ūdenī tvertnē. Atkārtojiet šo procedūru, līdz ir izveidots vēlamās koncentrācijas šķīdums.
- Pēc dozēšanas pabeigšanas atstājiet dozēšanas trauciņu tvertnē.

Priekštīrīšana



Uzmanību!

Atbrīvojiet tīrāmo virsmu no iespējamiem priekšmetiem (koka, metāla detaļas).
Rotējošais instruments var izsviest minētos priekšmetus un nodarīt kaitējumu personām un videi.

Darba uzsākšana



Uzmanību!

Strādājot ar šo iekārtu, pastāvīgi jāvalkā drošības apavi un pielāgots darba apģērbs!



Uzmanību!

Vispirms pierodiet pie iekārtas, pirmo reizi braucot pa pietiekami brīvu vietu.

Tīrīšanas uzsākšana

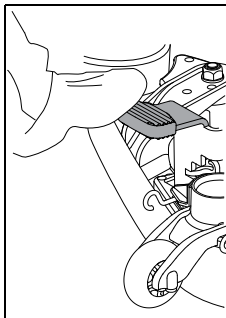

- Nolaidiet sūcēja sprauslu.

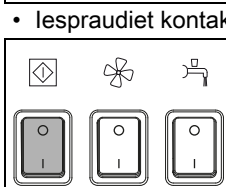

- Iespraudiet kontaktdakšu tīkla rozetē.
- Ieslēdziet iekārtu (galvenais slēdzis).
Slēdzis iedegas.

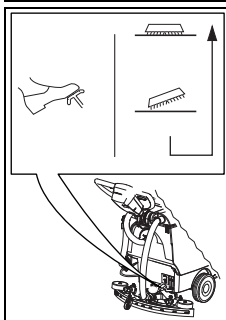

- Atbloķējiet kājas sviru un lēnām nolaidiet darbarīku.

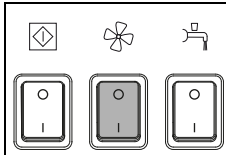

- Piespiediet sūcējagregāta slēdzi.
Slēdzis iedegas.

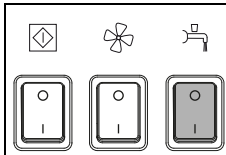

- Piespiediet tīrīšanas šķīduma slēdzi.
Slēdzis iedegas.

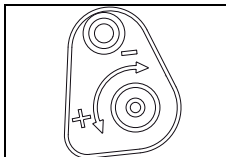

- Noregulējiet tīrīšanas šķīduma padevi.



Norāde!

Diversey iesaka ilgspējīgam darbam pareizi izvēlēties produkta koncentrācijas daudzumu. Pārāk liels vai mazs tīrīšanas līdzekļa daudzums rada neapmierinošu rezultātu.

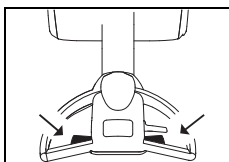

- Piespiediet slēgsviru, kas atrodas uz vadības roktura.

Darbarīks sāk rotēt, un tiek padots tīršanas šķīdums.

Tīršanas metode

Tiešā darba metode

Tīršana ar suku un nosūkšana vienā darba piegājenā.

Netiešā darba metode

Tīršanas līdzekļa uzklāšana, tīršana ar suku un nosūkšana tiek veikta vairākos darba piegājenos.



Norāde!

Precīzāka informācija par tiešo un netiešo darba metodi ir sniegta attiecīgajā metodes kartītē.

Lai saņemtu precīzāku informāciju, sazinieties ar savu TASKI klientu konsultantu.



Norāde!

Iespējams, ka iekārtas vadāmību var ietekmēt īpaši grīdas seguma/netīrumu un tīršanas preparāta savstarpējās iedarbības radītie apstākļi.

Ar papildu pieejamajiem riteņiem ir iespējams uzlabot iekārtas saķeri ar grīdu. Vērsieties pie sava TASKI klientu konsultanta.

Tīršanas šķīduma papildināšana



Uzmanību!

Strādājot bez tīršanas šķīduma, var tikt bojāts segums.



Norāde!

Graboša skaņa sūknī liecina, ka tīrā ūdens tvertne ir tukša.



Uzmanību!

Sūknis nekādā gadījumā nedrīkst darboties tukšgaitā ilgāku laiku.

- Iekārtai jābūt izslēgtai.
- Atveriet tvertnes vāku.
- Piepildiet tīrā ūdens tvertni ar ūdeni, skatiet 174. lappusi.
- Pievienojiet tīršanas preparātu, izmantojot dozēšanas trauciņu.
- Aizveriet tvertnes vāku.

Netīrā ūdens tvertne ir pilna

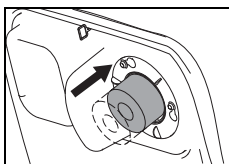

- Ja netīrā ūdens tvertne ir pilna, pie sūcēja filtra tiek piesūkts pludiņš.

Uz to norāda sūcēja apgriezienu skaita palielināšanās izraisītas skaņas izmaiņas un uz grīdas palicis ūdens.

- Iztukšojiet netīrā ūdens tvertni, skatiet 177. lappusi.

Darba beigšana

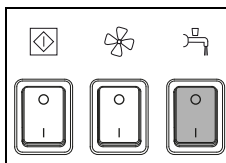

- Piespiediet tīršanas šķīduma slēdzi. Tiek izslēgta tīršanas šķīduma padeve.

- Brauciet vēl dažus metrus.



Norāde!

Īpaši svarīgi, izmantojot TASKI saskares sūkļus.

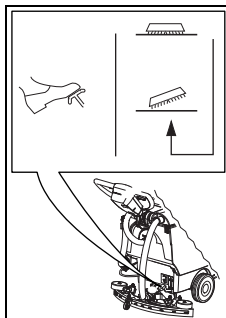

- Lai paceltu darbarīku, spiediet kājas sviru lejup, līdz tā nofiksējas.

- Turpiniet braukt vēl vairākus metrus, lai tiktu uzsūkti netīrā ūdens atlikumi.

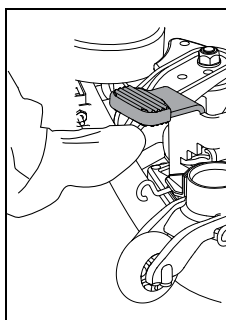

- Paceliet sūcēja sprauslu.

- Ļaujiet sūcējagregātam darboties, līdz atlikušais netīrais ūdens ir iesūkts šļūtenē.

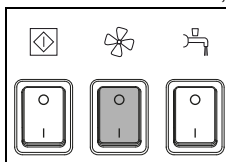

- Piespiediet sūcējagregāta slēdzi. Sūcēja motors izslēdzas.

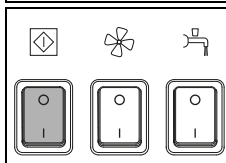

- Izslēdziet iekārtu (ar galveno slēdzi) un atvienojiet kontaktdakšu no tīkla rozetes.



Uzmanību!

Veicot tālāk minētos iztukšošanas un tīršanas darbus, iekārtai vienmēr ir jābūt izslēgtai (galvenais slēdzis) un kontaktdakšai jābūt atvienotai no tīkla rozetes.

Sūcēja sprauslas demontāža un tīrīšana

- Noņemiet sūcēja šļūteni no sprauslas īscaurules.
- Ar kāju paceliet sūcēja sprauslu.

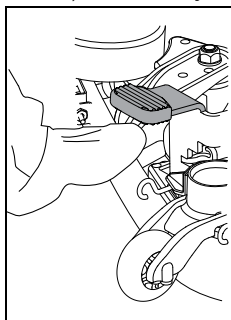

- Saspiediet fiksācijas atsperes. Tādējādi tiek atbloķēta sūcēja sprausla, un to var noņemt no sprauslas turētāja.

- Ar suku iztīriet sūcēja sprauslu tekošā ūdenī.

Norāde!



Uzkopšanas rezultāti būs optimāli tikai tad, ja lameles būs tīras un labā tehniskā stāvoklī!

Netīrā un tīrā ūdens tvertnes iztukšošana un tīrīšana

Norāde!



Netīrā ūdens vai tīrīšanas šķidrums likvidēšana ir jāveic saskaņā ar valstī spēkā esošajiem noteikumiem.

Norāde!



Iztukšojot netīrā ūdens tvertni, ievērojiet tīrīšanas līdzekļa ražotāja sniegtos norādījumus par individuālā aizsardzības aprīkojuma izmantošanu.

Rīkojieties, kā norādīts tālāk.

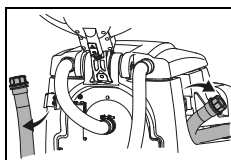

- Izņemiet iztukšošanas šļūteni no turētāja.

- Atveriet sarkano vai zilo vāku roktura augstumā, lēni nolaidiet šļūtenes galu un iztukšojiet netīrā vai tīrā ūdens tvertni.

Netīrā un tīrā ūdens tvertnes tīrīšana

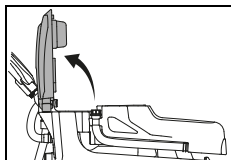

- Atveriet tvertnes vāku.

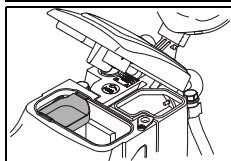

- Izņemiet rupjo netīrumu filtru (dzeltens), rūpīgi iztukšojiet un izskalojiet to zem tekoša ūdens strūkļas.

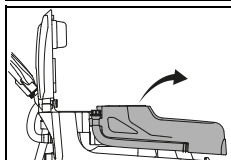

- Izņemiet tvertni no iekārtas.
- Rūpīgi izskalojiet netīrā un tīrā ūdens tvertni ar tīru ūdeni.

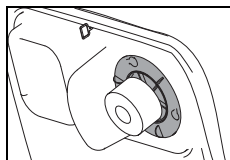

- Izņemiet sūcēja filtru (dzeltens) un iztīriet to ar drānu vai mīkstu suku.

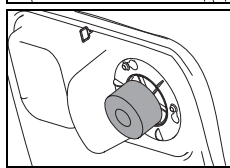

- Pārbaudiet, vai pludiņš darbojas.



Uzmanību!

Piesārņojums sūkšanas filtrā var ietekmēt sūkšanas jaudu.

- Pēc iztukšošanas uzskrūvējiet sarkano un zilo vāku un iekariniet šļūteni atpakaļ turētājā.
- Ievietojiet tvertni atpakaļ iekārtā.
- Uzstādiet rupjo netīrumu filtru (dzeltens) un sūcēja filtru atpakaļ.

Tīrā ūdens tvertnes filtra tīrīšana

Pēc katras darba pabeigšanas iztīriet tīrā ūdens tvertnes filtru.

Piesārņojums filtrā var traucēt tīrīšanas līdzekļa padevi un izraisīt seguma bojājumus.

- Iekārtai jābūt izslēgtai (galvenais slēdzis).
- Atskrūvējiet un izņemiet tīrā ūdens tvertnes filtru.
- Rūpīgi izskalojiet to ar tīru ūdeni.

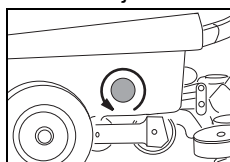

Norāde!



Filtrs atrodas zemāk par tvertnes izplūdi. Tīrīšanas līdzekļa atliekas izplūdis tikai pēc filtra izskrūvēšanas.

- Ievietojiet filtru atpakaļ un aizskrūvējiet to.

Darbarīku demontāža un tīrīšana

Norāde!



Noīriet darbarīkus pēc katras tīrīšanas darbu pabeigšanas.

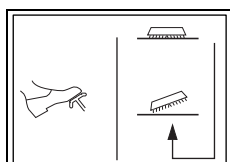

- Lai paceltu darbarīku, spiediet kājas sviru leju, līdz tā nofiksējas.

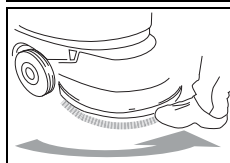
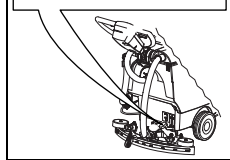

- Griežot darbarīku ar kāju pretēji pulksteņa rādītāja kustības virzienam, atvienojiet to no sajūga.

- Noīriet instrumentu ar ūdens strūklu.

Iekārtas tīrīšana



Uzmanību!

Iekārtas tīrīšanai nekad neizmantojiet augstspiediena tīrītāju vai ūdens strūklu. *Iekārtā iekļuvušais ūdens var smagi sabojāt tās mehāniskās un elektriskās daļas.*

- Noslaukiet iekārtu ar mitru drānu.

Iekārtas uzglabāšana/novietošana stāvvietā (neesot ekspluatācijā)



Norāde!

Iekārtai jābūt izslēgtai (galvenais slēdzis) un tās kontaktdakšai jābūt atvienotai no tīkla rozetes.



Norāde!

Uz iekārtas uzglabāšanas laiku paceliet tās sūcēja sprauslu, darbarīkus un atveriet tvertnes vāku. Tādējādi tvertni ir iespējams izžāvēt. Līdz ar to neradīsies pelējuma sēne un nepatīkami aromāti.

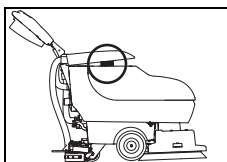

- Paceliet tvertni un pagrieziet otrādi rupjo netīrumu grozu.
- Nolaidiet tvertnes vāku un uzmanīgi novietojiet to uz rupjo netīrumu groza.

Serviss, apkope un kopšana

Iekārtas apkope ir tās nevainojamas darbības un ilga kalpošanas laika priekšnoteikums.



Uzmanību!

Izmantot drīkst tikai TASKI oriģinālās detaļas, jo pretējā gadījumā netiek pieņemtas nekādas pretenzijas attiecībā uz garantiju un citām saistībām.

Zīmju skaidrojums:

- ◇ = pēc katras tīrīšanas reizes; ◇◇ = katru nedēļu;
- ◇◇◇ = katru mēnesi; ⊗ = servisa lampiņa

Veicamie darbi	◇	◇◇	◇◇◇	⊗	Lappuse
Iztukšot un iztīrīt netīrā un tīrā ūdens tvertnes	•				177
Pārbaudīt, vai nav piesārņots sūkšanas filtrs/iztīrīt to.	•				
Iztīrīt visas dzeltenā krāsā atzīmētās detaļas	•				
Notīrīt darbarīkus	•				177
Iztīrīt sūkšanas sprauslu, pārbaudīt lameļu nolietojuma pakāpi un, ja nepieciešams, nomainīt tās	•				177
Notīrīt iekārtu ar mitru drānu	•				178
Notīrīt tvertnes vāka blīvi un pārbaudīt, vai tā nav saplaisājusi, ja nepieciešams, nomainīt to	•				

Apkopes intervāli

TASKI iekārtas ir kvalitatīvas iekārtas, kuru drošību rūpniecā ir pārbaudījuši pilnvaroti testētāji. Elektriskās un mehāniskās daļas ilgstošas izmantošanas laikā izdilst un noveco.

- Lai nodrošinātu darba drošību un darba gatavību, iekārtai ir jāveic servisa procedūras pēc 450 darba stundām vai vismaz reizi gadā.

Norāde!



Ja prasības ir īpaši augstas un/vai netiek nodrošināta pietiekama apkope, ir nepieciešami īsāki intervāli.

Servisa centrs

Ja sazināties ar mums darbības traucējumu vai pasūtījuma dēļ, norādiet arī iekārtas modeli un numuru.

Šie dati ir izvietoti uz iekārtas identifikācijas datu plāksnītes. Šīs lietošanas instrukcijas pēdējā lappusē ir minēta tuvākā TASKI servisa centra partneruzņēmuma adrese.

Lameļu maiņa

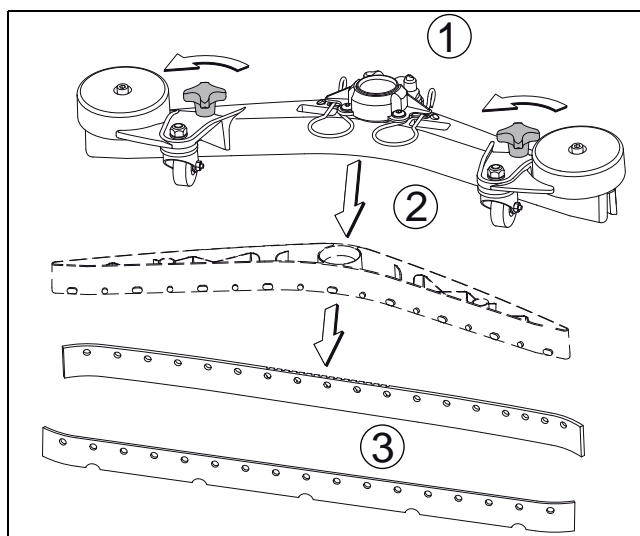

- Noskrūvējiet zvaigžņveida uzgriežņus (1), izņemiet lameļu bloku (2) no sprauslu bloka un noņemiet lameles (3).
- Tagad lameles var pagriezt vai nomainīt.
- Ievietojiet lameļu bloku (2) atpakaļ sprauslu blokā un uzskrūvējiet atpakaļ zvaigžņveida uzgriežņus (1).

Traucējumi

Traucējums	Iespējamais cēlonis	Traucējuma novēršana	Lappuse
Iekārta nedarbojas	Kontaktdakša nav pievienota tīkla rozetei	<ul style="list-style-type: none"> Savienojiet kontaktdakšu ar tīkla rozeti 	
	Izslēgts galvenais slēdzis	<ul style="list-style-type: none"> Izslēdziet galveno slēdzi 	173
	Tīkla kontaktdakša vai kabelis ir bojāts	<ul style="list-style-type: none"> Sazinieties ar servisa speciālistu 	
Darbarīku agregāts vai sūcējagregāts neizslēdzas	Elektronikas vai vadības plates kļūda	<ul style="list-style-type: none"> Izslēdziet iekārtu (galvenais slēdzis) un atvienojiet kontaktdakšu no tīkla rozetes. Sazinieties ar servisa speciālistu 	173
Suka nerotē	Iekārta ir bijusi pārslogota (pārstrāvas drošinātājs)	<ul style="list-style-type: none"> Atlaidiet piedziņas slēdzi un nospiediet to vēlreiz 	173
	Motors darbojas, taču darbarīki nerotē	<ul style="list-style-type: none"> Pārtrūkusi piedziņas siksna Sazinieties ar servisa speciālistu 	
Nepietiekama sūkšanas jauda Uz grīdas paliek mitrums Netiek uzsūkts netīrais ūdens	Nav ieslēgts sūcējagregāts	<ul style="list-style-type: none"> Nospiediet taustiņu „Sūcējagregāts”. 	173
	Pludiņš noslēdz sūcējagregāta ieplūdes atveri (netīrā ūdens tvertnes pārplūdes drošinātājs)	<ul style="list-style-type: none"> Pārbaudiet, vai nav pilna netīrā ūdens tvertne Pārbaudiet pludiņa darbību 	173
	Sūcēja šļūtene nav uzsprauta	<ul style="list-style-type: none"> Uzspraudiet sūcēja šļūteni 	174
	Sūcēja sprausla neatrodas pie grīdas	<ul style="list-style-type: none"> Pārbaudiet sūcēja sprauslas balstiekārtas darbību 	174
	Lameles ir nolietotas	<ul style="list-style-type: none"> Nomainiet lameles 	178
	Aizsprostota šļūtene vai sprausla (piemēram, ar koka gabaliem, materiālu atlikumiem)	<ul style="list-style-type: none"> Izņemiet svešķermeņus 	
	Aizsprostots sūcēja filtrs	<ul style="list-style-type: none"> Izņemiet svešķermeņus 	173
	Pārbaudiet, vai tvertnes vāks nav ieplaisājis/netīrs	<ul style="list-style-type: none"> Notīriet blīvi vai nomainiet to, ja tā bojāta 	
	Piesārņots rupjo netīrumu siets	<ul style="list-style-type: none"> Izņemiet rupjo netīrumu sietu Viegli sitot, iztīriet rupjo netīrumu sietu un izskalojiet to ar ūdens strūklu 	
Nepietiekama tīršanas šķīduma izplūde	Tīršanas šķīduma tvertne (tīrā ūdens tvertne) ir tukša	<ul style="list-style-type: none"> Pārbaudiet tīršanas šķīduma tvertni (tīrā ūdens tvertni) un piepildiet to ar ūdeni 	176
	Piesārņots tīrā ūdens tvertnes filtrs	<ul style="list-style-type: none"> Tīrā ūdens tvertnes filtra tīršana 	177
	Izslēgts tīršanas šķīduma padeves taustiņš	<ul style="list-style-type: none"> Nospiediet tīršanas šķīduma padeves taustiņu 	173
No iekārtas izplūst putas vai šķidrumi	Pludiņš nedarbojas	<ul style="list-style-type: none"> Izslēdziet sūcējagregātu Pārbaudiet, vai pludiņš darbojas 	

Tehniskā informācija

Iekārta	455E					
Darba platums	43					cm
Sūkšanas sprauslas platums	69					cm
Izmēri (garums x platums x augstums)	139 x 69 x 110					cm
Maksimālais iekārtas svars darba gatavībā	90					kg
Nominālais spriegums	220-240V~	110-127V~	220V	100V	100V	Main- strāva
Nominālā jauda	1500					W
Frekvence	50	60	60	60	50	Hz
Barošanas kabeļa garums	25					m
Tīrā ūdens tvertne (nomināls +/- 5%)	22					l

Konstatētās vērtības atbilstoši IEC 60335-2-72		
Darbības trokšņa līmenis, LpA	68	dB(A)
Neprecizitāte, KpA	3	dB(A)
Kopējā vibrācijas vērtība	< 2,5	m/s ²
Neprecizitāte, K	0,25	m/s ²
Aizsardzība pret ūdens šļakstiem	IPX4	
Aizsardzības klase	I	

Piederumi

Nr.	Artikula numurs	
7510829	Vadotņu regulators, 43 cm	1x
8504750	Mazgāšanas suka, neilons, 43 cm	1x
8504780	Abrazīva mazgāšanas suka, neilons, 43 cm	1x
8504800	Mazgāšanas suka, betons ar atklātām pildvielām, 43 cm	1x
8502830	Uzpildes šļūtene ar universālo ūdensvada pieslēgumu	x
	Dažādi sūkļi (poliesters, brūns, zils, sarkans un saskares sūklis)	x

Transportēšana



Uzmanību!

Iekārtu drīkst celt tikai ar palīgīdzekļiem (piemēram, celšanas platformu, rampu utt.)!



Norāde!

Iekārta jātransportē stāvus.



Norāde!

Iekārta transportlīdzeklī jānodrošina un jānostiprina ar siksnām.

Utilizācija



Norāde!

Pēc ekspluatācijas beigām iekārta un tās piederumi ir jāutilizē atbilstoši nacionālo tiesību aktu prasībām. Diversey servisa partneruzņēmumi pēc vienošanās var sniegt palīdzību šajos jautājumos.

Iekārtas izmēri

Izmēri norādīti centimetros!

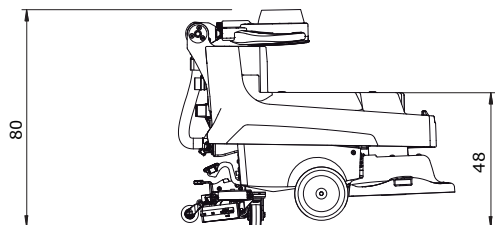
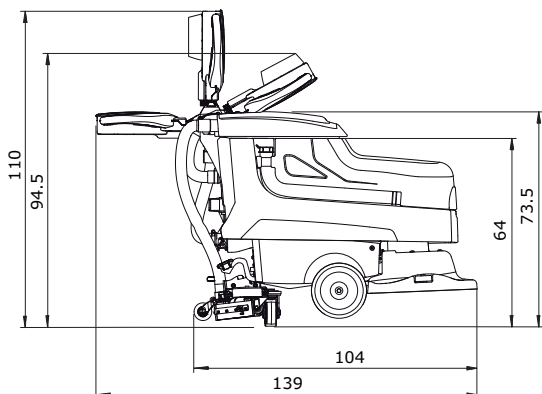
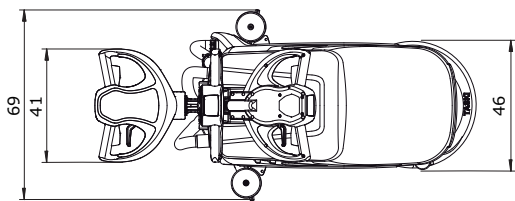

Vertaling van de originele instructies voor gebruik

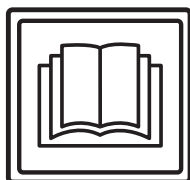

VOORZICHTIG!

Lees vóór de eerste inbedrijfstelling de handleiding en veiligheidsvoorschriften.

Bewaar deze handleiding zorgvuldig en houd deze bij de hand voor latere referentie.

Verklaring van de symbolen



Gevaar:

Geeft belangrijke informatie, waarvan de niet-naleving personen in gevaar kan brengen en/of tot omvangrijke materiële schade kan leiden!



Let op:

Geeft belangrijke informatie waarvan de niet-naleving kan leiden tot storingen en materiële schade!



NB:

Geeft belangrijke informatie met betrekking tot het economisch gebruik; niet-naleving kan leiden tot storingen!

• Geeft stappen aan die achtereenvolgens moeten worden uitgevoerd.

Inhoudsopgave

Veiligheidsvoorschriften	182
Reinigingsproducten	184
Meer uitgebreide documenten	184
Constructie	185
Voor de inbedrijfstelling	186
Start van de werkzaamheden	187
Einde van het werk	188
Service, onderhoud en verzorging	190
Storingen	191
Technische gegevens	192
Accessoires	192
Vervoer	192
Ontmanteling	192
Afmetingen van de machine	193

Beoogd gebruik

De machines zijn geschikt voor commercieel gebruik (bijvoorbeeld in hotels, scholen, ziekenhuizen, fabrieken, winkelcentra, sporthallen enz.). Bij strikte naleving van de handleiding dienen de machines voor natte reiniging van harde vloerbedekkingen. Deze apparaten zijn uitsluitend ontworpen voor gebruik binnenshuis.



Let op:

De machine dient niet voor polijsten, oliën, in de was zetten, tapijt reinigen en stofzuigen. Het nat reinigen van parket- en laminaatvloeren met deze machine gebeurt op eigen risico.



Gevaar:

Niet door Diversey geautoriseerde wijzigingen aan de machine leiden tot het vervallen van het veiligheidslabel en de CE-conformiteit. Elk gebruik dat in strijd is met het beoogde gebruik van de machine kan leiden tot schade aan de mens, de machine en de werkomgeving. In dergelijke gevallen vervalt in de regel elke aanspraak op garantie.

Veiligheidsvoorschriften

TASKI machines voldoen door hun ontwerp en bouw aan de relevante, fundamentele veiligheids- en gezondheidseisen van de EG-richtlijnen en zijn daarom voorzien van het CE-label.



Gevaar:

De machine mag alleen worden gebruikt door personen die goed getraind zijn in het gebruik of hun vermogen om ermee te werken hebben aangetoond en die uitdrukkelijk de opdracht kregen om de machine te gebruiken.



Gevaar:

De machine mag niet worden gebruikt door personen — met inbegrip van kinderen — met verminderde fysieke, sensorische of mentale vaardigheden of een gebrek aan ervaring en kennis.

Kinderen moeten onder toezicht staan om ervoor te zorgen dat ze niet met de machine spelen.



Gevaar:

De machine mag niet worden gebruikt in ruimten waar explosieve en brandbare stoffen (bijvoorbeeld benzine, oplosmiddelen, verwarmingsolie, stof enz.) opgeslagen of gebruikt worden.

De elektrische of mechanische componenten kunnen aanleiding geven tot ontsteking van deze stoffen.

**Gevaar:**

De machine mag niet gebruikt worden voor de absorptie van toxische, schadelijke, corrosieve en irriterende stoffen (bijvoorbeeld gevaarlijke stoffen enz.). Het filtersysteem houdt materialen van deze soort niet voldoende tegen.

Een mogelijke aantasting van de gezondheid van de gebruiker en derden kan niet worden uitgesloten.

**Gevaar:**

Wees bij gebruik waakzaam voor de lokale omstandigheden, zoals aanwezigheid van derden en kinderen! In het bijzonder moet op onoverzichtelijke plaatsen, zoals bijvoorbeeld voor deuren of bochten, de snelheid worden verlaagd.

**Gevaar:**

Met behulp van deze machine mogen geen andere personen en objecten worden vervoerd.

**Gevaar:**

In geval van een storing of defect en na een aanrijding of een val moet de machine gecontroleerd worden door een erkend specialist voordat deze opnieuw in gebruik wordt genomen. Hetzelfde geldt indien de machine in de openlucht werd gelaten, werd ondergedompeld in water of werd blootgesteld aan vocht.

**Gevaar:**

In geval van schade aan veiligheidsgerelateerde onderdelen, zoals afdekking van de borstel, het netsnoer of afdekkingen die toegang tot stroomvoerende onderdelen mogelijk maken, moet de machine onmiddellijk worden uitgeschakeld!

**Gevaar:**

De machine mag niet op hellingen gezet, geparkeerd of opgeborgen worden.

**Gevaar:**

Bij het uitvoeren van werkzaamheden aan de machine moet de machine worden uitgeschakeld.

**Gevaar:**

De machine mag niet worden gebruikt in elektromagnetisch geladen ruimtes (elektrosmog).

**Gevaar:**

De machine mag niet op hellingen >2% worden gebruikt.

Scherp sturen op hellingen kan de stabiliteit van de machine negatief beïnvloeden en is daarom verboden. Er bestaat gevaar voor ongevallen.

**Let op:**

De machine moet beschermd worden tegen gebruik door onbevoegden. Zet de machine in een afgesloten ruimte alvorens deze achter te laten.

**Let op:**

De machine mag alleen in een droge, stofarme omgeving tussen +10 en +35 graden gebruikt en opgeslagen worden.

**Let op:**

Reparaties aan mechanische of elektrische onderdelen van de machine mogen alleen uitgevoerd worden door geautoriseerde personen die vertrouwd zijn met alle relevante veiligheidsvoorschriften.

**Let op:**

Er mogen alleen borsteleenheden (borstels, pads of vergelijkbaar) gebruikt worden die in deze handleiding onder de accessoires worden gedefinieerd of die door de TASKI-consulent zijn aangeraden. Andere borstels kunnen de veiligheid en de functies van de machine beïnvloeden.

**Let op:**

Nationale regels voor bescherming van personen en preventie van ongevallen en de instructies van de fabrikant inzake het gebruik van reinigingsmiddelen moeten strikt worden nageleefd.

**Let op:**

Het is verboden de netstekker er met natte handen in te steken of uit te trekken!

**Let op:**

Controleer of de op het typeplaatje aangegeven nominale spanning overeenkomt met de bij u aanwezige netspanning!

**Let op:**

Let erop dat u het netsnoer niet door roterende borsteleenheden (borstels, pads of vergelijkbaar) bekneld of uitgerekt wordt of beschadigd raakt door hitte, olie of scherpe randen!

**Let op:**

Schakel de zuigenheid onmiddellijk uit indien er schuim of vloeistof uit de machine komt!

**Let op:**

TASKI machines zijn dermate ontworpen dat volgens de huidige stand van de wetenschap een gezondheidsrisico door geluid of trillingen kan worden uitgesloten. Zie de technische informatie op pagina 192.

Reinigingsproducten**NB:**

TASKI machines zijn zo ontworpen dat ze met TASKI reinigingsproducten het beste resultaat geven.

Andere reinigingsmiddelen kunnen leiden tot storingen of schade aan de machine of de werkomgeving.

Daarom adviseren wij uitsluitend TASKI reinigingsmiddelen te gebruiken.

Storingen die ontstaan door verkeerde reinigingsmiddelen vallen niet onder de garantie.

Neem voor meer informatie contact op met uw TASKI-servicepartner.

Meer uitgebreide documenten**NB:**

Het schakelschema voor deze machine vindt u in de lijst met reserveonderdelen.

Neem voor meer informatie contact op met de klantenservice.

Constructie

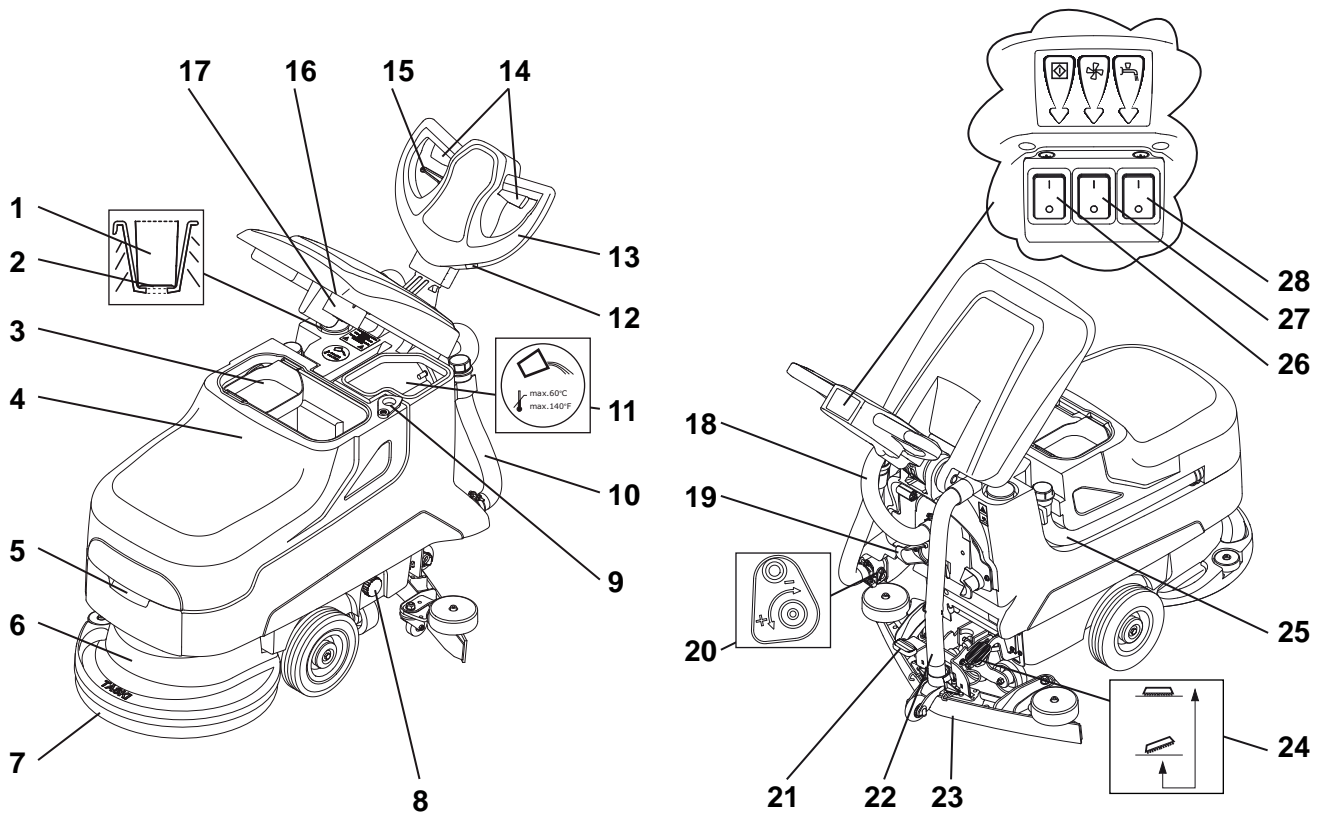

- 1 Doseerhulp
- 2 Indicatie vulniveau
- 3 Mand voor grof vuil
- 4 Vuilwatertank
- 5 Greepuitsparing
- 6 Borsteleenheid
- 7 Borsteleenheden (borstels, pads enz.)
- 8 Filter schoonwatertank
- 9 Opening voor legen
- 10 Afvoerslang reinigungsoplossing (blauw deksel)
- 11 Schoonwatertank
- 12 Bedrijfsurenteller (optie)
- 13 Handgreep
- 14 Schakelhendel (borstelmotor aan/uit)
- 15 Verstelhendel (voor de helling van de handgreep)
- 16 Zuigfilter
- 17 Vlotter (overvulbeveiliging vuilwatertank)
- 18 Zuigslang turbine
- 19 Kabelhouder voor netstroomkabel
- 20 Instelling watertoevoer
- 21 Voetpedaal zuigmond
- 22 Zuigslang zuigmond
- 23 Zuigmond
- 24 Voetpedaal borsteleenheid
- 25 Afvoerslang vervuild water (rood deksel)
- 26 Hoofdschakelaar (AAN / UIT)
- 27 Knop zuigmotor
- 28 Knop reinigungsoplossing

NL

Voor de inbedrijfstelling

Borstels gebruiken

Controleer vóór het gebruik:

- of de borstel niet onder de rode markering (haarbosjes) is gekomen of de lengte van de haren niet korter wordt dan 1 cm.
- de pad op slijtage en reinheid.



Let op:

Gebruik geen borstels die de slijtagegrens hebben bereikt. Dit wordt aangegeven door de lengte van de rode haarbosjes. Gebruik geen pads die versleten of vies zijn. Gebruik uitsluitend originele TASKI onderdelen. Het niet naleven kan resulteren in slechte reinigingsresultaten, maar ook in schade aan de vloer.

- De machine moet uitgeschakeld zijn (hoofdknop).
- Plaats de borstel onder de borsteleenheid.
- Steek de stekker in het stopcontact.

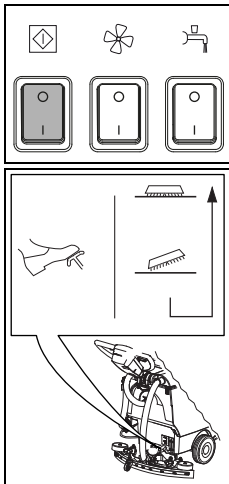

- Zet de machine aan (hoofdknop).
De knop licht op.

- Ontgrendel de voethendel en laat de borstel langzaam zakken.

- Druk kort de schakelhendel in.

Hierdoor wordt de borsteleenheid gecentreerd en aangekoppeld.



NB:

Wanneer de borstel omlaag is, kan het aankoppelen vereenvoudigd worden door de machine licht voor- en achteruit te bewegen.

Zuigmond installeren

- De machine moet uitgeschakeld zijn (hoofdknop).
- Positioneer de zuigmond (2) onder de mondstukhouder (1).

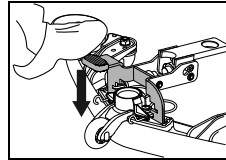
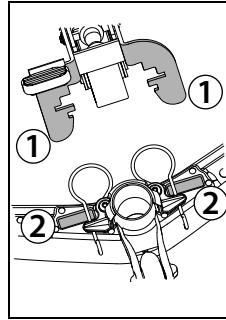

- Druk de voethendel omlaag totdat de zuigerhouder vastklikt.
- Steek de zuigslang in de zuigmondhouder.

Vullen schoonwatertank



Let op:

Maximale temperatuur van het water 60°C/140°F.

Diversey adviseert het gebruik van koud water omdat warm water bij contact met de vloer onmiddellijk de temperatuur van de vloer aanneemt en dus geen voordeel biedt.

- De machine moet uitgeschakeld zijn (hoofdknop).
- Open het tankdeksel.

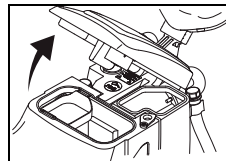

- Vul de schoonwatertank met water.

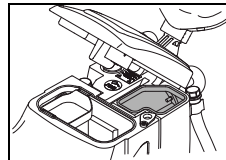

Dosering



Let op:

Bij de omgang met chemische producten moeten handschoenen, een veiligheidsbril en geschikte (beschermende) werkkleding worden gedragen!

NB:

Gebruik alleen door Diversey aanbevolen chemische producten en houd u strikt aan de productinformatie.



Gevaar:

Het gebruik van ongeschikte producten (o.a. chloor-, zuur- of oplosmiddelhoudende producten) kan tot schade voor de gezondheid en aanzienlijke schade aan de machine leiden.

**NB:**

Gebruik voor een precieze dosering de schaalverdeling in de maatbeker. De vulpeilmarkering op de tank komt overeen met die in de maatbeker. Het machinetype staat op de maatbeker aangegeven!

Voorbeelden dosering:

Indicatie op de verpakking van het product		Tankinhoud	Hoeveelheid product per vul- ling
0,25%	25 ml op 10 liter water	22l	50ml = 0,05l
0,5%	50 ml op 10 liter water	22l	100ml = 0,1l

- Vul de maatbeker met een geschikt product en giet de inhoud in de tank. Herhaal dit tot de gewenste dosering bereikt is.
- Daarna laat u de maatbeker in de tank.

Voorreiniging**Let op:**

Verwijder aanwezige voorwerpen (hout-, metaaldelen enz.) van het reinigingsoppervlak.

De voorwerpen kunnen door de draaiende borstels naar buiten worden geslingerd en daarbij persoonlijk letsel en schade aan de omgeving veroorzaken.

Start van de werkzaamheden**Let op:**

Tijdens het werken met deze machine altijd schoenen met antislipzool en geschikte werkkleding dragen!

**Let op:**

Maak u allereerst vertrouwd met de machine door de eerste rijpogingen op een vrije plek te starten.

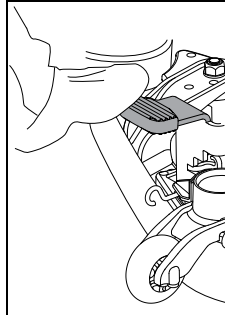
Beginnen met reinigen

- Laat de zuigmond zakken.

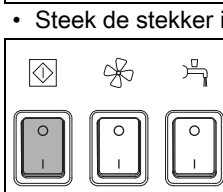

- Steek de stekker in het stopcontact.
- Zet de machine aan (hoofdknop).
De knop licht op.

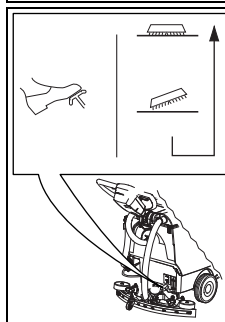

- Ontgrendel de voethendel en laat de borstel langzaam zakken.

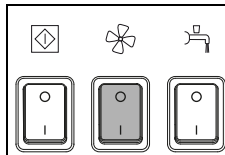

- Druk de knop voor de zuigmotor in.
De knop licht op

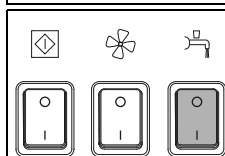

- Druk de knop voor de zuigmotor in.
De knop licht op

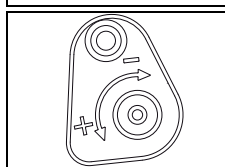

- Druk eerst op de knop voor dosering van de reinigingsoplossing.

**NB:**

Diversey raadt aan om duurzaam te werken door de juiste doseerhoeveelheid van het product te bepalen. Een te hoge of te lage dosering leidt tot onbevredigende reinigingsresultaten.

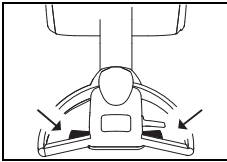

- Druk de schakelhendel in aan de geleidingsgreep.

De machine begint dan te draaien en de toevoer van de reinigungsoplossing wordt gestart.

Reinigingsmethode

Directe werkwijze:

Schrobben en zuigen in een enkele handeling.

Indirecte werkwijze:

Reinigungsoplossing vullen, schuren en zuigen in verschillende fasen.



NB:

Meer informatie over de directe en indirecte werkwijze vindt u op de desbetreffende werkwijzekaart.

Neem voor meer informatie contact op met uw TASKI-adviseur.



NB:

Onder bepaalde omstandigheden bij een speciale combinatie van soort vloer/vervuiling en reinigungsmiddel kan de machine een verminderde bestuurbaarheid hebben.

Door optioneel leverbare wielen kan de tractie van de machine op de vloer worden verbeterd. Neem hiervoor contact op met TASKI-adviseur.

Bijvullen van de reinigungsoplossing



Let op:

Werken zonder reinigungsoplossing kan leiden tot beschadiging van de vloer.



NB:

Een ratelend geluid van de pomp wijst erop dat de schoonwatertank leeg is.



Let op:

De pomp mag nooit gedurende langere tijd drooglopen.

- De machine moet uitgeschakeld zijn.
- Open het tankdeksel.
- Vul de schoonwatertank met water, zie pagina 186.
- Voeg het reinigungsmiddel toe met de maatbeker.
- Sluit het tankdeksel.

Vuilwatertank is vol

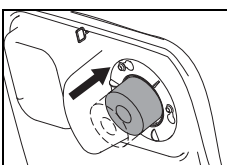

- Als de vuilwatertank vol is, wordt de vlotter tegen het zuigfilter aangezogen.

Verandering van de klank door verhoging van het toerental van de zuiger en het achterblijven van water op de vloer zijn aanwijzingen hiervoor.

- Legen van de vuilwatertank, zie pagina 189.

Einde van het werk

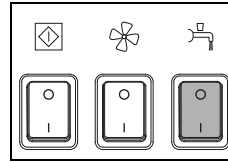

- Druk de knop voor de zuigmotor in.

De toevoer van de reinigungsoplossing wordt gestopt.

- Rijd nog enkele meters.

NB:



Vooraf belangrijk voor TASKI contactpads!

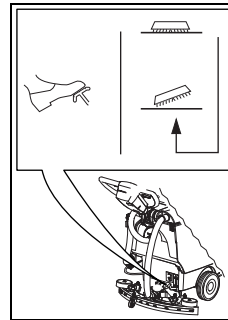

- Druk om de borstels op te tillen de voethendel omlaag totdat hij vastklikt.

- Rijd een korte afstand verder om het resterende vuile water op te zuigen.

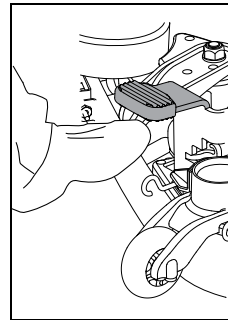

- Hef de zuigmond op.

- Laat de borsteleenheid doorlopen zodat het resterende vuile water in de slang opgezogen wordt.

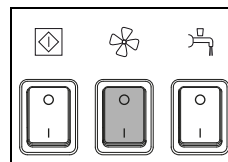

- Druk de knop voor de zuigmotor in.

De zuigmotor wordt uitgeschakeld.

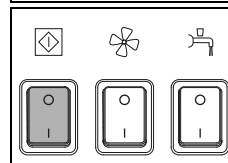

- Schakel de machine uit (hoofdknop) en trek de stekker uit het stopcontact.



Let op:

Bij de volgende stappen voor leging en reiniging moet de machine altijd uitgeschakeld zijn (hoofdknop) en moet de stekker uit het stopcontact getrokken worden.

Zuigmondstuk verwijderen en schoonmaken

- Trek de zuigslang van de zuigmondhouder af.
- Hef de zuigmond met de voet op.

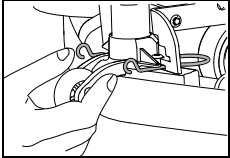
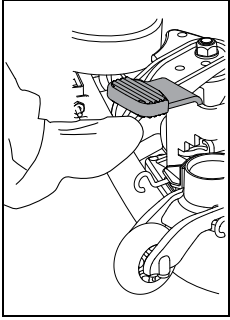

- Druk de vergrendelingsveren samen. Daardoor komt de zuigmond vrij en kan deze uit de mondstukhouder worden verwijderd.

- Reinig de zuigmond met een borstel onder stromend water.

NB:



Alleen met schone en ongeschonden lamellen bereikt u een optimaal zuigresultaat!

Legen en reinigen van de vuil- en schoonwatertank

NB:



Het verwijderen van het vuile water of de reinigungsoplossing moet gebeuren in overeenstemming met de nationale voorschriften.

NB:



Let bij het legen van de vuilwatertank op de beschermingsvoorschriften van de fabrikant van het reinigingsmiddel.

Ga als volgt te werk:

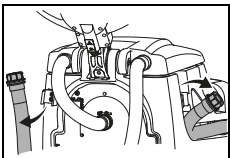

- Neem de afvoerslang uit de houder.

- Open het rode of het blauwe deksel ter hoogte van de greep, laat het uiteinde van de slang langzaam zakken en leeg de vuil- of schoonwatertank.

Vuil- en schoonwatertank reinigen

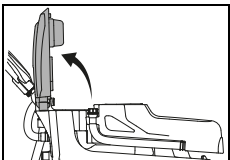

- Open het tankdeksel.

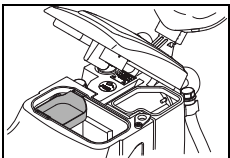

- Neem het grofvuilfilter (geel) eruit, leeg het en spoel grondig onder stromend water.

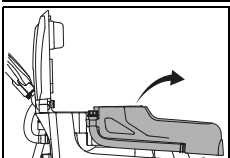

- Verwijder de tank van de machine.
- Spoel de vuil- en schoonwatertank grondig uit met schoon water.

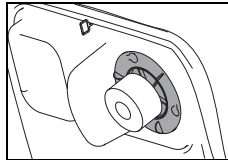

- Neem het zuigfilter (geel) eruit en veeg het vuil met een doek of een zachte borstel weg.

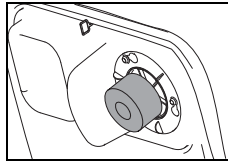

- Controleer of de vlotter goed functioneert.



Let op:

Een verstopt zuigfilter kan de zuigkracht beïnvloeden.

- Schroef na het legen het rode en het blauwe deksel er weer op en hang de slang weer in de houder.
- Zet de tank terug op de machine.
- Zet het grofvuilfilter (geel) en het zuigfilter weer terug.

Filter schoonwatertank reinigen

Reinig na het einde van de werkzaamheden altijd het filter van de schoonwatertank.

Verstopte filters kunnen de aanvoer van reinigingsmiddel belemmeren en hierdoor contactschade veroorzaken.

- De machine moet uitgeschakeld zijn (hoofdknop).

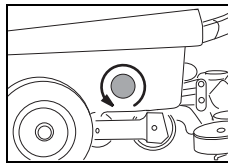

- Draai het filter van de schoonwatertank open en neem het eruit.
- Spoel het grondig met schoon water uit.

NB:



Het filter ligt dieper dan de uitloop van de tank. Een resthoeveelheid van de reinigungsoplossing zal pas naar buiten lopen wanneer het filter eruit geschroefd wordt.

- Plaats het filter terug en draai het dicht.

Borsteleenheid verwijderen en reinigen

NB:



Reinig de borsteleenheid telkens na voltooiing van het schoonmaakwerk.

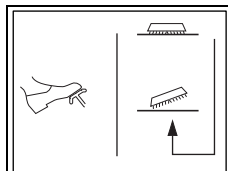

- Druk om de borstels op te tillen de voethendel omlaag totdat hij vastklikt.

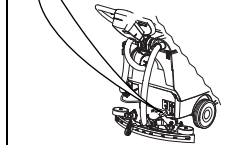

- Draai de borstel met de voet tegen de richting van de klok in weg van de borstelkoppeling.

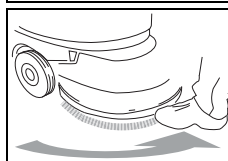

- Reinig de borstels onder stromend water.

Reinigen van de machine



Let op:

Reinig de machine nooit met een hogedrukreiniger of waterstraal.

Het water dat in de machine doordringt kan ernstige schade aan de mechanische of elektrische onderdelen veroorzaken.

- Veeg de machine af met een vochtige doek.

Opslag/parkeren van de machine (niet in werking)



NB:

De machine moet uitgeschakeld zijn (hoofdknop) en de stekker moet uit het stopcontact getrokken worden.



NB:

Stal de machine met de zuigmond omhoog, met opgeheven borstelstand en laat het tankdeksel open. Zo kan de tank drogen.

Hierdoor wordt de vorming van schimmels en onaangename geuren voorkomen.

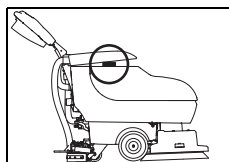

- Til de tank op en draai het grofveulfilter om.
- Laat het tankdeksel zakken en zet het voorzichtig op het grofveulfilter.

Service, onderhoud en verzorging

Onderhoud van de machine is essentieel voor de goede werking en een lange levensduur.



Let op:

Gebruik alleen TASKI originele onderdelen, anders vervallen alle garantie- en aansprakelijkheidsrechten!

Verklaring van de symbolen:

- ◇ = Na elk gebruik, ◇◇ = elke week,
- ◇◇◇ = elke maand, ⊗ = lampje servicebeurt

Activiteit	◇	◇◇	◇◇◇	⊗	Pagina
Legen en reinigen van de vuil- en schoonwatertank	•				189
Zuigfilter controleren op vervuiling / reinigen	•				
Alle geel gemarkeerde delen reinigen	•				
Borstels reinigen	•				189
Zuigmonden reinigen, lamellen controleren op slijtage en eventueel vervangen	•				189
Machine met een vochtige doek afvegen	•				190
Reinig de afdichting van het tankdeksel en controleer op scheuren; eventueel vervangen	•				

Service-intervallen

TASKI machines zijn machines van hoge kwaliteit die in de fabriek en door bevoegde testers op veiligheid zijn getest. Elektrische en mechanische onderdelen zijn na langdurig gebruik onderhevig aan slijtage en veroudering.

- Om de operationele veiligheid en werkzaamheid te waarborgen moet bij het oplichten van de onderhoudsindicator (fabrieksinstelling 450 bedrijfsuren) of ten minste eenmaal per jaar een servicebeurt worden uitgevoerd.

NB:



In geval van zware belasting en/of onvoldoende onderhoud zijn kortere intervallen vereist.

Servicecentrum

Als u contact met ons opneemt naar aanleiding van een storing of een bestelling, vermeld dan altijd de typeaanduiding en het serienummer.

Deze informatie vindt u op het typeplaatje van de machine. Op de laatste pagina van deze handleiding vindt u ook het adres van de dichtstbijzijnde TASKI-servicepartner.

Lamellen verwisselen

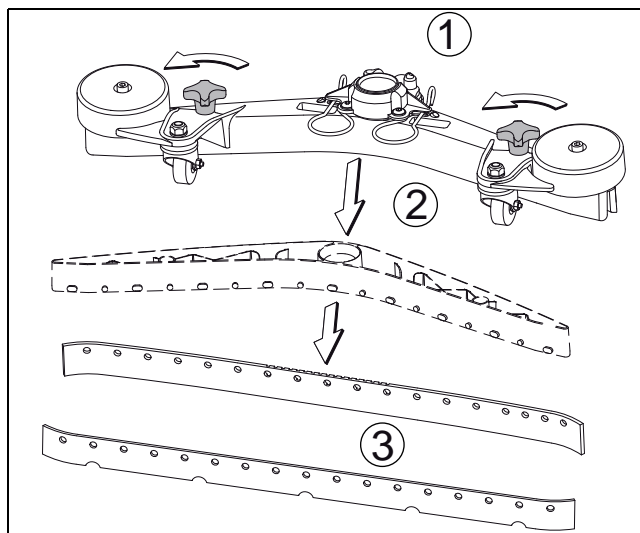

- Schroef de stergrepen (1) eraf, trek het lamellenelement (2) uit het spuitmondgeheel en verwijder de lamellen (3)
- Nu kunt u de lamellen draaien of vervangen.
- Steek het lamellenelement (2) weer in het spuitmondgeheel en schroef de stergrepen (1) weer open.

Storingen

Storing	Mogelijke oorzaak	Oplossing	Pagina
Machine werkt niet	Stekker zit niet in het stopcontact	• Steek de stekker in het stopcontact.	
	Hoofdknop uit	• Hoofdknop inschakelen	185
	Stekker of kabel defect	• Neem contact op met uw servicepartner	
Borsteleenheid of zuigeenheid kan niet worden uitgeschakeld	Storing in de elektronica of het bedieningspaneel	• Machine uitzetten (hoofdknop) en stekker uit het stopcontact halen. • Neem contact op met uw servicepartner	185
Borstel draait niet	Machine overbelast, overstroombeveiliging	• Bedieningshendel loslaten en nogmaals indrukken	185
	Motor draait, maar de borsteleenheid niet	• Aandrijfriem is gescheurd • Neem contact op met uw servicepartner	
Slechte zuigkracht Vloer blijft nat Vuil water wordt niet opgezogen	Zuigeenheid is niet ingeschakeld	• Druk op de knop voor de zuigeenheid	185
	Vlotter sluit het aanzuigfilter af (vulniveaubeveiliging vuilwatertank)	• Vuilwatertank vol, controleren • Controleer of de vlotter naar behoren werkt	185
	Zuigslang is niet aangesloten	• Bevestig de zuigslang	186
	Zuigmond raakt de bodem niet	• Controleer de ophanging van de zuigmond op een juiste werking	186
	Lamellen zijn versleten	• Verwissel de lamellen	190
	Slang of sproeier is verstopt (bijvoorbeeld stukjes hout, stofresten)	• Verwijder vreemde voorwerpen	
	Zuigfilter is verstopt	• Verwijder vreemde voorwerpen	185
	Afsluiting van het tankdeksel controleren op scheuren/vuil	• Afsluiting schoonmaken of deksel vervangen	
	Grofvuilfilter vol	• Neem het grofvuilfilter eruit • Klop het grofvuilfilter uit en spoel het af onder stromend water	
Onvoldoende toevoer reinigungsoplossing	Tank voor reinigungsoplossing (schoonwatertank) is leeg	• Tank voor reinigungsoplossing (schoonwatertank) controleren en vullen met water	188
	Filter schoonwatertank verstopt	• Filter schoonwatertank reinigen	189
	Knop reinigungsoplossing is uitgeschakeld	• Druk op de knop voor de reinigungsoplossing	185
Er lekt schuim of vloeistof uit de machine	Vlotter functioneert niet goed.	• Zet de zuigmotor uit • Controleer of de vlotter goed functioneert.	

Technische gegevens

Machine	455E					
Werkbreedte	43					cm
Breedte van het mondstuk	69					cm
Afmetingen (L x B x H)	139 x 69 x 110					cm
Gewicht van de machine, bedrijfsklaar, maximaal	90					kg
Nominale spanning	220-240 V~	110-127V~	220V	100V	100V	AC
Nominaal vermogen	1500					W
Frequentie	50	60	60	60	50	Hz
Lengte netsnoer	25					m
Schoonwatertank nominaal +/- 5%	22					l

Bepaalde waarden conform IEC 60335-2-72		
Geluidsdrukniveau LpA	68	dB(A)
Onzekerheid KpA	3	dB(A)
Totale trillingswaarde	<2.5	m/s ²
Onzekerheid K	0,25	m/s ²
Spatwaterbescherming	IPX4	
Beschermingsklasse	I	

Accessoires

Nr.	Artikel	
7510829	Geleidingsplaat 43 cm	1x
8504750	Schuurborstel nylon 43 cm	1x
8504780	Schuurborstel nylon slijpend 43 cm	1x
8504800	Schuurborstel uitgewassen beton 43 cm	1x
8502830	Vulslang met universele wateraansluiting	x
	Verschillende pads (polyester bruin, blauw, rood, en contactpad)	x

Vervoer



Let op:

Deze machine mag uitsluitend met hulpmiddelen worden opgetild (bijv. hefplatform, hellingbaan etc.)!



NB:

Vervoer de machine rechtopstaand.



NB:

Zorg ervoor dat de machine stevig wordt vastgezet in het transportvoertuig en gezekerd is.

Ontmanteling



NB:

De machine en toebehoren moeten aan het einde van hun levensduur ontmanteld en verwijderd worden in overeenstemming met de plaatselijke voorschriften. Uw Diversy servicepartner kan u daar na afspraak bij helpen.

Afmetingen van de machine

Alle afmetingen zijn in centimeters!

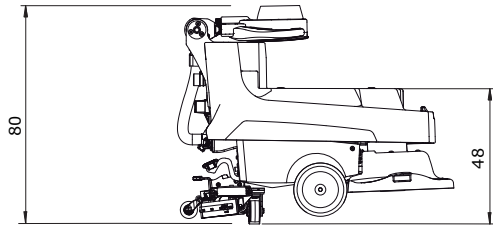
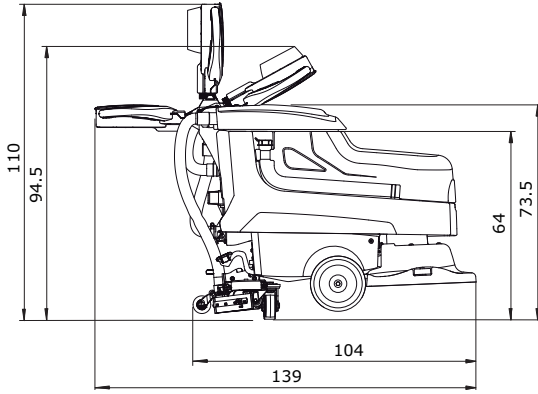
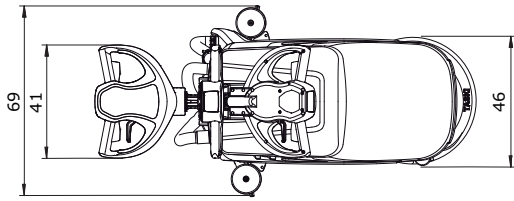

Opprinnelig bruksanvisning



FORSIKTIG!

Før første gangs bruk må bruksanvisningen og sikkerhetsinstruksjonen leses nøye.

Oppbevar bruksanvisningen trygt og lett tilgjengelig slik at du når som helst kan slå opp i den.

Tegnforklaring



Fare:

Angir viktig informasjon hvor manglende overholdelse kan føre til risiko for personer og/eller omfattende materielle skader!



Advarsel:

Angir viktig informasjon hvor manglende overholdelse kan føre til driftsfeil og materielle skader!



Merk:

Angir viktig informasjon om økonomisk riktig bruk, hvor manglende overholdelse kan føre til driftsfeil!

• Markerer operasjoner som må utføres i rekkefølge.

Innholdsfortegnelse

Sikkerhetsinstruksjoner	194
Rengjøringsprodukter	196
Utvidet dokumentasjon	196
Oppbygning - oversikt	197
Før bruk	198
Starte arbeidet	199
Avslutte arbeidet	200
Service, vedlikehold og pleie	202
Feil	203
Tekniske data	204
Tilbehør	204
Transport	204
Avhending	204
Maskinens mål	205

Maskinens bruksområde

Maskinene er tilegnet kommersiell bruk (f.eks. i hoteller, skoler, sykehus, fabrikker, kjøpesentre, idrettshaller o.a.). Maskinene skal brukes til våtrengjøring på harde gulvbelegg i tråd med denne bruksanvisningen. Maskinene er utformet utelukkende til innendørs bruk.



Advarsel:

Maskinen må ikke brukes til polering, oljing, voksing, tepperens og støvsuging. Våtrengjøring av parkett og laminatgulv med denne maskinen skjer på egen risiko.



Fare:

Endringer på maskinen som ikke er godkjent av Diversey, fører til annullering av sikkerhetsmerker og CE-konformitet. Bruk som ikke er i tråd med maskinens bruksområde, kan føre til skader på mennesker, maskiner og arbeidsmiljø. I slike tilfeller bortfaller som regel all garanti og eventuelle garantikrav.

Sikkerhetsinstruksjoner

På grunn av sitt design og konstruksjon overholder TASKI-maskinene de grunnleggende sikkerhets- og helsekravene i EU-direktiver og er derfor påført CE-merke.



Fare:

Maskinen må kun brukes av personer som er tilstrekkelig opplært i bruken eller har vist evne til å betjene den og som er uttrykkelig autorisert til å bruke den.



Fare:

Maskinen må ikke brukes av personer, inkludert barn, med reduserte fysiske, sensoriske eller mentale evner eller manglende erfaring og kunnskap.

Barn må være under tilsyn for å sikre at de ikke leker med maskinen.



Fare:

Maskinen må ikke brukes i rom hvor eksplosjonsfarlige og brennbare materialer (f.eks. bensin, løsemiddel, fyringsolje, støv osv.) blir lagret eller behandlet.

De elektriske eller mekaniske komponentene kan føre til antennelse av disse stoffene.



Fare:

Maskinen skal ikke brukes til oppsuging av giftige, helsefarlige, etsende eller irriterende stoffer (f.eks. farlig støv osv.). Filtersystemet holder ikke tilbake materialer av denne typen i tilstrekkelig grad.

En mulig svekkelse av helsen til brukeren og tredjepart kan ikke utelukkes.

**Fare:**

Ved arbeidet må det tas hensyn til lokale forhold som tredjeparter og barn! Spesielt må hastigheten reduseres på uoversiktlige steder, f.eks. foran dører eller svinger.

**Fare:**

Det er ikke lov å frakte andre personer og gjenstander på denne maskinen.

**Fare:**

Hvis maskinen ikke fungerer som den skal, det har oppstått en feil eller etter en kollisjon eller et fall, må maskinen kontrolleres av en autorisert fagperson før den settes i drift igjen. Det samme gjelder hvis maskinen blir stående utendørs, nedsenket i vann eller utsettes for fuktighet.

**Fare:**

I tilfelle skade på de sikkerhetsrelaterte delene, som verktøydeksel, hovedkabel eller deksler som gir tilgang til strømførende deler, må bruken av maskinen umiddelbart avbrytes!

**Fare:**

Maskinen må ikke stilles, parkeres eller oppbevares på skrånende underlag.

**Fare:**

Etter alt arbeid på maskinen, må maskinen slås av.

**Fare:**

Maskinen må ikke brukes i elektromagnetisk utsatte rom (elektrosmog).

**Fare:**

Maskinen må ikke brukes på skrånende underlag >2 %.
Maskinens stabilitet kan påvirkes ved at den fort gir etter på skrånende underlag og slik bruk er derfor forbudt. Fare for uhell.

**Advarsel:**

Maskinen må beskyttes mot uautorisert bruk. Sett maskinen i et lukket rom før du forlater den.

**Advarsel:**

Maskinen kan kun brukes og oppbevares i tørt, støvfattig miljø ved temperaturer fra +10 til +35 grader.

**Advarsel:**

Reparasjoner av mekaniske eller elektriske deler på maskinen skal kun utføres av autoriserte fagpersoner som er kjent med alle relevante sikkerhetsbestemmelser.

**Advarsel:**

Det skal utelukkende brukes verktøy (børster, pader eller lignende) som er definert under Tilbehør i denne bruksanvisningen eller som er anbefalt gjennom TASKI-konsulenten. Andre verktøy kan redusere maskinens sikkerhet og funksjonalitet.

**Advarsel:**

Nasjonale forskrifter for personlig beskyttelse og arbeidsmiljø samt produsentens instruksjoner for bruk av rengjøringsmidler må følges nøye.

**Advarsel:**

Det er forbudt å koble støpselet til og fra med våte hender!

**Advarsel:**

Sjekk om den angitte merkespenningen på typeskiltet samsvarer med den gjeldende nettspenningen!

**Advarsel:**

Sørg for at strømledningen ikke skades av roterende verktøy (børster, pader og lignende) og at den ikke blir klemt, trukket i eller skadet av oppheting, olje og skarpe kanter!

**Advarsel:**

Slå sugeenheten umiddelbart av hvis det kommer skum eller væske ut av maskinen!

**Advarsel:**

TASKI-maskiner og -enheter er konstruert slik at de iht. gjeldende stand og kunnskap ikke fører til helsefarlig støy eller vibrasjoner.

Se Tekniske data på side 204.

NO

Rengjøringsprodukter



Merk:

TASKI-maskinene er konstruert slik at de oppnår det beste rengjøringsresultatet med TASKI rengjøringsprodukter.

Andre rengjøringsprodukter kan føre til driftsforstyrrelser og skader på maskinen eller arbeidsmiljøet.

Av den grunn anbefaler vi at det kun brukes TASKI rengjøringsprodukter.

Feil som oppstår på grunn av feil rengjøringsprodukt, dekkes ikke av garantien.

Vennligst ta kontakt med din TASKI servicepartner for mer informasjon.

Utvidet dokumentasjon



Merk:

Elektrisk skjema for denne maskinen finner du i reservedelslisten.

Kontakt kundeservice for mer informasjon.

Oppbygning - oversikt

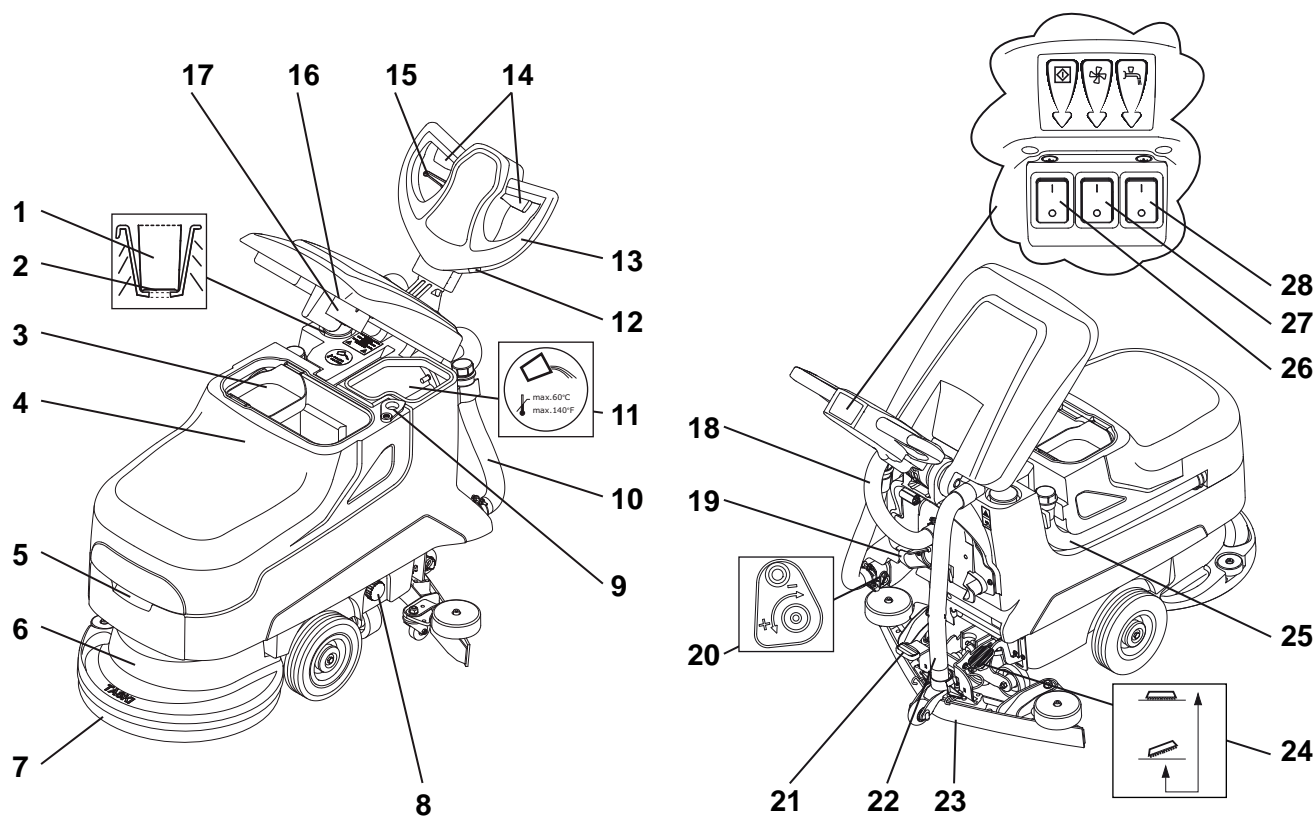

- 1 Doseringshjelp
- 2 Indikator for fyllenivå
- 3 Sil
- 4 Skittenvannstank
- 5 Maskinhåndtak
- 6 Børsteenhet
- 7 Verktøy (børster, pader osv.)
- 8 Filter rentvannstank
- 9 Tankåpning
- 10 Tømmeslange Rengjøringsløsning (blått deksel)
- 11 Rentvannstank
- 12 Timeteller (valgfritt)
- 13 Kjørehendel
- 14 Koblingspake (børstemotor På/Av)
- 15 Spake (for justering av vipping av kjørehendelen)
- 16 Sugefilter
- 17 Flottør (overfyllingsbeskyttelse skittenvannstank)
- 18 Sugeslange for turbin
- 19 Kabelholder for hovedkabelen
- 20 Vannregulering
- 21 Fotpedal Nal
- 22 Sugeslange for nal
- 23 Nal
- 24 Fotpedal Verktøy
- 25 Tømmeslange Skittenvann (rødt deksel)
- 26 Hovedbryter PÅ / AV
- 27 Bryter Sugeenhet
- 28 Bryter Rengjøringsløsning

NO

Før bruk

Bruke verktøyet

Før verktøyet brukes, sjekk:

- at børsten ikke har gått under det røde merket (børstebunt) eller har en børstelengde på under 1 cm.
- at paden er ren og ikke slitt.



Advarsel:

Ikke bruk børster hvor slitasjegrensen er nådd. Dette indikeres av lengden på den røde børstebunten. Ikke bruk pader som er slitt eller skitne. Bruk utelukkende originale TASKI-verktøy. Manglende overholdelse kan føre til dårlige rengjøringsresultater og til og med skader på gulvet.

- Maskinen må være slått av (hovedbryter).
- Plasser verktøyet under børsteenheten.
- Trekk pluggen ut av stikkontakten.

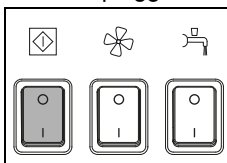

- Slå på maskinen (hovedbryter).
Bryteren lyser opp.

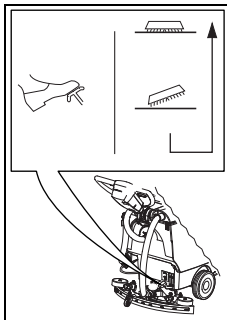

- Lås opp fotkontrollen og senk verktøyet langsomt.

- Trykk kort på betjeningsspaken.
Slik sentreres og kobles verktøyet inn.



Merk:

Når børsten er nede, kan innkoblingen forenkles ved å bevege maskinen lett frem og tilbake.

Montere nalen

- Maskinen må være slått av (hovedbryter).
- Plassering av nalen (2) under nalens holder (1).

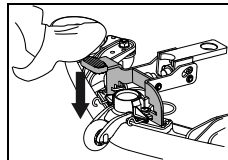
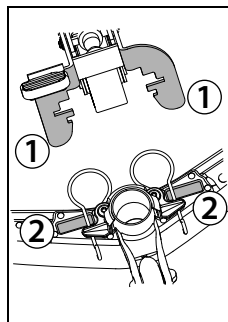

- Trykk fotkontrollen ned til nalsholderen går i inngrep.
- Sett sugeslangen på nalstøtten.

Fylle rentvannstanken



Advarsel:

Maksimalt tillatt vanntemperatur er 60° C/ 140° F.

Diversey anbefaler bruk av kaldt vann, fordi varmt vann straks antar temperaturen i gulvet ved kontakt med gulvet og derfor ikke gir noen fordeler.

- Maskinen må være slått av (hovedbryter).
- Åpne tankdekslet.

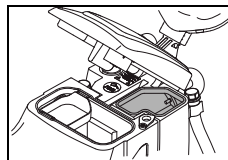
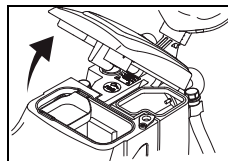

- Fyll vann i rentvannstanken.

Dosering



Advarsel:

Ved håndtering av kjemiske produkter må det brukes hansker, briller og hensiktsmessig (beskyttende) arbeidsklær!

Merk:

Bruk kun kjemiske produkter anbefalt av Diversey og vær oppmerksom på produktinformasjonen.



Fare:

Bruk av uegnede produkter (som klor, syre- eller løsemiddelholdige produkter) kan være helsefarlig og kan føre til betydelig skade på maskinen.

Merk:

Bruk skalaen i doseringskoppen for en nøyaktig dosering. Nivåmerket på tanken tilsvarer doseringskoppen. Maskintypen er også merket i doseringskoppen!



Doseringseksempler:

Indikasjon på emballasjen til produktet		Tankekapasitet	Produktmengde per tankfylling
0.25%	25 ml per 10 l vann	22l	50ml = 0.05l
0,5 %	50 ml per 10 l vann	22l	100ml = 0.1l

- Fyll doseringskoppen med et egnet produkt og hell innholdet i rentvannstanken. Gjenta prosessen inntil den ønskede dosen oppnås.
- Etter avslutning av doseringen skal doseringskoppen bli værende i tanken.

Forhåndsrensing



Advarsel:

Fjern eventuelle gjenstander (tre-, metall- deler osv.) fra rengjøringsflaten.

Gjenstandene kan bli kastet omkring av det roterende verktøyet og dermed forårsake skader på mennesker og omgivelser.

Starte arbeidet



Advarsel:

Når du arbeider med denne maskinen må du alltid ha på sklissikkert fottøy og hensiktsmessige arbeidsklær!



Advarsel:

Gjør deg først kjent med maskinen ved å starte på en åpen plass for å gjøre det første kjøreforsøket!

Starte rengjøringen

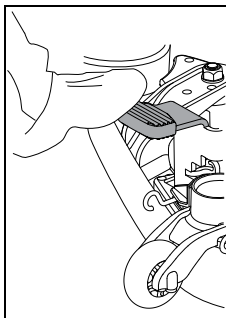

- Senk nalen.

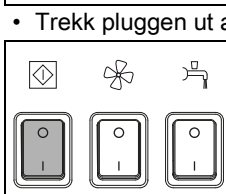

- Trekk pluggen ut av stikkkontakten.
- Slå på maskinen (hovedbryter).
Bryteren lyser opp.

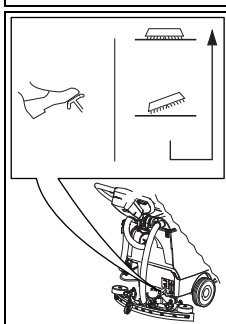

- Lås opp fotkontrollen og senk verktøyet langsomt.

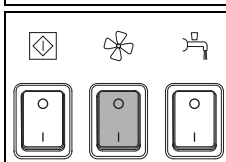

- Trykk på bryteren Sugeenhet.
Bryteren lyser opp.

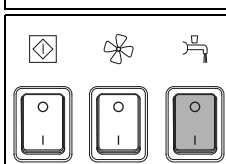

- Trykk på bryteren Rengjøringsløsning.
Bryteren lyser opp.

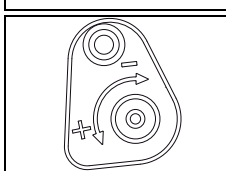

- Dispenser rengjøringsløsningen med volumkontrollen.



Merk:

Diversey anbefaler vedvarende arbeidsresultat ved å bruke riktig doseringsmengde. Over- og underdosering fører til utilfredsstillende rengjøringsresultat.

NO

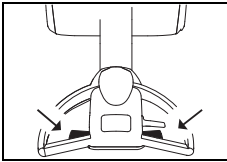

- Trykk på betjeningspaken på maskin-håndtaket.

Verktøyet begynner å rotere og tilføringen av rengjøringsløsning starter.

Rengjøringsmetode

Direkte arbeidsmetode:

Skuring og suging i én operasjon.

Indirekte arbeidsmetode:

Bruk av rengjøringsløsning, skrubbe og oppsuging i flere operasjoner.



Merk:

Mer informasjon om direkte og indirekte arbeidsmetoder finnes på de tilsvarende metodekortene.

For mer informasjon kan du kontakte din TASKI servicepartner.



Merk:

Eventuelt kan maskinstyringen bli påvirket av spesielle kombinasjoner av gulv/smuss og rengjøringsprodukt.

Maskinens trekraft på gulvet kan forbedres ved hjelp av ekstra valgfritt hjul. Vennligst ta kontakt med din TASKI kundeservicepartner.

Påfyll av rengjøringsløsning



Advarsel:

Når du arbeider uten rengjøringsløsning, kan dette føre til skader på gulvet.



Merk:

En rystende støy fra pumpen tilsier at rentvannstanken er tom.



Advarsel:

Pumpen må aldri gå tørr i lengre perioder.

- Maskinen må være slått av.
- Åpne tankdekslet.
- Fyll rentvannstanken med vann, se side 198.
- Tilsatt rengjøringsmiddelet med doseringskoppen.
- Lukk tankdekslet.

Skittenvannstank full

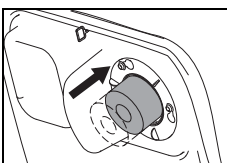

- Når skittenvannstanken er full, suges flottøren til sugefilteret.

Du blir oppmerksom på dette ved endring i lyden fra det økte sugeturallet samt at det blir liggende igjen vann på gulvet.

- Tøm skittenvannstanken, se side 201.

Avslutte arbeidet

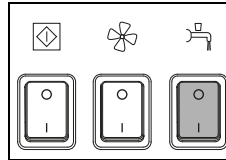

- Trykk på bryteren Rengjøringsløsning.

Tilføringen av rengjøringsløsning blir stoppet.

- Kjør noen meter til.

Merk:



Dette er spesielt viktig ved bruk av TASKI contact pads!

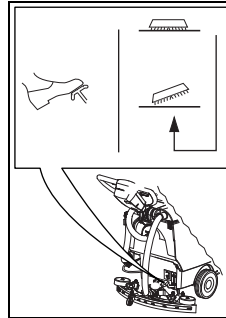

- For å heve verktøyet, trykk fotkontrollen ned og la den gå i inngrep.

- Kjør et lite stykke videre for å suge opp eventuelle rester av skittent vann.

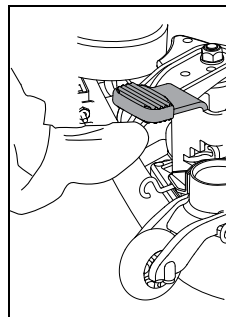

- Hev nalen.

- La sugeenheten kjøre til resten av skittenvannet i slangen er oppsugd.

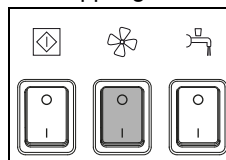

- Trykk på bryteren Sugeenhet. *Sugemotoren slås av.*

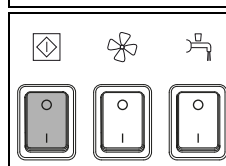

- Slå av maskinen (hovedbryter) og trekk pluggen ut av stikkkontakten.



Advarsel:

Ved de følgende trinnene for tømning og rengjøring må maskinen alltid være avslått (hovedbryter) og støpselet være trukket ut av stikkkontakten.

Ta av og rengjøre nalen

- Trekk sugeslangen av nalstøtten.
- Løft nalen med foten.

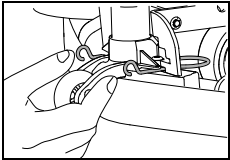
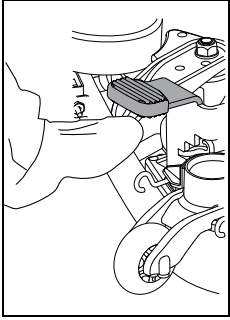

- Trykk sammen låsefjærene. Dermed er nalen låst opp og kan fjernes fra nalens holder.

- Rengjør nalen under rennende vann ved hjelp av en børste.

Merk:



Bare rensede og intakte lameller gir et optimalt sugeresultat!

Tømme og rense skittenvanns- og rentvannstank

Merk:



Fjerning av det skitne vannet eller rengjøringsløsningen må foretas i henhold til nasjonale forskrifter.

Merk:



Når du tømmer skittenvannstanken, vær oppmerksom på forskriftene om personlig verneutstyr fra rengjøringsmiddelfabrikanten.

Gå frem som følger:

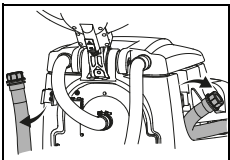

- Ta tømmeslangen ut av verktøyholderen.

- Åpne det røde eller blå dekselet i håndtakshøyde, senk slangeenden langsomt og tøm skittenvanns- eller rentvannstanken.

Rengjøre skitten- og rentvannstank

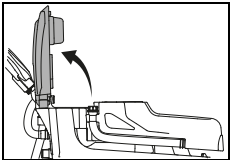

- Åpne tankdekselet.

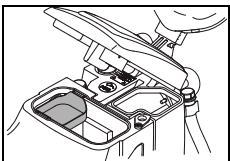

- Ta ut silen (gul), tøm og skyll den grundig under rennende vann.

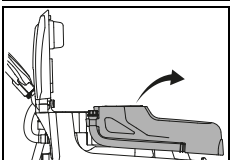

- Ta tanken ut av maskinen.
- Skyll skittenvanns- og rentvannstanken grundig med rent vann.

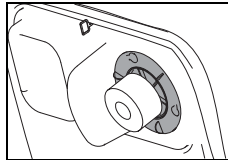

- Fjern sugefilteret (gult) og tørk av skitt med en klut eller myk børste.

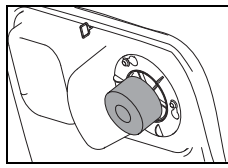

- Kontroller funksjonen til flottøren.



Advarsel:

Et tett sugefilter kan innvirke negativt på sugeeffekten.

- Etter tømningen skrus det røde eller blå dekselet igjen på og slangen henges tilbake i verktøyholderen.
- Sett tanken tilbake på maskinen.
- Monter silen (gul) og sugefilteret på nytt.

Rengjøre rentvannstankens filter

Etter hver arbeidsøkt må rentvannstankens filter rengjøres.

Tilstoppede filter kan hindre tilføringen av rengjøringsmiddel og føre til skade på gulv.

- Maskinen må være slått av (hovedbryter).
- Skru opp rentvannstankens filter og ta det ut.
- Skyll det grundig med rent vann.

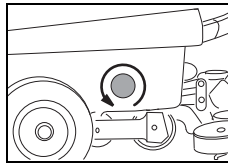

Merk:



Filteret ligger dypere enn tankens utløp. En restmengde av rengjøringsløsning vil komme ut bare ved å skru ut filteret.

- Sett filteret inn igjen og skru det til.

Ta av og rengjøre verktøy



Merk:

Rengjør verktøyet etter hver avslutning av rengjøringsarbeidet.

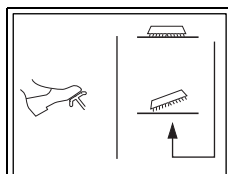

- For å heve verktøyet, trykk fotkontrollen ned og la den gå i inngrep.

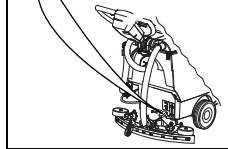

- Bruk foten til å trekke verktøyet mot urviseren vekk fra verktøykoblingen.

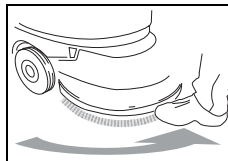

- Rengjør verktøyet under rennende vann.

NO

Rengjøre maskinen



Advarsel:

Rengjør aldri maskinen med høytrykks-spyler eller vannstråle.

Vann som trenger inn i maskinen, kan resultere i betydelig skade på mekaniske eller elektriske deler.

- Tørk av maskinen med en fuktig klut.

Lagring / parkering av maskinen (ikke i drift)

Merk:



Maskinen må være slått av og pluggen trukket ut av stikkontakten.

Merk:



Oppbevar maskinen med hevet nal, hevet verktøy og tankdekselet åpent. Dermed kan tanken tørke.

Dette hindrer at det dannes seg mugg og ubehagelig lukt.

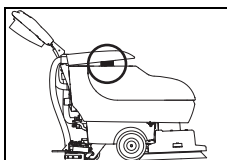

- Hev tanken og roter silen.
- Senk tankdekselet og legg det forsiktig på silen.

Service, vedlikehold og pleie

Vedlikeholdet av maskinen er nødvendig for riktig funksjon og lang levetid.



Advarsel:

Det skal kun brukes TASKI-originaldeler, ellers bortfaller all garanti!

Tegnforklaring:

◇ = etter hver rengjøringsøkt, ◇◇ = hver uke, ◇◇◇ = hver måned, ⊗ = servicelampe

Aktivitet	◇	◇◇	◇◇◇	⊗	Side
Tømme og rengjøre skittenvanns- og rentvannstank	•				201
Kontrollere / rengjøre sugefilter for smuss	•				
Rengjøre alle gulmerkede deler	•				
Rengjøre verktøy	•				201
Rengjøre nalen, kontrollere lameller mht. slitasje og bytte om nødvendig	•				201
Rengjøre maskinen med en fuktig klut	•				202
Rengjøre pakningen på tankdekselet, kontrollere for sprekker og bytte om nødvendig	•				

Serviceintervaller

TASKI-maskinene er høykvalitetsmaskiner som er sikkerhetstestet på fabrikk og av autoriserte testorganer. Elektriske og mekaniske komponenter er utsatt for slitasje etter lengre tids bruk og aldring.

- For å opprettholde driftssikkerhet og -beredskap må det utføres en service etter 450 arbeidstimer eller minst én gang i året.

Merk:



Ved spesiell hard belastning og/eller utilstrekkelig vedlikehold kreves det kortere serviceintervaller.

Servicesenter

Hvis du som følge av driftsfeil eller en bestilling tar kontakt med oss, må du alltid oppgi typebetegnelse og serienummer.

Denne informasjonen finner du på typeskiltet på maskinen din. På siste side i denne bruksanvisningen finner du adressen til din nærmeste TASKI servicepartner.

Skifte av lameller

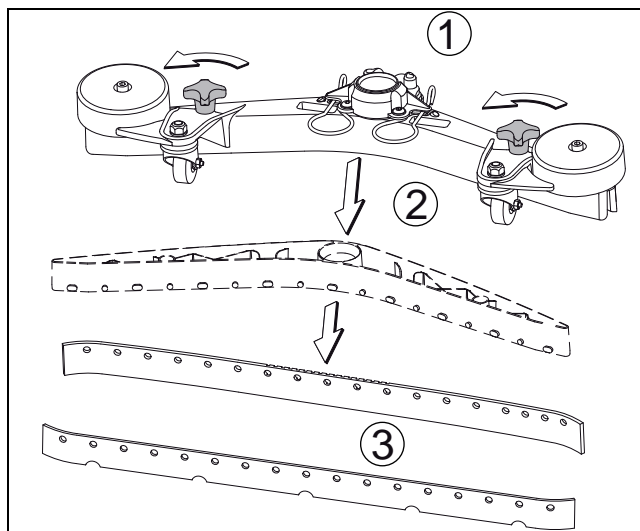

- Skru opp stjernegrepene (1), trekk ut lamellkroppen (2) fra nalkroppen og ta ut lamellene (3)
- Nå kan du rotere eller bytte lameller.
- Sett lamellkroppen (2) tilbake i nalkroppen og skru stjernegrepet (1) til igjen.

Feil

Feil	Mulig årsak	Utbedring av feil	Side
Maskin uten funksjon	Pluggen ikke satt inn i stikkontakten	• Sett støpselet i stikkontakten	
	Hovedbryteren slått av	• Slå på hovedbryter	197
	Strømplugg eller -kabel defekt	• Kontakt servicepartner	
Børsteenhet eller sugeenhet lar seg ikke slå av	Feil i elektronikk eller betjeningspanel	• Slå av maskinen (hovedbryter) og trekk pluggen ut av stikkontakten. • Kontakt servicepartner	197
Børsten roterer ikke	Maskinen ble overbelastet, overstrøm utløst	• Slipp opp bryteren og trykk på nytt	197
	Motoren går, men ikke verktøyet	• Drivremmen opprevet • Kontakt servicepartner	
Dårlig sugeeffekt, Gulvet forblir vått, Skittent vann blir ikke sugd opp	Sugeenheten er ikke slått på	• Trykk på knappen for sugeenhet	197
	Flottøren stenger innløpsåpningen til sugeenheten (overfyllingsbeskyttelse skittenvannstank)	• Skittenvannstanken full, kontroller • Kontroller funksjonsdyktigheten til flottøren	197
	Sugeslange ikke satt inn	• Sett inn sugeslangen	198
	Nalen ikke på gulvet	• Kontroller nalens oppheng mht. funksjonsdyktighet	198
	Slitte lameller	• Bytt lameller	202
	Slange eller nal tilstoppet (f.eks. trebiter, stoffrester)	• Fjern fremmedlegemer	
	Sugefilter tilstoppet	• Fjern fremmedlegemer	197
	Kontroller pakningen til tankdekslet for sprekker/skitt	• Rengjør pakningen eller bytt ut hvis den er defekt	
	Silen er full	• Ta ut silen • Slå ut silen og skyll den under rennende vann	
Utilstrekkelig uttak av rengjøringsløsning	Tank for rengjøringsløsning (rentvannstank) er tom	• Kontroller tank for rengjøringsløsning (rentvannstank) og fyll opp med vann	200
	Filteret til rentvannstanken er tilstoppet	• Rengjør rentvannstankens filter	201
	Knapp for rengjøringsløsning slått av	• Slå på knapp for rengjøringsløsning	197
Skum eller væske renner ut av maskinen	Flottøren er ikke funksjonsdyktig	• Slå av sugeenheten • Kontroller funksjonen til flottøren	

NO

Tekniske data

Maskin	455E					
Arbeidsbredde	43					cm
Nalens bredde	69					cm
Mål (L x B x H)	139 x 69 x 110					cm
Maksimal vekt for driftsklar maskin	90					kg
Merkespenning	220-240V	110-127V~	220V	100V	100V	AC
Nominell merkeeffekt	1500					W
Frekvens	50	60	60	60	50	Hz
Lengde på hovedkabel	25					m
Rentvannstank nominell +/- 5 %	22					l

Verdiene fastsatt i samsvar med IEC 60335-2-72		
Lydtrykknivå LdA	68	dB(A)
Usikkerhet KpA	3	dB(A)
Samlet vibrasjonsverdi	<2,5	m/s ²
Usikkerhet K	0,25	m/s ²
Vannprutbeskyttelse	IPX4	
Beskyttelsesklasse	I	

Tilbehør

nr.	Artikkel	
7510829	Føringsskive 43 cm	1x
8504750	Nylonskurebørste 43 cm	1x
8504780	Nylonskurebørste kraftig 43 cm	1x
8504800	Skurebørste Waschbeton 43 cm	1x
8502830	Fylleslange med universell vanntilkobling	x
	Ulike pader (polyester, brun, blå, rød og contact pad)	x

Transport



Advarsel:

Denne maskinen kan løftes bare ved hjelp av hjelpemidler (f.eks. løfterampe, utkjøringsrampe osv.)!

Merk:

Transporter maskinen stående.



Merk:

Sørg for at maskinen er surret fast og sikret i transportkjøretøyet.



Avhending



Merk:

Maskin og tilbehør er konstruert for fagmessig riktig avhending iht. nasjonale forskrifter. Din Diversey servicepartner kan være behjelpelig på forespørsel.

Maskinens mål

Målene er i centimeter!

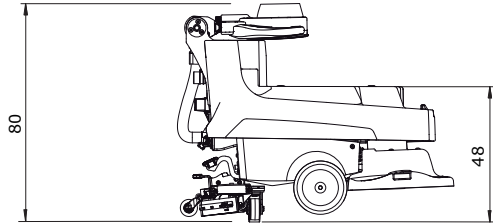
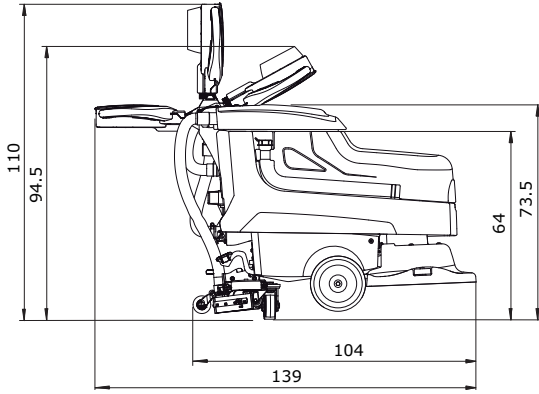
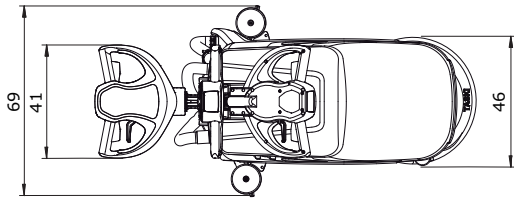

Tłumaczenie oryginalnej instrukcji użytkownika



UWAGA!

Przed rozpoczęciem eksploatacji urządzenia należy zapoznać się z instrukcją obsługi i informacjami dotyczącymi bezpieczeństwa.

Instrukcję należy zachować i przechowywać w łatwo dostępnym miejscu, aby można było z niej w każdej chwili skorzystać.

Objaśnienie symboli



Niebezpieczeństwo:

Oznacza ważne instrukcje, których nieprzestrzeganie może powodować zagrożenie dla osób i/lub poważne straty materialne!



Uwaga:

Oznacza ważne instrukcje, których nieprzestrzeganie może powodować usterki i straty materialne!



Wskazówka:

Oznacza ważne instrukcje odnośnie do ekonomicznego stosowania, których nieprzestrzeganie może prowadzić do usterek!

- Informuje o czynnościach, które należy wykonać w określonej kolejności.

Spis treści

Informacje dotyczące bezpieczeństwa	206
Środki czyszczące	208
Pozostała dokumentacja	208
Schemat budowy	209
Przed przystąpieniem do eksploatacji	210
Rozpoczęcie pracy	211
Zakończenie pracy	212
Serwis, konserwacja i czyszczenie	214
Usterki	215
Dane techniczne	216
Wyposażenie	216
Transport	216
Utylizacja	216
Wymiary urządzenia	217

Użytkowanie zgodne z przeznaczeniem

Urządzenia są przeznaczone do zastosowań przemysłowych (np. w hotelach, saunach, szpitalach, fabrykach, centrach handlowych, halach sportowych itp.). Przy dokładnym przestrzeganiu niniejszej instrukcji obsługi służą one do czyszczenia na mokro twardych powierzchni podłogowych. Urządzenia te są przeznaczone do stosowania wyłącznie wewnątrz pomieszczeń.



Uwaga:

Urządzenia nie wolno stosować do polerowania, oliwienia, nanoszenia wosku, czyszczenia dywanów i zasysania kurzu. Stosowanie urządzenia do czyszczenia na mokro parkietów i podłóg z laminatów odbywa się na wyłączną odpowiedzialność użytkownika.



Niebezpieczeństwo:

Wprowadzanie zmian w urządzeniu bez zgody Diversey prowadzi do wygaśnięcia znaku bezpieczeństwa oraz deklaracji zgodności CE. Użytkowanie urządzenia niezgodnie z przeznaczeniem może powodować uszczerbek na zdrowiu, uszkodzenie urządzenia i obiektów w otoczeniu. Postępowanie jak wyżej skutkuje najczęściej utratą wszelkich praw gwarancyjnych i praw do ewentualnych roszczeń z tytułu gwarancji.

Informacje dotyczące bezpieczeństwa

Dzięki wykorzystywanym rozwiązaniom projektowym i konstrukcyjnym urządzenia TASKI spełniają odnośne, podstawowe wymagania najważniejszych dyrektyw UE z zakresu bezpieczeństwa i ochrony zdrowia, co umożliwia ich oznakowanie CE.



Niebezpieczeństwo:

Urządzenie może być obsługiwane wyłącznie przez stosownie poinstruowane osoby lub pracowników z odpowiednio udokumentowanymi kwalifikacjami, którym zlecono wykonanie określonych prac.



Niebezpieczeństwo:

Urządzenie nie może być użytkowane przez osoby, w tym dzieci, upośledzone fizycznie, umysłowo lub sensorycznie, a także niedysponujące odpowiednim doświadczeniem i wiedzą.

Dzieci winny być pod opieką i należy dopilnować, aby nie wykorzystywały urządzenia do zabawy.



Niebezpieczeństwo:

Nie wolno składować i użytkować urządzenia w warunkach zagrożenia wybuchem i w pomieszczeniach, w których znajdują się substancje łatwopalne (np. benzyna, rozpuszczalniki, olej opałowy, pyły wybuchowe).

Podzespoły elektryczne i mechaniczne urządzenia mogą doprowadzić do zapłonu tego rodzaju substancji.

**Niebezpieczeństwo:**

Urządzenie nie może być wykorzystywane do odkurzania substancji trujących, szkodliwych dla zdrowia, żrących lub drażniących (np. niebezpiecznych pyłów itd.). Tego rodzaju substancje nie zostaną w całości zatrzymane przez system filtracyjny urządzenia.

i nie można wykluczyć ich szkodliwego oddziaływania na zdrowie użytkowników i osób postronnych.

**Niebezpieczeństwo:**

W trakcie wykonywania prac należy zwrócić uwagę na lokalne uwarunkowania, osoby postronne oraz dzieci! Należy zmniejszyć prędkość pracy, zwłaszcza w miejscach z ograniczoną widocznością, np. za drzwiami i zakrętami.

**Niebezpieczeństwo:**

Transportowanie osób i przedmiotów przy użyciu niniejszego urządzenia jest zabronione.

**Niebezpieczeństwo:**

W przypadku wystąpienia wadliwego działania, usterki lub po kolizji czy upadku urządzenie musi zostać sprawdzone przed ponownym uruchomieniem przez upoważnionego specjalistę. Powyższe dotyczy również sytuacji, gdy urządzenie zostało wystawione na działanie warunków atmosferycznych, wilgoci lub zostało zanurzone w wodzie.

**Niebezpieczeństwo:**

W przypadku uszkodzenia części mających wpływ na bezpieczeństwo, takich jak pokrywa narzędzia, kabel sieciowy lub pokrywy, które umożliwiają dostęp do części przewodzących prąd, należy niezwłocznie przerwać eksploatację urządzenia!

**Niebezpieczeństwo:**

Urządzenia nie wolno odstawiać, parkować i przechowywać na pochyłych powierzchniach.

**Niebezpieczeństwo:**

Przed przystąpieniem do wykonywania jakichkolwiek prac przy urządzeniu należy uprzednio wyłączyć urządzenie.

**Niebezpieczeństwo:**

Urządzenia nie wolno użytkować w pomieszczeniach obciążonych elektromagnetycznie (smog elektromagnetyczny).

**Niebezpieczeństwo:**

Urządzenie nie może być eksploatowane >2% na pochyłych powierzchniach. Wykonywanie ostrych zakrętów na pochyłych powierzchniach może zaburzyć skuteczność urządzenia i jest z tego powodu zabronione. Niebezpieczeństwo wypadku.

**Uwaga:**

Maszyna musi być chroniona przed nieautoryzowanym użyciem. Przed oddaleniem się od urządzenia należy je zabezpieczyć w zamkniętym pomieszczeniu.

**Uwaga:**

Urządzenie może być użytkowane i przechowywane wyłącznie w suchych i niezapylonych pomieszczeniach w temperaturze od +10 do +35°C.

**Uwaga:**

Prace związane z naprawą, przeprowadzane na częściach mechanicznych lub elektrycznych urządzenia, mogą być przeprowadzane tylko przez upoważnionych specjalistów, którzy zapoznali się ze wszystkimi przepisami dotyczącymi bezpieczeństwa.

**Uwaga:**

Należy używać wyłącznie narzędzi (szczotek, tarcz itp.) wyszczególnionych wśród akcesoriów w niniejszej instrukcji lub zalecanych przez doradców technicznych firmy TASKI. Stosowanie innych narzędzi może mieć negatywny wpływ na funkcjonowanie urządzenia i bezpieczeństwo.

**Uwaga:**

Należy bezwzględnie przestrzegać lokalnych przepisów BHP i instrukcji producenta dotyczących stosowania środków czystości.

**Uwaga:**

Zabrania się wkładania i wyjmowania wtyczki zasilania sieciowego z gniazda mokrymi rękami!

**Uwaga:**

Należy sprawdzić, czy napięcie znamionowe podane na tabliczce znamionowej jest zgodne z napięciem w Państwa sieci!

**Uwaga:**

Należy uważać, żeby nie zmiądzzyć i nie przerwać kabla zasilania sieciowego obrotowymi akcesoriami (szczotki, pady itp.) i nie uszkodzić kabla na skutek działania wysokich temperatur, oleju lub ostrych krawędzi!

**Uwaga:**

W przypadku stwierdzenia wycieku piany lub płynów z urządzenia należy natychmiast wyłączyć agregat ssący!

**Uwaga:**

Maszyny i urządzenia firmy TASKI zostały skonstruowane w taki sposób, aby według dotychczasowego stanu wiedzy można było uniknąć zagrożenia dla bezpieczeństwa poprzez występujące emisje hałasu lub drgania.

Patrz informacje techniczne na stronie 216.

Środki czyszczące**Wskazówka:**

Rozwiązania konstrukcyjne w urządzeniach TASKI zostały opracowane z myślą o uzyskaniu optymalnych rezultatów przy zastosowaniu środków czyszczących TASKI.

Inne środki czyszczące mogą prowadzić do usterek w eksploatacji i uszkodzeń urządzenia lub środowiska roboczego. Dlatego też zalecamy stosowanie środków czyszczących wyłącznie produkcji firmy TASKI.

Usterki spowodowane używaniem nieodpowiednich środków czyszczących nie są objęte gwarancją.

W celu uzyskania dokładniejszych informacji proszę skontaktować się ze swoim partnerem serwisu TASKI.

Pozostała dokumentacja**Wskazówka:**

Schemat elektryczny urządzenia udostępniono w liście części zamiennych.

W celu uzyskania szczegółowych informacji prosimy o kontakt z działem obsługi klienta.

Schemat budowy

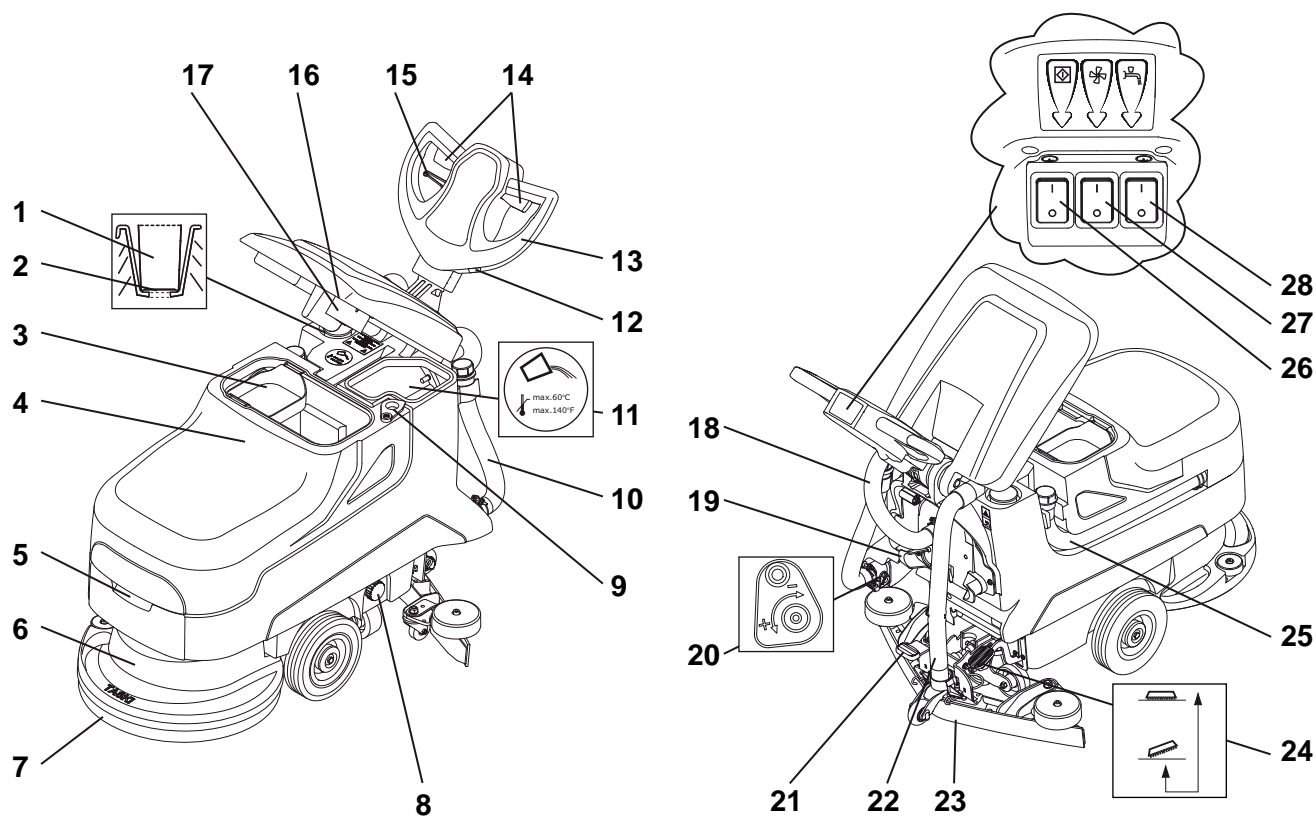

- 1 element ułatwiający dozowanie
- 2 wskazanie wysokości napełniania
- 3 pojemnik na zanieczyszczenia zgrubne
- 4 zbiornik na brudną wodę
- 5 wgłębienie do podnoszenia
- 6 agregat jednostki narzędziowej
- 7 jednostka narzędziowa (szczotki, pady itp.)
- 8 filtr zbiornika na czystą wodę
- 9 otwór opróżniający
- 10 wąż odpływowy na roztwór czyszczący (niebieska pokrywa)
- 11 zbiornik na czystą wodę
- 12 licznik czasu pracy (opcja)
- 13 uchwyt prowadzący
- 14 dźwignia uruchamiająca (wł./wył. silnika szczotkowego)
- 15 dźwignia regulacji (nachylenia uchwytu prowadzącego)
- 16 filtr ssący
- 17 pływak (zabezpieczenie zbiornika na brudną wodę przed przepełnieniem)
- 18 wąż ssawny turbiny
- 19 uchwyt kablowy do kabla sieciowego
- 20 regulacja wody
- 21 pedał nożny (dysza ssąca)
- 22 wąż ssawny dyszy ssącej
- 23 dysza ssąca
- 24 pedał nożny (jednostka narzędziowa)
- 25 wąż odpływowy na brudną wodę (czerwona pokrywa)
- 26 Główny włącznik (WŁ/WYŁ)
- 27 przełącznik agregatu ssącego
- 28 przełącznik roztworu czyszczącego

Przed przystąpieniem do eksploatacji

Montaż jednostki narzędziowej

Przed użyciem sprawdzić:

- czy długość szczeciny w szczotce nie przekroczyła czerwonego oznakowania (w wiązce) lub wynosi co najmniej 1 cm;
- zużycie i stan zanieczyszczenia tarczy przed przystąpieniem do pracy.



Uwaga:

Nie należy używać szczotek, w których przekroczona została granica zużycia zaznaczona na szczecinie w wiązce kolorem czerwonym. Nie stosować zużytych lub zanieczyszczonych tarcz. Należy stosować wyłącznie oryginalne narzędzia TA-SKI, które gwarantują uzyskanie optymalnych rezultatów w procesie czyszczenia i eliminują ryzyko uszkodzenia podłoża.

- Urządzenie musi być wyłączone (wyłącznik główny).
- Ustawić jednostkę narzędziową pod agregatem jednostki narzędziowej.
- Podłączyć wtyczkę do gniazdka.

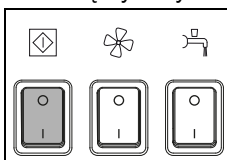

- Włączyć urządzenie (wyłącznik główny).

Przełącznik zapala się.

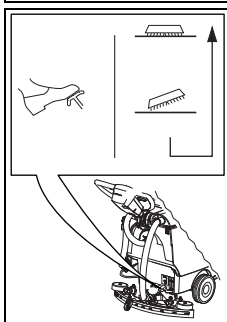

- Odblokować pedał i powoli opuścić jednostkę narzędziową.

- Nacisnąć krótko dźwignię uruchamiającą.

Taki ruch pozwala wyśrodkować i odpowiednio zamocować jednostkę narzędziową.



Wskazówka:

Kiedy szczotka znajduje się na dole, lekki ruch do przodu i do tyłu ułatwia zamocowanie urządzenia.

Montaż dyszy ssącej

- Urządzenie musi być wyłączone (wyłącznik główny).
- Ustawić dyszę ssącą (2) pod uchwytem dyszy (1).

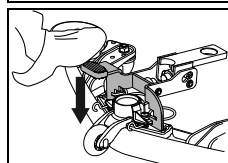
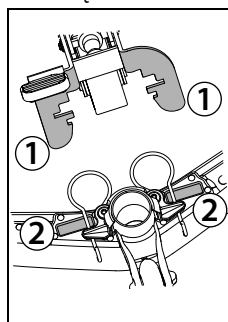

- Nacisnąć pedał w dół aż do zatrzaśnięcia uchwytu dyszy.
- Wążyć zasysania wetknąć do króćca dyszy.

Napełnianie zbiornika na czystą wodę



Uwaga:

Maksymalna temperatura wody to 60°C/ 140°F.

Firma Diversey zaleca używanie zimnej wody, ponieważ temperatura gorącej wody po zetknięciu z podłożem natychmiast się obniża, zatem stosowanie gorącej wody nie przynosi żadnych korzyści.

- Urządzenie musi być wyłączone (wyłącznik główny).
- Otworzyć pokrywę zbiornika.

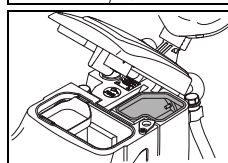
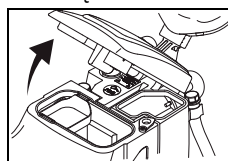

- Nalać wodę do zbiornika na czystą wodę.

Dozowanie



Uwaga:

Podczas prac z substancjami chemicznymi należy stosować rękawice i okulary ochronne, a także odpowiednią odzież roboczą (ochronną)!

Wskazówka:

Należy stosować wyłącznie produkty zalecane przez firmę Diversey oraz bezwzględnie przestrzegać instrukcji ich stosowania.



Niebezpieczeństwo:

Stosowanie niewłaściwych produktów (m.in. zawierających chlor, kwasy lub rozpuszczalniki) stanowi zagrożenie dla zdrowia i może być przyczyną poważnego uszkodzenia maszyny.



Wskazówka:

W celu dokładnego dozowania skorzystać z podziałki w dozowniku.

Oznakowanie poziomu napełnienia na zbiorniku odpowiada oznakowaniu w dozowniku. Typ urządzenia jest wskazany w dozowniku!

Przykładowe dozowanie:

Dane na opakowaniu produktu		Zawartość zbiornika	Ilość produktu na ilość wody w zbiorniku
0,25%	25 ml na 10 l wody	22l	50 ml = 0,05l
0,5%	50 ml na 10 l wody	22 l	100 ml = 0,1l

- Napełnić dozownik odpowiednim produktem i włączyć zawartość do zbiornika na czystą wodę. Powtarzać czynność do momentu osiągnięcia wymaganego stężenia.
- Po zakończeniu dozowania dozownik pozostaje w zbiorniku.

Czyszczenie wstępne



Uwaga:

Z czyszczonych powierzchni należy usunąć wszelkie przedmioty (elementy drewniane, metalowe itp.).

Istnieje ryzyko ich odrzucenia i poszkodowania osób lub obiektów przez obracające się narzędzia.

Rozpoczęcie pracy



Uwaga:

Podczas wykonywania prac należy używać stabilnego obuwia oraz odpowiedniej odzieży roboczej!



Uwaga:

Należy najpierw zapoznać się z urządzeniem, przeprowadzając pierwsze próby jazdy na pustym placu!

Rozpoczęcie czyszczenia

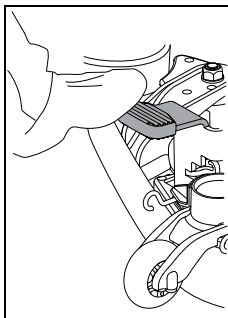

- Opuścić dyszę ssącą.

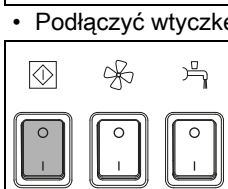

- Podłączyć wtyczkę do gniazdka.
- Włączyć urządzenie (wyłącznik główny).
Przełącznik zapala się.

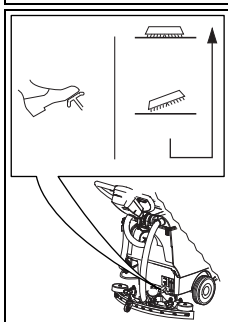

- Odblokować pedał i powoli opuścić jednostkę narzędziową.

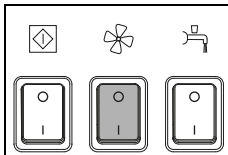

- Nacisnąć przełącznik agregatu ssącego.
Przełącznik zapala się.

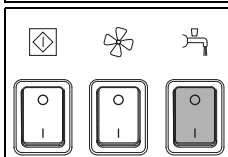

- Nacisnąć przełącznik zasilania roztworem czyszczącym.
Przełącznik zapala się.

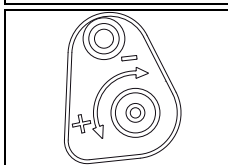

- Za pomocą regulatora ilości dozować roztwór czyszczący.



Wskazówka:

Firma Diversey zaleca prowadzenie długotrwałych prac dla określenia odpowiedniego dozowania produktu. Zbyt duża lub zbyt mała ilość produktu prowadzi do niezadowolających rezultatów czyszczenia.

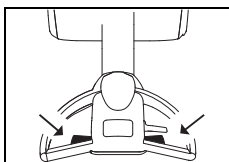

- Nacisnąć dźwignię uruchamiającą na rękojeści ramienia.
Narzędzie zaczyna się obracać i uruchamia się zasilanie roztworem czyszczącym.

Sposoby czyszczenia

Metoda bezpośrednia:

szorowanie i odsysanie w jednym kroku.

Metoda pośrednia:

rozprowadzenie roztworu czyszczącego, szorowanie i odsysanie w kilku procesach czyszczenia.



Wskazówka:

Dokładniejsze informacje odnośnie bezpośredniej i pośredniej metody pracy można znaleźć w odpowiedniej karcie metod. Aby uzyskać dokładniejsze informacje prosimy o kontakt ze swoim doradcą klienta TASKI.



Wskazówka:

W wyniku szczególnego oddziaływania pomiędzy podłożem/zanieczyszczeniami a środkiem czyszczącym manewrowanie urządzeniem może być w pewnych sytuacjach utrudnione.

Za pomocą opcjonalnie dostępnych kół można poprawić trakcję urządzenia na podłożu. Proszę zwrócić się do doradcy klienta firmy TASKI.

Uzupełnianie roztworu czyszczącego



Uwaga:

Czyszczenie bez użycia roztworu może powodować uszkodzenia podłoża.



Wskazówka:

Odgłos grzechotania dochodzący z pompy wskazuje na to, że zbiornik czystej wody jest pusty.



Uwaga:

Pompa nie może nigdy pracować przez dłuższy czas na sucho.

- Urządzenie musi być wyłączone.
- Otworzyć pokrywę zbiornika.
- Napęlić wodą zbiornik na czystą wodę, patrz strona 210.
- Wlać środek czyszczący do zbiornika, używając dozownika.
- Zamknąć pokrywę zbiornika.

Zapełniony zbiornik na brudną wodę

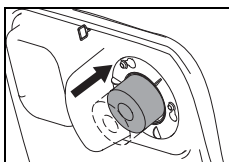

- Gdy zbiornik na brudną wodę jest pełny, nastąpi zassanie pływak na filtrze zasysania.

Oznakami tego są zmiana dźwięku na skutek zwiększenia prędkości obrotowej agregatu ssącego oraz woda na podłożu.

- Opróżnianie zbiornika na brudną wodę – patrz strona 213.

Zakończenie pracy

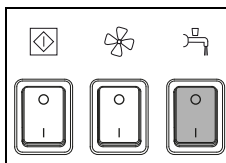

- Nacisnąć przełącznik zasilania roztworem czyszczącym.
Zasilanie roztworem zostanie wyłączone.

- Przejechać jeszcze kilka metrów.



Wskazówka:

Szczególnie ważne w przypadku TASKI contact pads!

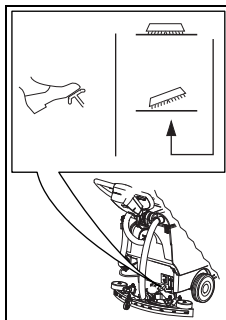

- Aby unieść jednostkę narzędziową, nacisnąć pedał do dołu aż do zatrzaśnięcia.

- Przejechać urządzeniem jeszcze kilka metrów, aby zassać pozostałą brudną wodę.

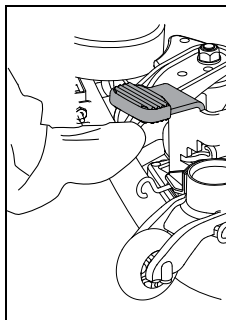

- Unieść dyszę ssącą.

- Agregat ssący powinien pracować tak długo, aż brudna woda pozostała w wężu zostanie zassana.

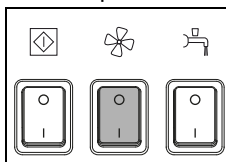

- Nacisnąć przełącznik agregatu ssącego.
Agregat ssący wyłącza się.

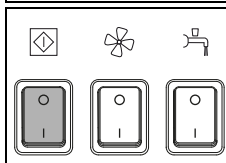

- Wyłączyć urządzenie (wyłącznik główny) i wyjąć wtyczkę z gniazdka.



Uwaga:

Przed rozpoczęciem wykonywania poszczególnych czynności związanych z opróżnianiem i czyszczeniem urządzenia należy zawsze wyłączyć urządzenie (wyłącznik główny) i wyjąć wtyczkę z gniazda zasilania sieciowego.

Demontaż i czyszczenie dyszy ssącej

- Wyjąć wąż zasysania z króćca dyszy.
- Unieść nogą dyszę ssącą.

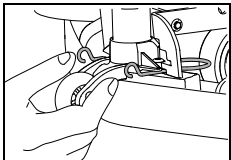
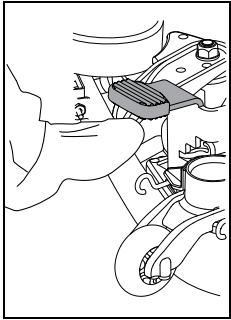

- Ścisnąć sprężyny blokujące. W ten sposób dysza ssąca zostanie odblokowana i będzie ją można wyjąć z uchwytu.

- Przemycić dyszę pod bieżącą wodą, używając szczotki.

Wskazówka:



Uzyskanie optymalnych rezultatów jest możliwe wyłącznie wówczas, gdy lamele będą czyste i nieuszkodzone!

Opróżnianie i czyszczenie zbiorników na brudną i na czystą wodę

Wskazówka:



Usuwanie brudnej wody lub roztworu czyszczącego musi zostać przeprowadzone zgodnie z przepisami krajowymi.

Wskazówka:



Podczas opróżniania zbiornika na brudną wodę należy przestrzegać przepisów producenta środków czystości dotyczących sprzętu ochrony osobistej.

Tryb postępowania:

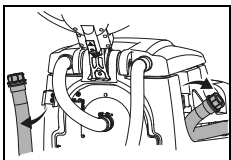

- Wyjąć wąż odpływowy z uchwytu.

- Otworzyć czerwoną lub niebieską pokrywę na wysokości uchwytu, powoli opuścić końcówkę węża i opróżnić zbiornik na brudną lub czystą wodę.

Czyszczenie zbiornika na brudną i czystą wodę

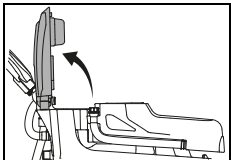

- Otworzyć pokrywę zbiornika.

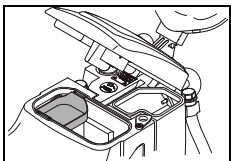

- Wyciągnąć (żółty) pojemnik na zanieczyszczenia zgrubne, opróżnić go i dokładnie przepłukać pod bieżącą wodą.

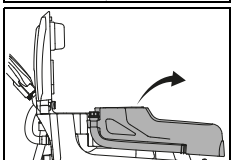

- Usunąć zbiornik z urządzenia.
- Dokładnie przepłukać czystą wodą zbiorniki na brudną wodę i na czystą wodę.

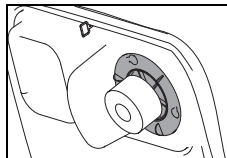

- Wyjąć filtr zasysania (żółty) i usunąć brud szmatką lub miękką szczotką.

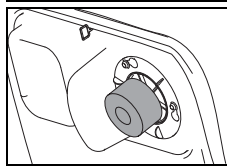

- Sprawdzić funkcjonowanie pływaka.



Uwaga:

Zanieczyszczony filtr ssący może powodować obniżenie mocy ssącej.

- Po opróżnieniu z powrotem przykręcić czerwoną i niebieską pokrywę oraz odwieść wąż na uchwyt.
- Ponownie założyć zbiornik na urządzenie.
- Zamontować ponownie pojemnik na zanieczyszczenia zgrubne (żółty) i filtr zasysania.

Czyszczenie filtra zbiornika na czystą wodę

Po każdym zakończeniu prac należy wyczyścić filtr zbiornika na czystą wodę.

Zatkane filtry mogą zablokować dopływ preparatu czyszczącego i tym samym doprowadzić do uszkodzenia podłoża.

- Urządzenie musi być wyłączone (wyłącznik główny).
- Odkręcić filtr zbiornika na czystą wodę i wyjąć.
- Wyplukać go dokładnie czystą wodą.

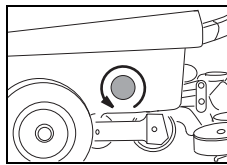

Wskazówka:



Filtr jest umieszczony głębiej niż wylot zbiornika. Pozostałości roztworu czyszczącego wypłyną dopiero po odkręceniu filtra.

- Ponownie założyć i przykręcić filtr.

Demontaż i czyszczenie narzędzi

Wskazówka:



Każdorazowo po zakończeniu pracy należy wyczyścić narzędzia.

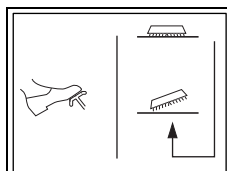

- Aby unieść jednostkę narzędziową, nacisnąć pedał do dołu aż do zatrzaśnięcia.

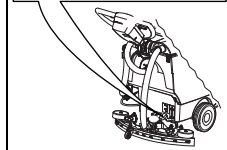

- Odkręcić jednostkę narzędziową nogą ze sprzęgu jednostki narzędziowej w kierunku przeciwnym do ruchu wskazówek zegara.

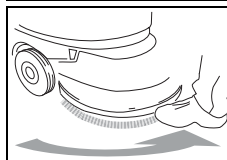

- Wyczyścić jednostkę narzędziową pod bieżącą wodą.

Czyszczenie urządzenia



Uwaga:

Nie wolno czyścić urządzenia strumieniem wody ani za pomocą myjek ciśnieniowych. *Woda może spowodować poważne uszkodzenia mechanicznych i elektrycznych podzespołów wewnątrz urządzenia.*

- Urządzenie należy czyścić przy użyciu wilgotnej szmatki.

Przechowywanie/odstawianie urządzenia (wyłączanie z eksploatacji)



Wskazówka:

Należy wyłączyć urządzenie (wyłącznik główny) i wyjąć wtyczkę z gniazda zasilania sieciowego.



Wskazówka:

Podczas przechowywania urządzenia dysza ssąca i jednostka narzędziowa winny być podniesione, a pokrywa zbiornika otwarta, aby możliwe było jego wysuszenie.

W ten sposób można zapobiec powstawaniu pleśni i nieprzyjemnych zapachów.

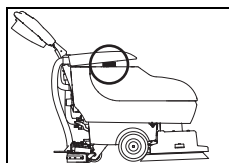

- Unieść zbiornik i obrócić kosz większych zanieczyszczeń.
- Opuścić pokrywę zbiornika i założyć go ostrożnie na kosz większych zanieczyszczeń.

Serwis, konserwacja i czyszczenie

Konserwacja urządzenia to podstawowy warunek umożliwiający jego niezawodną pracę i długi okres eksploatacji.



Uwaga:

Należy używać wyłącznie oryginalnych części TASKI; w przeciwnym razie prawa do roszczeń z tytułu gwarancji i odpowiedzialności nie zostaną uwzględnione!

Objaśnienie oznaczeń:

◇ = po każdym zakończeniu czyszczenia, ◇◇ = co tydzień, ◇◇◇ = co miesiąc, ⊗ = lampka serwisowa

Czynność:	◇	◇◇	◇◇◇	⊗	Strona
Opróżnianie i czyszczenie zbiorników na brudną i na czystą wodę	•				213
kontrola czystości / czyszczenie filtra ssącego	•				
czyszczenie wszystkich części zaznaczonych na żółto	•				
czyszczenie narzędzi	•				213
czyszczenie dyszy ssącej, kontrola zużycia i ewentualnie wymiana lameli	•				213
wytarcie urządzenia wilgotną szmatką	•				214
czyszczenie, kontrola stanu i ewentualnie wymiana uszczelki pokrywy zbiornika	•				

Przeglądy okresowe

Urządzenia TASKI to najwyższej jakości urządzenia przetestowane zarówno fabrycznie, jak i przez autoryzowane instytucje kontrolne. Podczas długiej eksploatacji podzespoły elektryczne i mechaniczne ulegają procesowi zużycia i starzenia.

- Aby zapewnić bezpieczeństwo eksploatacji oraz gotowość do pracy, w przypadku świecenia wskaźnika serwisowego (ustawienie fabryczne 450 roboczogodzin) lub co najmniej raz w roku należy przeprowadzić serwisowanie.



Wskazówka:

W przypadku nadzwyczajnego obciążenia i/lub niewystarczającej konserwacji konieczne jest skrócenie tych okresów.

Centrum obsługi

Podczas zgłaszania usterek lub zamówień zawsze należy podać oznaczenie typu i numer urządzenia.

Dane te znajdują się na tabliczce znamionowej urządzenia. Na ostatniej stronie niniejszej instrukcji obsługi można znaleźć adresy najbliższych punktów serwisowych TASKI.

Wymiana lameli

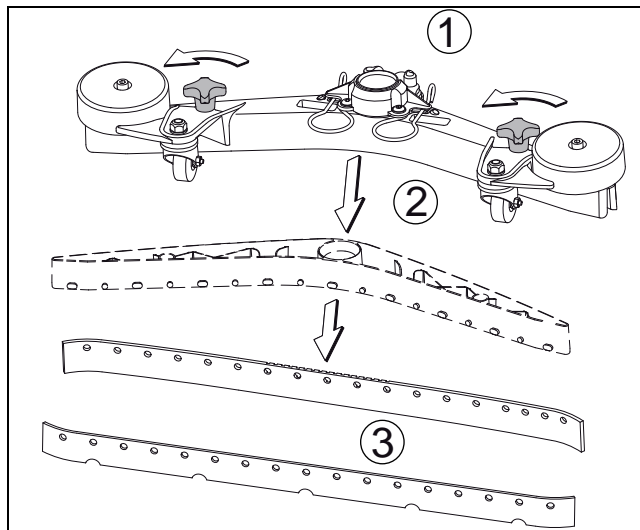

- Odkręcić chwyt gwiazdkowe (1), wyjąć korpus lameli (2) z korpusu dyszy i następnie wyjąć lamele (3).
- Teraz można obrócić lub wymienić lamele.
- Korpus lameli (2) z powrotem włożyć do korpusu dyszy i przykręcić chwyt gwiazdkowe (1).

Usterki

Usterka	Możliwa przyczyna	Usuwanie usterki	Strona
Maszyna nie działa	Wtyczka niepodłączona do gniazdka	<ul style="list-style-type: none"> Podłączyć wtyczkę do gniazda sieciowego. 	
	Wyłącznik główny wyłączony	<ul style="list-style-type: none"> Włączyć wyłącznik główny 	209
	Uszkodzenie wtyczki lub kabla	<ul style="list-style-type: none"> Skontaktować się z serwisem 	
Nie można wyłączyć agregatu jednostki narzędziowej lub agregatu ssącego	Błąd w elektronice lub na pulpicie obsługi	<ul style="list-style-type: none"> Wyłączyć urządzenie (wyłącznik główny) i wyjąć wtyczkę z gniazdka. Skontaktować się z serwisem 	209
Szczotka nie rotuje	Przeciążenie urządzenia, wyłącznik przeciążeniowy	<ul style="list-style-type: none"> Zwolnić przełącznik napędu i ponownie nacisnąć 	209
	Napęd pracuje, narzędzie stoi	<ul style="list-style-type: none"> Zerwany pasek napędowy Skontaktować się z serwisem 	
Niska moc ssania Mokre podłoże Bрудna woda nie jest zasysana	Wyłączony agregat ssący	<ul style="list-style-type: none"> Nacisnąć włącznik agregatu ssącego 	209
	Pływak zamyka otwór wlotowy przy agregacie ssącym (zabezpieczenie zbiornika na brudną wodę przed przepełnieniem)	<ul style="list-style-type: none"> Pełny zbiornik na brudną wodę, sprawdzić Sprawdzić funkcjonowanie pływaka 	209
	Odłączony wąż ssawny	<ul style="list-style-type: none"> Podłączyć wąż ssawny 	210
	Dysza ssąca nie przylega do podłoża	<ul style="list-style-type: none"> Sprawdzić funkcjonowanie zawieszenia dyszy ssącej 	210
	Zużyte lamele	<ul style="list-style-type: none"> Wymienić lamele 	214
	Zatkany wąż lub dysza (np. kawałki drewna, resztki tkanin)	<ul style="list-style-type: none"> Usunąć ciała obce 	
	Zatkany filtr ssący	<ul style="list-style-type: none"> Usunąć ciała obce 	209
	Sprawdzić, czy uszczelka pokrywy zbiornika jest pęknięta/zabrudzona	<ul style="list-style-type: none"> Wyczyścić uszczelkę i wymienić w razie uszkodzenia 	
	Pełny kosz większych zanieczyszczeń	<ul style="list-style-type: none"> Wyjąć kosz większych zanieczyszczeń Wytrześć kosz większych zanieczyszczeń i wypłukać go pod bieżącą wodą 	
Niewystarczająca ilość roztworu czyszczącego	Brak roztworu czyszczącego w zbiorniku (zbiornik na czystą wodę)	<ul style="list-style-type: none"> Skontrolować poziom roztworu czyszczącego w zbiorniku (zbiornik na czystą wodę) i napełnić go wodą 	212
	Zatkanie filtra zbiornika na czystą wodę	<ul style="list-style-type: none"> Czyszczenie filtra zbiornika na czystą wodę 	213
	Nie naciśnięto włącznika zasilania roztworem czyszczącym	<ul style="list-style-type: none"> Nacisnąć włącznik zasilania roztworem czyszczącym 	209
Piana lub ciecz wypływa z urządzenia	Pływak nie działa	<ul style="list-style-type: none"> Wyłączyć agregat ssący Sprawdzić, czy pływak działa. 	

Dane techniczne

Urządzenie	455E					
Szerokość robocza	43					cm
Szerokość dyszy ssącej	69					cm
Wymiary (D × S × W)	139 × 69 × 110					cm
Maksymalna waga urządzenia gotowego do pracy	90					kg
Napięcie znamionowe	220-240V~	110-127V~	220V	100V	100V	AC
Moc znamionowa, nominalna	1500					W
Częstotliwość	50	60	60	60	50	Hz
Długi przewód zasilający	25					m
Zbiornik na czystą wodę, nominalny +/- 5%	22					l

Wartości określone według IEC 60335-2-72		
Poziom ciśnienia akustycznego LpA	68	dB(A)
Niepewność KpA	3	dB(A)
Wartość przyspieszenia drgań łącznie	<2,5	m/s ²
Niepewność K	0,25	m/s ²
Ochrona przeciwbryzgowa	IPX4	
klasa ochrony	I	

Wyposażenie

Nr	Artykuł	
7510829	Tarcza prowadząca 43 cm	1x
8504750	Szczotka do szorowania 43 cm	1x
8504780	Szczotka do szorowania ścierna nylon 43 cm	1x
8504800	Szczotka szorująca do betonu płukanego 43 cm	1x
8502830	Wąż napełniający z uniwersalnym złączem wodnym	x
	Różne typy padów (poliester brąz, niebieski, czerwony i pad typu contact)	x

Transport



Uwaga:

Urządzenie to można podnieść tylko za pomocą środków pomocniczych (np. podnośnik, rampa najazdowa itp.)!



Wskazówka:

Urządzenie należy transportować w pozycji stojącej.



Wskazówka:

Należy zwrócić uwagę, aby urządzenie na pojeździe transportowym było odpowiednio przymocowane i zabezpieczone.

Utylizacja



Wskazówka:

Po wycofaniu z eksploatacji urządzenie i jego wyposażenie należy zutylizować zgodnie ze stosownymi procedurami i obowiązującymi przepisami. W celu uzyskania pomocy należy się skontaktować z serwisem partnerskim firmy Diversey.

Wymiary urządzenia

Wymiary podano w centymetrach!

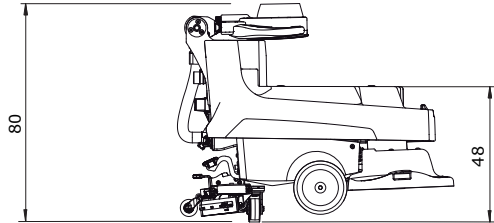
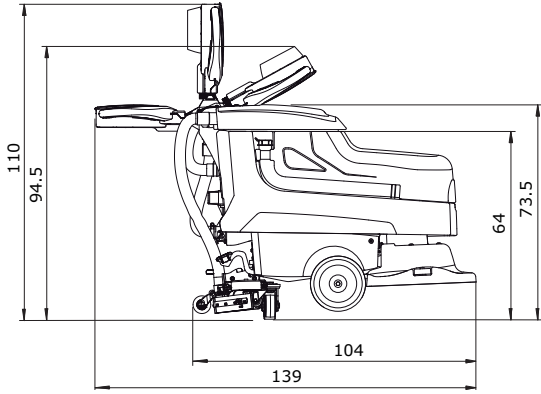
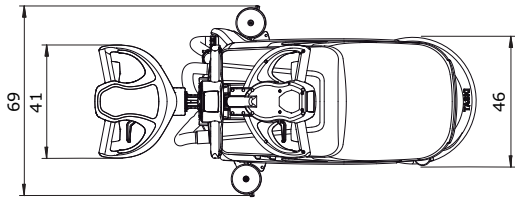

Tradução das instruções de utilização originais

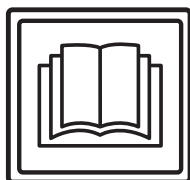

CUIDADO!

Antes da primeira colocação em funcionamento, é obrigatório ler as instruções de utilização e as instruções de segurança.

Guarde cuidadosamente as instruções de utilização e mantenha-as acessíveis para poderem ser consultadas a qualquer momento.

Explicações dos símbolos



Perigo:

Identifica indicações importantes, cuja não observância pode representar perigo para pessoas e / ou provocar danos materiais consideráveis!



Cuidado:

Identifica informações importantes cuja não observância pode provocar avarias e danos materiais!



Nota:

Identifica indicações importantes relativas à utilização económica cuja não observância pode provocar avarias!

- Assinala passos de trabalho que devem ser executados sequencialmente.

Índice

Instruções de segurança	218
Produtos de limpeza	220
Documentação alargada	220
Vista da estrutura	221
Antes da colocação em funcionamento	222
Início de trabalho	223
Fim da operação	224
Assistência técnica, manutenção e cuidado	226
Avarias	227
Dados técnicos	228
Acessórios	228
Transporte	228
Eliminação	228
Dimensões da máquina	229

Utilização adequada de máquinas

As máquinas destinam-se ao uso comercial (por ex. em hotéis, escolas, hospitais, fábricas, centros comerciais, pavilhões desportivos, etc.). Sob consideração rigorosa destas instruções de utilização, elas servem para a limpeza a húmido de pavimentos rígidos e destinam-se exclusivamente à utilização em áreas interiores.



Cuidado:

A máquina não pode ser utilizada para polir, encerar, limpar tapetes e aspirar o pó. Da utilização desta máquina na limpeza a húmido de soalhos e pavimentos flutuantes não advêm quaisquer riscos.



Perigo:

As modificações na máquina não autorizadas pela Diversey conduzem à perda de validade dos indicadores de segurança e da conformidade CE. Uma utilização da máquina contrária à utilização adequada de máquinas pode causar danos em pessoas, na máquina e no ambiente de trabalho. Nestes casos quaisquer direitos de garantia e a indemnização perdem a validade.

Instruções de segurança

As máquinas TASKI foram concebidas e construídas de acordo com os requisitos legais básicos de segurança e proteção da saúde pelas diretivas CE e, por isso, exibem os símbolos CE.



Perigo:

A máquina só pode ser utilizada por pessoas que tenham recebido formação sobre a operação e funcionamento da máquina ou tenham comprovado as suas capacidades na sua utilização e tenha sido expressamente autorizadas para o seu uso.



Perigo:

A máquina não pode ser utilizada por pessoas, incluindo crianças, com capacidades físicas, sensoriais ou mentais limitadas ou sem experiência e conhecimentos.

As crianças devem ser supervisionadas para garantir que não brincam com a máquina.



Perigo:

A máquina não pode ser utilizada em áreas onde se encontrem armazenados ou sejam processados materiais explosivos ou facilmente inflamáveis (por ex. benzina, solventes, fuelóleo, poeiras).

Os componentes elétricos ou mecânicos poderão causar a ignição destes materiais.

**Perigo:**

A máquina não pode ser utilizada para aspirar materiais tóxicos, prejudiciais para a saúde, corrosivos ou irritantes (por ex. pós perigosos etc.) O sistema de filtragem não retém eficazmente este tipo de materiais.
Mantém-se viável a possibilidade de que seja afetada a saúde do utilizador e de terceiros.

**Perigo:**

Tenha em atenção as condições específicas do local durante os trabalhos, em especial a presença de terceiros e de crianças! Deve, por ex., dar especial atenção ao modo de reduzir a velocidade ao aproximar-se de zonas irregulares, por ex. portas ou curvas.

**Perigo:**

Não podem ser transportadas pessoas nem objetos nesta máquina.

**Perigo:**

No caso de ocorrência de uma anomalia, um defeito ou após uma colisão ou uma queda, a máquina deve ser inspecionada por um técnico especializado autorizado antes de voltar a ser colocada em funcionamento. O mesmo é válido para os casos em que a máquina é deixada ao ar livre, mergulhada em água ou exposta a humidade.

**Perigo:**

Se forem causados danos em peças relevantes ao nível da segurança, como a tampa de segurança, cabo principal ou tampas de acesso a peças condutoras de energia, o funcionamento da máquina deve ser imediatamente interrompido!

**Perigo:**

A máquina não pode ser parada, estacionada ou armazenada em superfícies inclinadas.

**Perigo:**

A máquina tem de estar desligada antes da realização de qualquer reparação na mesma.

**Perigo:**

A máquina não pode ser utilizada em áreas com carga eletromagnética (eletromog).

**Perigo:**

A máquina não pode ser utilizada em inclinações >2%.
Uma condução agressiva sobre inclinações pode limitar a estabilidade da máquina e é, por isso, proibida. Existe o perigo de acidente.

**Cuidado:**

A máquina deve ser protegida contra utilização não autorizada. Guarde-a num espaço fechado.

**Cuidado:**

A máquina deve ser operada e armazenada apenas em ambientes secos, sem pó, com temperaturas de + 10 até + 35 graus.

**Cuidado:**

A execução dos trabalhos de reparação nas peças mecânicas ou elétricas da máquina é da exclusiva responsabilidade do pessoal técnico autorizado, que esteja familiarizado com as diretivas relevantes em matéria de segurança.

**Cuidado:**

Só podem ser utilizadas ferramentas (escovas, blocos ou semelhantes) que se encontrem especificadas como acessórios nas instruções de utilização ou que sejam recomendadas pelo consultor TASKI. As outras ferramentas podem comprometer a segurança e o funcionamento da máquina.

**Cuidado:**

As diretivas nacionais sobre proteção pessoal e prevenção de acidentes como também as indicações do fabricante sobre a utilização da solução de limpeza têm de ser observadas de forma consistente.

**Cuidado:**

É proibido encaixar e desencaixar a ficha de alimentação com as mãos molhadas!

**Cuidado:**

Verifique se a voltagem indicada na placa de características coincide com a tensão de rede de que dispõe!

**Cuidado:**

Certifique-se de que o cabo principal não pode ser esmagado ou puxado por ferramentas em movimento (escovas, blocos ou semelhante) ou danificado por ação do calor, óleo e arestas afiadas!

**Cuidado:**

Desligue a unidade de sucção imediatamente após o surgimento de espuma ou de líquidos na máquina.

**Cuidado:**

As máquinas e aparelhos TASKI foram construídos com tecnologia de ponta que permite anular os efeitos nocivos para a saúde das emissões de ruído ou das vibrações.

Ver Dados Técnicos na página 228.

Produtos de limpeza**Nota:**

As máquinas da TASKI são concebidas para poder alcançar os melhores resultados de limpeza com os produtos de limpeza TASKI.

Os outros produtos de limpeza podem provocar avarias e danos na máquina ou no ambiente de trabalho.

Por esta razão recomendamos que sejam usados exclusivamente produtos de limpeza TASKI.

As avarias provocadas pelo uso de produtos de limpeza incorretos não são cobertas pela garantia.

Para informações mais precisas contacte o seu parceiro de assistência técnica TASKI.

Documentação alargada**Nota:**

O esquema elétrico desta máquina pode ser consultado na Lista de sobressalentes.

Para mais informações contacte o seu serviço de apoio ao cliente.

Vista da estrutura

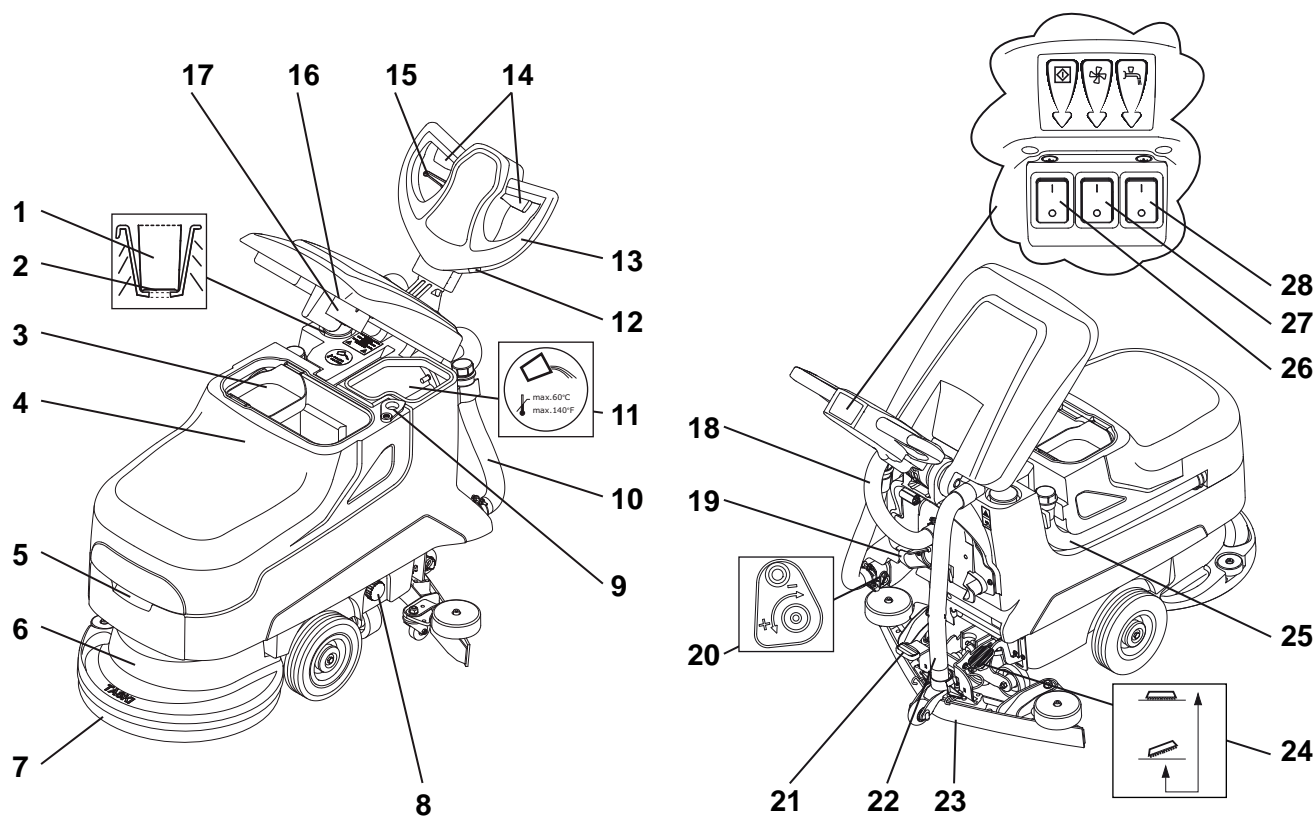

- 1 Doseador auxiliar
- 2 Indicador do nível de enchimento
- 3 Filtro de sujidade
- 4 Tanque de recuperação
- 5 Tipo concha punho
- 6 Conjunto de instrumentos
- 7 Ferramenta (escovas, discos, etc.)
- 8 Filtro do tanque de água limpa
- 9 Abertura do dreno
- 10 Mangueira de drenagem da solução de limpeza (tampa azul)
- 11 Tanque de água limpa
- 12 Contador horário (opcional)
- 13 Volante
- 14 Alavanca de operação (Ligar/Desligar motor da escova)
- 15 Alavanca de regulação (para a inclinação do volante)
- 16 Filtro de aspiração
- 17 Boia (proteção contra transbordo do tanque de recuperação)
- 18 Mangueira de sucção turbina
- 19 Encaixe do cabo para cabo principal
- 20 Regulação da água
- 21 Pedal do rodo
- 22 Mangueira de sucção rodo
- 23 Rodo
- 24 Pedal da ferramenta
- 25 Mangueira de drenagem da água suja (tampa vermelha)
- 26 Interruptor principal LIG / DESLIG
- 27 Interruptor da unidade de sucção
- 28 Interruptor da solução de limpeza

Antes da colocação em funcionamento

Inserir ferramenta

Antes de colocar verificar:

- se a escova não excede a marcação vermelha (tufos da cerda) ou 1 cm do comprimento do tufo.
- se o bloco está gasto e limpo.



Cuidado:

Não utilizar escovas que já tenham atingido o limite de desgaste. Isto comprova-se pelo comprimento dos tufos da cerda vermelhos. Não utilizar discos que estejam gastos ou sujos. Utilizar exclusivamente ferramentas originais da TASKI. A não observância pode causar resultados insatisfatórios de limpeza até dano no pavimento.

- A máquina deve estar desligada (interruptor principal).
- Posicione a ferramenta por baixo do conjunto de instrumentos.
- Introduza a ficha da tomada de alimentação.

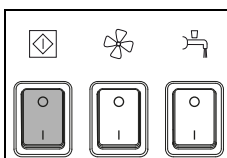

- Ligue a máquina (interruptor principal).

O interruptor acende-se.

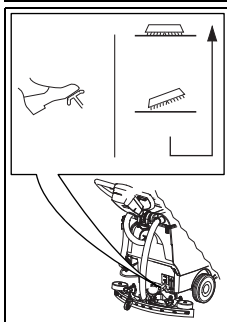

- Desbloqueie o pedal e desça a ferramenta lentamente.

- Pressione a alavanca de operação durante breves instantes.

Desta forma, a ferramenta é centrada e engatada.



Nota:

Se a escova está para baixo, o engate pode ser facilitado movimentado ligeiramente a máquina para a frente e para trás.

Montar o rodo

- A máquina deve estar desligada (interruptor principal).
- Posicione o rodo (2) por baixo do suporte do bocal (1).

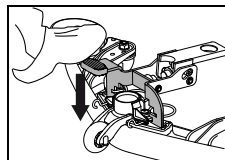
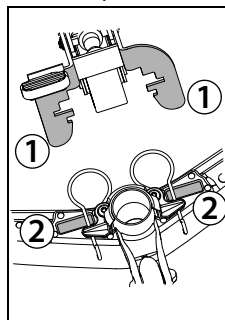

- Prima o pedal para baixo até que o suporte do bocal encaixe.
- Insira a mangueira de sucção nos adaptadores do bocal.

Encher o tanque de água limpa



Cuidado:

Temperatura máxima da água permitida 60 °C/140 °F.

A Diversey recomenda a utilização de água fria visto que a água quente no contacto com o chão absorve de imediato a sua temperatura o que não traz nenhuma vantagem.

- A máquina deve estar desligada (interruptor principal).

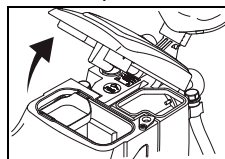

- Abra a tampa do tanque.

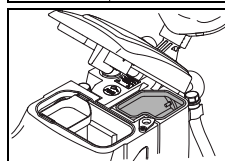

- Encha o tanque de água limpa com água.

Dosagem



Cuidado:

Quando lidar com produtos químicos tem de usar luvas de proteção, óculos de proteção e roupa de trabalho (de proteção) adequada!

Nota:

Utilize apenas produtos químicos recomendados pela Diversey e tenha em atenção a informação dos produtos.



Perigo:

A utilização de produtos inadequados (entre outros produtos contendo cloro, ácido ou solventes) pode representar perigo para a saúde, bem como danos significativos na máquina.

**Nota:**

Para uma dosagem precisa, utilize a escala no copo doseador.

A marcação do nível de enchimento no tanque corresponde à do copo doseador. O tipo de máquina está mencionado no copo doseador!

Exemplo de dosagem:

Informação do acondicionamento do produto		Capacidade do tanque	Quantidade de produto por enchimento do tanque
0.25%	25 ml em 10l água	22l	50ml = 0.05l
0.5%	50 ml em 10l água	22l	100ml = 0.1l

- Encha o copo doseador com produto adequado e deite o conteúdo no tanque de água limpa. Repita o processo até atingir a dosagem desejada.
- Uma vez concluída a dosagem o copo doseador permanece no tanque.

Pré-limpeza**Cuidado:**

Remova eventuais objetos (peças de madeira, de metal, etc.) da superfície de limpeza.

Os objetos podem ser projetados pela ferramenta em rotação e causar ferimentos em pessoas e danos no meio envolvente.

Início de trabalho**Cuidado:**

Durante os trabalhos com esta máquina deve ser usado calçado antiderrapante e roupa de trabalho apropriada!

**Cuidado:**

Em primeiro lugar, familiarize-se com a máquina, realizando as primeiras tentativas de utilização num espaço aberto e desimpedido!

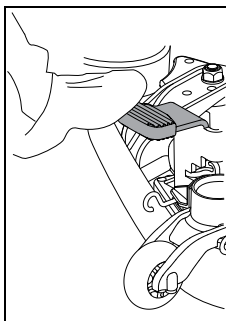
Início da limpeza

- Baixe o rodo.

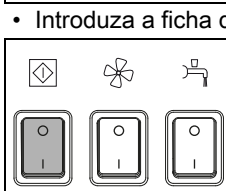

- Introduza a ficha da tomada de alimentação.
- Ligue a máquina (interruptor principal).
O interruptor acende-se.

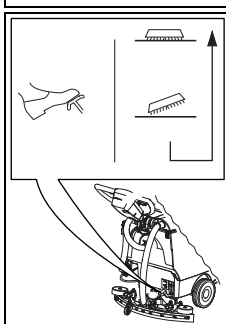

- Desbloqueie o pedal e desça a ferramenta lentamente.

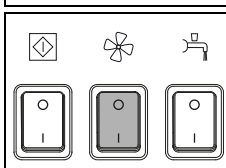

- Pressione o interruptor da unidade de sucção.
O interruptor acende-se.

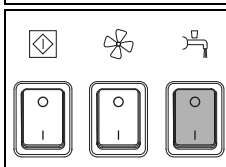

- Pressione o interruptor da solução de limpeza.
O interruptor acende-se.

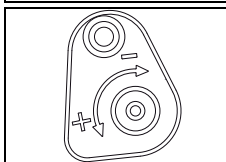

- Doseie a solução de limpeza através da regulação de quantidade.

**Nota:**

A Diversey recomenda um trabalho sustentável através do apuramento da correta quantidade de dosagem de produto. Uma dosagem insuficiente ou em excesso levará a resultados de limpeza insatisfatórios.

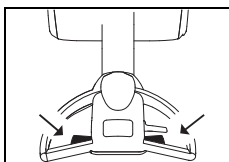

- Prima a alavanca de operação na pega da máquina.
A ferramenta começa a rodar e é iniciada a alimentação da solução de limpeza.

Método de limpeza

Método de trabalho direto:

Esfregar e aspirar num ciclo de trabalho.

Método de trabalho indireto:

Injetar a solução de limpeza, esfregar e aspirar em vários ciclos de trabalho.



Nota:

Detalhes mais precisos sobre o método de trabalho direto e indireto podem ser consultados no respetivo separador Métodos. Para informações mais precisas, contacte o seu consultor TASKI.



Nota:

Em determinadas circunstâncias, com combinações especiais de revestimento do pavimento/sujidade e produto de limpeza a guia da máquina pode ser afetada. Através de rodas disponíveis como opção, é possível melhorar a tração da máquina sobre o pavimento. Contacte o seu consultor TASKI.

Reabastecer solução de limpeza



Cuidado:

Ao trabalhar sem solução de limpeza, podem ser causados danos no pavimento.



Nota:

Ruídos de vibração da bomba apontam para um tanque de água limpa vazio.



Cuidado:

A bomba nunca pode trabalhar em seco durante um longo período.

- A máquina tem de estar desligada.
- Abra a tampa do tanque.
- Encha o tanque de água limpa com água, ver página 222.
- Adicione produto de limpeza usando o copo doseador.
- Feche a tampa do tanque.

Tanque de recuperação cheio

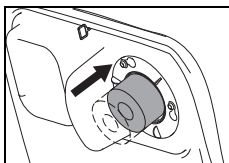

- Quando o tanque de recuperação estiver cheio, a boia no filtro de aspiração é aspirada.
A alteração do som devido ao aumento da rotação do aspirador, bem como a permanência de água no solo alertam-no para tal.

- Esvaziar o tanque de recuperação, ver página 225.

Fim da operação

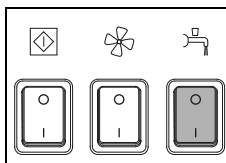

- Pressione o interruptor da solução de limpeza.
A alimentação de solução de limpeza é parada.

- Avance mais alguns metros.

Nota:



Isto é particularmente importante com blocos de contacto TASKI!

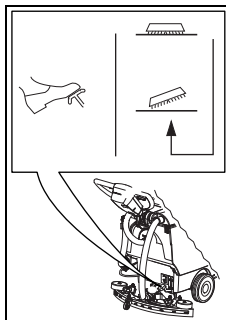

- Para elevar a ferramenta pressione o pedal para baixo até que ele encaixe.

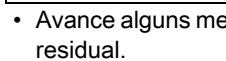

- Avance alguns metros mais para poder aspirar a água suja residual.

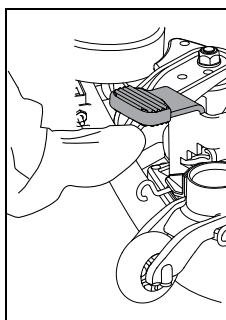

- Levante o rodo.

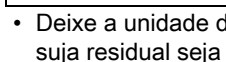

- Deixe a unidade de sucção a funcionar para que a água suja residual seja aspirada na mangueira.

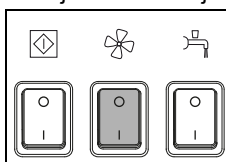

- Pressione o interruptor da unidade de sucção.

O motor de sucção é desligado.

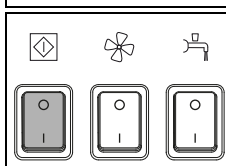

- Desligue a máquina (interruptor principal) e retire a ficha da tomada de alimentação.



Cuidado:

Durante os seguintes passos para esvaziamento e limpeza, a máquina deve estar sempre desligada (interruptor principal) e a ficha retirada da tomada de alimentação.

Remover e limpar o rodo

- Retire a mangueira de sucção dos adaptadores do bocal.
- Levante o rodo com o pé.

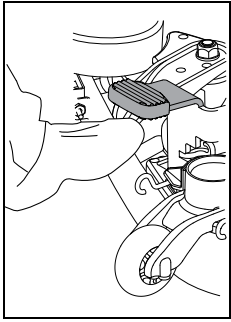

- Prima em conjunto as molas de bloqueio. Assim, o rodo é desbloqueado e pode ser retirado do suporte do bocal.

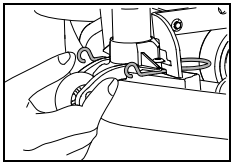

- Lave o rodo em água corrente com a ajuda de uma escova.

Nota:



Só serão alcançados bons resultados de aspiração com lâminas intactas e limpas.

Esvaziar e limpar o tanque de água de recuperação e de água limpa

Nota:



A eliminação da água suja ou da solução de limpeza tem de ser efetuada de acordo com as normas nacionais.

Nota:



Durante o esvaziamento do tanque de recuperação, tenha em atenção as normas do fabricante da solução de limpeza sobre o equipamento de proteção pessoal.

Proceda do seguinte modo:

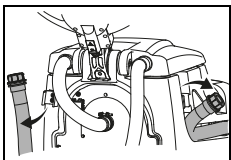

- Tire a mangueira de drenagem da correia de ferramenta para swing.

- Abra a tampa vermelha ou a azul à altura da pega, baixe lentamente a extremidade da mangueira e esvazie o tanque de recuperação ou de água limpa.

Limpar o tanque de recuperação e de água limpa

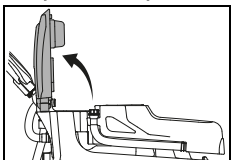

- Abra a tampa do tanque.

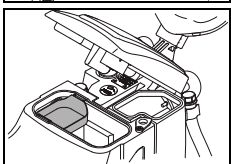

- Tire para fora o filtro de sujidade (amarelo), esvazie-o e lave-o criteriosamente em água corrente.

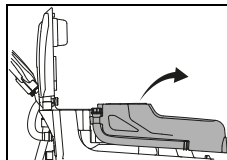

- Retire o tanque da máquina.
- Lave bem os tanques de recuperação e de água limpa com água limpa.

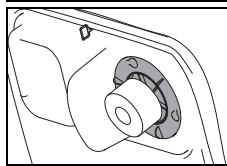

- Retire o filtro de aspiração (amarelo) e remova a sujidade com um pano ou com uma escova macia.

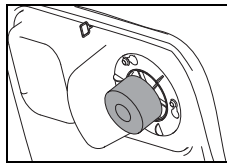

- Controle a boia quanto à sua capacidade de funcionamento.



Cuidado:

Um filtro de aspiração obstruído pode comprometer a potência de aspiração.

- Após o esvaziamento desaparafuse novamente a tampa vermelha e a azul e enganche de volta a mangueira na correia de ferramenta para swing.
- Coloque novamente o tanque na máquina.
- Monte novamente o filtro de sujidade (amarelo) e o filtro de aspiração.

Limpar o filtro do tanque de água limpa

Após cada fim da operação, limpe o filtro do tanque de água limpa.

Os filtros obstruídos podem impedir o abastecimento da solução de limpeza e, desta forma, causar dano no pavimento.

- A máquina deve estar desligada (interruptor principal).
- Abra o filtro do tanque de água limpa e retire-o.
- Lave-o bem com água limpa.

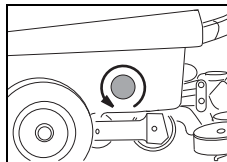

Nota:



O filtro situa-se abaixo do escoamento do tanque. A quantidade residual da solução de limpeza é escoada apenas quando desenroscar o filtro.

- Insira novamente o filtro e feche-o.

Remover e limpar a ferramenta

Nota:



Limpe a ferramenta de cada vez que termine os trabalhos de limpeza.

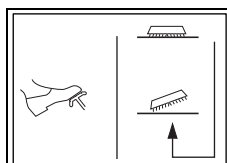

- Para elevar a ferramenta pressione o pedal para baixo até que ele encaixe.

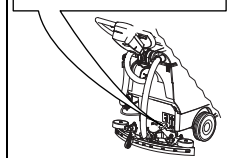

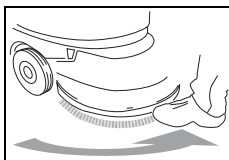

- Gire a ferramenta com o pé contra o sentido dos ponteiros do relógio para o outro lado do acoplamento da ferramenta.

- Lave a ferramenta em água corrente.

Limpar a máquina



Cuidado:

Quando lavar a máquina com um dispositivo de limpeza a alta pressão ou com jato de água.

A água infiltrada na máquina pode causar danos nas peças mecânicas ou elétricas.

- Limpe a máquina com um pano húmido.

Armazenar / Estacionar a máquina

Nota:



A máquina tem de ser desligada (interruptor principal) e a ficha retirada da tomada de alimentação.

Nota:



Guarde a máquina com o rodo e a ferramenta levantados e com a tampa do tanque aberta. Desta forma, o tanque pode secar.

Ao mesmo tempo, evita-se a formação de bolor e de fungos e os odores desagradáveis.

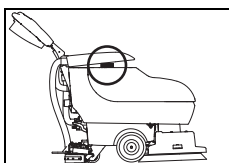

- Eleve o tanque e vire o filtro de sujidade.
- Desça a tampa do tanque e coloque-a cuidadosamente no filtro de sujidade.

Assistência técnica, manutenção e cuidado

A manutenção da máquina é condição obrigatória para um funcionamento em perfeitas condições e para uma maior vida útil.



Cuidado:

Só podem ser utilizadas peças originais da TASKI, caso contrário os direitos de garantia e de indemnização perdem validade!

Explicações dos símbolos:

- ◇ = A cada final do processo de limpeza, ◇◇ = todas as semanas,
- ◇◇◇ = todos os meses, ⊗ = Assistência técnica Lâmpada

Tarefa	◇	◇◇	◇◇◇	⊗	Página
Esvaziar e limpar os tanques de água de recuperação e de água limpa	•				225
Verificar/limpar o filtro de aspiração quanto a sujidade	•				
Limpar todas as peças marcadas a amarelo	•				

Explicações dos símbolos:

- ◇ = A cada final do processo de limpeza, ◇◇ = todas as semanas,
- ◇◇◇ = todos os meses, ⊗ = Assistência técnica Lâmpada

Tarefa	◇	◇◇	◇◇◇	⊗	Página
Limpar ferramentas	•				225
Limpar rodo, monitorizar lâminas quanto ao desgaste e, se necessário, substituir	•				225
Limpar a máquina com um pano húmido	•				226
Limpe a vedação da tampa do tanque e verifique-a quanto a fissuras e, se necessário, substitua-a	•				

Intervalos da assistência técnica

As máquinas TASKI são máquina de elevada qualidade, com segurança comprovada de fábrica por auditores autorizados. Os componentes elétricos e mecânicos estão sujeitos após um período de utilização prolongado ao desgaste e envelhecimento.

- Para preservar a segurança da operação e a prontidão operacional deve ser executado um serviço de assistência técnica após 450 horas de trabalho ou pelo menos uma vez por ano.

Nota:



Em caso de condicionantes extraordinárias e/ou manutenção insuficiente devem ser estabelecidos intervalos mais curtos.

Centro de assistência técnica

Se, devido a uma avaria, entrar em contacto connosco, deverá indicar-nos sempre a designação do modelo e o número da máquina.

Estas informações encontram-se na placa de características da sua máquina. Na última página das instruções de utilização encontrará o endereço do seu representante de assistência técnica TASKI mais próximo.

Substituição das lâminas

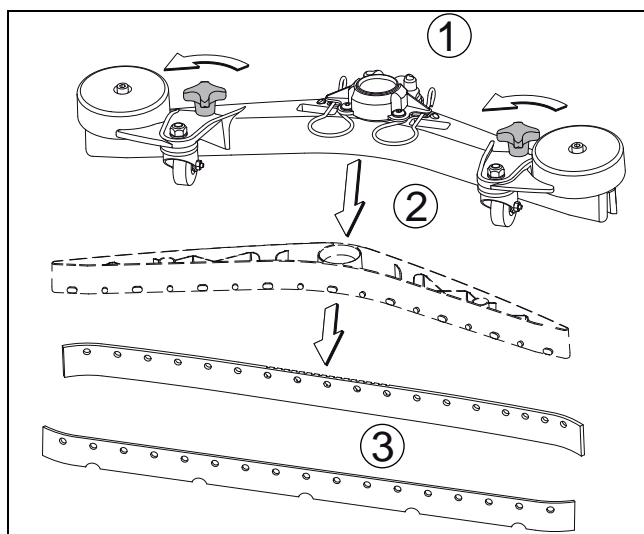

- Desenrosque os botões estrela (1), remova o corpo da lâmina (2) do corpo do rodo e retire as lâminas (3)
- Pode agora rodar ou substituir as lâminas.
- Insira novamente o corpo da lâmina (2) no corpo do rodo e volte a aparafusar os botões estrela (1).

Avarias

Avaria	Causa possível	Resolução da avaria	Página
Máquina sem função	Ficha não está introduzida na tomada de alimentação	<ul style="list-style-type: none"> Ligue a ficha na tomada de alimentação. 	
	Interruptor principal desligado	<ul style="list-style-type: none"> Ligar o interruptor principal 	221
	Ficha ou cabo de alimentação avariado	<ul style="list-style-type: none"> Contactar o parceiro de assistência técnica 	
Não é possível desligar o conjunto de instrumentos ou a unidade de sucção	Erro na eletrónica ou no painel de controlo	<ul style="list-style-type: none"> Desligue a máquina (interruptor principal) e retire a ficha da tomada de alimentação. Contactar o parceiro de assistência técnica 	221
Escova não roda	Máquina foi sobrecarregada, interruptor de sobrecarga	<ul style="list-style-type: none"> Liberte e pressione novamente o interruptor de acionamento 	221
	Rotação do motor, mas não da ferramenta	<ul style="list-style-type: none"> Correia do acionamento rasgada Contactar o parceiro de assistência técnica 	
Potência de aspiração fraca, O chão permanece molhado Água suja não é aspirada	Unidade de sucção não ligada	<ul style="list-style-type: none"> Prima botão Unidade de sucção 	221
	Boia fecha o orifício de entrada na unidade de sucção (proteção contra transbordo do tanque de recuperação)	<ul style="list-style-type: none"> Tanque de recuperação cheio, verifique Monitorizar a boia quanto à funcionalidade 	221
	Mangueira de sucção não inserida	<ul style="list-style-type: none"> Inserir mangueira de sucção 	222
	Rodo não se encontra no solo	<ul style="list-style-type: none"> Monitorizar suspensão do bocal de sucção quanto à funcionalidade 	222
	Lâminas gastas	<ul style="list-style-type: none"> Substituir lâmina 	226
	Mangueira ou bocal obstruído (por ex. pedaços de madeira, restos de materiais)	<ul style="list-style-type: none"> Remover corpos estranhos 	
	Filtro de aspiração obstruído	<ul style="list-style-type: none"> Remover corpos estranhos 	221
	Verifique a vedação da tampa do tanque quanto a fissuras/sujidade	<ul style="list-style-type: none"> Limpe a vedação ou substitua-a, se estiver danificada 	
Filtro de sujidade cheio	<ul style="list-style-type: none"> Puxe o filtro de sujidade para fora. Bata ligeiramente no filtro de sujidade para o puxar para fora e lave-o em água corrente 		
Saída insuficiente de solução de limpeza	Tanque de solução de limpeza (tanque de água limpa) vazio	<ul style="list-style-type: none"> Verifique o tanque de solução de limpeza (tanque de água limpa) e encha-o com água 	224
	Filtro do tanque de água limpa entupido	<ul style="list-style-type: none"> Limpar o filtro do tanque de água limpa 	225
	Botão Solução de limpeza desligada	<ul style="list-style-type: none"> Premir o botão Solução de limpeza 	221
Sai espuma ou líquido da máquina	A boia não está funcional	<ul style="list-style-type: none"> Desligue a unidade de sucção Verifique a funcionalidade da boia 	

Dados técnicos

Máquina	455E						
Largura de trabalho	43						cm
Largura do rodo	69						cm
Medidas (C x L x A)	139 x 69 x 110						cm
Peso da máquina máximo em estado de prontidão operacional	90						kg
Voltagem	220-240V~	110-127V~	220V	100V	100V	AC	
Potência nominal	1500						W
Frequência	50	60	60	60	50	Hz	
Comprimento do cabo principal	25						m
Tanque de água limpa nominal +/- 5%	22						l

Valores apurados de acordo com a IEC 60335-2-72		
Nível de pressão acústica LpA	68	dB(A)
Instabilidade KpA	3	dB(A)
Valor total de vibração	<2.5	m/s ²
Instabilidade K	0,25	m/s ²
Protegido contra salpicos de água	IPX4	
Classe de proteção	I	

Acessórios

.	Artigo	
7510829	Condução do disco 43 cm	1x
8504750	Escova de lavagem em nylon 43 cm	1x
8504780	Escova de lavagem em nylon abrasiva 43 cm	1x
8504800	Escova de lavagem para cimento 43 cm	1x
8502830	Enchimento da mangueira com água de acoplamento com ajuste de água Revoflow universal	x
	Diferentes blocos, (poliéster castanho, azul, vermelho e bloco de contacto)	x

Transporte



Cuidado:

Esta máquina só pode ser levantada com meios auxiliares (por ex., plataforma de elevação, rampa de acesso, etc.)!

Nota:

Transporte a máquina na vertical.



Nota:

Ao fazê-lo, certifique-se de que a máquina está presa com cintas e bem fixada no veículo de transporte.



Eliminação



Nota:

Depois de desmantelada, a máquina e os acessórios devem ser reciclados de modo correto, em conformidade com as normas nacionais. Se necessitar de ajuda durante a reciclagem, contacte o seu parceiro da assistência técnica da Diversey.

Dimensões da máquina

Medidas em centímetros!

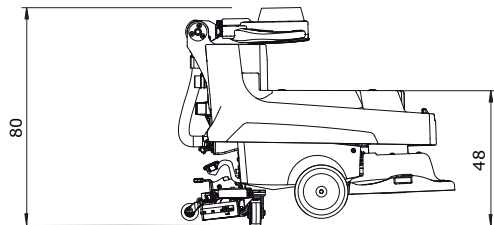
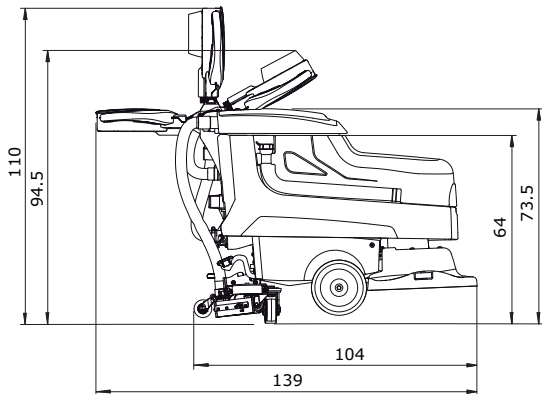
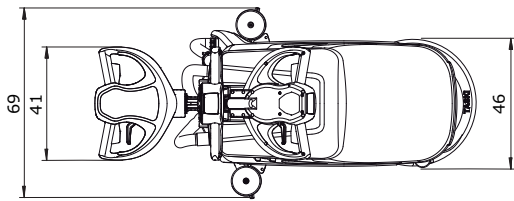

Instrucțiuni de utilizare originale



ATENȚIE!

Înainte de prima punere în funcțiune, citiți cu atenție instrucțiunile de utilizare și cele de siguranță.

Păstrați instrucțiunile de utilizare într-un loc sigur și ușor accesibil pentru a putea fi consultate în orice moment.

Legendă:



Avertizare:

Acest simbol marchează informații importante. Nerespectarea acestor informații poate pune în pericol siguranța persoanelor și/sau poate cauza pagube materiale importante!



Atenție:

Acest simbol marchează informații importante a căror nerespectare poate duce la defecțiuni și pagube materiale!



Indicație:

Marchează informații importante referitoare la utilizarea economică, a căror nerespectare poate duce la defecțiuni!

Indică pașii de lucru care trebuie urmați succesiv.

Cuprins

Instrucțiuni privind siguranța	230
Produce de curățare	232
Documente extinse	232
Prezentarea construcției	233
Înainte de punerea în funcțiune	234
Începerea lucrului	235
Terminarea lucrului	236
Service, întreținere și îngrijire	238
Defecțiuni	239
Informații tehnice	240
Accesorii	240
Transportul	240
Evacuarea la deșeurii	240
Dimensiunile mașinii	241

Utilizarea conform destinației

Mașinile sunt destinate pentru utilizare în scop profesional (de exemplu în hoteluri, școli, spitale, fabrici, centre comerciale, săli de sport ș.a.). În condițiile respectării stricte a acestor instrucțiuni de utilizare, mașinile servesc la curățarea umedă a pardoselilor solide. Aceste mașini sunt concepute exclusiv pentru utilizare în interior.



Atenție:

Nu este permisă utilizarea mașinii pentru lustruit, uleiat, ceruit, curățat covoare și aspirat praf. Curățarea umedă a pardoselilor din parchet și material stratificat cu această mașină se face pe propriul risc.



Avertizare:

Modificări ale mașinii neautorizate de Diversy vor duce la anularea valabilității marcajelor de siguranță și a certificatului de conformitate CE. Utilizarea mașinii neconformă cu destinația poate produce accidentarea personalului, deteriorarea mașinii și afectarea zonei de lucru. În astfel de cazuri se anulează orice pretenții de garanție sau de efectuare a unor eventuale lucrări în garanție.

Instrucțiuni privind siguranța

Datorită modului de proiectare și fabricație, mașinile TASKI sunt în conformitate cu directivele CE aplicabile referitoare la siguranță și sănătate și, de aceea, poartă marcajul CE.



Avertizare:

Această mașină poate fi utilizată doar de către persoane care sunt instruite corespunzător cu privire la utilizarea mașinii sau care și-au dovedit abilitățile cu privire la utilizarea mașinii și care sunt autorizate în mod expres să utilizeze această mașină.



Avertizare:

Mașina nu trebuie utilizată de persoane, inclusiv de către copii, cu capacități fizice, senzoriale și mentale limitate sau cu experiență și cunoștințe deficitare.

Copiii trebuie supravegheați pentru a-i împiedica să se joace cu mașina.



Avertizare:

Nu utilizați această mașină în spații unde sunt depozitate sau prelucrate substanțe explozibile și inflamabile (de exemplu benzină, solvenți, combustibil pentru încălzire, praf etc.).

Componentele electrice sau mecanice pot duce la aprinderea acestor materiale.

**Avertizare:**

Nu este permisă utilizarea mașinii pentru aspirarea substanțelor otrăvitoare, corozive sau iritante (de exemplu pulberi periculoase, etc.), care dăunează sănătății. Sistemul de filtrare nu reține suficient materiale de acest fel.

O posibilă afectare a sănătății utilizatorului sau a terților nu poate fi exclusă.

**Avertizare:**

Acordați atenție în timpul utilizării condițiilor locale cum ar fi terți sau copii! Mai ales în apropierea zonelor cu vizibilitate limitată, de exemplu înainte de uși sau curbe, trebuie redusă viteza.

**Avertizare:**

Nu este permisă transportarea altor persoane sau a diverselor obiecte cu această mașină.

**Avertizare:**

La apariția unei erori în funcționare, a unei defecțiuni precum și după o coliziune sau o răsturnare, mașina trebuie verificată de un specialist autorizat înainte de a fi pusă din nou în funcțiune. Același lucru este valabil dacă mașina a fost lăsată în aer liber, a fost cufundată în apă, respectiv a fost expusă umezelii.

**Avertizare:**

În cazul deteriorării unor părți componente relevante pentru siguranță, precum capacul sculelor, cablul electric sau capace care permit accesul la piesele sub tensiune, funcționarea mașinii va fi imediat întreruptă.

**Avertizare:**

Mașina nu trebuie oprită, parcată sau depozitată pe suprafețe înclinate.

**Avertizare:**

Mașina trebuie oprită și cablul de alimentare trebuie deconectat de la priză în cazul oricăror lucrări efectuate la mașină.

**Avertizare:**

Nu este permisă utilizarea mașinii în spații cu câmpuri electromagnetice puternice (electrosmog).

**Avertizare:**

Mașina nu se va utiliza pe pante >2%. Virajele bruște pe suprafețe înclinate sunt interzise deoarece pot diminua stabilitatea mașinii. Există pericol de accident.

**Atenție:**

Mașina trebuie protejată contra utilizării neautorizate. Depozitați mașina într-o încăpere încuiată, înainte de a vă îndepărta de ea.

**Atenție:**

Este permisă depozitarea și utilizarea mașinii numai într-un spațiu uscat, fără praf, la temperaturi între +10 și +35 de grade.

**Atenție:**

Este permisă efectuarea de lucrări de reparație la părțile mecanice sau electrice ale mașinii numai de către tehnicieni autorizați, care cunosc toate prevederile de siguranță relevante.

**Atenție:**

Se pot folosi numai scule (perii, discuri sau similare) specificate în aceste instrucțiuni de utilizare la capitolul accesorii, sau scule care au fost recomandate de către consilierul TASKI. Alte scule pot afecta siguranța și funcțiile mașinii.

**Atenție:**

Trebuie respectate în mod consecvent prevederile naționale privind protecția persoanelor și evitarea accidentelor precum și indicațiile producătorilor pentru utilizarea detergenților.

**Atenție:**

Este interzisă conectarea sau deconectarea de la priză a cablului de alimentare cu mâinile umede!

**Atenție:**

Verificați dacă tensiunea de alimentare indicată pe plăcuța cu date tehnice a echipamentului este aceeași cu cea de la priza de alimentare!

**Atenție:**

Evitați deteriorarea cablului de alimentare cu scule rotative (perii, discuri sau similare) prin strivire, tragere, căldură, ulei sau margini ascuțite!

**Atenție:**

Opriti imediat agregatul de aspirație dacă din mașină iese spumă sau lichid!

**Atenție:**

Mașinile și aparatele TASKI sunt construite în așa fel încât, conform stadiului actual al științei, poate fi exclusă o punere în pericol a sănătății prin emisiile de zgomot sau prin vibrațiile generate. A se vedea informațiile tehnice de la pagina 240.

Produse de curățare



Indicație:

Mașinile TASKI sunt construite în așa fel încât să obțină rezultate optime de curățare cu produsele de curățare TASKI.

Alte produse de curățare pot duce la defecțiuni în funcționare, la defectarea mașinii sau la afectarea ambianței de lucru.

Din această cauză, recomandăm să se utilizeze numai produse de curățare TASKI.

Defecțiunile care apar din cauza produselor de curățare inadecvate nu sunt acoperite de garanție.

Pentru informații mai exacte, vă rugăm să contactați partenerul dumneavoastră de service TASKI.

Documente extinse



Indicație:

Schema electrică pentru această mașină o găsiți în lista cu piese de schimb.

Contactați serviciul clienți pentru informații suplimentare.

Prezentarea construcției

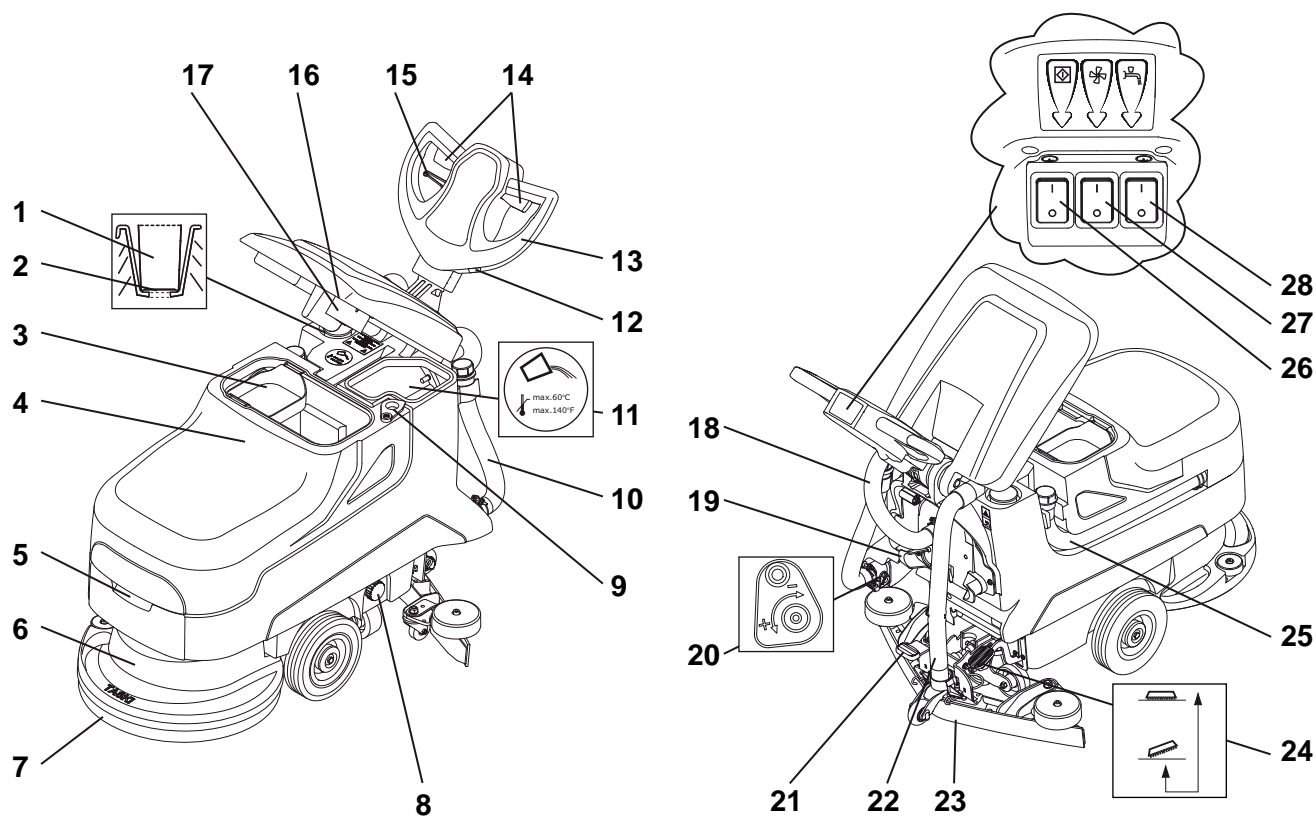

- 1 Accesoriu pentru dozare
- 2 Indicator nivel de umplere
- 3 Coș pentru murdărie grosieră
- 4 Rezervor apă murdară
- 5 Mâner
- 6 Agregat scule
- 7 Sculă (perii, discuri, etc.)
- 8 Filtru rezervor apă curată
- 9 Orificiu de golire
- 10 Furtun de golire soluție de curățare (capac albastru)
- 11 Rezervor apă curată
- 12 Contor ore de funcționare (opțiune)
- 13 Ghidon
- 14 Maneta de comandă (motor perii pornit/oprit)
- 15 Manetă de reglaj (pentru înclinația ghidonului)
- 16 Filtru de aspirație
- 17 Plutitor (siguranță la supraumplere rezervor apă murdară)
- 18 Furtun de aspirație turbină
- 19 Suport pentru cablul de rețea
- 20 Sistem de reglare a apei
- 21 Pedală duză de aspirație
- 22 Furtun de aspirație pentru duza de aspirație
- 23 Duză de aspirație
- 24 Pedală pentru scule
- 25 Furtun de golire apă murdară (capac roșu)
- 26 Întrerupător principal PORNIT / OPRIT
- 27 Întrerupător agregat de aspirație
- 28 Întrerupător soluție de curățare

RO

Înainte de punerea în funcțiune

Montarea sculelor

Înainte de montare verificați:

- dacă nivelul existent nu a scăzut sub marcajul roșu (pământ) de la perie sau dacă lungimea firelor periei nu a scăzut sub 1 cm.
- discul în privința uzurii și curățeniei.



Atenție:

Nu folosiți perii care au atins limita de uzură. Aceasta este indicată de lungimea pământului roșu. Nu folosiți discuri care sunt uzate sau murdare. Folosiți numai scule originale TASKI. Nerespectarea acestor indicații poate produce rezultate de curățare nesatisfăcătoare, până la deteriorarea acoperirii pardoselii.

- Mașina trebuie să fie oprită (întrerupător principal).
- Plasați scula sub agregatul cu scule.
- Introduceți ștecherul în priză de rețea.

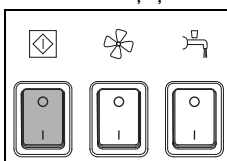

- Porniți mașina (întrerupător principal).
Lampa din întrerupător se aprinde.

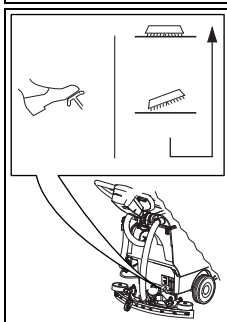

- Deblocați pedala și coborâți încet scula.

- Apăsăți pentru scurt timp maneta de comandă.
Prin aceasta se centrează și se cuplează scula.



Indicație:

Atunci când peria este jos, se poate ușura cuplarea prin mișcarea ușoară a mașinii spre înainte și înapoi.

Montarea duzei de aspirație

- Mașina trebuie să fie oprită (întrerupător principal).
- Poziționați duza de aspirație (2) sub suportul pentru duză (1).

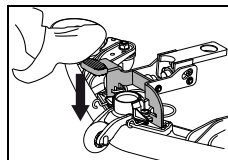
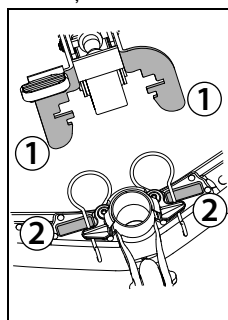

- Apăsăți pedala în jos până când suportul duzei se înclichetează.
- Introduceți furtunul de aspirație în ștuțul duzei.

Umplerea rezervorului de apă curată



Atenție:

Temperatura maximă permisă a apei este de 60 °C.

Diversey recomandă utilizarea de apă rece deoarece, în contact cu pardoseala, apa caldă ia imediat temperatura pardoselii și, din acest motiv, nu aduce avantaje.

- Mașina trebuie să fie oprită (întrerupător principal).
- Deschideți capacul rezervorului.

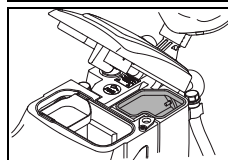
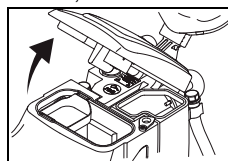

- Umpleți cu apă rezervorul de apă curată.

Dozarea



Atenție:

La manevrarea produselor chimice se vor purta mănuși, ochelari de protecție și echipament de lucru (de protecție) corespunzător!

Indicație:



Utilizați numai produse chimice recomandate de Diversey și aveți în vedere neapărat informațiile despre produse.



Avertizare:

Utilizarea de produse inadecvate (cum ar fi produse care conțin clor, acizi sau solvenți) poate periclita sănătatea sau poate cauza deteriorări importante ale mașinii.

**Indicație:**

Pentru o dozare precisă utilizați scala din vasul de dozare.

Marcajul nivelului de pe rezervor corespunde celui din vasul de dozare. Tipul mașinii este marcat pe vasul de dozare!

Exemple de dozare:

Indicații pe ambalajul produsului		Capacitate rezervor	Cantitate de produse pentru umplerea unui rezervor
0,25%	25 ml la 10 litri apă	22 l	50 ml = 0,05 l
0,5%	50 ml la 10 litri apă	22 l	100 ml = 0,1 l

- Umpleți vasul de dozare cu un produs adecvat și vărsați conținutul în rezervorul de apă curată. Repetați procesul până obțineți dozajul dorit.
- După terminarea dozării, vasul de dozare rămâne în rezervor.

Curățarea preliminară**Atenție:**

Îndepărtați orice fel de obiecte (piese din lemn, metalice etc.) de pe suprafața de curățare.

Din cauza sculei rotative, obiectele pot fi aruncate în exterior, ducând la accidentări ale persoanelor sau deteriorări ale zonei înconjurătoare.

Începerea lucrului**Atenție:**

Când se lucrează cu această mașină, se va purta întotdeauna încălțăminte antiderapantă și îmbrăcăminte de lucru adecvată!

**Atenție:**

Acomodați-vă cu mașina pornind-o mai întâi de probă pe o suprafață liberă!

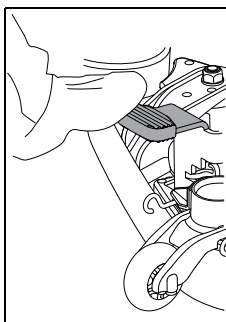
Începerea curățării

- Coborâți duza de aspirație.

- Introduceți ștecherul în priza de rețea.

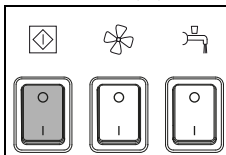

- Porniți mașina (întrerupător principal).

Lampa din întrerupător se aprinde.

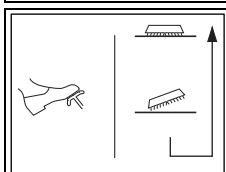

- Deblocați pedala și coborâți încet scula.

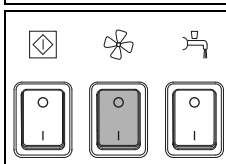
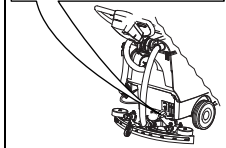

- Apăsăți întrerupătorul agregatului de aspirație.

Lampa din întrerupător se aprinde.

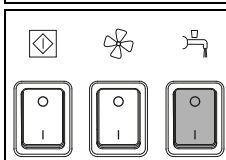

- Apăsăți întrerupătorul pentru soluția de curățare.

Lampa din întrerupător se aprinde.

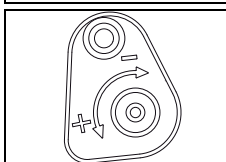

- Dozați soluția de curățare cu ajutorul regulatorului de cantitate.

**Indicație:**

Diversey recomandă să se lucreze continuu prin determinarea dozării corecte de produs. O dozare prea mare sau prea mică duce la rezultate de curățare nesatisfăcătoare.

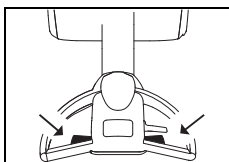

- Apăsați maneta de comandă de pe mânerul de ghidare.

Scula începe să se rotească și pornește alimentarea cu soluție de curățare.

Metode de curățare

Metoda de lucru directă:

Frecare și aspirație într-o singură singură trecere.

Metoda de lucru indirectă:

Administrare soluție de curățare, frecare și aspirație în mai multe operații de lucru.



Indicație:

Informații detaliate cu privire la metoda de lucru directă și indirectă găsiți în descrierea de metodă aferentă.

Pentru informații mai exacte, vă rugăm să contactați consilierul dumneavoastră de service TASKI.



Indicație:

În anumite condiții, la o anumită combinație de acoperire pardoseală/murdărie și produs de curățat, conducerea mașinii poate fi afectată.

Prin roți obținute opțional, se poate îmbunătăți tracțiunea mașinii pe pardoseală. Vă rugăm să vă adresați consilierului dumneavoastră TASKI.

Completarea cu soluție de curățat



Atenție:

Dacă se lucrează fără soluție de curățat, acest lucru poate provoca deteriorări ale acoperirii pardoselii.



Indicație:

Un hure specific atrage atenția asupra faptului că rezervorul de apă curată este gol.



Atenție:

Pompa nu trebuie să meargă în gol mai mult timp.

- Mașina trebuie să fie oprită.
- Deschideți capacul rezervorului.
- Umpleți cu apă rezervorul de apă curată; a se vedea pagina 234.
- Adăugați produsul de curățat cu vasul de dozare.
- Închideți capacul rezervorului.

Rezervorul de apă murdară este plin

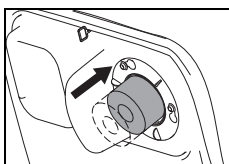

- Când rezervorul de apă murdară este plin, plutitorul este aspirat pe filtrul de aspirație.

Modificarea sunetului prin creșterea turației de aspirație precum și rămânerea apei pe jos indică acest lucru.

- Goliți rezervorul de apă murdară; a se vedea pagina 237.

Terminarea lucrului

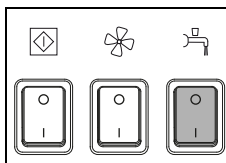

- Apăsați întrerupătorul pentru soluția de curățare.

Alimentarea cu soluție de curățare se oprește.

- Mai parcurgeți câțiva metri.

Indicație:



Foarte important la discuri de contact TASKI!

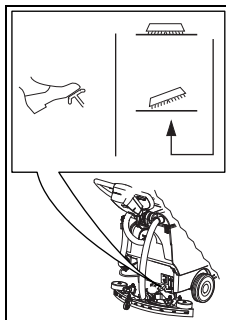

- Pentru ridicarea sculei apăsați pedala în jos și înclichetați-o.

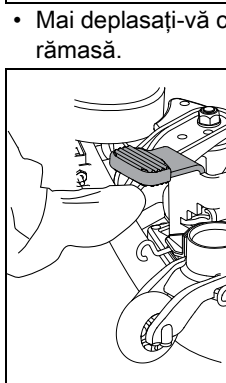

- Mai deplasați-vă câțiva metri pentru a aspira apa murdară rămasă.

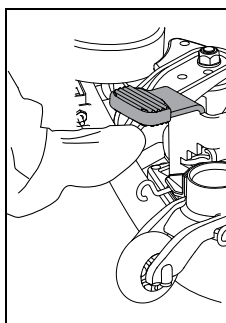

- Ridicați duza de aspirație.

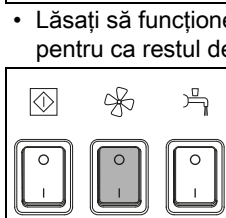

- Lăsați să funcționeze în continuare agregatul de aspirație pentru ca restul de apă murdară să fie aspirat în furtun.

- Apăsați întrerupătorul agregatului de aspirație.

Motorul de aspirație se oprește.

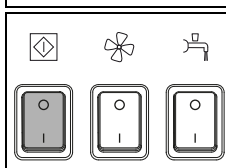

- Opriți mașina (întrerupătorul principal) și scoateți ștecherul din priză.



Atenție:

La următorii pași pentru golire și curățare, mașina trebuie să fie întotdeauna oprită (întrerupător principal) și ștecherul trebuie să fie scos din priză.

Îndepărtarea și curățarea duzei de aspirație

- Scoateți furtunul de aspirație de pe ștuțul duzei.
- Ridicați duza de aspirație cu piciorul.

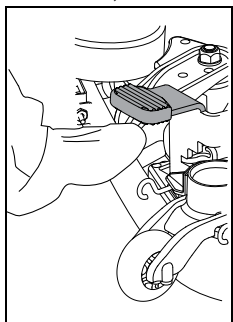

- Comprimați arcurile de blocare. În felul acesta, duza de aspirație se deblochează și poate fi scoasă de pe suportul său.

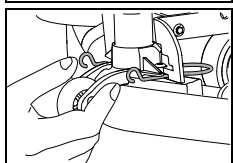

- Curățați duza de aspirație sub apă curgătoare, cu ajutorul unei perii.

Indicație:



Numai lamelele curățate și intacte permit obținerea unui rezultat optim la aspirație!

Golirea și curățarea rezerveului de apă murdară și a rezerveului de apă curată

Indicație:



Aruncarea la deșeurile a apei murdare sau a soluției de curățat trebuie efectuată în conformitate cu reglementările naționale.

Indicație:



Când goliți rezerveul, respectați instrucțiunile producătorului substanței de curățat cu privire la echipamentul personal de protecție.

Procedați în felul următor:

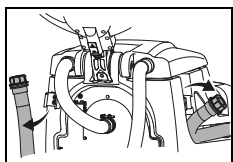

- Desprindeți furtunul de golire de pe suport.

- Deschideți capacul roșu sau albastru la înălțimea mânerului, coborâți încet capătul furtunului și goliți rezerveul de apă murdară sau de apă curată.

Curățarea rezerveului de apă murdară și de apă curată

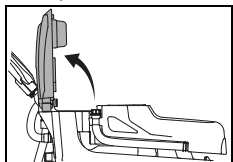

- Deschideți capacul rezerveului.

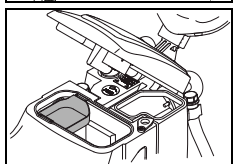

- Scoateți coșul pentru murdărie grosieră (galben), goliți-l și clătiți-l temeinic sub apă curgătoare.

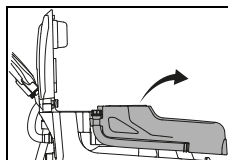

- Scoateți rezerveul de pe mașină.
- Clătiți temeinic cu apă curată rezerveul de apă murdară și pe cel de apă curată.

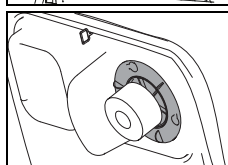

- Scoateți filtrul de aspirație (galben) și îndepărtați murdăria cu o lavetă sau o perie moale.

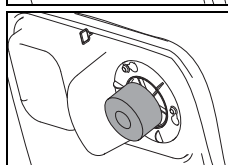

- Controlați capacitatea de funcționare a plutitorului.



Atenție:

Un filtru de aspirație înfundat poate afecta capacitatea de aspirație.

- După golire, înșurubați la loc capacul roșu și pe cel albastru și fixați din nou furtunul în suport.
- Puneți la loc rezerveul pe mașină.
- Montați la loc coșul de murdărie grosieră (galben) și filtrul de aspirație.

Curățarea filtrului rezerveului de apă curată

Curățați filtrul rezerveului de apă curată după fiecare utilizare.

Filtrele înfundate pot împiedica alimentarea cu detergent și să provoace astfel daune la acoperirea pardoselii.

- Mașina trebuie să fie oprită (întrerupător principal).
- Deșurubați filtrul rezerveului de apă curată și scoateți-l.
- Clătiți-l temeinic cu apă curată.

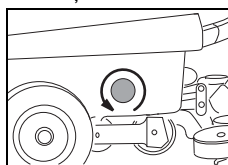

Indicație:



Filtrul este amplasat sub ieșirea rezerveului. O cantitate reziduală a soluției de curățare se golește numai după deșurubarea filtrului.

- Introduceți la loc filtrul și înșurubați-l.

Îndepărtarea și curățarea sculei

Indicație:



Curățați scula după fiecare terminare a lucrărilor de curățare.

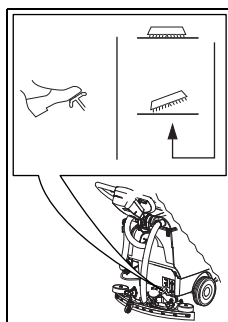

- Pentru ridicarea sculei apăsați pedala în jos și înclichetați-o.

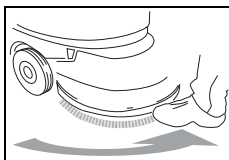

- Rotiți scula cu piciorul în sens antiorar pentru a o scoate din cuplajul ei.

- Curățați scula sub apă curgătoare.

Curățarea mașinii



Atenție:

Nu curățați niciodată mașina cu un aparat de curățare la înaltă presiune sau cu jet de apă.

Apa care pătrunde în mașină poate provoca deteriorări importante la componentele mecanice sau electrice.

- Ștergeți mașina cu o lavetă umedă.

Depozitarea / parcare mașinii (când nu se află în funcțiune)



Indicație:

Mașina trebuie să fie oprită (întrerupător principal) și ștecherul scos din priză.



Indicație:

Depozitați mașina cu duza de aspirație ridicată, cu scula ridicată și cu capacul rezervorului deschis. În acest fel, rezervorul poate să se usuce.

Se poate astfel împiedica formarea mucegaiului și a mirosurilor neplăcute.

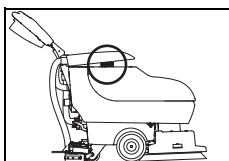

- Ridicați rezervorul și întoarceți coșul de murdărie grosieră.
- Coborâți capacul rezervorului și așezați-l cu atenție pe coșul de murdărie grosieră.

Service, întreținere și îngrijire

Întreținerea mașinii este o condiție preliminară pentru a nu avea probleme în funcționare și pentru o durată de viață îndelungată.



Atenție:

Trebuie folosite numai piese de schimb originale TASKI; în caz contrar, se pierde garanția!

Legendă:

◇ = după terminarea fiecărei curățări, ◇◇ = în fiecare săptămână, ◇◇◇ = în fiecare lună, ⊗ = lampă service

Activitate	◇	◇◇	◇◇◇	⊗	Pagina
Golirea și curățarea rezervorului de apă murdară și a rezervorului de apă curată	•				237
Control / curățare de murdărie a filtrului de aspirație	•				
Se curăță toate componentele marcate cu galben	•				

Legendă:

◇ = după terminarea fiecărei curățări, ◇◇ = în fiecare săptămână, ◇◇◇ = în fiecare lună, ⊗ = lampă service

Activitate	◇	◇◇	◇◇◇	⊗	Pagina
Curățare scule	•				237
Curățare duze de aspirație, verificare uzură lamele și, dacă este cazul, înlocuire	•				237
Curățare mașină cu lavetă umedă	•				238
Curățare garnitură de etanșare de la capacul rezervorului și verificare dacă nu există fisuri și, eventual, înlocuire	•				

Intervale pentru service

Mașinile TASKI sunt mașini de foarte bună calitate, care au fost verificate în privința siguranței atât în cadrul fabricii cât și de către inspectorii autorizați. După o perioadă mai lungă de utilizare, piesele electrice și mecanice sunt supuse uzurii și îmbătrânirii.

- Pentru a asigura fiabilitatea și disponibilitatea mașinii, o operație de service trebuie efectuată după 450 ore de funcționare sau cel puțin o dată pe an.



Indicație:

În condiții de funcționare extreme și/sau în cazul în care întreținerea este insuficientă, sunt necesare perioade de întreținere mai scurte.

Centru de service

Dacă ne contactați în legătură cu o defecțiune în funcționare sau cu o comandă, comunicați-ne întotdeauna denumirea de tip și seria mașinii.

Aceste informații le găsiți pe plăcuța de identificare a mașinii dumneavoastră. Pe ultima pagină a acestor instrucțiuni de utilizare găsiți adresa celui mai apropiat partener de service TASKI.

Înlocuirea lamelelor

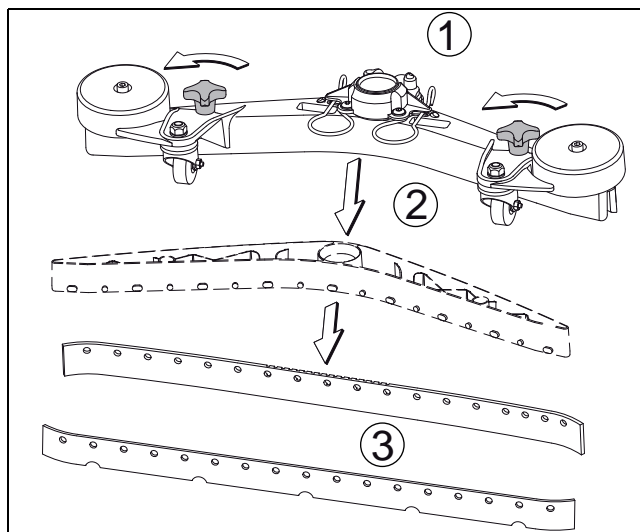

- Deșurubați rozetele (1), scoateți corpul lamelelor (2) din corpul duzei și apoi scoateți lamelele (3)
- Acum puteți să întoarceți sau să înlocuiți lamelele.
- Introduceți la loc corpul lamelelor (2) în corpul duzei și înșurubați rozetele (1).

Defecțiuni

Defecțiune	Cauze posibile	Remedierea defecțiunii	Pagina
Mașina nu funcționează	Ștecherul nu este introdus în priză	• Introduceți ștecherul în priză	
	Întreprător principal decuplat	• Se cuplează întreprătorul principal	233
	Ștecher sau cablu de rețea defect	• Contactați partenerul de service	
Agregatul de scule sau agregatul de aspirație nu pot fi oprite	Defecțiune la partea electronică sau la panoul de comandă	• Se oprește mașina (întreprător principal) și se scoate ștecherul din priză. • Contactați partenerul de service	233
Peria nu se rotește	Mașina a fost supraîncărcată; a declanșat protecția la supracurent	• Se eliberează întreprătorul de acționare și se apasă din nou	233
	Motorul se rotește dar scula nu	• Cureaua de acționare este ruptă • Contactați partenerul de service	
Mașina nu aspiră bine, pardoseala rămâne udă, apa murdară nu este absorbită	Agregatul de aspirație nu este pornit	• Apăsați tasta pentru agregatul de aspirație	233
	Plutitorul închide orificiul de intrare la agregatul de aspirație (siguranță la supraumplere rezervor de apă murdară)	• Se verifică dacă rezervorul de apă murdară este plin • Se controlează capacitatea de funcționare a plutitorului	233
	Furtunul de aspirație nu este cuplat	• Cuplați furtunul de aspirație	234
	Duza de aspirație nu este pe pardoseală	• Verificați dacă este funcțional sistemul de suspensie al duzei de aspirație	234
	Lamele uzate	• Înlocuiți lamelele	238
	Furtunul sau duza sunt înfundate (de exemplu bucăți de lemn, resturi de materiale)	• Îndepărtați corpurile străine	
	Filtrul de aspirație este înfundat	• Îndepărtați corpurile străine	233
	Se verifică dacă garnitura capacului rezervorului nu este fisurată/murdară	• Se curăță garnitura sau se înlocuiește dacă este defectă	
Coșul de murdărie grosieră este plin	• Scoateți coșul de murdărie grosieră • Scuturați coșul de murdărie grosieră și spălați-l sub apă curgătoare		
Debit insuficient al soluției de curățare	Rezervorul de soluție pentru curățare (rezervorul de apă curată) este gol	• Se verifică rezervorul de soluție pentru curățare (rezervorul de apă curată) și se umple cu apă	236
	Filtrul rezervorului de apă curată este înfundat	• Se curăță filtrul rezervorului de apă curată	237
	Tasta pentru soluție de curățat este dezactivată	• Se apasă tasta pentru soluție de curățat	233
Din mașină curge spumă sau lichid	Plutitorul nu este funcțional	• Opriți agregatul de aspirație • Verificați dacă plutitorul este funcțional	

Informații tehnice

Mașină	455E					
Lățime de lucru	43					cm
Lățime duză de aspirație	69					cm
Dimensiuni (L x l x H)	139 x 69 x 110					cm
Greutate mașină pregătită de lucru, maximum	90					kg
Tensiune nominală	220-240 V	110-127 V	220 V	100 V	100 V	c.a.
Putere nominală	1500					W
Frecvență	50	60	60	60	50	Hz
Lungime cablu de rețea	25					m
Rezervor de apă curată nominal +/- 5%	22					litri

Valori determinate conform IEC 60335-2-72		
Nivel de presiune sonoră LpA	68	dB(A)
Incertitudine KpA	3	dB(A)
Valoare totală vibrații	<2,5	m/s ²
Incertitudine K	0,25	m/s ²
Protecție la stropire cu apă	IPX4	
Clasă de protecție	I	

Accesorii

Cod	articol	
7510829	Regulator conducere 43 cm	1x
8504750	Perie din nylon pentru frecat beton, de 43 cm	1x
8504780	Perie din nylon pentru frecat, de 43 cm	1x
8504800	Perie pentru frecat beton spălat, 43 cm	1x
8502830	Furtun de umplere cu apă, cu racord universal	x
	Diverse discuri (poliester maro, albastru, roșu și disc contact)	x

Transportul



Atenție:

Această mașină poate fi ridicată numai cu dispozitive ajutătoare (de exemplu platformă hidraulică, rampă de urcare etc.)!



Indicație:

Transportați mașina în poziție verticală.



Indicație:

Aveți grijă ca mașina să fie legată strâns și bine asigurată pe mijlocul de transport.

Evacuarea la deșeuri



Indicație:

După terminarea duratei sale de viață, mașina și accesoriile vor fi evacuate la deșeuri în mod corespunzător, conform reglementărilor naționale. Dacă îl contactați, partenerul dumneavoastră de service Diversey vă poate fi de ajutor.

Dimensiunile mașinii

Cotele sunt în centimetri!

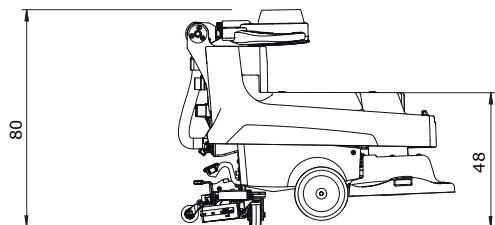
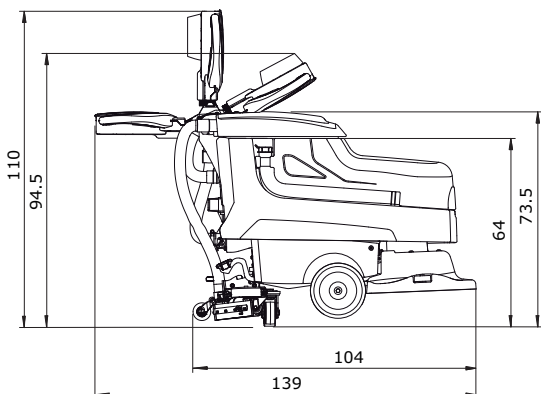
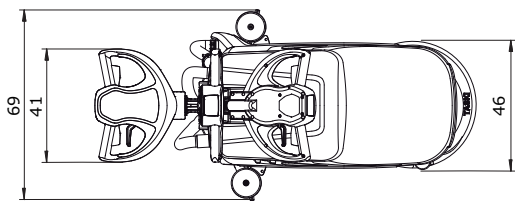

Preklad originálneho návodu na používanie



OPATRNE!

Pred prvým použitím si bezpodmienečne prečítajte návod na používanie a bezpečnostné pokyny.

Návod na používanie si odložte, aby bol vždy kedykoľvek k dispozícii.

Vysvetlenie symbolov



Nebezpečenstvo:

Označuje dôležité údaje, ktorých nedodržanie môže viesť k ohrozeniu osôb a/alebo rozsiahlym vecným škodám!



Upozornenie:

Označuje dôležité informácie, ktorých nedodržanie môže viesť k poruchám a vecným škodám!



Poznámka:

Označuje dôležité údaje o hospodárnom využívaní, ktorých nedodržanie môže viesť k poruchám!

Označuje pracovné kroky, ktoré sa musia vykonávať za sebou.

Obsah

Bezpečnostné pokyny	242
Čistiace prostriedky	244
Rozšírená dokumentácia	244
Prehľad konštrukcie stroja	245
Pred používaním	246
Začatie práce	247
Ukončenie práce	248
Servis, údržba a ošetrovanie	250
Poruchy	251
Technické parametre	252
Príslušenstvo	252
Preprava	252
Likvidácia	252
Rozmery stroja	253

Určený účel využitia

Stroje sú určené pre priemyslové využívanie (napr. v hoteloch, školách, nemocniciach, továrňach, nákupných centrách, športových halách a pod.). Pri prísnom dodržiavaní tohto návodu na používanie slúžia na mokré čistenie tvrdých podlahových krytín. Tieto stroje sú koncipované výlučne pre používanie v interiéroch.



Upozornenie:

Stroj sa nesmie používať na leštenie, olejovanie, nanášanie vosku, čistenie koberec a vysávanie prachu. Mokré čistenie parkiet a laminátových podláh s týmto strojom sa vykonáva na vlastné riziko.



Nebezpečenstvo:

Zmeny stroja, neschválené spoločnosťou Diversey, môžu viesť k zániku platnosti bezpečnostnej značky a zhody CE. Používanie stroja v rozpore s určeným účelom môže viesť k zraneniam osôb, poškodeniu stroja a pracovného prostredia. V takýchto prípadoch spravidla zanikajú akékoľvek nároky, vyplývajúce zo záruky.

Bezpečnostné pokyny

Stroje TASKI svojou koncepciou a konštrukciou zodpovedajú príslušným, základným bezpečnostným a zdravotným požiadavkám smerníc ES, a preto sú označené symbolom CE.



Nebezpečenstvo:

Stroj môžu používať iba osoby, ktoré sú primerane poučené o jeho používaní, alebo preukázali svoje schopnosti pre jeho obsluhu a sú výslovne poverené jeho používaním.



Nebezpečenstvo:

Stroj nesmú používať osoby (vrátane detí) so zníženými fyzickými, zmyslovými alebo duševnými schopnosťami, alebo s nedostatkom skúseností a znalostí.

Deti musia byť pod dozorom, aby sa zaisťovalo, že sa so strojom nehrajú.



Nebezpečenstvo:

Stroj sa nesmie používať v priestoroch, v ktorých sa skladujú alebo spracúvajú potenciálne výbušné a ľahko zápalné látky (napr. benzín, rozpúšťadlá, vykurovací olej, prach, atď.).

Elektrické alebo mechanické komponenty by mohli spôsobiť vznietenie týchto látok.



Nebezpečenstvo:

Stroj sa nesmie používať na nasávanie jedovatých, zdraviu škodlivých, žieravých alebo dráždivých látok (napr. nebezpečný prach, atď.). Filtračný systém látky tohto druhu dostatočne nezachytí.

Nie je možné vylúčiť poškodenie zdravia používateľa a ďalších osôb.

**Nebezpečenstvo:**

Pri práci dbajte na miestne danosti, ako aj na ďalšie osoby a na deti! V blízkosti neprehľadných miest, ako napr. pred dverami alebo zákutiami, spomaľte rýchlosť.

**Nebezpečenstvo:**

Na tomto stroji sa nesmú prepravovať žiadne ďalšie osoby ani predmety.

**Nebezpečenstvo:**

Pri výskyte chyby funkcie alebo poruchy, ako aj po zrážke alebo prevrhnutí, musí stroj pred jeho opätovným uvedením do prevádzky skontrolovať kvalifikovaný odborník. To isté platí, ak bol stroj ponechaný vonku, ponorený do vody, resp. vystavený vlhkosti.

**Nebezpečenstvo:**

Pri poškodení dielov, dôležitých z hľadiska bezpečnosti, ako sú kryt nástroja, sieťová šnúra alebo kryty umožňujúce prístup k častiam pod prúdom, sa používanie stroja musí ihneď prerušiť!

**Nebezpečenstvo:**

Stroj sa nesmie odstaviť, zaparkovať alebo odkladať na šikmých plochách.

**Nebezpečenstvo:**

Pri akýchkoľvek prácach na stroji sa stroj musí vypnúť.

**Nebezpečenstvo:**

Stroj sa nesmie používať v priestoroch s elektromagnetickým poľom (elektrosmog).

**Nebezpečenstvo:**

Stroj sa nesmie používať na naklonených plochách >2 %. Ostré zatáčanie na spádoch môže ovplyvniť stabilitu stroja, preto je zakázané. Hrozí nebezpečenstvo úrazu.

**Upozornenie:**

Stroj chráňte pred neoprávneným používaním. Pred vzdialením sa od stroja stroj uschovajte v uzamknutom priestore.

**Upozornenie:**

Stroj sa smie používať a skladovať len v suchom, bezprašnom prostredí, pri teplotách od +10 °C do +35 °C.

**Upozornenie:**

Opavy mechanických alebo elektrických častí stroja smú vykonávať len autorizovaní odborníci, oboznámení so všetkými príslušnými bezpečnostnými predpismi.

**Upozornenie:**

Smú sa používať výlučne také nástroje (kefy, kotúče alebo podobné nástroje), ktoré sú uvedené medzi príslušenstvom v tomto návode na používanie alebo ktoré odporučil poradca spoločnosti TASKI. Iné nástroje môžu negatívne ovplyvniť bezpečnosť a funkcie stroja.

**Upozornenie:**

Národné predpisy o ochrane osôb a o prevencii úrazov pri práci, ako aj údaje výrobcu o používaní čistiacich prostriedkov, sa musia dodržiavať.

**Upozornenie:**

Zasúvať a vyťahovať zástrčku sieťovej šnúry mokrymi rukami je zakázané!

**Upozornenie:**

Skontrolujte, či menovité napätie, uvedené na typovom štítku, zodpovedá napätiu vo vašej sieti!

**Upozornenie:**

Dbajte na to, aby sieťovú šnúru nepoškodili rotujúce nástroje (kefy, kotúče alebo podobné nástroje), pricviknutie, prudké trhnutie alebo vysoké teploty, oleje a ostré hrany!

**Upozornenie:**

Pri úniku peny alebo kvapaliny zo sacej jednotky ihneď vypnite odsávaciu jednotku!

**Upozornenie:**

Stroje a zariadenia TASKI sú konštruované tak, aby podľa súčasného stavu vývoja bolo možné vylúčiť ohrozenie zdravia emisiami hluku alebo vibráciami. Pozri technické parametre na strane 252.

Čistiace prostriedky



Poznámka:

Stroje TASKI sú konštruované tak, aby spolu s čistiacimi prostriedkami TASKI dosahovali optimálne výsledky čistenia.

Iné čistiace prostriedky môžu viesť k poruchám prevádzky a poškodeniu stroja alebo pracovného prostredia.

Preto odporúčame používať výlučne čistiace prostriedky značky TASKI.

Na poruchy, vzniknuté používaním nevhodných čistiacich prostriedkov, sa záruka nevzťahuje.

V prípade potreby presnejších informácií sa, prosím, obráťte na svojho servisného partnera TASKI.

Rozšírená dokumentácia



Poznámka:

Schému elektrického zapojenia tohto stroja nájdete v zozname náhradných dielov.

Pre ďalšie informácie sa obráťte na zákaznícky servis.

Prehľad konštrukcie stroja

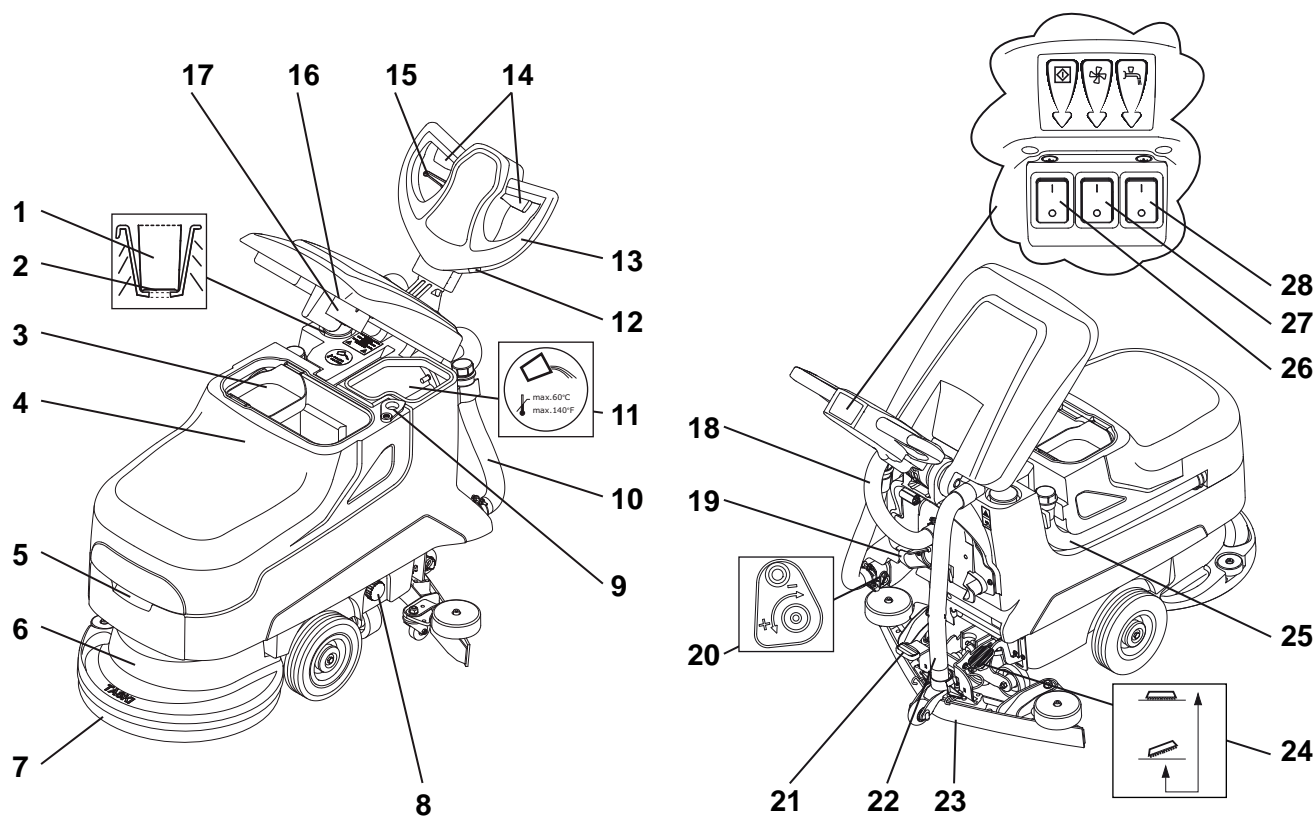

- 1 Dávkovacia pomôcka
- 2 Indikátor výšky hladiny
- 3 Kôš na hrubé nečistoty
- 4 Nádrž na znečistenú vodu
- 5 Miskovitá úchytka
- 6 Jednotka nástrojov
- 7 Nástroj (kefy, kotúče, atď.)
- 8 Filter nádrže na čistú vodu
- 9 Vypúšťací otvor
- 10 Vypúšťacia hadica čistiaceho prostriedku (modré veko)
- 11 Nádrž na čistú vodu
- 12 Počítadlo hodín prevádzky (voliteľné)
- 13 Vodiace držadlo
- 14 Spínacia páčka (motor kefy zap./vyp.)
- 15 Nastavovacia páčka sklonu vodiacej tyče
- 16 Nasávací filter
- 17 Plavák (ochrana proti preplneniu v nádrži na znečistenú vodu)
- 18 Nasávací hadica turbíny
- 19 Držiak siet'ovej šnúry
- 20 Regulácia vody
- 21 Nožný pedál odsávacej hubice
- 22 Odsávací hadica odsávacej hubice
- 23 Odsávací hubica
- 24 Nožný pedál – nástroje
- 25 Vypúšťacia hadica znečistenej vody (červené veko)
- 26 Hlavný spínač (ZAP./VYP.)
- 27 Spínač odsávacej jednotky
- 28 Spínač čistiaceho roztoku

SK

Pred používaním

Vkladanie nástroja

Pred vkladáním skontrolujte:

- či kefa (štetiny) nie je pod červenou značkou alebo štetiny nie sú kratšie ako 1 cm.
- čistotu a opotrebovanie kotúča.



Upozornenie:

kefy, ktoré dosiahli hranicu opotrebovania, nepoužívajte. Zistíte to podľa dĺžky červenej časti štetín. Oopotrebované alebo znečistené kotúče nepoužívajte. Používajte výlučne originálne nástroje TASKI. Nedodržanie týchto pokynov môže viesť k nedostatočným výsledkom čistenia až k poškodeniu podlahy.

- Stroj musí byť vypnutý (hlavným spínačom).
- Nástroje umiestnite pod jednotku nástrojov.
- Zástrčku sieťovej šnúry pripojte do sieťovej zásuvky.
- Zapnite stroj (hlavným spínačom).

Spínač sa rozsvieti.

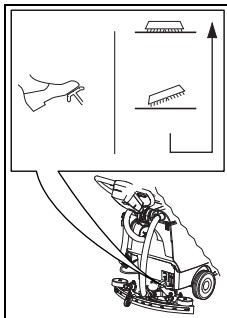
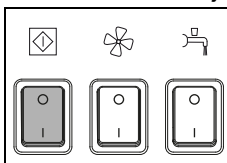

- Pedál odblokujte a nástroj pomaly spust'ite dolu.

- Spínaciu páčku krátko stlačte.
Nástroj sa tým vystredí a pripojí.



Poznámka:

Keď je kefa dolu, možno ľahkým pohybom stroja dopredu a dozadu uľahčiť jej pripojenie.

Montáž odsávacej hubice

- Stroj musí byť vypnutý (hlavným spínačom).
- Odsávaciu hubicu (2) umiestnite pod držiak hubice (1).

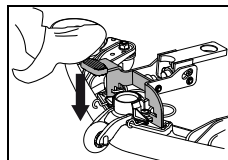
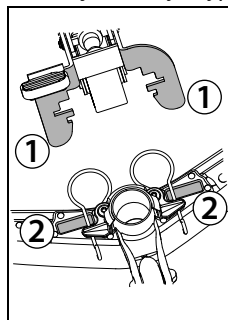

- Pedál zatlačte nadol, kým držiak hubice nezapadne.
- Odsávaciu hadicu nasuňte na nátrubok hubice.

Naplnenie nádrže na čistú vodu



Upozornenie:

Maximálne prípustná teplota vody je 60 °C/140 °F.

Spoločnosť Diversey odporúča používať studenú vodu, pretože horúca voda pri styku s podlahou okamžite absorbuje teplotu podlahy, a preto jej používanie nemá žiadne výhody.

- Stroj musí byť vypnutý (hlavným spínačom).
- Otvorte veko nádrže.

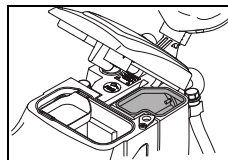
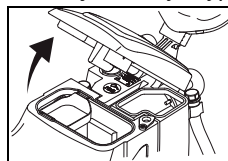

- Nádrž na čistú vodu naplňte vodou.

Dávkovanie



Upozornenie:

Pri manipulácii s chemickými produktami sa musia používať rukavice, ochranné okuliare a príslušné (ochranné) pracovné oblečenie!



Poznámka:

Používajte len chemické produkty odporúčané spoločnosťou Diversey a bezpodmienečne dodržiavajte informácie o produkte.



Nebezpečenstvo:

Používanie nevhodných produktov (o. i. produktov, obsahujúcich chlór, kyselín alebo rozpúšťadiel) môže viesť k ohrozeniu zdravia, ako aj k rozsiahlemu poškodeniu stroja.



Poznámka:

Pre presné dávkovanie použite stupnicu na dávkovacej odmerke. Značka výšky hladiny na nádrži zodpovedá značke na dávkovacej odmerke. Typ stroja je uvedený v dávkovacej odmerke!

Príklady dávkovania:

Údaj na obale výrobku		Objem nádrže	Množstvo produktu na jednu náplň nádrže
0,25 %	25 ml na 10 l vody	22 l	50 ml = 0,05 l
0,5 %	50 ml na 10 l vody	22 l	100 ml = 0,1 l

- Dávkovacu odmerku naplňte vhodným produktom a obsah vyklopte do nádrže s čistou vodou. Postup opakujte, kým nedosiahnete požadované dávkovanie (koncentráciu).
- Po skončení dávkovania ostane dávkovacia odmerka v nádrži.

Hrubé čistenie



Upozornenie:

Z čistenej plochy odstráňte prípadné predmety (kúsky dreva, kovov, atď.).

Rotujúci nástroj môže tieto predmety vyvrátiť, a tak spôsobiť zranenie osôb a škody v okolí.

Začatie práce



Upozornenie:

Pri práci s týmto strojom sa musí vždy používať nekĺzavá obuv a vhodné pracovné oblečenie!



Upozornenie:

Najprv sa oboznámte so strojom tak, že si vyskúšate pohyb s ním na voľnom priestranstve!

Začatie čistenia

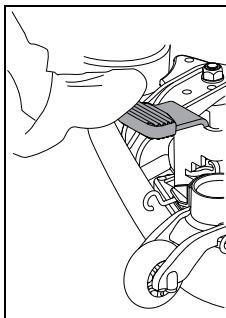

- Odsávaciu hubicu spustíte.

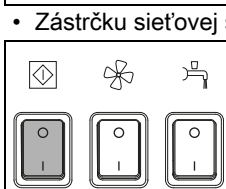

- Zástrčku sieťovej šnúry pripojte do sieťovej zásuvky.
- Zapnite stroj (hlavným spínačom). *Spínač sa rozsvieti.*

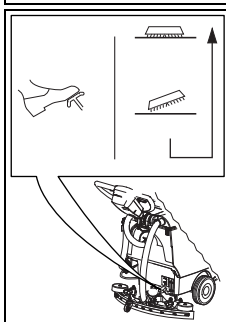

- Pedál odblokujte a nástroj pomaly spustíte dolu.

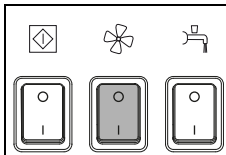

- Spínač odsávacej jednotky stlačte. *Spínač sa rozsvieti.*

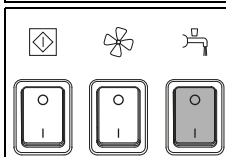

- Spínač čistiaceho roztoku stlačte. *Spínač sa rozsvieti.*

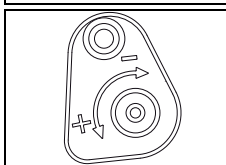

- Regulátorom množstva dávkujte čistiaci roztok.



Poznámka:

Spoločnosť Diversey odporúča pre dlhodobú prácu zistiť správne dávkovanie produktu. Pri nadmernom alebo nedostatočnom dávkovaní nebude výsledok čistenia uspokojivý.

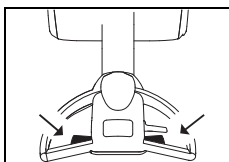

- Spínacie páčky na vodiacom držadle stlačte.

Nástroj sa pritom začne otáčať a prívod čistiaceho roztoku sa spustí.

Metóda čistenia

Priama pracovná metóda:

Čistenie a odsávanie v jednom pracovnom úkone.

Nepriama pracovná metóda:

Nanesenie čistiaceho roztoku, čistenie a odsávanie vo viacerých pracovných úkonoch.



Poznámka:

Presnejšie podrobnosti o priamej a nepriamej pracovnej metóde nájdete na príslušnej karte s opisom metódy.

V prípade potreby presnejších informácií, sa, prosím, obráťte na vášho servisného poradcu TASKI.



Poznámka:

Špeciálna kombinácia podlahovej krytiny/znečistenia a čistiaceho prostriedku môže mať za určitých okolností nepriaznivý vplyv na vedenie stroja.

Pomocou voliteľne dostupných koliesok možno trakciu stroja na podlahe zlepšiť. Obráťte sa, prosím, na servisného poradcu TASKI.

Doplnenie čistiaceho roztoku



Upozornenie:

Práca bez čistiaceho roztoku môže viesť k poškodeniu podlahy.



Poznámka:

Hrnot čerpadla vás upozorní, že nádrž na čistú vodu je prázdna.



Upozornenie:

Čerpadlo sa nikdy nesmie dlhší čas nechať bežať nasucho.

- Stroj musí byť vypnutý.
- Otvorte veko nádrže.
- Nádrž na čistú vodu naplňte vodou, pozri stranu 246.
- Dávkovacou odmerkou pridajte čistiaci prostriedok.
- Uzavrite veko nádrže.

Plná nádrž na znečistenú vodu.

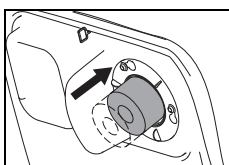

- Po naplnení nádrže na znečistenú vodu sa plavák prisaje na sací filter.

Upozorní vás na to zmena zvuku, spôsobená zvýšením otáčok vysávača, ako aj voda, zostávajúca na podlahe.

- Nádrž na znečistenú vodu vyprázdňte, pozri stranu 249.

Ukončenie práce

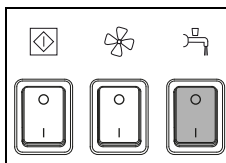

- Spínač čistiaceho roztoku stlačte. Prívod čistiaceho roztoku sa zastaví.

- Prejdite ešte niekoľko metrov.

Poznámka:



Mimoriadne dôležité pri kontaktných kotúčoch (contact pads) TASKI!

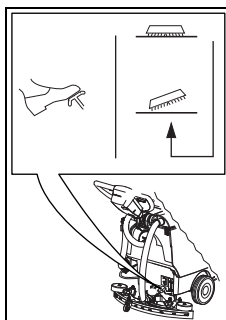

- Pre nadvihnutie nástroja zošliapnite pedál nadol, kým nezapadne.

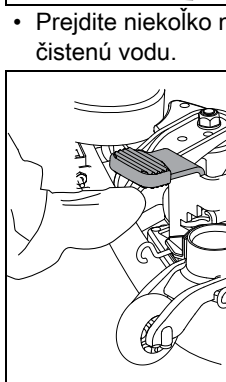

- Prejdite niekoľko metrov ďalej, aby ste odsali zvyšnú znečistenú vodu.

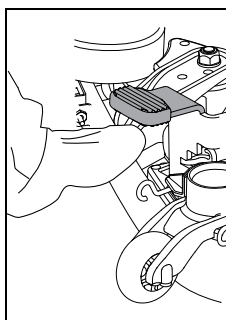

- Odsávaciu hubicu nadvihnite.



- Odsávaciu jednotku nechajte ďalej bežať, kým sa zvyšky znečistenej vody neodsajú z hadice.

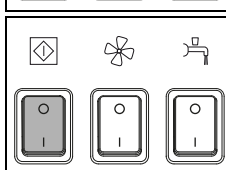

- Spínač odsávacej jednotky stlačte. Sací motor sa vypne.

- Vysávač vypnite (hlavným spínačom) a zástrčku sieťovej šnúry vytiahnite zo zásuvky.



Upozornenie:

Pri nasledujúcich krokoch pri vyprázdňovaní a čistení musí byť stroj vždy vypnutý (hlavným spínačom) a zástrčka sieťovej šnúry musí byť vytiahnutá zo zásuvky.

Vybratie a vyčistenie odsávacej hubice

- Odsávaciu hadicu vyťahnite z nátrubku hubice.
- Odsávaciu hubicu nohou nadvihnite.

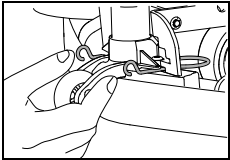
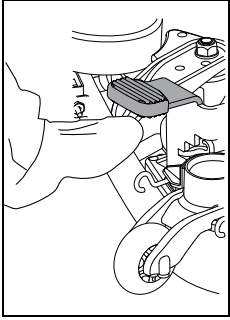

- Odsávaciu hubicu vyčistíte keľou pod tečúcou vodou.

Poznámka:



Len vyčistené a intaktné lamely dosahujú optimálny výsledok odsávania!

Vyprázdnenie a vyčistenie nádrží na znečistenú a čistú vodu

Poznámka:



Likvidácia znečistenej vody alebo čistiacieho prostriedku sa musí vykonávať podľa národných predpisov.

Poznámka:



Pri vyprázdňovaní nádrže na znečistenú vodu dodržiavajte predpisy o osobných ochranných prostriedkoch výrobcu čistiacieho prostriedku.

Postupujte nasledovne:

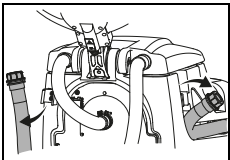

- Vypúšťaciu hadicu čistej vody vyberte z držiaka.

- Červené alebo modré veko otvoríte do výšky uchopenia, koniec hadice pomaly spustíte a nádrž na znečistenú alebo čistú vodu vyprázdните.

Čistenie nádrží na znečistenú a čistú vodu

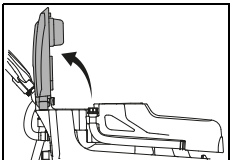

- Otvoríte veko nádrže.

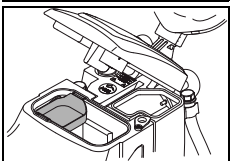

- Kôš na hrubé nečistoty (žltý) vyberte, vyprázdните ho a dôkladne ho vypláchnite pod tečúcou vodou.

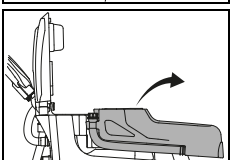

- Zo stroja vyberte nádrž.
- Nádrž na znečistenú a čistú vodu dôkladne vypláchnite čistou vodou.

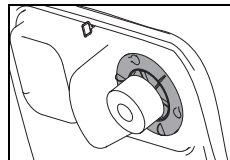

- Sací filter (žltý) vyberte a nečistoty odstráňte utierkou alebo mäkkou keľou.

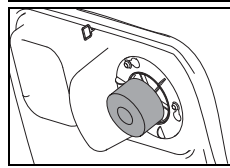

- Skontrolujte funkčnosť plaváka.



Upozornenie:

Upchatý sací filter môže ovplyvniť sací výkon.

- Červené a modré veko po vyprázdnení nádrží naskrutkujte naspäť a hadicu zaveste späť do držiaka.
- Nádrž opäť nasadíte na stroj.
- Kôš na hrubé nečistoty (žltý) a sací filter namontujte naspäť.

Vyčistenie filtra nádrže na čistú vodu

Filter nádrže na čistú vodu po ukončení každej práce vyčistíte.

Upchaté filtre môžu zabrániť prívodu čistiacieho prostriedku, a tým spôsobiť poškodenie podlahy.

- Stroj musí byť vypnutý (hlavným spínačom).

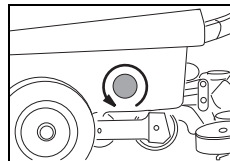

- Filter nádrže na čistú vodu odskrutkujte a vyberte ho.
- Dôkladne ho vypláchnite čistou vodou.

Poznámka:



Filter je umiestnený nižšie ako výtok nádrže. Zvyšok čistiacieho prostriedku vytečie až po vyskrutkovaní filtra.

- Filter nasadíte späť a zaskrutkujete ho.

Odstránenie a vyčistenie nástroja

Poznámka:



Nástroj vyčistíte po každom ukončení čistiacich prác.

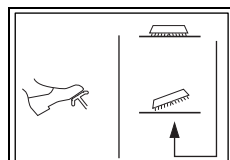

- Pre nadvihnutie nástroja zošliapnite pedál nadol, kým nezapadne.

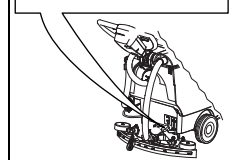

- Otáčaním nohou v smere proti pohybu hodinových ručičiek nástroj odpojte od spojky nástroja.

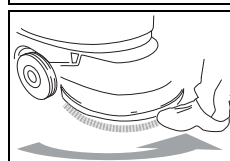

- Nástroj vyčistíte pod tečúcou vodou.

Čistenie stroja



Upozornenie:

Stroj nikdy nečistite vysokotlakovým čističom alebo prúdom vody.

Voda, ktorá vnikne do stroja, môže spôsobiť závažné poškodenie mechanických alebo elektrických častí stroja.

- Stroj poutierajte vlhkou utierkou.

Skladovanie/parkovanie stroja (vypnutého)

Poznámka:



Stroj musí byť vypnutý a zástrčka sieťovej šnúry vytiahnutá zo zásuvky.

Poznámka:



Stroj skladujte s nadvihnutou odsávacou hubicou, nadvihnutým nástrojom a otvoreným vekom nádrže. Nádrž môže takto vyschnúť.

Zabrání sa tým rastu plesní a nepríjemným zápachom.

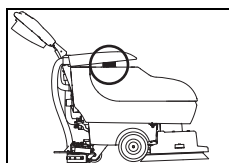

- Nádrž nadvihnite a kôš na hrubé nečistoty otočte.
- Veko nádrže spustte a opatrne ho nasadte na kôš na hrubé nečistoty.

Servis, údržba a ošetrovanie

Údržba stroja je predpokladom bezchybného fungovania a dlhej životnosti.



Upozornenie:

Smú sa používať iba originálne diely TASKI; v opačnom prípade zanikajú všetky nároky, vyplývajúce so záruky.

Význam symbolov:

◇ = po každom ukončení čistenia, ◇◇ = každý týždeň, ◇◇◇ = každý mesiac, ⊗ = servisná kontrolka

Činnosť	◇	◇◇	◇◇◇	⊗	Strana
Vypustenie a vyčistenie nádrže na znečistenú a čistú vodu	•				249
Kontrola znečistenia/vyčistenie sacieho filtra	•				
Vyčistenie všetkých žltou označených častí.	•				
Vyčistenie nástrojov.	•				249
Vyčistenie odsávacej hubice, kontrola opotrebovania lamiel a prípadná výmena.	•				249
Utrtie stroja mokrou utierkou.	•				250
Vyčistenie tesnenia veka nádrže, kontrola prítomnosti trhlín a v prípade potreby jeho výmena.	•				

Servisné intervaly

Stroje TASKI sú vysokokvalitné stroje, ktoré boli v priebehu výroby skontrolované autorizovanými skúšobňami z hľadiska bezpečnosti. Elektrické a mechanické diely podliehajú po dlhšom čase používania opotrebovaniu a starnutiu.

- Pre zachovanie prevádzkovej bezpečnosti a pracovnej spôsobilosti sa musí po 450 pracovných hodinách alebo minimálne raz ročne vykonať servis.

Poznámka:



Pri mimoriadnom zaťažení a/alebo nedostatočnej údržbe sú potrebné kratšie intervaly.

Servisné stredisko

Pri komunikácii s nami pri poruchách stroja alebo objednávke vždy uveďte typové označenie a číslo stroja.

Tieto údaje nájdete na typovom štítku stroja. Na poslednej strane tohto návodu na použitie nájdete adresu vášho najbližšieho servisného partnera TASKI.

Výmena lamiel

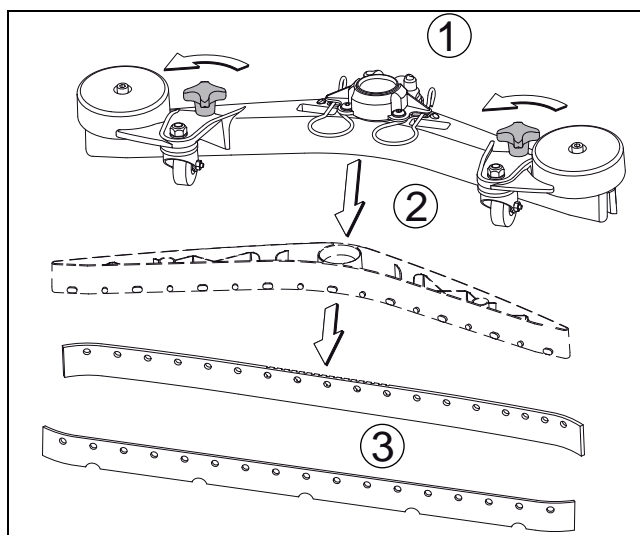

- Ružice (1) odskrutkujte, teleso lamely (2) stiahnite z telesa hubice a lamely (3) vyberte.
- Teraz môžete lamely otočiť alebo vymeniť.
- Teleso lamely (2) opäť zasuňte do telesa hubice a ružice (1) opäť naskrutkujte naspäť.

Poruchy

Porucha	Možná príčina	Odstránenie poruchy	Strana
Stroj nefunguje.	Zástrčka nie je zasunutá do zásuvky.	• Zástrčku sieťovej šnúry pripojte do zásuvky.	
	Vypnutý hlavný spínač.	• Zapnite hlavný spínač.	245
	Zástrčka alebo sieťová šnúra sú chybné.	• Obráťte sa na servisného partnera	
Jednotka nástrojov alebo sacia jednotka sa nedá vypnúť.	Chyba v elektronike alebo v ovládacom paneli.	• Stroj vypnite (hlavným spínačom) a zástrčku sieťovej šnúry vyťahnite zo zásuvky. • Obráťte sa na servisného partnera.	245
Kefa sa neotáča.	Stroj bol preťažený, ochrana proti preťaženiu sa aktivovala.	• Spínač pohonu uvoľnite a opäť stlačte.	245
	Motor sa otáča, nástroj nie	• Pretrhnutý hnací remeň. • Obráťte sa na servisného partnera.	
Nedostatočný sací výkon, podlaha ostáva mokrá. Znečistená voda sa nenasáva.	Odsávací jednotka nie je zapnutá.	• Stlačte tlačidlo odsávacej jednotky.	245
	Plavák uzavrie vstupný otvor pri odsávacej jednotke (poistka proti preplneniu v nádrži na znečistenú vodu).	• Nádrž na znečistenú vodu je plná, skontrolujte ju. • Skontrolujte funkčnosť plaváka.	245
	Odsávací hadica nie je nasunutá.	• Odsávaci hadicu nasuňte.	246
	Odsávací hubica nie je na podlahe.	• Skontrolujte funkčnosť zavesenia odsávacej hubice.	246
	Opotrebované lamely.	• Vymeňte lamely.	250
	Upchatá hadica alebo hubica (napr. kúskami dreva, zvyškami látky).	• Odstráňte cudzie predmety.	
	Upchatý sací filter.	• Odstráňte cudzie predmety.	245
	Skontrolujte tesnenie veka nádrže na prítomnosť trhlín/nečistôt.	• Tesnenie vyčistite alebo vymeňte, ak je chybné.	
Nedostatočný výstup čistiaceho roztoku.	Kôš na hrubé nečistoty je plný.	• Kôš na hrubé nečistoty vyberte. • Kôš na hrubé nečistoty vyklepte a vypláchnite ho pod tečúcou vodou.	
	Nádrž na čistiaci roztok je prázdna.	• Nádrž čistiaceho roztoku (nádrž na čistú vodu) skontrolujte a naplňte vodou.	248
	Upchatý filter nádrže na čistú vodu.	• Filter nádrže na čistú vodu vyčistite.	249
	Vypnuté tlačidlo čistiaceho roztoku.	• Stlačte tlačidlo čistiaceho roztoku.	245
Zo stroja vyteká pena alebo kvapalina.	Nefunkčný plavák.	• Odsávaci jednotku vypnite. • Skontrolujte funkčnosť plaváka.	

Technické parametre

Stroj	455E					
Pracovná šírka	43					cm
Šírka odsávacej hubice	69					cm
Rozmery (d x š x v)	139 x 69 x 110					cm
Maximálna hmotnosť stroja v pohotovostnom stave	90					kg
Menovité napätie	220–240 V~	110–127 V~	220 V	100 V	100 V	strieda- vý prúd
Menovitý výkon	1500					W
Frekvencia	50	60	60	60	50	Hz
Dĺžka sieťovej šnúry	25					m
Menovitý objem nádrže na čistú vodu +/- 5 %	22					l

Zistené hodnoty podľa IEC 60335-2-72		
Hladina akustického tlaku LpA	68	dB(A)
Nepresnosť KpA	3	dB(A)
Celková hodnota vibrácií	< 2,5	m/s ²
Nepresnosť K	0,25	m/s ²
Ochrana proti striekajúcej vode	IPX 4	
Ochranná trieda	I	

Príslušenstvo

Č.	Výrobok	
7510829	Vodiaci tanier 43 cm	1 x
8504750	Nylonová kefa na drhnutie 43 cm	1 x
8504780	Nylonová kefa na drhnutie, abrazívna, 43 cm	1 x
8504800	Kefa na drhnutie vymývaného betónu 43 cm	1 x
8502830	Plniaca hadica s univerzálnou prípojkou vody	x
	Rôzne kotúče (polyesterový hnedý, modrý, červený a contact pad)	x

Preprava



Upozornenie:

Tento stroj sa smie zdvíhať iba s použitím pomocných prostriedkov (napr. zvihačej plošiny, nájazdovej rampy atď.)!



Poznámka:

Stroj prepravujte postojáčky.



Poznámka:

Dbajte na to, aby bol stroj v transportnom vozidle pevne uviazaný a zaistený.

Likvidácia



Poznámka:

Stroj a príslušenstvo sa po vyradení musí odborne zlikvidovať v súlade s národnými predpismi. Pri likvidácii stroja vám môže po dohovore pomôcť váš servisný partner Diversey.

Rozmery stroja

Rozmery sú v centimetroch!

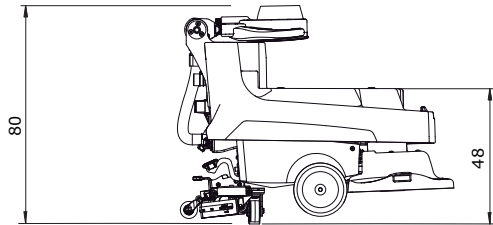
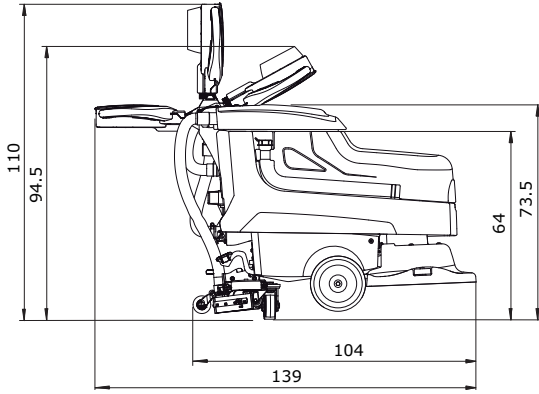
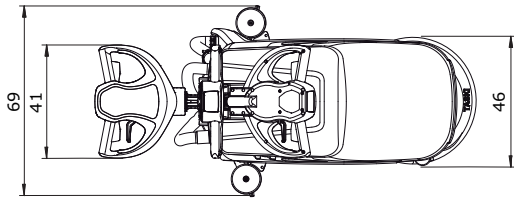

Prevod originalnih navodil za uporabo



PREVIDNO!

Pred prvim zagonom obvezno preberite navodila za uporabo in varnostna navodila.

Navodila za uporabo skrbno shranite, tako da bodo vedno na dosegu in si jih boste lahko po potrebi znova ogledali.

Razlaga oznak



Nevarnost:

Označuje pomembne informacije, katerih neupoštevanje lahko povzroči nevarnost za osebe in/ali obsežno materialno škodo.



Pozor:

Označuje pomembne informacije, katerih neupoštevanje lahko povzroči motnje v delovanju in materialno škodo.



Opomba:

Označuje pomembne informacije o namenski uporabi, katerih neupoštevanje lahko povzroči motnje v delovanju.

• Označuje delovne korake, ki jih morate izvajati v navedenem vrstnem redu.

Kazalo

Varnostna navodila	254
Izdelki za čiščenje	256
Razširjena dokumentacija	256
Pregled zgradbe	257
Pred zagonom	258
Začetek dela	259
Zaključek dela	260
Servisiranje, vzdrževanje in nega	262
Motnje	263
Tehnični podatki	264
Pripomočki	264
Transport	264
Odstranjevanje	264
Mere stroja	265

Namen uporabe stroja

Stroji so namenjeni profesionalni uporabi (npr. v hotelih, šolah, bolnišnicah, tovarnah, nakupovalnih središčih, telovadnicah ipd.). Ob doslednem upoštevanju teh navodil za uporabo so namenjeni za mokro čiščenje trdih talnih oblog. Ti stroji so zasnovani izključno za uporabo v notranjih prostorih.



Pozor:

Stroja ni dovoljeno uporabljati za poliranje, podmazovanje, nanašanje voska, čiščenje preprog in sesanje prahu. Mokro čiščenje parketnih in laminatnih talnih oblog s tem strojem poteka na lastno odgovornost.



Nevarnost:

Pri spremembah stroja, ki jih ne odobri družba Diversey, se razveljavita varnostna oznaka in oznaka skladnosti CE. Nepravilna uporaba stroja lahko povzroči telesne poškodbe, poškodbe stroja in delovnega okolja. V teh primerih se praviloma razveljavita vsaka garancija in jamstvo.

Varnostna navodila

Stroji TASKI zaradi svoje zasnove in izvedbe izpolnjujejo zahtevne temeljne zahteve glede varnosti in zdravja, opredeljene v direktivah ES, zato so opremljeni z znakom CE.



Nevarnost:

Stroj lahko uporabljajo samo osebe, ki so bile o njegovi uporabi ustrezno podučene ali ki so dokazale ustrezne sposobnosti za njegovo upravljanje in so izrecno pooblašene za njegovo uporabo.



Nevarnost:

Stroja ne smejo uporabljati osebe z zmanjšanimi fizičnimi, senzoričnimi ali mentalnimi sposobnostmi oziroma osebe s pomanjkanjem izkušenj in znanj, vključno z otroki.

Otroke je treba nadzorovati in zagotoviti, da se ne igrajo s strojem.



Nevarnost:

Stroja ni dovoljeno uporabljati v prostorih, kjer se skladiščijo ali obdelujejo eksplozivne ali močno vnetljive snovi (npr. bencin, topila, kurilno olje, prah ipd.).

Električne ali mehanske komponente lahko povzročijo vžig teh snovi.



Nevarnost:

Stroja ne uporabljajte za sesanje strupenih, zdravju škodljivih, jedkih ali dražljivih snovi (npr. nevarnega prahu ipd.). Filtrirni sistem ne zadrži zadostne količine tovrstnih snovi.

Morebitnih vplivov na zdravje uporabnika in tretjih oseb ni mogoče izključiti.

**Nevarnost:**

Med delom bodite pozorni na okolico, npr. na prisotnost tretjih oseb in otrok. Zlasti v bližini nepreglednih mest, npr. pred vrati ali zavoji, morate upočasniti hitrost stroja.

**Nevarnost:**

S tem strojem ni dovoljeno prevažati oseb ali predmetov.

**Nevarnost:**

Ob pojavu napake v delovanju, okvare ali po trku oziroma padcu mora stroj pred ponovnim zagonom pregledati pooblaščen serviser. Enako velja, če ste stroj pustili na prostem, ga potopili v vodo ali izpostavili vlagi.

**Nevarnost:**

Pri poškodbah delov, ki so pomembni za varnost, npr. pokrova za orodje, omrežnega kabla ali pokrovov, ki omogočajo dostop do delov pod napetostjo, nemudoma prekinite z uporabo stroja.

**Nevarnost:**

Stroja ni dovoljeno odlagati, zaustavljati ali shranjevati na nagnjenih površinah.

**Nevarnost:**

Pri vseh delih, ki se na stroju izvajajo, mora biti stroj izklopljen.

**Nevarnost:**

Stroja ni dovoljeno uporabljati v elektromagnetno obremenjenih prostorih (elektromog).

**Nevarnost:**

Stroja ni dovoljeno uporabljati na nagnjenih površinah $>2\%$.
Ostro zavijanje na nagnjenih površinah lahko zmanjša stabilnost stroja, zato je prepovedano. Obstaja nevarnost nesreče.

**Pozor:**

Stroj je treba zavarovati pred nepooblaščen uporabo. Hranite ga v zaprtem prostoru, preden se od stroja oddaljite.

**Pozor:**

Stroj je dovoljeno uporabljati in shranjevati samo v suhem okolju brez prahu, pri temperaturah od $+10$ do $+35$ °C.

**Pozor:**

Popravila na mehanskih ali električnih delih stroja lahko izvajajo samo strokovno usposobljene pooblaščen osebe, ki so seznanjene z vsemi zadevnimi varnostnimi predpisi.

**Pozor:**

Dovoljeno je uporabljati izključno orodja (krtače, vodilna kolesa ali podobno), ki so v teh navodilih za uporabo opredeljena pod orodji ali ki jih priporoči svetovalec za izdelke TASKI. Druga orodja lahko neugodno vplivajo na varnost in delovanje stroja.

**Pozor:**

Dosledno je treba upoštevati nacionalne predpise za zaščito oseb in preprečevanje nesreč ter navedbe proizvajalca glede uporabe čistil.

**Pozor:**

Prepovedano je vtikati in iztikati omrežni vtičnik z mokrimi rokami.

**Pozor:**

Preverite, ali se nazivna napetosti, ki je navedena na tipski tablici, sklada z omrežno napetostjo pri vas.

**Pozor:**

Pazite, da se omrežni kabel ne poškoduje z rotirajočimi orodji (krtačami, vodilnimi kolesi ali podobnim), s stiskanjem, potegi ali zaradi vročine, z oljem in ostrimi robovi.

**Pozor:**

Sesalno enoto nemudoma izklopite, če iz stroja uhaja pena ali tekočina.

**Pozor:**

Stroji in naprave TASKI so zasnovani tako, da je mogoče skladno s trenutnim stanjem tehnike izključiti nevarnost za zdravje zaradi emisij hrupa ali tresljajev, ki jih oddajajo. Oglejte si tehnične informacije na strani 264.

Izdelki za čiščenje



Opomba:

Stroji TASKI so zasnovani tako, da skupaj z izdelki za čiščenje TASKI zagotavljajo optimalne rezultate čiščenja.

Drugi izdelki za čiščenje lahko povzročijo motnje v delovanju in poškodbe stroja ali delovnega okolja.

Iz tega razloga priporočamo uporabo izključno izdelkov za čiščenje TASKI.

Motenj, ki so posledica uporabe neustreznih izdelkov za čiščenje, garancija ne krije.

Za natančnejše informacije se obrnite na svojega servisnega partnerja TASKI.

Razširjena dokumentacija



Opomba:

Električno shemo tega stroja najdete na seznamu nadomestnih delov.

Za dodatne informacije se obrnite na službo za pomoč strankam.

Pregled zgradbe

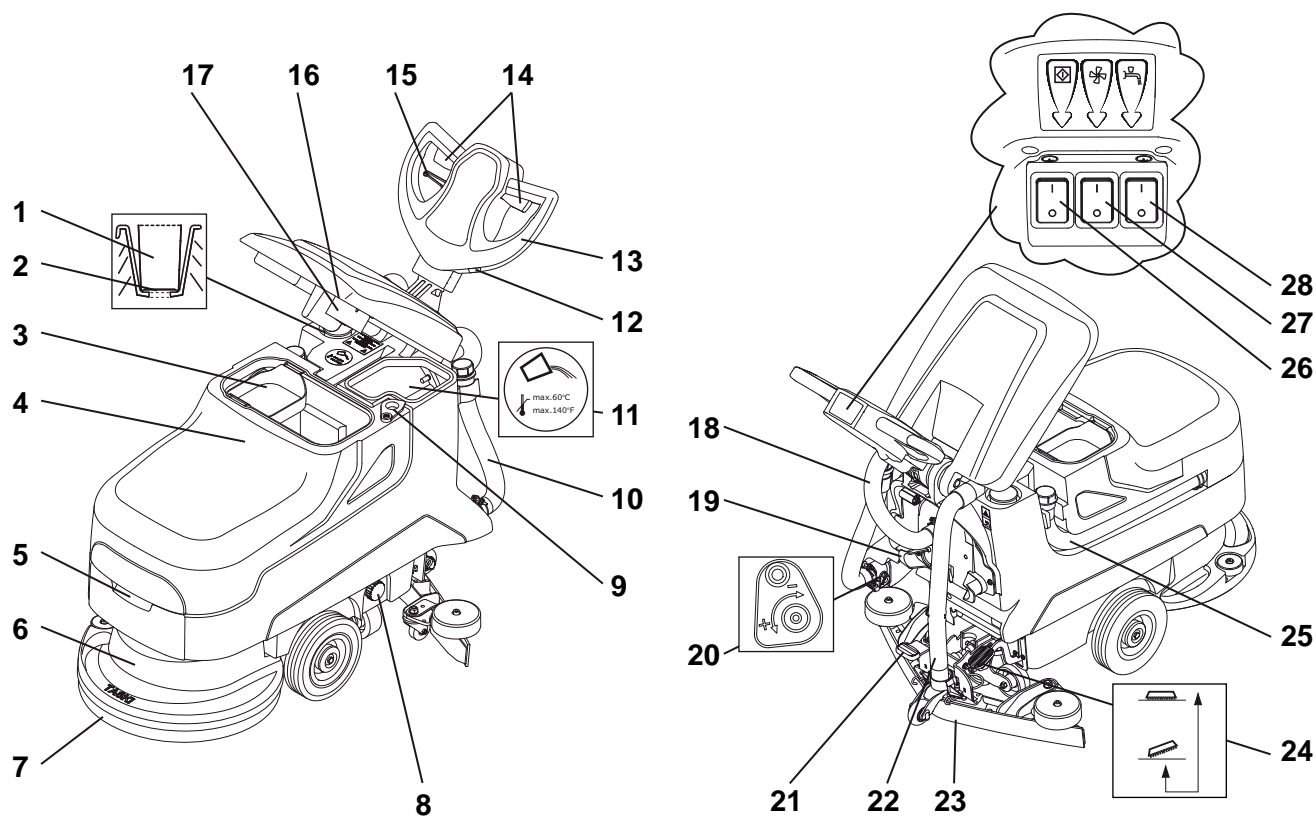

- 1 Pomoč pri doziranju
- 2 Prikaz višine polnjenja
- 3 Sito za umazanijo
- 4 Rezervoar za umazano vodo
- 5 Utopni ročaj
- 6 Krtačna enota
- 7 Orodje (krtače, vodilna kolesa itd.)
- 8 Filter rezervoarja za svežo vodo
- 9 Izpustna odprtina
- 10 Izpustna cev za čistilno raztopino (moder pokrovček)
- 11 Rezervoar za svežo vodo
- 12 Števec obratovalnih ur (dodatna oprema)
- 13 Upravljalni ročaj
- 14 Prestavna ročica (vklop/izklop motorja krtače)
- 15 Nastavitvena ročka (za nagib upravljalnega ročaja)
- 16 Sesalni filter
- 17 Plovec (zaščita pred prenapoljenostjo rezervoarja za umazano vodo)
- 18 Sesalna cev turbine
- 19 Držalo omrežnega kabla
- 20 Regulacija vode
- 21 Stopalka za sesalno šobo
- 22 Sesalna cev sesalne šobe
- 23 Sesalna šoba
- 24 Orodje za stopalko
- 25 Izpustna cev za umazano vodo (rdeč pokrovček)
- 26 Glavno stikalo (VKLOP/IZKLOP)
- 27 Stikalo za sesalno enoto
- 28 Stikalo za čistilno raztopino

Pred zagonom

Vstavljanje orodja

Pred vstavljanjem se prepričajte:

- da se krtača ne spusti pod rdečo oznako (na ščetinah) ali da se njena dolžina ne zmanjša pod 1 cm;
- da je vodilno kolo neobrabljeno in čisto.



Pozor:

Ne uporabljajte krtač, pri katerih je bila dosežena meja obrabljenosti. To mejo prikazuje dolžina rdečih ščetin. Ne uporabljajte obrabljenih ali zamazanih vodilnih koles. Uporabljajte izključno originalna orodja TASKI. Neupoštevanje lahko povzroči pomankljivo čiščenje in celo poškodbe talne obloge.

- Stroj mora biti izklopljen (glavno stikalo).
- Orodje namestite pod krtačno enoto.
- Vtaknite vtičak v omrežno vtičnico.

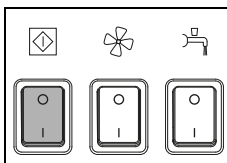

- Vključite stroj (glavno stikalo).
Stikalo zasveti.

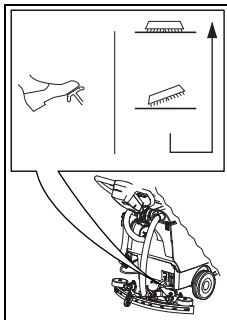

- Sprostite nožno ročico in počasi spustite orodje.

- Za kratek čas pritisnite prestavno ročico.
S tem se orodje centrira in priklopi.



Opomba:

Ko je krtača spodaj, se lahko priklop olajša z nežnim premikanjem stroja naprej in nazaj.

Namestitev sesalne šobe

- Stroj mora biti izklopljen (glavno stikalo).
- Namestite sesalno šobo (2) pod držalo (1).

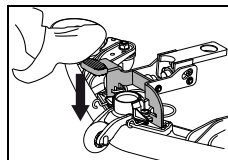
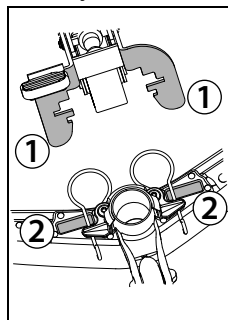

- Nožno ročico pritisnite navzdol tako, da se držalo za šobe zaskoči.
- Sesalno cev namestite na nastavke šobe.

Polnjenje rezervoarja za svežo vodo



Pozor:

Najvišja dovoljena temperatura vode znaša 60 °C/140 °F.

Družba Diversey priporoča uporabo hladne vode, saj vroča voda ob stiku s tlemi nemudoma prevzame temperaturo tal, zato ne zagotavlja prednosti.

- Stroj mora biti izklopljen (glavno stikalo).
- Odprite pokrov rezervoarja.

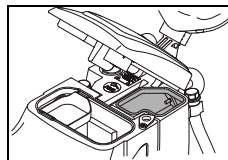
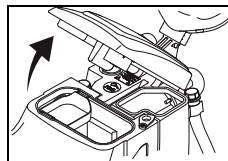

- V rezervoar za svežo vodo dolijte vodo.

Odmerjanje



Pozor:

Med uporabo kemičnih izdelkov nosite rokavice, zaščitna očala in ustrezna (zaščitna) delovna oblačila.



Opomba:

Uporabljajte samo kemične izdelke, ki jih priporoča družba Diversey, in obvezno upoštevajte informacije o izdelku.



Nevarnost:

Uporaba neprimernih izdelkov (med drugim izdelkov, ki vsebujejo klor, kislino ali topila) lahko ogrozi zdravje in privede do precejšnjih okvar stroja.



Opomba:

Za natančno odmerjanje uporabite merilo v dozirni merici.

Oznaka nivoja polnjenja na rezervoarju ustreza oznaki nivoja polnjenja v dozirni merici. V dozirni merici je naveden tudi tip stroja.

Primeri odmerjanja:

Podatek na embalaži izdelka		Prostornina rezervoarja	Količina izdelka pri polnjenju rezervoarja
0,25%	25 ml na 10 l vode	22l	50 ml = 0,05 l
0,5 %	50 ml na 10 l vode	22l	100 ml = 0,1 l

- Dozirno merico napolnite s primernim izdelkom in vsebino zlijte v rezervoar za svežo vodo. Ponovite postopek, dokler ne dosežete želene količine.
- Po koncu odmerjanja dozirno merico pustite v rezervoarju za svežo vodo.

Predhodno čiščenje



Pozor:

Odstranite morebitne predmete (lesene, kovinske dele itd.) s čistilne površine.

Rotirajoče se orodje lahko izvrže predmete, pri čemer lahko ti povzročijo poškodbe oseb in škodo v okolici.

Začetek dela



Pozor:

Med delom s tem strojem vedno nosite obutev z zanesljivim oprijemom in primer-na delovna oblačila.



Pozor:

Najprej se seznanite s strojem, tako da na dovolj prostornem mestu začnete s posku-si vožnje.

Začetek čiščenja

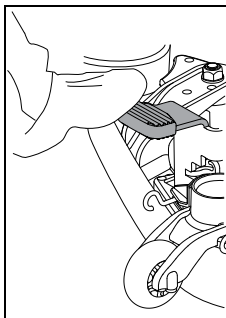

- Spustite sesalno šobo.

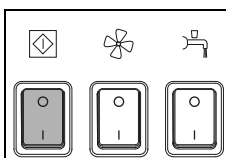

- Vtaknite vtičač v omrežno vtičnico.
- Vklopite stroj (glavno stikalo).
Stikalo zasveti.

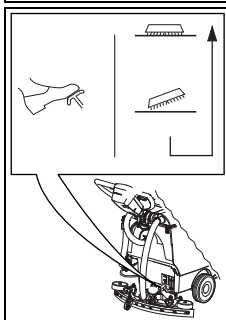

- Sprostite nožno ročico in počasi spustite orodje.

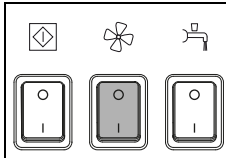

- Pritisnite stikalo za sesalno enoto.
Stikalo zasveti.

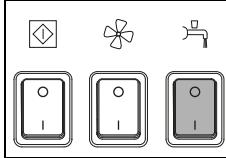

- Pritisnite stikalo za čistilno raztopino.
Stikalo zasveti.

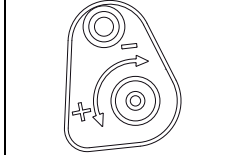

- Z regulacijo tekočine odmerite čistil-no raztopino.



Opomba:

Družba Diversey priporoča trajnostno upo-rabo izdelka z določitvijo ustreznega od-merka izdelka. Prenizko ali previsoko odmerjanje privede do nezadostnih rezul-tatov čiščenja.

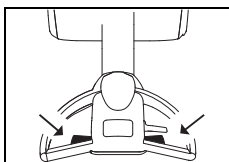

- Pritisnite prestavno ročico na vodilnem ročaju.
Orodje se bo začelo vrteti in čistilna raztopina se bo začela dovajati.

Čistilna metoda

Neposredna delovna metoda:

ribanje in sesanje v enem delovnem koraku.

Posredna delovna metoda:

nanos čistilne tekočine, ribanje in sesanje v več delovnih korakih.



Opomba:

Natančnejše informacije o neposredni in posredni delovni metodi najdete v zadevnem opisu metod.

Za natančnejše informacije se obrnite na svojega svetovalca TASKI.



Opomba:

V določenih razmerah je pri posebni kombinaciji talne obloge/umazanije in čistilnega izdelka vodenje stroja lahko ovirano.

Z opcijsko dobavljivimi kolesci je mogoče izboljšati oprijem stroja na tleh. Obrnite se na svetovalca TASKI.

Dolivanje čistilne raztopine



Pozor:

Pri delu brez čistilne raztopine lahko poškodujete talno oblogo.



Opomba:

Drdranje črpalke opozarja, da je rezervoar za čisto vodo prazen.



Pozor:

Črpalka ne sme nikoli dalj časa teči na suho.

- Stroj mora biti izklopljen.
- Odprite pokrov rezervoarja.
- Napolnite rezervoar za svežo vodo z vodo, glejte 258. stran.
- Z dozirno merico dodajte čistilni izdelek.
- Zaprite pokrov rezervoarja.

Rezervoar za umazano vodo je poln.

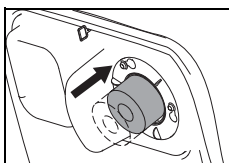

- Ko je rezervoar za umazano vodo poln, se plovec prisesa na sesalni filter.

Sprememba zvoka zaradi povečanja števila vrtljajev sesalnega elementa in puščanje vode na tla vas opozarjata na to.

- Izpraznite rezervoar za umazano vodo, glejte 261. stran.

Zaključek dela

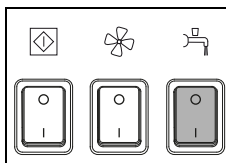

- Pritisnite stikalo za čistilno raztopino.
Dovajanje čistilne raztopine se prekine.

- Peljite še nekaj metrov.

Opomba:



Zlasti pomembno pri kontaktnih vodilnih kolesih TASKI.

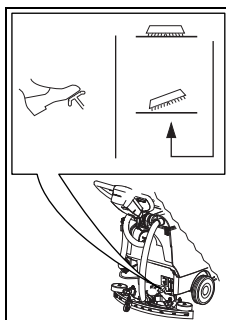

- Za dvig orodja pritisnite nožno ročico navzdol, da se zaskoči.

- Zapeljite se še nekaj metrov, da posesate preostalo umazano vodo.

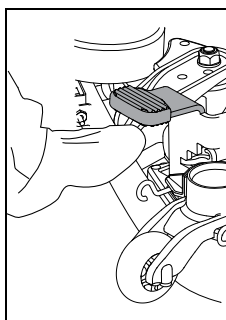

- Dvignite sesalno šobo.

- Sesalna enota naj deluje še toliko, da se posesa preostala umazana voda v cevi.

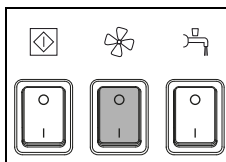

- Pritisnite stikalo za sesalno enoto.
Motor sesalne enote se izklopi.

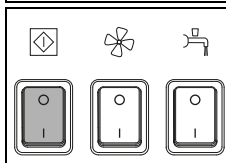

- Izklopite stroj (glavno stikalo) in izvlecite vtičak iz omrežne vtičnice.



Pozor:

Pri naslednjih korakih za praznjenje in čiščenje mora biti stroj vedno izklopljen (glavno stikalo), vtičak pa izvlečen iz omrežne vtičnice.

Odstranitev in čiščenje sesalne šobe

- Snemite sesalno cev iz nastavkov šob.
- Z nogo dvignite sesalno šobo.

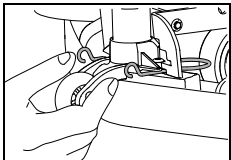
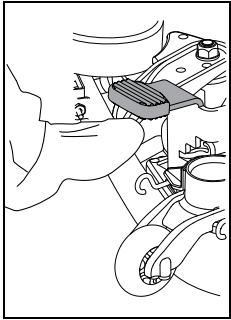

- Stisnite varovala. S tem se sesalna šoba odklene in jo je mogoče sneti z držala.

- Sesalno šobo s pomočjo ščetke očistite pod tekočo vodo.

Opomba:



Samo očiščene in nepoškodovane sesalne gumice zagotavljajo optimalno sesanje.

Praznjenje in čiščenje rezervoarja za umazano in svežo vodo

Opomba:



Umazano vodo ali čistilno raztopino odstranite skladno z nacionalnimi predpisi.

Opomba:



Pri praznjenju rezervoarja za umazano vodo upoštevajte predpise glede osebne zaščitne opreme proizvajalca čistila.

Sledite naslednjemu postopku:

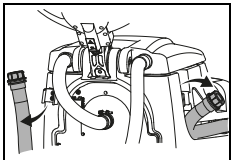

- Izpustno cev snemite z držala.

- Odprite rdeč ali moder pokrovček na višini ročaja, počasi spustite konec cevi in izpraznite rezervoar za umazano ali čisto vodo.

Čiščenje rezervoarja za umazano in čisto vodo

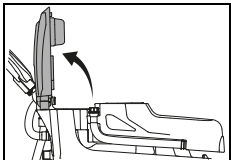

- Odprite pokrov rezervoarja.

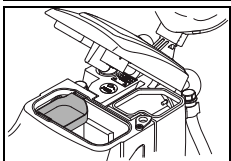

- Izvlecite sito za umazanijo (rumeno), ga izpraznite in temeljito sperite pod tekočo vodo.

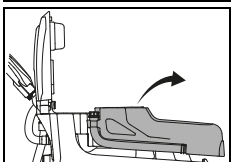

- Rezervoar odstranite s stroja.
- Rezervoar za umazano in čisto vodo temeljito sperite s čisto vodo.

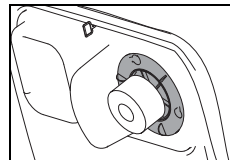

- Demontirajte sesalni filter (rumene barve) in odstranite umazanijo s krpo ali mehko ščetko.

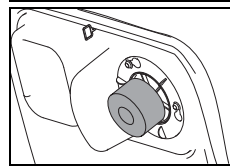

- Preverite pravilno delovanje plovca.



Pozor:

Zamašen sesalni filter lahko zmanjša sesalno moč.

- Po praznjenju ponovno privijte rdeči in modri pokrovček in obesite cev na držalo.
- Rezervoar ponovno namestite na stroj.
- Ponovno montirajte sito za umazanijo (rumene barve) in sesalni filter.

Čiščenje filtra rezervoarja za svežo vodo

Očistite filter rezervoarja za svežo vodo po vsakem zaključku dela.

Zamašeni filtri lahko ovirajo dovod čistila in poškodujejo talno oblogo.

- Stroj mora biti izklopljen (glavno stikalo).

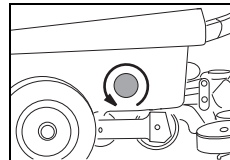

- Odvijte filter rezervoarja za svežo vodo in ga demontirajte.
- Temeljito ga sperite s čisto vodo.

Opomba:



Filter je nameščen globlje od izpusta rezervoarja. Preostala čistilna raztopina bo odtekla šele ob odstranitvi filtra.

- Ponovno vstavite filter in ga privijte.

Odstranitev in čiščenje orodja

Opomba:



Orodje očistite ob vsakem zaključku čiščenja.

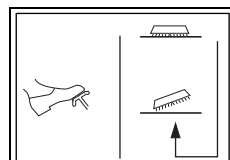

- Za dvig orodja pritisnite nožno ročico navzdol, da se zaskoči.

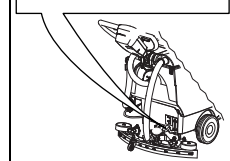

- Z nogo zasukajte orodje v nasprotni smeri urinega kazalca, proč od povezave orodja.

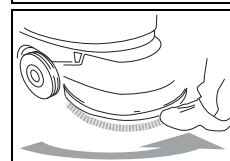

- Očistite orodje pod tekočo vodo.

Čiščenje stroja



Pozor:

Stroja nikoli ne čistite z visokotlačnim čistilnikom ali vodnim curkom.

Voda, ki vdre v stroj, lahko močno poškoduje mehanske ali električne dele.

- Stroj obrišite z vlažno krpo.

Skladiščenje/parkiranje stroja (ko ni v uporabi)



Opomba:

Stroj mora biti izklopljen (glavno stikalo) in vtičak izvlečen iz omrežne vtičnice.



Opomba:

Stroj shranite z dvignjeno sesalno šobo, dvignjenim orodjem in odprtim pokrovom rezervoarja. Rezervoar se tako lahko suši. S tem lahko preprečite nastanek plesni in neprijetnih vonjav.

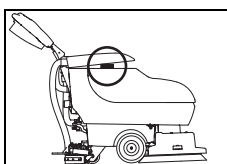

- Privzdignite rezervoar in obrnite sito za umazanijo.
- Spustite pokrov rezervoarja in ga previdno namestite na sito za umazanijo.

Servisiranje, vzdrževanje in nega

Vzdrževanje stroja je pogoj za nemoteno delovanje in dolgo življenjsko dobo.



Pozor:

Uporabiti je dovoljeno samo originalne dele TASKI, saj v nasprotnem primeru garancija preneha veljati in garancijski zahtevki ne bodo upoštevani.

Razlaga simbolov:

◇ = ob vsakem zaključku čiščenja, ◇◇ = vsak teden, ◇◇◇ = vsak mesec, ⊗ = servisna lučka

Dejavnost	◇	◇◇	◇◇◇	⊗	Stran
Praznjenje in čiščenje rezervoarja za umazano in svežo vodo	•				261
Preverjanje umazanosti/čiščenje sesalnega filtra	•				
Čiščenje vseh rumeno označenih delov	•				
Čiščenje orodja	•				261
Očistite sesalno šobo, preverite obrabljenost sesalnih gumic in jih po potrebi zamenjajte.	•				261
Stroj očistite z vlažno krpo	•				262
Očistite tesnilo pokrova rezervoarja in ga preverite glede morebitnih razpok ter ga po potrebi zamenjajte.	•				

Servisni intervali

Stroji TASKI so visokokakovostni stroji, katerih varnost je preverjena v proizvodnem obratu in s strani pooblaščenih kontrolorjev. Električni in mehanski deli so ob daljši uporabi izpostavljeni obrabi in staranju.

- Za ohranitev obratovalne varnosti in pripravljenosti na obratovanje je treba po 450 delovnih urah ali vsaj enkrat letno izvesti servis.



Opomba:

Ob izjemni obremenitvi in/ali nezadostnem vzdrževanju so potrebni krajši intervali.

Servisni center

Če nas kontaktirate zaradi motnje v delovanju ali naročila, vedno navedite oznako tipa in številko stroja.

Te podatke najdete na tipski ploščici stroja. Na zadnji strani teh navodil za uporabo najdete naslov najbližjega servisnega partnerja družbe TASKI.

Zamenjava sesalnih gumic

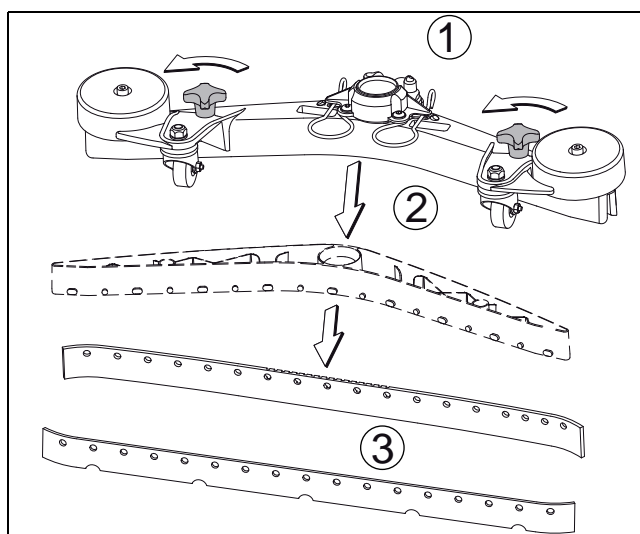

- Odvijte zvezdasti vijak (1), izvlecite nosilec sesalnih gumic (2) iz šobe in odstranite sesalne gumice (3).
- Zdaj lahko obrnete ali zamenjate sesalne gumice.
- Ponovno vstavite nosilec sesalnih gumic (2) v šobo in pri- vijte zvezdaste vijake (1).

Motnje

Motnja	Možen vzrok	Odpravljanje motenj	Stran
Stroj ne deluje	Vtikač ni vtaknjen v omrežno vtičnico	• Vtaknite vtikač v omrežno vtičnico	
	Glavno stikalo je izklopljeno	• Vključite glavno stikalo	257
	Omrežni vtič ali omrežni kabel je poškodovan	• Obrnite se na servisnega partnerja	
Krtačne enote ali sesalne enote ni mogoče izklopiti	Napake v elektroniki ali na upravljalni plošči	• Izklopite stroj (glavno stikalo) in izvlecite vtikač iz omrežne vtičnice • Obrnite se na servisnega partnerja	257
Krtača se ne vrti	Stroj je preobremenjen, zaščita pred obremenitvijo	• Spustite stikalo za pogon in ga še enkrat pritisnite	257
	Motor se vrti, orodje pa ne	• Pogonski jermen je strgan • Obrnite se na servisnega partnerja	
Slaba sesalna moč Tla so še naprej mokra Umazana voda se ne poseša	Sesalna enota ni vklopljena	• Pritisnite tipko sesalne enote	257
	Plovec zapre vstopno odprtino sesalne enote (zaščita pred prenapolnjenostjo rezervoarja za umazano vodo)	• Preverite, ali je rezervoar za umazano vodo poln • Preverite delovanje plovcu	257
	Sesalna cev ni nataknjena	• Nataknite sesalno cev	258
	Sesalna šoba ni spuščena na tla	• Preverite delovanje vpetja sesalne šobe	258
	Sesalne gumice so obrabljene	• Zamenjajte sesalne gumice	262
	Cev ali šoba je zamašena (npr. s koščki lesa, z ostanki tekstila)	• Odstranjevanje tujkov	
	Sesalni filter je zamašen	• Odstranjevanje tujkov	257
	Preverite, ali je tesnilo pokrova rezervoarja razpokano, umazano	• Očistite tesnilo ali pa ga zamenjajte, če je poškodovano	
	Sito za umazanijo je polno	• Izvlecite sito za umazanijo • Otresite sito za umazanijo in ga sperite pod tekočo vodo	
Nezadostno izstopanje čistilne raztopine	Rezervoar za čistilno raztopino (rezervoar za svežo vodo) je prazen	• Preverite rezervoar za čistilno raztopino (rezervoar za svežo vodo) in ga napolnite z vodo	260
	Filter rezervoarja za svežo vodo je zamašen	• Čiščenje filtra rezervoarja za svežo vodo	261
	Tipka za dovajanje čistilne raztopine je izklopljena.	• Pritisnite tipko za dovajanje čistilne raztopine.	257
Iz stroja uhaja pena ali tekočina	Plovec ni uporaben	• Izklopite sesalno enoto • Preverite, ali je plovec uporaben	

Tehnični podatki

Stroj	455E					
Delovna širina	43					cm
Širina sesalne šobe	69					cm
Mere (D × Š × V)	139 x 69 x 110					cm
Najv. teža stroja v delovni pripravljenosti	90					kg
Nazivna napetost	220-240 V~	110-127V~	220V	100V	100V	AC
Nominalna nazivna moč	1500					W
Frekvenca	50	60	60	60	50	Hz
Dolžina omrežnega kabla	25					m
Nominalna vrednost rezervoarja za čisto vodo, +/- 5 %	22					l

Vrednosti določene v skladu s standardom IEC 60335-2-72		
Raven zvočnega tlaka L _{pA}	68	dB(A)
Negotovost K _{pA}	3	dB(A)
Skupna vrednost nihanja	< 2,5	m/s ²
Negotovost K	0,25	m/s ²
Zaščita pred škropljenjem vode	IPX4	
Zaščitni razred	I	

Pripomočki

Št.	izdelka	
7510829	Vodilno kolo, 43 cm	1 x
8504750	Krtača za čiščenje nylon, 43 cm	1 x
8504780	Krtača za čiščenje nylon, 43 cm	1 x
8504800	Krtača za čiščenje pran beton, 43 cm	1 x
8502830	Polnilna cev z večnamenskim priključkom za vodo	x
	Različna vodilna kolesa (iz poliestra, rjava, rdeča in kontaktna)	x

Transport



Pozor:

Ta stroj je dovoljeno dvigati le s pripomočki (npr. dvigalo, navozna rampa itd.).



Opomba:

Stroj prevažajte v pokončnem položaju.



Opomba:

Zagotovite, da bo stroj med prevozom v transportnem vozilu trdno privezan in zavarovan.

Odstranjevanje



Opomba:

Po koncu uporabnosti stroja in dodatne opreme poskrbite za strokovno odstranitev skladno z nacionalno zakonodajo. Pri tem vam je po dogovoru lahko v pomoč vaš servisni partner Diversey.

Mere stroja

Mere so navedene v centimetrih.

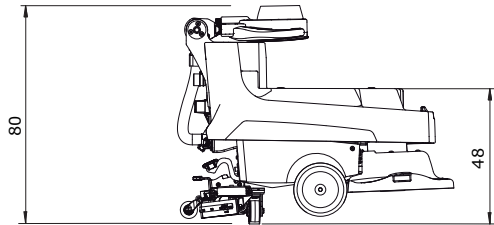
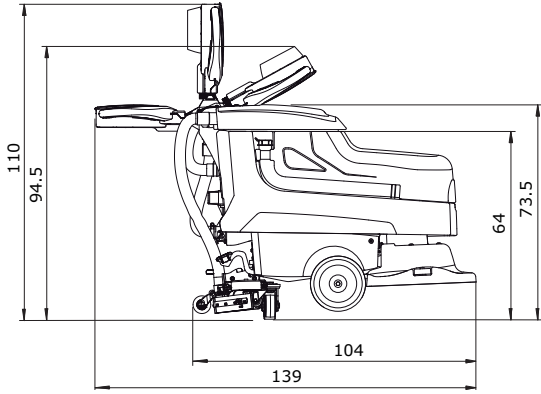
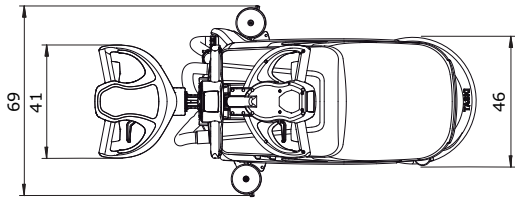

Översättning av den ursprungliga bruksanvisningen



VIKTIGT!

Innan maskinen startas första gången är det viktigt att du noggrant läser bruksanvisningen och säkerhetsinstruktionerna.

Förvara bruksanvisningen på en säker plats och där den är lätt att komma åt.

Teckenförklaring



Icke iakttagande av denna information kan utsätta personer för fara och/eller medföra omfattande skador på egendom!



Icke iakttagande av denna information kan leda till tekniska fel och materialskador!



Anger viktig information för effektiv användning. Icke iakttagande av denna information kan leda till tekniska fel!

• Anger arbetsmoment som måste utföras i ordningsföljd.

Innehållsförteckning

Säkerhetsinstruktioner	266
Rengöringsprodukter	268
Utökade dokument	268
Konstruktionsöversikt	269
Före start av maskinen	270
Start av maskinen	271
Arbetspassets slut	272
Service, underhåll och skötsel	274
Tekniska fel	275
Tekniska data	276
Tillbehör	276
Transport	276
Avfallshantering	276
Maskindimensioner	277

Avsedd användning

Maskinerna är avsedda för yrkesmässig användning (t.ex. på hotell, skolor, sjukhus, fabriker, köpcentrer, sporthallar och liknande). När denna bruksanvisning följs strikt kan de användas för våtrengöring av hårda golvbeläggningar. Dessa maskiner är endast konstruerade för användning inomhus.



Maskinerna får inte användas för polering, oljning, vaxapplicering, mattrengöring eller dammsugning. Våtrengöring av parkett- och laminatgolv sker på egen risk.



Ändringar på maskinen som inte är auktoriserade av Diversey leder till att säkerhetstecknet och CE-konformiteten inte längre gäller. All användning av maskinen som inte överensstämmer med avsedd användning kan leda till personskador, skador på maskinen och arbetsområdet. I sådana fall upphör garantin och eventuella garantianspråk att gälla.

Säkerhetsinstruktioner

TASKI-maskinerna är konstruerade och tillverkade för att uppfylla de tillämpliga och grundläggande säkerhets- och hälsokraven i enlighet med EG-direktiv och är försedda med CE-märkning.



Denna maskin får endast användas av för uppgiften utbildade personer som uttryckligen visat sig vara kvalificerade och fått i uppdrag att använda maskinen.



Maskinen får inte användas av personer, inklusive barn, med minskad fysisk, sensorisk eller psykisk förmåga eller brist på erfarenhet och kunskap.

Barn bör hållas under uppsikt så att de inte leker med maskinen.



Maskinen får inte användas i utrymmen där explosiva och lättantändliga ämnen förvaras eller bearbetas (t.ex. bensin, lösningsmedel, eldningsolja, damm etc.).

Maskinens elektriska eller mekaniska komponenter kan orsaka antändning av dessa ämnen.



Maskinen får inte användas för att suga upp giftiga, hälsovådliga, frätande eller irriterande ämnen (t.ex. farligt damm etc.). Filtersystemet klarar inte att filtrera bort dessa ämnen på ett tillfredsställande sätt. *Hälsorisker för användaren eller tredje part kan inte uteslutas.*



Var uppmärksam på omgivningen, tredje man och på barn när du använder maskinen. Framför allt måste hastigheten sänkas på platser där sikten är begränsad, som t.ex. framför dörrar och rund hörner.



Maskinen är endast konstruerad för en person. Flera personer eller föremål får inte transporteras.



Vid fel, defekt eller efter en kollision eller vurpa måste maskinen kontrolleras av en auktoriserad specialist innan den tas i drift igen. Det samma gäller om maskinen lämnats utomhus eller utsatts för vatten eller fukt.



Vid skador på säkerhetsrelevanta delar som borstenhet, nätkabel eller skydd som möjliggör åtkomst till strömledande delar, ska man avsluta driften av maskinen omedelbart!



Maskinen får inte ställas upp, parkeras eller lagras på sluttningar.



Efter alla arbeten med maskinen måste maskinen stängas av.



Maskinen får inte användas i elektromagnetiskt belastade utrymmen (elektromog).



Maskinen får inte användas på sluttningar >2 %.
Skarp kursändring på sluttningar kan påverka stabiliteten av maskinen och är därför förbjudet. Risk för olyckor.



Maskinen måste skyddas mot obehörig användning. Efter användning av maskinen, förvara den i ett avstängt rum innan den går.



Denna maskin får endast användas och förvaras i torra miljöer med temperaturer från +10 till +35 grader.



Reparationsarbeten på maskinens mekaniska eller elektriska delar får endast utföras av auktoriserade specialister, som är förtrogna med alla säkerhetsföreskrifter som är relevanta här.



Använd endast de redskap (borstar, rondeller eller liknande) som specificeras i bruksanvisningen under tillbehör eller som rekommenderas av TASKI-expertrådgivare. Användning av andra redskap kan påverka maskinens säkerhet och funktion.



De nationella föreskrifterna om personskydd och förbyggande av olycksfall samt uppgifter från tillverkaren om användning av rengöringsmedel måste alltid beaktas.



Det är förbjudet att sätt in/ dra ut elkabeln med våta händer!



Försäkra er om att märkspänningen skriven på maskinens typskylt stämmer överens med den av ert eluttag!



Elkabeln får absolut inte genom roterande maskindelar (borstar, dynor eller liknande) krossas, skäras eller genom värme, olja och kanter skadas!



Stäng omedelbart av borstenheten om skum eller vätska läcker ut från maskinen!



TASKI-maskiner och apparater konstrueras på sådant sätt, att man enligt de senaste vetenskapliga rönerna kan utesluta en hälsorisk på grund av ljud och vibrationer som uppstår.
Se den tekniska informationen på sidan 276.

Rengöringsprodukter



TASKI-maskiner är konstruerade på ett sådant sätt, att de med TASKI-rengöringsprodukter erbjuder ett optimalt rengöringsresultat.

Andra rengöringsprodukter kan resultera i driftstörningar och skador på maskinen eller arbetsmiljön.

Av denna anledning rekommenderar vi att uteslutande använda TASKI-rengöringsprodukter.

Fel som uppstår på grund av användning av fel rengöringsprodukter omfattas inte av garantin.

För mer detaljerad information kontaktar din TASKI-servicepartner.

Utökade dokument



Elschemat för denna maskin återfinns i reservdelslistan.

Kontakta kundtjänst för ytterligare information.

Konstruktionsöversikt

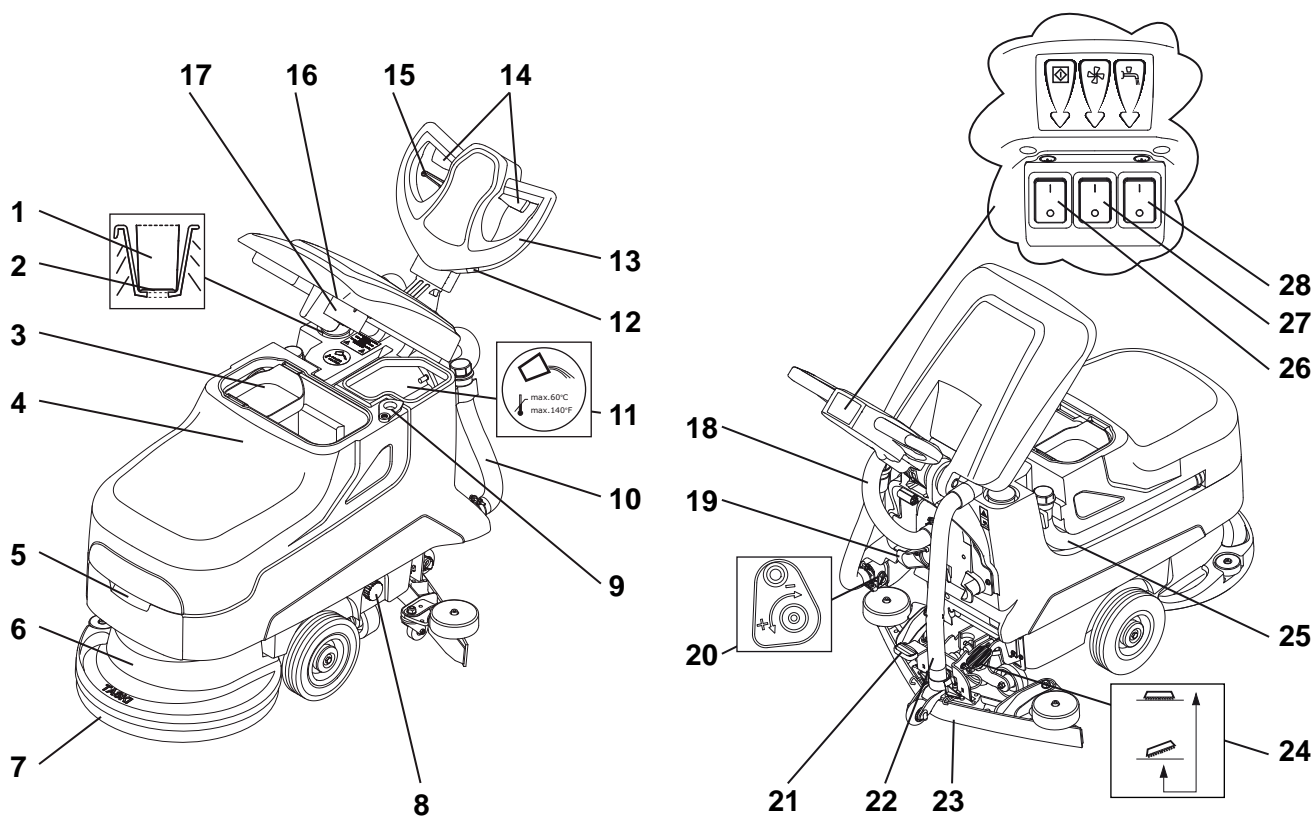

- 1 Doseringsenhet
- 2 Markering fyllningsnivå
- 3 Grovsmutskorg
- 4 Smutsvattentank
- 5 Draghandtag
- 6 Borstenhet
- 7 Verktyg (borstar, rondeller, etc.)
- 8 Filter renvattentank
- 9 Avtappningsöppning
- 10 Tömningsslang rengöringslösning (blå lock)
- 11 Renvattentank
- 12 Timräknare (alternativ)
- 13 Körhandtag
- 14 Manöverspak (borstmotor På/Av)
- 15 Justeringsspak (för lutning av körhandtaget)
- 16 Sugfilter
- 17 Flottör överfyllnadsskydd smutsvattentank
- 18 Sugslang turbin
- 19 Kabelhållare för nätkabel
- 20 Vattenjustering
- 21 Fotpedal sugmunstycke
- 22 Sugslang sugmunstycke
- 23 Sugmunstycke
- 24 Fotpedal verktyg
- 25 Tömningsslang smutsvatten (rött lock)
- 26 Huvudströmbrytare (PÅ/AV)
- 27 Brytare sugenhet
- 28 Brytare rengöringslösning

Före start av maskinen

Montering av redskap

Kontrollera innan användning:

- att borsten inte är lägre än den röda markeringen eller att borsten inte är kortare än 1 cm.
- att inga vassa föremål fastnat i rondellen och att den är ren.



Använd inte borsten när slitagegränsen är uppnådd. Detta indikeras genom längden på den röda markeringen. Använd inga rondeller som är utnötta eller nedsmutsade. Använd endast original TASKI-redskap. Underlåtenhet att följa denna uppmaning kan leda till försämrat rengöringsresultat och golvsador.

- Maskinen måste vara avstängd (huvudströmbrytaren).
- Positionera verktyget under borstenheten.
- Sätt i sladden i eluttaget.

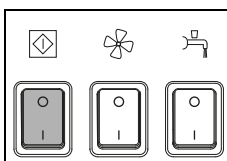

- Starta maskinen (huvudströmbrytaren).
Brytaren tänds.

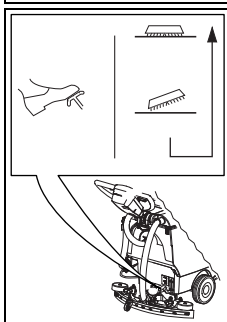

- Lås upp fotspaken och sänk långsamt verktyget.

- Tryck snabbt på manöverspaken.
Därigenom centreras och kopplas verktyget in.



När borsten är nere, kan inkopplingen förenklas genom att röra maskinen lätt fram och tillbaka.

Montering av sugmunstycket

- Maskinen måste vara avstängd (huvudströmbrytaren).
- Positionera sugmunstycket (2) under fästet för sugmunstycket (1).

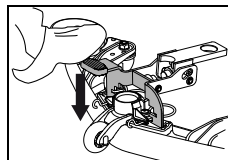
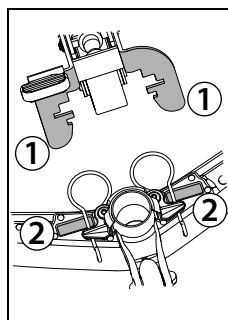

- Tryck fotspaken nedåt, tills sugskrapshållaren klickar i sitt läge.
- Sätt sugslangen på sugskrapstödet.

Påfyllning av renavvattentank



Maximalt tillåten vattentemperatur 60 °C. Diversey rekommenderar att man använder kallvatten, eftersom varmvatten omedelbart får golvet temperatur vid kontakt med golvet. Varmvatten innebär därför inte några fördelar.

- Maskinen måste vara avstängd (huvudströmbrytaren).
- Öppna tanklocket.

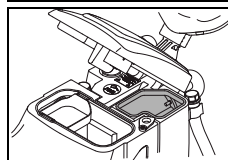
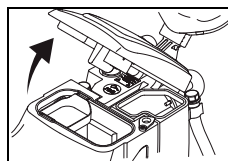

- Fyll vatten i renavvattentanken.

Dosering



Vid hantering av kemiska produkter ska handskar, skyddsglasögon och lämpliga (skydds-)arbetskläder bäras!



Använd endast kemiska produkter som rekommenderas av Diversey och läs noga produktinformationen.



Att använda olämpliga produkter (bl.a. klor-, syra- eller lösningsmedelhaltiga produkter) kan leda till hälsorisker och betydande skador på maskinen.



Använd skalan i doseringsmättet för en exakt dosering.
Nivåmärket på tanken motsvarar doseringsmättet. Maskintypen är också märkt i doseringsmättet!

Doseringsexempel:

Anvisningar på produktförpackningen		Tankvolym	Produktvolym per tankpåfyllning
0.25%	25 ml till 10 l vatten	22l	50ml = 0.05l
0,5 %	50 ml till 10 l vatten	22l	100ml = 0.1l

- Fyll doseringsmättet med en lämplig produkt och häll innehållet i tanken. Upprepa proceduren tills den önskade doseringen uppnåtts.
- Efter avslutad dosering ska doseringsmättet ligga kvar i tanken.

Förrensning



Ta bort alla föremål (trä-, metalldelar etc.) från ytan som ska rengöras.

Föremålen kan slungas ut genom roterande rondeller och därmed orsaka skador på människor och omgivningen.

Start av maskinen



Vid arbeten med denna maskin ska alltid halksäkra skor och lämpliga arbetskläder användas.



Bekanta dig först med maskinen genom att pröva maskinen på en öppen yta!

Start av rengöring

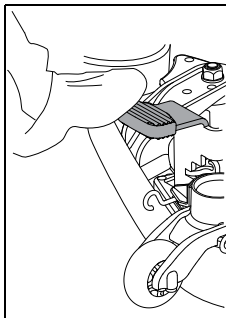

- Sänk sugmunstycket.

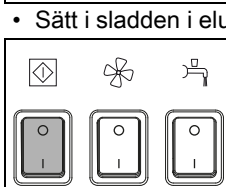

- Sätt i sladden i eluttaget.
- Starta maskinen (huvudströmbrytaren).
Brytaren tänds.

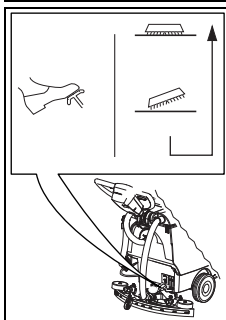

- Lås upp fotspaken och sänk långsamt verktyget.

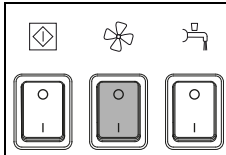

- Tryck på brytaren för sugenhet.
Brytaren tänds.

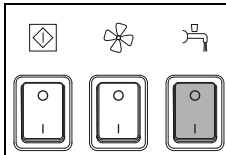

- Tryck på brytaren för rengöringslösning.
Brytaren tänds.

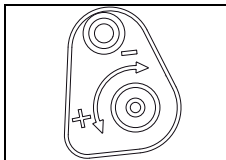

- Dosera rengöringslösningen med mängdjusteringen.



Diversey rekommenderar hållbart arbete genom att man fastställer korrekt doseringsmängd av produkten. En över- eller underdosering leder till otillfredsställande rengöringsresultat.

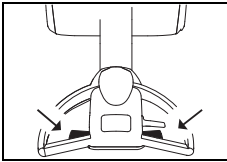

- Tryck på manöverspaken på maskinhandtaget.

Verktøget börjar rotera och tillförsel av rengöringslösningen startar.

Rengöringsmetod

Direkt arbetsmetod:

Skura och suga upp i samma arbetsprocedur.

Indirekt arbetsmetod:

Applicera, skura och sug upp rengöringslösning i flera arbetssteg.



Mer exakta detaljer om direkta och indirekta arbetsmetoder hittar du på respektive metodkort.

För mer detaljerad information ska du kontakta din TASKI-kundrådgivare.



Under vissa omständigheter kan maskinfunktionen vid speciella kombinationer av golvmaterial/nedsmutsning och rengöringsprodukter begränsas.

Med hjul som finns tillgängliga som tillval kan maskinens fäste på golvet förbättras. Kontakta en TASKI-kundrådgivare.

Påfyllning av rengöringslösning



Arbeten utan användning av rengöringslösning kan orsaka skador på golvet.



Ett skramlande ljud från pumpen indikerar att renavattentanken är tom.



Pumpen får aldrig köras torr en längre tid.

- Maskinen måste vara avstängd.
- Öppna tanklocket.
- Fyll renavattentanken med vatten, se sidan 270.
- Rengöringsprodukten ska tillsättas med doseringsmättet.
- Tanklocket ska stängas.

Smutsvattentanken är full

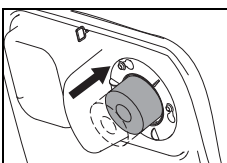

- När smutsvattentanken är full sugs flottören in i sugfiltret.

Förändring av tonen på grund av ökning av dammsugarvarvtalet samt att vatten ligger kvar på golvet indikerar detta.

- För tömning av smutsvattentank, se sida 273.

Arbetspassets slut

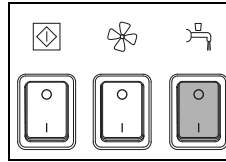

- Tryck på brytaren för rengöringslösning.

Tillförseln av rengöringslösning stoppas.

- Kör några meter till för att suga upp spillvatten.



Särskilt viktigt med TASKI contact pads!

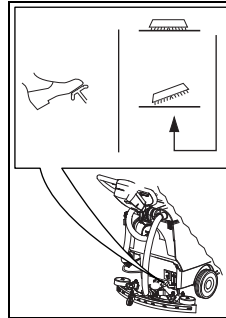

- För att höja verktøget trycker du ner fotspaken tills den hakar i.

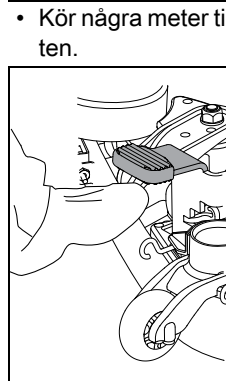

- Kör några meter till för att suga upp kvarvarande smutsvattnet.

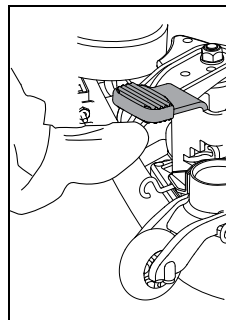

- Lyft sugmunstycket.



- Låt sugenheten köra vidare så att resten av smutsvattnet i slangen sugas upp.

- Tryck på brytaren för sugenhet.

Sugmotorn kopplas från.

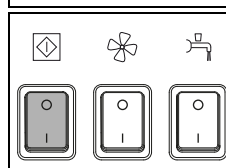

- Koppla från maskinen (huvudströmbrytaren) och dra ur sladden ur eluttaget.



För de följande stegen för tömning och rengöring måste maskinen alltid vara helt avstängd (huvudströmbrytare) och sladden vara utdragen från eluttaget.

Borttagning och rengöring av sugmunstycket

- Dra ut sugslangen från munstycksintagen.
- Lyft sugmunstycket med foten.

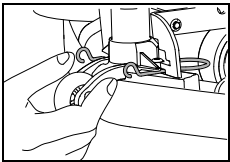
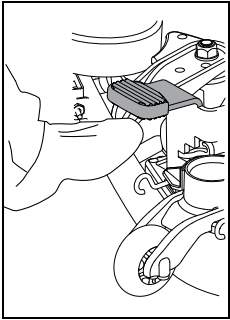

- Tryck ihop låsbyglarna. Härigenom frigörs sugmunstycket och kan avlägsnas från munstyckshållaren.

- Rengör sugmunstycket med hjälp av en borste under rinnande vatten.



Ett optimalt sugresultat kan endast uppnås med rengjorda och hela sugblad!

Tömning och rengöring av smuts- och renavtattanken



Avfallshanteringen av smutsvattnet och rengöringslösningen måste ske enligt nationella föreskrifter.



Observera rengöringsmedeltillverkarens föreskrifter om personlig skyddsutrustning vid tömning av smutsvattentanken.

Gå tillväga på följande sätt:

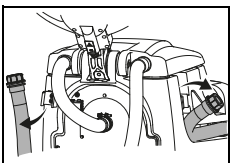

- Ta bort tömningsslangen från hållaren.

- Öppna den röda eller blå huvan i handtagshöjd, sänk slangändan långsamt och töm smutsvatten- eller renavtattanken.

Rengöring av smutsvatten- och renavtattanken

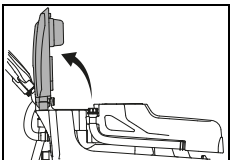

- Öppna tanklocket.

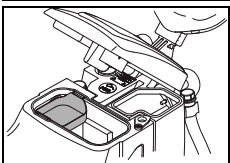

- Ta ut grovsmutskorgen (gul), töm och skölj den ordentligt under rinnande vatten.

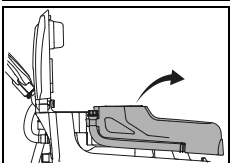

- Ta bort tanken från maskinen.
- Skölj smuts- och renavtattanken grundligt med rent vatten.

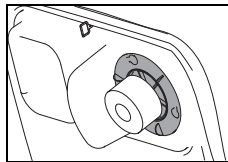

- Ta bort sugfiltret (gult) och avlägsna smuts med en trasa eller en mjuk borste.

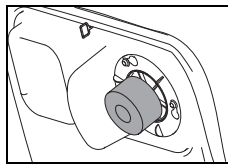

- Kontrollera att flottören fungerar som den ska.



Ett igensatt sugfilter kan ha en negativ inverkan på sugfunktionen.

- Skruva efter tömningen åter på det röda och blå locket och häng tillbaka slangen i hållaren.
- Sätt tillbaka tanken i maskinen.
- Montera grovsmutskorgen (gul) och sugfiltret igen.

Rengöra renavtattankens filter

Rengör renavtattankens filter efter varje avslutat arbete.

Igensatta filter kan förhindra tillförsel av rengöringsmedel och därmed leda till golvskador.

- Maskinen måste vara avstängd (huvudströmbrytaren).

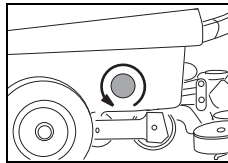

- Skruva ut renavtattankens filter och ta bort det.
- Skölj det grundligt med rent vatten.



Filtret ligger djupare än tankens utlopp. En restmängd av rengöringslösningen rinner ut först när filtret skruvas bort.

- Sätt i filtret igen och skruva fast det.

Borttagning och rengöring av borste



Rengör borsten efter varje rengöringspass.

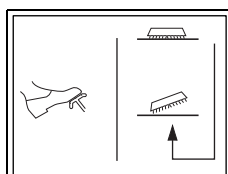

- För att höja verktyget trycker du ner fotspaken tills den hakar i.

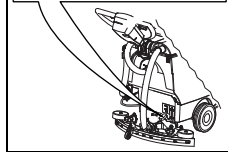

- Roterar verktyget moturs med foten bort från verktygskopplingen.

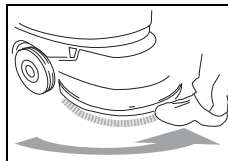

- Rengör verktyget under rinnande vatten.

Rengöring av maskin



Rengör aldrig maskinen med en högtryckstvätt eller en vattenslang.

Vatten som kan ha trängt in i maskinen kan orsaka allvarliga skador på mekaniska eller elektriska delar.

- Torka av maskinen med en lätt fuktad trasa.

Förvaring/parkering av maskin (ur drift)



Maskinen måste vara avstängd (huvudströmbrytaren) och sladden utdragen ur eluttaget.



Förvara maskinen med upplyft sugmunstycke, upplyft borstenhet och öppnat tanklock. Tanken kan då torka och dålig lukt och mögel kan förhindras.

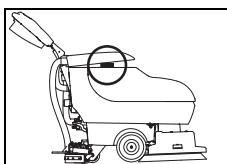

- Lyft tanken och vrid om grovsmutskorgen.
- Sänk tanklocket och sätt det försiktigt på grovsmutskorgen.

Service, underhåll och skötsel

Underhåll av maskinen är en förutsättning för en problemfri drift och lång livslängd.



Endast TASKI originaldelar får användas om alla garantianspråk och ansvarsåtaganden ska gälla!

Teckenförklaring:

◇ = efter avslutat användning, ◇◇ = varje vecka, ◇◇◇ = varje månad, ⊗ = servicelampa

Att göra	◇	◇◇	◇◇◇	⊗	Sida
Töm och rengör smuts- och renavattentanken	•				273
Kontrollera om insugningsfiltret är smutsigt och rengör det vid behov	•				
Rengör alla gulmarkerade delar	•				
Rengör redskap (borste, rondellhållare)	•				273
Rengör sugmunstycket, kontrollera bladen vad gäller slitage och byt vid behov	•				273
Torka av maskinen med fuktig trasa	•				274
Rengör tanklockets tätning, titta efter sprickor och byt vid behov	•				

Serviceintervaller

TASKI-maskiner är högvärdiga maskiner som kontrollerats både på fabrik och av auktoriserade kontrollanter vad gäller säkerhet. Elektriska och mekaniska komponenter utsätts efter en längre tids användning för slitage och föråldring.

- För att upprätthålla driftsäkerheten och insatsberedskapen måste ett servicetillfälle efter 450 arbetstimmar eller mins en gång per år genomföras.



Vid exceptionella anspråk och/eller otillräckligt underhåll krävs det kortare intervall.

Servicecenter

Om du på grund av en driftstörning eller beställning önskar ta kontakt med oss, ska du alltid ange typbeteckning och maskinnummer.

Dessa uppgifter hittar du på typskylten för din maskin. På sista sidan av denna bruksanvisning hittar du adressen till närmaste TASKI-servicepartner.

Bladbyte

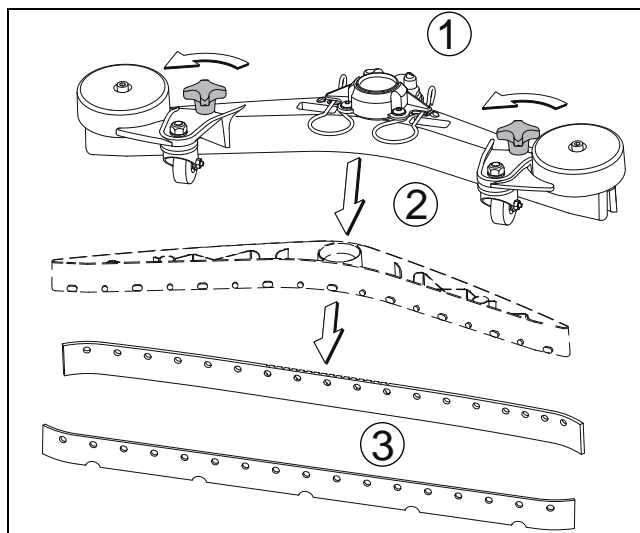

- Skruva upp stjärnskruvarna (1), dra ut rondellkroppen (2) från sugskrapsdelen och ta ut rondellerna (3)
- Nu kan du rotera eller byta rondellerna.
- Sätt tillbaka rondellkroppen (2) i sugskrapsdelen och skruva åter på stjärnskruvarna (1).

Tekniska fel

Tekniska fel	Möjliga orsakar	Problemlösning	Sida
Maskin utan funktion	Sladden sitter inte i eluttaget	• Sätt i sladden i eluttaget.	
	Huvudströmbrytare fränkopplad	• Slå på huvudströmbrytaren	269
	Eluttag eller -kabel defekt	• Kontakta en servicepartner	
Borstenheten eller sugskrapan går inte att stänga av	Fel på elektroniken eller manöverpanelen	• Koppla från maskinen (huvudströmbrytaren) och dra ur sladden ur eluttaget. • Kontakta en servicepartner	269
Borsten roterar inte	Maskinen blev överbelastad, överströmsbrytare	• Släpp brytaren för drift och tryck igen	269
	Motorn är igång men borsten roterar inte	• Drivremmen har gått av • Kontakta en servicepartner	
Dålig sugeffekt, golvet är vått Smutsvattnet sugas inte upp	Borstdrivning avstängd	• Tryck på borstfunktion	269
	Flottören stänger ingångsöppningen på sugenheten (överfyllnadsskydd smutsvattentank)	• Smutsvattentank full, kontrollera • Kontrollera att flottören är funktionsduglig	269
	Sugslangen är inte inkopplad	• Koppla in sugslangen	270
	Sugmunstycket når inte golvet	• Kontrollera att upphängningen till sugmunstycket är funktionsduglig	270
	Bladen är utslitna	• Slitna blad	274
	Slangen eller sugskrapan är igensatt (t.ex. träbitar, tygrester)	• Avlägsna främmande föremål	
	Insugningsfiltret är igensatt	• Avlägsna främmande föremål	269
	Kontrollera om det finns repor/smuts på huvens tätning	• Rengör tätningen eller byt ut om den är defekt	
	Grovsmutskorg full	• Ta ut grovsmutskorgen • Knacka ur grovsmutskorgen och tvätta den under rinnande vatten.	
Ej tillräckligt utsläpp av rengöringslösning	Tanken för rengöringslösning (renvattentank) är tom	• Kontrollera tanken för rengöringslösning (renvattentank) och fyll med vatten	272
	Renvattentankens filter igensatt	• Rengöra renvattentankens filter	273
	Rengöringslösningssknappen avstängd	• Tryck på rengöringslösningssknappen	269
Skum eller vätska kommer ut ur maskinen	Flottör ej funktionsduglig	• Stäng av sugenheten • Kontrollera att flottören är funktionsduglig	

Tekniska data

Maskin	455E					
Arbetsbredd	43					cm
Sugsmunstyckets bredd	69					cm
Mått (L x B x H)	139 x 69 x 110					cm
Maximal maskinvikt driftklar	90					kg
Strömstyrka	220-240V~	110-127V~	220V	100V	100V	AC
Effekt (max)	1500					W
Frekvens	50	60	60	60	50	Hz
Längd nätkabel	25					m
Renvattentank nominell +/- 5 %	22					l

Förmedlat värde enligt IEC 60335-2-72		
Ljudnivå LpA	68	dB(A)
Osäkerhet KpA	3	dB(A)
Totalt vibrationsvärde	<2.5	m/s ²
Osäkerhet K	0.25	m/s ²
Stänkskydd	IPX4	
Skyddsklass	I	

Tillbehör

Artikelnummer	Artikelnamn	
7510829	Rondellhållare (43 cm/17")	1x
8504750	Skurborste nylon 43 cm	1x
8504780	Skurborste nylon abrasiv 43 cm	1x
8504800	Skurborste mjuk (43 cm/20")	1x
8502830	Påfyllningsslang med universal krankoppling	x
	Olika typer av rondeller (polyester brun, blå, röd och kontaktrondell)	x

Transport



Denna maskin får endast lyftas med hjälpmedel (t.ex. billyft, uppkörningsramp etc.)!



Transportera maskinen stående.



Se till att maskinen är fastsurrad och säkrad i transportfordonet.

Avfallshantering



Maskin och tillbehör ska då den tagits ur tjänst och kasserats avfallshandteras enligt de nationella föreskrifterna. Kontakta gärna din Diversey-servicepartner för ytterligare hjälp.

Maskindimensioner

Måtten är i centimeter!

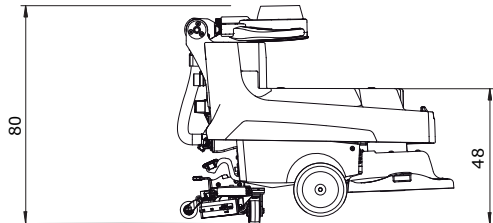
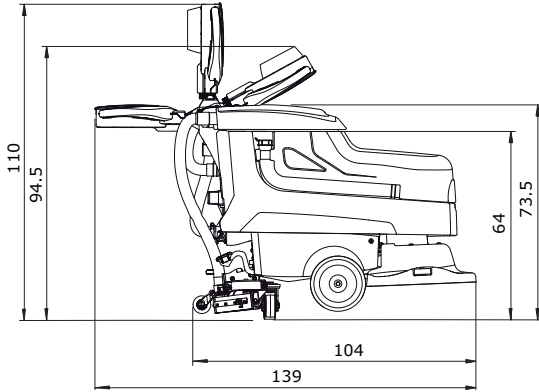
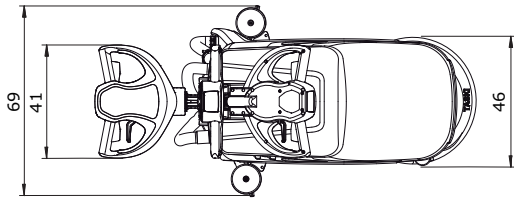

Orijinal Kullanım Talimatlarının Çevirisi

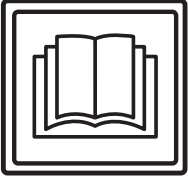

DİKKAT!

ilk kez işleme almadan önce kullanım kılavuzunu ve güvenlik talimatlarını mutlaka okuyunuz.

Bu kullanım kılavuzunu her an inceleyebilmek için özenli bir şekilde saklayın ve daima hazır olarak bulundurun.

İşaret açıklaması



Tehlike:

Uyulmaması durumunda, insanların tehlikeye maruz kalmasına ve / veya büyük maddi hasarlara yol açabilen önemli bilgilere işaret eder.



Dikkat:

Uyulmaması durumunda, arızalar ve maddi hasarlarla sonuçlanabilen önemli bilgileri kapsar.



Bilgi:

Ekonomik kullanım bakımından uyulmaması durumunda arızalara yol açabilen önemli bilgilere işaret eder.

Sırasıyla uygulamanız gereken iş adımlarına işaret eder.

İçindekiler

Güvenlik talimatları	278
Temizlik ürünleri	280
Ek dokümanlar	280
Yapı görünümü	281
İşleme almadan önce	282
İşe başlama	283
Çalışma sonu	284
Servis, bakım ve koruma	286
Arızalar	287
Teknik veriler	288
Aksesuar	288
Taşıma	288
Atığa ayırma	288
Makinenin boyutları	289

Makinenin kullanım amacı

Makineler ticari kullanım için (örn. oteller, okullar, hastaneler, fabrikalar, alışveriş merkezleri, spor salonları v.b.) tasarlanmıştır. Bu kullanım kılavuzuna kesinlikle uyulması koşuluyla sert zemin döşemelerinin sulu temizliğinde kullanılırlar. Bu makineler sadece iç mekanda kullanım için dizayn edilmiştir.



Dikkat:

Makine; cilalama, yağlama, cila uygulama, halı temizleme ve toz emilmesi için kullanılamaz. Bu makine ile parke ve laminat zeminler üzerinde sulu temizlik yapılmasının riski uygulayan kişiye aittir.



Tehlike:

Makinede Diversey tarafından izin verilmeyen değişiklikler, güvenlik işaretlerinin ve CE uygunluğunun iptaline neden olur. Makinenin kullanım amacına aykırı olarak kullanılması, insanların, makinenin ve iş ortamının zarar görmesine yol açabilir. Böyle durumlarda genel olarak tüm garanti ve teminat hakları geçersiz olur.

Güvenlik talimatları

TASKI makineleri, tasarım ve dizaynlarından ötürü AT yönergelerinin belirli temel emniyet ve sağlık gerekliliklerine uygun olup bu nedenle CE işaretini taşırlar.



Tehlike:

Makine, yalnızca kullanımında yeterli eğitimi almış veya uygulama için yeteneklerini kanıtlamış ve bu iş için açıkça görevlendirilmiş kişiler tarafından kullanılmalıdır.



Tehlike:

Makine, çocuklar dahil olmak üzere, düşük fiziksel, algısal veya zihinsel yetenekleri olan veya eksik deneyim ve bilgileri olan kişiler tarafından kullanılmamalıdır.

Makine ile oynamalarının sağlanması için çocuklar gözetilmelidir.



Tehlike:

Makine, patlama tehlikesi bulunan ve kolayca yanabilir maddelerin (örn. benzin, çözücüler, akaryakıt, tozlar, vs.) depolandığı veya işlendiği mekanlarda kullanılmamalıdır.

Elektrikli veya mekanik komponentler bu maddelerin tutuşmasına neden olabilir.



Tehlike:

Makine; zehirli, sağlığa zararlı, asitli veya tahriş edici maddelerin (örn. tehlikeli tozlar, vs.) emilmesi için kullanılamaz. Filtre sistemi, bu tür maddeleri yeterince tutamaktadır.

Uygulayıcının ve üçüncü kişilerin sağlığının olumsuz etkilenmesi muhtemeldir.

**Tehlike:**

Çalışırken yerel koşullara, üçüncü kişiler ve çocuklara dikkat ediniz! Özellikle, örn. kapıların veya yol dönemeçlerinin önünde olduğu gibi, görüşün az olduğu yerlerin yakınında hızın yavaşlatılması zorunludur.

**Tehlike:**

Bu makine ile insanlar veya eşyalar taşınmaz.

**Tehlike:**

Bir hatalı fonksiyon, bir arıza ortaya çıktığında, bir çarpışma veya düşüşten sonra, makine yeniden işleme alınmadan önce yetkili bir uzman tarafından kontrol edilmelidir. Aynı durum, makinenin açık havada kalması, suya daldırılması veya rutubete maruz kalması için geçerlidir.

**Tehlike:**

Takım kapağı, ana kordon veya akım ileten parçaları açan kapaklar gibi, güvenlikle ilgili parçaların hasar görmesi halinde, makinenin çalışmasına hemen ara verilmelidir!

**Tehlike:**

Makine meyilli yerlere bırakılmamalı, park edilmemeli veya depolanmamalıdır.

**Tehlike:**

Makine üzerinde yapılan tüm çalışmalarda makine kapatılmalıdır.

**Tehlike:**

Makine elektromanyetik olarak yüklü alanlarda (Elektromog) kullanılmamalıdır.

**Tehlike:**

Makine ile >2% eğimlerde çalışılmamalıdır.

Direksiyonun eğimlerde aniden çevrilmesi makinenin dengesini bozabilir ve bu nedenle yasaktır. Kaza tehlikesi vardır.

**Dikkat:**

Makine yetkisiz kullanıma karşı korunmalıdır. Makineden uzaklaşmadan önce onu kilitli bir odada saklayın.

**Dikkat:**

Makine yalnızca kuru, tozsuz ortamlarda +10 ilâ +35 derecelerde çalıştırılmalı ve depolanmalıdır.

**Dikkat:**

Makinenin mekanik veya elektrik parçalarında yapılacak onarım çalışmaları, yalnızca bu konuda tüm güvenlik yönetmeliklerini bilen yetkili uzmanlar tarafından uygulanmalıdır.

**Dikkat:**

Sadece bu kullanım talimatlarında aksesuar olarak tanımlanan veya TASKI danışmanı tarafından tavsiye edilen takımlar (fırçalar, pedler veya benzerleri) kullanılmalıdır. Başka takımlar, makinenin güvenlik ve fonksiyonunu kısıtlayabilir.

**Dikkat:**

Kişisel korunma ve kaza önleme ile ilgili ulusal yönetmelikler, ve ayrıca temizlik maddelerinin kullanımına ilişkin üretici bilgileri, tutarlı bir şekilde göz önünde bulundurulmalıdır.

**Dikkat:**

Şebeke prizinin ıslak ellerle takılıp çıkarılması yasaktır!

**Dikkat:**

Tip levhasında belirtilen nominal gerilimin bulunduğunuz yerdeki şebeke gerilimine uygun olup olmadığını kontrol edin!

**Dikkat:**

Şebeke kablosunu dönen takımlardan (fırçalar, pedler veya benzerleri) dolayı ezmemeye, germemeye veya ısı, yağ ve keskin kenarlardan hasarlandırmamaya özen gösterin!

**Dikkat:**

Makineden köpük veya sıvı çıktığı zaman emiş ünitesini hemen kapatın!

**Dikkat:**

TASKI makineleri ve cihazları bilimin güncel durumuna uygun olarak, ortaya çıkan gürültü emisyonlarından veya titreşimlerden bir sağlık riskinin hariç tutulabileceği bir şekilde tasarlanmaktadır. Bkz. Teknik Veriler, sayfa 288.

Temizlik ürünleri



Bilgi:

TASKI makineleri, TASKI temizlik ürünleriyle optimum temizlik sonuçları elde edeceğiniz bir şekilde tasarlanmıştır.

Başka temizlik ürünleri makinede veya çalışma ortamında işletim arızalarına ve hasarlara yol açabilir.

Bu nedenden dolayı sadece TASKI temizlik ürünlerini kullanmanızı tavsiye ediyoruz.

Yanlış temizlik ürünlerinden kaynaklanan arızalar, garanti kapsamına dahil değildir.

Daha detaylı bilgiler için lütfen TASKI servis bayiniz ile bağlantı kurun.

Ek dokümanlar



Bilgi:

Bu makineye ait elektrik şemasını Yedek Parça Listesinde görebilirsiniz.

Daha fazla bilgi için müşteri hizmetleriyle bağlantı kurun.

Yapı görünümü

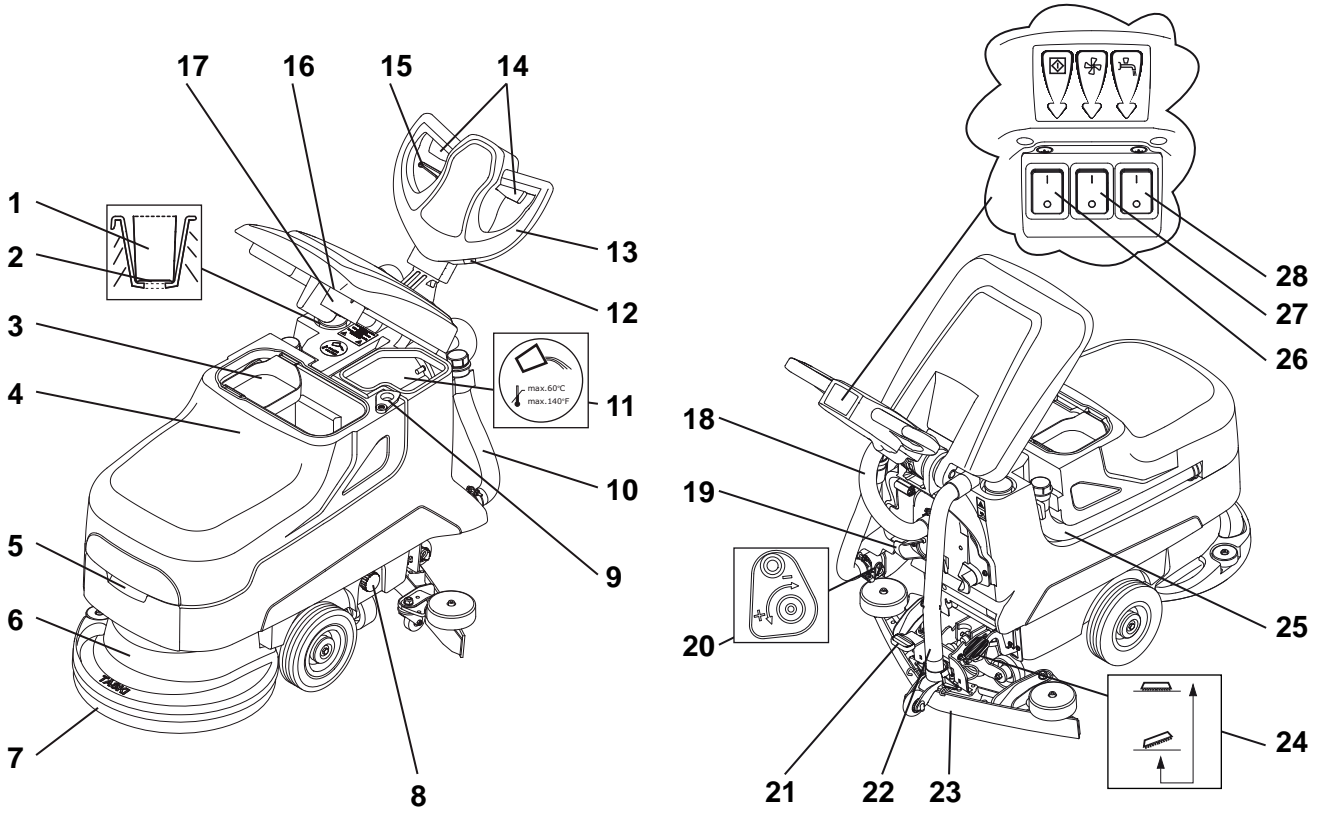

- 1 Dozaj aparatı
- 2 Dolum seviyesi göstergesi
- 3 Kir eleği
- 4 Atık tankı
- 5 Midye kabuğu tip tutamak
- 6 Fırça ünitesi
- 7 Takım (firçalar, pedler, vs.)
- 8 Temiz su tankı filtresi
- 9 Boşaltma deliği
- 10 Temizleme solüsyonu boşaltma hortumu (mavi kapak)
- 11 Temiz su tankı
- 12 Saat sayacı (Opsiyon)
- 13 Sürüş kolu
- 14 Çalıştırma kolu (fırça motorunu aç/kapat)
- 15 Ayarlama levyesi (sürüş kolunun eğimi için)
- 16 Emiş filtresi
- 17 Şamandıra (atık tankı aşırı dolum koruması)
- 18 Emiş hortumu türbini
- 19 Ana kordon için kablo tutucusu
- 20 Su regülasyonu
- 21 Silici başlık ayak pedalı
- 22 Silici başlık emiş hortumu
- 23 Silici başlık
- 24 Takım ayak pedalı
- 25 Atık suyu boşaltma hortumu (kırmızı kapak)
- 26 Ana şalter (AÇIK / KAPALI)
- 27 Emiş ünitesi şalteri
- 28 Temizleme solüsyonu şalteri

İşletime almadan önce

Takımın kullanılması

Kullanmadan önce:

- Fırçanın kırmızı işaretin (fırçanın kıl demeti) veya 1 cm'lik kıl uzunluğunun altına düşmediğini kontrol edin.
- Padi aşınma ve temizlik bakımından kontrol edin.



Dikkat:

Aşınma sınırına ulaşan fırçaları kullanmayın. Bu sınır, kırmızı kıl demetinin uzunluğuyla gösterilmektedir. Aşınmış veya kirlenmiş olan pedleri kullanmayın. Sadece orijinal TASKI takımları kullanın. Buna uyulmadığı takdirde, kusurlu temizlik sonuçları ve zemin hasarları meydana gelebilir.

- Makine kapatılmış olmalıdır (ana şalter).
- Fırça ünitesinin altında takımı pozisyonlandırın.
- Fişi şebeke prizine takın.

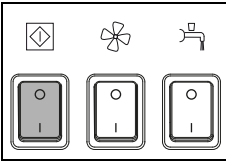

- Makineyi çalıştırın (ana şalter).
Şalter yanar.

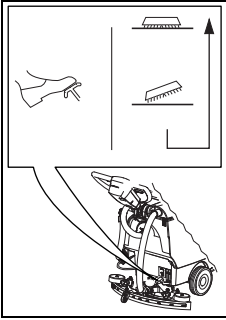

- Ayak manivelasını çözün ve takımı yavaşça indirin.

- Kısa süreli olarak kontrol levyesine basın.
Böylece takım merkezlenir ve yerine bağlanır.



Bilgi:

Fırça aşağıda ise, makine biraz ileri ve geri hareket ettirildiğinde yerine bağlanması kolaylaştırılabilir.

Silici başlığın monte edilmesi

- Makine kapatılmış olmalıdır (ana şalter).
- Silici başlığı (2) başlık tutucusunun (1) altına pozisyonlandırın.

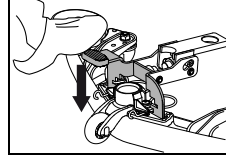
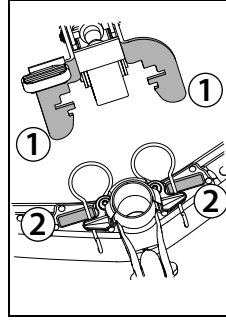

- Başlık tutucusu kilitlenene kadar ayak manivelasını aşağıya doğru bastırın.
- Emiş hortumunu başlık bağlantısına takın.

Temiz su tankının doldurulması



Dikkat:

Maksimum kabul edilebilir su sıcaklığı 60 °C/140 °F.

Diversey soğuk su kullanılmasını tavsiye eder, zira sıcak su zemine temas ettiğinde hemen zeminin sıcaklığını alır ve bu nedenle bir yarar getirmez.

- Makine kapatılmış olmalıdır (ana şalter).
- Tank kapağını açın.

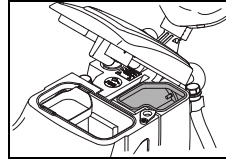
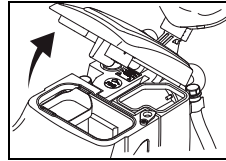

- Temiz su tankına su doldurun.

Dozaj



Dikkat:

Kimyasal ürünlerle çalışırken eldivenler, koruyucu gözlük ve uygun (koruyucu) iş kıyafeti giyilmelidir!



Bilgi:

Yalnızca Diversey firmasının tavsiye ettiği kimyasal ürünleri kullanın ve ürün bilgisini mutlaka dikkate alın.



Tehlike:

Uygun olmayan ürünlerin (bunlardan bazıları klor, asit veya çözücü içeren ürünlerdir) bir sağlık tehdidine ve ayrıca makinede ağır zararlara yol açabilir.



Bilgi:

Doğru bir dozaj için doz ölçeğindeki skalyı kullanın.

Tanktaki dolun seviyesi işareti doz ölçeğindeki işarete uygundur. Makine tipi doz ölçeğinde belirtilmiştir!

Dozaj örnekleri:

Ürünün ambalajı üzerindeki bilgi		Tank içeriği	Her tank dolusu için ürün miktarı
0.25%	10l suya 25 ml	22l	50ml = 0.05l
0.5%	10l suya 50 ml	22l	100ml = 0.1l

- Doz ölçüğüne uygun ürünü doldurun ve içeriği temiz su folyo tankına dökün. İstenen dozaj elde edilene kadar işlemi tekrarlayın.
- Dozaj işlemi sona erdikten sonra doz ölçüğü temiz su folyo tankının içerisinde kalır.

Ön temizlik



Dikkat:

Mevcut olabilen cisimleri (ahşap, metal parçalar vs.) temizleme alanından uzaklaştırın.

Cisimler, dönen aletten dolayı geri fırlatılabilir ve o esnada insanlarda ve çevrede hasar yaratabilir.

İşe başlama



Dikkat:

Bu makine ile çalışırken daima sağlam tabanlı ayakkabılar ve uygun iş kıyafeti giymesi gerekir!



Dikkat:

Boş bir alanda ilk sürüş denemelerine başlayarak öncelikle makineye alışın.

Temizlik başlangıcı

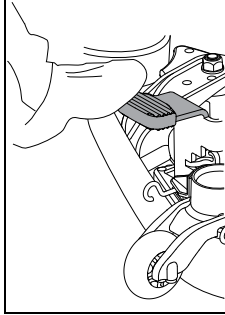

- Silici başlığı indirin.



- Fişi şebeke prizine takın.

- Makineyi çalıştırın (ana şalter).
Şalter yanar.

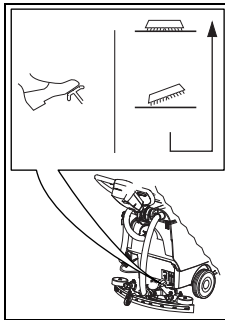

- Ayak manivelasını çözün ve takımı yavaşça indirin.

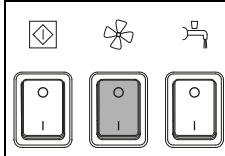

- Emiş ünitesi şalterine basın.
Şalter yanar.

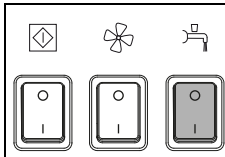

- Temizleme solüsyonu şalterine basın.
Şalter yanar.

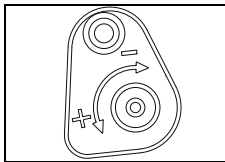

- Miktar regülasyonu ile temizleme solüsyonunu dozajlayın.



Bilgi:

Diversey, doğru ürün dozaj miktarı belirlenerek kalıcı bir çalışma yapılmasını önermektedir. Düşük veya aşırı bir dozajdan dolayı tatmin edici olmayan temizleme sonuçlarına yol açılır.

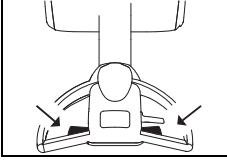

- Makine kolundaki çalıştırma koluna basın.
Takım dönmeye başlar ve temizleme solüsyonu beslemesi başlatılır.

Temizleme yöntemi

Direkt temizleme yöntemi:

Tek bir işlemde ovalama ve emme.

Dolaylı temizleme yöntemi:

Temizleme solüsyonunu uygulayın, ovalama ve emme işlemleri birden fazla çalışma adımında gerçekleşir.



Bilgi:

Dolaysız ve dolaylı çalışma metodu hakkında daha kesin detayları ilgili metotlar kartında bulabilirsiniz.

Daha detaylı bilgiler için lütfen TASKI danışmanınız ile bağlantı kurun.



Bilgi:

Bazı durumlarda, zemin döşemesi/kirlenme ve temizlik ürünün özel bir kombinasyonu mevcut olduğunda makine idaresi olumsuz etkilenebilir.

Opsiyonel olarak tedarik edilebilen tekerlemlerle makinenin zemindeki çekişi iyileştirilebilir. Lütfen TASKI müşteri danışmanınızla görüşün.

Temizleme solüsyonunun ilave edilmesi



Dikkat:

Temizleme solüsyonu olmadan çalışıldığında zemin hasarına yol açılabilir.



Bilgi:

Pompadan gelen bir takırtı sesi temiz su tankının boş olduğunu bildirir.



Dikkat:

Pompa asla uzun süreliğine kuru çalıştırılmamalıdır.

- Makine kapatılmış olmalıdır.
- Tank kapağını açın.
- Temiz su tankına su doldurun, bkz. sayfa 282.
- Temizlik ürününü doz ölçüğüyle ilave edin.
- Tank kapağını kapatın.

Atık tankı dolu

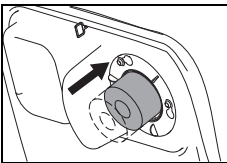

- Atık tankı dolu olduğu zaman şamandıra emiş filtresine çekilir.
Emicinin devir sayısının yükselmesi ile ses değişikliği ve ayrıca suların yerde kalması bu durumu size bildirir.

- Atık tankını boşaltın, bkz. sayfa 285.

Çalışma sonu

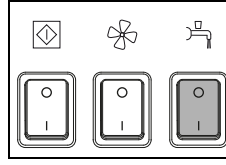

- Temizleme solüsyonu şalterine basın.
Temizleme solüsyonunun beslemesi durdurulur.

- Birkaç metre daha sürün.

Bilgi:



Özellikle TASKI contact pedlerinde bu önemlidir!

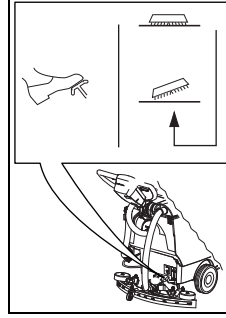

- Takımı kaldırmak için ayak manivelasını aşağıya doğru bastırın ve kilitleyin.

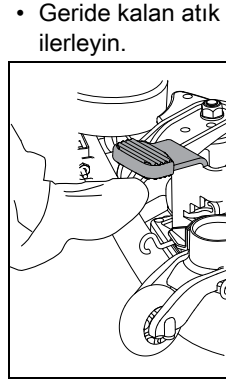

- Geride kalan atık suyun çekilmesi için birkaç metre daha ilerleyin.

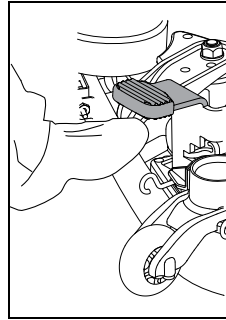

- Silici başlığı kaldırın.

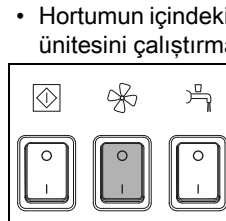

- Hortumun içindeki geri kalan atık suyun emilmesi için emiş ünitesini çalıştırmaya devam edin.

- Emiş ünitesi şalterine basın.
Emme motoru kapanır.

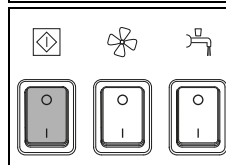

- Makineyi kapatın (ana şalter) ve fişi prizden çekin.



Dikkat:

Boşaltma ve temizlik için aşağıda belirtilen adımlarda, makine her zaman kapatılmış olmalı (ana şalter) ve şebeke prizinden fiş çekilmelidir.

Silici başlığın çıkartılması ve temizlenmesi

- Başlık bağlantısından emiş hortumunu çekip alın.
- Silici başlığı ayakla kaldırın.

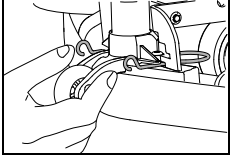
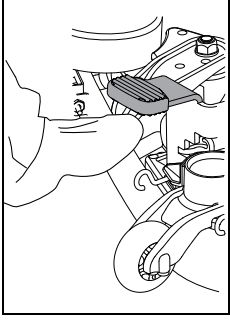

- Kilit yaylarını bir araya bastırın. Silici başlık böylece çözülür ve başlık tutucusundan çıkartılabilir.

- Silici başlığı musluk suyunun altında bir fırçayla temizleyin.

Bilgi:



Sadece temizlenmiş ve sağlam silecek bıçaklarıyla optimum bir emme sonucu elde edilir!

Atık ve temiz su tanklarının boşaltılması ve temizlenmesi



Bilgi:

Atığın veya temizleme solüsyonunun bertarafı ulusal yönetmeliklere uygun olarak gerçekleştirilmelidir.



Bilgi:

Atık tankını boşaltırken temizlik maddesi üreticisinin kişisel koruyucu donanımla ilgili talimatlarına uyunuz.

Şu prosedürü uygulayın:

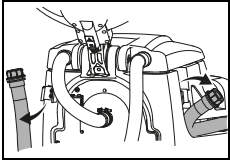

- Boşaltma hortumunu tutucudan dışarı alın.

- Tutamak yüksekliğinde kırmızı veya mavi kapağı açın, hortum ucunu yavaşça indirin ve atık tankını veya temiz su tankını boşaltın.

Atık ve temiz su tanklarının temizlenmesi

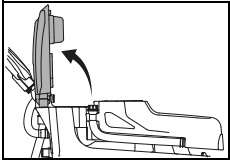

- Tank kapağını açın.

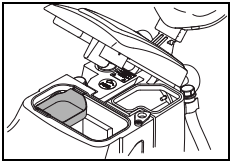

- Kir eleğini (sarı) dışarı alın, boşaltın ve musluk suyunun altında yıkayıp durulayın.

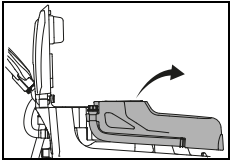

- Tankı makineden alın.
- Atık ve temiz su tanklarını temiz suyla iyice çalkalayınız.

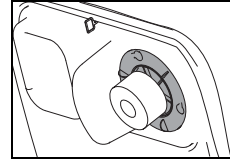

- Emiş filtresini (sarı) çıkartın ve kırı bir bezle veya yumuşak bir fırçayla gidirin.

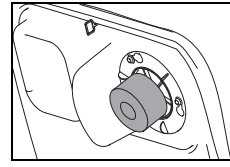

- Şamandırayı sağlamlığı bakımından kontrol edin.



Dikkat:

Tıkalı bir emici filtre, emiş gücünü etkileyebilir.

- Boşaltma sonrasında kırmızı ve mavi kapağı tekrar yerine vidalayın ve hortumu bağlama bileziğinin içine geri asın.
- Tankı tekrar makinenin üzerine yerleştirin.
- Kaba pislik sepetini (sarı) ve emiş filtresini tekrar monte edin.

Temiz su tankı filtresinin temizlenmesi

Her iş sonunda temiz su tankı filtresini temizleyin.

Tıkanmış filtreler, temizlik maddesi beslemesini engelleyebilir ve bu nedenle zemin hasarına yol açabilir.

- Makine kapatılmış olmalıdır (ana şalter).

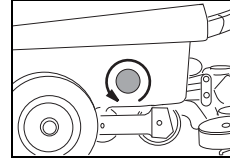

- Temiz su tankı filtresini çevirip açın ve çıkartın.
- Bunu temiz suyla iyice çalkalayınız.



Bilgi:

Filtre tankın çıkışından daha altta bulunur. Temizleme solüsyonunun bir artık miktarı ancak filtre sökülürken dışarı akacaktır.

- Filtreyi tekrar takın ve çevirerek kapatın.

Takımın çıkartılması ve temizlenmesi



Bilgi:

Her temizleme çalışmasının sonunda takımı temizleyin.

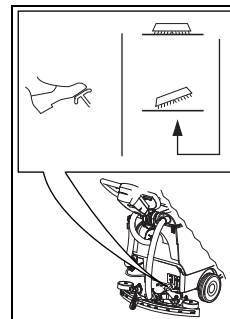

- Takımı kaldırmak için ayak manivelasını aşağıya doğru bastırın ve kilitleyin.

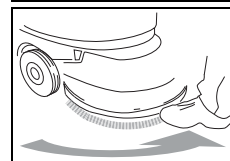

- Takımı ayakla saat yönünün tersine takım kavramasından öteye çevirin.

- Takımı musluk suyu altında temizleyin.

Makinenin temizlenmesi



Dikkat:

Makineyi asla yüksek basınçlı temizleyiciyle veya su jetiyle temizlemeyin.

Makineye sızan su, mekanik veya elektrikli parçalarda ciddi hasara neden olabilir.

- Makineyi nemli bir bezle silin.

Makinenin depolanması / park edilmesi (işletim dışında)



Bilgi:

Makine kapatılmış olmalı (ana şalter) ve fiş prizden çekilmelidir.



Bilgi:

Makineyi, kaldırılmış silici başlık, kaldırılmış takım ve açık tank kapağıyla depolayın. Tank bu şekilde kuruyabilir. Bu yolla küf mantarlarının ve kötü kokularının oluşması engellenebilir.

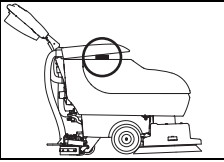

- Tankı kaldırın ve kir eleğini çevirin.
- Tank kapağını indirin ve dikkatlice kir eleğine yerleştirin.

Servis, bakım ve koruma

Makinenin bakımı, kusursuz bir işleyişin ve uzun bir ömür süresinin ön koşuludur.



Dikkat:

Sadece TASKI orijinal parçalar kullanılabilir, aksi halde her türlü garanti ve sorumluluk haklarının iptaline sebep olunur!

İşaret açıklaması:

◇ = Her temizlik sonunda, ◇◇ = her hafta,
◇◇◇ = her ay, ⊗ = servis lambası

Faaliyet	◇	◇◇	◇◇◇	⊗	Sayfa
Atık ve temiz su tanklarının boşaltılması ve temizlenmesi	•				285
Emiş filtresinin kirliliğini kontrol edin / temizleyin	•				
Sarı işaretli tüm parçaları temizleyin	•				
Takımların temizlenmesi	•				285
Silici başlığı temizleyin, silecek bıçaklarının aşınmasını kontrol edin ve gerekirse değiştirin	•				285
Makineyi nemli bezle silin	•				286
Tank kapağının fitil contasının temizlenmesi ve çatlak kontrolünün yapılması, gerekirse değiştirilmesi	•				

Servis aralıkları

TASKI makineleri, fabrikada ve yetkili denetmenler tarafından güvenlikleri açısından kontrol edilmiş olan yüksek nitelikli makinelerdir. Elektrikli ve mekanik bileşenler, uzun süreli bir kullanımdan sonra aşınma ve yaşlanmaya tabidir.

- İşletim güvenliğinin ve kullanıma hazır durumu için, bakım göstergesi yandığı anda (fabrika ayarı 450 çalışma saatleri) veya yılda en az bir kez bir servis yapılmalıdır.



Bilgi:

Olağanüstü iş yüklerinde ve/veya yetersiz bakımda daha kısa aralıklar gereklidir.

Servis merkezi

Bir işletim arızası veya sipariş nedeniyle bizimle bağlantı kurduğunuzda daima tip adını ve makine numarasını belirtin.

Bu bilgileri makinenizin tip levhasında görebilirsiniz. Bu kullanım kılavuzunun son sayfasında size en yakın TASKI servis bayisinin adresini bulabilirsiniz.

Silecek bıçağı değişimi

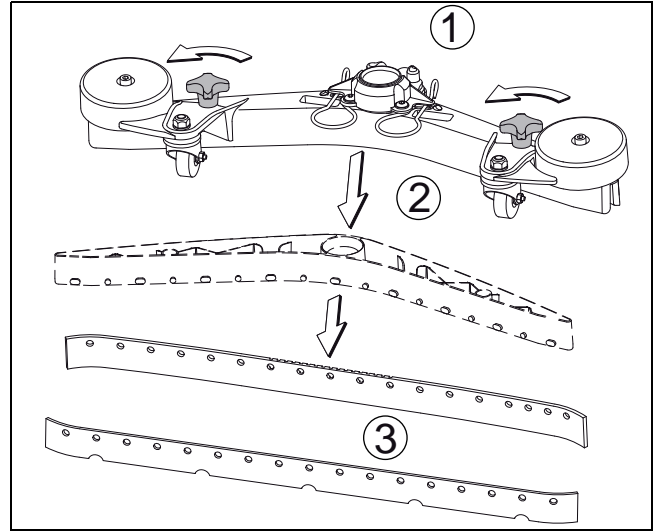

- Yıldız topuzlu vidaları (1) sökün, silecek bıçağı gövdesini (2) silici başlık gövdesinden dışarı çekin ve silecek bıçaklarını (3) çıkartın
- Şimdi silecek bıçaklarını çevirebilir veya değiştirebilirsiniz.
- Silecek bıçağı gövdesini (2) tekrar silici başlık gövdesinin içine takın ve yıldız topuzlu vidaları (1) yeniden vidalayın.

Arızalar

Arıza	Olası neden	Arızanın giderilmesi	Sayfa
Makine fonksiyonsuz	Fiş şebeke prizine takılmadı	• Fiş şebeke prizine bağlayın.	
	Ana şalter kapalı	• Ana şalteri açın	281
	Şebeke fişi veya kablo arızalı	• Servis bayisine başvurun	
Fırça ünitesi veya emiş ünitesi kapanmıyor	Elektronikte veya kumanda tablosunda hata	• Makineyi kapatın (ana şalter) ve fiş şebeke prizinden çekin. • Servis bayisine başvurun	281
Fırça dönmüyor	Makine aşırı yüklendi, aşırı akım koruması	• Tahrik şalterini serbest bırakın ve tekrar basın	281
	Motor dönüyor, takım dönmüyor	• Tahrik kayışı koptu • Servis bayisine başvurun	
Zayıf emiş gücü Zemin ıslak kalıyor Atık suyu emilmiyor	Emiş ünitesi açılmadı	• Emiş ünitesi butonuna basın	281
	Şamandıra emiş ünitesindeki giriş ağzını kapatıyor (atık tankı aşırı doluluk koruması)	• Atık tankı dolu, kontrol edin • Şamandıranın işlevselliğini kontrol edin	281
	Emiş hortumu takılmadı	• Emiş hortumunu takın	282
	Silici başlık zeminde değil	• Silici başlık askısının işlevselliğini kontrol edin	282
	Silecek bıçakları aşınmış	• Silecek bıçağını değiştirin	286
	Hortum veya silici başlık tıkalı (örn. talaşlar, kumaş artıkları)	• Yabancı cisimlerin bertaraf edilmesi	
	Emici filtre tıkanmış	• Yabancı cisimlerin bertaraf edilmesi	281
	Tank kapağı contasında çatlak/kir kontrolü yapın	• Contayı temizleyin veya arızalıysa değiştirin	
	Kir eleği dolu	• Kir eleğini çıkarın • Kir eleğini silkeleyin ve musluk suyunun altında yıkayın	
Temizleme solüsyonu çıkışı yeterli değil	Temizleme solüsyonu tankı (temiz su tankı) boş	• Temizleme solüsyonu tankını (temiz su tankı) kontrol edin ve suyla doldurun	284
	Temiz su tankı filtresi tıkanmış	• Temiz su tankı filtresinin temizlenmesi	285
	Temizleme solüsyonu tuşu kapalı	• Temizleme solüsyonu tuşuna basın	281
Makineden köpük veya sıvı çıkıyor	Şamandıra işler durumda değil	• Emiş ünitesini kapatın • Şamandırayı işler durumda olup olmadığı yönünden kontrol edin	

Teknik veriler

Makine	455E					
Çalışma genişliği	43					cm
Silici başlığın genişliği	69					cm
Boyutlar (U x G x Y)	139 x 69 x 110					cm
İşletime hazır makine ağırlığı maksimum	90					kg
Nominal voltaj	220-240V~	110-127V~	220V	100V	100V	AC
Nominal anma gücü	1500					W
Frekans	50	60	60	60	50	Hz
Ana kordon uzunluğu	25					m
Temiz su tankı nominal +/- %5	22					l

IEC 60335-2-72 standardına göre belirlenen değerler		
Ses basıncı seviyesi LpA	68	dB(A)
Belirsizlik KpA	3	dB(A)
Toplam titreşim değeri	<2.5	m/s2
Belirsizlik K	0.25	m/s2
Su sıçraması koruması	IPX4	
Koruma sınıfı	I	

Aksesuar

No.	Ürün	
7510829	Sürüş diski 43 cm	1x
8504750	Ovalama fırçası, naylon 43 cm	1x
8504780	Ovalama fırçası, naylon aşındırıcı 43 cm	1x
8504800	Ovalama fırçası, yıkanmış beton 43 cm	1x
8502830	Üniversal Revoflow su mekanizmalı doldurma hortumu	x
	Çeşitli pedler (Polyester kahverengi, mavi, kırmızı ve temas pedi)	x

Taşıma



Dikkat:

Makine sadece yardımcı gereçlerle kaldırılmalıdır (örn. kaldırma platformu, çıkış rampası vs.)!



Bilgi:

Makineyi dik konumda taşıyın.



Bilgi:

Makinenin nakliye aracı içerisinde bağlı ve sabitlenmiş olmasına dikkat edin.

Atığa ayırma



Bilgi:

Makine ve aksesuarları söküldükten sonra ulusal yönetmelikler gereğince usulüne uygun bir şekilde atığa ayrılmalıdır. Diversey servis bayinizden bu konuda yardım talep edebilirsiniz.

Makinenin boyutları

Ölçüler santimetre cinsindedir!

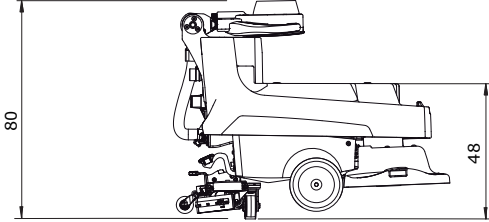
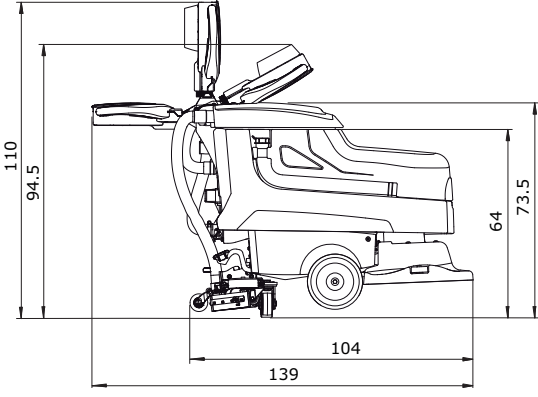
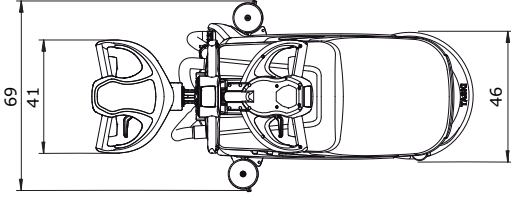

使用说明原稿译文

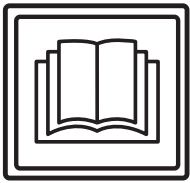

注意！

首次设备调试前请务必仔细阅读操作说明书与安全技巧。

请妥善保管好该操作说明书并随身携带以便查询。

标示解释



小心：

将不遵守操作说明导致人员损伤与 / 或财产损失的重要说明标记出来。



注意：

将不遵守操作说明导致设备故障与 / 或财产损失的重要信息标记出来。



提示：

从经济效用角度将不遵循操作说明导致设备故障的重要说明标记出来。

标记出必须按照顺序操作的工作流程。

目录

安全技巧	290
清洁产品	291
其他扩展文档	291
结构概述	292
调试前	293
启动工作	294
工作尾声	295
售后服务、维护与保养	296
故障	298
技术资料	299
配件	299
运输	299
报废	299
设备尺寸	300

常规应用

该设备仅限商业用途（例如酒店、学校、医院、工厂、商场、体育馆等场所）。严格依照本操作说明书要求用于硬木地板的湿洗用途。该设备仅限设计用于室内使用。



注意：

该设备不得用于抛光，打蜡，地毯清洗以及吸尘。采用本设备对实木复合地板与强化地板进行湿洗操作，其风险由个人承担。



小心：

未经 Diversey（泰华施）授权，自行对设备更改将视为解除安全标志及 CE 认证协议。违反常规规定操纵该设备可能会导致人员，设备以及工作环境的损害与破坏。一旦发生上述情况将丧失所有保证及保修索赔权利。

安全技巧

TASKI 设备的设计与结构型式符合欧盟相关基础安全与健康规定，并配有 CE 标识。



小心：

操作该设备的工作人员应当接受充分的培训，具有或已经证明具有相关能力及授权。



小心：

该设备不得由身体、感官或心理能力缺失或缺乏经验和知识的人员操作，例如儿童。

注意避免儿童勿玩该设备。



小心：

该设备不得在存放或加工易燃易爆物质（例如汽油，溶剂，燃料油以及灰尘等）的环境内使用。

该设备的电子或机械装置可能会导致上述易燃易爆物质的燃烧与爆炸。



小心：

该设备不得用来吸收有毒，有害人身健康，具有腐蚀性或刺激性物质（例如有害灰尘等）。该设备的过滤系统无法有效控制上述类型的物质。

上述情况下无法避免对操作元及第三方身体健康所导致的危害。



小心：

工作过程中应注重地方环境，防止对第三方与孩童造成损伤！尤其在盲区附近，例如门前或是角落处必须放慢操作速度，注意安全。



小心：

该设备不得用于承载其他人员与物品。



小心：
若出现故障，损坏以及在碰撞与跌落后必须由授权的专业人员进行重新调试。若该设备置于室外，浸水以及暴露在湿度大的环境下，同样必须由授权的专业人员进行重新调试。



小心：
若与安全相关的配件，如刷地装置保护层，电源线或与电流输送部件相连的保护层发生损坏时，应立即停止设备运转！



小心：
不得倾斜放置、停靠或搁置该设备。



小心：
在对该设备内部工作操作前，必须切断设备电源。



小心：
该设备不得用于电磁辐射的环境（电磁辐射污染）内。



小心：
该设备不得用于倾斜地面的清洗用途 >2%。
倾斜地面急转弯可能会影响设备的稳定性并导致设备故障。操作可能导致意外事故危害。



注意：
该设备不得用于非常规用途。使用结束后确保设备锁在封闭空间内。



注意：
该设备仅在干燥无尘的环境下运转和置放，温度范围在 +10 至 +35 摄氏度。



注意：
该设备的机械或电子零件仅能由熟悉相关安全规定的授权专业人员进行维修。



注意：
该设备仅能使用操作说明书中确认为合规配件（刷子、板子或其他类似配件）或是经 TASKI 顾问推荐的工具。其他工具可能会损害设备的安全与功能。



注意：
在操作该设备过程必须始终注重人员保护，事故防范以及有关清洁剂使用的制造商规定。



注意：
禁止用湿手插拔电源插头。



注意：
使用前检查设备铭牌上的额定电压是否与您所在地区的电压一致！



注意：
注意不要将电源线与选转性的工具缠在一起（刷子、垫或类似用具），或是压伤、强拉或高温、腐蚀性油液以及尖锐的棱角损坏电源线！



注意：
当设备内喷出泡沫或液体时，应立即关闭抽吸总成装置。



注意：
TASKI 设备与装置在设计过程中应按照当前技术水平避免因噪声与振动所造成的人身健康的损害。
详见技术信息页 299。

清洁产品



提示：
TASKI 设备在设计过程中应注重实现 TASKI 清洁产品实现最佳清洁效果。其他清洁产品可能会给设备或工作环境造成故障与损害
因此，我们推荐采用 TASKI 生产的清洁产品。
由于采用错误清洁产品所造成的设备故障不在厂家保修的范围内。

更加详细的信息请与售后服务合作伙伴取得联系。

其他扩展文档



提示：
该设备的电气计划详见备件清单。
请与售后服务联系获取更多信息。

结构概述

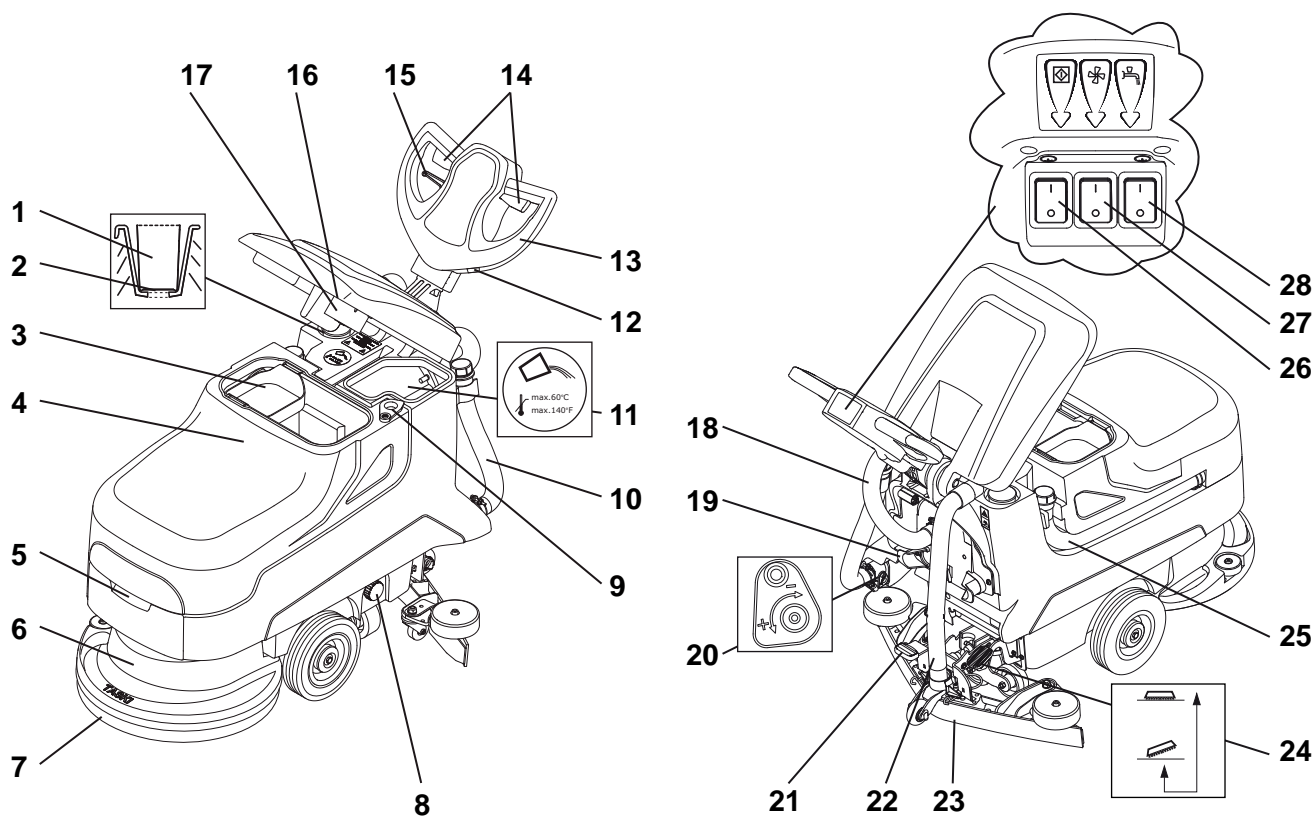

- 1 剂量辅助
- 2 装料高度显示屏
- 3 粗杂物篮
- 4 污水箱
- 5 手扣斗
- 6 装配刷地装置
- 7 工具 (刷子、垫等)
- 8 净水箱过滤器
- 9 排水孔
- 10 排水软管清洗解决方案 (蓝盖)
- 11 净水箱
- 12 工作时间记录器 (可选)
- 13 移动扶手
- 14 变速杆 (发动机 启动 / 关闭)
- 15 (用于导向杆倾斜的) 调整杆
- 16 进气滤清器
- 17 浮标 (污水箱 溢出保护)
- 18 软管 涡轮机
- 19 线缆支架
- 20 水调节
- 21 脚踏板 吸嘴
- 22 软管 吸嘴
- 23 吸嘴
- 24 工具脚踏板
- 25 污水排水软管 (红盖)
- 26 主开关 (开 / 关)
- 27 抽吸总成开关
- 28 清洁剂开关

调试前

安装刷地装置

安装前检查设备：

- 毛刷不得超过红色标记线（猪鬃毛）或超过毛刷长度 1 厘米。
- 使用前注意衬垫的耗损与清洁情况。



注意：

当毛刷达到磨损极限后不得再继续使用毛刷。红色猪鬃毛的长度表示磨损程度。当衬垫磨损或弄脏后不得再继续使用衬垫。仅使用 TASKI 原厂刷地装置。不遵守规定事项可能会导致不理想的清洗效果，甚至是损坏饰面薄膜。

- 设备必须切断电源（主开关）。
- 工具被安置在工作总成下面。
- 将插头插入电源插座。

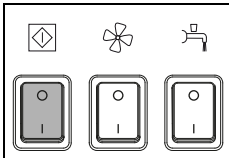

- 启动设备。
开关亮起。

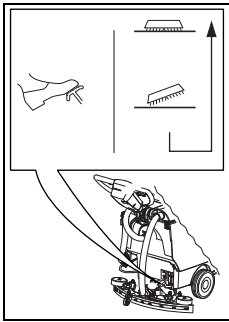

- 释放踏板使工具缓慢下降。

- 短暂按下控制杆。

从而使工具位于中心位置并联接。

提示：



刷地装置位于底部时可通过小幅度前后移动缓慢释放联接。

安装吸气嘴

- 设备必须切断电源（主开关）。

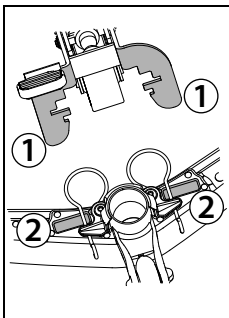

- 将喷嘴（2）安装在喷嘴支架（1）下方。

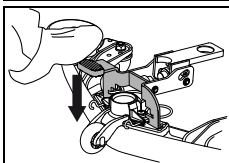

- 踩下脚踏板直到与吸嘴支架齿合。
- 将吸水软管放置在喷嘴套管内。

淡水水箱注水



注意：

可允许的最高水温为 60 °C/140 °F。

由于底座接触板会立即吸收水箱中热水的热量而使底座升温，对底座毫无益处，因此 Diversey（泰华施）推荐使用冷水。

- 设备必须切断电源（主开关）。

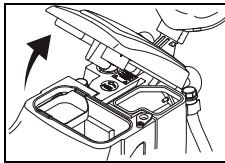

- 打开水箱盖。

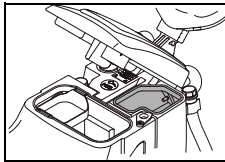

- 向净水箱内注水。

剂量



注意：

处理化学物质时佩戴好手套，护目镜以及相应的（安全防护）工作服！



提示：

仅使用 Diversey（泰华施）推荐的化学产品并注意产品的信息说明。



小心：

使用不当产品（例如含氯、酸性或溶剂成分的产品）可损害人员健康及导致设备严重受损。



提示：

为精确控制剂量，注意计量杯上的刻度。水箱上的水位线标记应符合计量杯上的刻度。计量杯上已注明了设备型号！

剂量范例：

说明详见产品包装		水箱容量	水箱灌注的产品容量
0.25%	25 ml 药剂与 10l 水混合	22l	50ml = 0.05l
0.5%	50 ml 药剂与 10l 水混合	22l	100ml = 0.1l

- 将化学产品注入到给料（剂量）杯内，然后再将其倾斜导入到淡水水箱内。重复上述程序直至达到所需剂量。
- 给料与称取剂量后将给料杯放回到淡水水箱内。

预清洗



注意：

清洁表面的任何对象（木材、金属等）。

可能引发的旋转刷地装置和对人和环境造成损害。

启动工作



注意：
操纵该设备时应始终穿戴防滑工作鞋与适宜的工作服！



注意：
首先熟悉设备，然后将设备放置在空旷场地上执行试运行！

启动清洁工作

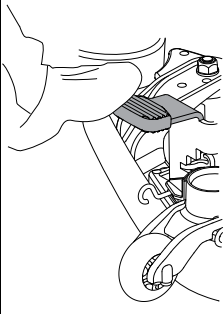

• 放下吸嘴。

• 将插头插入电源插座。

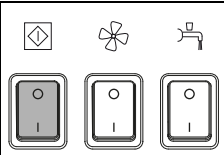

• 启动设备。
开关亮起。

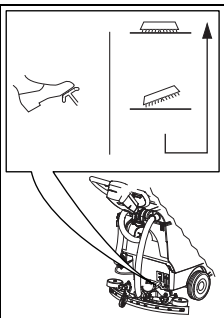

• 释放踏板使工具缓慢下降。

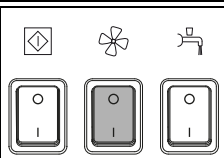

• 按下吸气总成开关。
开关亮起。

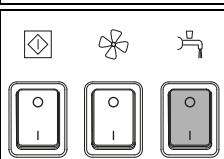

• 按下吸气总成开关。
开关亮起。

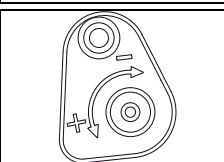

• 使用剂量调节配制清洁剂。



提示：
Diversey 公司建议正确选择产品用量以保证持续工作。洗涤剂过量或不足导致令人不满意的清洁效果。

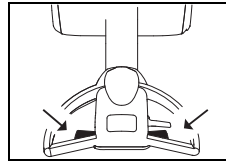

• 按压操纵杆上的控制杆。
刀具开始旋转，清洁剂输液启动。

清洁方式

直接工作方式：
在单个工作流程中直接擦洗和吸净

间接工作方式：
在多个工作流程中直接擦洗和吸净



提示：
更多有关直接或间接工作模式的信息请详见对应页面。
更加详细的信息请与售后服务合作伙伴取得联系。



提示：
在某些情况下混合地板 / 污染与清洁产品会影响设备的运转。
通过选配轮可改善设备与地板的摩擦力。
如有疑问请联系 TASKI 售后服务顾问

清洁溶剂的补料



注意：
未添加清洁溶剂进行清洗工作可造成地板损伤。



提示：
从泵的拍击振动噪声指出淡水箱为空



注意：
水泵不得长期干燥运行。

- 设备必须切断电源。
- 打开水箱盖。
- 向淡水水箱内注水，详见页面 293。
- 借助给料杯将清洁溶剂倒入水箱。
- 关上水箱盖。

污水箱 已满

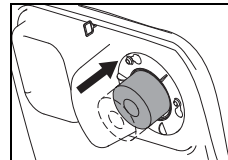

• 污水箱满溢时浮标被吸入到抽吸过滤器。
更改声音通过增加吸速度和地上指出离开水面。

• 清空污水箱的说明详见页面 295。

工作尾声

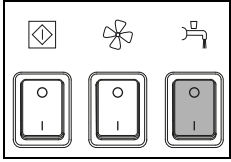

- 按下吸气总成开关。
停止清洁溶剂进料

- 继续行驶若干米。

提示：



TASKI 接触衬垫格外重要！

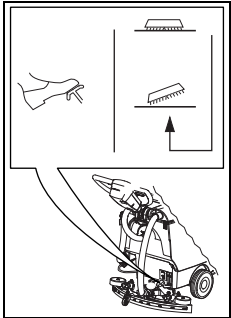

- 启动工具须向下踩脚踏板至扣合。

- 继续行驶，使剩余污水充分吸收。
- 重新提起喷嘴。

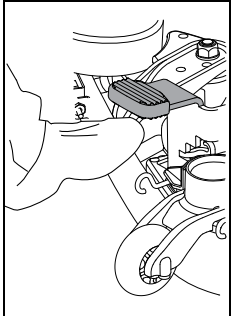

- 继续让抽吸总成运行直至软管中的污水吸干。

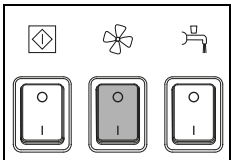

- 按下吸气总成开关。
关闭吸气马达

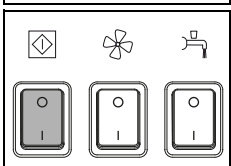

- 切断设备电源（主开关）并拔出插头。



注意：

按下列步骤操作清空与清洗设备时，必须始终保证设备关闭（主开关）并拔掉插座上的设备插头。

拆卸并清洗吸气嘴

- 将软管从喷嘴套管中拔出。
- 用脚将喷嘴提起。

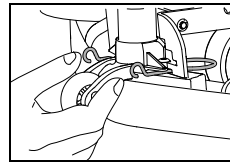
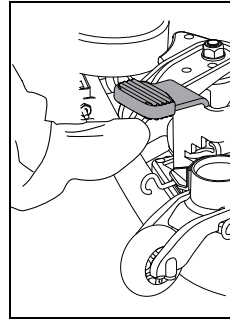

- 将止动弹簧压紧。从而解开吸气嘴的锁定，并从吸嘴支架上取下。

- 用流水冲洗吸气嘴，同时借助毛刷清洗。

提示：



仅当采用合适无损的薄片才能实现最佳的吸尘效果！

清空和清洗污水箱与淡水水箱

提示：



污水与清洁溶剂的处理必须遵守国家相关的规定。

提示：



在清空水箱前注意清洁溶剂生产商所规定的工作人员保护措施条款。

按下列步骤操作：

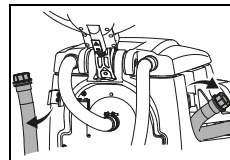

- 从支架上取下排水导管。

- 打开红色或蓝色盖子至把手高度，缓慢放下软管尾端并排净污水或净水箱。

清洗污水箱与淡水水箱

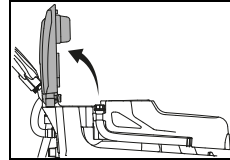

- 打开水箱盖。

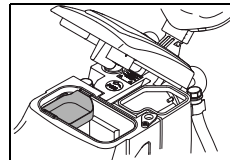

- 取出粗灰尘过滤器（黄色），清空过滤器并用清水进行基本的冲洗。

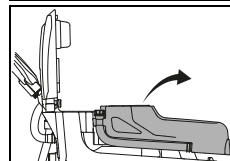

- 取下设备水箱。
- 彻底清洗掉污垢和新鲜水箱用干净的水。

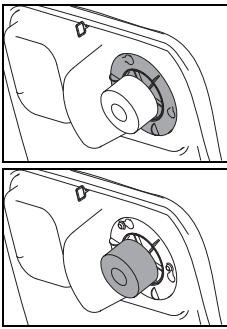

- 取下（黄色）抽吸过滤器，用抹布或软刷擦除污渍。
- 控制浮标保持高效能运作。



注意：
堵塞的吸尘过滤器会影响吸尘效果。

- 排净后重新拧紧红色或蓝色盖子并将软管挂在支架上。
- 重新安装水箱。
- 重新安装粗灰尘过滤器（黄色），淡水水箱，吸尘过滤器以及吸气过滤器。

清洗净水箱过滤器

每次工作结束后清洗清水水箱过滤器。
使用洗涤剂分配器避免过滤器阻塞及薄膜损坏。

- 设备必须切断电源（主开关）。
- 拧下清水水箱的过滤器。
- 用清水对污水箱进行基本的冲洗。

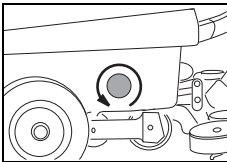

提示：
过滤器安置在水箱出水孔更低的位置。拆除过滤器才能将洗涤剂余液排净。

- 重新将过滤器按上。

拆卸并清洗刷地装置

提示：
每次清洁工作后清洗刷地装置。

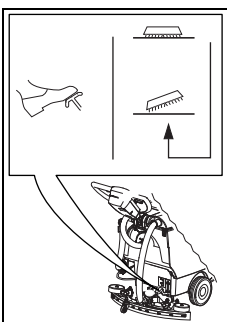

- 启动工具须向下踩脚踏板至扣合。

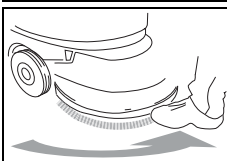

- 在流水下清洗刀具。

- 逆时针脚踩工具结合器。

清洗设备



注意：
禁止使用高压水枪或水射流清洗设备。
渗漏到设备内部的液体会导致机械或电子元件严重损坏。

- 采用湿抹布擦拭设备。

设备的存放与停泊（非运转情况）



提示：
必须切断设备电源（主开关），并拔掉插头。



提示：
存放的设备应将吸气嘴与刷地装置升起，将水箱盖打开。通过这种方式使水箱干燥。从而避免产生霉点与难闻的气味。

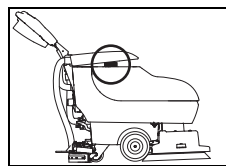

- 抬起水箱并旋转粗灰尘篓。
- 降下水箱盖并小心置于粗灰尘篓上。

售后服务、维护与保养

定期维护设备是保证设备功能正常与较长使用寿命的重要前提。



注意：
使用 TASKI 原厂配件，否则所有保修与责任义务将会失效。

标示解释：
◇ = 每次清洗工作结束，◇◇ = 每周，
◇◇◇ = 每月，⊗ = 服务指示灯

经营活动	◇	◇◇	◇◇◇	⊗	图标
清空和清洗污水箱与淡水水箱	●				295
管理 / 清洗吸气 / 吸尘过滤器内的污物	●				
清洗全部黄色标记的部件	●				
清洗刷地装置	●				296
清洗吸水扒，检测薄板磨损情况，视情况进行更换。	●				295
使用湿抹布擦拭设备	●				296
清洗水箱盖的密封装置，检查缝隙情况，视情况进行更换。	●				

保养间隔

TASKI 设备属于高质量的产品，每台在出厂前都经专业授权人员检测设备的安全。设备的电子与机械组件在经过长期使用后会出现正常的磨损与老化。

- 为了保障运转安全必须在设备工作 450 小时后或至少每年一次进行设备维护。

提示：



根据特殊要求和 / 或在非充分维护情况下应缩短保养间隔。

售后服务中心

如果您因产品故障或订购本公司产品而与我们联系，请告知产品类型与设备编号。

说明详见设备铭牌。使用手册最后一页记录了各地泰华施售后服务合作伙伴的地址。

更换薄板

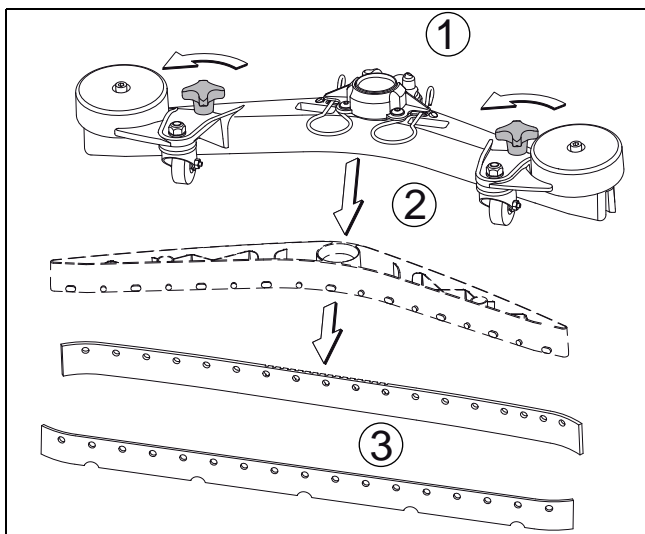

- 拧下星型手柄（1），从喷嘴中抽出薄板体（2）并拆下薄板（3）。
- 之后可以转动或更换薄板。
- 经薄板体（2）重新插入喷嘴体内并拧紧星型把手（1）。

故障

故障	潜在原因	解除故障	页面
设备功能失灵	插头未插入电源插座	• 连接插座上的设备插头。	
	主开关切断	• 启动主开关	292
	插头或线缆损坏	• 联络售后服务合作伙伴	
刷地装置总成或吸尘总成无法关闭	电子设备故障或控制面板	• 切断设备（主开关）并将插头拔出。 • 联络售后服务合作伙伴	292
毛刷不旋转	设备超负荷运转，触发过载断路器	• 释放驱动开关并重新按键	292
	马达旋转，刷地装置却无法工作	• 传动皮带撕裂 • 联络售后服务合作伙伴	
吸尘效果差 地板 / 底部仍然湿 污水未吸净	无法接通吸尘总成	• 按下吸尘总成按键	292
	浮标阻塞抽取总成的入口（污水箱溢出保护）	• 污水箱已满，控制 • 检查浮标的功能	292
	插不上吸气软管	• 插上吸气软管	293
	吸嘴未在底部	• 检查吸气嘴支架的功能	293
	薄片报废	• 更换薄片	297
	软管或喷嘴堵塞（例如木屑或杂物）	• 去除异物	
	吸尘过滤器堵塞	• 去除异物	292
	检查水箱盖密封圈上的裂缝 / 污渍。	• 清洗密封圈或因损坏更换新密封圈	
	粗杂物篮 已满	• 取出粗杂物篮 • 取出粗杂物篮，并用清水进行基本的冲洗。	
清洁溶剂输出不足	清洁溶剂料箱（清水箱）已空	• 控制清洁溶剂料箱（清水箱）并注水	294
	清水箱过滤器	• 清洗净水箱过滤器	296
	清洁溶剂按键关闭	• 按下清洁溶剂按键	292
机内溢出泡沫或液体	浮标故障	• 关闭设备。 • 控制浮标保持高效能运作。	

技术资料

设备	455E					
工作宽度	43					厘米
吸水扒宽度	69					厘米
尺寸 (长宽高)	139 x 69 x 110					厘米
操作准备就绪 设备重量 最大	90					千克
额定电压	220-240V~	110-127V~	220V	100V	100V	AC
名义额定功率	1500					瓦
频率	50	60	60	60	50	Hz
较长电线	25					m
净水箱 额定 +/- 5%	22					升

根据 IEC60335-2-72 的测量值		
声压等级 LpA	68	dB(A)
不安全 KpA	3	dB(A)
振动总值	<2.5	m/s ²
不安全 K	0.25	m/s ²
防水喷溅保护	IPX4	
保护等级	I	

配件

编号	物品	
7510829	导板 43 cm	1x
8504750	尼龙磨料擦洗刷 43 cm	1x
8504780	尼龙磨料擦洗刷 43 cm	1x
8504800	板刷 水注混凝土 43 cm	1x
8502830	具有通用注水接口的软管	x
	不同种类的衬垫 (聚酯棕色, 蓝色, 红色和接触垫)	x

运输



注意：

该设备仅限挂装辅助刷地装置 (例如电梯、坡道等) !



提示：

运输过程中保持设备呈直立状态。



提示：

注意设备妥善固定在运输车辆内。

报废



提示：

该设备与配件在报废与退役后应根据国家规定运送给专业处理机构。泰华施服务合作商为您提供咨询服务。

设备尺寸

尺寸单位为厘米！

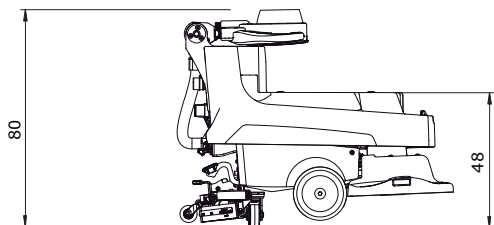
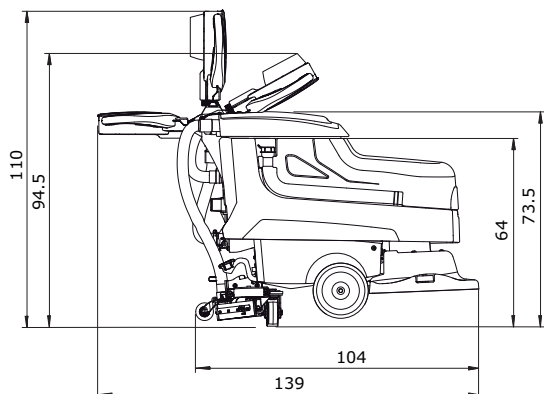
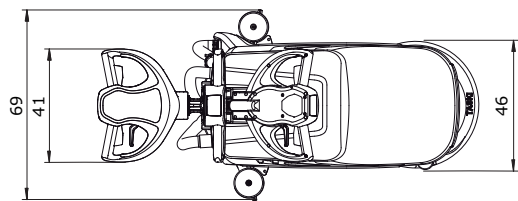

AT Diversey Austria Trading GmbH Guglgasse 7-9 1030 Wien Tel (43) 1 605 57 0	BE Diversey Belgium BVBA Haachtsesteenweg 672 1910 Kampenhout Tel (32) 16 61 77 06	CH Diversey Europe B.V., Utrecht Zweigniederlassung Münchwilen Eschlikonerstrasse 9542 Münchwilen Tel (41) 71 969 27 27	CZ Diversey Ceska republika, s.r.o K Hájum 1233/2 155 00 Praha 5 Tel (420) 296 357 460
DE Diversey Deutschland GmbH & Co. OHG Mallaustrasse 50-56 68219 Mannheim Tel (49) 621 875 73 73	DK Diversey Danmark ApS Teglbuen 10 2990 Nivaa Tel (45) 70 10 66 11	ES Diversey España S.L. C/Orense 4, 5 planta 28020 Madrid Tel (34) 91 394 01 75	FI Diversey Eliel Saarientie 2 00400 Helsinki Tel (358) 20 747 42 00
FR Diversey (France) S.A.S. 9/11, avenue du Val de Fontenay 94133 Fontenay sous Bois Cédex Tel (33) 1 45 14 76 76	GB Diversey Limited Weston Favell Centre NN3 8PD Northampton Tel (44) 1604 405 311	GR Diversey Hellas S.A. 5 Himaras St 15125 Marousi Tel (30) 210 638 59 00	HU Diversey Ltd. Puskás Tivadar u. 6. 2040 Budaors Tel (36) 23 509 100
IE Diversey Hygiene Sales Limited Ballyfermot office Westlink industrial estate Kylemore road Dublin 10 Tel (353) 1 626 11 82	IT Diversey S.r.L. Via Meucci 40 20128 Milano Tel (39) 02 25 80 32 33	MT Forestals (Appliances) Ltd. The Strand SLM 07 Sliema Tel (356) 21 344 700-7	NL Diversey B.V. Maarssebroeksedijk 2 P.O. Box:40441 3542 DN Utrecht Tel (31) 30 247 69 11
NO Lilleborg Profesjonell Postboks 673 - Skøyen 0214 Oslo Tel (47) 815 36 000	PL Diversey Polska Sp. z.o.o. Ul.Fabryczna 5a 04-028 Warszawa Tel (48) 22 516 30 00	PT Diversey Portugal-Sistemas de Higiene e Limpeza Unipessoal Lda Z. Ind.Abrunheira 2714-505 Sintra Tel (351) 2 191 57 000	RO Diversey Romania S.R.L. Baneasa Business Center, Etaj 5 Sos.Bucuresti - Ploiesti 17-21 Sector 1, Bucuresti Tel (40) 21 233 3894
RU Diversey LLC Zvenigorodskaya 2-aya ul.,13, bld.15 123022 Moscow Tel (7) 095 970 17 97	SV Diversey Sverige AB Liljeholmsvägen 18 Box 47313 10074 Stockholm Tel (46) 877 99 300	SK Diversey Slovensko s.r.o Rybničná 40 831 06 Bratislava Tel (421) 2 4445 4895	SL Diversey d.o.o. Trzaska cesta 37a 2000 Maribor Tel (386) 2 320 7000
TR Diversey Sanayi ve Ticaret A.S. İçerenköy Mahallesi, Bahçelerarası Sok.No:43 34752 Ataşehir / İstanbul, Türkiye Tel (90) 216 57 86 400			