

# SONY®

4-463-522-11(1)

## Home Theatre System

Operating Instructions US

Mode d'emploi FR

Manual de instrucciones ES

# HDMI

<http://www.sony.net/>

4-463-522-11(1)



\* 4 4 6 3 5 2 2 1 1 \* (1)

©2013 Sony Corporation Printed in China

HT-CT260H

HT-CT260H  
4-463-522-11(1)

**WARNING**

**To reduce the risk of fire or electric shock, do not expose this apparatus to rain or moisture.**

The unit is not disconnected from the mains as long as it is connected to the AC outlet, even if the unit itself has been turned off.

To reduce the risk of fire, do not cover the ventilation opening of the appliance with newspapers, tablecloths, curtains, etc. Do not expose the appliance to naked flame sources (for example, lighted candles).

To reduce the risk of fire or electric shock, do not expose this appliance to dripping or splashing, and do not place objects filled with liquids, such as vases, on the appliance.

As the main plug is used to disconnect the unit from the mains, connect the unit to an easily accessible AC outlet. Should you notice an abnormality in the unit, disconnect the main plug from the AC outlet immediately.

Do not install the appliance in a confined space, such as a bookcase or built-in cabinet.

Do not expose batteries or appliances with battery-installed to excessive heat, such as sunshine and fire.

In door use only.

**For the customers in the U.S.A**



This symbol is intended to alert the user to the presence of uninsulated "dangerous voltage" within the product's enclosure that may be of sufficient magnitude to constitute a risk of electric shock to persons.



This symbol is intended to alert the user to the presence of important operating and maintenance (servicing) instructions in the literature accompanying the appliance.

**Owner's Record**

The model and serial numbers are located on the rear panel of the unit. Record the serial numbers in the space provided below. Refer to them whenever you call upon your Sony dealer regarding this product.

Model No. HT-CT260H

Serial No. \_\_\_\_\_

**Important Safety Instructions**

- 1) Read these instructions.
- 2) Keep these instructions.
- 3) Heed all warnings.
- 4) Follow all instructions.
- 5) Do not use this apparatus near water.
- 6) Clean only with dry cloth.
- 7) Do not block any ventilation openings. Install in accordance with the manufacturer's instructions.
- 8) Do not install near any heat sources such as radiators, heat registers, stoves, or other apparatus (including amplifiers) that produce heat.

- 9) Do not defeat the safety purpose of the polarized or grounding-type plug. A polarized plug has two blades with one wider than the other. A grounding type plug has two blades and a third grounding prong. The wide blade or the third prong are provided for your safety. If the provided plug does not fit into your outlet, consult an electrician for replacement of the obsolete outlet.
- 10) Protect the power cord from being walked on or pinched particularly at plugs, convenience receptacles, and the point where they exit from the apparatus.
- 11) Only use attachments/accessories specified by the manufacturer.
- 12) Use only with the cart, stand, tripod, bracket, or table specified by the manufacturer, or sold with the apparatus. When a cart is used, use caution when moving the cart/apparatus combination to avoid injury from tip-over.



- 13) Unplug this apparatus during lightning storms or when unused for long periods of time.
- 14) Refer all servicing to qualified service personnel. Servicing is required when the apparatus has been damaged in any way, such as power-supply cord or plug is damaged, liquid has been spilled or objects have fallen into the apparatus, the apparatus has been exposed to rain or moisture, does not operate normally, or has been dropped.

The following FCC statement applies only to the version of this model manufactured for sale in the U.S.A. Other versions may not comply with FCC technical regulations.

**NOTE:**

This equipment has been tested and found to comply with the limits for a Class B digital device, pursuant to Part 15 of the FCC Rules. These limits are designed to provide reasonable protection against harmful interference in a residential installation. This equipment generates, uses and can radiate radio frequency energy and, if not installed and used in accordance with the instructions, may cause harmful interference to radio communications. However, there is no guarantee that interference will not occur in a particular installation. If this equipment does cause harmful interference to radio or television reception, which can be determined by turning the equipment off and on, the user is encouraged to try to correct the interference by one or more of the following measures:

- Reorient or relocate the receiving antenna.
  - Increase the separation between the equipment and receiver.
  - Connect the equipment into an outlet on a circuit different from that to which the receiver is connected.
  - Consult the dealer or an experienced radio/TV technician for help.
- Properly shielded and grounded cables and connectors must be used for connection to host computers and/or peripherals in order to meet FCC emission limits.

**CAUTION**

You are cautioned that any changes or modifications not expressly approved in this manual could void your authority to operate this equipment.

This equipment must not be co-located or operated in conjunction with any other antenna or transmitter.

continued

3us

This equipment complies with FCC radiation exposure limits set forth for an uncontrolled environment and meets the FCC radio frequency (RF) Exposure Guidelines in Supplement C to OET65. This equipment has very low levels of RF energy that it deemed to comply without maximum permissive exposure evaluation (MPE). But it is desirable that it should be installed and operated keeping the radiator at least 20 cm or more away from person's body (excluding extremities: hands, wrists, feet and ankles).

#### For the customers in the Canada

Properly shielded and grounded cables and connectors must be used for connection to host computers and/or peripherals.

Operation is subject to the following two conditions:

(1) this device may not cause interference, and (2) this device must accept any interference, including interference that may cause undesired operation of the device.

This equipment complies with IC radiation exposure limits set forth for an uncontrolled environment and meets RSS-102 of the IC radio frequency (RF) Exposure rules.

This equipment has very low levels of RF energy that it deemed to comply without maximum permissive exposure evaluation (MPE). But it is desirable that it should be installed and operated keeping the radiator at least 20 cm or more away from person's body (excluding extremities: hands, wrists, feet and ankles).

## Precautions

### On safety

- Should any solid object or liquid fall into the system, unplug the system and have it checked by qualified personnel before operating it any further.
- Do not climb on the Sound Bar or the subwoofer, as you may fall down and injure yourself, or system damage may result.

### On power sources

- Before operating the system, check that the operating voltage is identical to your local power supply. The operating voltage is indicated on the nameplate at the rear of the Sound Bar.
- If you are not going to use the system for a long time, be sure to disconnect the system from the wall outlet (mains). To disconnect the AC power cord (mains lead), grasp the plug itself; never pull the cord.
- One blade of the plug is wider than the other for the purpose of safety and will fit into the wall outlet (mains) only one way. If you are unable to insert the plug fully into the outlet, contact your dealer.
- AC power cord (mains lead) must be changed only at the qualified service shop.

### On heat buildup

Although the system heats up during operation, this is not a malfunction. If you continuously use this system at a large volume, the system temperature of the back and bottom rises considerably. To avoid burning yourself, do not touch the system.

## On placement

- Place the system in a location with adequate ventilation to prevent heat buildup and prolong the life of the system.
- Do not place the system near heat sources, or in a place subject to direct sunlight, excessive dust, or mechanical shock.
- Do not place anything at the rear of the Sound Bar that might block the ventilation holes and cause malfunctions.
- If the system is being used in combination with a TV, VCR, or tape deck, noise may result, and picture quality may suffer. In this case, place the system away from the TV, VCR, or tape deck.
- Use caution when placing the system on surfaces that have been specially treated (with wax, oil, polish, etc.) as staining or discoloration of the surface may result.
- Take care to avoid any possible injury on the corners of the Sound Bar or the subwoofer.

## On operation

Before connecting other equipment, be sure to turn off and unplug the system.

### If you encounter color irregularity on a nearby TV screen

Color irregularities may be observed on certain types of TV sets.

### If color irregularity is observed...

Turn off the TV set, then turn it on again after 15 to 30 minutes.

### If color irregularity is observed again...

Place the system further away from the TV set.

## On cleaning

Clean the system with a soft dry cloth. Do not use any type of abrasive pad, scouring powder or solvent such as alcohol or benzene.

If you have any question or problem concerning your system, please consult your nearest Sony dealer.

## Copyrights

This system incorporates Dolby\* Digital and the DTS\*\* Digital Surround System.

\* Manufactured under license from Dolby Laboratories. Dolby, and the double-D symbol are trademarks of Dolby Laboratories.

\*\* Manufactured under license under U.S. Patent Nos: 5,956,674; 5,974,380; 6,487,535 & other U.S. and worldwide patents issued & pending. DTS, the Symbol, & DTS and the Symbol together are registered trademarks & DTS Digital Surround and the DTS logos are trademarks of DTS, Inc. Product includes software. © DTS, Inc. All Rights Reserved.

The BLUETOOTH® word mark and logos are registered trademarks owned by Bluetooth SIG, Inc. and any use of such marks by Sony Corporation is under license.

This system incorporates High-Definition Multimedia Interface (HDMI™) technology.

The terms HDMI and HDMI High-Definition Multimedia Interface, and the HDMI Logo are trademarks or registered trademarks of HDMI Licensing LLC in the United States and other countries.

"x.v.Color" and "x.v.Color" logo are trademarks of Sony Corporation.

continued

5us

“WALKMAN” and “WALKMAN” logo are registered trademarks of Sony Corporation.

“PlayStation®” is a registered trademark of Sony Computer Entertainment Inc.

Other trademarks and trade names are those of their respective owners.

## BLUETOOTH wireless technology

### Supported BLUETOOTH version and profiles

Profile refers to a standard set of capabilities for various BLUETOOTH product capabilities. See “Specifications” (page 32) on the BLUETOOTH version and profiles supported by this system.

#### Notes

- For you to use the BLUETOOTH function, the BLUETOOTH device to be connected must support the same profile as this system. Even if the device supports the same profile, the functions may differ because of the specifications of the BLUETOOTH device.
- The audio playback on this system may be delayed from that on the BLUETOOTH device because of the characteristics of the BLUETOOTH wireless technology.

### Effective communication range

BLUETOOTH devices should be used within approximately 10 meters (33 feet) (unobstructed distance) of each other. The effective communication range may become shorter under the following conditions.

- When a person, metal object, wall or other obstruction is between the devices with a BLUETOOTH connection
- Locations where a wireless LAN is installed
- Around microwave ovens that are in use
- Locations where other electromagnetic waves occur

### Effects of other devices

BLUETOOTH devices and wireless LAN (IEEE 802.11b/g) use the same frequency band (2.4 GHz). When using your BLUETOOTH device near a device with wireless LAN capability, electromagnetic interference may occur.

This could result in lower data transfer rates, noise, or inability to connect. If this happens, try the following remedies:

- Try connecting this system and BLUETOOTH mobile phone or BLUETOOTH device when you are at least 10 meters (33 feet) away from the wireless LAN equipment.
- Turn off the power to the wireless LAN equipment when using your BLUETOOTH device within 10 meters (33 feet).

### Effects on other devices

The radio waves broadcast by this system may interfere with the operation of some medical devices. Since this interference may result in malfunction, always turn off the power on this system, BLUETOOTH mobile phone and BLUETOOTH device in the following locations:

- In hospitals, on trains, in airplanes, at gas stations, and any place where flammable gasses may be present
- Near automatic doors or fire alarms

### Notes

- This system supports security functions that comply with the BLUETOOTH specification as a means of ensuring security during communication using BLUETOOTH technology. However, this security may be insufficient depending on the setting contents and other factors, so always be careful when performing communication using BLUETOOTH technology.
- Sony cannot be held liable in any way for damages or other loss resulting from information leaks during communication using BLUETOOTH technology.
- BLUETOOTH communication is not necessarily guaranteed with all BLUETOOTH devices that have the same profile as this system.
- BLUETOOTH devices connected with this system must comply with the BLUETOOTH specification prescribed by the Bluetooth SIG, Inc., and must be certified to comply. However, even when a device complies with the BLUETOOTH specification, there may be cases where the characteristics or specifications of the BLUETOOTH device make it impossible to connect, or may result in different control methods, display or operation.
- Noise may occur or the audio may cut off depending on the BLUETOOTH device connected with this system, the communications environment, or surrounding conditions.

## Table of contents

Precautions .....	4
BLUETOOTH wireless technology .....	6

### Getting Started

Unpacking .....	9
Index to parts and controls ....	10
Connecting a TV, player, etc. ....	14
Positioning the system .....	16
Setting up the Wireless System .....	18

### Operations and Features

Operating the system using the supplied remote control .....	19
Using the Control for HDMI function .....	19
Setting up the sound output of the connected equipment .....	20

### BLUETOOTH Function

Using the BLUETOOTH function .....	21
---------------------------------------	----

### Surround Function

Enjoying the surround effect .....	24
---------------------------------------	----

### Advanced Settings

Settings and adjustments using the AMP menu .....	25
Linking the system (LINK) .....	28

### Additional Information

Troubleshooting .....	29
Specifications .....	32
Index .....	35



## Getting Started

### Unpacking

- Subwoofer (SA-WCT260H) (1)

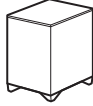

- Sound Bar (SA-CT260H) (1)

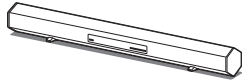

- Digital optical cable for a TV (1)
- Remote control (RM-ANP109) (1)
- R6 (size AA) battery (1)
- Operating Instructions (1)
- Warranty (1)

### Inserting a battery into the remote control

Insert an R6 (size AA) battery (supplied) by matching the ⊕ and ⊖ ends on the battery to the diagram inside the battery compartment of the remote control. To use the remote control, point it at the remote control sensor **R** at the front of the Sound Bar.

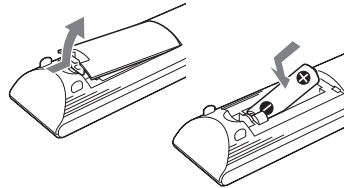

#### Notes

- Do not leave the remote control in an extremely hot or humid place.
- Do not drop any foreign object into the remote control casing, particularly when replacing the battery.
- Do not expose the remote control sensor to direct sunlight or lighting apparatus. Doing so may cause a malfunction.
- If you do not intend to use the remote control for an extended period of time, remove the battery to avoid possible damage from battery leakage and corrosion.
- When you remove the battery, the manufacturer of TV you set (page 13) is reset.



Getting Started

## Index to parts and controls

For more information, see the pages indicated in parentheses.

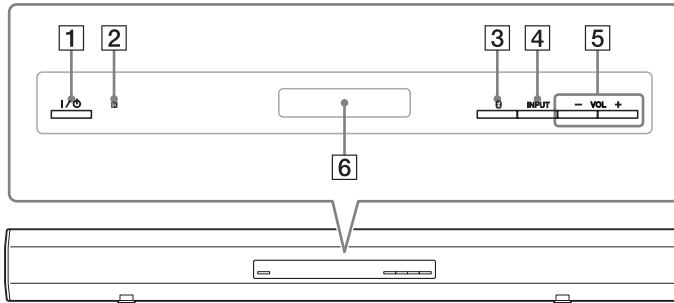
### Sound Bar



- 1 I/O (on/standby)
- 2  (remote control sensor)
- 3  (BLUETOOTH) key/indicator
- 4 INPUT key  
Press to select the input source to play back.
- 5 VOL (volume) +/- keys
- 6 Front panel display

## Jacks (on the rear of Sound Bar)

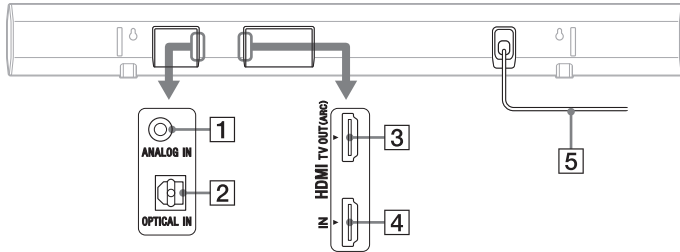

- 1 ANALOG IN jack (page 15)
- 2 OPTICAL IN jack (page 14)
- 3 HDMI TV OUT (ARC) jack (page 14)
- 4 HDMI IN jack (page 14)
- 5 AC power cord (mains lead)

Getting Started

## Subwoofer

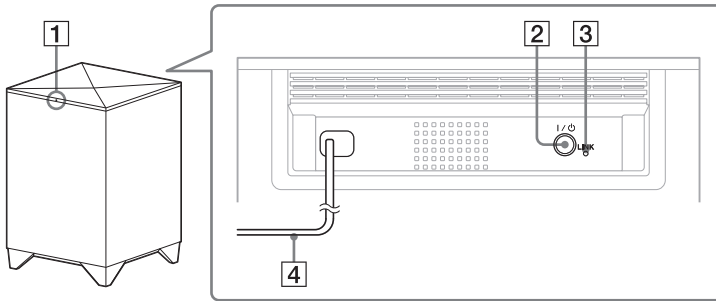

- 1 I/standby indicator
- 2 I/standby button
- 3 LINK button (page 28)
- 4 AC power cord (mains lead)

continued

11us



**9** ◀◀/▶▶  
To fast reverse or to fast forward the music when pressed during playback.

**10** **Playback operation**  
▶\* (playback)/|| (pause)/■ (stop)  
Starts/pauses/stops playback. To resume normal playback during pause, press || (pause) again.

**Note**  
• The above explanations are intended to serve as an example only. Depending on the equipment, the above operations may not be possible, or may operate differently than described.

### Setting manufacturer of controllable TVs

**1** While holding down the TV I/⏻ button, press the button corresponding to the manufacturer.

Manufacturer	Button
SONY	<b>15</b> TV VOL +
Samsung	<b>16</b> TV CH +
LG	<b>2</b> INPUT +
Panasonic	<b>15</b> TV VOL -
VIZIO	<b>16</b> TV CH -
Sharp	<b>2</b> INPUT -
Toshiba	<b>3</b> STD

**2** While keeping TV I/⏻ held down, press ⊕.

**3** Release TV I/⏻.

**Note**  
• When you remove the battery, the manufacturer of TV you set is reset. Perform steps 1 to 3 again to set the manufacturer.

Getting Started

## Connecting a TV, player, etc.

Before connecting the AC power cord (mains lead) to a wall outlet (mains), connect all other equipment and a TV to the system. No cable connection is required between the Sound Bar and the subwoofer because they can be connected wirelessly.

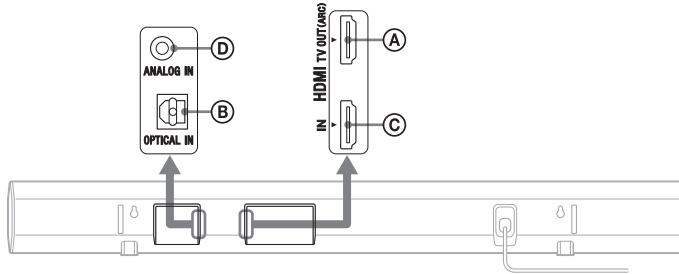

### Connecting a TV

If you connect the system to a TV compatible with the Audio Return Channel (ARC) technology via an HDMI input jack with "ARC" indicated, you do not need to connect a digital optical cable.

If the digital optical cable has a cap, remove it before connecting the cable.

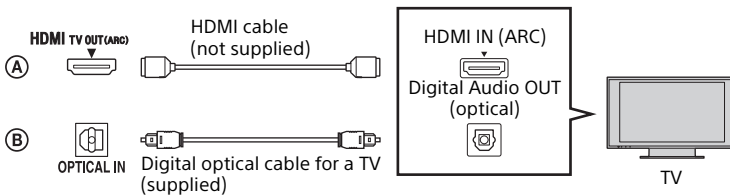

#### Notes

- You can see the letters "ARC" beside the TV's HDMI jack if it is compatible with the Audio Return Channel (ARC) technology. Even if you connect an HDMI cable to the jack, if the HDMI input jack is not compatible with the Audio Return Channel (ARC) technology, you cannot use the Audio Return Channel (ARC) technology.
- The Audio Return Channel (ARC) technology is available only when the Control for HDMI function is set to on. If the Control for HDMI function is set to off, use a digital optical cable.
- Make sure that you connect cables by matching the shape of the plug to that of the jack.
- Set "TV AUDIO" in the AMP menu according to how the Sound Bar is connected with a TV (page 26).
  - When connected via the HDMI jack, select "TV(HDMI)."

- When connected via the OPTICAL IN jack, select "OPTICAL."
- When connected via the ANALOG IN jack, select "ANALOG."

**Tip**

- Even if the system is turned off (active standby mode), the HDMI signal will be sent from the connected equipment to the TV via the HDMI connection. You can enjoy image and sound from the equipment on the TV.

### Connecting equipment with an HDMI jack

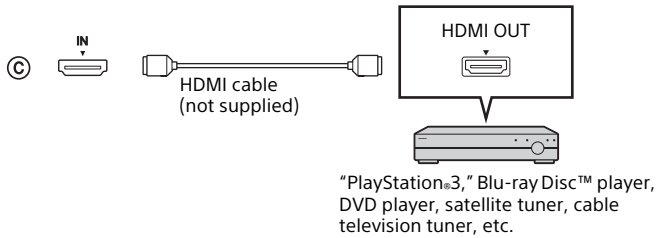

Getting Started

### Connecting audio equipment

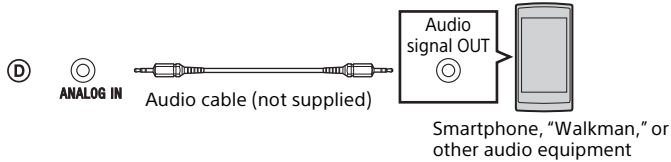

**Note**

- When you connect a portable music player, etc. via its headphone jack to the ANALOG IN jack of the system, adjust the volume on the portable music player to eliminate the volume difference when you switch between the portable music player and other input sources.

## Positioning the system

The illustrations below are examples of how to install the Sound Bar.

### Installing the Sound Bar

- Installing the Sound Bar on a rack
- Installing the Sound Bar on a wall (page 17)

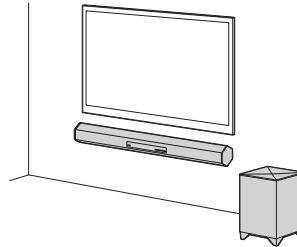
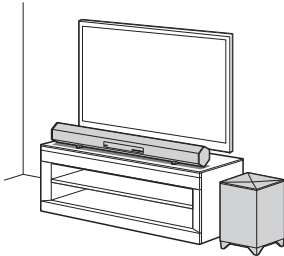

#### Notes

- Take following precautions when installing the Sound Bar and the subwoofer.
  - Do not block the ventilation holes on the rear panel.
  - Do not place the Sound Bar and the subwoofer in a metal cabinet.
  - Do not place an object such as an aquarium between the Sound Bar and the subwoofer.
  - Place the subwoofer close to the Sound Bar in a same room.
- When the Sound Bar is placed in front of a TV, the TV may not be controlled with the remote control of the TV. In that case, place the Sound Bar away from the TV. If the remote control of the TV still cannot control the TV, set "IR REP" of the AMP menu to "ON" (page 27).
- Make sure that the remote control of the TV cannot control the TV, then set "IR REP" to "ON." If it is set to "ON" when the remote control can control the TV, appropriate operation may not be obtained, because of the interference between the direct command from the remote control and the command via the Sound Bar.



## Removing the stands

When the Sound Bar is to be placed tilting upward or on a wall, remove the 2 stands at the bottom of the Sound Bar, as shown below.

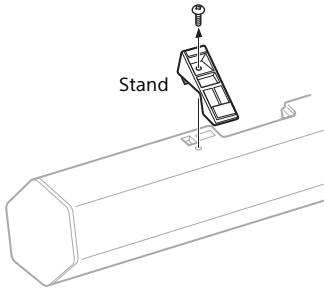

## Installing the Sound Bar on a wall

You can install the Sound Bar on the wall.

### Notes

- Use screws that are suitable for the wall material and strength. As a plaster board wall is especially fragile, attach the screws securely to a wall beam. Install the Sound Bar on a vertical and flat reinforced area of the wall.
- Be sure to subcontract the installation to Sony dealers or licensed contractors and pay special attention to safety during the installation.
- Sony is not responsible for accidents or damage caused by improper installation, insufficient wall strength, improper screw installation or natural calamity, etc.

## 1 Prepare screws (not supplied) that are suitable for the holes on the back of the Sound Bar.

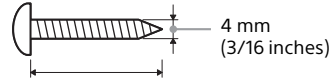

More than 30 mm (1 1/4 inches)

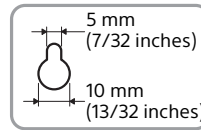

Hole on the back of the Sound Bar

## 2 Fasten the screws to the wall.

The screws should protrude 11 to 12 mm (approx. 15/32 inches).

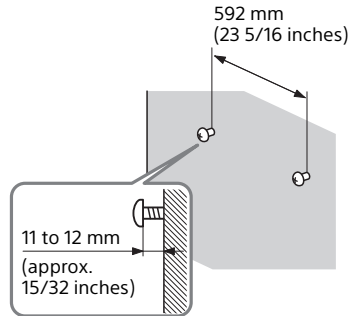

Getting Started

continued

17<sup>US</sup>

### 3 Hang the Sound Bar onto the screws.

Align the holes on the back of the Sound Bar to the screws, then hang the Sound Bar onto the 2 screws.

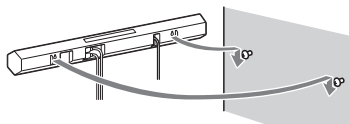

## Setting up the Wireless System

The Sound Bar transmits sound from the equipment to the subwoofer by wireless communication.

### 1 Connect the AC power cord (mains lead) of the subwoofer to a wall outlet (mains).

The I/⏻ indicator of the subwoofer lights up in red. If it does not light up, press the I/⏻ button of the subwoofer and wait for the indicator to light up in red.

### 2 Connect the AC power cord (mains lead) of the Sound Bar to a wall outlet (mains).

### 3 Press the I/⏻ button of the Sound Bar.

When the wireless connection is made, the I/⏻ indicator of the subwoofer turns green. If it does not turn green, perform the operations of "Linking the system (LINK)" (page 28).

## Operations and Features

### Operating the system using the supplied remote control

- 1 Turn on the system.
- 2 Press **INPUT** to display the input source on the front panel display of the Sound Bar.

Input source	Playable equipment
HDMI	Equipment connected to the HDMI IN jack
TV(HDMI)	TV connected to the HDMI TV OUT (ARC)
OPTICAL	TV or other equipment connected to the OPTICAL IN jack
ANALOG	TV or other equipment connected to the ANALOG IN jack
BT AU	BLUETOOTH device connected

- 3 Adjust the volume by pressing **VOL +/-**.

**Tip**

- The sound may be output from the TV's speaker. In this case, turn the volume of the TV's speaker down to minimum.

### Using the Control for HDMI function

By enabling the Control for HDMI function (CTRL, page 26), and connecting equipment that is compatible with the Control for HDMI function via an HDMI cable, operation is simplified with the features below.

#### System Power Off

When you turn off the TV using the power button on the TV's remote control, the system and the connected equipment turn off automatically.

#### System Audio Control

If you turn on the system while you are watching the TV, the TV sound is output from the speakers of the system automatically. The volume of the system is adjusted when you adjust the TV volume.

If the TV sound was output from the speakers of the system the last time you turned off the TV, the system is turned on automatically when you turn on the TV again, and the TV sound is output from the speakers of the system automatically.

#### Audio Return Channel (ARC)

If the TV is compatible with the Audio Return Channel (ARC) technology, an HDMI cable connection also sends a digital audio signal from the TV to the system. You do not need to make a separate audio connection for listening to TV sound from the system.

## One-Touch Play

When you play the equipment connected to the system with an HDMI cable, the connected TV is turned on automatically and the input signal of the system is switched to the appropriate HDMI input.

### Tip

- For example, set your TV as follows to use the Control for HDMI function:
  - Set the HDMI link setting to on.
  - Select “AV amplifier” for a priority speaker, etc.

### Notes

- The above features may not operate with certain equipment.
- Depending on the settings of the connected equipment, the Control for HDMI function may not work correctly. Refer to the operating instructions of the equipment.

## Notes on HDMI connections

- Use a High Speed HDMI cable. If you use a Standard HDMI cable, 1080p, Deep Color, or 3D images may not be displayed properly.
- We recommend that you use an HDMI authorized cable or a Sony HDMI cable.
- We do not recommend using an HDMI-DVI conversion cable.
- Check the setup of the connected equipment if an image is poor or the sound does not come out of the equipment connected via the HDMI cable.
- Audio signals (sampling frequency, bit length, etc.) transmitted from an HDMI jack may be suppressed by the connected equipment.

- Sound may be interrupted when the sampling frequency or the number of channels of audio output signals from the playback equipment is switched.
- When the connected equipment is not compatible with copyright protection technology (HDCP), the image and/or the sound from the HDMI TV OUT (ARC) jack may be distorted or may not be output. In this case, check the specification of the connected equipment.
- This system supports Deep Color, “x.v.Color,” and 3D transmission.
- To enjoy 3D images, connect a 3D-compatible TV and video equipment (Blu-ray Disc player, “PlayStation®3,” etc.) to the system using High Speed HDMI cables, put on 3D glasses, and then play back 3D compatible Blu-ray Disc.

## Setting up the sound output of the connected equipment

To output multi-channel digital audio, check the digital audio output setting on the connected equipment. For details, refer to the operating instructions supplied with the connected equipment.

## BLUETOOTH Function

# Using the BLUETOOTH function

### Pairing automatically

If the system is not paired with any equipment, you must pair the system with the equipment to be connected. Select "BT AU" with the INPUT +/- buttons on the remote control to enter pairing mode.

- 1 Place the system and a BLUETOOTH device within 1 meter (3.3 feet).**
- 2 Press INPUT +/- to select "BT AU."**
- 3 Set the BLUETOOTH device in pairing mode.**

For details on setting the BLUETOOTH device in pairing mode, refer to the operating instructions supplied with the device.

- 4 When the detected devices are listed on the BLUETOOTH device, check that "SONY HT-CT260H" is listed.**

On some BLUETOOTH devices, the list may not be displayed.

- 5 Select "SONY HT-CT260H" on the list.**

If entering a Passkey is requested, enter "0000."

- 6 Make the BLUETOOTH connection on the BLUETOOTH device.**

When the BLUETOOTH connection is made correctly, the  (BLUETOOTH) indicator lights up in blue and the pairing information is stored in the system.

### About the LED for BLUETOOTH

The  (BLUETOOTH) indicator lights up or flashes in blue to indicate the BLUETOOTH status.

System status	Indicator status
During BLUETOOTH pairing	Flashes quickly in blue.
The system is attempting to connect with a BLUETOOTH device	Flashes in blue.
The system has established in connection with a BLUETOOTH device	Lights up in blue.
The system is in BLUETOOTH standby mode (when the system is off)	Flashes slowly in blue.

### Notes

- For details on operation of the connected devices, refer to the operating instructions supplied with the devices.
- The BLUETOOTH devices to be connected must support A2DP (Advanced Audio Distribution Profile).
- Use a BLUETOOTH device such as BLUETOOTH mobile phone in an easily visible place in the same room where the Sound Bar is placed.
- If Wi-Fi equipment is used, BLUETOOTH communication may become unstable. In that case, use the BLUETOOTH device as close as possible to the Sound Bar.

BLUETOOTH Function

continued  
21<sup>us</sup>

- Sound may be interrupted because of a problem with the BLUETOOTH device.
- Once a pairing operation is performed, it does not have to be performed again. However, you must repeat pairing in the cases listed below.
  - Pairing information is deleted by repairing the system.
  - Pairing for 9 or more devices is to be set.  
This system can set pairing with up to 8 devices. If pairing is to be set on a device after pairing has been set on 8 devices, the pairing information on a device whose connection date is the oldest is overwritten with new information.
  - The connection history with this system is deleted on the connected device.
  - The system is reset to default.
- The pairing standby status of the system is canceled after about 1 minute. If pairing is not successful, redo the procedure from step 1.
- If you wish to pair with several BLUETOOTH devices, perform the procedure from steps 1 to 3 individually for each BLUETOOTH device.
- If no pairing information is stored in the system, the system automatically enters pairing mode when "BT AU" is selected as input. In this case, pairing mode is not released automatically.

### Listening to music with the BLUETOOTH connection

You can listen to a music that supports SCMS-T content protection. Before starting music playback, check the following:

- The BLUETOOTH function on the BLUETOOTH device is on.
- The pairing procedure is completed on both this system and the BLUETOOTH device.

### Pairing manually

If you intend to pair the system with 2 or more BLUETOOTH devices, manual pairing is necessary.

- 1 Place the BLUETOOTH device to be connected to this system within 1 meter (3.3 feet) of the system.**
- 2 Press PAIRING on the remote control, or press the  (BLUETOOTH) key on the Sound Bar for more than 2 seconds.**
- 3 Perform steps 3 to 6 in "Pairing automatically" (page 21).**

#### Notes

- "Passkey" may be called "Passcode," "PIN code," "PIN number" or "Password," etc., depending on the device.

- 1 Press INPUT +/- to select "BT AU."**

- 2 Start the BLUETOOTH connection from the BLUETOOTH device.**

The  (BLUETOOTH) indicator lights up in blue when the BLUETOOTH connection is established.

- 3 Start playback on the BLUETOOTH device.**

For details on operation, see "To control a BLUETOOTH device" (page 12).

- 4 Adjust the volume.**

Set the volume of the BLUETOOTH device to a moderate level and press VOL +/-.

#### Tips

- You can adjust the volume of the system via a BLUETOOTH device supporting AVRCP (Audio Video Remote Control Profile) VOLUME UP/ DOWN. For details, refer to the operating instructions supplied with the device.
- You may not be able to adjust the volume, depending on the device.

#### Notes

- If the source device has a bass boost function or equalizer function, turn them off. If these functions are on, sound may be distorted.
- In the following cases, you will have to make the BLUETOOTH connection again.
  - The power of the system is not on.
  - The power of the BLUETOOTH device is not on, or the BLUETOOTH function is off.
  - The BLUETOOTH connection is not established.
- If more than one devices paired with the system are playing, sound will be heard from just one of those devices.

### Finishing the BLUETOOTH connection

Terminate the BLUETOOTH connection by any of the operations listed below.

- Operate the BLUETOOTH device to terminate the connection. For details, refer to the operating instructions supplied with the device.
- Turn off the BLUETOOTH device.
- Turn off the system.

## Surround Function

### Enjoying the surround effect

This system can create multi-channel surround sound. You can select one of system's optimized pre-programmed sound fields.

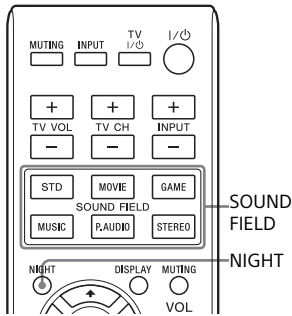

#### Select a sound field by pressing the **SOUND FIELD** button of your desired sound field.

The selected sound field appears on the display of the Sound Bar. The default setting of the sound field function of the system is "STANDARD."

### Available sound fields

Sound field	Effect
STANDARD (STD)	Suits various sources.
MOVIE	Recreates powerful and realistic sound, along with clear dialog.
GAME	Produces powerful and realistic sound, suited for playing video games.
MUSIC	Suits for music programs or music videos on Blu-ray Discs/DVDs.
P.AUDIO (Portable audio)	Suits for music programs of a portable music player.
STEREO	Suits for music CDs.

#### Tip

- You can set a different sound field for each input source.

### Using the NIGHT mode

You can enjoy sound effects and hear the dialog clearly even at a low volume level using this function.

#### Press **NIGHT**.

The NIGHT function is enabled or disabled cyclically. On the front panel display, "N. ON" appears when the NIGHT function is enabled and "N. OFF" when it is disabled.



## Advanced Settings

# Settings and adjustments using the AMP menu

### Using the AMP menu

You can set the following items with AMP MENU on the remote control. The default settings are underlined. Your settings are retained even if you disconnect the AC power cord (mains lead).

- 1 Press AMP MENU to turn on the AMP menu.**
- 2 Press ← (return)/↑ ↓ (select)/→ (proceed) repeatedly to select the item and press ⊕ to decide the setting.**
- 3 Press AMP MENU to turn off the AMP menu.**

### Menu list

Menu items	Function
<b>LEVEL</b> <u>SW LVL</u>	Adjusts the subwoofer level. • The parameters range from “-6” to “+6” in 1-step increments.
DRC (DYNAMIC RANGE CONTROL)	Useful for enjoying movies at low sound volume. DRC applies to Dolby Digital sources. • <u>ON</u> : Compresses sound in accordance with the information contained in the content. • <u>OFF</u> : Sound is not compressed.
<b>tone</b> <u>BASS</u>	Adjusts the bass level. • The parameters range from “-6” to “+6” in 1-step increments.
TREBLE	Adjusts the treble level. • The parameters range from “-6” to “+6” in 1-step increments.

Advanced Settings

continued —————  
**25**<sup>us</sup>

Menu items	Function
<b>AUDIO</b> SYNC (AV SYNC)	<p>You can delay the sound using this function when the image is slower than the sound.</p> <ul style="list-style-type: none"> <li>• <b>ON</b>: Adjusts the difference between picture and sound.</li> <li>• <b>OFF</b>: No adjustment.</li> </ul>
EFFECT (SOUND EFFECT)	<p>You can set the system's sound effects (sound field setting) on/off.</p> <ul style="list-style-type: none"> <li>• <b>ON</b>: Enables the sound effects of the sound field.</li> <li>• <b>OFF</b>: The sound effects are disabled. You can hear sound as it is recorded.</li> </ul>
DUAL (DUAL MONO)	<p>You can enjoy multiplex broadcast sound when the system receives a Dolby Digital multiplex broadcast signal.</p> <ul style="list-style-type: none"> <li>• <b>MAIN/SUB</b>: Main sound is output from the left speaker and sub sound is output from the right speaker.</li> <li>• <b>MAIN</b>: Plays back only the main channel.</li> <li>• <b>SUB</b>: Plays back only the sub channel.</li> </ul>
TV AUDIO	<p>Selects the TV sound to be output.</p> <ul style="list-style-type: none"> <li>• <b>TV(HDMI)</b>: Select this setting when the system is connected to a TV (ARC) jack of the TV with an HDMI cable.</li> <li>• <b>OPTICAL</b>: Select this setting when the system is connected to a TV with the digital optical cable.</li> <li>• <b>ANALOG</b>: Select this setting when the system is connected to a TV with an audio cable.</li> </ul>
<b>HDMI</b> C.HDMI (CONTROL FOR HDMI)	<ul style="list-style-type: none"> <li>• <b>ON</b>: Turns on the Control for HDMI function.</li> <li>• <b>OFF</b>: Turns off the function. Select this setting when you want to connect equipment not compatible with the Control for HDMI function.</li> </ul>
P. THRU (PASS THROUGH)	<ul style="list-style-type: none"> <li>• <b>ON</b>: When the system is in standby mode, it always passes HDMI signals through.</li> <li>• <b>OFF</b>: When the Sound Bar is turned off, the system does not pass HDMI signals to a TV.</li> </ul>
<b>SET BT</b> BT.STBY (BT STANDBY)	<p>When the system has pairing information, the system is in BLUETOOTH standby mode even when it is turned off.</p> <ul style="list-style-type: none"> <li>• <b>ON</b>: BLUETOOTH standby mode is enabled. The illumination LED flashes in blue slowly when the system is turned off.</li> <li>• <b>OFF</b>: BLUETOOTH standby mode is disabled.</li> </ul>

**Notes**

- If the system does not have pairing information, BLUETOOTH standby mode cannot be set.
- During BLUETOOTH standby mode, standby power consumption increases.

Menu items	Function
<b>SYSTEM</b>	
A. STBY (AUTO STANDBY)	You can reduce power consumption. The Sound Bar enters standby mode automatically when you do not operate the Sound Bar for about 20 minutes and the Sound Bar is not receiving an input signal. <ul style="list-style-type: none"><li>• <b>ON</b>: Turns on the "A. STBY" function.</li><li>• <b>OFF</b>: Turns off the function.</li></ul>
IR REP	If the remote control of a TV cannot control the TV, the Sound Bar can relay the remote control signal to the TV to control the TV. <ul style="list-style-type: none"><li>• <b>ON</b>: The relay function is enabled.</li><li>• <b>OFF</b>: The relay function is disabled.</li></ul>
VERSION	The current firmware version information appears on the front panel display.
<b>WS</b>	
LINK	Use this item when you want to enable the wireless transmission (page 28).

## Linking the system (LINK)

You can link the Sound Bar and the subwoofer again to enable wireless transmission between them.

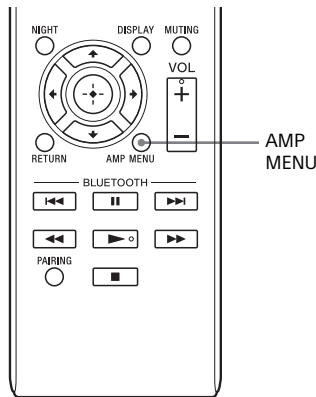

- 1 Press LINK on the rear of the subwoofer with the point of a pen, etc.**

The subwoofer keeps beeping for a certain time. Perform steps 2 to 5 before the subwoofer stops beeping.

- 2 Press AMP MENU.**
- 3 Select "WS" with  $\uparrow$ / $\downarrow$  (select), then press  $\oplus$ .**
- 4 Select "LINK," then press  $\oplus$ .**

- 5 "START" appears, then press  $\oplus$ .**

"SEARCH" appears, and the Sound Bar searches for equipment that can be used with Link. Proceed to the next step within 1 minute.

To quit the Link function during a search for equipment, press  $\leftarrow$ . When subwoofer is linked with the Sound Bar, the  $I/\text{ON}$  indicator on the subwoofer lights up in green and the subwoofer beeps once. "OK" appears on the front panel display.

If "FAILED" appears or the subwoofer does not stop beeping, perform the process again from step 1.

- 6 Press AMP MENU.**

The AMP menu turns off.

## Additional Information

### Troubleshooting

If you experience any of the following difficulties while using the system, use this troubleshooting guide to help remedy the problem before requesting repairs. Should any problem persist, consult your nearest Sony dealer.

#### POWER

##### The system is not turned on.

- Check that the AC power cord (mains lead) is connected securely.

##### The system is turned off automatically.

- The "A. STBY" function is working (page 27).

#### SOUND

##### Dolby Digital or DTS multi-channel sound is not reproduced.

- Check the audio setting of Dolby Digital or DTS format on the Blu-ray Disc player, DVD player, etc., connected to the system.

##### The surround effect cannot be obtained.

- Depending on the input signal and the setting for the sound field, surround sound processing may not work effectively. The surround effect may be subtle depending on the program or disc.
- If you connect a Blu-ray Disc player or a DVD player compatible with the surround effect function, the surround effect of the system may not work. In this case, set the surround effect function of the connected equipment to off. For details, refer to the operating

instructions supplied with the connected equipment.

##### No TV sound is output from the system.

- Check the connection of the digital optical cable or audio cable that is connected to the system and the TV (page 14).
- Check the sound output of the TV.
- If the TV is not compatible with the Audio Return Channel (ARC) technology, connect the digital optical cable in addition to the HDMI cable (page 14) in order to output sound.
- Check that "TV AUDIO" in the AMP menu is set correctly (page 26).

##### The sound is output from both the system and the TV.

- Turn off the sound of the system or the TV.

##### Sound lags behind the TV image.

- Set the "SYNC" to "OFF" if "SYNC" is set to "ON" (page 26).

##### No sound or only a very low-level sound of the connected equipment is heard from the system.

- Press VOL + and check the volume level.
- Press MUTING or VOL + to cancel the muting function.
- Check that the input source is correctly selected.
- Check that all the cables and cords of the system and the connected equipment are fully inserted.

#### BLUETOOTH

##### There is no sound.

- Make sure this system is not too far from the BLUETOOTH device, or this system is not receiving interference from a Wi-Fi network, other 2.4 GHz wireless device, or microwave oven.

Additional Information

continued

29<sup>US</sup>

- Check that the BLUETOOTH connection is made properly between this system and the BLUETOOTH device.
- Pair this system and the BLUETOOTH device again.

---

**Sound skips or the correspondence distance is short.**

- If a device that generates electromagnetic radiation, such as a Wi-Fi network, other BLUETOOTH device(s), or a microwave oven is nearby, move this system away from such sources.
- Remove any obstacle between this system and the BLUETOOTH device, or move this system away from the obstacle.
- Locate this system and the BLUETOOTH device as near as possible.
- Re-position this system.
- Re-position the BLUETOOTH device.
- Change the Wi-Fi frequency of the Wi-Fi router, computer, etc., to 5 GHz band.

---

**Pairing cannot be done.**

- Bring this system and the BLUETOOTH device closer together.

---

**The sound is not in sync with the image.**

- When you are watching movies, you may hear the sound with a slight delay from the image.

---

**The BLUETOOTH connection cannot be completed.**

- Make sure the BLUETOOTH device to be connected is turned on and the BLUETOOTH function is enabled.
- The BLUETOOTH connection has become disconnected. Make the BLUETOOTH connection again.

---

**BLUETOOTH devices cannot be operated on the remote control of the system.**

- Operate the BLUETOOTH device on itself.

---

**WIRELESS SOUND**

---

**Wireless transmission is not activated or there is no sound from the subwoofer.**

- Check the status of the I/⏻ indicator on the subwoofer.
  - Is off:
    - Check that the AC power cord (mains lead) of the subwoofer is connected securely.
    - Turn on the subwoofer by pressing I/⏻ on the subwoofer.
  - Flashes in red:
    - Press I/⏻ to turn off the subwoofer, and check that nothing is blocking the ventilation holes of the subwoofer.
  - Flashes in green slowly or is lit in red:
    - Move the subwoofer so that the I/⏻ indicator lights up in green.
    - Link the system (page 28).
  - Flashes in green quickly:
    - Consult your nearest Sony dealer.

---

**Sound skips or has noise.**

- If a device that generates electromagnetic radiation, such as a Wi-Fi network, or a microwave oven is nearby, move this system away from such sources.
- Remove any obstacle between the Sound Bar and the subwoofer, or move this system away from the obstacle.
- Locate the Sound Bar and the subwoofer as near as possible.
- Change the Wi-Fi frequency of the Wi-Fi router, computer, etc., to 5 GHz band.

## OTHERS

### The remote control does not function.

- Point the remote control at the remote control sensor  on the system.
- Remove any obstacles in the path between the remote control and the system.
- Replace the battery in the remote control with new one, if it is weak.
- Make sure you select the correct input on the remote control.

### The Control for HDMI function does not work properly.

- Check the HDMI connection (page 14).
- Set up the Control for HDMI function on the TV.
- Check the Control for HDMI settings on the connected equipment. Refer to the operating instructions supplied with the connected equipment.
- If you connect/disconnect the AC power cord (mains lead), wait for more than 15 seconds and operate the system.

### "PROTECT" appears on the front panel display.

- Press  to turn off the system. After "STBY" disappears, disconnect the AC power cord (mains lead), then check that nothing is blocking the ventilation holes of the system.

## RESET

If the system still does not operate properly, reset the system as follows:

- 1 Press  to turn on the Sound Bar.**

- 2 Press  while pressing INPUT and VOL – on the Sound Bar.**

"RESET" appears and the system is reset. AMP menu, sound field, etc., return to the default settings.

# Specifications

## Formats supported by this system

Dolby Digital  
 DTS  
 Linear PCM 2ch 48 kHz or less

## HDMI Input/Output (HDMI Repeater block)

File	2D	3D		
		Frame packing	Side-by-Side (Half)	Over-Under (Top-and-Bottom)
1920 × 1080p @ 59.94/60 Hz	○	-	○	○
1920 × 1080p @ 50 Hz	○	-	○	○
1920 × 1080p @ 29.97/30 Hz	○	○	○	○
1920 × 1080p @ 25 Hz	○	○	○	○
1920 × 1080p @ 23.98/24 Hz	○	○	○	○
1920 × 1080i @ 59.94/60 Hz	○	○	○	○
1920 × 1080i @ 50 Hz	○	○	○	○
1280 × 720p @ 59.94/60 Hz	○	○	○	○
1280 × 720p @ 50 Hz	○	○	○	○
1280 × 720p @ 29.97/30 Hz	○	○	○	○
1280 × 720p @ 23.98/24 Hz	○	○	○	○
720 × 480p @ 59.94/60 Hz	○	-	-	-
720 × 576p @ 50 Hz	○	-	-	-
640 × 480p @ 59.94/60 Hz	○	-	-	-



## Sound Bar (SA-CT260H)

### Amplifier section

U.S. models:

POWER OUTPUT AND TOTAL HARMONIC DISTORTION:  
(FTC)

Front L + Front R:

With 4 ohms loads, both channels driven, from 200 - 20,000 Hz; rated 25 Watts per channel minimum RMS power, with no more than 1% total harmonic distortion from 250 milliwatts to rated output.

POWER OUTPUT (reference)

Front L/Front R: 85 W  
(per channel at 4 ohms, 1 kHz)

Canadian models:

POWER OUTPUT (rated)

Front L + Front R: 50 W + 50 W  
(at 4 ohms, 1 kHz, 1% THD)

POWER OUTPUT (reference)

Front L/Front R: 85 W (per channel at 4 ohms, 1 kHz)

Inputs

HDMI IN  
ANALOG IN  
OPTICAL IN

Output

HDMI TV OUT (ARC)

### BLUETOOTH section

Communication system

BLUETOOTH Specification version 3.0

Output

BLUETOOTH Specification Power Class 2

Maximum communication range

Line of sight approx. 10 m (33 feet)<sup>1)</sup>

Frequency band

2.4 GHz band (2.4000 GHz - 2.4835 GHz)

Modulation method

FHSS (Freq Hopping Spread Spectrum)

Compatible BLUETOOTH profiles<sup>2)</sup>

A2DP (Advanced Audio Distribution Profile)

AVRCP 1.4 (Audio Video Remote Control Profile)

Supported Codecs<sup>3)</sup>  
SBC<sup>4)</sup>

Transmission range (A2DP)

20 Hz - 20,000 Hz (Sampling frequency 44.1 kHz)

1) The actual range will vary depending on factors such as obstacles between devices, magnetic fields around a microwave oven, static electricity, cordless phone, reception sensitivity, operating system, software application, etc.

2) BLUETOOTH standard profiles indicate the purpose of BLUETOOTH communication between devices.

3) Codec: Audio signal compression and conversion format

4) Subband Codec

### Front speaker unit

Speaker system

Full range speaker system,  
Bass Reflex

Speaker unit

Woofer: 55 mm × 80 mm  
(2 1/4 in × 3 1/4 in) cone type

Rated impedance

4 ohms

### General

Power requirements

120 V AC, 60 Hz

Power consumption

On: 32 W

"Control for HDMI" is off (Standby mode): 0.5 W or less

BLUETOOTH Standby mode: 0.5 W or less

Dimensions (approx.)

940 mm × 102 mm × 95 mm  
(37 1/8 in × 4 1/8 in × 3 3/4 in)  
(with stands)

940 mm × 90 mm × 100 mm  
(37 1/8 in × 3 5/8 in × 4 in)  
(without stands)

Additional Information

continued

33<sup>US</sup>

Mass (approx.)  
2.2 kg (4 lb 13 5/8 oz)

### Subwoofer (SA-WCT260H)

POWER OUTPUT (reference)  
130 W (per channel at 4 ohms,  
100 Hz)

Speaker system  
Subwoofer, Bass reflex

Speaker unit  
130 mm (5 1/8 in) cone type

Rated impedance  
4 ohms

Power requirements  
120 V AC, 60 Hz

Power consumption  
On: 30 W  
Standby mode: 0.5 W or less

Dimensions (approx.)  
271 mm × 390 mm × 271 mm  
(10 3/4 in × 15 3/8 in × 10 3/4 in)  
(w/h/d)

Mass (approx.)  
6.3 kg (13 lb 14 1/4 oz)

### Wireless transmitter/receiver

Frequency band  
2.4 GHz band (2.404 GHz -  
2.476 GHz)

Modulation method  
GFSK

Design and specifications are subject to  
change without notice.

- Standby power consumption: 0.5 W or less (Sound Bar), 0.5 W or less (Subwoofer)

## Index

### A

A. STBY 27  
AMP menu 25

### B

BASS 25  
BLUETOOTH 6, 21  
BT.STBY 26

### C

C.HDMI 26  
Connecting  
  Digital optical cable 14  
  DVD player 15  
  TV 14

### D

DRC 25  
DUAL 26

### E

EFFECT 26

### I

INPUT 19  
Installing 16  
IR REP 27

### L

LINK 28

### M

MUTING 12

### N

NIGHT 24

### P

P. THRU 26  
Positioning the system 16  
PROTECT 31

### R

Remote control  
  operating 12  
  preparing 9  
Reset 31

### S

Sound field 24  
SW LVL 25  
SYNC 26

### T

TREBLE 25  
TV AUDIO 26

### V

VERSION 27  
VOL 10, 12

### W

Wireless System 18

Additional Information

## AVERTISSEMENT

### **Pour réduire les risques d'incendie ou d'électrocution, gardez cet appareil à l'abri de la pluie et de l'humidité.**

L'appareil n'est pas débranché du secteur aussi longtemps qu'il est raccordé à la prise secteur, même s'il s'éteint automatiquement.

Pour réduire le risque d'incendie, n'obstruez pas l'orifice de ventilation de l'appareil avec un journal, une nappe, une tenture, etc. N'exposez pas l'appareil à une source de flamme nue (par exemple, une bougie allumée).

Pour réduire le risque d'incendie ou d'électrocution, n'exposez pas cet appareil à des éclaboussures ou des gouttes d'eau et ne posez pas dessus des objets remplis de liquides, notamment des vases.

La fiche principale étant utilisée pour déconnecter l'unité de l'alimentation secteur, connectez l'unité à une prise secteur aisément accessible. Si vous remarquez une anomalie dans l'appareil, débranchez immédiatement la fiche principale de la prise secteur.

N'installez pas cet appareil dans un endroit confiné, comme sur une étagère ou un meuble TV intégré.

N'exposez pas les piles ou un appareil contenant des piles à une chaleur excessive, notamment aux rayons directs du soleil ou à des flammes.

Utilisation à l'intérieur seulement.

### **Pour les clients résidant aux Etats-Unis**



Ce symbole est destiné à renseigner l'utilisateur sur la présence à l'intérieur du boîtier de l'appareil d'une « tension dangereuse » non isolée et suffisamment puissante pour présenter un risque d'électrocution.



Ce symbole est destiné à renseigner l'utilisateur sur la présence d'importantes instructions d'utilisation et d'entretien (service) dans les documents qui accompagnent l'appareil.

### **Enregistrement du propriétaire**

Le modèle et les numéros de série se trouvent sur le panneau situé à l'arrière de l'appareil.

Indiquez ces numéros dans l'espace prévu à cet effet ci-dessous. Vous devrez vous y référer lors d'un appel à votre revendeur Sony au sujet de ce produit.

N° de modèle HT-CT260H

N° de série \_\_\_\_\_

### **Consignes de sécurité importantes**

- 1) Lisez ces instructions.
- 2) Conservez ces instructions.
- 3) Respectez tous les avertissements.
- 4) Respectez toutes les instructions.
- 5) N'utilisez pas cet appareil à proximité de l'eau.
- 6) Nettoyez-le uniquement avec un chiffon sec.
- 7) N'obstruez pas les orifices de ventilation. Installez l'appareil conformément aux instructions du fabricant.

- 8) N'installez pas l'appareil à proximité des sources de chaleur telles que les radiateurs, les registres de chaleur, les poêles ou autres appareils (y compris les amplificateurs) produisant de la chaleur.
- 9) N'altérez pas le dispositif de sécurité de la fiche polarisée ou mise à la terre. Une fiche polarisée compte deux lames de largeur différente. Une fiche de type mise à la terre possède deux lames et une broche de mise à la terre. La lame la plus large ou la troisième broche assure une fonction de sécurité. Si la fiche fournie d'origine ne s'adapte pas à votre prise, faites remplacer la prise obsolète par un électricien.
- 10) Protégez le cordon d'alimentation des lieux de passage ou des points de pincement, en particulier au niveau des fiches, des prises de courant et de sa sortie de l'appareil.
- 11) Utilisez uniquement des accessoires spécifiés par le fabricant.
- 12) Utilisez uniquement l'appareil avec le chariot, socle, trépied, support ou table spécifié par le fabricant ou vendu avec l'appareil. Si vous utilisez un chariot, soyez prudent lorsque vous le déplacez avec l'appareil afin d'éviter toute chute susceptible de provoquer des blessures.



- 13) Débranchez cet appareil en cas d'orage ou d'inutilisation prolongée.
- 14) Confiez toutes les réparations à du personnel de service qualifié. L'appareil doit être réparé en cas de dommage quelconque, notamment lorsque le cordon d'alimentation ou sa fiche est endommagé, du liquide ou un objet a pénétré à l'intérieur de l'appareil, l'appareil a été exposé à la pluie ou à l'humidité, l'appareil ne

fonctionne pas normalement ou est tombé.

La déclaration de la FCC suivante s'applique uniquement à la version de ce modèle fabriquée pour la vente aux Etats-Unis. Il se peut que les autres versions ne soient pas conformes aux réglementations techniques de la FCC.

#### REMARQUE :

Cet appareil a été testé et s'est révélé conforme aux limites des appareils numériques de Classe B, conformément à l'alinéa 15 de la réglementation FCC. Ces limites sont conçues pour assurer une protection raisonnable contre les interférences nuisibles dans une installation résidentielle. Cet appareil génère, utilise et peut rayonner de l'énergie de fréquence radio qui, en cas d'installation et d'utilisation non conformes aux instructions, peut engendrer des interférences nuisibles avec les communications radio. Il n'est toutefois pas garanti qu'aucune interférence ne surviendra dans une installation particulière. Si cet appareil altère effectivement la réception radio ou télévisée, ce qui peut être déterminé en le mettant hors tension, puis à nouveau sous tension, nous vous encourageons à essayer de remédier à la situation en prenant une ou plusieurs mesures ci-après :

- Réorientez ou repositionnez l'antenne de réception.
- Augmentez la distance qui sépare l'appareil du récepteur.
- Raccordez l'appareil à la prise d'un circuit différent de celui auquel le récepteur est raccordé.
- Sollicitez l'aide de votre revendeur ou d'un technicien en radio/télévision expérimenté.

suite

3<sup>FR</sup>

Des câbles et connecteurs correctement blindés et mis à la terre doivent être utilisés pour le raccordement à des ordinateurs hôtes ou des périphériques afin de satisfaire aux limites d'émission du FCC.

### ATTENTION

Vous êtes prévenu que toute modification ou changement non expressément approuvé dans ce manuel peut annuler votre autorisation à utiliser cet appareil.

Cet appareil ne doit pas se trouver à proximité d'un autre émetteur ou d'une autre antenne, ou encore être utilisé en même temps que ceux-ci.

Cet appareil est conforme aux limites d'exposition au rayonnement de la FCC déterminées pour un environnement incontrôlé et répond aux recommandations d'exposition de la radiofréquence (RF) de la FCC dans le supplément C à OET65. Cet équipement présente des niveaux d'énergie RF très bas considérés comme conformes et ne nécessite pas d'évaluation d'exposition maximale admise (MPE). Il est toutefois souhaitable de l'installer et de l'utiliser en laissant l'appareil rayonnant à une distance d'au moins 20 cm de votre corps (sans compter les extrémités : mains, poignets, pieds et chevilles).

### Pour les clients au Canada

Il est impératif d'utiliser des câbles et des connecteurs correctement blindés et mis à la terre pour la connexion à des ordinateurs hôtes et/ou aux périphériques.

Son utilisation est soumise aux deux préalables suivants :

(1) ce dispositif ne peut produire d'interférences nuisibles et (2) ce dispositif doit accepter toutes les interférences, y compris celles qui sont

susceptibles de provoquer un fonctionnement indésirable.

Cet appareil est conforme aux limites d'exposition au rayonnement d'IC déterminées pour un environnement incontrôlé et correspond aux règles d'exposition RSS-102 de la radiofréquence (RF) d'IC.

Cet équipement présente des niveaux d'énergie RF très bas considérés comme conformes et ne nécessite pas d'évaluation d'exposition maximale admise (MPE). Il est toutefois souhaitable de l'installer et de l'utiliser en laissant l'appareil rayonnant à une distance d'au moins 20 cm de votre corps (sans compter les extrémités : mains, poignets, pieds et chevilles).

## Précautions

### Concernant la sécurité

- Si un objet ou du liquide venait à pénétrer à l'intérieur du système, débranchez-le et faites-le vérifier par un technicien qualifié avant de le remettre en marche.
- Ne grimpez pas sur la barre de son ou le caisson de graves, car vous risqueriez de tomber et de vous blesser, ou encore d'endommager le système.

### Concernant les sources d'alimentation

- Avant de mettre en marche le système, vérifiez que la tension de fonctionnement est identique à celle de votre source d'alimentation locale. La tension de fonctionnement est indiquée sur l'étiquette située à l'arrière de la barre de son.
- Si vous prévoyez de ne pas utiliser le système pendant une période prolongée, assurez-vous de le

débrancher de la prise murale. Pour débrancher le cordon d'alimentation, tirez sur la fiche et non sur le cordon.

- Pour des raisons de sécurité, l'une des broches de la fiche est plus large que l'autre et elle s'insère dans la prise murale dans un seul sens. Si vous ne parvenez pas à insérer la fiche à fond dans la prise, contactez votre revendeur.
- Le cordon d'alimentation doit être remplacé uniquement dans un centre de service après-vente qualifié.

### Concernant l'accumulation de chaleur

Bien que le système chauffe lors du fonctionnement, il ne s'agit pas d'un dysfonctionnement. Si vous utilisez le système continuellement à un volume élevé, la température augmente considérablement au niveau de ses faces arrière et inférieure. Pour éviter de vous brûler, ne touchez pas le système.

### Concernant l'emplacement

- Installez le système dans un endroit correctement ventilé pour éviter l'accumulation de chaleur et prolonger la durée de vie de votre système.
- N'installez pas le système à proximité de sources de chaleur ou dans un endroit soumis aux rayons du soleil, à une poussière excessive ou à des chocs mécaniques.
- Ne placez rien à l'arrière de la barre de son qui pourrait obstruer les orifices de ventilation et provoquer des dysfonctionnements.
- Si le système est utilisé conjointement avec un téléviseur, un magnétoscope ou un magnétophone, cela peut provoquer des parasites et diminuer la qualité de l'image. Dans ce cas, placez le système loin du téléviseur, du magnétoscope ou du magnétophone.
- Faites attention lorsque vous installez le système sur des surfaces traitées (avec

de la cire, de l'huile, etc.), car vous risquez de les tacher et de les décolorer.

- Évitez de vous blesser sur les coins de la barre de son ou du caisson de graves.

### Concernant le fonctionnement

Avant de raccorder un autre appareil, assurez-vous d'éteindre et de débrancher le système.

### Si l'écran du téléviseur situé à proximité présente des irrégularités de couleurs

Des irrégularités de couleurs peuvent être constatées sur certains types de téléviseurs.

### En cas d'irrégularités de couleurs...

Mettez le téléviseur hors tension, puis remettez-le sous tension après 15 à 30 minutes.

### En cas d'irrégularités de couleurs persistantes...

Éloignez davantage le système du téléviseur.

### Concernant l'entretien

Nettoyez le système avec un chiffon sec et doux. N'utilisez pas de tampons abrasifs, de poudre à récurer ou de solvant tel que de l'alcool ou de la benzine.

Si vous avez des questions ou si vous rencontrez des problèmes avec votre système, consultez votre revendeur Sony le plus proche.

## Copyrights

Ce système intègre les technologies Dolby\* Digital et DTS\*\* Digital Surround System.

\* Fabriqué sous licence de Dolby Laboratories.

suite

5FR

Dolby et le symbole double-D sont des marques commerciales de Dolby Laboratories.

- \*\* Fabriqué sous licence des brevets américains suivants : 5 956 674 ; 5 974 380 ; 6 487 535, ainsi que d'autres brevets délivrés ou en instance aux États-Unis et dans le monde. DTS, son symbole ainsi que DTS et son symbole ensemble sont des marques déposées, et DTS Digital Surround et les logos de DTS sont des marques de commerce de DTS, Inc. Ce produit comprend un logiciel. © DTS, Inc. Tous droits réservés.

Le terme et les logos BLUETOOTH® sont des marques déposées appartenant à Bluetooth SIG, Inc. et tout usage de ces marques par Sony Corporation s'inscrit dans le cadre d'une licence.

L'ampli-tuner est doté de la technologie High-Definition Multimedia Interface (HDMI™).

Les termes HDMI et HDMI High-Definition Multimedia Interface, et le logo HDMI sont des marques commerciales ou des marques déposées de HDMI Licensing LLC aux États-Unis et dans d'autres pays.

« x.v.Color » et le logo « x.v.Color » sont des marques commerciales de Sony Corporation.

Le nom « WALKMAN » et le logo « WALKMAN » sont des marques déposées de Sony Corporation.

« PlayStation » est une marque déposée de Sony Computer Entertainment Inc.

Les autres marques commerciales et noms de marques appartiennent à leurs propriétaires respectifs.

## Technologie sans fil BLUETOOTH

### Version et profils BLUETOOTH pris en charge

Le profil fait référence à une série standard de capacités pour les diverses capacités de produit BLUETOOTH. Consultez « Caractéristiques » (page 33) sur la version et les profils BLUETOOTH pris en charge par ce système.

#### Remarques

- Pour pouvoir utiliser la fonction BLUETOOTH, le dispositif BLUETOOTH à raccorder doit prendre en charge le même profil que ce système. Même si le dispositif prend en charge le même profil, les fonctions peuvent différer à cause des caractéristiques du dispositif BLUETOOTH.
- La lecture du son sur ce système pourrait être retardée de celle sur le dispositif BLUETOOTH à cause des caractéristiques de la technologie sans fil BLUETOOTH.

### Portée efficace de communication

Les dispositifs BLUETOOTH devraient être éloignés d'au maximum 10 mètres (33 pieds) (distance dégagée) les uns des autres. La portée efficace de communication peut être plus courte dans les conditions suivantes :

- Lorsqu'une personne, un objet métallique, un mur ou une autre obstruction est situé entre les dispositifs avec une connexion BLUETOOTH
- Dans les lieux où un réseau local sans fil est installé
- Autour de fours à micro-ondes en cours d'utilisation



- Dans des lieux où d'autres ondes électromagnétiques se produisent

### Les effets d'autres dispositifs

Les dispositifs BLUETOOTH et le réseau local sans fil (IEEE 802.11b/g) utilisent la même bande de fréquence (2,4 GHz). Lorsque vous utilisez votre dispositif BLUETOOTH près d'un dispositif disposant d'une capacité de réseau local sans fil, des interférences électromagnétiques peuvent se produire.

Ceci pourrait causer une réduction des taux de transfert de données, des parasites ou l'incapacité de se raccorder. Si ceci se produit, essayez les solutions suivantes :

- Essayez de raccorder ce système et un téléphone portable BLUETOOTH ou un dispositif BLUETOOTH en vous positionnant à au moins 10 mètres (33 pieds) de l'équipement de réseau local sans fil.
- Coupez le courant de l'équipement de réseau local sans fil lorsque vous utilisez votre dispositif BLUETOOTH à moins de 10 mètres (33 pieds).

### Les effets sur d'autres dispositifs

L'émission d'ondes radio par ce système peut interférer avec le fonctionnement de certains dispositifs médicaux. Puisque cette interférence peut causer un dysfonctionnement, coupez toujours l'alimentation de ce système, d'un téléphone portable BLUETOOTH ou d'un dispositif BLUETOOTH dans les emplacements suivants :

- Dans les hôpitaux, les trains, les avions, les stations-services et à n'importe quel endroit où des gaz inflammables peuvent être présents
- Près des portes automatiques ou des alarmes d'incendie

### Remarques

- Ce système prend en charge des fonctions de sécurité qui se conforment à la norme BLUETOOTH, il s'agit d'un moyen de garantir la sécurité lors des communications utilisant la technologie BLUETOOTH. Cependant, cette sécurité peut être insuffisante selon les paramètres et d'autres facteurs, il faut donc toujours faire attention en utilisant la technologie de communication BLUETOOTH.
- Sony ne peut pas être tenu responsable de quelque façon que ce soit pour les dommages ou d'autres pertes résultant de fuites d'informations pendant l'utilisation de la technologie de communication BLUETOOTH.
- La communication BLUETOOTH n'est pas nécessairement garantie avec tous les dispositifs BLUETOOTH qui ont le même profil que ce système.
- Les dispositifs BLUETOOTH raccordés avec ce système doivent se conformer à la norme BLUETOOTH prescrite par le Bluetooth SIG Inc., et doivent être certifiés conformes. Toutefois, même lorsqu'un dispositif se conforme à la norme BLUETOOTH, dans certains cas, les particularités ou les caractéristiques du dispositif BLUETOOTH rendent le raccordement impossible, ou peuvent causer différentes méthodes de contrôle, d'affichage ou de fonctionnement.
- Des parasites peuvent se produire ou le son peut se couper en fonction du dispositif BLUETOOTH raccordé à ce système, de l'environnement de communication ou les conditions environnantes.

## Table des matières

Précautions .....	4	<b>Informations supplémentaires</b>	
Technologie sans fil		Dépannage .....	30
BLUETOOTH .....	6	Caractéristiques .....	33
<b>Comment démarrer</b>		Index .....	36
Déballage .....	9		
Index des composants et des commandes .....	10		
Raccordement d'un téléviseur, d'un lecteur, etc. ....	14		
Positionnement du système .....	16		
Configuration du système sans fil .....	18		
<b>Fonctionnement et fonctionnalités</b>			
Fonctionnement du système à l'aide de la télécommande fournie ....	19		
Utilisation de la fonction Commande pour HDMI ....	19		
Réglage de sortie du son de l'appareil raccordé .....	21		
<b>Fonction BLUETOOTH</b>			
Utilisation de la fonction BLUETOOTH .....	22		
<b>Fonction Surround</b>			
Reproduction de l'effet surround .....	25		
<b>Configuration avancée</b>			
Configuration et réglages à l'aide du menu AMP .....	26		
Relier le système (LINK) .....	29		

## Comment démarrer

### Déballage

- Caisson de graves (SA-WCT260H) (1)

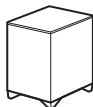

- Barre de son (SA-CT260H) (1)

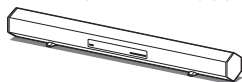

- Câble optique numérique pour un téléviseur (1)
- Télécommande (RM-ANP109) (1)
- Piles R6 (AA) (1)
- Mode d'emploi (1)
- Garantie (1)

### Insertion des la pile dans la télécommande

Insérez une pile R6 (AA) (fournie) en faisant correspondre les pôles  $\oplus$  et  $\ominus$  de la pile avec le schéma représenté à l'intérieur du compartiment de la télécommande. Pour utiliser la télécommande, dirigez-la vers le capteur de télécommande  situé à l'avant de la barre de son.

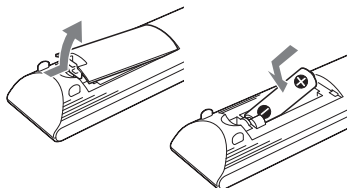

#### Remarques

- Ne laissez pas la télécommande dans un endroit extrêmement chaud ou humide.
- Ne laissez rien tomber dans le boîtier de la télécommande, en particulier lorsque vous remplacez la pile.
- N'exposez pas le capteur de télécommande à la lumière directe du soleil ou d'une lampe. Vous risqueriez de l'endommager.
- Si vous prévoyez de ne pas utiliser la télécommande pendant une période prolongée, retirez la pile pour éviter une fuite ainsi qu'une corrosion qui pourrait endommager la télécommande.
- Une fois la pile retirée, le fabricant du téléviseur ne sera plus configuré (page 13).

Comment démarrer

## Index des composants et des commandes

Pour plus de détails, voir les pages indiquées entre parenthèses.

### Barre de son

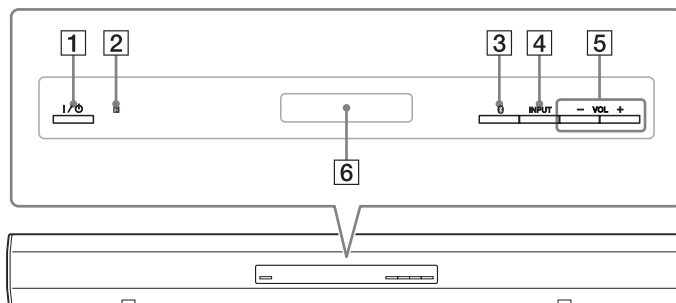

- 1 **Bouton I/O (on/standby)**
- 2 **IR (Capteur de télécommande)**
- 3 **Bouton/témoin  (BLUETOOTH)**
- 4 **Bouton INPUT**  
Appuyez sur cette touche pour sélectionner la source d'entrée à lire.
- 5 **Boutons VOL (volume) +/-**
- 6 **Affichage du panneau frontal**

## Prises (situées à l'arrière de la barre de son)

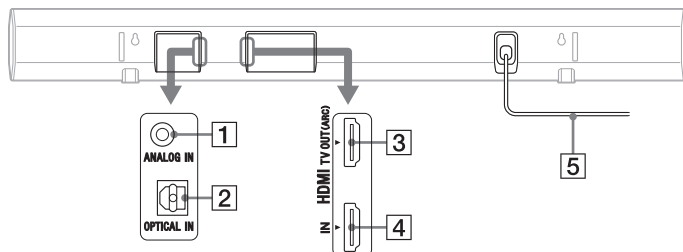

- |   |                                   |   |                         |
|---|-----------------------------------|---|-------------------------|
| 1 | Prise ANALOG IN (page 15)         | 4 | Prise HDMI IN (page 14) |
| 2 | Prise OPTICAL IN (page 14)        | 5 | Cordon d'alimentation   |
| 3 | Prise HDMI TV OUT (ARC) (page 14) |   |                         |

Comment démarrer

## Caisson de graves

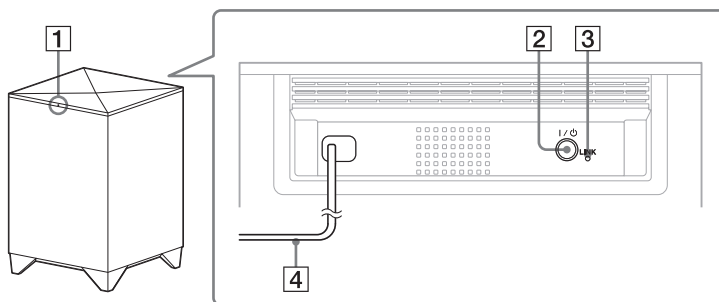

- |   |                         |
|---|-------------------------|
| 1 | Témoin I/O (on/standby) |
| 2 | Bouton I/O (on/standby) |
| 3 | Bouton LINK (page 29)   |
| 4 | Cordon d'alimentation   |

suite —————  
11<sup>FR</sup>

## Télécommande

Cette section décrit l'utilisation du caisson de graves, de la barre de son et de l'équipement raccordé à l'aide de la télécommande fournie. Si vous ne pouvez pas faire fonctionner l'équipement raccordé, utilisez sa télécommande.

### Remarque

- Dirigez la télécommande vers le capteur de télécommande (R) de la barre de son.

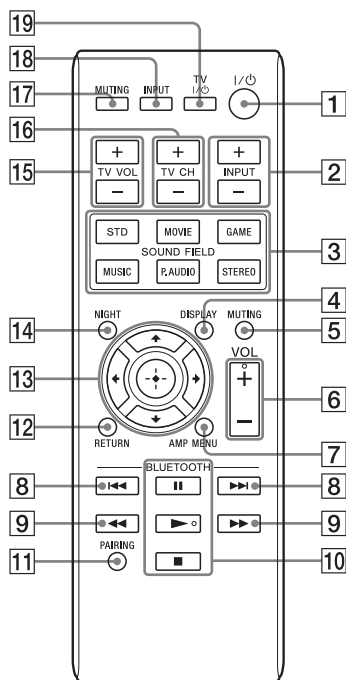

- \* Les boutons ► et VOL + sont munis d'un point tactile. Utilisez-les comme guide pendant le fonctionnement.

## Pour commander le système

- Bouton I/⏻ (on/standby)**
- INPUT +/- (page 19)**  
Appuyez pour sélectionner l'appareil que vous souhaitez utiliser.
- SOUND FIELD (page 25)**
- DISPLAY**  
Lorsque vous appuyez sur ce bouton, l'affichage s'allume ou s'éteint.  
Quand le système fonctionne, l'affichage est allumé pendant plusieurs secondes.
- MUTING**
- VOL (volume) +/-**
- AMP MENU (page 26)**
- PAIRING (page 23)**
- RETURN**  
Retourne à l'écran précédent pour tous les menus affichés
- ← (retour)/↑ ↓ (sélection)/ → (envoi) ou ⊕ (validation)**  
Appuyez sur ←, ↑, ↓ ou sur → pour sélectionner les options de menu. Ensuite, appuyez sur ⊕ pour valider la sélection.
- NIGHT (page 25)**

## Pour commander un téléviseur

- TV I/⏻ (on/standby)**  
Permet de mettre sous tension ou hors tension le téléviseur que la télécommande est configurée pour commander.
- TV VOL (volume) +/-**  
Permet de régler le volume.
- TV CH (canal) +/-**  
Permet de sélectionner la chaîne suivante (+) ou précédente (-).
- MUTING**
- INPUT**  
Permet de sélectionner la source.

## Pour commander un périphérique BLUETOOTH

### 8 ◀◀/▶▶

Permet d'accéder au début du morceau de musique précédent ou suivant.

### 9 ◀▶

Permet d'effectuer un retour ou une avance rapides de la musique lorsque vous appuyez sur ces touches pendant la lecture.

### 10 Fonctions de lecture ▶\* (lecture)/|| (pause)/ ■ (arrêt)

Lecture/pause/arrêt.  
Pour reprendre la lecture après une pause, appuyer de nouveau sur || (pause).

#### Remarque

- Les explications ci-dessus sont données à titre d'exemple. Selon l'appareil utilisé, il est possible que les opérations précédentes soient différentes ou que vous ne puissiez pas les réaliser.

## Configurer le fabricant du téléviseur à commander

### 1 Tout en maintenant le bouton TV I/⏻ enfoncé, appuyez sur le bouton qui correspond au fabricant.

Fabricant	Bouton
SONY	15 TV VOL +
Samsung	16 TV CH +
LG	2 INPUT +
Panasonic	15 TV VOL -
VIZIO	16 TV CH -
Sharp	2 INPUT -
Toshiba	3 STD

### 2 Tout en maintenant le bouton TV I/⏻ enfoncé, appuyez sur ◯.

### 3 Relâchez TV I/⏻.

#### Remarque

- Si vous retirez la pile, le fabricant du téléviseur ne sera plus configuré. Répétez les étapes 1 à 3 pour configurer le fabricant.

Comment démarrer

## Raccordement d'un téléviseur, d'un lecteur, etc.

Avant de raccorder le cordon d'alimentation à une prise murale, raccordez tous les autres appareils et le téléviseur au système. Aucun câble n'est nécessaire entre la barre de son et le caisson de graves car ils peuvent bénéficier d'une connexion sans fil.

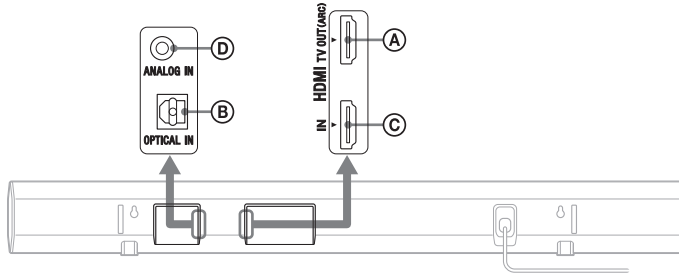

### Raccordement d'un téléviseur

Si vous connectez le système à un téléviseur compatible avec la technologie Audio Return Channel (ARC) via une prise d'entrée HDMI sur laquelle est indiqué « ARC », vous n'avez pas besoin de raccorder un câble optique numérique. Si le câble optique numérique est pourvu d'un capuchon, retirez-le avant de raccorder le câble.

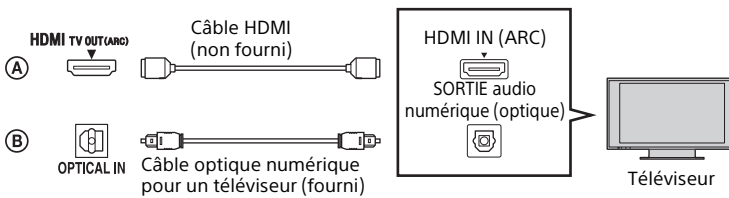

#### Remarques

- Les lettres « ARC » sont indiquées à côté de la prise HDMI du téléviseur s'il est compatible avec la technologie Audio Return Channel (ARC). Même si vous raccordez un câble HDMI à la prise, vous ne pouvez pas utiliser la technologie Audio Return Channel (ARC) si la prise d'entrée HDMI n'est pas compatible avec la technologie Audio Return Channel (ARC).
- La technologie Audio Return Channel (ARC) est uniquement disponible si la fonction Commande pour HDMI est activée. Si la fonction Commande pour HDMI est désactivée, utilisez un câble optique numérique.
- Assurez-vous de brancher les câbles en faisant correspondre la forme de la fiche à celle de la prise.



- Réglez « TV AUDIO » dans le menu AMP en fonction de la façon dont la barre de son est branchée au téléviseur (page 27).
  - Si elle est branchée sur la prise HDMI, sélectionnez « TV(HDMI) ».
  - Si elle est branchée sur la prise OPTICAL IN, sélectionnez « OPTICAL ».
  - Si elle est branchée sur la prise ANALOG IN, sélectionnez « ANALOG ».

#### Conseil

- Même si le système est éteint (mode veille active), le signal HDMI est transmis par l'appareil raccordé au téléviseur via la connexion HDMI. Vous pouvez bénéficier du son et de l'image de l'appareil sur le téléviseur.

### Raccordement d'un appareil avec la prise HDMI

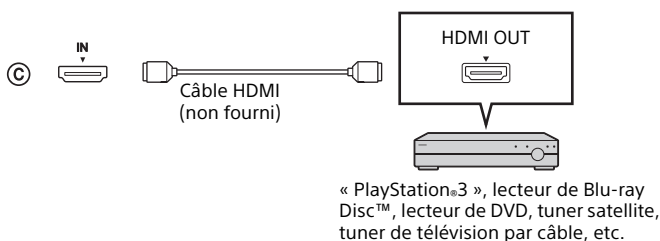

Comment démarrer

### Raccordement d'un appareil audio

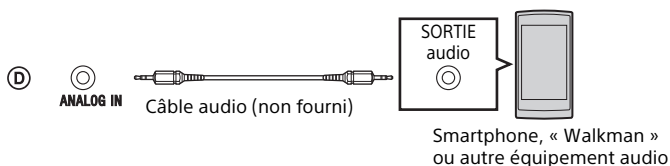

#### Remarque

- Lorsque vous raccordez un lecteur de musique portable, etc. en raccordant la prise des écouteurs à la prise ANALOG IN du système, ajustez le volume sur le lecteur de musique portable pour éliminer la différence de volume lorsque vous passez du lecteur de musique portable à d'autres sources audio.

## Positionnement du système

Les illustrations ci-dessous, fournies à titre d'exemple, indiquent comment installer la barre de son.

### Installation de la barre de son

- Installation de la barre de son sur un bâti
- Installation de la barre de son sur un mur (page 17)

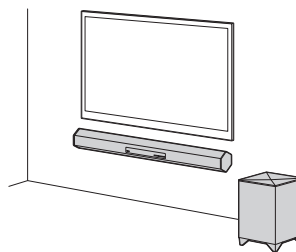
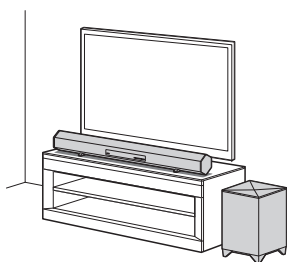

#### Remarques

- Suivez les recommandations suivantes lors de l'installation de la barre de son et du caisson de graves.
  - N'obstruez pas les orifices de ventilation situés sur le panneau arrière.
  - Ne placez pas la barre de son et le caisson de graves dans un cabinet métallique.
  - Ne placez pas un objet tel qu'un aquarium entre la barre de son et le caisson de graves.
  - Placez le caisson de graves près de la barre de son dans la même pièce.
- Lorsque la barre de son est placée à l'avant d'un téléviseur, le téléviseur pourrait ne pas être contrôlé avec la télécommande du téléviseur. Dans ce cas, placez la barre de son loin du téléviseur. Si la télécommande du téléviseur ne peut toujours pas commander le téléviseur, réglez l'option « IR REP » du menu AMP sur « ON » (page 28).
- Assurez-vous que la télécommande du téléviseur ne peut pas contrôler le téléviseur, puis réglez « IR REP » sur « ON ». S'il est réglé sur « ON » lorsque la télécommande peut contrôler le téléviseur, l'opération appropriée pourrait ne pas être obtenue à cause de l'interférence entre la commande directe de la télécommande et la commande via la barre de son.

## Retirer les supports

Lorsque la barre de son doit être installée verticalement ou sur un mur, retirez les 2 supports sous la barre de son comme indiqué ci-dessous.

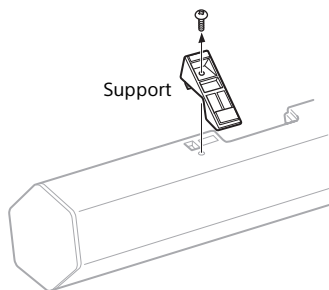

## Installation de la barre de son sur un mur

Vous pouvez installer la barre de son sur le mur.

### Remarques

- Utilisez des vis adaptées au matériau et à la résistance du mur. Comme les plaques de plâtre sont particulièrement fragiles, fixez fermement les vis à une poutre du mur. Installez la barre de son sur une partie verticale, plate et renforcée du mur.
- Veillez à confier l'installation à des revendeurs ou à des installateurs agréés Sony et portez une attention particulière aux consignes de sécurité pendant l'installation.
- Sony ne peut être tenu responsable des accidents ou dégâts occasionnés par une mauvaise installation, une résistance insuffisante du mur, une mauvaise fixation des vis, une catastrophe naturelle, etc.

## 1 Préparez des vis (non fournies) adaptées aux trous situés au dos de la barre de son.

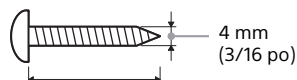

Plus de 30 mm (1 1/4 po)

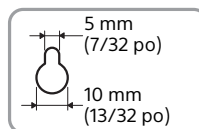

Trou situé au dos de la barre de son

## 2 Fixez les vis au mur.

Les vis doivent dépasser de 11 à 12 mm (environ 15/32 po).

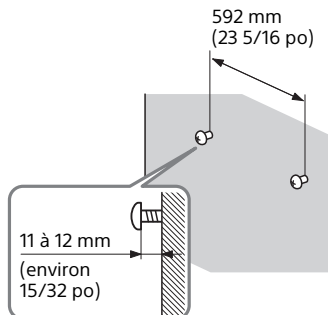

Comment démarrer

suite

17<sup>FR</sup>

### 3 Accrochez la barre de son aux vis.

Alignez les trous situés au dos de la barre de son aux vis, puis suspendez la barre de son aux 2 vis.

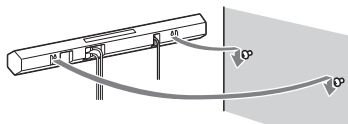

## Configuration du système sans fil

La barre de son transmet le son de l'équipement au caisson de graves par communication sans fil.

### 1 Raccordez le cordon d'alimentation du caisson de graves à une prise murale.

Le témoin I/⏻ du caisson de graves s'allume en rouge.

Si'il ne s'allume pas, appuyez sur le bouton I/⏻ du caisson de graves et attendez que le témoin s'allume en rouge.

### 2 Raccordez le cordon d'alimentation de la barre de son à une prise murale.

### 3 Appuyez sur le bouton I/⏻ de la barre de son.

Lorsque la connexion sans fil est établie, le témoin I/⏻ du caisson de graves s'allume en vert. Si tel n'est pas le cas, effectuez les opérations de « Relier le système (LINK) » (page 29).

## Fonctionnement et fonctionnalités

### Fonctionnement du système à l'aide de la télécommande fournie

- 1 Mettez le système sous tension.
- 2 Appuyez sur **INPUT** pour afficher la source d'entrée sur l'affichage du panneau frontal de la barre de son.

Source d'entrée	Appareil reconnu
HDMI	L'équipement est raccordé à la prise HDMI IN
TV(HDMI)	Téléviseur raccordé à la prise HDMI TV OUT (ARC)
OPTICAL	Téléviseur ou autre dispositif raccordé à la prise OPTICAL IN
ANALOG	Téléviseur ou autre dispositif raccordé à la prise ANALOG IN
BT AU	Dispositif BLUETOOTH connecté

- 3 Réglez le volume en appuyant sur **VOL +/-**.

#### Conseil

- Le son pourrait venir du haut-parleur du téléviseur. Dans ce cas, réduisez le volume du haut-parleur du téléviseur au minimum.

### Utilisation de la fonction Commande pour HDMI

En activant la fonction Commande pour HDMI (CTRL, page 27) et en connectant un équipement compatible avec la fonction Commande pour HDMI via un câble HDMI, le fonctionnement est simplifié pour les fonctions indiquées ci-dessous.

#### Mise hors tension du système

Lorsque vous mettez le téléviseur hors tension à l'aide de la touche d'alimentation de sa télécommande, le système et l'appareil raccordé sont mis hors tension automatiquement.

#### Commande du son du système

Si vous mettez le système sous tension pendant que vous regardez la télévision, le son du téléviseur est émis par les haut-parleurs du système. Le volume du système est réglé lorsque vous réglez le volume du téléviseur. Si le son du téléviseur était émis par les haut-parleurs du système lorsque le téléviseur a été mis hors tension pour la dernière fois, le système s'allume automatiquement lors de la mise sous tension du téléviseur et le son de celui-ci est émis automatiquement par les haut-parleurs du système.

## Audio Return Channel (ARC)

Si le téléviseur est compatible avec la technologie Audio Return Channel (ARC), un raccordement à l'aide d'un câble HDMI envoie également un signal audio numérique du téléviseur au système. Pour écouter le son du téléviseur à partir du système, il n'est pas nécessaire de procéder à un raccordement audio distinct.

## Lecture une seule touche

Lors de la lecture de l'équipement raccordé au système par un câble HDMI, le téléviseur connecté est automatiquement mis sous tension, et le signal d'entrée du système est modifié pour l'entrée HDMI appropriée.

### Conseil

- Par exemple, réglez votre téléviseur comme indiqué afin d'utiliser la fonction Commande pour HDMI :
  - Réglez le link HDMI en position « on ».
  - Sélectionnez « AV amplifier » pour rendre l'enceinte prioritaire, etc.

### Remarques

- Les fonctionnalités ci-dessus peuvent ne pas fonctionner avec certains équipements.
- En fonction des paramètres de l'appareil raccordé, la fonction Commande pour HDMI peut ne pas fonctionner correctement. Reportez-vous au mode d'emploi de l'appareil.

## Remarques sur les connexions HDMI

- Utilisez un câble HDMI à haute vitesse. Si vous utilisez un câble HDMI standard, les images 1080p, Deep Color ou 3D risquent de ne pas s'afficher correctement.
- Il est recommandé d'utiliser un câble agréé HDMI ou un câble HDMI Sony.
- Il est déconseillé d'utiliser un câble de conversion HDMI-DVI.
- Si la qualité d'image est médiocre ou si le son n'est pas émis par un appareil raccordé à l'aide du câble HDMI, vérifiez la configuration de cet appareil.
- Il est possible que les signaux audio (fréquence d'échantillonnage, longueur binaire, etc.) transmis par une prise HDMI soient supprimés par l'appareil raccordé.
- Le son peut être interrompu en cas de modification de la fréquence d'échantillonnage ou du nombre de canaux des signaux de sortie audio provenant de l'appareil utilisé pour la lecture.
- Si l'appareil raccordé n'est pas compatible avec la technologie de protection des droits d'auteur (HDCP), l'image et/ou le son provenant de la prise HDMI TV OUT (ARC) peuvent être déformés ou absents. Dans ce cas, vérifiez les spécifications de l'appareil raccordé.
- Ce système prend en charge la transmission Deep Color, « x.v.Color », et 3D.
- Pour profiter d'images 3D, raccordez un téléviseur compatible 3D et un appareil vidéo (lecteur Blu-ray Disc, « PlayStation®3 », etc.) au système à l'aide de câbles HDMI à haute vitesse, mettez des lunettes 3D, puis activez la lecture du Blu-ray Disc compatible 3D.

## Réglage de sortie du son de l'appareil raccordé

Pour émettre le son numérique multicanaux, vérifiez le réglage de sortie du son numérique sur l'appareil raccordé.

Pour plus d'informations, reportez-vous au mode d'emploi qui accompagne l'appareil raccordé.

Fonctionnement et fonctionnalités

## Fonction BLUETOOTH

# Utilisation de la fonction BLUETOOTH

### Appairage automatique

Si le système n'est pas appairé avec un appareil, vous devez l'appairer avec l'appareil à connecter. Sélectionnez « BT AU » avec le bouton INPUT +/- de la télécommande pour passer en mode d'appairage.

**1 Placez le système et un dispositif BLUETOOTH dans un rayon d'1 mètre (3,3 pieds).**

**2 Appuyez sur INPUT +/- pour sélectionner « BT AU ».**

**3 Réglez le dispositif BLUETOOTH en mode d'appairage.**

Pour des détails sur la mise d'un dispositif BLUETOOTH en mode d'appairage, consultez les modes d'emploi fournis avec le dispositif.

**4 Lorsque les appareils détectés sont répertoriés sur le dispositif BLUETOOTH, vérifiez que « SONY HT-CT260H » figure dans la liste.**

Sur certains dispositifs BLUETOOTH, la liste peut ne pas être affichée.

**5 Sélectionnez « SONY HT-CT260H » dans la liste.**

Si la saisie d'un « Passkey » est demandée, entrez « 0000 ».

**6 Faites le raccordement BLUETOOTH sur le dispositif BLUETOOTH.**

Lorsque la connexion BLUETOOTH a réussi, le témoin  (BLUETOOTH) s'allume en bleu et les informations d'appairage sont enregistrées dans le système.

**À propos du témoin BLUETOOTH**

Le témoin  (BLUETOOTH) s'allume ou clignote en bleu pour indiquer l'état de la fonction BLUETOOTH.

État du système	Témoin d'état
Pendant l'appairage BLUETOOTH	Clignote rapidement en bleu.
Le système tente de se connecter à un dispositif BLUETOOTH	Clignote en bleu.
Le système a établi une connexion avec un dispositif BLUETOOTH	S'allume en bleu.
Le système est en mode veille BLUETOOTH (lorsque le système est hors tension)	Clignote lentement en bleu.

#### Remarques

- Pour des détails sur le fonctionnement des dispositifs raccordés, référez-vous aux modes d'emploi fournis avec les dispositifs.
- Les dispositifs BLUETOOTH à raccorder doivent prendre en charge A2DP (Profil de distribution audio avancée).
- Utilisez un dispositif BLUETOOTH tel qu'un téléphone portable BLUETOOTH dans un endroit facilement visible, dans la même pièce que la barre de son.
- Si un équipement Wi-Fi est utilisé, la communication BLUETOOTH pourrait être instable. Dans ce cas, utilisez le périphérique BLUETOOTH aussi près que possible de la barre de son.



- Le son peut être interrompu à cause d'un problème avec le dispositif BLUETOOTH.
- Une fois qu'une opération d'appairage est exécutée, elle n'a pas besoin d'être exécutée de nouveau. L'appairage doit toutefois être effectué de nouveau dans les cas suivants.
  - Les informations d'appairage sont effacées en réparant le système.
  - L'appairage de 9 dispositifs ou plus doit être réglé.  
Ce système peut régler l'appairage avec jusqu'à 8 dispositifs. Lors de l'appairage d'un dispositif lorsque 8 dispositifs ont déjà été appairés, les informations d'appairage du dispositif dont la date de raccordement est la plus ancienne sont remplacées par les nouvelles informations.
  - L'historique de raccordement avec ce système est effacé sur le dispositif raccordé.
  - Le système est réinitialisé à ses valeurs par défaut.

## Appairage manuel

Si vous souhaitez appairer le système avec 2 dispositifs BLUETOOTH ou plus, il est nécessaire d'effectuer un appairage manuel.

- 1 Placez le dispositif BLUETOOTH à connecter au système dans un rayon d'1 mètre (3,3 pieds) du système.**
- 2 Appuyez sur PAIRING sur la télécommande, ou appuyez sur le bouton  (BLUETOOTH) de la barre de son pendant plus de 2 secondes.**

## 3 Exécutez les étapes 3 à 6 de « Appairage automatique » (page 22).

### Remarques

- Le « Passkey » peut être appelé « Code de passe », « Code PIN », « Numéro PIN » ou « Mot de passe » etc., selon le dispositif.
- L'état de veille de l'appairage du système est annulé après environ 1 minute. Si l'appairage n'est pas réussi, refaites la procédure à partir de l'étape 1.
- Si vous souhaitez appairer plusieurs dispositifs BLUETOOTH, exécutez les étapes 1 à 3 individuellement pour chaque dispositif BLUETOOTH.
- Si aucune information d'appairage n'est enregistrée dans le système, le système se met automatiquement en mode d'appairage quand « BT AU » est choisi comme entrée. Dans ce cas, le mode d'appairage ne s'arrête pas automatiquement.

## Écouter de la musique via la connexion BLUETOOTH

Vous pouvez écouter des fichiers musicaux prenant en charge la protection de contenu SCMS-T. Avant de commencer la lecture de la musique, vérifiez ce qui suit :

- La fonction BLUETOOTH du dispositif BLUETOOTH est activée.
- La procédure d'appairage a réussi sur le système et sur le dispositif BLUETOOTH.

- 1 Appuyez sur INPUT +/- pour sélectionner « BT AU ».**

## 2 Débutez la connexion BLUETOOTH depuis le périphérique BLUETOOTH.

Le témoin  (BLUETOOTH) s'allume en bleu lorsque la connexion BLUETOOTH est établie.

## 3 Commencez la lecture sur le dispositif BLUETOOTH.

Pour des détails sur le fonctionnement, consultez « Pour commander un périphérique BLUETOOTH » (page 13).

## 4 Ajustez le volume.

Réglez le volume du dispositif BLUETOOTH sur une valeur modérée et appuyez sur VOL +/-.

- Si plusieurs dispositifs appairés avec le système sont en mode de lecture, seul le son provenant d'un seul dispositif pourra être écouté.

## Finalisez la connexion BLUETOOTH

Finalisez la connexion BLUETOOTH par l'une des opérations ci-dessous.

- Faites fonctionner le dispositif BLUETOOTH pour finaliser la connexion. Pour plus de détails, reportez-vous au mode d'emploi fourni avec le dispositif.
- Mettez le dispositif BLUETOOTH hors tension.
- Mettez le système hors tension.

### Conseils

- Vous pouvez régler le volume du système via un dispositif BLUETOOTH prenant en charge AVRCP (Audio Video Remote Control Profile) VOLUME UP/DOWN. Pour plus de détails, reportez-vous au mode d'emploi fourni avec le dispositif.
- Selon le dispositif, il peut être impossible de régler le volume.

### Remarques

- Si le dispositif source a une fonction d'amplification de basses fréquences ou une fonction d'égaliseur, désactivez-les. Si ces fonctions sont activées, le son peut être déformé.
- Dans les cas suivants, il vous faudra procéder de nouveau à l'appairage BLUETOOTH.
  - Le système n'est pas sous tension.
  - Le dispositif BLUETOOTH n'est pas sous tension ou la fonction BLUETOOTH est désactivée.
  - La connexion BLUETOOTH n'est pas établie.

## Fonction Surround

# Reproduction de l'effet surround

Ce système peut créer le son surround multicanaux. Vous pouvez sélectionner l'un des champs acoustiques préprogrammés et optimisés du système.

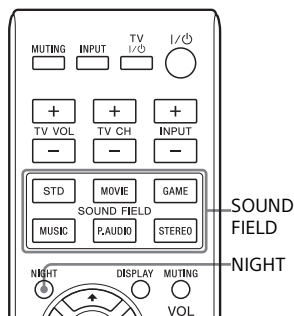

### Sélectionnez un champ acoustique en appuyant sur le bouton **SOUND FIELD** du champ acoustique choisi.

Le champ acoustique choisi apparaît sur l'affichage de la barre de son. Le réglage par défaut de la fonction champ acoustique du système est « STANDARD ».

## Champs acoustiques disponibles

Champ acoustique	Effet
STANDARD (STD)	Convient à diverses sources.
MOVIE	Recrée un son puissant et réaliste, associé à un dialogue clair.
GAME	Reproduit un son puissant et réaliste adapté aux jeux vidéo.
MUSIC	Convient aux programmes musicaux ou aux vidéos musicales des Blu-ray Disc/DVD.
P.AUDIO (Audio portable)	Convient aux programmes de musique d'un lecteur de musique portable.
STEREO	Convient aux CD musicaux.

### Conseil

- Vous pouvez définir un champ acoustique différent pour chaque source d'entrée.

## Utilisation du mode NIGHT

Cette fonction permet de bénéficier des effets sonores et d'entendre clairement les dialogues, même à faible volume.

### Appuyez sur NIGHT.

La fonction NIGHT est activée ou désactivée de manière cyclique. Sur l'affichage du panneau frontal, « N. ON » apparaît lorsque la fonction NIGHT est activée et « N. OFF » apparaît lorsqu'elle est désactivée.

## Configuration avancée

# Configuration et réglages à l'aide du menu AMP

## Utilisation du menu AMP

Vous pouvez régler les paramètres suivants avec la touche AMP MENU de la télécommande.

Les réglages par défaut sont soulignés.

Vos réglages sont gardés en mémoire, même si vous débranchez le cordon d'alimentation.

- 1 Appuyez sur AMP MENU pour activer le menu AMP.**
- 2 Appuyez sur ← (validation)/↑ ↓ (sélection)/→ (envoi) plusieurs fois pour sélectionner l'élément et appuyez sur ⊕ pour choisir le réglage.**
- 3 Appuyez sur AMP MENU pour désactiver le menu AMP.**

## Menu

Options du menu	Fonction
<b>LEVEL</b> SW LVL	Permet de régler le niveau du caisson de graves. <ul style="list-style-type: none"><li>• Les réglages vont de « -6 » à « +6 » par incrément de 1.</li></ul>
DRC (DYNAMIC RANGE CONTROL)	Utile pour profiter des films lorsque le volume sonore est faible. DRC s'utilise pour les sources au format Dolby Digital. <ul style="list-style-type: none"><li>• ON : Comprime le son en fonction des informations présentes dans le contenu.</li><li>• OFF : Le son n'est pas compressé.</li></ul>
<b>TONE</b> BASS	Ajuste le niveau des graves. <ul style="list-style-type: none"><li>• Les réglages vont de « -6 » à « +6 » par incrément de 1.</li></ul>
TREBLE	Permet de régler le niveau des aigus. <ul style="list-style-type: none"><li>• Les réglages vont de « -6 » à « +6 » par incrément de 1.</li></ul>

Options du menu	Fonction
<b>AUDIO</b> SYNC (AV SYNC)	Vous pouvez retarder le son à l'aide de cette fonction lorsque l'image est plus lente que le son. <ul style="list-style-type: none"><li>• <b>ON</b> : Règle le décalage entre l'image et le son.</li><li>• <b>OFF</b> : Aucun réglage.</li></ul>
EFFECT (SOUND EFFECT)	Vous pouvez activer et désactiver les effets acoustiques (champs acoustiques) du système. <ul style="list-style-type: none"><li>• <b>ON</b> : Active les effets acoustiques des champs acoustiques.</li><li>• <b>OFF</b> : Les effets acoustiques sont désactivés. Vous entendez le son tel qu'il est enregistré.</li></ul>
DUAL (DUAL MONO)	Vous pouvez écouter un son diffusé en multiplex lorsque le système reçoit un signal diffusé en multiplex Dolby Digital. <ul style="list-style-type: none"><li>• <b>MAIN/SUB</b> : Le son principal est reproduit par l'enceinte gauche et le son secondaire par l'enceinte droite.</li><li>• <b>MAIN</b> : Lecture du canal principal seulement.</li><li>• <b>SUB</b> : Lecture du canal secondaire seulement.</li></ul>
TV AUDIO	Sélectionnez la source de son à reproduire provenant du téléviseur. <ul style="list-style-type: none"><li>• <b>TV(HDMI)</b> : Sélectionnez ce réglage lorsque le système est connecté à la prise TV (ARC) du téléviseur avec un câble HDMI.</li><li>• <b>OPTICAL</b> : Sélectionnez ce réglage lorsque le système est connecté au téléviseur avec un câble optique numérique.</li><li>• <b>ANALOG</b> : Sélectionnez ce réglage lorsque le système est connecté au téléviseur avec un câble audio.</li></ul>
<b>HDMI</b> C.HDMI (CONTROL FOR HDMI)	<ul style="list-style-type: none"><li>• <b>ON</b> : Active la Commande pour la fonction HDMI.</li><li>• <b>OFF</b> : La fonction est désactivée. Sélectionnez ce réglage lorsque vous voulez connecter un dispositif qui n'est pas compatible avec la Commande pour la fonction HDMI.</li></ul>
P. THRU (PASS THROUGH)	<ul style="list-style-type: none"><li>• <b>ON</b> : Lorsque le système est en mode veille, il laisse toujours passer les signaux HDMI.</li><li>• <b>OFF</b> : Lorsque la barre de son est éteinte, le système ne transmet pas les signaux HDMI au téléviseur.</li></ul>
<b>SET BT</b> BT.STBY (BT STANDBY)	Lorsque le système dispose d'informations d'appairage, le système est en mode veille BLUETOOTH même lorsqu'il est hors tension. <ul style="list-style-type: none"><li>• <b>ON</b> : Le mode veille BLUETOOTH est activé. Le témoin clignote doucement en bleu lorsque le système est hors tension.</li><li>• <b>OFF</b> : Le mode veille BLUETOOTH est désactivé.</li></ul>
<b>Remarques</b>	
<ul style="list-style-type: none"><li>• Si le système ne dispose pas d'informations d'appairage, il n'est pas possible d'activer le mode veille BLUETOOTH.</li><li>• Pendant le mode veille BLUETOOTH, la consommation d'énergie augmente.</li></ul>	

Options du menu	Fonction
<b>SYSTEM</b> A. STBY (AUTO STANDBY)	Vous pouvez réduire la consommation d'énergie. La barre de son passe automatiquement en mode veille lorsque vous ne l'utilisez pas pendant environ 20 minutes et qu'elle ne reçoit pas de signal d'entrée. <ul style="list-style-type: none"><li>• <b>ON</b> : La fonction « A. STBY » est activée.</li><li>• <b>OFF</b> : La fonction est désactivée.</li></ul>
IR REP	Si la télécommande d'un téléviseur ne peut pas commander le téléviseur, la barre de son peut faire le relais du signal de la télécommande au téléviseur pour contrôler le téléviseur. <ul style="list-style-type: none"><li>• <b>ON</b> : La fonction de relais est activée.</li><li>• <b>OFF</b> : La fonction de relais est désactivée.</li></ul>
VERSION	Les informations relatives à la version du micrologiciel actuel apparaissent sur l'affichage du panneau frontal.
<b>WS</b> LINK	Utilisez cet élément lorsque vous souhaitez activer la transmission sans fil (page 29).

## Relier le système (LINK)

Il est possible de lier la barre de son et le caisson de graves pour activer une connexion sans fil entre eux.

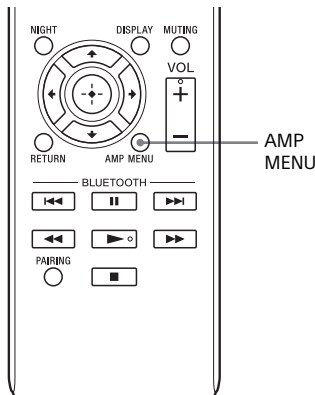

### 1 Appuyez sur LINK à l'arrière du caisson de graves avec la pointe d'un stylo, etc.

Le caisson de graves émet un signal sonore pendant un certain temps. Réalisez les étapes 2 à 5 avant que le caisson de graves arrête d'émettre le signal sonore.

### 2 Appuyez sur AMP MENU.

### 3 Sélectionnez « WS » avec ↑ ↓ (sélection), et appuyez sur ⊕.

### 4 Sélectionnez « LINK », puis appuyez sur ⊕.

### 5 Lorsque « START » apparaît, appuyez sur ⊕.

« SEARCH » apparaît et la barre de son cherche un appareil pouvant être utilisé avec Link. Passez à l'étape suivante avant 1 minute. Pour quitter la fonction Link pendant la recherche d'un appareil, appuyez sur ←.

Lorsque le caisson de graves est lié à la barre de son, l'indicateur I/⏻ s'allume en vert sur le caisson de graves et un son est émis une fois. « OK » apparaît sur l'affichage du panneau frontal.

Si « FAILED » apparaît ou si le caisson de graves n'arrête pas le signal sonore, recommencez la procédure à l'étape 1.

### 6 Appuyez sur AMP MENU.

Le menu AMP est désactivé.

Configuration avancée

## Informations supplémentaires

### Dépannage

Si vous rencontrez l'une des difficultés suivantes lors de l'utilisation de ce système, consultez ce guide de dépannage pour tenter de résoudre le problème. Si le problème persiste, consultez votre revendeur Sony le plus proche.

#### ALIMENTATION

**L'appareil ne se met pas sous tension.**

- Vérifiez que le cordon d'alimentation est correctement raccordé.

**Le système se met automatiquement hors tension.**

- La fonction « A. STBY » est activée (page 28).

#### SON

**Le son multicanal Dolby Digital ou DTS n'est pas reproduit.**

- Vérifiez le réglage audio du format Dolby Digital ou du format DTS du lecteur Blu-ray Disc, du lecteur DVD etc., connecté au système.

**Vous n'arrivez pas à obtenir les effets surround.**

- Selon le signal d'entrée et le réglage du champ acoustique, le traitement du son surround peut ne pas fonctionner correctement. L'effet surround peut être subtil selon le programme ou le disque en cours de lecture.
- Si vous raccordez un lecteur Blu-ray Disc ou un lecteur DVD compatible avec la fonction d'effet surround, il est possible que l'effet surround du système ne fonctionne pas. Dans ce

cas, désactivez la fonction d'effet surround de l'appareil raccordé. Pour plus d'informations, reportez-vous au mode d'emploi qui accompagne l'appareil raccordé.

**Le système n'émet aucun son provenant du téléviseur.**

- Vérifiez le raccordement du câble optique numérique ou du câble audio connecté au système et au téléviseur (page 14).
- Vérifiez la sortie audio du téléviseur.
- Si le téléviseur n'est pas compatible avec la technologie Audio Return Channel (ARC), connectez le câble optique numérique en plus du câble HDMI (page 14) pour pouvoir émettre du son.
- Vérifiez que « TV AUDIO » dans le menu AMP est réglé correctement (page 27).

**Le système et le téléviseur reproduisent le son.**

- Éteignez le son du système ou du téléviseur.

**Le son est en retard sur l'image du téléviseur.**

- Réglez la fonction « SYNC » sur « OFF » si « SYNC » est réglé sur « ON » (page 27).

**Le système ne reproduit aucun son ou ne reproduit que très faiblement le son provenant de l'appareil raccordé.**

- Appuyez sur VOL + et vérifiez le niveau de volume.
- Appuyez sur MUTING ou sur VOL + pour annuler la fonction de mise en sourdine.
- Vérifiez que la source d'entrée est correctement sélectionnée.
- Vérifiez que tous les câbles et cordons du système de l'appareil raccordé sont complètement insérés.



## BLUETOOTH

### Aucun son n'est émis.

- Assurez-vous que le système n'est pas trop loin du dispositif BLUETOOTH ou que le système ne reçoit pas d'interférences provenant d'un réseau Wi-Fi, d'autres dispositifs sans fil 2,4 GHz ou d'un four à micro-ondes.
- Vérifiez que la connexion BLUETOOTH est correctement établie entre le système et le dispositif BLUETOOTH.
- Appairez de nouveau le système et le dispositif BLUETOOTH.

### Le son présente des interruptions ou la distance de correspondance est courte.

- Si un dispositif générant des radiations électromagnétiques, tel qu'un réseau Wi-Fi, d'autres dispositifs BLUETOOTH ou un four à micro-ondes, est situé à proximité, éloignez le système de ces sources.
- Retirez tout obstacle pouvant se trouver entre le système et le dispositif BLUETOOTH ou éloignez le système de cet obstacle.
- Placez le système et le dispositif BLUETOOTH aussi proches que possible.
- Repositionnez le système.
- Repositionnez le dispositif BLUETOOTH.
- Réglez la fréquence Wi-Fi du routeur Wi-Fi, de l'ordinateur, etc. sur la bande 5 GHz.

### L'appairage ne fonctionne pas.

- Rapprochez le système et le dispositif BLUETOOTH.

### Le son n'est pas synchronisé avec l'image.

- Lors du visionnage d'un film, vous pourriez constater un décalage entre le son et l'image.

### La connexion BLUETOOTH ne peut pas être finalisée.

- Assurez-vous que le dispositif BLUETOOTH à connecter est bien sous tension et que la fonction BLUETOOTH est activée.
- La connexion BLUETOOTH a été interrompue. Établissez de nouveau la connexion BLUETOOTH.

### Les dispositifs BLUETOOTH ne peuvent pas être utilisés depuis la télécommande du système.

- Le dispositif BLUETOOTH doit être utilisé directement.

## SON SANS FIL

### La transmission sans fil n'est pas activée ou aucun son n'est émis par le caisson de graves.

- Vérifiez l'état du témoin I/⏻ sur le caisson de graves.
  - Est désactivé :
    - Vérifiez que le cordon d'alimentation du caisson de graves est correctement raccordé.
    - Mettez le caisson de graves sous tension en appuyant sur la touche I/⏻ située sur celui-ci.
  - Clignote en rouge :
    - Appuyez sur I/⏻ pour éteindre le caisson de graves et vérifiez que rien n'obstrue ses orifices de ventilation.
  - Clignote lentement en vert ou s'allume en rouge :
    - Déplacez le caisson de graves afin que le témoin I/⏻ s'allume en vert.
    - Liez le système (page 29).
  - Clignote rapidement en vert :
    - Consultez le revendeur Sony le plus proche.

### **Le son présente des interruptions ou des parasites.**

- Si un dispositif générant des radiations électromagnétiques, tel qu'un réseau Wi-Fi ou un four à micro-ondes, est situé à proximité, éloignez le système de ces sources.
- Retirez tout obstacle pouvant se trouver entre la barre de son et le caisson de graves ou éloignez le système de cet obstacle.
- Placez la barre de son et le caisson de graves aussi proches que possible.
- Réglez la fréquence Wi-Fi du routeur Wi-Fi, de l'ordinateur, etc. sur la bande 5 GHz.

### **AUTRES**

#### **La télécommande ne fonctionne pas.**

- Dirigez la télécommande vers le capteur de la télécommande  situé sur le système.
- Retirez tous les obstacles se trouvant entre la télécommande et le système.
- Si la pile de la télécommande est usée, remplacez-la.
- Assurez-vous de sélectionner la bonne entrée sur la télécommande.

#### **La fonction Commande pour HDMI ne fonctionne pas correctement.**

- Vérifiez la connexion HDMI (page 14).
- Réglez la fonction Commande pour HDMI sur le téléviseur.
- Vérifiez les réglages de la Commande pour HDMI de l'appareil raccordé. Consultez le mode d'emploi fourni avec l'appareil raccordé.
- Si vous connectez/déconnectez le cordon d'alimentation, attendez au moins 15 secondes pour faire fonctionner le système.

### **« PROTECT » apparaît sur l'affichage du panneau frontal.**

- Appuyez sur I/⏻ pour mettre le système hors tension. Lorsque « STBY » a disparu, débranchez le cordon d'alimentation, puis vérifiez que les orifices de ventilation du système ne sont pas obstrués.

### **RÉINITIALISATION**

Si le système ne fonctionne toujours pas correctement, réinitialisez-le comme suit :

- 1 Appuyez sur I/⏻ pour activer la barre de son.**
- 2 Appuyez sur I/⏻ tout en appuyant sur INPUT et sur VOL – sur la barre de son.**

« RESET » apparaît et le système est réinitialisé. Les réglages par défaut du menu AMP, du champ acoustique, etc., sont rétablis.

# Caractéristiques

## Formats pris en charge par ce système

Dolby Digital

DTS

Linear PCM 2ch 48 kHz ou moins

## HDMI

### Entrée/Sortie (Bloc de répétition HDMI)

Fichier	2D	3D		
		Paquet d'images	Côte à côte (Demi)	Dessus-dessous (haut-et-bas)
1920 × 1080 p @ 59,94/60 Hz	○	-	○	○
1920 × 1080 p @ 50 Hz	○	-	○	○
1920 × 1080 p @ 29,97/30 Hz	○	○	○	○
1920 × 1080 p @ 25 Hz	○	○	○	○
1920 × 1080 p @ 23,98/24 Hz	○	○	○	○
1920 × 1080 i @ 59,94/60 Hz	○	○	○	○
1920 × 1080 i @ 50 Hz	○	○	○	○
1280 × 720 p @ 59,94/60 Hz	○	○	○	○
1280 × 720 p @ 50 Hz	○	○	○	○
1280 × 720 p @ 29,97/30 Hz	○	○	○	○
1280 × 720 p @ 23,98/24 Hz	○	○	○	○
720 × 480 p @ 59,94/60 Hz	○	-	-	-
720 × 576 p @ 50 Hz	○	-	-	-
640 × 480 p @ 59,94/60 Hz	○	-	-	-

Informations supplémentaires

suite

33<sup>FR</sup>

## Barre de son (SA-CT260H)

### Partie amplificateur

Modèles des États-Unis :  
PUISSANCE DE SORTIE ET DISTORSION  
HARMONIQUE TOTALE :  
(FTC)

Avant G + Avant D :  
Avec des charges de 4 ohms, les  
deux canaux étant excités, de 200 à  
20 000 Hz; puissance efficace  
minimale de 25 Watts par canal,  
avec une distorsion harmonique  
totale maximale de 1% de la  
puissance de sortie nominale de  
250 mW.

PUISSANCE DE SORTIE (référence)  
Avant G/Avant D : 85 W  
(par canal à 4 ohms, 1 kHz)

Modèles du Canada :  
PUISSANCE DE SORTIE (nominale)  
Avant G + Avant D : 50 W + 50 W  
(à 4 ohms, 1 kHz, 1% THD)  
PUISSANCE DE SORTIE (référence)  
Avant G/Avant D : 85 W (par canal à  
4 ohms, 1 kHz)

Entrées  
HDMI IN  
ANALOG IN  
OPTICAL IN

Sortie  
HDMI TV OUT (ARC)

### Section BLUETOOTH

Système de communication  
BLUETOOTH Spécification version  
3.0

Sortie  
BLUETOOTH Classe 2 de puissance  
de la norme

Portée maximum de communication  
Visibilité directe d'environ 10 m  
(33 pieds)<sup>1)</sup>

Bande de fréquence  
Bande 2,4 GHz (2,4000 GHz à  
2,4835 GHz)

Méthode de modulation  
FHSS (Freq Hopping Spread  
Spectrum)

Profil BLUETOOTH compatibles<sup>2)</sup>  
A2DP (Profil de distribution audio  
avancée)  
AVRCP 1.4 (Profil de télécommande  
audio et vidéo)  
Codecs pris en charge<sup>3)</sup>  
SBC<sup>4)</sup>

Portée de transmission (A2DP)  
20 Hz - 20 000Hz (fréquence  
d'échantillonnage de 44,1 kHz)

- 1) La portée réelle variera selon des facteurs tels que les obstacles entre les dispositifs, les champs magnétiques autour d'un four à micro-ondes, de l'électricité statique, d'un téléphone sans fil, de la sensibilité de réception, du fonctionnement du système, de l'application logicielle, etc.
- 2) Les profils BLUETOOTH standard indiquent le but de la communication BLUETOOTH entre les dispositifs.
- 3) Codec : Format de compression et de conversion de signal audio
- 4) Codec de sous-bande

### Enceinte avant

Système de haut-parleur  
Système d'enceintes pleine gamme  
Bass Reflex

Haut-parleur  
Caisson de graves : 55 mm × 80 mm  
(2 1/4 po × 3 1/4 po) à cône  
Impédance nominale  
4 ohms

### Caractéristiques générales

Puissance de raccordement  
120 V C.A., 60 Hz

Consommation électrique  
Marche : 32 W  
« Commande pour HDMI » désactive  
(mode veille) : 0,5 W ou moins  
Mode veille BLUETOOTH : 0,5 W ou  
moins

Dimensions (approx.)

940 mm × 102 mm × 95 mm  
(37 1/8 po × 4 1/8 po × 3 3/4 po)  
(avec supports)

940 mm × 90 mm × 100 mm  
(37 1/8 po × 3 5/8 po × 4 po)  
(sans support)

Poids (approx.)

2,2 kg (4 lb 13 5/8 oz)

**Caisson de graves  
(SA-WCT260H)**

PUISSANCE DE SORTIE (référence)

130 W (par canal à 4 ohms, 100 Hz)

Système de haut-parleur

Caisson de graves, Bass reflex

Haut-parleur

130 mm (5 1/8 po) à cône

Impédance nominale

4 ohms

Puissance de raccordement

120 V C.A., 60 Hz

Consommation électrique

Marche : 30 W

Mode veille : 0,5 W ou moins

Dimensions (approx.)

271 mm × 390 mm × 271 mm  
(10 3/4 po × 15 3/8 po × 10 3/4 po)  
(l/h/d)

Poids (approx.)

6,3 kg (13 lb 14 1/4 oz)

**Transmetteur/récepteur sans fil**

Bande de fréquence

Bande de 2.4 GHz (2,404 GHz -  
2,476 GHz)

Méthode de modulation

GFSK

La conception et les caractéristiques sont  
sujettes à modification sans préavis.

- Consommation en mode veille :  
0,5 W ou moins (Barre de son), 0,5 W  
ou moins (Caisson de graves)

Informations supplémentaires

## Index

### A

A. STBY 28

### B

BASS 26  
BLUETOOTH 6, 22  
BT.STBY 27

### C

C.HDMI 27  
Champ acoustique 25

### D

DRC 26  
DUAL 27

### E

EFFECT 27

### I

INPUT 19  
Installation 16  
IR REP 28

### L

LINK 29

### M

Menu AMP 26  
MUTING 12

### N

NIGHT 25

### P

P. THRU 27  
Positionnement du système 16  
PROTECT 32

### R

Raccordement  
câble optique numérique 14  
Lecteur DVD 15  
TV 14  
Réinitialiser 32

### S

SW LVL 26  
SYNC 27  
Système sans fil 18

### T

Télécommande  
préparation 9  
utilisation 12  
TREBLE 26  
TV AUDIO 27

### V

VERSION 28  
VOL 10, 12

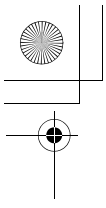
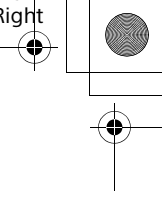

**Informations supplémentaires**

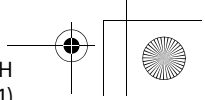
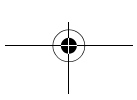
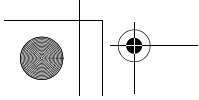
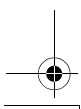
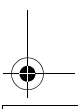
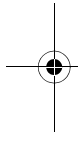
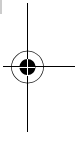

## ADVERTENCIA

**Para reducir el riesgo de incendios o electrocución, no exponga el aparato a la lluvia ni a la humedad.**

La unidad no estará desconectada de la fuente de alimentación de ca mientras esté conectada a la toma de pared, aunque se haya apagado la propia unidad.

Para reducir el riesgo de incendio, no cubra la abertura de ventilación del dispositivo con periódicos, paños, cortinas, etc. No exponga el dispositivo a fuentes de llamas vivas (velas encendidas, por ejemplo).

Para reducir el riesgo de incendio o descarga eléctrica, no exponga el dispositivo a goteos ni salpicaduras de líquidos. No coloque objetos llenos de líquido, como vasos, sobre el dispositivo.

Dado que el enchufe del cable de alimentación se utiliza para desconectar la unidad de la fuente de alimentación, conecte la unidad en una toma de ca de fácil acceso. En caso de percibir alguna anomalía en la unidad, desconecte inmediatamente el enchufe del cable de alimentación de la toma de ca.

No sitúe el aparato en un espacio cerrado, como una estantería o un armario empotrado.

No exponga las baterías ni los dispositivos con batería a un calor excesivo, como la luz directa del sol o fuego.

Solo para ser usado en interiores.

### Para clientes en los EE. UU.



Este símbolo señala al usuario la presencia de "voltaje peligroso" sin aislamiento en el interior del aparato de tal intensidad que podría presentar riesgo de descarga eléctrica.



Este símbolo indica al usuario que el manual que acompaña a este aparato contiene instrucciones importantes referentes a su funcionamiento y mantenimiento.

### Registro de propiedad

El modelo y los números de serie se encuentran en el panel posterior de la unidad. Registre el número de serie en el espacio que se encuentra a continuación. Consúltelo cuando deba llamar a un distribuidor Sony con respecto a este producto.

N.º de modelo HT-CT260H

N.º de serie \_\_\_\_\_

### Instrucciones de seguridad importantes

- 1) Lea estas instrucciones.
- 2) Conserve estas instrucciones.
- 3) Preste atención a las advertencias.
- 4) Siga las instrucciones.
- 5) No utilice este aparato cerca del agua.
- 6) Límpielo sólo con un paño seco.
- 7) No bloquee los orificios de ventilación. Instale el aparato según las instrucciones del fabricante.
- 8) No instale el equipo cerca de fuentes de calor, como radiadores, rejillas de calefacción, estufas u otros aparatos (incluidos amplificadores) que producen calor.



- 9) No anule el propósito de seguridad del enchufe polarizado o enchufe con descarga a tierra. Un enchufe polarizado dispone de dos hojas, una más ancha que la otra. Un enchufe de tipo conexión a tierra tiene dos hojas y una tercera clavija para la conexión a tierra. La hoja ancha o la tercera clavija se proporcionan por razones de seguridad. Si el enchufe suministrado no entra en la toma, contacte a un electricista para que reemplace la toma obsoleta.
- 10) Evite pisar o perforar los cables de alimentación, sobre todo en la parte del enchufe, en los receptáculos y en el punto en el que el cable sale del equipo.
- 11) Use solamente los accesorios indicados por el fabricante.
- 12) Use solamente con el carrito, soporte, trípode, ménsula o mesa indicados por el fabricante, o que se venden con el equipo. Al utilizar el carrito, tenga cuidado al desplazar el carrito con el aparato, para evitar lesiones y que se vuelque el equipo.



- 13) Desenchufe este equipo durante tormentas eléctricas o cuando no se vaya a utilizar por períodos prolongados.
- 14) Consulte a personal de servicio calificado para cualquier servicio de mantenimiento. Se requiere servicio de mantenimiento cuando se ha dañado el equipo de algún modo, tal como cuando se daña el cable o enchufe de alimentación, se ha derramado líquido sobre el equipo o han caído objetos dentro de él, se ha expuesto el equipo a lluvia o humedad o cuando el equipo no opera como de costumbre o se ha dejado caer.

La siguiente declaración de la FCC (Comisión Federal de Comunicaciones) sólo se aplica a la versión de este modelo fabricado para la venta en los EE. UU. Las demás versiones no cumplen con las regulaciones técnicas de la FCC.

**NOTA:**

Este equipo ha sido sometido a pruebas y se ha determinado que cumple con los límites requeridos por los aparatos digitales de la clase B, en cumplimiento con la Sección 15 de las regulaciones de la FCC. Estas especificaciones han sido diseñadas para proporcionar una protección razonable contra interferencias perjudiciales en una instalación residencial. Este equipo genera, utiliza y puede emitir energía de radiofrecuencia y, de no ser instalado y utilizado de acuerdo con las instrucciones podría ocasionar interferencias perjudiciales en las comunicaciones de radio. No obstante, no se garantiza que no ocurra ninguna interferencia en una instalación particular. Si el presente equipo causa interferencia en la recepción de radio o televisión, que puede determinarse al apagar y encender el equipo, se recomienda que el usuario intente corregir la interferencia mediante una o más de las siguientes medidas:

- Cambie la orientación o ubicación de la antena de recepción.
- Aumente la separación entre el equipo y el receptor.
- Conecte el equipo en una toma de circuito distinta a la que está conectado el receptor.
- Consulte con su distribuidor o con un técnico especializado en radio/televisión para solicitar asistencia.

Es preciso utilizar cables y conectores correctamente blindados y conectados a tierra para la conexión a anfitriones y/o periféricos con el fin de cumplir los límites de emisiones de la FCC.

continuación

3<sup>ES</sup>

## PRECAUCIÓN

Queda notificado que ante cualquier cambio o modificación que no haya sido aprobado expresamente en este manual podría anular su poder para utilizar este equipo.

Este equipo no debe colocarse ni utilizarse junto con otras antenas o transmisores.

Este equipo cumple con los límites de exposición a la radiación de la FCC establecidos para un ambiente no controlado y cumple con las pautas de exposición a radiofrecuencia (RF) de la FCC en el Suplemento C de OET65. Este equipo tiene niveles muy bajos de energía de RF exigidos sin la evaluación de exposición máxima permitida (MPE). Sin embargo, este equipo debería ser instalado y operado a una distancia mínima de 20 cm entre el dispositivo radiador y su cuerpo (excluidas las extremidades: manos, muñecas, pies y tobillos).

## Para los clientes en Canadá

Utilice conectores y cables debidamente protegidos y con conexión a tierra para conectar a computadoras del host o dispositivos periféricos.

Su funcionamiento está sujeto a las dos condiciones siguientes:

(1) este dispositivo no debe provocar interferencias y (2) este dispositivo debe aceptar cualquier interferencia, incluidas las que pueden causar un funcionamiento no deseado.

Este equipo cumple con los límites de exposición a la radiación de la IC establecidos para un ambiente no controlado y cumple con RSS-102 de las normas de exposición a radiofrecuencia (RF) de la IC.

Este equipo tiene niveles muy bajos de energía de RF exigidos sin la evaluación de exposición máxima permitida (MPE). Sin embargo, este equipo debería ser instalado

y operado a una distancia mínima de 20 cm entre el dispositivo radiador y su cuerpo (excluidas las extremidades: manos, muñecas, pies y tobillos).

## Precauciones

### Seguridad

- En caso de que caiga algún objeto sólido o líquido dentro del sistema, desconéctelo y solicite al personal especializado que realice una verificación antes de volver a utilizarlo.
- No se apoye en la barra de sonido o el altavoz potenciador de graves, dado que podría caerse y lastimarse, o podría ocasionar daños en el sistema.

### Fuentes de alimentación

- Antes de conectar el sistema, compruebe que la tensión de funcionamiento sea idéntica a su fuente de alimentación local. La tensión de funcionamiento se indica en la placa de identificación en la parte posterior de la barra de sonido.
- Si no va a utilizar el sistema por un tiempo prolongado, asegúrese de desconectarlo de la toma de pared. Para desconectar el cable de alimentación de CA, tire del enchufe, nunca del cable.
- Una clavija del enchufe es más ancha que la otra por motivos de seguridad y entrará en la toma de pared de una sola manera. Si no puede insertar la totalidad del enchufe en la toma, comuníquese con su proveedor.
- El cable de alimentación de CA solo deberá ser reemplazado en un centro de servicio autorizado.

## Acumulación térmica

Si bien el sistema se calienta durante su funcionamiento, no se trata de una anomalía. El uso prolongado de este sistema puede provocar un incremento considerable en la temperatura de la parte trasera e inferior del mismo. Para evitar quemaduras, no toque el sistema.

## Ubicación

- Instale el sistema en un lugar con ventilación adecuada para evitar el recalentamiento interno y prolongar su vida útil.
- No lo instale cerca de fuentes de calor, como radiadores o conductos de aire caliente, ni en lugares expuestos a la luz solar directa, polvo excesivo, vibraciones mecánicas o golpes.
- No coloque objetos en la parte posterior de la barra de sonido que puedan bloquear las ranuras de ventilación y ocasionar fallas de funcionamiento.
- Si el sistema se utiliza junto con un televisor, video grabadora o lector de cintas, puede ocasionar ruido y la calidad de imagen se podría ver afectada. En este caso, coloque el sistema lejos del televisor, videograbadora o lector de cintas.
- Tenga cuidado al colocarlo sobre superficies que hayan sido tratadas de manera especial (encerados, barnizados con aceites, pulidos, etc.), ya que puede mancharse o decolorarse.
- Tenga cuidado para evitar posibles lesiones producidas con los bordes de la barra de sonido o del altavoz potenciador de graves.

## Funcionamiento

Antes de conectar otro equipo, asegúrese de apagar y desenchufar el sistema.

## Si encuentra irregularidades en el color en la pantalla de un televisor cercano

Es posible que se observen ciertas irregularidades en el color de la pantalla según el tipo de televisor que utilice.

## En caso de que observe irregularidades en el color...

Desconecte la alimentación del televisor y vuelva a conectarla después de 15 o 30 minutos.

## Si vuelve a observar irregularidades en el color...

Aleje el sistema del televisor.

## Limpieza

Limpie el sistema con un paño seco y suave. No utilice estropajos abrasivos, detergente en polvo ni disolventes, como alcohol o bencina.

Si desea realizar alguna pregunta o solucionar algún problema relacionado con el sistema, póngase en contacto con el distribuidor Sony más cercano.

## Derechos de autor

Este sistema incorpora Dolby\* Digital y DTS\*\* Digital Surround System.

\* Fabricado bajo licencia de Dolby Laboratories. Dolby y el símbolo de la doble D son marcas comerciales de Dolby Laboratories.

continuación

5ES

\*\* Fabricado bajo licencia según Patente de los EE. UU N.º: 5.956.674; 5.974.380; 6.487.535 y otras patentes emitidas y pendientes en los EE. UU. y el resto del mundo. DTS, el símbolo, y DTS y el símbolo en conjunto son marcas registradas y DTS Digital Surround y los logotipos de DTS son marcas comerciales de DTS, Inc. El producto incluye software. © DTS, Inc. Reservados todos los derechos.

La marca de palabra BLUETOOTH® y sus logotipos son marcas comerciales registradas propiedad de Bluetooth SIG, Inc. y todo uso que Sony Corporation haga de dichas marcas está sujeto a una licencia.

Este receptor incorpora tecnología High-Definition Multimedia Interface (HDMI™). Los términos HDMI y HDMI High-Definition Multimedia Interface y el logotipo de HDMI son marcas comerciales o marcas comerciales registradas de HDMI Licensing LLC en los Estados Unidos y otros países.

"x.v.Color" y el logotipo de "x.v.Color" son marcas comerciales de Sony Corporation.

"WALKMAN" y el logotipo de "WALKMAN" son marcas comerciales registradas de Sony Corporation.

"PlayStation®" es una marca comercial registrada de Sony Computer Entertainment Inc.

Otras marcas comerciales y nombres comerciales pertenecen a sus respectivos propietarios.

## Tecnología inalámbrica BLUETOOTH

### Versión y perfiles BLUETOOTH compatibles

Los perfiles se refieren a un conjunto de capacidades estándar para varias capacidades de producto de BLUETOOTH. Consulte las "Especificaciones" (página 33) sobre la versión y los perfiles de BLUETOOTH compatibles con este sistema.

#### Notas

- Para que pueda usar la función BLUETOOTH, el dispositivo BLUETOOTH a conectar debe ser compatible con el mismo perfil del sistema. Incluso si el dispositivo fuera compatible con el mismo perfil, las funciones pueden ser diferentes debido a las especificaciones del dispositivo BLUETOOTH.
- La reproducción de audio de este sistema puede retrasarse respecto de la del dispositivo BLUETOOTH debido a las características de la tecnología inalámbrica BLUETOOTH.

### Rango de comunicación eficaz

Los dispositivos BLUETOOTH se deben usar dentro de aproximadamente 10 metros (33 pies) (distancia sin obstrucciones) uno del otro. El rango de comunicación eficaz puede acortarse en las siguientes condiciones.

- Cuando una persona, objeto metálico, pared u otra obstrucción está entre los dispositivos con una conexión BLUETOOTH
- Ubicaciones donde está instalada una LAN inalámbrica
- Cerca de hornos de microondas que estén en uso
- Ubicaciones donde haya otras ondas electromagnéticas

## Efectos de otros dispositivos

Los dispositivos BLUETOOTH y la LAN inalámbrica (IEEE 802.11b/g) usan la misma banda de frecuencia (2,4 GHz). Al usar el dispositivo BLUETOOTH cerca de un dispositivo con capacidades de LAN inalámbrica, puede ocurrir interferencia electromagnética. Esto puede generar una menor velocidad de transferencia de datos, ruido o imposibilidad para conectarse. Si esto sucede, intente lo siguiente:

- Intente conectar el sistema y el teléfono móvil BLUETOOTH o el dispositivo BLUETOOTH cuando esté al menos a 10 metros (33 pies) de distancia del equipo de LAN inalámbrica.
- Apague el equipo de LAN inalámbrica al utilizar el dispositivo BLUETOOTH dentro de un rango de 10 metros (33 pies).

## Efectos en otros dispositivos

Las ondas de radio que emite este sistema pueden interferir con el funcionamiento de algunos dispositivos médicos. Dado que la interferencia puede generar fallas de funcionamiento, siempre apague el sistema, el teléfono móvil BLUETOOTH y el dispositivo BLUETOOTH en los siguientes lugares:

- En hospitales, trenes, aviones, estaciones de combustible y en cualquier lugar donde puedan haber gases inflamables
- Cerca de puertas automáticas o alarmas de incendio

### Notas

- Este sistema admite funciones de seguridad que cumplen con la especificación de BLUETOOTH como un medio para garantizar la seguridad durante las comunicaciones por medio de la tecnología BLUETOOTH. Sin embargo, esta seguridad puede ser insuficiente según el contenido de la

configuración y otros factores, de modo que siempre tenga cuidado al comunicarse por medio de tecnología BLUETOOTH.

- Sony no será responsable de ninguna manera por daños u otras pérdidas producto de la divulgación de información durante la comunicación mediante la tecnología BLUETOOTH.
- No se garantiza con certeza la comunicación de BLUETOOTH con todos los dispositivos BLUETOOTH que tengan el mismo perfil del sistema.
- Los dispositivos BLUETOOTH conectados con este sistema deben cumplir con la especificación de BLUETOOTH que se indica en Bluetooth SIG, Inc., y deben tener certificación para cumplir con ella. No obstante, incluso si un dispositivo cumple con la especificación de BLUETOOTH, pueden haber casos donde las características o especificaciones del dispositivo BLUETOOTH hacen que sea imposible conectarlo, o pueden generar métodos de control, visualización o funcionamiento diferentes.
- Puede producirse ruido o el audio se puede interrumpir según el dispositivo BLUETOOTH conectado con el sistema, el entorno de comunicaciones o las condiciones del entorno.

## Tabla de contenido

Precauciones .....	4	<b>Información adicional</b>	
Tecnología inalámbrica		Solución de problemas .....	30
BLUETOOTH .....	6	Especificaciones .....	33
<b>Procedimientos iniciales</b>		Índice .....	36
Desembalaje .....	9		
Índice de componentes y			
controles .....	10		
Cómo conectar un televisor,			
reproductor, etc. ....	14		
Cómo colocar el sistema .....	16		
Cómo configurar el sistema			
inalámbrico .....	18		
<b>Operaciones y</b>			
<b>características</b>			
Operación del sistema			
mediante el mando a			
distancia suministrado .....	19		
Usar la función Control para			
HDMI .....	19		
Cómo configurar la salida de			
sonido del equipo			
conectado .....	21		
<b>BLUETOOTH Función</b>			
Para usar la función			
BLUETOOTH .....	22		
<b>Función de sonido</b>			
<b>envolvente</b>			
Cómo disfrutar del efecto			
de sonido envolvente .....	25		
<b>Configuración avanzada</b>			
Configuración y ajustes			
mediante el menú AMP ...	26		
Cómo enlazar el sistema			
(LINK) .....	29		

## Procedimientos iniciales

### Desembalaje

- Subwoofer (SA-WCT260H) (1)

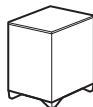

- Barra de sonido (SA-CT260H) (1)

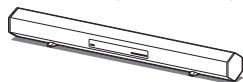

- Cable digital óptico para televisor (1)
- Mando a distancia (RM-ANP109) (1)
- Pila R6 (tamaño AA) (1)
- Manual de instrucciones (1)
- Garantía (1)

### Cómo insertar una pila en el mando a distancia

Inserte una pila R6 (tamaño AA) (suministrada) de forma que sus extremos  $\oplus$  y  $\ominus$  coincidan con el diagrama del interior del compartimento del mando a distancia. Para utilizar el mando a distancia, apunte hacia el sensor del mando a distancia  que se encuentra en la parte frontal de la barra de sonido.

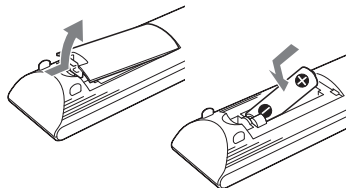

#### Notas

- No deje el mando a distancia en lugares extremadamente cálidos o húmedos.
- No deje caer ningún objeto extraño dentro de la carcasa del mando a distancia, sobre todo al sustituir la pila.
- No exponga el sensor del mando a distancia a la luz solar directa ni a dispositivos de iluminación. Si lo hace, puede provocar una falla de funcionamiento.
- Cuando tenga previsto que no va a utilizar el mando a distancia durante mucho tiempo, extraiga la pila para evitar su corrosión y posibles daños por fugas.
- Cuando quita la pila, el fabricante del televisor que configura (página 13) se restablece.

## Índice de componentes y controles

Para obtener más información, consulte las páginas indicadas entre paréntesis.

### Barra de sonido

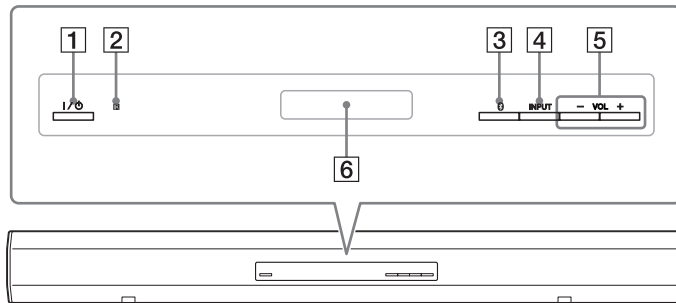

- 1 I/⏻ (encendido/espera)
- 2 (sensor del mando a distancia)
- 3 Tecla/indicador (BLUETOOTH)
- 4 Tecla INPUT  
Presione este botón para seleccionar la fuente de entrada para reproducir.
- 5 Teclas VOL (volumen) +/-
- 6 Visor del panel frontal



## Tomas (en la parte trasera de la Barra de sonido)

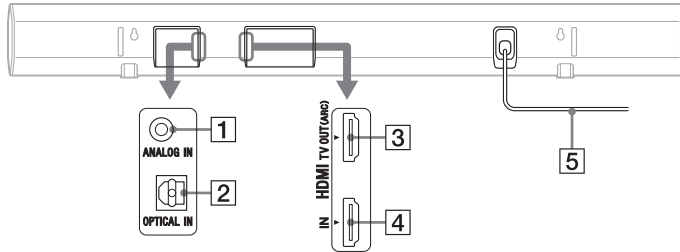

- |                                      |                               |
|--------------------------------------|-------------------------------|
| 1 Toma ANALOG IN (página 15)         | 4 Toma HDMI IN (página 14)    |
| 2 Toma OPTICAL IN (página 14)        | 5 Cable de alimentación de CA |
| 3 Toma HDMI TV OUT (ARC) (página 14) |                               |

Procedimientos iniciales

## Subwoofer

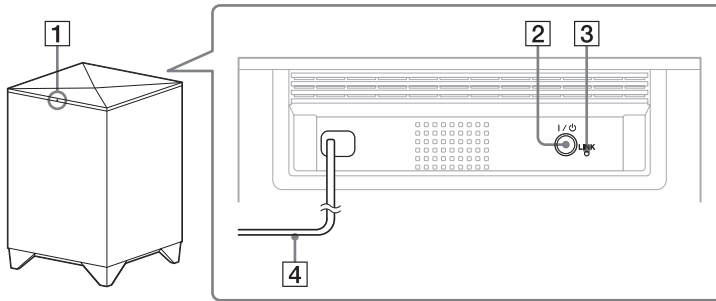

- 1 Indicador I/⏻ (encendido/espera)
- 2 Botón I/⏻ (encendido/espera)
- 3 Botón LINK (página 29)
- 4 Cable de alimentación de CA

continuación

11<sup>ES</sup>

## Mando a distancia

En esta sección se describe el funcionamiento del subwoofer, la barra de sonido y el equipo conectado usando el mando a distancia proporcionado. Si no puede operar el equipo conectado, use el mando a distancia del equipo.

### Nota

- Apunte con el mando a distancia hacia el sensor del mando a distancia (R) de la barra de sonido.

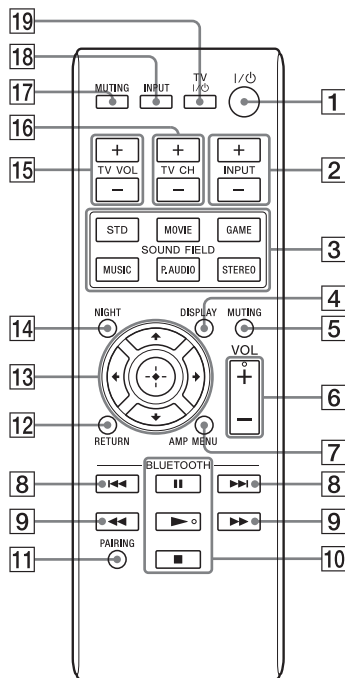

- \* Los botones ► y VOL + tienen un punto táctil. Utilícelo como guía durante el funcionamiento.

## Para controlar el sistema

- 1 **I/⏻ (encendido/espera)**
  - 2 **INPUT +/- (página 19)**  
Presione uno de los botones para seleccionar el equipo que desea utilizar.
  - 3 **SOUND FIELD (página 25)**
  - 4 **DISPLAY**  
Cada vez que presiona el botón, el visor se enciende y apaga. Cuando se hace funcionar el sistema, el visor se enciende por varios segundos.
  - 5 **MUTING**
  - 6 **VOL (volumen) +/-**
  - 7 **AMP MENU (página 26)**
  - 11 **PAIRING (página 23)**
  - 12 **RETURN**  
Vuelve a la pantalla anterior de cualquier menú visualizado.
  - 13 **← (volver)/↑ ↓ (seleccionar)/ → (avanzar) o ⊕ (aceptar)**  
Presione ←, ↑, ↓ o → para seleccionar elementos del menú. Luego, presione ⊕ para ingresar la selección.
  - 14 **NIGHT (página 25)**
- ## Para controlar un televisor
- 19 **TV I/⏻ (encendido/espera)**  
Enciende y apaga el televisor que debe controlar el mando a distancia.
  - 15 **TV VOL (volumen) +/-**  
Ajusta el volumen.
  - 16 **TV CH (canal) +/-**  
Selecciona el canal siguiente (+) o anterior (-).
  - 17 **MUTING**
  - 18 **INPUT**  
Selecciona la entrada.

## Para controlar un dispositivo BLUETOOTH

8 ◀◀/▶▶

Permite avanzar al comienzo de la canción anterior o siguiente.

9 ◀◀/▶▶

Cuando se presiona durante la reproducción, permite avanzar o retroceder rápidamente la canción.

10 **Funcionamiento de reproducción**

▶\* (reproducción)/|| (pausa)/■ (detención)

Inicia/pausa/detiene la reproducción.

Para reanudar la reproducción normal durante la pausa, presione || (pausa) nuevamente.

### Nota

- Las explicaciones anteriores sólo funcionan como ejemplo. Según el modelo de equipo, es posible que no puedan ejecutarse las operaciones anteriores o que se ejecuten en forma diferente.

2 Mientras mantiene presionado TV I/⏻, presione ⊕.

3 Suelte TV I/⏻.

### Nota

- Quando quita la pila, el fabricante del televisor que configura se restablece. Realice los pasos de 1 a 3 nuevamente para configurar el fabricante.

Procedimientos iniciales

## Configuración del fabricante de televisores controlables

1 Mientras mantiene presionado el botón TV I/⏻, presione el botón correspondiente al fabricante.

Fabricante	Botón
SONY	15 TV VOL +
Samsung	16 TV CH +
LG	2 INPUT +
Panasonic	15 TV VOL -
VIZIO	16 TV CH -
Sharp	2 INPUT -
Toshiba	3 STD

## Cómo conectar un televisor, reproductor, etc.

Antes de conectar el cable de alimentación de CA a una toma de pared, conecte todos los demás equipos y el televisor al sistema. No se requiere ningún cable de conexión entre la barra de sonido y el subwoofer, dado que se pueden conectar de forma inalámbrica.

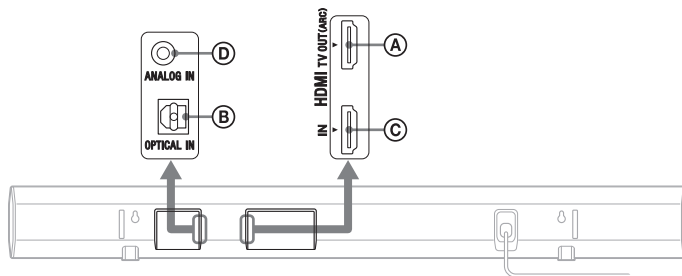

### Conectar un TV

Si conecta el sistema a un televisor compatible con tecnología Audio Return Channel (ARC) a través de una toma de entrada HDMI con indicación "ARC", no es necesario que conecte un cable óptico.

Si el cable óptico digital tiene un tapón, retírelo antes de conectar el cable.

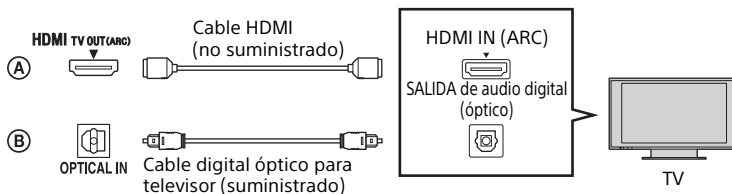

#### Notas

- Si el televisor es compatible con la tecnología Audio Return Channel (ARC), tendrá las letras "ARC" junto a la toma HDMI del televisor. Aunque conecte un cable HDMI a la toma, si la toma de entrada HDMI no es compatible con la función Audio Return Channel (ARC), no podrá utilizar la tecnología Audio Return Channel (ARC).
- La tecnología Audio Return Channel (ARC) sólo está disponible cuando Control para HDMI está activado. Si el control de la función HDMI está apagado, use un cable óptico digital.
- Asegúrese de conectar los cables haciendo coincidir la forma del tomacorriente con la del conector.
- Configurar "TV AUDIO" en el menú AMP de acuerdo con la conexión de la barra de sonido al televisor (página 27).
  - Cuando esté conectado a través del conector HDMI, seleccionar "TV(HDMI)".

- Cuando esté conectado a través del conector OPTICAL IN, seleccionar "OPTICAL".
- Cuando esté conectado a través del conector ANALOG IN, seleccionar "ANALOG".

#### Sugerencia

- Aunque el sistema esté desactivado (modo en espera activo), la señal HDMI se enviará del equipo conectado al televisor mediante la conexión HDMI. Puede disfrutar de la imagen y el sonido provenientes del equipo en el televisor.

### Conexión de un equipo con una toma HDMI

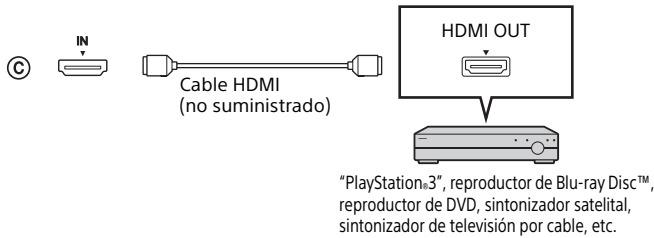

Procedimientos iniciales

### Cómo conectar un equipo de audio

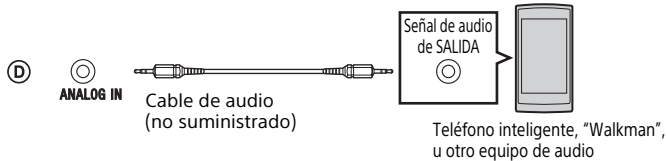

#### Nota

- Cuando conecta un reproductor de música portátil, etc. mediante la toma auricular a la toma ANALOG IN del sistema, ajuste el volumen en el reproductor de música portátil para eliminar las diferencias de volumen entre el reproductor de música portátil y las demás fuentes de entrada.

## Cómo colocar el sistema

Las ilustraciones a continuación son ejemplos acerca de cómo instalar la barra de sonido.

### Cómo instalar la barra de sonido

- Cómo instalar la barra de sonido en un estante
- Cómo instalar la barra de sonido en una pared (página 17)

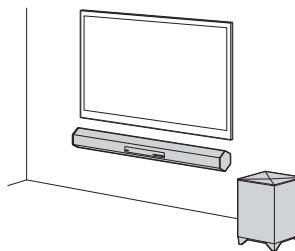
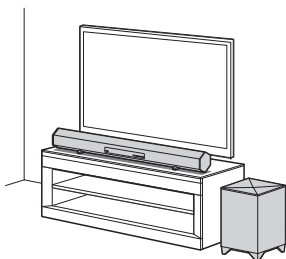

#### Notas

- Tome las siguientes precauciones al instalar la barra de sonido y el subwoofer.
  - No bloquee los orificios de ventilación en el panel trasero.
  - No coloque la barra de sonido y el subwoofer en un gabinete metálico.
  - No coloque un objeto, como una pecera, entre la barra de sonido y el subwoofer.
  - Coloque el subwoofer cerca de la barra de sonido en una habitación.
- Cuando se coloca la barra de sonido frente a un televisor, es posible que no se pueda controlar el televisor con el mando a distancia. En ese caso, coloque la barra de sonido lejos del televisor. Si el mando a distancia del televisor sigue sin poder controlarlo, ajuste "IR REP" del menú AMP en "ON" (página 28).
- Asegúrese de comprobar que el mando a distancia del televisor no pueda controlarlo y luego ajuste "IR REP" en "ON". Si se ajusta en "ON" cuando el mando a distancia puede controlar el televisor, el funcionamiento no será óptimo debido a la interferencia entre el comando directo desde el mando a distancia y el comando por medio de la barra de sonido.

## Extracción de soportes

Cuando la barra de sonido se deba colocar inclinada hacia arriba o en una pared, quite los 2 soportes que se encuentran en la parte inferior de la barra de sonido, tal como se muestra a continuación.

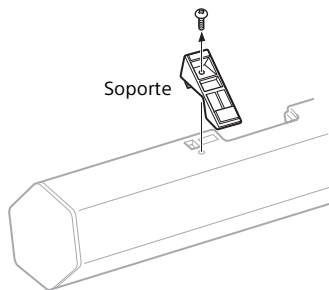

## Cómo instalar la barra de sonido en una pared

Puede instalar la barra de sonido en la pared.

### Notas

- Utilice los tornillos adecuados para el material y la resistencia de la pared. Dado que las placas de yeso son muy frágiles, coloque los tornillos firmemente en una viga de la pared. Instale la barra de sonido en un área reforzada de la pared que sea vertical y plana.
- Asegúrese de solicitar la instalación a distribuidores o contratistas autorizados por Sony. Preste especial atención a la seguridad durante la instalación.
- Sony no se responsabiliza por accidentes o daños ocasionados por una instalación incorrecta, resistencia insuficiente de la pared, instalación incorrecta de los tornillos o desastres naturales, etc.

## 1 Prepare los tornillos (no suministrados) adecuados para los orificios en la parte posterior de la barra de sonido.

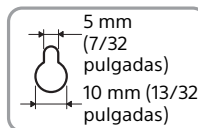
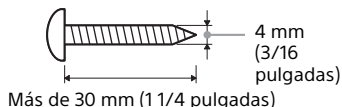

Orificio en la parte posterior de la barra de sonido

## 2 Apriete los tornillos en la pared.

Los tornillos deben sobresalir entre 11 mm y 12 mm (aprox. 15/32 pulgadas).

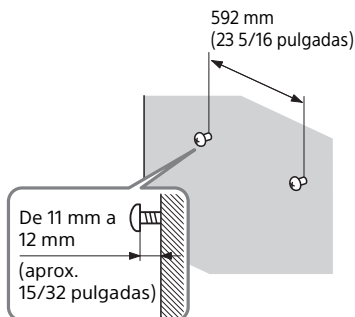

Procedimientos iniciales

continuación

17ES

### 3 Cuelgue la barra de sonido en los tornillos.

Alinee los orificios en la parte posterior de la barra de sonido con los tornillos, luego, cuelgue la barra de sonido en los 2 tornillos.

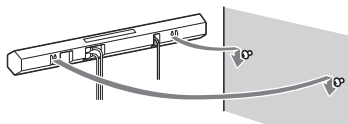

### 3 Presione el botón I/⏻ de la barra de sonido.

Cuando se realiza una conexión inalámbrica, el indicador I/⏻ del subwoofer cambia a verde. Si no se pone color verde, siga los pasos indicados en "Cómo enlazar el sistema (LINK)" (página 29).

## Cómo configurar el sistema inalámbrico

La barra de sonido transmite el sonido desde el equipo al subwoofer mediante comunicación inalámbrica.

### 1 Conecte el cable de alimentación de CA del subwoofer a una toma de pared.

El indicador I/⏻ del subwoofer se enciende de color rojo.

Si no se enciende, presione el botón I/⏻ del subwoofer y espere que el indicador se encienda en color rojo.

### 2 Conecte el cable de alimentación de CA de la barra de sonido a una toma de pared.



## Operaciones y características

# Operación del sistema mediante el mando a distancia suministrado

- 1 Encienda el sistema.
- 2 Presione **INPUT** para mostrar la fuente de entrada del visor del panel frontal de la barra de sonido.

Fuente de entrada	Equipo que se puede reproducir
HDMI	Equipo conectado a la toma HDMI IN
TV(HDMI)	Televisor conectado a HDMI TV OUT (ARC)
OPTICAL	Televisor u otro equipo conectado a la toma OPTICAL IN
ANALOG	Televisor u otro equipo conectado a la toma ANALOG IN
BT AU	Dispositivo conectado a BLUETOOTH

- 3 Presione **VOL +/-** para ajustar el volumen.

### Sugerencia

- El sonido puede salir desde el altavoz del televisor. En este caso, baje el volumen del altavoz del televisor al mínimo.

## Usar la función Control para HDMI

Al activar la función Control para HDMI (CTRL, página 27) y conectar un equipo compatible con la función Control para HDMI o a través de un cable HDMI, se simplifica el funcionamiento con las siguientes características.

### Apagado del sistema

Si apaga el televisor mediante el botón de encendido del mando a distancia del televisor, el sistema y el equipo conectado se apagan automáticamente.

### Control de audio del sistema

Si enciende el sistema mientras está mirando televisión, el sonido del TV saldrá por los altavoces del sistema de forma automática. El volumen del sistema se ajusta al ajustar el volumen de TV.

Si la salida del sonido del TV se produjo a través de los altavoces del sistema la última vez que apagó el televisor, el sistema se encenderá automáticamente al encender el televisor nuevamente y el sonido del televisor saldrá por los altavoces del sistema automáticamente.

## Audio Return Channel (ARC)

Si el televisor es compatible con la tecnología Audio Return Channel (ARC), una conexión con cable HDMI también envía una señal de audio digital desde el televisor al sistema. No es necesario que realice una conexión de audio por separado para escuchar el sonido del televisor desde el sistema.

## Reproducción mediante una pulsación

Cuando reproduce el equipo conectado al sistema con un cable HDMI, el TV conectado se enciende automáticamente y la señal de entrada del sistema cambia a la entrada HDMI correspondiente.

### Sugerencia

- Por ejemplo, configure el televisor de la siguiente manera para usar la función Control para HDMI:
  - Establezca el enlace HDMI en encendido.
  - Seleccione "Amplificador AV" para un altavoz de prioridad, etc.

### Notas

- Las características antes descritas no funcionan para ciertos equipos.
- Dependiendo de la configuración del equipo conectado, es posible que Control para HDMI no funcione correctamente. Consulte las instrucciones de funcionamiento del equipo.

## Notas sobre conexiones HDMI

- Use un cable HDMI de alta velocidad. Si utiliza un cable HDMI estándar, es posible que las imágenes 1080p, Deep Color o 3D no se muestren correctamente.
- Se recomienda usar un cable HDMI autorizado o un cable HDMI Sony.
- No recomendamos usar un cable de conversión HDMI-DVI.
- Si la imagen es deficiente o si el sonido no se emite desde un equipo conectado a través del cable HDMI, compruebe la configuración del equipo conectado.
- Las señales de audio (frecuencia de muestreo, longitud de bits, etc.) transmitidas desde una toma HDMI pueden estar suprimidas por el equipo conectado.
- Es posible que el sonido se interrumpa cuando se cambie la frecuencia de muestreo o los números de los canales de las señales de salida de audio del equipo de reproducción.
- Si el componente conectado no es compatible con la tecnología de protección de derechos de autor (HDCP), es posible que la imagen y el sonido de la toma HDMI TV OUT (ARC) se distorsionen o no se emitan. En este caso, compruebe la especificación del componente conectado.
- Este sistema es compatible con transmisión Deep Color, "x.v.Color" y 3D.

- Para disfrutar imágenes 3D, conecte un equipo de televisor y video compatible con 3D (reproductor de Blu-ray Disc, "PlayStation®3", etc.) al sistema mediante los cables HDMI de alta velocidad, use los anteojos 3D y, a continuación, reproduzca el Blu-ray Disc en 3D compatible.

## Cómo configurar la salida de sonido del equipo conectado

Para emitir audio digital multicanal, compruebe la configuración de salida de audio digital en el equipo conectado.

Para conocer más detalles, consulte las instrucciones de funcionamiento suministradas con el equipo conectado.

## BLUETOOTH Función

# Para usar la función BLUETOOTH

### Sincronización automática

Si el sistema no está sincronizado con ningún equipo, debe emparejarlo con el equipo al cual lo conectará. Seleccione "BT AU" con los botones INPUT +/- en el mando a remoto para ingresar al modo de sincronización.

- 1 Coloque el sistema y un dispositivo BLUETOOTH a una distancia de 1 metro (3,3pies) uno de otro.**
- 2 Presione INPUT +/- para seleccionar "BT AU".**
- 3 Ajuste el dispositivo BLUETOOTH en el modo de sincronización.**  
Para obtener detalles acerca de la configuración del dispositivo BLUETOOTH en el modo de sincronización, consulte el Manual de instrucciones suministrado con los dispositivos.
- 4 Cuando se enumeren los dispositivos detectados en el dispositivo BLUETOOTH, compruebe que "SONY HT-CT260H" aparezca en la lista.**

En algunos dispositivos BLUETOOTH, puede que la lista no aparezca.

- 5 Seleccione "SONY HT-CT260H" en la lista.**

Si se solicita ingresar la clave de paso, ingrese "0000".

- 6 Establezca la conexión BLUETOOTH en el dispositivo BLUETOOTH.**

Cuando se establece correctamente la conexión BLUETOOTH, el indicador  (BLUETOOTH) se enciende de color azul y la información de sincronización se guarda en el sistema.

### Acerca del indicador de BLUETOOTH

El indicador  (BLUETOOTH) se enciende y parpadea en color azul para indicar el estado del BLUETOOTH.

Estado del sistema	Estado del indicador
Durante la sincronización de BLUETOOTH	Parpadea rápidamente de color azul.
El sistema intenta conectarse con un dispositivo BLUETOOTH	Parpadea de color azul.
El sistema estableció una conexión con un dispositivo BLUETOOTH	Se enciende de color azul.
El sistema está en el modo de espera de BLUETOOTH (cuando el sistema está apagado)	Parpadea lentamente de color azul.

### Notas

- Para obtener detalles acerca de la operación de los dispositivos conectados, consulte el Manual de instrucciones suministrado con los dispositivos.

- Los dispositivos BLUETOOTH que se conectarán deben ser compatibles con A2DP (Perfil de distribución de audio avanzado).
- Use un dispositivo BLUETOOTH como un teléfono móvil BLUETOOTH en un lugar fácilmente visible en la misma habitación donde se coloque la barra de sonido.
- Si se usa equipos Wi-Fi, la comunicación BLUETOOTH puede volverse inestable. En ese caso, use el dispositivo BLUETOOTH tan cerca de la barra de sonido como sea posible.
- El sonido puede interrumpirse debido a un problema con el dispositivo BLUETOOTH.
- Una vez realizado la sincronización no es necesario repetirla. Sin embargo, será necesario realizarla nuevamente en los casos que se indican a continuación.
  - La información de sincronización se borra al reparar el sistema.
  - Si debe configurar la sincronización de 9 o más dispositivos. Este sistema puede configurar su sincronización con hasta 8 dispositivos. Si debe configurarse la sincronización en un dispositivo después de haber configurado 8 dispositivos, la información de conexión más antigua del dispositivo se sobrescribirá con información más nueva.
  - El historial de conexión de este sistema se borra en el dispositivo conectado.
  - El sistema se restablece a la configuración predeterminada.

## Sincronización manual

Si desea sincronizar el sistema con 2 o más dispositivos BLUETOOTH, deberá realizar una sincronización manual.

- 1 Coloque el dispositivo BLUETOOTH que se conectará con el sistema a 1 metro (3,3 pies) de distancia del sistema.**
- 2 Presione PAIRING en el mando a distancia o presione la tecla  (BLUETOOTH) que se encuentra en la barra de sonido durante más de 2 segundos.**
- 3 Realice los pasos de 3 a 6 en "Sincronización automática" (página 22).**

### Notas

- La "clave de acceso" puede llamarse "código de acceso", "código PIN", "número PIN", "contraseña", etc., según el dispositivo.
- El estado de espera de la sincronización del sistema se cancela después de 1 minuto aproximadamente. Si la sincronización no se realiza correctamente, repita el procedimiento desde el paso 1.
- Si desea sincronizar con varios dispositivos BLUETOOTH, realice el procedimiento de los pasos 1 a 3 en forma individual para cada dispositivo BLUETOOTH.
- Si no se guarda ninguna información de sincronización en el sistema, este automáticamente ingresa al modo de sincronización cuando se selecciona "BT AU" como entrada. En este caso, el modo de sincronización no se desactiva automáticamente.

## Cómo escuchar música con la conexión BLUETOOTH

Puede escuchar música que sea compatible con la protección de contenido SCMS-T.

Antes de comenzar la reproducción de música, compruebe lo siguiente:

- La función BLUETOOTH del dispositivo BLUETOOTH está activada.
- El procedimiento de sincronización esta completo tanto en el sistema como en el dispositivo BLUETOOTH.

### 1 Presione INPUT +/- para seleccionar "BT AU".

### 2 Comience la conexión BLUETOOTH desde el dispositivo BLUETOOTH.

El indicador  (BLUETOOTH) luminoso se enciende en color azul cuando se establece la conexión BLUETOOTH.

### 3 Comience la reproducción en el dispositivo BLUETOOTH.

Para obtener detalles sobre el funcionamiento, consulte "Para controlar un dispositivo BLUETOOTH" (página 13).

### 4 Ajuste el volumen.

Configure el volumen del dispositivo BLUETOOTH en un nivel moderado y presione VOL +/-.

#### Sugerencias

- Puede ajustar el volumen del sistema a través de un dispositivo BLUETOOTH que sea compatible con AVRCP (Audio Video Remote Control Profile) VOLUME UP/DOWN. Para obtener más detalles, consulte el Manual de instrucciones suministrado con el dispositivo.

- Según el dispositivo, es posible que no pueda ajustar el volumen.

#### Notas

- Si el dispositivo de origen tiene una función de aumento del volumen de graves o una función de ecualizador, apáguelas. Si estas funciones están encendidas, el sonido podría distorsionarse.
- En los siguientes casos, tendrá que realizar la conexión BLUETOOTH nuevamente.
  - El sistema no está encendido.
  - El dispositivo BLUETOOTH no se enciende o la función BLUETOOTH está desactivada.
  - No se estableció la conexión BLUETOOTH.
- Si se reproduce más de un dispositivo de los sincronizados con el sistema, se escuchará el sonido de uno de ellos.

## Cómo terminar la conexión BLUETOOTH

Termine la conexión BLUETOOTH al realizar cualquiera de las siguientes operaciones.

- Haga funcionar el dispositivo BLUETOOTH para terminar la conexión. Para obtener más detalles, consulte el Manual de instrucciones suministrado con el dispositivo.
- Apague el dispositivo BLUETOOTH.
- Apague el sistema.

## Función de sonido envolvente

### Cómo disfrutar del efecto de sonido envolvente

Este sistema puede crear sonido envolvente multicanal. Puede seleccionar uno de los campos acústicos preprogramados optimizados del sistema.

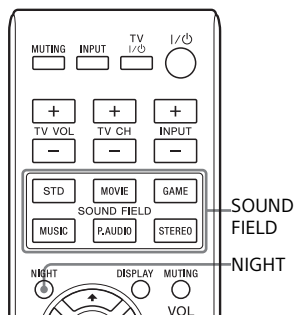

#### Presione el botón SOUND FIELD del campo de sonido que desee para seleccionar un campo de sonido.

El campo acústico seleccionado aparece en visor de la barra de sonido. La configuración predeterminada de la función campo de sonido del sistema es "STANDARD".

### Campos acústicos disponibles

Campo acústico	Efecto
STANDARD (STD)	Se adapta a varias fuentes.
MOVIE	Recrea sonidos realistas y de alta potencia, además de diálogos claros.
GAME	Produce sonido realista y de alta potencia, ideal para videojuegos.
MUSIC	Ideal para programas de música o videos musicales en Blu-ray Disc/DVD.
P.AUDIO (Audio portátil)	Ideal para programas de música de música portátil.
STEREO	Ideal para CD de música.

#### Sugerencia

- Se puede establecer un campo acústico diferente para cada fuente de entrada.

### Cómo usar el modo NIGHT

Con esta función, es posible escuchar efectos de sonido o diálogos claramente incluso a un volumen bajo.

#### Presione NIGHT.

La función NIGHT se activa o desactiva de manera cíclica. En el visor del panel frontal, aparece "N. ON" cuando la función NIGHT está activada y "N. OFF" cuando la función está desactivada.

Función de sonido envolvente

## Configuración avanzada

# Configuración y ajustes mediante el menú AMP

## Cómo utilizar el menú AMP

Puede establecer los siguientes elementos con AMP MENU en el mando a distancia.

La configuración predeterminada es la que se muestra subrayada.

Los ajustes se mantienen aún si desconecta el cable de alimentación de ca.

- 1 Presione **AMP MENU** para activar el menú AMP.
- 2 Presione **← (volver)/↑↓ (seleccionar)/→ (avanzar)** repetidamente para seleccionar el elemento y presione **⊕** para elegir la configuración.
- 3 Presione **AMP MENU** para desactivar el menú AMP.

## Lista de menú

Elementos de menú	Función
<b>LEVEL</b> SW LVL	Ajuste el nivel del subwoofer. <ul style="list-style-type: none"><li>• El rango de parámetros de “-6” a “+6” en incrementos de 1 paso.</li></ul>
DRC (DYNAMIC RANGE CONTROL)	Ideal para disfrutar películas a un volumen de sonido bajo. DRC se aplica a fuentes Dolby Digital. <ul style="list-style-type: none"><li>• <b>ON</b>: Comprime el sonido según la información existente en el contenido.</li><li>• <b>OFF</b>: El sonido no está comprimido.</li></ul>
<b>TONE</b> BASS	Ajusta el nivel de graves. <ul style="list-style-type: none"><li>• El rango de parámetros de “-6” a “+6” en incrementos de 1 paso.</li></ul>
TREBLE	Ajusta el nivel de agudos. <ul style="list-style-type: none"><li>• El rango de parámetros de “-6” a “+6” en incrementos de 1 paso.</li></ul>



Elementos de menú	Función
<b>AUDIO</b>	
SYNC (AV SYNC)	Cuando la imagen es más lenta que el sonido, puede retrasar el sonido mediante esta función. <ul style="list-style-type: none"><li>• <b>ON</b>: Ajusta la diferencia entre la imagen y el sonido.</li><li>• <b>OFF</b>: Sin ajustes.</li></ul>
EFFECT (SOUND EFFECT)	Puede establecer los efectos de sonido del sistema (configuración del campo de sonido) en encendido/apagado. <ul style="list-style-type: none"><li>• <b>ON</b>: Activa los efectos de sonido del campo de sonido.</li><li>• <b>OFF</b>: Los efectos de sonido se desactivan. Puede escuchar el sonido tal como esté grabado.</li></ul>
DUAL (DUAL MONO)	Podrá escuchar el sonido de emisión multiplex cuando el sistema reciba o reproduzca una señal de emisión multiplex Dolby Digital. <ul style="list-style-type: none"><li>• <b>MAIN/SUB</b>: El sonido principal se emite desde el altavoz izquierdo y el sonido secundario desde el altavoz derecho.</li><li>• <b>MAIN</b>: Sólo reproduce el canal principal.</li><li>• <b>SUB</b>: Sólo reproduce el canal secundario.</li></ul>
TV AUDIO	Selecciona el sonido del televisor que saldrá. <ul style="list-style-type: none"><li>• <b>TV(HDMI)</b>: Seleccione esta configuración cuando el sistema esté conectado a una toma de TV (ARC) del televisor con un cable HDMI.</li><li>• <b>OPTICAL</b>: Seleccione esta configuración cuando el sistema esté conectado a un televisor con el cable óptico digital.</li><li>• <b>ANALOG</b>: Seleccione esta configuración cuando el sistema esté conectado a un televisor con un cable de audio.</li></ul>
<b>HDMI</b>	
C.HDMI (CONTROL FOR HDMI)	<ul style="list-style-type: none"><li>• <b>ON</b>: Enciende el Control para la función HDMI.</li><li>• <b>OFF</b>: Desactiva la función. Seleccione esta configuración cuando desee conectar equipos no compatibles con el Control para la función HDMI.</li></ul>
P. THRU (PASS THROUGH)	<ul style="list-style-type: none"><li>• <b>ON</b>: Cuando el sistema está en modo de espera, siempre transmite las señales HDMI.</li><li>• <b>OFF</b>: cuando la barra de sonido está apagada, el sistema no transmite señales HDMI al televisor.</li></ul>
<b>SET BT</b>	
BT.STBY (BT STANDBY)	Cuando el sistema termina de sincronizar la información, se encuentra en modo de espera de BLUETOOTH incluso si este modo está apagado. <ul style="list-style-type: none"><li>• <b>ON</b>: El modo de espera de BLUETOOTH está activado. El indicador luminoso parpadea lentamente en color azul cuando el sistema está desactivado.</li><li>• <b>OFF</b>: El modo de espera de BLUETOOTH está desactivado.</li></ul>

**Notas**

- Si el sistema no tiene información de registro de sincronización, no se puede ajustar el modo de espera de BLUETOOTH.
- Durante el modo de espera de BLUETOOTH, el consumo de alimentación en espera aumenta.

continuación

27<sup>ES</sup>

Elementos de menú	Función
<b>SYSTEM</b> A. STBY (AUTO STANDBY)	Permite reducir el consumo de energía. La barra de sonido ingresa en modo de espera de manera automática si no se utiliza durante 20 minutos y no está recibiendo una señal de entrada. <ul style="list-style-type: none"><li>• <b>ON</b>: Activa la función "A. STBY".</li><li>• <b>OFF</b>: Desactiva la función.</li></ul>
IR REP	Si el mando a distancia de un televisor no puede controlarlo, la barra de sonido puede retransmitir la señal del mando a distancia al televisor para controlarlo. <ul style="list-style-type: none"><li>• <b>ON</b>: La función de retransmisión está activada.</li><li>• <b>OFF</b>: La función de retransmisión está desactivada.</li></ul>
VERSION	La información de la versión de firmware actual aparece en el visor del panel frontal.
<b>WS</b> LINK	Use este elemento cuando desee activar la transmisión inalámbrica (página 29).

## Cómo enlazar el sistema (LINK)

Puede enlazar la barra de sonido y el subwoofer nuevamente para activar la transmisión inalámbrica entre ellos.

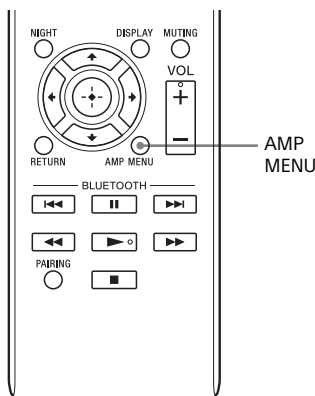

### 1 Presione LINK en la parte posterior del subwoofer con la punta de una pluma, etc.

El subwoofer sigue sonando por un tiempo determinado. Lleve a cabo los pasos de 2 a 5 antes de que el subwoofer deje de sonar.

### 2 Presione AMP MENU.

### 3 Seleccione "WS" con ↑↓ (seleccionar), luego presione ⊕.

### 4 Seleccione "LINK", a continuación, presione ⊕.

### 5 Aparece "START", a continuación, presione ⊕.

"SEARCH" aparece y la barra de sonido busca equipos que se puedan utilizar con Link. Una vez transcurrido 1 minuto, continúe con el siguiente paso.

Para abandonar la función Link durante una búsqueda de equipos, presione ←.

Cuando el subwoofer está vinculado con la barra de sonido, el indicador I/⏻ del subwoofer se enciende de color verde y el subwoofer suena una vez. "OK" aparece en el visor del panel frontal.

Si "FAILED" aparece o el subwoofer no deja de sonar, realice el proceso nuevamente desde el paso 1.

### 6 Presione AMP MENU.

Se desactiva el menú AMP.

Configuración avanzada

## Información adicional

### Solución de problemas

Si al utilizar el sistema, surge alguna de las siguientes dificultades, consulte esta guía de solución de problemas para resolver el inconveniente antes de solicitar asistencia técnica. Si el problema persiste, comuníquese con el distribuidor Sony más cercano.

#### ENCENDIDO

##### El sistema no está encendido.

- Compruebe que el cable de alimentación de CA esté bien conectado.

##### El sistema se apaga automáticamente.

- La función "A. STBY" está activada (página 28).

#### SONIDO

##### No se reproduce el sonido multicanal Dolby Digital o DTS.

- Compruebe la configuración de audio del reproductor del formato Dolby Digital o DTS en el reproductor de Blu-ray Disc, DVD, etc. conectado al sistema.

##### No se puede obtener el efecto de sonido envolvente.

- Según la señal de entrada y del ajuste del campo de sonido, es posible que el procesamiento de sonido envolvente no funcione de manera eficaz. El efecto envolvente puede ser sutil según el programa o el disco.
- Si conecta un reproductor de Blu-ray Disc o de DVD compatible con la función de efecto de sonido envolvente, es posible que el efecto del sistema no funcione. En este

caso, desactive la función de sonido envolvente del equipo conectado. Para conocer más detalles, consulte las instrucciones de funcionamiento suministradas con el equipo conectado.

##### No se emiten sonidos del televisor desde el sistema.

- Compruebe la conexión del cable digital óptico o del cable de audio que está conectado al sistema y al televisor (página 14).
- Compruebe la salida de sonido del televisor.
- Si el televisor no es compatible con la tecnología Audio Return Channel (ARC), conecte el cable óptico digital además del cable HDMI (página 14) para permitir la salida del sonido.
- Verificar que la opción "TV AUDIO" en el menú AMP esté configurada correctamente (page 27).

##### El sonido se emite desde el sistema y el televisor.

- Apague el sonido del sistema o del televisor.

##### El sonido está demorado con respecto a la imagen del televisor.

- Ajuste "SYNC" en "OFF" si "SYNC" está ajustado en "ON" (página 27).

##### No hay sonido o se oye un sonido de muy bajo del equipo conectado desde el sistema.

- Presione VOL + y compruebe el nivel de volumen.
- Presione MUTING o VOL + para cancelar la función de silenciado.
- Compruebe que la fuente de entrada esté seleccionada correctamente.
- Compruebe que todos los cables del sistema y de los equipos conectados estén totalmente insertados.

## BLUETOOTH

### No hay sonido.

- Controle que el sistema no esté demasiado alejado del dispositivo BLUETOOTH ni que el sistema reciba interferencias de una red Wi-Fi o de cualquier otro dispositivo inalámbrico de 2,4 GHz u horno microondas.
- Compruebe que el estado de la conexión BLUETOOTH sea el correcto entre el sistema y el dispositivo BLUETOOTH.
- Vuelva a sincronizar este sistema y el dispositivo BLUETOOTH.

### El sonido se interrumpe o la distancia de correspondencia es muy corta.

- Si hay un dispositivo que genera radiación electromagnética, como por ejemplo una red Wi-Fi, otros dispositivos BLUETOOTH o un horno microondas cerca, aleje el sistema de dichas fuentes.
- Retire cualquier obstáculo entre este sistema y el dispositivo BLUETOOTH o aparte el sistema del obstáculo.
- Coloque el sistema y el dispositivo BLUETOOTH lo más cerca que sea posible.
- Cambie la ubicación del sistema.
- Cambie la ubicación del dispositivo BLUETOOTH.
- Cambie la frecuencia Wi-Fi del enrutador Wi-Fi, computadora, etc., a una banda de 5 GHz.

### No se pudo realizar la sincronización.

- Acerque el sistema al dispositivo BLUETOOTH.

### El sonido no está sincronizado con la imagen.

- Cuando mira películas, es posible que escuche el sonido con un leve retraso en comparación con la imagen.

### Es posible que la conexión BLUETOOTH no esté completa.

- Compruebe que el dispositivo BLUETOOTH esté conectado y encendido y que la función BLUETOOTH esté activada.
- La conexión BLUETOOTH se desconectó. Vuelva a realizar la conexión BLUETOOTH.

### Los dispositivos BLUETOOTH no se pueden operar desde el mando a distancia del sistema.

- Opere el dispositivo BLUETOOTH desde el dispositivo.

## SONIDO INALÁMBRICO

### La transmisión inalámbrica no se activa o no se emite sonido desde el subwoofer.

- Compruebe el estado del indicador I/🔊 en el subwoofer.
  - Está apagado:
    - Compruebe que el cable de alimentación de CA del subwoofer esté firmemente conectado.
    - Presione I/🔊 en el subwoofer para encenderlo.
  - Parpadea de color rojo:
    - Presione I/🔊 para apagar el subwoofer y compruebe que no haya nada que bloquee los orificios de ventilación del subwoofer.
  - Parpadea en verde lentamente o está fijo en rojo:
    - Mueva el subwoofer de manera que las luces del indicador I/🔊 se enciendan de color verde.
    - Vincule el sistema (página 29).
  - Parpadea rápidamente de color verde:
    - Consulte al distribuidor Sony más cercano.

Información adicional

continuación

31<sup>ES</sup>

---

### El sonido se interrumpe o tiene ruidos.

- Si hay un dispositivo que genera radiación electromagnética, como por ejemplo una red Wi-Fi o un horno microondas cerca, aleje el sistema de dichas fuentes.
- Retire cualquier obstáculo entre la barra de sonido y el subwoofer o aparte el sistema del obstáculo.
- Ubique la barra de sonido y el subwoofer lo más cerca que sea posible.
- Cambie la frecuencia Wi-Fi del enrutador Wi-Fi, computadora, etc., a una banda de 5 GHz.

### OTROS

---

#### El mando a distancia no funciona.

- Oriente el mando a distancia hacia el sensor del mando a distancia  del sistema.
- Retire cualquier obstáculo que se interponga entre el mando a distancia y el sistema.
- Reemplace la pila del mando a distancia por una nueva.
- Asegúrese de seleccionar la entrada correcta en el mando a distancia.

---

#### El Control para HDMI no funciona correctamente.

- Compruebe la conexión HDMI (página 14).
- Configure la función Control para HDMI en el televisor.
- Compruebe los ajustes de Control para HDMI en el equipo conectado. Consulte las instrucciones de funcionamiento suministradas con el equipo conectado.
- Si conecta/desconecta el cable de alimentación de CA, espere al menos 15 segundos y vuelva a operar el sistema.



---

### “PROTECT” aparece en el visor del panel frontal.

- Presione  para apagar el sistema. Cuando “STBY” desaparezca, desconecte el cable de alimentación de CA y corrobore que no haya ningún obstáculo que bloquee los orificios de ventilación del sistema.

### RESTABLECER

Si el sistema sigue sin funcionar correctamente, reinicielo de la siguiente manera:

- 1 Presione  para encender la barra de sonido.**
- 2 Presione  mientras presiona INPUT y VOL – en la barra de sonido.**

“RESET” aparece y el sistema se restablece. El menú AMP, el campo de sonido, etc., vuelven a la configuración predeterminada.

## Especificaciones

### Formatos compatibles con el sistema

Dolby Digital

DTS

Linear PCM 2ch 48 kHz o menos

### HDMI

#### Entrada/Salida (Bloque del repetidor HDMI)

Archivo	2D	3D		
		Empaquetado de trama	Lado a lado (medio)	Sobre-Debajo (Superior e inferior)
1920 × 1080p @ 59,94/60 Hz	○	–	○	○
1920 × 1080p @ 50 Hz	○	–	○	○
1920 × 1080p @ 29,97/30 Hz	○	○	○	○
1920 × 1080p @ 25 Hz	○	○	○	○
1920 × 1080p @ 23,98/24 Hz	○	○	○	○
1920 × 1080i @ 59,94/60 Hz	○	○	○	○
1920 × 1080i @ 50 Hz	○	○	○	○
1280 × 720p @ 59,94/60 Hz	○	○	○	○
1280 × 720p @ 50 Hz	○	○	○	○
1280 × 720p @ 29,97/30 Hz	○	○	○	○
1280 × 720p @ 23,98/24 Hz	○	○	○	○
720 × 480p @ 59,94/60 Hz	○	–	–	–
720 × 576p @ 50 Hz	○	–	–	–
640 × 480p @ 59,94/60 Hz	○	–	–	–

Información adicional

continuación

33<sup>ES</sup>

## Barra de sonido (SA-CT260H)

### Sección del amplificador

Modelos para EE. UU.:

POTENCIA DE SALIDA Y DISTORSIÓN ARMÓNICA TOTAL:  
(FTC)

Frontal I + Frontal D:

Con cargas de 4 ohmios, ambos canales accionados, entre 200 y 20.000 Hz; potencia media mínima de 25 vatios por canal y una distorsión armónica total que no supera el 1%, que va desde los 250 milivatios hasta la potencia nominal.

POTENCIA DE SALIDA (referencia)

Frontal I/Frontal D: 85 W  
(por canal a 4 ohmios, 1 kHz)

Modelos para Canadá:

POTENCIA DE SALIDA (nominal)  
Frontal I + Frontal D: 50 W + 50 W  
(a 4 ohmios, 1 kHz, 1% de TDH)

POTENCIA DE SALIDA (referencia)  
Frontal I/Frontal D: 85 W (por canal a 4 ohmios, 1 kHz)

Entradas

HDMI IN  
ANALOG IN  
OPTICAL IN

Salida

HDMI TV OUT (ARC)

### Sección BLUETOOTH

Sistema de comunicación

Especificación de BLUETOOTH  
versión 3.0

Salida

Especificación de BLUETOOTH clase de potencia 2

Rango máximo de comunicación

Línea de visión aproximada de 10 m (33 pies)<sup>1)</sup>

Banda de frecuencia

Banda de 2,4 GHz (2,4000 GHz - 2,4835 GHz)

Método de modulación

FHSS (Espectro de extensión de los cambios de frecuencia)

Perfiles de BLUETOOTH compatibles<sup>2)</sup>

A2DP (Perfil de distribución de audio avanzado)  
AVRCP 1.4 (Perfil de mando a distancia de audio/video)

Códecs compatibles<sup>3)</sup>

SBC<sup>4)</sup>

Rango de transmisión (A2DP)

20 Hz - 20.000 Hz (frecuencia de muestreo de 44,1 kHz)

- 1) El rango real varía según distintos factores, como obstáculos entre los dispositivos, campos magnéticos de un horno de microondas, electricidad estática, teléfono inalámbrico, sensibilidad de recepción, sistema operativo, aplicación de software, etc.
- 2) Los perfiles estándar de BLUETOOTH indican el propósito de comunicación de BLUETOOTH entre dispositivos.
- 3) Códec: compresión de señal de audio y formato de conversión
- 4) Códec de sub-banda

### Unidad de altavoz frontal

Sistema de altavoz

Sistema de altavoces de rango completo,  
Reflejo de bajos

Unidad de altavoz

Potenciador de graves: 55 mm x 80 mm  
(2 1/4 pulgadas x 3 1/4 pulgadas)  
tipo de cono

Impedancia nominal

4 ohmios

### General

Requisitos de alimentación

120 V CA, 60 Hz

Consumo de energía

Encendido: 32 W

La función "Control para HDMI" esta desactivada (modo de espera):

0,5 W o menos

Modo de espera de BLUETOOTH:

0,5 W o menos



Dimensiones (aprox.)

940 mm × 102 mm × 95 mm  
(37 1/8 pulgadas × 4 1/8 pulgadas ×  
3 3/4 pulgadas)

(con soportes)  
940 mm × 90 mm × 100 mm  
(37 1/8 pulgadas × 3 5/8 pulgadas ×  
4 pulgadas)

(sin soportes)

Peso (aprox.)

2,2 kg (4 lb 13 5/8 onzas)

**Subwoofer (SA-WCT260H)**

POTENCIA DE SALIDA (referencia)

130 W (por canal a 4 ohmios, 100 Hz)

Sistema de altavoz

Subwoofer, reflejo de bajos

Unidad de altavoz

130 mm (5 1/8 pulgadas) tipo de  
cono

Impedancia nominal

4 ohmios

Requisitos de alimentación

120 V CA, 60 Hz

Consumo de energía

Encendido: 30 W

Modo de espera: 0,5 W o menos

Dimensiones (aprox.)

271 mm × 390 mm × 271 mm  
(10 3/4 pulgadas × 15 3/8 pulgadas ×  
10 3/4 pulgadas)

(an./al./prf.)

Peso (aprox.)

6,3 kg (13 lb 14 1/4 oz)

**Transmisor/receptor  
inalámbrico**

Banda de frecuencia

Banda de 2,4 GHz (2,404 GHz -  
2,476 GHz)

Método de modulación

GFSK

El diseño y las especificaciones están sujetos a cambios sin previo aviso.

- Consumo de energía en espera:  
0,5 W o menos (Barra de sonido),  
0,5 W o menos (Subwoofer)

Información adicional

## Índice

### A

A. STBY 28

### B

BASS 26

BLUETOOTH 6, 22

BT.STBY 27

### C

C.HDMI 27

Campo acústico 25

Cómo colocar el sistema 16

Conexión del  
cable óptico digital 14  
reproductor de DVD 15  
televisor 14

### D

DRC 26

DUAL 27

### E

EFFECT 27

### I

INPUT 19

Instalación 16

IR REP 28

### L

LINK 29

### M

Mando a distancia  
funcionamiento 12  
preparación 9

Menú AMP 26

MUTING 12

### N

NIGHT 25

### P

P. THRU 27

PROTECT 32

### R

Restablecer 32

### S

Sistema inalámbrico 18

SW LVL 26

SYNC 27

### T

TREBLE 26

TV AUDIO 27

### V

VERSION 28

VOL 10, 12