

TEAC

AI-101DA

USB DAC STEREO INTEGRATED AMPLIFIER

ENGLISH

FRANÇAIS

ESPAÑOL



OWNER'S MANUAL
MODE D'EMPLOI
MANUAL DEL USUARIO

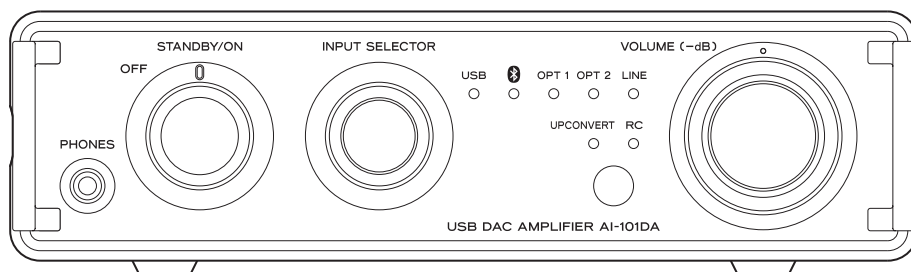

CQX1A1879Z

IMPORTANT SAFETY INSTRUCTIONS

	CAUTION RISK OF ELECTRIC SHOCK DO NOT OPEN	
CAUTION: TO REDUCE THE RISK OF ELECTRIC SHOCK, DO NOT REMOVE COVER (OR BACK). NO USER-SERVICEABLE PARTS INSIDE. REFER SERVICING TO QUALIFIED SERVICE PERSONNEL.		



The lightning flash with arrowhead symbol, within an equilateral triangle, is intended to alert the user to the presence of uninsulated "dangerous voltage" within the product's enclosure that may be of sufficient magnitude to constitute a risk of electric shock to persons.



The exclamation point within an equilateral triangle is intended to alert the user to the presence of important operating and maintenance (servicing) instructions in the literature accompanying the appliance.

WARNING: TO PREVENT FIRE OR SHOCK HAZARD, DO NOT EXPOSE THIS APPLIANCE TO RAIN OR MOISTURE.

CAUTION

- DO NOT REMOVE THE EXTERNAL CASES OR CABINETS TO EXPOSE THE ELECTRONICS. NO USER SERVICEABLE PARTS ARE INSIDE.
- IF YOU ARE EXPERIENCING PROBLEMS WITH THIS PRODUCT, CONTACT THE STORE WHERE YOU PURCHASED THE UNIT FOR A SERVICE REFERRAL. DO NOT USE THE PRODUCT UNTIL IT HAS BEEN REPAIRED.
- USE OF CONTROLS OR ADJUSTMENTS OR PERFORMANCE OF PROCEDURES OTHER THAN THOSE SPECIFIED HEREIN MAY RESULT IN HAZARDOUS RADIATION EXPOSURE.

IN USA/CANADA, USE ONLY ON 120 V SUPPLY.

The Bluetooth® word mark and logos are registered trademarks owned by Bluetooth SIG, Inc. and any use of such marks by TEAC CORPORATION is under license.

© 2013 CSR plc and its group companies. The aptX® mark and the aptX logo are trade marks of CSR plc or one of its group companies and may be registered in one or more jurisdictions.

Apple, Macintosh and Mac OS are trademarks of Apple Inc., registered in the U.S. and other countries.

Microsoft, Windows and Windows Vista are either registered trademarks or trademarks of Microsoft Corporation in the United States and/or other countries.

Other company names and product names in this document are the trademarks or registered trademarks of their respective owners.

- 1) Read these instructions.
- 2) Keep these instructions.
- 3) Heed all warnings.
- 4) Follow all instructions.
- 5) Do not use this apparatus near water.
- 6) Clean only with dry cloth.
- 7) Do not block any ventilation openings. Install in accordance with the manufacturer's instructions.
- 8) Do not install near any heat sources such as radiators, heat registers, stoves, or other apparatus (including amplifiers) that produce heat.
- 9) Do not defeat the safety purpose of the polarized or grounding-type plug. A polarized plug has two blades with one wider than the other. A grounding type plug has two blades and a third grounding prong. The wide blade or the third prong are provided for your safety. If the provided plug does not fit into your outlet, consult an electrician for replacement of the obsolete outlet.
- 10) Protect the power cord from being walked on or pinched particularly at plugs, convenience receptacles, and the point where they exit from the apparatus.
- 11) Only use attachments/accessories specified by the manufacturer.
- 12) Use only with the cart, stand, tripod, bracket, or table specified by the manufacturer, or sold with the apparatus. When a cart is used, use caution when moving the cart/apparatus combination to avoid injury from tip-over.
- 13) Unplug this apparatus during lightning storms or when unused for long periods of time.
- 14) Refer all servicing to qualified service personnel. Servicing is required when the apparatus has been damaged in any way, such as power-supply cord or plug is damaged, liquid has been spilled or objects have fallen into the apparatus, the apparatus has been exposed to rain or moisture, does not operate normally, or has been dropped.
 - The apparatus draws nominal non-operating power from the AC outlet with its POWER or STANDBY/ON switch not in the ON position.
 - The mains plug is used as the disconnect device, the disconnect device shall remain readily operable.
 - Caution should be taken when using earphones or headphones with the product because excessive sound pressure (volume) from earphones or headphones can cause hearing loss.

CAUTION

- Do not expose this apparatus to drips or splashes.
- Do not place any objects filled with liquids, such as vases, on the apparatus.
- Do not install this apparatus in a confined space such as a book case or similar unit.
- The apparatus should be located close enough to the AC outlet so that you can easily reach the power cord plug at any time.
- If the product uses batteries (including a battery pack or installed batteries), they should not be exposed to sunshine, fire or excessive heat.
- CAUTION for products that use replaceable lithium batteries: there is danger of explosion if a battery is replaced with an incorrect type of battery. Replace only with the same or equivalent type.

IMPORTANT SAFETY INSTRUCTIONS (continued)



Precautions concerning batteries

Misuse of batteries could cause them to rupture or leak leading to fire, injury or the staining of nearby things. Please read and observe the following precautions carefully.

- Be sure to insert the batteries with correct positive (\oplus) and negative (\ominus) orientations.
- Use batteries of the same type. Never use different types of batteries together.
- If the remote control is not used for a long time (more than a month), remove the batteries to prevent them from leaking.
- If the batteries leak, wipe away the leakage inside the battery compartment and replace the batteries with new ones.
- Do not use batteries of types other than those specified. Do not mix new batteries with old ones or use different types of batteries together.
- Do not heat or disassemble batteries. Never throw batteries into fire or water.
- Do not carry or store batteries with other metallic objects. The batteries could short circuit, leak or explode.
- Never recharge a battery unless it is confirmed to be a rechargeable type.

The nameplate is located on the bottom of the unit as shown below.

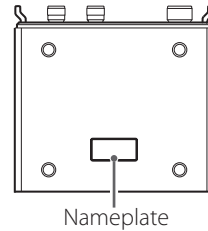

Wireless equipment precautions

Compliance of radio transmitter and interference

Model for USA

This device complies with Part.15 of FCC Rules. Operation is subject to the following two conditions:

- 1) This device may not cause interference
- 2) This device must accept any interference, including interference that may cause undesired operation of the device.

Labeling of authorization
FCC ID: XEGAI-101DA

Model for Canada

Compliance of radio transmitter
This device complies with Industry Canada RSS standard(s). Operation is subject to the following two conditions:

- 1) This device may not cause interference
- 2) This device must accept any interference, including interference that may cause undesired operation of the device.

Labeling of authorization
IC: 1559C-AI101DA

Compliance of interference
This Class B digital apparatus complies with Canadian ICES-003.

CAUTION

Changes or modifications not expressly approved by the party responsible for compliance could void the user's authority to operate the equipment.

CAUTION

Authorization of wireless devices are different in countries or regions. Please use only in the country where you purchased the product.

- Depending on the country, restrictions on the use of Bluetooth wireless technology might exist.

Radiation Exposure requirements

This equipment meets the regulation, which is recognized internationally, for the case of human exposure to radio waves generated by the transmitter.

Statement of compliance Model for USA

This equipment complies with FCC radiation exposure limits set forth for an uncontrolled environment and meets the FCC radio frequency Exposure Guidelines.

Model for Canada

This equipment complies with IC RSS-102 radiation exposure limits set forth for an uncontrolled environment.

Information for interference (FCC requirements)

This equipment has been tested and found to comply with the limits for a Class B digital device, pursuant to Part 15 of the FCC Rules. These limits are designed to provide reasonable protection against harmful interference in a residential installation.

This equipment generates, uses, and can radiate radio frequency energy and, if not installed and used in accordance with the instructions, may cause harmful interference to radio communications.

However, there is no guarantee that interference will not occur in a particular installation.

If this equipment does cause harmful interference to radio or television reception, which can be determined by turning the equipment off and on, the user is encouraged to try to correct the interference by one or more of the following measures.

- Reorient or relocate the equipment and/or the receiving antenna.
- Increase the separation between the equipment and receiver.
- Connect the equipment into an outlet on a circuit different from that to which the receiver is connected.
- Consult the dealer or an experienced radio/TV technician for help.

Table of contents

Thank you for choosing TEAC.
Read this manual carefully to get the best performance from this unit.
After reading this manual, keep it in a safe place for future reference.

IMPORTANT SAFETY INSTRUCTIONS	2
Wireless equipment precautions.....	5
Before use	6
Using the TEAC Global Site	7
Connections.....	8
Connecting speakers	10
Front panel overview (main unit)	12
Remote control unit overview	14
Using the remote control	15
Automatic power saving (APS) function.....	16
Upconversion function	17
Basic operation	17
Bluetooth® function	20
Playing back music on a computer.....	22
Troubleshooting.....	25
Specifications.....	26

Before use

What's in the box

Check to be sure the box contains all the included items shown below.
Please contact the store where you purchased this unit if any of these items are missing or have been damaged during transportation.

Power cord × 1

Remote control (RC-1318) × 1

Batteries for remote control (AAA) × 2

Rubber feet × 4

Owner's manual (this document) × 1

- Keep this manual in a safe place for future reference.

Warranty card × 1

Placement precautions

- Do not install this unit in a location that could become hot. This includes places that are exposed to direct sunlight or near a radiator, heater, stove or other heating equipment. Moreover, do not place it on top of an amplifier or other equipment that generates heat. Doing so could cause discoloration or deformation.
- Place the unit in a stable location near the audio system that you will use with it.
- As the unit could become warm during operation, always leave sufficient space around it for ventilation.
- When installing this unit, leave a little space (at least 5 cm or 2") between it and walls and other devices in order to allow good heat dissipation. When placing it in a rack, for example, leave at least 5 cm (2") open above it and 10 cm (4") open behind it. Failure to provide these gaps could cause heat to build up inside and result in fire.
- Do not place CDs, CD-Rs, cassette tapes, other audio equipment or other items that are susceptible to heat on top of the unit. Doing so could damage these items.

- Do not put cloth on top of the unit or place the unit on top of bedding or thick carpets. Doing so could cause the unit to overheat and damage it.
- Do not move the unit during use. The voltage supplied to the unit should match the voltage printed on the rear panel. If you are in any doubt regarding this matter, consult an electrician.
- Do not open the body of the unit as this might result in damage to the circuitry or cause electric shock. If a foreign object should get into the unit, contact your dealer.
- When removing the power plug from the wall outlet, always pull directly on the plug; never yank on the cord.
- If a TV is turned on while the unit is on, static might appear on the TV screen depending on the characteristics of the TV broadcast signal. This is not a malfunction of the unit nor of the TV. If this occurs, put the unit into standby.

Note about installation

This unit can be used both horizontally and vertically (on its side). When using it in a vertical position, attach the included rubber feet to the four places on the bottom.

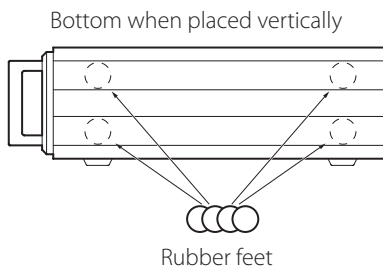

Maintenance

Wipe dirt from the top cover and other panel surfaces using a soft cloth that has been slightly dampened with a diluted neutral cleanser. Do not wipe with chemical cleaning cloths, thinner or other chemical agents. Doing so could damage the surface.

⚠ For your safety, disconnect the power cord from the socket before cleaning.

Product registration

Customers in the USA, please visit the following TEAC website to register your TEAC product online.

<http://audio.teac.com/support/registration/>

Using the TEAC Global Site

You can download the dedicated drivers necessary for this unit from the TEAC Global Site:

<http://teac-global.com/>

- 1) Open the TEAC Global Site.
- 2) In the TEAC Downloads section, click the desired language to open the Downloads website page for that language.

NOTE

If the desired language does not appear, click Other Languages.

- 3) Click the product name in the "Search by Model Name" section to open the Downloads page for that product.
- 4) Select and download the dedicated drivers that are needed.

Connections

⚠ Complete all other connections before turning the unit on.

- Read the instructions of each device that you intend to use with this unit.
- To avoid hum and noise, do not bundle the connection cords.
- Be sure to connect each plug securely.

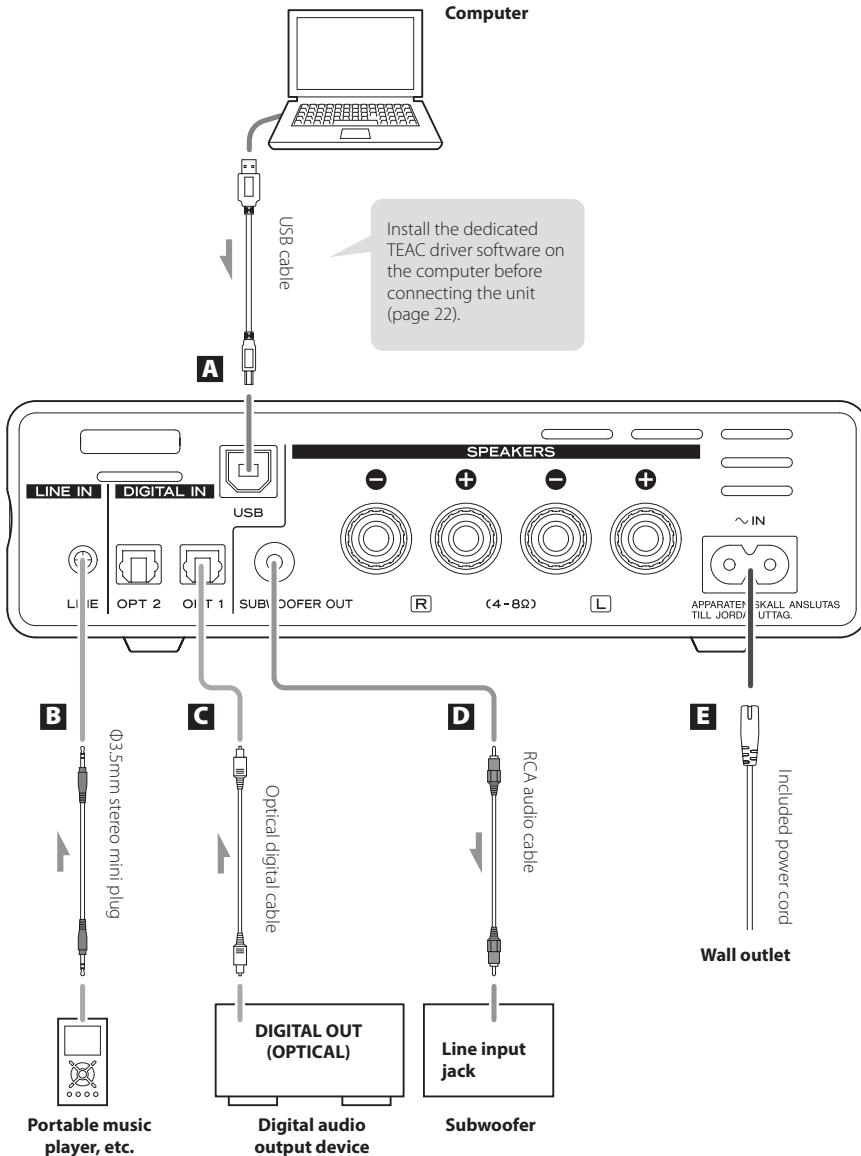

A USB input port

Use to input digital audio from a computer. Connect it to a computer's USB connector. Use a commercially available USB cable for connection.

NOTE

Install the dedicated TEAC driver software on the computer before connecting the unit (page 22).

B Analog audio input jack (LINE)

Use this to input analog audio.

Use a stereo mini plug cable to connect the headphones jack of a portable music player or other device to this unit here. When using a connected portable music player, you should also adjust its volume. Be aware, however, that the sound could distort if you raise the volume of the portable music player too much.

- Use a commercially-available cable that suits the device to make the connection.

C OPT 1/OPT 2 digital audio input connectors

Use these to input digital audio. Connect to the digital audio output connectors of digital audio output devices.

Use commercially-available optical digital (TOS) cables to make the connections.

- Sampling frequencies of up to 192 kHz are supported.

D SUBWOOFER OUT jack

If you want to use a subwoofer, connect it to this terminal.

- Output level adjustments made using the front panel and remote volume controls are linked.

E Power cord connector (~IN)

Connect the supplied power cord here.

After all other connections are complete, connect the power cord's plug to a wall outlet.

- ⚠ **Do not use any power cord other than the one included with this unit. Use of other power cords could result in fire or electric shock. Unplug the cord from the outlet when not using the unit for a long time.**

Connecting speakers

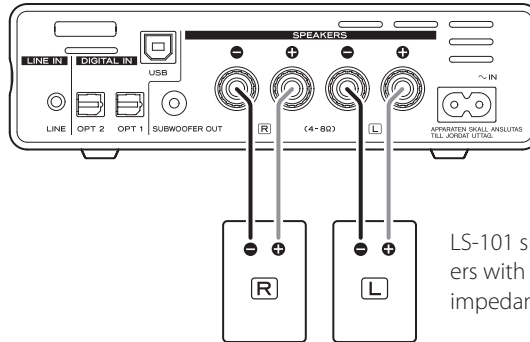

⚠ Precautions when making connections

- After all connections are complete, connect the power cord's plug to the AC wall outlet.
- Read the instructions of each device that you intend to use with this unit.

NOTE

- When connecting speakers other than the LS-101, use speakers with 4–8Ω nominal impedance. If speakers with different impedance ratings are used, the protection circuit could operate, causing sound output to stop.
- The red speaker terminals are positive (+) and the black speaker terminals are negative (–). Generally, the + wire of the speaker cable is marked to distinguish it from the – wire of the cable. Connect the marked wire to the red + terminal and the unmarked wire to the black – terminal.
- If the exposed core wires at the tips of the speaker cables should touch other cables or terminals, an electrical short might occur. Never allow speaker cables to cause a short.
- Be sure to insert each plug securely. To prevent hum and noise, avoid bundling the cables together with the AC power cord or other cables.

1 Turn the terminal cap counter-clockwise to loosen it. The speaker terminal caps cannot be fully removed from the unit.

2 Insert the wire into the terminal and turn the terminal cap clockwise to securely connect it.

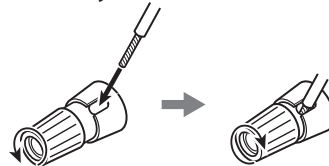

- Make sure none of the wire insulation is under the terminal and only the bare, stripped wire is touching the terminal.

3 Confirm that the cable is fastened securely by gently pulling the cable.

Connecting with banana plugs

You can also make connections using commercially-available banana plugs. First, connect the banana plugs to the speaker cables and then connect the plugs to the terminals.

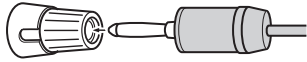

- Keep the caps tightened when in use.
- Carefully read the instructions for the banana plugs that you are using.

Front panel overview (main unit)

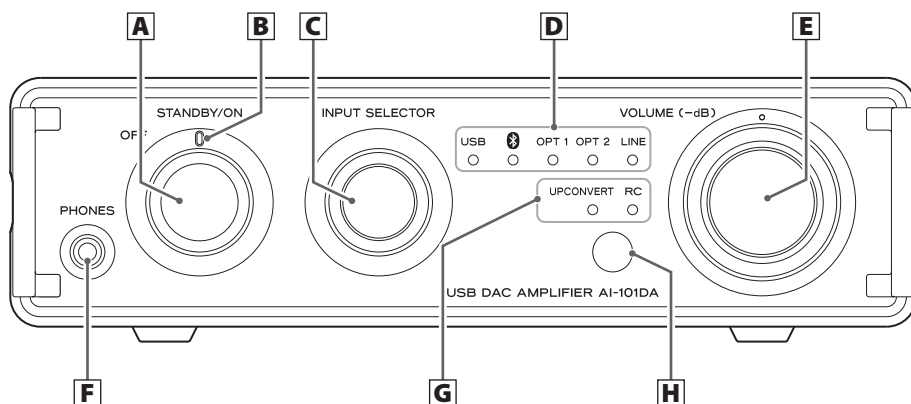

A Power knob (OFF-STANDBY/ON)

STANDBY/ON

Turn this knob from OFF to STANDBY/ON to turn the unit on.

Press the remote control standby/on (⏻/⏻) button to put the unit into standby.

OFF

Unlike when in standby, when the unit is set to OFF, secondary power is also off, so the unit will not respond to operation of its other controls or the remote control.

B Power indicator

This lights blue when the unit is on.

C INPUT SELECTOR knob

Turn this knob to change the input source.

D Input source indicators

The indicator lights below the selected input source.

These indicators blink when the input signal is a digital audio signal in a format other than PCM. (The LINE indicator does not blink.)

E VOLUME knob

Use this knob to adjust the volume. To increase the volume, turn the knob clockwise. To decrease the volume, turn the knob counterclockwise.

- When you adjust the volume using the remote control, the main unit VOLUME knob does not turn.

F PHONES jack

Connect a $\Phi 3.5$ mm stereo mini plug from headphones to this jack.

G Indicators

UPCONVERT

This lights during upconversion.

RC

This lights when the remote control has been used to change the volume.

When lit, the position of the VOLUME knob on the main unit does not correspond to the output volume.

- If the main unit VOLUME knob is used, the output volume will be reset to correspond to the knob position, and this indicator will become unlit.

H Remote control signal receiver

Receives signals from the remote control. When operating the remote control, point it at the remote control signal receiver.



Remote control unit overview

a Standby/on (⏻/⏻) button

Press this button to turn the unit on and put it in standby.

b SETTING button

Use to turn the automatic power saving function on and off.

c UP CONVERT button

Press this button to turn upconversion on and off.

d MUTE button

Press this button to mute the sound temporarily. To restore the sound, press it again.

e LOUDNESS button

Press this button to turn the bass boost on or off.

f Input source selection buttons

Use these buttons to select the playback source.

g VOLUME (-/+) buttons

Use these buttons to adjust the volume.

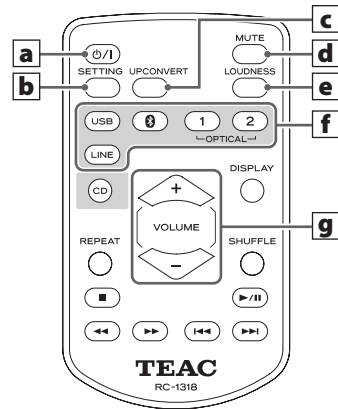

You can also control a TEAC PD-H01 CD player using the RC-1318 remote control. Only the buttons used for the AI-101DA are explained in this document.

Using the remote control

Precautions for use

⚠ Misuse of batteries could cause them to rupture or leak leading to fire, injury or the staining of items nearby. Please carefully read and observe the precautions on page 4.

- When using the remote control, point it toward the remote control signal receiver on the main unit from a distance of 5 m (16 ft) or less. Do not place obstructions between the main unit and the remote control.
- The remote control might not work if the remote control signal receiver on the unit is exposed to direct sunlight or bright light. If this occurs, try moving the unit.
- Beware that use of this remote control could cause the unintentional operation of other devices that can be controlled by infrared rays.

Installing batteries

Remove the cover from the back of the remote control and insert two AAA batteries with their ⊕/⊖ ends oriented in the case as shown. Replace the cover.

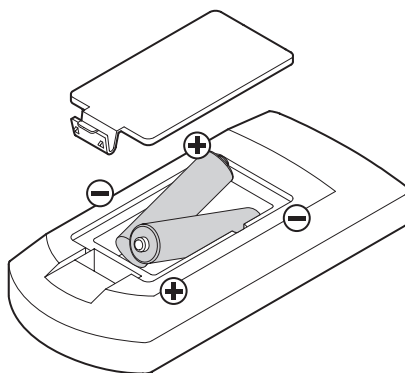

When to replace batteries

If the operation range of the remote control decreases or if the unit stops responding to the remote control buttons, replace both of its batteries with new ones.

Dispose of the used batteries according to the instructions on them or requirements set by your local municipality.

Automatic power saving (APS) function

This unit has an automatic power saving function.

The operation of this function depends on the automatic power saving (APS) setting and the selected input source.

When automatic power saving (APS) is on

If there is no signal from the selected input source and no operation has occurred for about 30 minutes, the unit will enter standby mode.*

- Operation of the main unit or the remote control will end standby mode.
- If the automatic power saving function is on, the unit will not enter sleep mode.

*Power consumption in standby mode is 0.5 W or less.

When automatic power saving (APS) is off

If the input source is USB or OPTICAL

If there is no signal from the selected input source and no operation has occurred for about 3 minutes, the unit will enter sleep mode.

- Input of a signal or operation of the main unit or the remote control will end sleep mode (automatic on from standby function).

If the input source is Bluetooth or LINE

The unit will not enter sleep mode.

Checking the automatic power saving (APS) function setting

When automatic power saving is on

When the unit is turned on, the power indicator and the indicator for the selected source will blink for a little while.

When automatic power saving is off

When the unit is turned on, the power indicator and all the input source indicators will blink for a little while and then the indicator for the selected source will light.

Setting the automatic power saving function

When the unit is on, press and hold the remote control setting button, and then press the standby/on (⏻/I) button. All the input indicators will light or turn off for about five seconds.

No indicators lit: APS on

All indicators lit: APS off

Upconversion function

You can use the upconversion function with digital input (USB, OPTICAL). Press the UP CONVERT button on the remote control to enable the upconversion function. The UP CONVERT indicator will light when upconversion is enabled.

Input sampling frequencies and sampling frequencies after upconversion

Input sampling frequency	Sampling frequency after upconversion
32 kHz	64 kHz
44.1 kHz	88.2 kHz
48 kHz	96 kHz
64 kHz	128 kHz
88.2 kHz	176.4 kHz
96 kHz	192 kHz
128 kHz	128 kHz
176.4 kHz	176.4 kHz
192 kHz	192 kHz

Basic operation

1 Turn the power knob to STANDBY/ON.

The indicator will light blue when the unit is turned on.

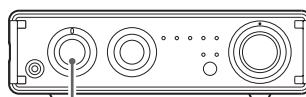

2 Turn the INPUT SELECTOR knob to select the input source.

The indicator lights for the selected source. The playback source will change in the following order.

▶ USB → Bluetooth → OPT1 → OPT2 → LINE ◀

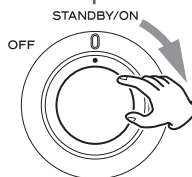

- The input indicators blink when the input signal is a digital audio signal in a format other than PCM.

If this is the case, check to see if the connected digital audio output device has a "PCM" setting for the digital output format. Refer to the operation manual for that device to make this setting.

- When using this unit with a Windows computer, before setting this unit to USB and playing back audio files on the computer, you must install the dedicated driver on that computer (page 22).

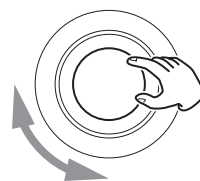
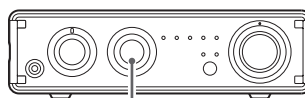

Continued on the next page →

Basic operation (continued)

3 Start playback on the connected source device.

Refer to the operation manual of the playback device that you are using.

4 Adjust the volume.

Turn the VOLUME knob or use the VOLUME buttons on the remote control to adjust the volume to the appropriate level.

- The RC indicator lights when the remote control has been used to change the volume. When lit, the position of the VOLUME knob on the main unit does not correspond to the output volume.



CAUTION

Use caution when adjusting the volume with the VOLUME knob on the main unit when the RC indicator is lit. When the remote control has been used to lower the volume, turning this knob could cause a sudden increase in volume.

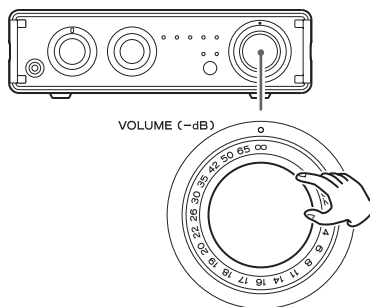

∞ dB: Minimum volume
0 dB: Maximum volume

Muting playback

If you want to temporarily mute the volume of this unit, press the MUTE button on the remote control. When muted, the indicator for the selected source blinks.

Press the MUTE button on the remote control again to return to the previous volume level.

Using the main unit VOLUME knob or remote control VOLUME +/- buttons will unmute the output.

CAUTION

If you use the VOLUME knob on the main unit instead of the remote control VOLUME +/- buttons, sound will be unmuted and the volume might become loud suddenly because the volume set by the remote control will be overridden. Use caution when adjusting the volume when the RC indicator is lit.

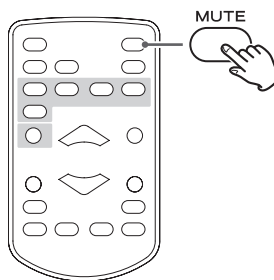

Putting the unit into standby mode

When the unit is on, press the remote control standby/on (⏻/⏻) button.

Press the standby/on (⏻/⏻) button again to turn the unit on.

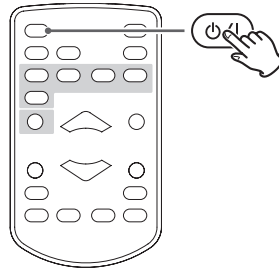

Turning the unit off

Turn the main unit power knob to the OFF position.

- When the main unit power knob is set to "OFF", the remote control standby/on (⏻/⏻) button will not function.

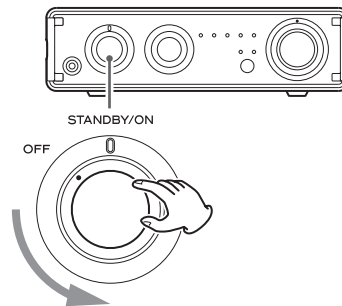

Bluetooth® function

1 Turn the power knob to STANDBY/ON.

- You can also use the remote control standby/on (⏻/I) button when the unit is in standby.

2 Turn the INPUT SELECTOR knob to select (Bluetooth).

This sets the source to Bluetooth.

- The  indicator blinks and the unit can pair and connect with other Bluetooth devices.
- The unit retains the same source mode even when in standby.
So, this step can be skipped if the unit had already been in Bluetooth mode when it was put into standby.

3 Pair or connect with the other Bluetooth device.

Pairing with another Bluetooth device

Pairing this unit with another Bluetooth device is necessary the first time you connect with that Bluetooth device.

If no paired Bluetooth device is found, this unit will become ready to pair with another device. When this unit is ready to pair, its  indicator blinks.

When this unit's  indicator is blinking, conduct pairing using the other Bluetooth device.

For details, refer to the operation manual of that Bluetooth device.

When pairing with a Bluetooth device that supports aptX® or AAC, this unit and the other device will use it automatically when connecting.

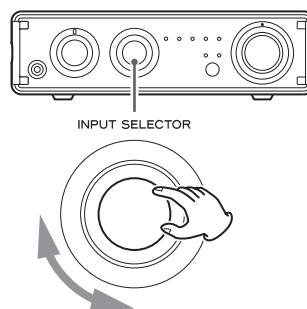
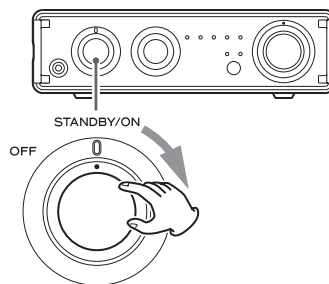

Connecting with an already paired Bluetooth device

When the input source of this unit is set to “Bluetooth” and the other Bluetooth device is on, the Bluetooth function will be active and they will connect automatically.

If they do not connect automatically, however, you can connect them manually as shown in the following examples with smart phones.

- If a request for a passcode appears on the screen of the Bluetooth device, enter “0000” (four zeros).
- When this unit and the other Bluetooth device become connected, the  indicator will stop blinking and stay lit.
- When pairing or connecting with another Bluetooth device, they should be within a few meters of each other. If they are too far apart, pairing and connection afterwards might become impossible.
- If the Bluetooth indicator on this unit continues to blink for 10 minutes, it will automatically enter standby mode. To use this unit, you must turn it on again.
- When Bluetooth input is selected for this unit, the Bluetooth device that was last connected to it will automatically be connected again. If you want to connect with a different Bluetooth device, conduct pairing with that device.

NOTE

Regardless of the connection status of this unit and the other Bluetooth device, if the  indicator continues blinking for a long time, restart both this unit and the other device and then reconnect them.

4 Start playback on the other Bluetooth device.

- Confirm that the volume is turned up on the other Bluetooth device. If you do not turn up the volume on the playback device, no sound might be output from this unit.
- Depending on the connected Bluetooth device, you might not be able to adjust the volume. For details, refer to the operation manual of that Bluetooth device.

Bluetooth notes

When using this unit with a mobile phone or other Bluetooth devices, they should be no more than about 10 m (33 ft) apart. Depending on the circumstances of use, however, the effective transmission distance might be shorter.

Wireless communication with every device that supports Bluetooth wireless technology is not guaranteed.

To determine the compatibility between this unit and another device that supports Bluetooth wireless technology, refer to that device's operation manual or contact the shop where you purchased it.

Playing back music on a computer

Installing the driver on a computer

When using Mac OS X

This unit can be used with the following Mac OS (As of July, 2014):

OS X Lion 10.7

OS X Mountain Lion 10.8

OS X Mavericks 10.9

- This unit will run with the standard OS driver, so there is no need to install a special driver.

When using Windows OS Installing the driver on the computer

In order to play audio files stored on a Windows computer through this unit, you must install a dedicated driver on that computer beforehand. Download the dedicated driver from the TEAC Global Site:

TEAC Global Site

<http://teac-global.com/>

This unit can be used with the following Windows operating systems (As of July, 2014):

Windows Vista (32/64-bit)

Windows 7 (32/64-bit)

Windows 8 (32/64-bit)

Windows 8.1 (32/64-bit)

- Operation with other operating systems is not guaranteed.

CAUTION

Install the dedicated driver software before connecting the computer to this unit using a USB cable.

If a computer is connected to this unit before the driver is installed, proper operation will not be possible. Moreover, after doing this, proper driver installation might not be possible.

For instructions about driver installation procedures, please access the Downloads page from the TEAC Global site (<http://teac-global.com/>).

Depending on the combination of hardware and software, proper operation might not be possible even with the above operating systems.

About the transmission mode

This unit connects using high-speed asynchronous mode.

Transmittable PCM sampling frequencies are 44.1 kHz, 48 kHz, 88.2 kHz, 96 kHz, 176.4 kHz and 192 kHz.

When properly connected, you will be able to select "TEAC AI-101 Audio" as an audio output from the computer OS.

In asynchronous mode, the audio data sent from the computer is processed using this unit's clock, allowing data transmission jitter to be reduced.

Downloading playback application "TEAC HR Audio Player"

You can download Mac and Windows versions of our free TEAC HR Audio Player application that supports playback of high-resolution files from the TEAC Global Site (<http://teac-global.com/>).

Playing back audio files from a computer

1 Connect this unit to the computer using a USB cable.

- To use a Windows computer, you must install the dedicated driver beforehand (page 22).
- Use a cable with a connector that matches that of this unit.

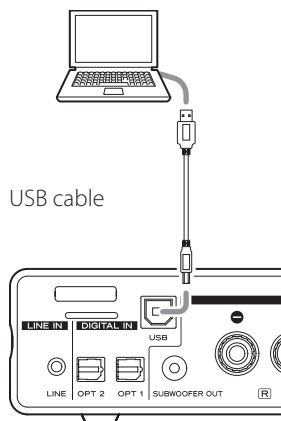

2 Turn the computer on.

- Confirm that the computer has started up correctly.

3 Turn the power knob to STANDBY/ON.

4 Turn the INPUT SELECTOR knob to select USB.

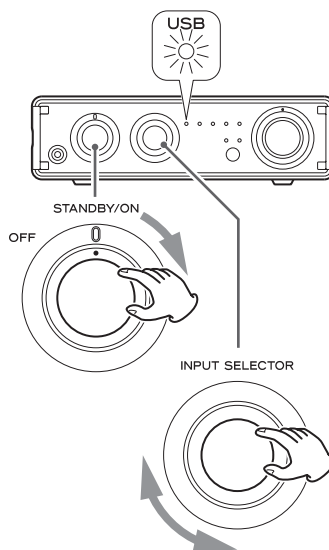

Continued on the next page →

Playing back music on a computer (continued)

5 Start playback of an audio file on the computer.

If you can adjust the volume from the computer, set it to its maximum level and use this unit's VOLUME knob to adjust the level for the best audio quality.

- If you are using the TEAC HR Audio Player Application, the volume cannot be adjusted from the computer.

Turn this unit's VOLUME knob to MIN before starting playback. Then, gradually turn it up.

- The computer and this unit cannot control each other.

- Do not do any of the following when playing back an audio file via USB. Doing so could cause the computer to malfunction. Always quit the music playback software before doing any of the following.

- Disconnect the USB cable
- Turn this unit off
- Change the current input selection

- When playing back an audio file via USB, computer operation sounds will also be output. If you do not want these sounds to be output, make appropriate settings on the computer to turn them off.

- If you connect this unit with the computer or you set this unit's input to "USB" after starting music playback software, music files might not play back properly. If this occurs, restart the music playback software or restart the computer.

Troubleshooting

If you experience any problems with the unit, please take a moment to read this page before seeking repair. If it still does not operate correctly, contact the retailer where you purchased the unit.

General	No power.	<p>Check that the power cord is completely plugged into the power outlet. If the outlet is switched, confirm that the switch is in the ON position.</p> <p>Confirm that power is supplied to the AC outlet by plugging in another device such as a lamp or a fan.</p>
	This unit is not recognized by a computer.	<p>This unit can be connected by USB and used with a computer running one of the following operating systems.</p> <p>Microsoft Windows Windows Vista, Windows 7, Windows 8, Windows 8.1</p> <ul style="list-style-type: none">● When using a Windows computer, a dedicated driver must be installed (page 22). <p>Mac OS X OS X Lion 10.7 OS X Mountain Lion 10.8 OS X Mavericks 10.9</p> <p>Operation with other operating systems is not guaranteed.</p>
	Noise occurs.	<p>Starting other applications during playback of a music file may interrupt playback or cause noise. Do not start other applications during playback.</p>
	Music files cannot be played.	<p>Connect this unit to the computer, and set this unit's input to "USB" before launching music playback software.</p> <p>If you connect this unit to the computer or set its input to "USB" after launching music playback software, music files might not play back properly.</p>

Since this unit uses a microcontroller, external noise and other interference can cause the unit to malfunction. If this occurs, unplug the power cord, wait for a while, and then turn the unit on again and restart operations.

Specifications

Amplifier Section

Maximum power output..... 26 W + 26 W
(JEITA 10%, 1 kHz, 4 Ω)

Rated power output..... 20 W + 20 W
(JEITA 1%, 1 kHz, 4 Ω)

Total Harmonic Distortion..... 0.02% (1 kHz, 4 Ω, 1W)

Signal-to-noise ratio
LINE IN..... 90 dB (IHF-A/LPF 20kHz 1kHz 2V input)

Frequency Response..... 20 Hz – 45 kHz (–5 dB)

Digital audio input

Optical digital connector × 1... –24.0 to –14.5 dBm peak

USB port (type B) connector..... USB 2.0

Supported sampling frequencies (PCM)
32/44.1/48/88.2/96/176.4/192 kHz

Supported bit lengths..... 16/24 bits

Bluetooth

Bluetooth version..... 4.0

Output..... Class 2

Supported profiles..... A2DP, AVRCP

Codec..... SBC, AAC, aptX

Headphones output

Rated output..... 100 mW + 100 mW (32 Ω, 1 kHz)

Total harmonic distortion..... 0.03%

General

Power supply.....	AC 120 V, 60 Hz
Power consumption.....	28 W
External dimensions (W × H × D)	182 × 53 × 191 mm (7 1/4" × 2 1/8" × 7 5/8") (including protrusions)
Weight.....	1.2 kg (2 3/4 lb)
Operating temperature.....	+5°C to +35°C
Operating humidity	5% to 85% (no condensation)
Storage temperature	-20°C to +55°C

Included accessories

Power cord × 1
Remote control unit (RC-1318) × 1
Batteries for remote control (AAA) × 2
Rubber feet × 4
Owner's manual (this document) × 1
Warranty card × 1

- Specifications and appearance are subject to change without notice.
- Weight and dimensions are approximate.
- Illustrations in this owner's manual might differ slightly from production models.

INSTRUCTIONS DE SÉCURITÉ IMPORTANTES

Précautions concernant les piles

Un mauvais emploi des piles peut entraîner leur rupture ou leur fuite, avec pour conséquence un incendie, des blessures ou la salissure des objets proches. Veuillez lire et suivre attentivement les précautions suivantes.

- Veillez à insérer les piles avec leurs pôles positif (+) et négatif (−) correctement orientés.
- Utilisez des piles du même type. N'utilisez jamais des types de pile différents ensemble.
- Si la télécommande doit rester inutilisée durant une période prolongée (plus d'un mois), retirez ses piles pour éviter qu'elles ne coulent.
- Si les piles coulent, essuyez le liquide dans le compartiment des piles et remplacez les piles par des neuves.
- N'utilisez pas de piles d'un type autre que celui spécifié. Ne mélangez pas des piles neuves avec des anciennes et n'utilisez pas ensemble des types de pile différents.
- Ne chauffez pas et ne démontez pas les piles. Ne jetez jamais les piles dans un feu ou dans de l'eau.
- Ne conservez et ne transportez pas les piles avec d'autres objets métalliques. Les piles pourraient entrer en court-circuit, couler ou exploser.
- Ne rechargez jamais une batterie sans avoir vérifié qu'elle peut l'être.

La plaque signalétique se trouve sous l'unité comme représenté ci-dessous.

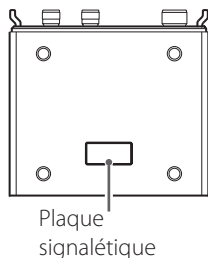

- N'exposez pas cet appareil aux gouttes ni aux éclaboussures.
- Ne placez pas d'objet rempli de liquide sur l'appareil, comme par exemple un vase.
- N'installez pas cet appareil dans un espace confiné comme une bibliothèque ou un meuble similaire.
- L'appareil tire un courant nominal de veille de la prise secteur quand son interrupteur POWER ou STANDBY/ON n'est pas en position ON.
- L'appareil doit être placé suffisamment près de la prise de courant pour que vous puissiez à tout moment atteindre facilement la fiche du cordon d'alimentation
- La fiche secteur est utilisée comme dispositif de déconnexion et doit donc toujours rester disponible.
- Si le produit utilise des batteries (y compris un pack d'accus ou des piles), elles ne doivent pas être exposées au soleil, au feu ou à une chaleur excessive.
- PRÉCAUTION pour les produits qui utilisent des batteries remplaçables au lithium : remplacer une batterie par un modèle incorrect entraîne un risque d'explosion. Remplacez-les uniquement par un type identique ou équivalent.
- Des précautions doivent être prises en cas d'utilisation d'écouteurs ou d'un casque avec le produit car une pression sonore excessive (volume trop fort) dans les écouteurs ou dans le casque peut causer une perte auditive.

Précautions pour les équipements sans fil

Conformité de l'émetteur radio et brouillage

Modèle pour le Canada

Ce dispositif est conforme à la norme CNR-210 d'Industrie Canada applicable aux appareils radio exempts de licence. Son fonctionnement est sujet aux deux conditions suivantes :

- 1) Le dispositif ne doit pas produire de brouillage préjudiciable, et
- 2) Ce dispositif doit accepter tout brouillage reçu, y compris un brouillage susceptible de provoquer un fonctionnement indésirable.

Étiquetage d'autorisation
IC : 1559C-A1101DA

Conformité de brouillage
CET APPAREIL NUMÉRIQUE DE LA CLASSE B EST CONFORME À LA NORME NMB-003 DU CANADA.

ATTENTION

Les changements ou modifications non explicitement approuvés par la partie responsable de la conformité peuvent invalider le droit de l'utilisateur à faire fonctionner l'équipement.

ATTENTION

L'autorisation des dispositifs sans fil varie avec les pays ou régions. Veuillez n'utiliser cet appareil que dans le pays où il a été acheté.

- Selon le pays, des restrictions d'usage de la technologie sans fil Bluetooth peuvent exister.

Exigences pour l'exposition aux rayonnements

Cet équipement est conforme à la réglementation reconnue internationalement en matière d'exposition humaine aux ondes radio générées par l'émetteur.

Déclaration de conformité

Modèle pour le Canada

Cet équipement est conforme avec les limites d'exposition aux radiofréquences établies pour un environnement non contrôlé par le CNR-102 de l'IC.

Table des matières

Nous vous remercions d'avoir choisi TEAC.
Lisez ce mode d'emploi avec attention pour tirer les meilleures performances de cette unité.
Après avoir lu ce mode d'emploi, gardez-le en lieu sûr pour vous y référer ultérieurement.

INSTRUCTIONS DE SÉCURITÉ IMPORTANTES	28
Précautions pour les équipements sans fil	29
Avant l'utilisation	30
Utilisation du site mondial TEAC	31
Branchements	32
Branchement des enceintes	34
Présentation de la face avant (unité principale)	36
Présentation de la télécommande	38
Emploi de la télécommande	39
Fonction d'économie automatique d'énergie ..	40
Fonction de conversion ascendante	41
Fonctionnement de base	41
Technologie sans fil Bluetooth®	44
Lecture de musique sur un ordinateur	46
Guide de dépannage	49
Caractéristiques techniques	50

Avant l'utilisation

Contenu de l'emballage

Vérifiez que l'emballage contient bien tous les éléments représentés ci-dessous.

Veuillez contacter le magasin dans lequel vous avez acheté cette unité si l'un de ces éléments manque ou a été endommagé durant le transport.

Cordon d'alimentation × 1

Télécommande (RC-1318) × 1

Piles pour télécommande (AAA) × 2

Pieds en caoutchouc × 4

Mode d'emploi (ce document) × 1

- Conservez ce mode d'emploi dans un endroit sûr pour vous y référer ultérieurement.

Carte de garantie × 1

Précautions concernant l'emplacement

- N'installez pas cette unité dans un lieu qui pourrait chauffer. Cela comprend les endroits exposés directement au soleil ou près d'un radiateur, d'un chauffage, d'une cuisinière ou d'autres appareils chauffants. En outre, ne la placez pas au-dessus d'un amplificateur ou autre équipement dégageant de la chaleur. Cela pourrait causer une décoloration ou une déformation.
- Placez l'unité sur une surface stable près du système audio que vous allez utiliser avec elle.
- Il est possible que l'unité chauffe durant l'utilisation, laissez donc toujours un espace suffisant autour d'elle pour sa ventilation.
- Quand vous installez cette unité, laissez un peu d'espace (au moins 5 cm) entre elle et les murs et d'autres appareils afin de permettre une bonne dissipation thermique. Si vous la placez par exemple dans un rack, laissez au moins 5 cm de libre au-dessus de l'unité et 10 cm derrière elle. Ne pas laisser ces espaces peut faire monter la température au risque d'entraîner un incendie.

- Ne placez pas de CD, CD-R, cassettes, autres équipements audio ou autres éléments sensibles à la chaleur sur l'unité. Cela pourrait endommager ces articles.
- Ne posez pas de tissu sur l'unité et ne placez pas celle-ci sur du linge de maison ou sur une épaisse moquette. Cela pourrait entraîner la surchauffe de l'unité et l'endommager.
- Ne déplacez pas l'unité durant l'utilisation. La tension d'alimentation de l'unité doit correspondre à la tension imprimée sur son panneau arrière. Si vous avez des doutes à ce sujet, consultez un électricien.
- N'ouvrez pas le boîtier de l'unité car cela peut endommager le circuit ou causer un choc électrique. Si un objet étranger pénètre dans l'unité, consultez votre revendeur.
- Quand vous débranchez le cordon d'alimentation de la prise secteur, tirez toujours sur la prise, jamais sur le cordon.
- Si on allume un téléviseur alors que cette unité est en service, des parasites peuvent apparaître sur l'écran du téléviseur en fonction de la fréquence de la télédiffusion. Ce n'est pas un mauvais fonctionnement de l'unité ni du téléviseur. Si cela se produit, mettez l'unité en veille.

Note concernant l'installation

Cette unité peut être utilisée aussi bien horizontalement que verticalement (sur le côté). Quand vous l'utilisez en position verticale, fixez les quatre pieds en caoutchouc fournis aux endroits prévus dessous.

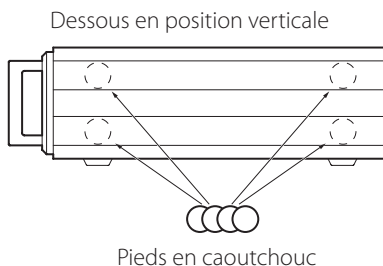

Entretien

Essuyez les saletés du capot supérieur et des autres surfaces au moyen d'un chiffon doux légèrement humidifié avec un nettoyant neutre dilué.

N'utilisez pas de lingettes de nettoyage imbibées de produit chimique, de diluant ou d'autres agents chimiques. Cela pourrait endommager la surface.

⚠ Pour votre sécurité, débranchez le cordon d'alimentation de la prise secteur avant tout nettoyage.

Enregistrement du produit

Si vous êtes client aux USA, veuillez enregistrer votre produit sur le site web TEAC suivant :

<http://audio.teac.com/support/registration/>

Utilisation du site mondial TEAC

Vous pouvez télécharger les pilotes dédiés nécessaires à cette unité depuis le site mondial TEAC :

<http://teac-global.com/>

- 1) Allez sur le site mondial TEAC.
- 2) Dans la section TEAC Downloads (téléchargements TEAC), cliquez sur la langue souhaitée afin d'ouvrir la page de téléchargement du site web pour cette langue.

NOTE

Si la langue désirée n'apparaît pas, cliquez sur Other Languages (autres langues).

- 3) Cliquez sur le nom du produit dans la section « Search by Model Name » (Recherche par nom de modèle) afin d'ouvrir la page Downloads (téléchargements) pour ce produit.
- 4) Sélectionnez et téléchargez les pilotes dédiés qui sont nécessaires.

Branchements

⚠ Terminez tous les branchements avant de mettre l'unité sous tension.

- Lisez les modes d'emploi de tous les appareils que vous comptez employer avec cette unité.
- Pour éviter tout ronflement ou bruit parasite, ne regroupez pas les câbles de connexion.
- Assurez-vous que chaque fiche est bien enfoncée.

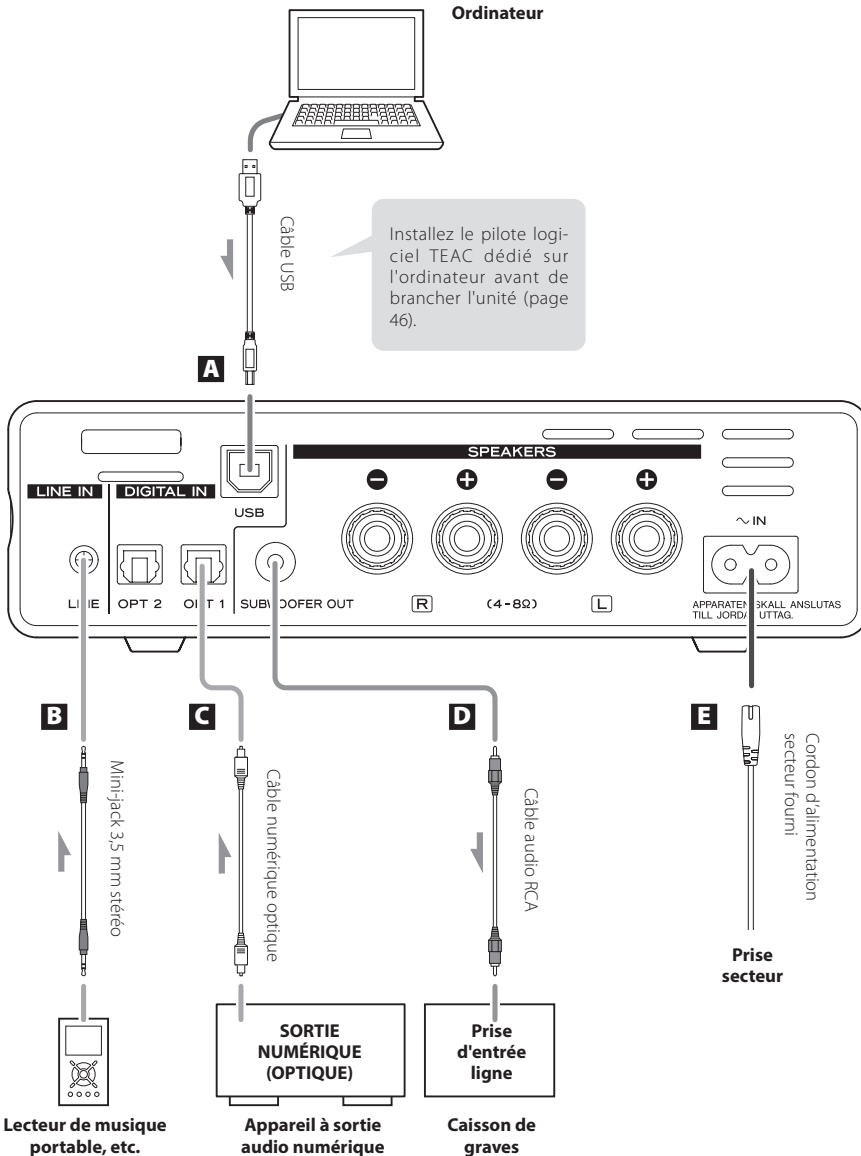

A Port d'entrée USB

Sert à recevoir l'audio numérique d'un ordinateur. Reliez-le à la prise USB d'un ordinateur. Pour le branchement, utilisez un câble USB du commerce.

NOTE

Installez le pilote logiciel TEAC dédié sur l'ordinateur avant de brancher l'unité (page 46).

B Prise d'entrée audio analogique (LINE)

Sert à recevoir l'audio analogique.

Utilisez un câble à mini-jack stéréo pour brancher ici la sortie casque d'un lecteur de musique portable ou autre appareil à cette unité. Si vous utilisez un lecteur de musique portable ainsi connecté, vous devez également régler son volume. Sachez toutefois que le son peut souffrir de distorsion si vous montez trop le volume du lecteur de musique portable.

- Utilisez un câble du commerce adapté à l'appareil pour faire le branchement.

C Prises d'entrée audio numérique (OPT 1/OPT 2)

Servent à recevoir l'audio numérique. Raccordez-les aux prises de sortie audio numérique d'appareils à sortie audio numérique.

Utilisez des câbles numériques optiques (TOS) du commerce pour faire les branchements.

- Des fréquences d'échantillonnage allant jusqu'à 192 kHz sont prises en charge.

D Prise de sortie pour caisson de graves (SUBWOOFER OUT)

Si vous voulez utiliser un caisson de graves, branchez-le à cette prise.

- Le réglage de niveau de sortie se fait de façon parallèle et solidaire depuis les commandes de volume de la face avant et de la télécommande.

E Connecteur de cordon d'alimentation (~IN)

Branchez ici le cordon d'alimentation fourni.

Une fois tous les autres branchements terminés, raccordez la fiche du cordon d'alimentation à une prise secteur.

- ⚠ **N'utilisez aucun cordon d'alimentation autre que celui fourni avec cette unité. L'utilisation d'autres cordons d'alimentation peut entraîner un incendie ou un choc électrique. Débranchez le cordon de la prise secteur en cas de non-utilisation prolongée de l'unité.**

Branchement des enceintes

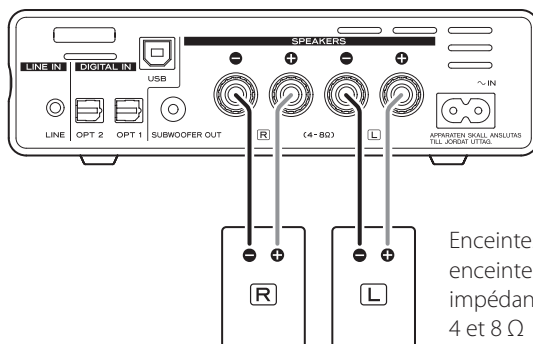

Enceintes LS-101 ou enceintes ayant une impédance comprise entre 4 et 8 Ω

⚠ Précautions lors des branchements

- Une fois tous les branchements faits, raccordez la fiche du cordon d'alimentation à une prise secteur.
- Lisez les modes d'emploi de tous les appareils que vous comptez employer avec cette unité.

NOTE

- En cas de connexion d'autres enceintes que les LS-101, utilisez des modèles ayant une impédance nominale de 4 - 8 Ω . Si des enceintes ayant une autre impédance sont utilisées, le circuit de protection peut intervenir, entraînant l'arrêt du son.
- Les borniers d'enceinte rouges sont les borniers + (plus) et les noirs les borniers - (moins). Généralement, le conducteur + du câble d'enceinte est marqué pour le distinguer du conducteur - du câble. Branchez le conducteur marqué au bornier rouge +, et le conducteur non marqué au bornier noir -.
- Si les fils dénudés aux extrémités des câbles d'enceinte touchent d'autres câbles ou borniers, un court-circuit électrique peut se produire.
Ne laissez jamais les câbles d'enceinte causer un court-circuit.
- Assurez-vous que chaque fiche est bien enfoncée. Pour éviter tout ronflement ou bruit parasite, ne regroupez pas les câbles avec le cordon d'alimentation secteur ou d'autres câbles.

1 Dévissez le capuchon du bornier en le tournant dans le sens anti-horaire. Il n'est pas possible de retirer complètement les capuchons de bornier.

2 Insérez le fil dans le bornier et revissez le capuchon en le tournant dans le sens horaire afin que le fil soit bien tenu.

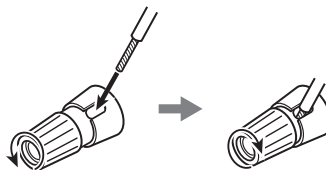

- Assurez-vous qu'aucune partie de l'isolant n'est insérée dans le bornier, et que seul le fil dénudé touche le bornier.

3 Vérifiez que le câble est solidement fixé en tirant doucement sur le câble.

Connexion par fiches bananes

Vous pouvez également faire des connexions au moyen de fiches bananes disponibles dans le commerce. D'abord, montez les fiches bananes sur les câbles d'enceinte, puis connectez les fiches aux borniers.

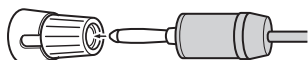

- Maintenez les capuchons vissés pendant l'utilisation.
- Lisez attentivement les instructions concernant les fiches bananes que vous utilisez.

Présentation de la face avant (unité principale)

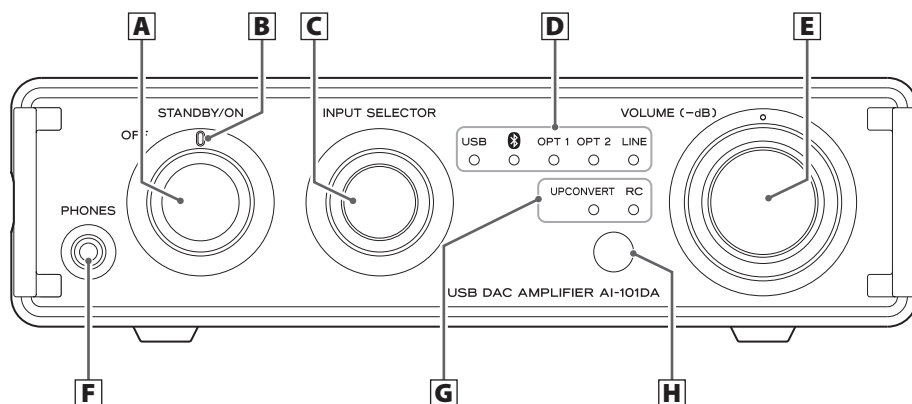

A Bouton d'alimentation (OFF-STANDBY/ON)

STANDBY/ON

Tournez ce bouton de la position OFF à la position STANDBY/ON pour allumer l'unité.

Appuyez sur la touche Standby/On (⏻/⏻) de la télécommande pour mettre l'unité en veille.

OFF

Contrairement au mode de veille (Standby), quand l'unité est réglée sur OFF, l'alimentation secondaire est également coupée donc l'unité ne répondra à aucune action sur ses commandes ou sur celles de la télécommande.

B Voyant d'alimentation

Il s'allume en bleu quand l'unité est mise sous tension.

C Bouton INPUT SELECTOR

Tournez ce bouton pour changer de source d'entrée.

D Indicateurs de source d'entrée

Le voyant s'allume sous la source d'entrée sélectionnée.

Ces voyants clignotent quand le signal entrant est un signal audio numérique d'un format autre que PCM (le voyant LINE ne clignote pas).

E Bouton VOLUME

Utilisez ce bouton pour régler le volume. Pour augmenter le volume, tournez le bouton dans le sens horaire. Pour baisser le volume, tournez le bouton dans le sens anti-horaire.

- Lorsque vous réglez le volume depuis la télécommande, le bouton VOLUME de l'unité principale ne tourne pas.

F Prise casque (PHONES)

Branchez à cette prise la fiche mini-jack 3,5 mm stéréo d'un casque.

G Voyants

UPCONVERT

S'allume en cas de conversion ascendante.

RC

S'allume quand la télécommande a servi à changer le volume.

Il s'allume donc pour signaler que la position du bouton VOLUME de l'unité principale ne correspond plus au volume de sortie.

- Si on utilise le bouton VOLUME de l'unité principale, le volume de sortie se recalcule sur la position du bouton et ce voyant s'éteint.

H Capteur du signal de télécommande

Reçoit les signaux de la télécommande. Pour utiliser la télécommande, pointez-la vers le capteur de signal de télécommande.



Présentation de la télécommande

a Touche Standby/On (⏻/⏻)

Appuyez sur cette touche pour mettre l'unité en marche (On) ou en veille (Standby).

b Touche SETTING

Sert à mettre en ou hors service la fonction d'économie automatique d'énergie.

c Touche UP CONVERT

Appuyez sur cette touche pour activer ou désactiver la conversion ascendante.

d Touche MUTE

Appuyez sur cette touche pour couper temporairement le son. Pour rétablir le son, appuyez de nouveau sur cette touche.

e Touche LOUDNESS

Appuyez sur cette touche pour activer ou désactiver le renforcement des graves.

f Touches de sélection de source d'entrée

Utilisez ces touches pour sélectionner la source lue.

g Touches VOLUME (-/+)

Utilisez ces touches pour régler le volume.

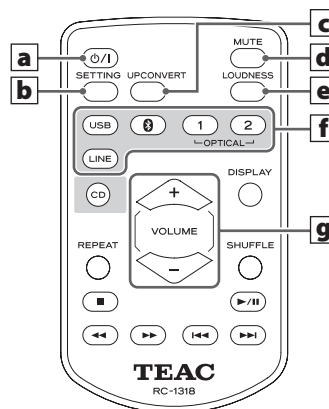

Vous pouvez aussi contrôler un lecteur de CD PD-H01 TEAC depuis la télécommande RC-1318. Seules les touches servant à l'AI-101DA sont expliquées dans ce document.

Emploi de la télécommande

Précautions d'emploi

⚠ Un mauvais emploi des piles peut entraîner leur rupture ou leur fuite, avec pour conséquence un incendie, des blessures ou la salissure des objets proches. Veuillez attentivement lire et respecter les précautions en page 28.

- Pour utiliser la télécommande, pointez-la vers le capteur de télécommande de l'unité principale dans un rayon maximal de 5 m. Ne placez pas d'obstacles entre l'unité principale et la télécommande.
- La télécommande peut ne pas fonctionner si le capteur de signal de télécommande de l'unité est exposé à la lumière du soleil ou à une forte source lumineuse. Si cela se produit, essayez de déplacer l'unité.
- Sachez que l'emploi de cette télécommande peut entraîner le déclenchement involontaire d'opérations sur d'autres appareils contrôlables par rayons infrarouges.

Installation des piles

Ouvrez l'arrière de la télécommande et insérez deux piles AAA avec leurs pôles \oplus/\ominus orientés comme illustré. Remplacez le couvercle.

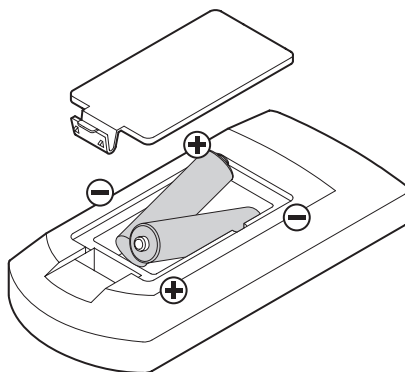

Quand faut-il remplacer les piles ?

Si la portée d'action de la télécommande diminue ou si l'unité cesse de répondre aux touches de la télécommande, remplacez les deux piles par des neuves.

Jetez les piles usagées conformément à leurs instructions ou aux directives établies par votre municipalité.

Fonction d'économie automatique d'énergie

Cette unité a une fonction d'économie automatique d'énergie. Son fonctionnement dépend du réglage d'économie automatique d'énergie et de la source d'entrée sélectionnée.

Quand la fonction d'économie automatique d'énergie est activée

S'il n'y a pas de signal à la source d'entrée sélectionnée et si aucune opération n'a été effectuée depuis environ 30 minutes, l'unité passe en mode de veille.*

- Toute action sur l'unité principale ou la télécommande fera sortir du mode de veille.
- Si la fonction d'économie automatique d'énergie est activée, l'unité ne passera pas en mode de sommeil.

*La consommation électrique en mode de veille est de 0,5 W ou moins.

Quand la fonction d'économie automatique d'énergie est désactivée

Si la source d'entrée est USB ou OPT

S'il n'y a pas de signal à la source d'entrée sélectionnée et si aucune opération n'a été effectuée depuis environ 3 minutes, l'unité passe en mode de sommeil.

- L'entrée d'un signal ou toute action sur l'unité principale ou la télécommande mettra fin au mode de sommeil (activation automatique depuis le mode de veille).

Si la source d'entrée est Bluetooth ou LINE

L'unité ne passera pas en mode de sommeil.

Vérification du réglage de la fonction d'économie automatique d'énergie

Quand la fonction d'économie automatique d'énergie est activée

À la mise sous tension de l'unité, le voyant d'alimentation et celui de la source sélectionnée clignotent un court instant.

Quand la fonction d'économie automatique d'énergie est désactivée

Quand l'unité est mise sous tension, le voyant d'alimentation et tous les voyants de source d'entrée clignotent un court instant puis le voyant de la source sélectionnée s'allume.

Réglage de la fonction d'économie automatique d'énergie

Quand l'unité est en service, maintenez pressée la touche Setting de la télécommande puis appuyez sur la touche Standby/On (⏻/I). Tous les voyants d'entrée s'allumeront ou s'éteindront pendant environ cinq secondes.

Aucun voyant allumé : fonction d'économie automatique d'énergie activée

Tous les voyants allumés : fonction d'économie automatique d'énergie désactivée

Fonction de conversion ascendante

Vous pouvez utiliser la fonction de conversion ascendante avec l'entrée numérique (USB, OPT). Appuyez sur la touche UP CONVERT de la télécommande pour activer la conversion ascendante. Le voyant UP CONVERT s'allume quand la conversion ascendante est activée.

Fréquences d'échantillonnage à l'entrée et après conversion ascendante

Fréquence d'échantillonnage d'entrée	Fréquence d'échantillonnage après conversion ascendante
32 kHz	64 kHz
44,1 kHz	88,2 kHz
48 kHz	96 kHz
64 kHz	128 kHz
88,2 kHz	176,4 kHz
96 kHz	192 kHz
128 kHz	128 kHz
176,4 kHz	176,4 kHz
192 kHz	192 kHz

Fonctionnement de base

1 Tournez le bouton d'alimentation sur STANDBY/ON.

Le voyant s'allume en bleu quand l'unité est en service.

2 Tournez le bouton INPUT SELECTOR pour choisir la source d'entrée.

Le voyant de la source sélectionnée s'allume.
La source lue changera dans l'ordre suivant.

▶ USB → Bluetooth → OPT1 → OPT2 → LINE ◀

- Les voyants de source d'entrée clignotent lorsque le signal d'entrée est un signal audio numérique d'un format autre que PCM. Si c'est le cas, vérifiez que l'appareil à sortie audio numérique connecté a un réglage « PCM » pour le format de sortie numérique. Reportez-vous au mode d'emploi de cet appareil pour effectuer ce réglage.

- Si vous utilisez cette unité avec un ordinateur sous Windows, avant de la régler sur USB et de lire des fichiers audio depuis l'ordinateur, vous devez installer le pilote dédié sur cet ordinateur (page 46).

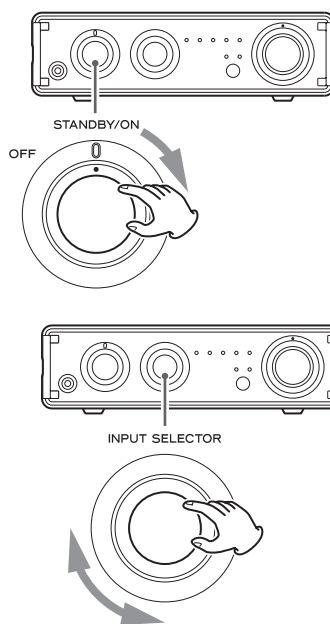

Suite à la prochaine page ➔

Fonctionnement de base (suite)

3 Lancez la lecture sur l'appareil source connecté.

Reportez-vous au mode d'emploi du lecteur que vous utilisez.

4 Réglez le volume.

Tournez le bouton VOLUME ou utilisez les touches VOLUME de la télécommande pour régler le volume au niveau approprié.

- Le voyant RC s'allume quand la télécommande a servi à changer le volume pour signaler que la position du bouton VOLUME de l'unité principale ne correspond plus au volume de sortie.



ATTENTION

Faites preuve de prudence lorsque vous réglez le volume avec le bouton VOLUME de l'unité principale alors que le voyant RC est allumé. Quand la télécommande a été utilisée pour baisser le volume, tourner ce bouton peut entraîner une augmentation soudaine du volume.

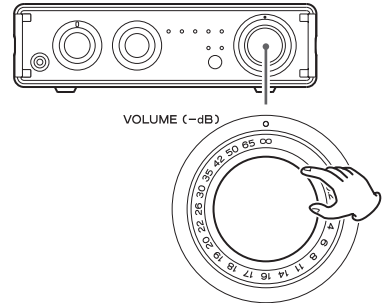

∞ dB : volume minimal
0 dB : volume maximal

Coupure du son

Si vous souhaitez couper temporairement le son de cette unité, appuyez sur la touche MUTE de la télécommande. Quand le son est coupé, le voyant de la source sélectionnée clignote.

Appuyez à nouveau sur la touche MUTE de la télécommande pour revenir au niveau de volume antérieur.

Utiliser le bouton VOLUME de l'unité principale ou les touches VOLUME +/- de la télécommande rétablira le son en sortie.

ATTENTION

Si vous utilisez le bouton VOLUME de l'unité principale plutôt que les touches VOLUME +/- de la télécommande, le son sera rétabli mais peut devenir brutalement très fort puisque le réglage supprime celui établi par la télécommande. Faites preuve de prudence quand vous réglez le volume alors que le voyant RC est allumé.

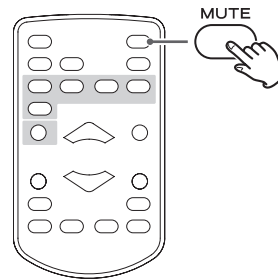

Mise de l'unité en veille

Quand l'unité est en service, appuyez sur la touche Standby/On (⏻/⏻) de la télécommande.

Appuyez à nouveau sur la touche Standby/On (⏻/⏻) pour remettre l'unité en service.

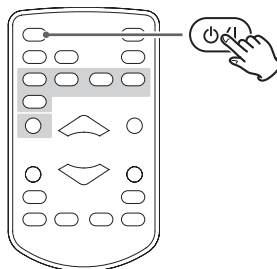

Extinction de l'unité

Ramenez le bouton d'alimentation de l'unité principale en position OFF.

- Quand le bouton d'alimentation de l'unité principale est en position « OFF », la touche Standby/On (⏻/⏻) de la télécommande ne fonctionne pas.

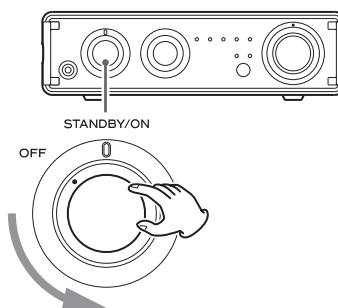

Technologie sans fil Bluetooth®

1 Tournez le bouton d'alimentation en position **STANDBY/ON**.

- Vous pouvez aussi utiliser la touche Standby/On (⏻/I) de la télécommande quand l'unité est en veille (Standby).

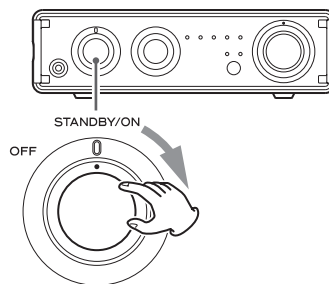

2 Tournez le bouton **INPUT SELECTOR** pour choisir **Bluetooth**.

Cela règle la source sur Bluetooth.

- Le voyant Bluetooth clignote et l'unité peut s'appairer et se connecter avec d'autres appareils Bluetooth.
- L'unité conserve son choix de source même en veille.
Donc cette étape peut être ignorée si l'unité était déjà en mode Bluetooth avant de passer en veille.

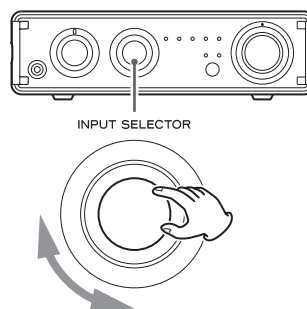

3 Faites l'appairage ou la connexion avec l'autre appareil Bluetooth.

Appairage avec un autre appareil Bluetooth

Appairer cette unité avec un autre appareil Bluetooth est nécessaire la première fois que vous vous connectez à cet appareil Bluetooth.

Si aucun appareil Bluetooth appairé n'est trouvé, l'unité se tient prête à l'appairage avec un autre appareil. Quand cette unité est prête à l'appairage, son voyant Bluetooth clignote.

Quand le voyant Bluetooth de cette unité clignote, effectuez l'appairage avec l'autre appareil Bluetooth. Pour des détails, référez-vous au mode d'emploi de cet appareil Bluetooth.

Lors de l'appairage avec un appareil Bluetooth prenant en charge aptX® ou AAC, cette unité et l'autre appareil l'utilisent automatiquement lors de la connexion.

Connexion avec un appareil Bluetooth déjà appairé

Quand la source d'entrée de cette unité est réglée sur « Bluetooth » et que l'autre appareil Bluetooth est en service, la fonction Bluetooth est active et ils se connectent automatiquement. Cependant, s'ils ne se connectent pas automatiquement, vous pouvez les connecter manuellement comme indiqué dans les exemples suivants avec des smartphones.

- Si une demande de mot de passe apparaît sur l'écran de l'appareil Bluetooth, saisissez « 0000 » (quatre zéros).
- Quand cette unité et l'autre appareil Bluetooth sont connectés, le voyant  cesse de clignoter et reste allumé.
- Lors de l'appairage ou de la connexion avec un autre appareil Bluetooth, ceux-ci doivent être à quelques mètres l'un de l'autre. S'ils sont trop éloignés l'un de l'autre, l'appairage et la connexion peuvent devenir impossibles.
- Si le voyant Bluetooth de cette unité continue à clignoter pendant 10 minutes, elle passe automatiquement en mode de veille. Pour utiliser cette unité, vous devez la rallumer.
- Si l'entrée Bluetooth est sélectionnée pour cette unité, le dernier appareil Bluetooth qui lui était connecté sera automatiquement reconnecté. Si vous souhaitez vous connecter à un autre appareil Bluetooth, effectuez l'appairage avec cet appareil.

NOTE

Quel que soit l'état de la connexion de cette unité et de l'autre appareil Bluetooth, si le voyant  continue de clignoter de façon prolongée, faites redémarrer à la fois cette unité et l'autre appareil, puis reconnectez-les.

4 Lancez la lecture sur l'autre appareil Bluetooth.

- Vérifiez que le volume est monté sur l'autre appareil Bluetooth. Si vous ne montez pas le volume sur l'appareil de lecture, aucun son ne pourra sortir de cette unité.
- Selon l'appareil Bluetooth connecté, vous pouvez ne pas être en mesure de régler le volume. Pour des détails, référez-vous au mode d'emploi de cet appareil Bluetooth.

Notes pour la technologie sans fil Bluetooth

Si vous utilisez cette unité avec un téléphone mobile ou d'autres dispositifs à technologie sans fil Bluetooth, ils ne doivent pas être éloignés l'un de l'autre de plus de 10 m. Toutefois, selon les conditions d'utilisation, la distance effective de transmission peut être réduite.

La communication sans fil ne peut pas être garantie pour tous les appareils à technologie sans fil Bluetooth.

Pour déterminer la compatibilité entre cette unité et un autre appareil à technologie sans fil Bluetooth, reportez-vous au mode d'emploi de cet appareil ou contactez le magasin dans lequel vous l'avez acheté.

Lecture de musique sur un ordinateur

Installation du pilote sur un ordinateur

Avec Mac OS X

Cette unité peut être utilisée avec les systèmes d'exploitation Mac suivants (à date de juillet 2014) :

OS X Lion 10.7

OS X Mountain Lion 10.8

OS X Mavericks 10.9

- Cette unité fonctionnera avec le pilote standard du système d'exploitation (OS), donc il n'y a pas besoin d'installer un pilote spécial.

Avec un système d'exploitation

Windows

Installation du pilote sur l'ordinateur

Pour lire au travers de cette unité des fichiers audio stockés sur un ordinateur sous Windows, vous devez au préalable installer un pilote dédié sur l'ordinateur. Téléchargez le pilote dédié depuis le site mondial TEAC :

Site mondial TEAC

<http://teac-global.com/>

Cette unité peut être utilisée avec les systèmes d'exploitation Windows suivants (à date de juillet 2014) :

Windows Vista (32/64 bits)

Windows 7 (32/64 bits)

Windows 8 (32/64 bits)

Windows 8.1 (32/64 bits)

- Le fonctionnement avec d'autres systèmes d'exploitation n'est pas garanti.

ATTENTION

Installez le pilote logiciel dédié avant de brancher l'ordinateur à cette unité au moyen d'un câble USB.

Si un ordinateur est connecté à cette unité avant que le pilote ne soit installé, le bon fonctionnement ne sera pas possible. De plus, après avoir fait cela, la bonne installation du pilote peut ne plus être possible.

Pour des instructions sur les procédures d'installation des pilotes, veuillez accéder à la page Downloads (téléchargements) du site mondial TEAC (<http://teac-global.com/>).

Selon la combinaison ordinateur et logiciel, un bon fonctionnement peut ne pas être possible même avec les systèmes d'exploitation ci-dessus.

À propos du mode de transmission

Cette unité se connecte en mode asynchrone haute vitesse.

Les fréquences d'échantillonnage PCM transmissibles sont 44,1 kHz, 48 kHz, 88,2 kHz, 96 kHz, 176,4 kHz et 192 kHz.

Quand la connexion est correcte, vous pouvez sélectionner « TEAC AI-101 Audio » comme sortie audio dans le système d'exploitation de l'ordinateur.

En mode asynchrone, les données audio envoyées depuis l'ordinateur sont traitées au moyen de l'horloge de cette unité, ce qui permet de réduire la gigue de transmission des données.

Téléchargement de l'application de lecture « TEAC HR Audio Player »

Vous pouvez télécharger depuis le site mondial TEAC (<http://teac-global.com/>) des versions pour Mac et Windows de notre application gratuite TEAC HR Audio Player qui assure la lecture de fichiers haute résolution.

Lecture de fichiers audio depuis un ordinateur

1 Branchez cette unité à l'ordinateur à l'aide d'un câble USB.

- Pour utiliser un ordinateur sous Windows, vous devez au préalable installer le pilote dédié (page 46).
- Utilisez un câble ayant une fiche qui correspond à la prise de cette unité.

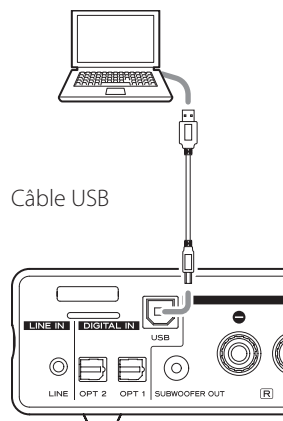

2 Mettez l'ordinateur sous tension.

- Vérifiez que l'ordinateur a correctement démarré.

3 Tournez le bouton d'alimentation en position STANDBY/ON.

4 Tournez le bouton INPUT SELECTOR afin de sélectionner USB.

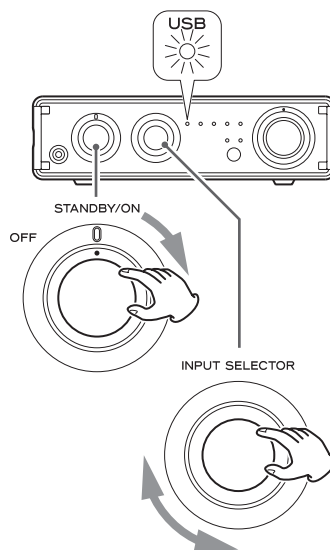

Suite à la prochaine page →

47

Lecture de musique sur un ordinateur (suite)

5 Lancez la lecture d'un fichier audio sur l'ordinateur.

Pour la meilleure qualité audio, si vous pouvez régler le volume depuis l'ordinateur, réglez-le à son niveau maximal et utilisez le bouton VOLUME de cette unité pour régler le niveau final.

- Si vous utilisez l'application TEAC HR Audio Player, le volume ne peut pas être réglé depuis l'ordinateur.

Ramenez le bouton VOLUME de cette unité au minimum avant de lancer la lecture. Puis montez-le progressivement.

- L'ordinateur et cette unité ne peuvent pas se contrôler l'un l'autre.

- N'essayez aucune des opérations suivantes pendant la lecture d'un fichier audio par USB. Cela pourrait entraîner un mauvais fonctionnement de l'ordinateur. Quittez toujours le logiciel de lecture de musique avant d'entamer une des actions suivantes.

- Débrancher le câble USB
- Éteindre cette unité
- Changer la sélection d'entrée actuelle

- Lors de la lecture d'un fichier audio par USB, les sons du système de l'ordinateur seront aussi produits. Si vous ne souhaitez pas que ces sons soient produits, faites les réglages appropriés sur l'ordinateur pour les couper.

- Si vous branchez cette unité à l'ordinateur ou si vous réglez son entrée sur « USB » après avoir lancé le logiciel de lecture musicale, les fichiers musicaux peuvent ne pas être lus correctement. Si cela se produit, faites redémarrer le logiciel de lecture musicale ou l'ordinateur.

Guide de dépannage

Si vous rencontrez des problèmes avec l'unité, veuillez prendre un moment pour lire cette page avant de solliciter une réparation. Si cette unité ne fonctionne toujours pas correctement, contactez le revendeur chez qui vous l'avez achetée.

Général	Pas d'alimentation.	Vérifiez que le cordon d'alimentation est enfoncé à fond dans la prise secteur. Si la prise a un commutateur, vérifiez que celui-ci est en position ON. Vérifiez que la prise délivre bien du courant en y branchant un autre appareil tel qu'une lampe ou un ventilateur.
Connexion à l'ordinateur	Cette unité n'est pas reconnue par un ordinateur.	Cette unité peut être connectée par USB et utilisée avec un ordinateur fonctionnant sous un des systèmes d'exploitation suivants. Microsoft Windows Windows Vista, Windows 7, Windows 8, Windows 8.1 <ul style="list-style-type: none">● Si vous utilisez un ordinateur sous Windows, un pilote dédié doit être installé (page 46). Mac OS X OS X Lion 10.7 OS X Mountain Lion 10.8 OS X Mavericks 10.9 Le fonctionnement avec d'autres systèmes d'exploitation n'est pas garanti.
	Du bruit se produit.	Lancer d'autres applications durant la lecture d'un fichier musical peut interrompre la lecture ou causer du bruit. Ne lancez pas d'autres applications durant la lecture.
	Les fichiers musicaux ne peuvent pas être lus.	Branchez cette unité à l'ordinateur et réglez son entrée sur « USB » avant de lancer le lecteur audio logiciel. Si vous branchez cette unité à l'ordinateur ou si vous réglez son entrée sur « USB » après avoir lancé le logiciel de lecture musicale, les fichiers musicaux peuvent ne pas être lus correctement.

Comme cette unité utilise un microcontrôleur, du bruit ou d'autres interférences externes peuvent entraîner son mauvais fonctionnement. Si cela se produit, débranchez le cordon d'alimentation, attendez un instant puis rallumez l'unité et relancez les opérations.

Caractéristiques techniques

Section amplificateur

Puissance de sortie maximale.	26 W + 26 W
	JEITA (10 %, 1 kHz, 4 Ω)
Puissance de sortie nominale	20 W + 20 W
	JEITA (1 %, 1 kHz, 4 Ω)
Distorsion harmonique totale.	0,02 % (1 kHz, 4 Ω, 1 W)
Rapport signal/bruit	
Entrée ligne	90 dB
	(IHF-A/filtre passe-bas 20 kHz, entrée 2 V à 1 kHz)
Réponse en fréquence.	20 Hz – 45 kHz (–5 dB)

Entrée audio numérique

Connecteur numérique optique × 1 ..	–24,0 à –14,5 dBm
	en crête
Port USB (connecteur de type B)	USB 2.0
Fréquences d'échantillonnage prises en charge (PCM)	
	32/44,1/48/88,2/96/176,4/192 kHz
Résolutions prises en charge.	16/24 bits

Bluetooth

Version Bluetooth.	4.0
Sortie.	Classe 2
Profils pris en charge.	A2DP, AVRCP
Codec.	SBC, AAC, aptX

Sortie casque

Sortie nominale . . .	100 mW + 100 mW (sous 32 Ω, 1 kHz)
Distorsion harmonique totale.	0,03 %

Générales

Alimentation électrique..... CA 120 V, 60 Hz

Consommation électrique..... 28 W

Dimensions externes (L x H x P) 182 x 53 x 191 mm
(hors tout)

Poids 1,2 kg

Température de fonctionnement +5 °C à +35 °C

Hygrométrie de fonctionnement 5 % à 85 %
(sans condensation)

Température de stockage..... -20 °C à +55 °C

Accessoires fournis

Cordon d'alimentation x 1

Télécommande (RC-1318) x 1

Piles pour télécommande (AAA) x 2

Pieds en caoutchouc x 4

Mode d'emploi (ce document) x 1

Carte de garantie x 1

- Caractéristiques techniques et aspect sont sujets à changements sans préavis.
- Le poids et les dimensions sont des valeurs approchées.
- Les illustrations de ce mode d'emploi peuvent légèrement différer des modèles de production.

INSTRUCCIONES IMPORTANTES DE SEGURIDAD

Precauciones con respecto a las pilas

Un mal uso de las pilas puede hacer que se rompan o que tengan fugas y ello causar fuego, lesiones u oxidación en los objetos cercanos. Por favor, lea y observe las siguientes precauciones cuidadosamente.

- Asegúrese de introducir las pilas siempre con la correcta orientación de los polos positivo (\oplus) y negativo (\ominus).
- Use pilas del mismo tipo. Nunca utilice juntas pilas de tipos diferentes.
- Si no va a utilizar el mando a distancia durante mucho tiempo (más de un mes), quite las pilas para evitar que se sulfaten y tengan fugas.
- Si las pilas presentan fugas, limpie el líquido que haya caído en el compartimento y sustituya las pilas por otras nuevas.
- No utilice pilas que no sean del tipo especificado. No mezcle pilas nuevas con viejas ni utilice juntas pilas de tipos distintos.
- No caliente ni desarme las pilas. Nunca tire pilas al fuego ni al agua.
- No transporte ni almacene pilas con otros objetos metálicos. Las pilas podrían producir cortocircuitos, perder líquido o explotar.
- Nunca recargue una pila si no está completamente seguro de que es una pila recargable.

La placa de identificación está situada en la parte inferior de la unidad como muestra la ilustración.

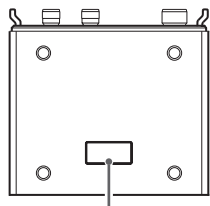

Placa de
identificación

- No exponga este aparato a salpicaduras ni goteras.
- No coloque objetos que contengan líquidos, como por ejemplo jarrones, sobre el aparato.
- No instale este aparato en lugares cerrados tales como estanterías o similares.
- Este aparato libera corriente nominal no válida para el funcionamiento a través de la toma de corriente, aún cuando el interruptor de encendido y activación (POWER o STANDBY/ON) no esté en la posición de encendido (ON).
- Este aparato debe situarse lo suficientemente cerca de una toma de electricidad como para poder alcanzar fácilmente el cable de corriente en cualquier momento.
- El enchufe que se conecta a la red es el dispositivo de desconexión, por lo que deberá permanecer siempre en perfecto estado de uso.
- Si el producto utiliza pilas (esto incluye las pilas instaladas y los "packs" de pilas), se evitará su exposición directa al sol, al fuego o a cualquier otra fuente de calor excesivo.
- PRECAUCIÓN con los productos que emplean baterías de litio reemplazables: existe peligro de explosión si la batería se reemplaza por otra de tipo incorrecto. Reemplácela sólo por otra igual o de tipo equivalente.
- Deberá llevar cuidado si utiliza auriculares con este producto, ya que una excesiva presión sonora (volumen) procedente de los mismos puede causar pérdidas de audición.

Precauciones con los equipos inalámbricos

Cumplimiento de las normas de interferencias y transmisión de radio

Modelo para EE. UU.

Este dispositivo cumple con el apartado 15 de las Normas de la FCC. El funcionamiento está sujeto a las dos siguientes condiciones:

- 1) Este dispositivo no puede causar interferencias perjudiciales
- 2) Este dispositivo debe aceptar cualquier interferencia recibida, incluyendo aquellas que puedan producir un funcionamiento no deseado.

Etiquetado de autorización
ID de la FCC: XEGAI-101DA

PRECAUCIÓN

Modificaciones o cambios no aprobados expresamente por las autoridades responsables de la normativa podrían invalidar la autorización al usuario para utilizar el equipo.

PRECAUCIÓN

La autorización de dispositivos inalámbricos son diferentes según los países o regiones. Por favor, utilice el producto solamente en el país donde lo adquirió.

- Dependiendo del país, podrían existir restricciones para el uso de la tecnología inalámbrica Bluetooth.

Requerimientos acerca de la exposición a radiaciones

Este equipo cumple con la regulación internacionalmente reconocida para los casos de exposición humana a ondas de radio generadas por un transmisor.

Declaración de cumplimiento

Modelo para EE. UU.

Este equipo cumple con los límites de exposición a radiación establecidos por la FCC para entornos no controlados y cumple las directrices de la FCC en materia de exposición a radiofrecuencia.

Información sobre interferencias (requerimientos de la FCC)

Se ha comprobado que este equipo cumple con los límites establecidos para los dispositivos digitales de Clase B, de acuerdo con el apartado 15 de las Normas de la FCC. Estos límites están diseñados para proporcionar una protección razonable contra interferencias perjudiciales en instalaciones residenciales. Este equipo genera, utiliza y puede irradiar energía de radiofrecuencia y, si no se instala y se utiliza de acuerdo con las instrucciones, puede causar interferencias perjudiciales en las comunicaciones por radio. Sin embargo, no se puede garantizar que dichas interferencias no se produzcan en instalaciones particulares. Si este equipo causa interferencias perjudiciales en la recepción de radio o televisión, que se comprueban apagando y encendiendo el equipo, se recomienda al usuario que intente corregirla mediante una o varias de las siguientes medidas.

- Reoriente o recoloque el equipo y/o la antena receptora.
- Aumente la separación entre el equipo y el receptor.
- Conecte el equipo a una toma de electricidad situada en un circuito eléctrico diferente al del receptor.
- Consulte al distribuidor o solicite ayuda a un técnico de radio/TV con experiencia.

Índice

Gracias por elegir TEAC.

Lea este manual atentamente para obtener el mejor rendimiento de esta unidad.

Después de leer este manual, guárdelo en un lugar seguro para futuras consultas.

INSTRUCCIONES IMPORTANTES

DE SEGURIDAD	52
Precauciones con los equipos inalámbricos ..	53
Antes de su utilización	54
Web global de TEAC	55
Conexiones	56
Conexión de los altavoces	58
Descripción del panel frontal (unidad principal)	60
Descripción del mando a distancia	62
Utilización del mando a distancia	63
Función de ahorro de energía automático (APS)	64
Función de sobreconversión	65
Funcionamiento básico	65
Función Bluetooth®	68
Reproducción de música en un ordenador ..	70
Solución de posibles fallos	73
Especificaciones	74

Antes de su utilización

Qué hay en la caja

Compruebe y asegúrese de que la caja contiene todos los accesorios que se enumeran a continuación.

Por favor póngase en contacto con el establecimiento donde adquirió esta unidad si cualquiera de ellos faltase o hubiese sufrido desperfectos durante el transporte.

Cable de corriente × 1

Mando a distancia (RC-1318) × 1

Pilas del mando a distancia (AAA) × 2

Patatas de goma × 4

Manual del usuario (este documento) × 1

- Guarde este manual en un lugar seguro para futuras consultas.

Tarjeta de garantía × 1

Precauciones de emplazamiento

- No instale esta unidad en un lugar donde pueda calentarse. Esto incluye lugares expuestos a la luz solar directa o cerca de un radiador, calentador, estufa u otro equipo de calefacción. Tampoco la coloque encima de un amplificador u otro equipo que genere calor. Si lo hace, podría causar decoloración o deformación.
- Coloque la unidad en un emplazamiento estable cerca del equipo de audio con el que la vaya a utilizar.
- Como la unidad puede calentarse durante el funcionamiento, deje siempre suficiente espacio a su alrededor para la ventilación.
- Cuando instale esta unidad, deje un pequeño espacio (al menos 5 cm) entre ella y las paredes u otros dispositivos con el fin de permitir una buena disipación del calor. Cuando la instale en un rack, por ejemplo, deje al menos 5 cm de espacio libre por encima y 10 cm por detrás. Si no lo hace, podría causar que el calor se acumule en su interior y provocar un incendio.

- No coloque discos CD, CD-R, cassettes, otro equipo de audio u objetos que sean sensibles al calor en la parte superior de la unidad. Si lo hace, podría dañarlos.
- No ponga paños encima de la unidad ni coloque la unidad encima de una cama o alfombra o moqueta gruesa. Si lo hace, podría causar que la unidad se sobrecaliente y se dañe.
- No mueva la unidad mientras está en uso. El voltaje suministrado a la unidad deberá coincidir con el voltaje impreso en el panel posterior. Si tiene dudas al respecto, consulte a un electricista.
- No abra la carcasa porque podría causar daños en los circuitos o una descarga eléctrica. Si se introduce un objeto extraño en la unidad, póngase en contacto con su distribuidor.
- Cuando desenchufe el cable de corriente de una toma de electricidad, tire siempre directamente del conector, nunca del cable.
- Si enciende una TV cuando esta unidad se encuentra encendida, puede aparecer estática en la pantalla de la TV, dependiendo de las características de la señal de emisión de televisión. Esto no significa un mal funcionamiento, ni de la unidad ni de la TV. Si ocurre, ponga esta unidad en reposo (standby).

Nota sobre la instalación

Esta unidad se puede utilizar tanto horizontal como verticalmente (de lado). Cuando se utilice en una posición vertical, coloque las patas de goma incluidas en las posiciones que se indican en la figura (parte inferior de la unidad).

Parte inferior cuando se coloca en vertical

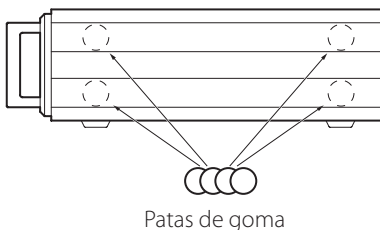

Patatas de goma

Mantenimiento

Limpie la suciedad de la cubierta superior y otros paneles utilizando un paño suave ligeramente humedecido con un detergente neutro diluido.

No limpie con paños impregnados en productos químicos, diluyente u otros agentes químicos. Si lo hace, podría dañar la superficie.

⚠ Para su seguridad, desconecte el cable de corriente de la toma de electricidad antes de proceder a la limpieza.

Registro del producto

Los clientes de EE. UU., por favor visiten el siguiente sitio web de TEAC para registrar su producto en línea:

<http://audio.teac.com/support/registration/>

Web global de TEAC

Los controladores (en inglés llamados "drivers") específicos necesarios para utilizar esta unidad se pueden descargar desde la web global de TEAC:

<http://teac-global.com/>

- 1) Entre en la web global de TEAC.
- 2) En la sección de descargas (downloads) de TEAC, haga clic en el idioma que desee para abrir la página web de descargas correspondiente a ese idioma.

NOTA

Si no aparece el idioma que desea, haga clic en "Other Languages" (otros idiomas).

- 3) Para abrir la página de descargas de este producto, haga clic en el nombre del producto en la sección "Search by Model Name" (buscar por nombre de modelo).
- 4) Seleccione y descargue los controladores específicos que necesite.

Conexiones

⚠ Complete todas las demás conexiones antes de encender la unidad.

- Lea las instrucciones de todos los dispositivos que vaya a utilizar con esta unidad.
- Para evitar zumbidos y ruidos, no mezcle los cables de las conexiones.
- Asegúrese de que todos los conectores están bien insertados.

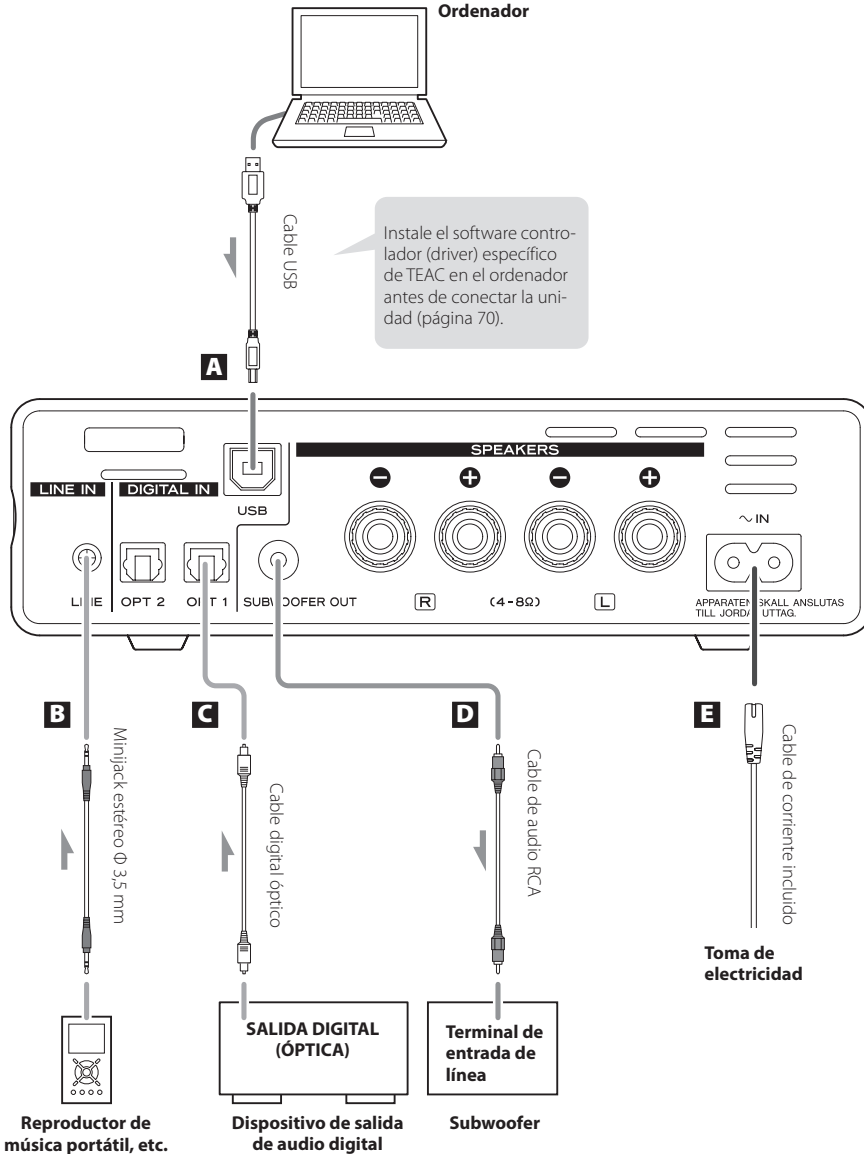

A Puerto de entrada USB

Se utiliza para recibir audio digital desde un ordenador. Conéctelo al puerto USB de un ordenador.

Para la conexión, utilice un cable USB de los disponibles en establecimientos comerciales.

NOTA

Instale el software del controlador específico TEAC en el ordenador antes de conectar la unidad (página 70).

B Terminal de entrada de audio analógico (LINE)

Utilícelo para recibir audio analógico.

Utilice un cable con minijack estéreo para conectar aquí la salida de auriculares de un reproductor de música portátil o de otro dispositivo. Si se conecta un reproductor de música portátil, también se debe ajustar el volumen de dicho dispositivo. Tenga en cuenta, sin embargo, que el sonido puede distorsionar si sube el volumen del reproductor de música portátil demasiado.

- Utilice un cable de los disponibles en establecimientos comerciales que se adapte al dispositivo para realizar la conexión.

C Terminales de entrada de audio digital OPT 1/OPT 2

Utilícelos para recibir audio digital. Conéctelos a los terminales de salida de audio digital de dispositivos con salida de audio digital.

Utilice cables digitales ópticos (TOS) de los disponibles en establecimientos comerciales para realizar las conexiones.

- Son compatibles con frecuencias de muestreo de hasta 192 kHz.

D Terminal SUBWOOFER OUT

Si desea utilizar un subwoofer, conéctelo a este terminal.

- Los ajustes de nivel de salida hechos mediante los controles de volumen del panel frontal y del mando a distancia están vinculados.

E Conector para el cable de corriente (~IN)

Conecte aquí el cable de corriente suministrado.

No enchufe el cable de corriente a la toma de electricidad hasta que haya terminado de hacer todas las conexiones.

- ⚠ **No utilice ningún cable de corriente que no sea el que viene incluido con esta unidad. Si utiliza otro cable de corriente, puede provocar un incendio o una descarga eléctrica. Desenchufe el cable de corriente cuando no vaya a utilizar la unidad durante un largo periodo de tiempo.**

Conexión de los altavoces

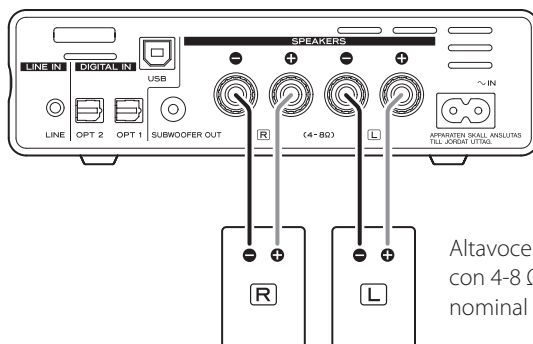

⚠ Precauciones al conectar los altavoces

- Conecte el cable de corriente una vez que se hayan hecho todas las demás conexiones.
- Lea las instrucciones de cada dispositivo que vaya a utilizar con esta unidad.

NOTA

- Si conecta unos altavoces que no sean los del LS-101, utilice altavoces con una impedancia nominal entre 4 y 8 Ω . Si utiliza altavoces con otra impedancia, se podría activar el circuito de protección de manera que se detendría la salida de sonido.
- Los terminales rojos de los altavoces son los positivos (+) y los terminales negros los negativos (-). Normalmente, la sección positiva (+) del cable tiene algún tipo de marca para distinguirla de la sección negativa (-). Conecte la sección marcada al terminal (+) rojo y la sección sin marcar al terminal (-) negro.
- Si los hilos metálicos de un cable de altavoz (cable pelado, sin plástico aislante) tocan otros cables o terminales, se puede producir un cortocircuito eléctrico.
- Asegúrese de insertar todos los conectores correctamente. Para evitar ruidos y zumbidos, no agrupe los cables con el de corriente ni con otros cables.

1 Gire la cubierta del terminal hacia la izquierda para aflojarla. Las cubiertas de los terminales no se pueden sacar del todo.

2 Inserte el cable en el terminal y gire la cubierta hacia la derecha para apretarla y asegurar la conexión.

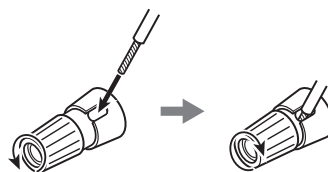

- Asegúrese de que ninguno de los plásticos aislantes queda pillado por el terminal, y de que solamente los hilos metálicos de los cables están tocando el terminal.

3 Verifique que el cable está bien sujeto tirando de él suavemente.

Conexión con conectores de tipo banana

También se pueden hacer las conexiones utilizando conectores de tipo banana, que se pueden adquirir en establecimientos comerciales. Primero conecte los conectores de tipo banana a los cables de altavoz y, a continuación, conecte los conectores a los terminales.

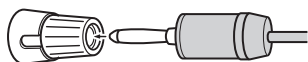

- Mantenga siempre apretadas las cubiertas cuando utilice este tipo de conectores.
- Lea atentamente las instrucciones de los conectores de tipo banana cuando vaya a utilizarlos.

Descripción del panel frontal (unidad principal)

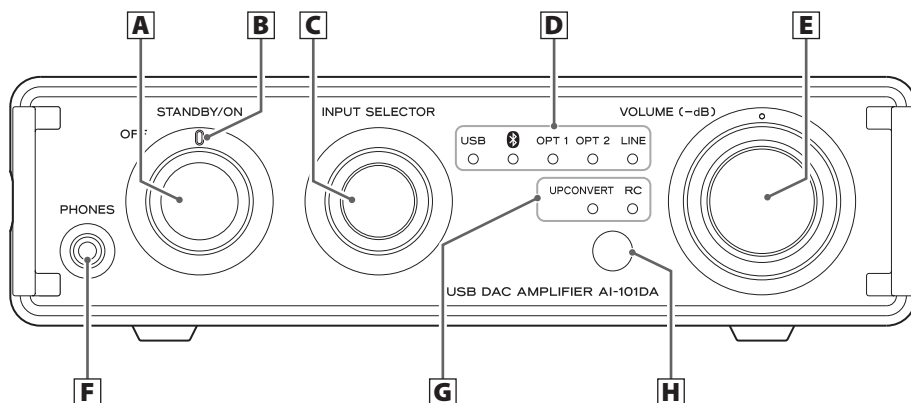

A Mando de encendido (OFF-STANDBY/ON)

STANDBY/ON (REPOSO/ENCENDIDO)

Gire este mando de OFF a STANDBY/ON para encender la unidad.

Pulse el botón de reposo/encendido del mando a distancia (⏻/⏻) para poner la unidad en modo de reposo.

OFF

A diferencia de cuando está en modo de reposo, si la unidad está en OFF (apagada), la energía secundaria también está desactivada, por lo que la unidad no responderá a sus controles ni al mando a distancia.

B Indicador de encendido

Este indicador se ilumina en azul cuando la unidad está encendida.

C Mando INPUT SELECTOR

Gire este mando para cambiar la fuente de entrada.

D Indicadores de fuente de entrada

El indicador de debajo de la fuente de entrada seleccionada se ilumina.

Estos indicadores parpadean cuando la señal de entrada es una señal de audio digital en un formato distinto a PCM (el indicador LINE no parpadea).

E Mando VOLUME

Se utiliza para ajustar el volumen. Para subir el volumen, gire el mando hacia la derecha y para bajarlo, gírelo hacia la izquierda.

- Cuando se ajusta el volumen utilizando el mando a distancia, el mando VOLUME de la unidad principal no gira.

F Terminal PHONES

Conecte aquí el minijack estéreo de Φ 3,5 mm de unos auriculares.

G Indicadores

UPCONVERT

Se ilumina durante la sobreconversión.

RC

Se ilumina cuando se ha utilizado el mando a distancia para cambiar el volumen.

Cuando está iluminado, la posición del mando VOLUME de la unidad principal no se corresponde con el volumen de salida.

- Si se utiliza el mando VOLUME de la unidad principal, el volumen de salida se reiniciará para que se corresponda con la posición del mando VOLUME y el indicador se apagará.

H Receptor de señal de control remoto

Recibe las señales del mando a distancia. Cuando utilice el mando a distancia, diríjalo hacia este receptor.



Descripción del mando a distancia

a Botón de reposo/encendido (⏻/⏻)

Pulse este botón para encender la unidad y para ponerla en reposo.

b Botón SETTING

Utilícelo para activar y desactivar la función de ahorro de energía automático.

c Botón UPCONVERT

Pulse este botón para activar y desactivar la sobreconversión.

d Botón MUTE

Pulse este botón para silenciar momentáneamente el sonido. Para restablecer el sonido, vuelva a pulsarlo.

e Botón LOUDNESS

Pulse este botón para activar y desactivar el realce de graves.

f Botones de selección de fuente de entrada

Utilice estos botones para seleccionar la fuente de reproducción.

g Botones VOLUME (-/+)

Utilice estos botones para ajustar el volumen.

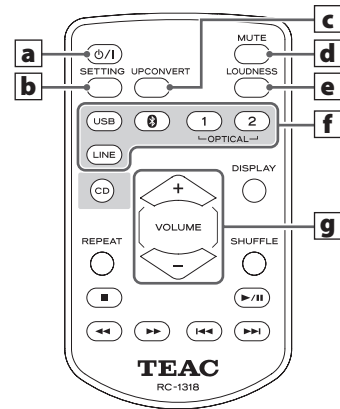

Si utiliza el mando a distancia RC-1318 también puede controlar el reproductor de CD PD-H01 de TEAC. En este manual solo se explican los botones que se utilizan para el AI-101DA.

Utilización del mando a distancia

Precauciones de utilización

⚠ Un mal uso de las pilas puede causar que se rompan o pierdan líquido, lo que podría provocar fuego, daños o la oxidación de materiales cercanos. Por favor, lea atentamente y observe las precauciones de la página 54.

- Cuando utilice el mando a distancia, dirjalo hacia el receptor de señal de control remoto de la unidad principal a una distancia de 5 m o menos. No coloque obstáculos entre la unidad principal y el mando a distancia.
- El mando a distancia podría no funcionar si el receptor de señal de control remoto de la unidad está expuesto a la luz del sol o luces intensas. En este caso, pruebe a mover la unidad principal.
- Tenga en cuenta que la utilización de este mando a distancia podría causar el funcionamiento no intencionado de otros dispositivos que puedan controlarse por rayos infrarrojos.

Instalación de las pilas

Quite la tapa de la parte posterior del mando a distancia e introduzca dos pilas AAA en el compartimento de acuerdo con las indicaciones \oplus/\ominus que se muestran a continuación. Vuelva a colocar la tapa.

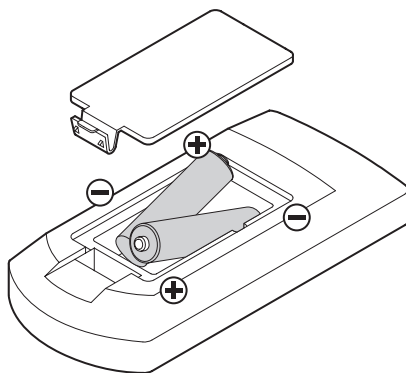

Cuándo sustituir las pilas

Si el alcance del mando a distancia disminuye o si la unidad deja de responder a los botones del mando a distancia, reemplace sus dos pilas por otras nuevas.

Deshágase de las pilas usadas según las instrucciones de las mismas o los requisitos establecidos por las autoridades locales.

Función de ahorro de energía automático (APS)

Esta unidad tiene una función de ahorro de energía automático.

Su funcionamiento depende de cómo esté configurada la propia función (denominada APS) y de la fuente de entrada seleccionada.

Cuando la función de ahorro de energía automático (APS) está activada (on)

Si no se recibe ninguna señal de la fuente de entrada seleccionada y no se realiza ninguna operación durante aproximadamente 30 minutos, la unidad entrará en modo de reposo (standby).*

- Si se realiza alguna operación con la unidad principal o con el mando a distancia, se cancelará el modo de reposo.
- Si la función de ahorro de energía automático está activada, la unidad no entrará en modo de suspensión.

*El consumo de energía en modo de reposo es de 0,5 W o menos.

Cuando la función de ahorro de energía automático (APS) está desactivada (off)

Con fuente de entrada USB u OPTICAL

Si no se recibe ninguna señal de la fuente de entrada seleccionada ni se realiza ninguna operación durante aproximadamente 3 minutos, la unidad entrará en modo de suspensión.

- Si entra una señal o si se opera desde la unidad principal o desde el mando a distancia se cancelará el modo de suspensión (función de activación automática del modo de reposo).

Con fuente de entrada Bluetooth o LINE

La unidad no entrará en el modo de suspensión.

Comprobación de cómo está configurada la función de ahorro de energía automático (APS)

Si el ahorro de energía automático está activado (on)

Cuando se enciende la unidad, el indicador de encendido y el indicador de la fuente seleccionada parpadean durante un rato.

Si el ahorro de energía automático está desactivado (off)

Cuando se enciende la unidad, el indicador de encendido y todos los indicadores de fuentes de entrada parpadean durante un rato y después se ilumina el indicador de la fuente seleccionada.

Configuración de la función de ahorro de energía automático

Al encender la unidad, pulse y mantenga pulsado el botón SETTING del mando a distancia y luego pulse el botón de reposo/encendido (⏻/I). Todos los indicadores de entrada se encenderán o se apagarán durante unos cinco segundos.

Ningún indicador iluminado: función APS activada

Todos los indicadores iluminados: función APS desactivada

Función de sobreconversión

Puede utilizar la función de sobreconversión con las entradas digitales (USB, OPTICAL). Pulse el botón UP CONVERT del mando a distancia para activar la función de sobreconversión. El indicador UP CONVERT se iluminará cuando la sobreconversión esté activada.

Frecuencias de muestreo de entrada y resultantes después de la sobreconversión

Frecuencia de muestreo de entrada	Frecuencia de muestreo después de la sobreconversión
32 kHz	64 kHz
44.1 kHz	88.2 kHz
48 kHz	96 kHz
64 kHz	128 kHz
88.2 kHz	176.4 kHz
96 kHz	192 kHz
128 kHz	128 kHz
176.4 kHz	176.4 kHz
192 kHz	192 kHz

Funcionamiento básico

1 Gire el mando de encendido a **STANDBY/ON**.

El indicador se iluminará en azul cuando la unidad esté encendida.

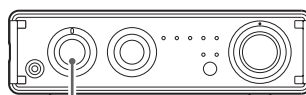

2 Gire el mando **INPUT SELECTOR** para seleccionar la fuente de entrada.

Se iluminará el indicador de la fuente seleccionada. La fuente de reproducción cambiará como sigue:

▶ USB → Bluetooth → OPT1 → OPT2 → LINE ◀

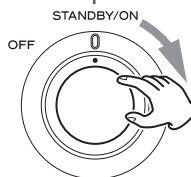

- Los indicadores de entrada parpadean cuando la señal de entrada es una señal de audio digital que está en un formato distinto a PCM. En ese caso, compruebe que el dispositivo de salida de audio digital conectado tiene "PCM" como opción de formato de salida digital. Consulte el manual de dicho dispositivo para configurarlo de este modo

- Cuando utilice esta unidad con un ordenador con Windows, antes de configurarla como USB y reproducir archivos de audio del ordenador, debe instalar el controlador específico en dicho ordenador (página 70).

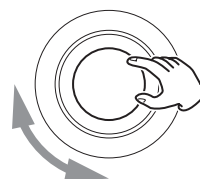
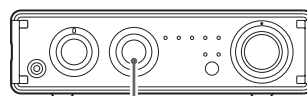

Continúa en la página siguiente →

Funcionamiento básico (continuación)

3 Comience la reproducción en el dispositivo fuente conectado.

Consulte el manual de instrucciones del dispositivo de reproducción que esté utilizando.

4 Ajuste el volumen.

Gire el mando VOLUME o utilice los botones VOLUME del mando a distancia para ajustar el volumen en el nivel apropiado.

- El indicador RC se ilumina cuando se ha utilizado el mando a distancia para cambiar el volumen. Cuando está encendido, la posición del mando VOLUME de la unidad principal no se corresponde con el volumen de salida.



PRECAUCIÓN

Si el indicador RC está encendido, tenga cuidado al ajustar el volumen con el mando VOLUME de la unidad principal. Si se ha utilizado el mando a distancia para bajar el volumen, al girar este mando podría causar una subida repentina del volumen.

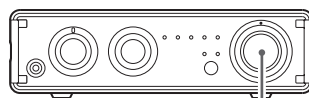

VOLUME (-dB)

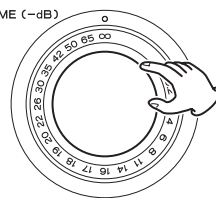

∞ dB: volumen mínimo
0 dB: volumen máximo

Silenciar la reproducción

Si desea silenciar temporalmente el volumen de esta unidad, pulse el botón MUTE del mando a distancia.

Cuando se silencie, parpadeará el indicador de la fuente seleccionada.

Pulse el botón MUTE del mando a distancia de nuevo para volver al nivel de volumen anterior.

Si utiliza el mando VOLUME de la unidad principal o los botones VOLUME +/- del mando a distancia se cancelará la función de silenciamiento.

PRECAUCIÓN

Si usa el mando VOLUME de la unidad principal en vez de los botones VOLUME +/- del mando a distancia, se cancelará la función de silenciamiento y el volumen podría subir repentinamente, ya que se anulará el ajuste de volumen hecho con el mando a distancia. Tenga cuidado al ajustar el volumen si está iluminado el indicador RC.

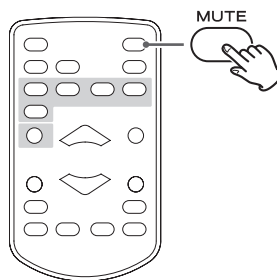

Poner la unidad en el modo de reposo (standby)

Con la unidad encendida, pulse el botón de reposo/encendido (⏻/⏻) del mando a distancia para ponerla en reposo.

Pulse el botón de reposo/encendido (⏻/⏻) de nuevo para encender la unidad.

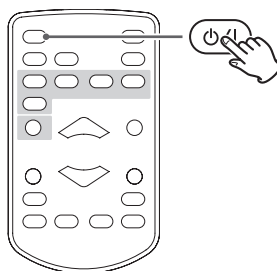

Apagar la unidad

Gire el mando de encendido de la unidad principal a la posición OFF.

- Cuando el mando de encendido de la unidad principal se pone en "OFF", el botón de reposo/encendido (⏻/⏻) del mando a distancia no funciona.

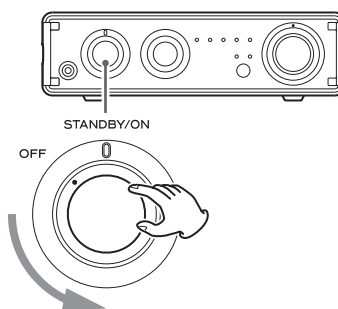

Función Bluetooth®

1 Gire el mando de encendido a **STANDBY/ON**.

- También puede utilizar el botón de reposo/encendido (⏻/⏻) del mando a distancia cuando la unidad esté en reposo (standby).

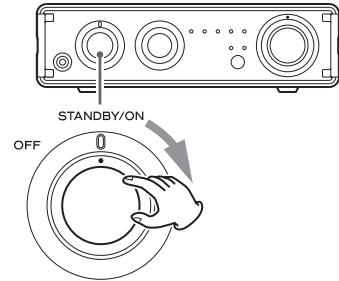

2 Gire el mando **INPUT SELECTOR** para seleccionar **Bluetooth**.

Así se ajusta la fuente a Bluetooth.

- El indicador parpadeará y la unidad podrá emparejarse y conectarse con otros dispositivos Bluetooth.
- La unidad conserva la fuente seleccionada aunque se ponga en reposo (standby). Así pues, puede saltarse este paso si la unidad ya estaba en modo Bluetooth cuando se puso en reposo (standby).

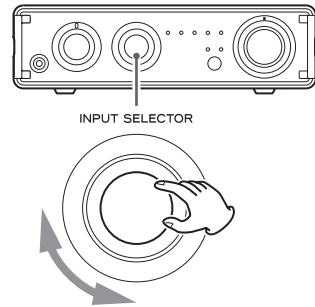

3 Empareje o conecte la unidad con otro dispositivo Bluetooth.

Emparejamiento con otro dispositivo Bluetooth

Es necesario emparejar esta unidad con otro dispositivo Bluetooth la primera vez que se conecta con él.

Si no se encuentra un dispositivo Bluetooth para emparejarse, esta unidad quedará preparada para emparejarse con otro dispositivo y su indicador parpadeará.

Cuando el indicador de esta unidad esté parpadeando, realice el emparejamiento con otro dispositivo Bluetooth. Para más detalles, consulte el manual de instrucciones del dispositivo Bluetooth.

Cuando realice el emparejamiento con un dispositivo Bluetooth compatible con aptX® o AAC, esta unidad y el otro dispositivo lo utilizarán automáticamente cuando se conecten.

Conexión con un dispositivo Bluetooth ya emparejado

Cuando la fuente de entrada de esta unidad esté configurada como "Bluetooth" y el otro dispositivo Bluetooth esté encendido, la función Bluetooth se activará y se conectarán automáticamente.

Si no se conectan automáticamente, sin embargo, pueden conectarse de forma manual como se muestra en el siguiente ejemplo con un smartphone.

- Si en la pantalla del dispositivo Bluetooth aparece una petición de contraseña, introduzca "0000" (cuatro ceros).
- Cuando esta unidad y el otro dispositivo Bluetooth están conectados, el indicador  deja de parpadear y permanece iluminado.
- Durante el emparejamiento o la conexión de esta unidad con otro dispositivo Bluetooth, ambos deberán estar a pocos metros de distancia el uno del otro. Si están demasiado alejados, es posible que no se pueda llevar a cabo ni el emparejamiento ni la posterior conexión.
- Si el indicador Bluetooth de esta unidad continúa parpadeando durante 10 minutos, la unidad entrará automáticamente en modo de reposo. Para utilizar la unidad otra vez, deberá encenderla de nuevo.
- Cuando se selecciona la entrada Bluetooth en esta unidad, el último dispositivo Bluetooth que haya estado conectado a ella será el que vuelva a conectarse automáticamente. Si quiere que se conecte con otro dispositivo Bluetooth diferente, realice el emparejamiento con dicho dispositivo.

⚠ NOTA

Independientemente del estado de la conexión entre esta unidad y el otro dispositivo Bluetooth, si el indicador  continúa parpadeando durante mucho tiempo, reinicie tanto esta unidad como el otro dispositivo y vuelva a conectarlos.

4 Comience la reproducción en el otro dispositivo Bluetooth.

- Confirme que el volumen está subido en el otro dispositivo Bluetooth. Si no sube el volumen en el dispositivo de reproducción, esta unidad no podrá emitir sonido.
- Dependiendo del dispositivo Bluetooth conectado, podría no ser posible ajustar el volumen. Para más detalles, consulte el manual de instrucciones de dicho dispositivo Bluetooth.

Advertencias sobre Bluetooth

Cuando utilice esta unidad con un teléfono móvil o con otros dispositivos con tecnología Bluetooth, ambos dispositivos no deberán estar separados más de 10 m entre sí. No obstante, dependiendo de las circunstancias de uso, la distancia efectiva para una correcta transmisión puede llegar a ser menor.

La comunicación inalámbrica con todos los dispositivos compatibles con la tecnología inalámbrica Bluetooth no está garantizada.

Para determinar la compatibilidad entre esta unidad y otro dispositivo con tecnología inalámbrica Bluetooth, consulte el manual de instrucciones de dicho dispositivo o póngase en contacto con el establecimiento donde lo adquirió.

Reproducción de música en un ordenador

Instalación del controlador (driver) en un ordenador

Si se utiliza Mac OS X

Esta unidad se puede utilizar con los siguientes sistemas operativos para Mac (a julio de 2014):

OS X Lion 10.7

OS X Mountain Lion 10.8

OS X Mavericks 10.9

- Esta unidad funcionará con el controlador estándar del sistema operativo, por lo que no es necesario instalar ninguno especial.

Si se utiliza Windows

Instalación del controlador en el ordenador

Para reproducir a través de esta unidad archivos de audio almacenados en un ordenador con Windows, primeramente hay que instalar un controlador específico en dicho ordenador. Descárguelo desde la web global de TEAC:

Web global de TEAC

<http://teac-global.com/>

Esta unidad puede utilizarse con las siguientes versiones de Windows (a julio de 2014):

Windows Vista (32/64 bits)

Windows 7 (32/64 bits)

Windows 8 (32/64 bits)

Windows 8.1 (32/64 bits)

- El funcionamiento con otros sistemas operativos no está garantizado.

PRECAUCIÓN

Instale el software controlador específico antes de conectar el ordenador a esta unidad con un cable USB.

Si se conecta el ordenador a esta unidad antes de instalar el controlador, no funcionará bien. Además, si lo hace, es posible que no se pueda instalar el controlador correctamente.

Para instrucciones más detalladas sobre la instalación del controlador, por favor acceda a la página de descargas de la web global de TEAC (<http://teac-global.com/>).

Dependiendo de la combinación de hardware y software, podría darse el caso de que, incluso con los sistemas operativos mencionados anteriormente, el funcionamiento no sea correcto.

Acerca del modo de transmisión

Esta unidad se conecta utilizando el modo asíncrono de alta velocidad.

Las frecuencias de muestreo PCM transmisibles son 44.1 kHz, 48 kHz, 88.2 kHz, 96 kHz, 176.4 kHz y 192 kHz.

Una vez realizada la conexión correctamente, se podrá seleccionar "TEAC AI-101 Audio" como salida de audio en el sistema operativo del ordenador.

En modo asíncrono, los datos de audio transmitidos desde el ordenador se procesan utilizando el reloj de esta unidad, reduciéndose así las fluctuaciones que se producen durante la transmisión de datos.

Descarga de la aplicación de reproducción "TEAC HR Audio Player"

Puede descargarse gratuitamente las versiones para Mac y Windows de la aplicación TEAC HR Audio Player que es compatible con la reproducción de archivos de alta resolución, desde la página web de TEAC (<http://teac-global.com/>).

Reproducción de archivos de audio desde un ordenador

1 Conecte esta unidad al ordenador utilizando un cable USB.

- Para utilizar un ordenador con Windows, primero debe instalar un controlador específico (página 70).
- Utilice un cable con el conector adecuado para el puerto de esta unidad.

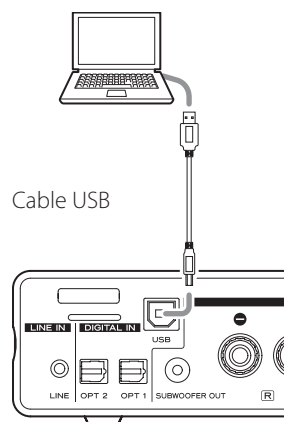

2 Encienda el ordenador.

- Confirme que el ordenador se ha iniciado correctamente.

3 Ponga el mando de encendido en STANDBY/ON.

4 Gire el mando INPUT SELECTOR para seleccionar USB.

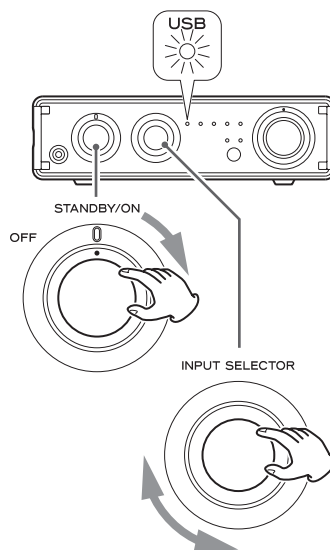

Continúa en la página siguiente →

Reproducción de música en un ordenador (continuación)

5 Comience la reproducción de un archivo de audio en el ordenador.

Si puede ajustar el volumen en el ordenador, póngalo al máximo y utilice el mando VOLUME de esta unidad para ajustar el nivel de volumen. Así obtendrá la mejor calidad de audio.

- Si utiliza la aplicación TEAC HR Audio Player, no podrá ajustar el volumen en el ordenador.

Ponga el mando VOLUME en el mínimo (MIN) antes de comenzar la reproducción. Después, súbalo gradualmente.

- El ordenador y esta unidad no pueden controlarse el uno al otro.

- No lleve a cabo ninguna de las siguientes acciones cuando reproduzca un archivo de audio mediante USB. Si lo hace, puede provocar anomalías de funcionamiento en el ordenador. Cierre el software de reproducción de música siempre antes de llevar a cabo una de las siguientes acciones:

- Desconectar el cable USB cable
- Apagar esta unidad
- Cambiar la selección de entrada

- Al reproducir archivos de audio mediante USB, también se transmiten los sonidos de funcionamiento del ordenador. Si no quiere que se oigan estos sonidos, ajuste el ordenador para silenciarlos.

- Si conecta esta unidad con el ordenador o selecciona la entrada "USB" de esta unidad después de iniciar el software de reproducción de archivos de música, es posible que los archivos no se reproduzcan correctamente. Si esto ocurre, reinicie el software de reproducción o el ordenador.

Solución de posibles fallos

Si experimenta algún problema con esta unidad, por favor dedique unos momentos a leer esta página antes de solicitar una reparación. Si el problema persiste, contacte con el establecimiento donde adquirió la unidad.

General	No hay corriente.	<p>Compruebe que el enchufe está completamente dentro de la toma de electricidad. Si la toma tiene un interruptor de activación, confirme que el interruptor está en posición de activado.</p> <p>Confirme que llega corriente a la toma de electricidad enchufando en ella otro aparato, por ejemplo una lámpara o un ventilador.</p>
Conexión con el ordenador	El ordenador no reconoce esta unidad.	<p>Esta unidad se puede conectar mediante USB y utilizar con un ordenador que funcione con uno de los siguientes sistemas operativos:</p> <p>Microsoft Windows Windows Vista, Windows 7, Windows 8, Windows 8.1</p> <ul style="list-style-type: none">● Si utiliza un ordenador con Windows, deberá instalar un controlador (driver) específico (página 70). <p>Mac OS X OS X Lion 10.7 OS X Mountain Lion 10.8 OS X Mavericks 10.9</p> <p>No está garantizado el funcionamiento con otros sistemas operativos.</p>
	Se produce ruido.	<p>Si inicia otras aplicaciones durante la reproducción de un archivo de música, puede interrumpirse la reproducción o producirse ruido. No inicie ninguna otra aplicación durante la reproducción.</p>
	No se pueden reproducir archivos de música.	<p>Conecte esta unidad al ordenador y seleccione la entrada "USB" en esta unidad antes de proceder a iniciar el software de reproducción.</p> <p>Si conecta esta unidad al ordenador o selecciona la entrada "USB" después de iniciar el software de reproducción, los archivos de música podrían no reproducirse correctamente.</p>

Esta unidad utiliza un microcontrolador, por lo que los ruidos externos y otras interferencias pueden causar anomalías de funcionamiento en ella. Si esto ocurriese, desenchufe el cable de corriente, espere un rato y, a continuación, vuelva a encender la unidad para restablecer el funcionamiento.

Especificaciones

Sección del amplificador

Potencia máxima	26 W + 26 W (JEITA 10%, 1 kHz, 4 Ω)
Potencia nominal	20 W + 20 W (JEITA 1%, 1 kHz, 4 Ω)
Distorsión armónica total.....	0,02% (1 kHz, 4 Ω , 1W)
Relación señal-ruido	
LINE IN	90 dB (entrada IHF-A/LPF 20 kHz 1 kHz 2 V)
Respuesta de frecuencias	20 Hz - 45 kHz (-5 dB)

Entrada de audio digital

Terminal digital óptico \times 1 .. de -24.0 a -14.5 dBm en picos	
Puerto USB (terminal tipo B).....	USB 2.0
Frecuencias de muestreo compatibles (PCM)	
	32/44.1/48/88.2/96/176.4/192 kHz
Longitudes de bits compatibles.....	16/24 bits

Bluetooth

Versión de Bluetooth	4.0
Salida	Clase 2
Perfiles compatibles	A2DP, AVRCP
Codec	SBC, AAC, aptX

Salida de auriculares

Potencia nominal.	100 mW + 100 mW (32 Ω , 1 kHz)
Distorsión armónica total.....	0,03%

General

Alimentación..... CA 120 V, 60 Hz

Consumo de corriente. 28 W

Dimensiones externas (an x al x pro)...182 x 53 x 191 mm
(incluyendo salientes)

Peso..... 1,2 kg

Temperatura de funcionamiento..... de +5 °C a +35 °C

Humedad de funcionamiento..... de 5% a 85%
(sin condensación)

Temperatura de almacenamiento.... de -20 °C a +55 °C

Accesorios incluidos

Cable de corriente x 1

Mando a distancia (RC-1318) x 1

Pilas para el mando a distancia (AAA) x 2

Patas de goma x 4

Manual del usuario (este documento) x 1

Tarjeta de garantía x 1

- El diseño y las especificaciones están sujetos a cambios sin previo aviso.
- El peso y las dimensiones son aproximados.
- Las ilustraciones pueden diferir de los modelos de producción.

TEAC

TEAC CORPORATION

1-47 Ochiai, Tama-shi, Tokyo 206-8530, Japan Phone: +81-42-356-9156

TEAC AMERICA, INC.

1834 Gage Road, Montebello, California 90640 U.S.A. Phone: +1-323-726-0303

TEAC AUDIO EUROPE

Liegnitzer Straße 6, 82194 Gröbenzell, Germany Phone: +49-8142-4208-141

This device has a serial number located on its back panel. Please record the serial number and retain it for your records.

Model name: AI-101DA

Serial number

0914 MA-2104A