

# TEAC

# AI-301DA

USB DAC STEREO INTEGRATED AMPLIFIER

ENGLISH

FRANÇAIS

ESPAÑOL

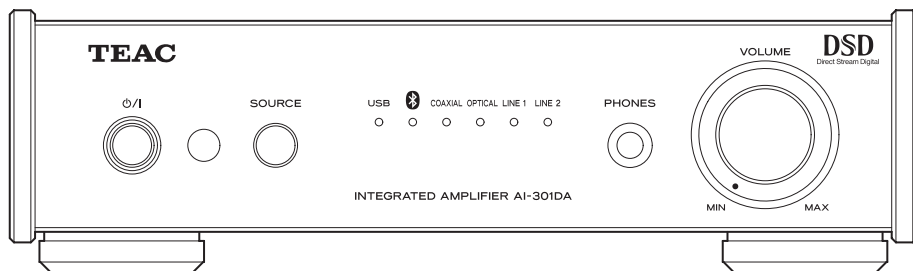

## OWNER'S MANUAL

|                                       |    |
|---------------------------------------|----|
| IMPORTANT SAFETY INSTRUCTIONS.....    | 2  |
| Wireless equipment precautions.....   | 6  |
| Bluetooth® notes.....                 | 8  |
| Using the TEAC Global Site.....       | 8  |
| What's in the Box.....                | 8  |
| Product registration.....             | 8  |
| Before Use.....                       | 9  |
| Remote Control Unit.....              | 10 |
| Front Panel Overview (AI-301DA).....  | 11 |
| Speaker Connection.....               | 12 |
| Connections.....                      | 14 |
| Remote Control Unit Overview.....     | 16 |
| Automatic power saving (APS) function | 17 |
| Playback.....                         | 18 |
| Bluetooth.....                        | 19 |
| Playing back music on a computer..... | 23 |
| Troubleshooting.....                  | 26 |
| Specifications.....                   | 27 |
| WARRANTY/GARANTIE/GARANTÍA.....       | 77 |



## MODE D'EMPLOI

|   |
|---|
| INSTRUCTIONS DE SÉCURITÉ IMPORTANTES... 28          |
| Précautions pour les équipements sans fil... 30     |
| Notes pour la technologie sans fil Bluetooth®... 32 |
| Contenu de l'emballage... 32                        |
| Utilisation du site mondial TEAC... 32              |
| Avant l'utilisation... 33                           |
| Télécommande... 34                                  |
| Présentation de la face avant (AI-301DA)... 35      |
| Raccordement des enceintes... 36                    |
| Connexions... 38                                    |
| Présentation de la télécommande... 40               |
| Fonction d'économie automatique d'énergie... 41     |
| Lecture... 42                                       |
| Bluetooth... 43                                     |
| Lecture de musique sur un ordinateur... 47          |
| Guide de dépannage... 50                            |
| Caractéristiques techniques... 51                   |

## MANUAL DEL USUARIO

|  |    |
|--|----|
| Precauciones con los equipos inalámbricos.....     | 55 |
| Advertencias sobre Bluetooth®.....                 | 56 |
| Web global de TEAC.....                            | 56 |
| Qué hay en la caja.....                            | 56 |
| Antes de su utilización.....                       | 57 |
| Mando a distancia.....                             | 58 |
| Descripción del panel frontal (AI-301DA).....      | 59 |
| Conexión de los altavoces.....                     | 60 |
| Conexiones.....                                    | 62 |
| Descripción del mando a distancia.....             | 64 |
| Función de ahorro de energía automático (APS)..... | 65 |
| Reproducción.....                                  | 66 |
| Bluetooth.....                                     | 67 |
| Reproducción de música en un ordenador.....        | 71 |
| Solución de posibles fallos.....                   | 74 |
| Especificaciones.....                              | 75 |

# IMPORTANT SAFETY INSTRUCTIONS

|  |   |   |
|--|---|---|
|   | <b>CAUTION</b><br>RISK OF ELECTRIC SHOCK<br>DO NOT OPEN |  |
| <p>CAUTION: TO REDUCE THE RISK OF ELECTRIC SHOCK, DO NOT REMOVE COVER (OR BACK). NO USER-SERVICEABLE PARTS INSIDE. REFER SERVICING TO QUALIFIED SERVICE PERSONNEL.</p> |   |   |



The lightning flash with arrow-head symbol, within an equilateral triangle, is intended to alert the user to the presence of uninsulated "dangerous voltage" within the product's enclosure that may be of sufficient magnitude to constitute a risk of electric shock to persons.



The exclamation point within an equilateral triangle is intended to alert the user to the presence of important operating and maintenance (servicing) instructions in the literature accompanying the appliance.

**WARNING: TO PREVENT FIRE OR SHOCK HAZARD, DO NOT EXPOSE THIS APPLIANCE TO RAIN OR MOISTURE.**

## CAUTION

- DO NOT REMOVE THE EXTERNAL CASES OR CABINETS TO EXPOSE THE ELECTRONICS. NO USER SERVICEABLE PARTS ARE INSIDE.
- IF YOU ARE EXPERIENCING PROBLEMS WITH THIS PRODUCT, CONTACT THE STORE WHERE YOU PURCHASED THE UNIT FOR A SERVICE REFERRAL. DO NOT USE THE PRODUCT UNTIL IT HAS BEEN REPAIRED.
- USE OF CONTROLS OR ADJUSTMENTS OR PERFORMANCE OF PROCEDURES OTHER THAN THOSE SPECIFIED HEREIN MAY RESULT IN HAZARDOUS RADIATION EXPOSURE.

**IN USA/CANADA, USE ONLY ON 120 V SUPPLY.**

"DSD" is a registered trademark.

The Bluetooth® word mark and logos are registered trademarks owned by Bluetooth SIG, Inc. and any use of such marks by TEAC CORPORATION is under license.

© 2013 CSR plc and its group companies. The aptX® mark and the aptX logo are trade marks of CSR plc or one of its group companies and may be registered in one or more jurisdictions.

Apple, Macintosh and Mac OS are trademarks of Apple Inc., registered in the U.S. and other countries.

Microsoft, Windows and Windows Vista are either registered trademarks or trademarks of Microsoft Corporation in the United States and/or other countries.

Other company names and product names in this document are the trademarks or registered trademarks of their respective owners.

- 1) Read these instructions.
- 2) Keep these instructions.
- 3) Heed all warnings.
- 4) Follow all instructions.
- 5) Do not use this apparatus near water.
- 6) Clean only with dry cloth.
- 7) Do not block any ventilation openings. Install in accordance with the manufacturer's instructions.
- 8) Do not install near any heat sources such as radiators, heat registers, stoves, or other apparatus (including amplifiers) that produce heat.
- 9) Do not defeat the safety purpose of the polarized or grounding-type plug. A polarized plug has two blades with one wider than the other. A grounding type plug has two blades and a third grounding prong. The wide blade or the third prong are provided for your safety. If the provided plug does not fit into your outlet, consult an electrician for replacement of the obsolete outlet.
- 10) Protect the power cord from being walked on or pinched particularly at plugs, convenience receptacles, and the point where they exit from the apparatus.
- 11) Only use attachments/accessories specified by the manufacturer.
- 12) Use only with the cart, stand, tripod, bracket, or table specified by the manufacturer, or sold with the apparatus. When a cart is used, use caution when moving the cart/apparatus combination to avoid injury from tip-over.
- 13) Unplug this apparatus during lightning storms or when unused for long periods of time.
- 14) Refer all servicing to qualified service personnel. Servicing is required when the apparatus has been damaged in any way, such as power-supply cord or plug is damaged, liquid has been spilled or objects have fallen into the apparatus, the apparatus has been exposed to rain or moisture, does not operate normally, or has been dropped.

- The apparatus draws nominal non-operating power from the AC outlet with its POWER or STANDBY/ON switch not in the ON position.
- The mains plug is used as the disconnect device, the disconnect device shall remain readily operable.
- Caution should be taken when using earphones or headphones with the product because excessive sound pressure (volume) from earphones or headphones can cause hearing loss.

## CAUTION

- Do not expose this apparatus to drips or splashes.
- Do not place any objects filled with liquids, such as vases, on the apparatus.
- Do not install this apparatus in a confined space such as a book case or similar unit.
- The apparatus should be located close enough to the AC outlet so that you can easily reach the power cord plug at any time.
- If the product uses batteries (including a battery pack or installed batteries), they should not be exposed to sunshine, fire or excessive heat.
- CAUTION for products that use replaceable lithium batteries: there is danger of explosion if a battery is replaced with an incorrect type of battery. Replace only with the same or equivalent type.

## WARNING

Products with Class **I** construction are equipped with a power supply cord that has a grounding plug. The cord of such a product must be plugged into an AC outlet that has a protective grounding connection.

## IMPORTANT SAFETY INSTRUCTIONS (continued)



### Precautions concerning batteries

Misuse of batteries could cause them to rupture or leak leading to fire, injury or the staining of nearby things. Please read and observe the following precautions carefully.

- Be sure to insert the batteries with correct positive ( $\oplus$ ) and negative ( $\ominus$ ) orientations.
- Use batteries of the same type. Never use different types of batteries together.
- If the remote control is not used for a long time (more than a month), remove the batteries to prevent them from leaking.
- If the batteries leak, wipe away the leakage inside the battery compartment and replace the batteries with new ones.
- Do not use batteries of types other than those specified. Do not mix new batteries with old ones or use different types of batteries together.
- Do not heat or disassemble batteries. Never throw batteries into fire or water.
- Do not carry or store batteries with other metallic objects. The batteries could short circuit, leak or explode.
- Never recharge a battery unless it is confirmed to be a rechargeable type.

The nameplate is located on the bottom of the unit as shown below.

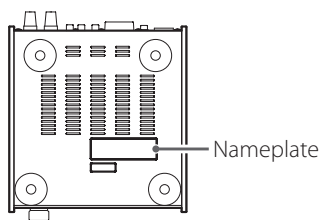

## For European Customer

### Disposal of electrical and electronic equipment

- (a) All electrical and electronic equipment should be disposed of separately from the municipal waste stream via collection facilities designated by the government or local authorities.
- (b) By disposing of electrical and electronic equipment correctly, you will help save valuable resources and prevent any potential negative effects on human health and the environment.
- (c) Improper disposal of waste electrical and electronic equipment can have serious effects on the environment and human health because of the presence of hazardous substances in the equipment.
- (d) The Waste Electrical and Electronic Equipment (WEEE) symbol, which shows a wheeled bin that has been crossed out, indicates that electrical and electronic equipment must be collected and disposed of separately from household waste. 
- (e) Return and collection systems are available to end users. For more detailed information about the disposal of old electrical and electronic equipment, please contact your city office, waste disposal service or the shop where you purchased the equipment.

### Disposal of batteries and/or accumulators

- (a) Waste batteries and/or accumulators should be disposed of separately from the municipal waste stream via collection facilities designated by the government or local authorities.
- (b) By disposing of waste batteries and/or accumulators correctly, you will help save valuable resources and prevent any potential negative effects on human health and the environment.
- (c) Improper disposal of waste batteries and/or accumulators can have serious effects on the environment and human health because of the presence of hazardous substances in them.
- (d) The WEEE symbol, which shows a wheeled bin that has been crossed out, indicates that batteries and/or accumulators must be collected and disposed of separately from household waste. 

If a battery or accumulator contains more than the specified values of lead (Pb), mercury (Hg), and/or cadmium (Cd) as defined in the Battery Directive (2006/66/EC), then the chemical symbols for those elements will be indicated beneath the WEEE symbol.

- (e) Return and collection systems are available to end users. For more detailed information about the disposal of waste batteries and/or accumulators, please contact your city office, waste disposal service or the shop where you purchased them.

Pb, Hg, Cd

## DECLARATION OF CONFORMITY

We, TEAC AUDIO EUROPE, Liegnitzer Straße 6, 82194 Gröbenzell, Germany declare in own responsibility, the TEAC product described in this manual is in compliance with the corresponding technical standards.



# Wireless equipment precautions

## Compliance of radio transmitter and interference

### Model for USA

This device complies with Part.15 of FCC Rules. Operation is subject to the following two conditions:

- 1 This device may not cause interference
- 2 This device must accept any interference, including interference that may cause undesired operation of the device.

Labeling of authorization  
FCC ID: XEG-AI301DA

### Model for Canada

Compliance of radio transmitter  
This device complies with Industry Canada RSS standard(s)  
Operation is subject to the following two conditions:

- 1 This device may not cause interference
- 2 This device must accept any interference, including interference that may cause undesired operation of the device.

Labeling of authorization  
IC: 1559C-AI301DA

Compliance of interference  
This ClassB digital apparatus complies with Canadian ICES-003.

**Model for EEA (European Economic Area)**  
This equipment complies with the harmonised standards of DIRECTIVE 1999/5/EC (R&TTE).

Labeling of conformity  
CE marking:



### CAUTION

Changes or modifications not expressly approved by the party responsible for compliance could void the user's authority to operate the equipment.

### CAUTION

Authorization of wireless devices are different in countries or regions. Please use only in the country where you purchased the product.

- Depending on the country, restrictions on the use of Bluetooth wireless technology might exist.

Confirm the laws and regulations of the country or region where you want to use the unit before use.

### **Radiation Exposure requirements**

This equipment meets the regulation, which is recognized internationally, for the case of human exposure to radio waves generated by the transmitter.

### **Statement of compliance**

#### **Model for USA**

This equipment complies with FCC radiation exposure limits set forth for an uncontrolled environment and meets the FCC radio frequency Exposure Guidelines.

#### **Model for Canada**

This equipment complies with IC RSS-102 radiation exposure limits set forth for an uncontrolled environment.

#### **EEA (European Economic Area) model**

This equipment complies with EN.62311; Assessment of electronic and electrical equipment related to human exposure restrictions for electromagnetic fields; the harmonised standard of DIRECTIVE 1999/5/EC.

### **Information for interference (FCC requirements)**

This equipment has been tested and found to comply with the limits for a Class B digital device, pursuant to Part 15 of the FCC Rules. These limits are designed to provide reasonable protection against harmful interference in a residential installation.

This equipment generates, uses, and can radiate radio frequency energy and, if not installed and used in accordance with the instructions, may cause harmful interference to radio communications.

However, there is no guarantee that interference will not occur in a particular installation.

If this equipment does cause harmful interference to radio or television reception, which can be determined by turning the equipment off and on, the user is encouraged to try to correct the interference by one or more of the following measures.

- Reorient or relocate the equipment and/or the receiving antenna.
- Increase the separation between the equipment and receiver.
- Connect the equipment into an outlet on a circuit different from that to which the receiver is connected.
- Consult the dealer or an experienced radio/TV technician for help.

## Bluetooth® notes

When using this unit with a mobile phone or other Bluetooth devices, they should be no more than about 10 m (33 ft) apart. Depending on the circumstances of use, however, the effective transmission distance might be shorter.

Wireless communication with every device that supports Bluetooth wireless technology is not guaranteed.

To determine the compatibility between this unit and another device that supports Bluetooth wireless technology, refer to that device's operation manual or contact the shop where you purchased it.

## Using the TEAC Global Site

You can download the dedicated drivers necessary for this unit from the TEAC Global Site:

**<http://teac-global.com/>**

- 1) Open the TEAC Global Site.
- 2) In the TEAC Downloads section, click the desired language to open the Downloads website page for that language.

### NOTE

If the desired language does not appear, click Other Languages.

- 3) Click the product name in the "Products" for the users in Europe or "Search by Model Name" section for the users in North America or areas other than those mentioned above to open the Downloads page for that product.
- 4) Select and download the dedicated drivers that are needed.

## What's in the Box

If one of the following is missing or damaged, contact your dealer (shown on the back cover).

**Power cord × 1**

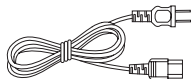

**Remote control unit (RC-1313) × 1**

**Batteries for remote control (AAA) × 2**

**Owner's manual (this document) × 1**

- See page 77 for information about the warranty.

## Product registration

Customers in the USA, please visit the following TEAC website to register your TEAC product online.

**<http://audio.teac.com/support/registration/>**



## CAUTION

### Placement of the unit

- Do not put anything on top of the unit.
- Avoid placing the unit in direct sunlight or close to any source of heat, such as a radiator, heater, open fireplace or amplifier. Also avoid locations that are subject to vibrations or exposed to excessive dust, cold or moisture.
- Place the unit in a stable location near the audio system that you will use with it.
- As the unit could become warm during operation, always leave sufficient space around it for ventilation. When installing this unit, leave a little space (at least 5 cm or 2") between it and walls and other devices in order to allow good heat dissipation. When placing it in a rack, for example, leave at least 5 cm (2") open above it and 10 cm (4") open behind it. Failure to provide these gaps could cause heat to build up inside and result in fire.
- You may stack this unit with a UD-301 or other H01 series units. However, if heat should cause the protection circuit to be activated and sound output stops suddenly, place this unit on top and with sufficient distance between it and walls and other devices in order to improve heat dissipation.
- Do not move the unit during use.
- The voltage supplied to the unit should match the voltage printed on the rear panel. If you are in any doubt regarding this matter, consult an electrician.
- Do not open the body of the unit as this might result in damage to the circuitry or cause electric shock. If a foreign object should get into the unit, contact your dealer.
- When removing the power plug from the wall outlet, always pull directly on the plug; never yank on the cord.

- If a TV is turned on while the unit is on, static might appear on the TV screen depending on the characteristics of the TV broadcast signal. This is not a malfunction of the unit nor of the TV. If this occurs, put the unit into standby.

### Maintenance

If the surface of the unit becomes dirty, wipe it with a soft dry cloth. If the unit becomes very dirty, dampen a soft cloth slightly with a diluted neutral cleanser and thoroughly wring out any excess fluid before using the cloth to wipe the unit.

#### **For safety, disconnect the power cord from the outlet before cleaning.**

- Never spray liquid directly on the unit.
- Do not use thinner or alcohol as they could damage the surface of the unit.
- Avoid allowing rubber or plastic materials to touch this product for long periods of time, because they could damage the cabinet.

# Remote Control Unit

The included remote control allows this unit to be operated from a distance.

Point the remote control at the main unit's remote sensor from a distance of 16 feet (5 meters) or less.

- Remote control operation might not be possible if there are any obstacles between it and the unit.
- If direct sunlight or strong artificial illumination shines on the remote sensor, the remote control might not function. If that is the case, move this unit to another location.
- If the remote control is operated near other appliances that generate infrared rays, or if another remote control device using infrared rays is used near the unit, it might operate incorrectly. Moreover, the other device might also operate incorrectly.

## Battery Installation

- 1 Remove the battery compartment cover.**

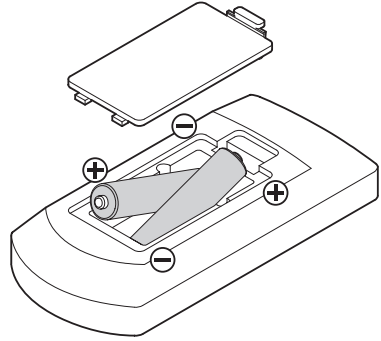

- 2 Insert two AAA (R03, UM-4) dry batteries. Make sure that the batteries are inserted with their positive ⊕ and negative ⊖ ends oriented correctly.**

- 3 Close the cover.**

## Battery Replacement

If the effective range of the remote control decreases, the batteries are exhausted. In this case, replace both batteries with new ones.

For detailed information about the collection of batteries, please contact your local municipality, your waste disposal service or the point of sale where you purchased them.

# Front Panel Overview (AI-301DA)

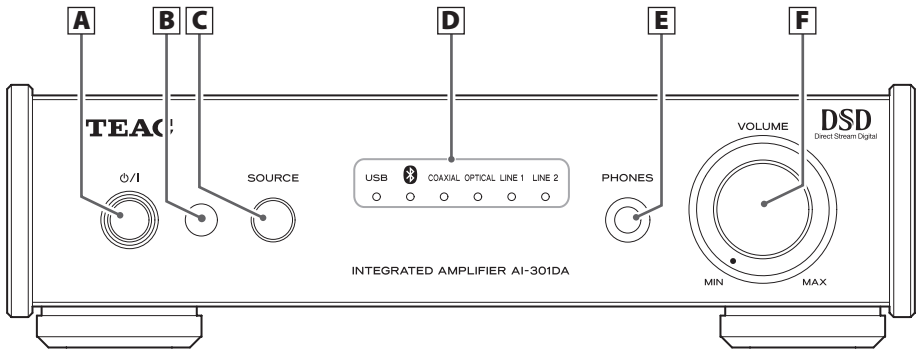

## **A** Standby/on (⏻) button

Press this button to turn the unit on and put it in standby. The blue indicator lights when the unit is turned on.

When this unit is in standby mode, it still consumes some power, which is why the term “standby” or “standby mode” is used instead of “off”.

## **B** Remote control sensor

Receives signals from the remote control. When operating the remote control, point it at this sensor.

## **C** SOURCE button

Each time this button is pressed, the source changes.

## **D** Input source indicators

The indicator for the source that is selected lights.

These indicators blink when the input signal is not a digital audio signal or is a digital audio signal in a format other than PCM or DSD (such as Dolby Digital, dts or AAC). (LINE 1 and LINE 2 indicators do not blink.)

## **E** PHONES jack

Connect a headphone's 6.5mm (1/4") stereo plug to this jack.

## **F** VOLUME knob

Use this knob to adjust the volume. To increase the volume, turn the knob clockwise. To decrease the volume, turn the knob counterclockwise.

# Speaker Connection

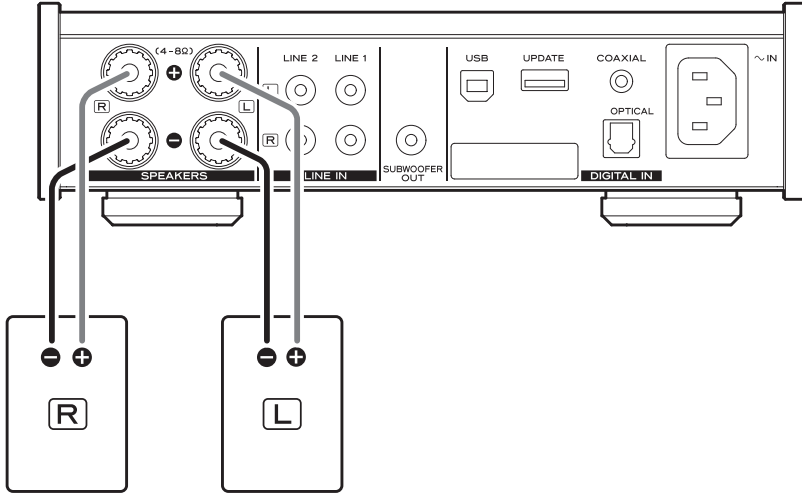

## PRECAUTIONS before connection

- Connect the power cord's plug to the wall outlet only after all other connections are complete.
- Read the instructions of each device that you intend to use with this unit.

## Caution

- Check the impedance of your speakers. Connect speakers with an impedance of between 4 ohms and 8 ohms.
- The red speaker terminals are positive (+) and the black speaker terminals are negative (-).
- Generally, the + wire of the speaker cable is marked to distinguish it from the - wire of the cable. Connect the marked wire to the red + terminal and the unmarked wire to the black - terminal.
- The metal portions of the two separate wires should not touch. If they touch an electrical short might occur. Shorted wires can create a fire hazard or cause equipment failure.
- Be sure to insert each plug securely. To prevent hum and noise, avoid bundling the cables together with the AC power cord or other cables.

## How to connect speakers

- 1 Turn the terminal cap counterclockwise to loosen it. The speaker terminal caps cannot be fully removed from the unit.**
- 2 Insert the wire into the terminal and turn the terminal cap clockwise to securely connect it:**

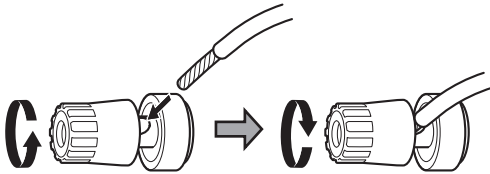

- Make sure none of the wire insulation is under the terminal and only the bare, stripped wire is touching the terminal.

- 3 Confirm that the cable is fastened securely by gently pulling the cable.**

## Connecting with banana plugs

You can also make connections using commercially-available banana plugs. First, connect the banana plugs to the speaker cables and then connect the plugs to the terminals.

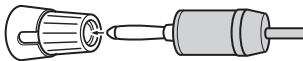

- Keep the caps tightened when in use.
- Carefully read the instructions for the banana plugs that you are using.

# Connections



**After all connections are complete, connect the power cord's plug to the AC wall outlet.**

- Read the instructions of each device that you intend to use with this unit.
- To avoid hum and noise, do not bundle the connection cords.
- Be sure to connect each plug securely.

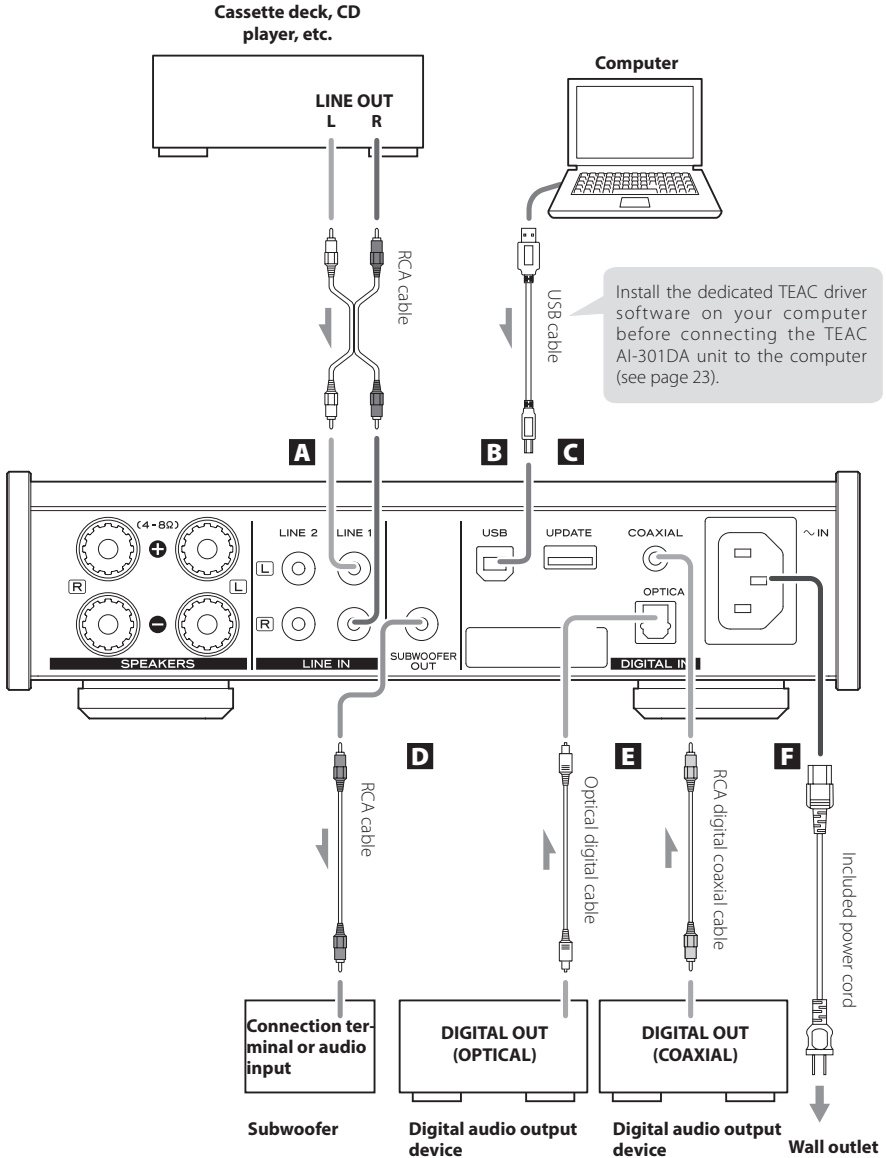

## **A** Analog audio input jacks (LINE 1, LINE 2)

Use these to input 2-channel analog audio signals. Connect an audio output device such as a cassette deck or CD player to these jacks using commercially-available RCA cables. Connect the R jack of this unit to the right (R) jack of the audio output device and the L jack of this unit to the left (L) jack of the audio output device.

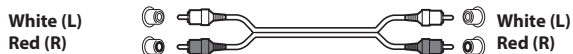

## **B** USB input port

Connect to the USB port of a computer to input digital audio from it. Use a commercially-available USB cable.

- Install the dedicated TEAC driver software on the computer before connecting the unit (see page 23).

## **C** Maintenance connector (UPDATE)

This connector is only for maintenance use. Unless directed by our service department, do not connect anything to it.

## **D** SUBWOOFER OUT jack

If you want to use a subwoofer, connect it to this terminal.

- The VOLUME knob on the front unit controls the output level.

## **E** DIGITAL IN audio input connectors (COAXIAL, OPTICAL)

Input digital audio. Connect to the digital audio output connectors of digital audio output devices.

COAXIAL: RCA digital coaxial cable

OPTICAL: Optical digital cable (TOS)

## **F** Power cord connector (~IN)

Connect the supplied power cord to the power cord receptacle.

After all other connections are complete, connect the power cord's plug to a wall outlet.



**Do not use any power cord other than the one included with this unit. Use of other power cords could result in fire or electric shock. Unplug the power cord when you are not going to use the unit for several weeks.**

# Remote Control Unit Overview

## **a** MUTE button

Press this button to mute the sound temporarily.  
To restore the sound, press it again.

## **b** Standby/on (⏻/⏻) button

Press this button to turn the unit on and put it in standby.

## **c** Input source selection buttons

Use these buttons to select the playback source.

## **d** VOLUME (-/+ ) buttons

Use these buttons to adjust the volume.

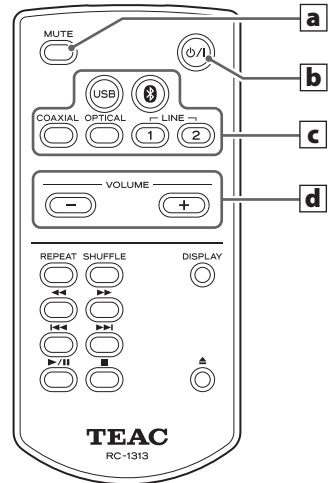

You can control both this AI-301DA and a PD-H01 using the RC-1313 remote control.  
Only the buttons used for the AI-301DA are explained in this document.



## Automatic power saving (APS) function

This unit has an automatic power saving function. The operation of this function depends on the automatic power saving (APS) setting and the selected input source.

### When automatic power saving (APS) is on

If there is no signal from the selected input source and no operation has occurred for about 30 minutes, the unit will enter standby mode.\* Operation of the main unit or the remote control will end standby mode.

### When automatic power saving (APS) is off

If the input source is USB, Bluetooth, COAXIAL or OPTICAL

If there is no signal from the selected input source and no operation has occurred for about 3 minutes, the unit will enter sleep mode.\*\* Signal input or operation of the main unit or the remote control will end sleep mode (automatic power on function).

If the input source is LINE 1 or LINE 2

Unit will never enter standby or sleep modes.

\*Power consumption in standby mode is 0.5 W or less.

\*\*Power consumption in sleep mode is about 1.2 W.

### Checking the automatic power saving setting

If automatic power saving is off, all the input indicators will light temporarily when the unit is turned on.

### Setting the automatic power saving function

When the unit is on, press and hold the  button for five seconds until all the input indicators light or turn off.

No indicators lit: APS on

All indicators lit: APS off

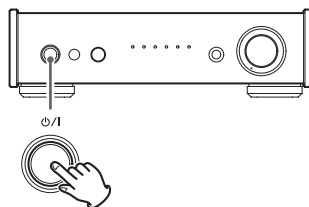

Press and hold

# Playback

- 1 Press the standby/on (⏻/⏻) button to turn the unit ON.**

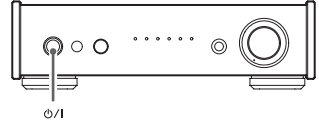

- 2 Press the SOURCE button repeatedly to select a source.**

Each time the SOURCE button is pressed, the source changes as follows:



The indicator lights for the selected source.

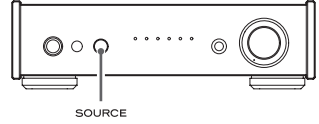

- The input source indicators blink when the input signal is a digital audio signal in a format other than PCM or DSD (such as Dolby Digital, dts or AAC). If this is the case, check to see if the connected digital audio output device has a "PCM" setting for the digital output format. Refer to the operation manual for that device to make this setting.
- When using this unit with a Windows computer, before setting this unit to USB and playing back audio files on the computer, you must install the dedicated driver on that computer (see page 23).

- 3 Start playback on the connected source device.**

Refer to the operation manual of the playback device that you are using.

- 4 Adjust the volume.**

Turn the VOLUME knob or use the VOLUME buttons on the remote control to adjust the volume to the appropriate level.

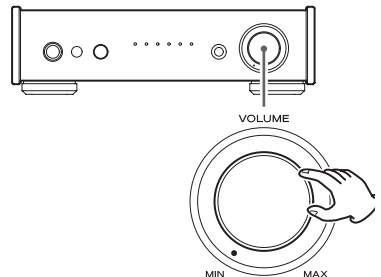

# Bluetooth (1)

## 1 Press the standby/on (⏻/I) button to turn the unit on.

- You can also use the remote control standby/on (⏻/I) button.

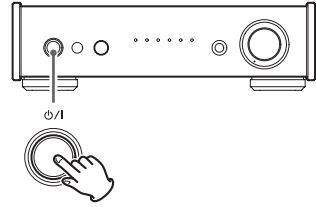

## 2 Press the SOURCE button one or more times to select Bluetooth (📶).

This sets the source to Bluetooth.

- The unit can pair and connect with other Bluetooth devices and its Bluetooth indicator blinks.
- The unit retains the same source mode even when in standby. So, this step can be skipped if the unit had already been in Bluetooth mode when it was put into standby.

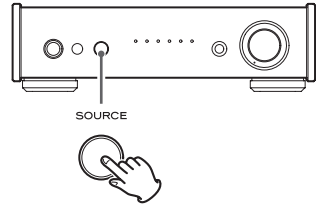

## 3 Pair or connect with another Bluetooth device.

### Pairing with another Bluetooth device

Pairing this unit with another Bluetooth device is necessary the first time you connect with that Bluetooth device.

To prepare this unit to pair, put it into Bluetooth mode and press the SOURCE button for at least 3 seconds. When this unit is ready to pair, its 📶 indicator flashes rapidly.

After preparing this unit to pair, conduct pairing using the other Bluetooth device.

If pairing has already been completed, follow the instructions in "Connecting with an already paired Bluetooth device" on page 20.

On the following page, examples of connecting smart phones as one type of Bluetooth device are given. For details, refer to the operation manual of the Bluetooth device you are using.

## Bluetooth (2)

### Connecting with an already paired Bluetooth device

When the input source of this unit is set to “Bluetooth” and the other Bluetooth device is on, the Bluetooth function will be active and they will connect automatically. If they do not connect automatically, however, you can connect them manually as shown in the following examples with smart phones.

- If a request for a passcode appears on the screen of the Bluetooth device, enter “0000” (four zeros).
- When this unit and the other Bluetooth device are connected, the Bluetooth indicator stops blinking and stays lit.
- When pairing or connecting with another Bluetooth device, they should be within a few meters of each other. If they are too far apart, pairing and connection afterwards might become impossible.
- If the Bluetooth indicator on this unit continues to blink for 10 minutes, it will automatically enter standby mode. To use the unit again, you must press the **⏻/I** button to turn it on.
- When Bluetooth input is selected for this unit, the Bluetooth device that was last connected to it will automatically be connected again. If you want to connect with a different Bluetooth device, conduct pairing with that device.

### NOTE

Regardless of the connection status of this unit and the other Bluetooth device, if the Bluetooth indicator continues blinking for a long time, restart both this unit and the other device and then reconnect them.

#### **4** Start playback on the other Bluetooth device.

- Confirm that the volume is turned up on the other Bluetooth device. If you do not turn up the volume on the playback device, no sound might be output from this unit.

#### **5** Turn the **VOLUME** knob to adjust the volume.

- You can also do this with the VOLUME buttons on the remote control.
- Depending on the connected Bluetooth device, you might not be able to adjust the volume. For details, refer to the operation manual of that Bluetooth device.

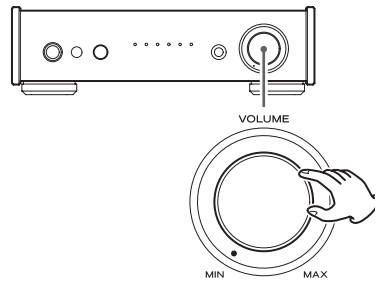

Continued on the next page →

### Selecting songs

#### Selecting the previous song

Press the ◀◀ button on the Bluetooth device.

- You can also use the ◀◀ button on the remote control.

#### Selecting the next song

Press the ▶▶ button on the Bluetooth device.

- You can also use the ▶▶ button on the remote control.

### Pausing playback

Press pause or a similar control on the Bluetooth device or press the play/pause (▶/||) button on the remote control.

### Muting playback

If you want to temporarily mute the volume of this unit, press the MUTE button on the remote control.

Press the MUTE button on the remote control again to return to the previous volume level.

### Putting the unit into standby mode.

Press the ⏻/I button on the main unit or the remote control to put this unit into standby mode before turning the other Bluetooth device off.

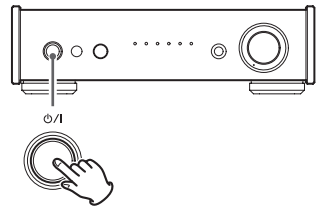

# Playing back music on a computer (1)

## Installing the driver on a computer

### When using Mac OS X

This unit can be used with the following Mac operating systems.

Mac OS X 10.6 (Snow Leopard)

(Mac OS X 10.6.4 or later)

OS X Lion 10.7

OS X Mountain Lion 10.8

OS X Mavericks 10.9

(As of March, 2014)

- This unit will run with the standard OS driver, so there is no need to install a special driver.

### When using Windows OS

#### Installing the driver on the computer

In order to play audio files stored on a Windows computer through this unit, you must install a dedicated driver on that computer beforehand. Download the dedicated driver from the TEAC Global Site:

**<http://teac-global.com/>**

This unit can be used with the following Windows operating systems.

Windows XP (32-bit)

Windows Vista (32/64-bit)

Windows 7 (32/64-bit)

Windows 8 (32/64-bit)

Windows 8.1 (32/64-bit)

Operation with other operating systems is not guaranteed.

### CAUTION

Install the dedicated driver software before connecting the computer to this unit using a USB cable.

If a computer is connected to this unit before the driver is installed, proper operation will not be possible. Moreover, after doing this, proper driver installation might not be possible. Furthermore, if using Windows XP, the computer might start operating noticeably slower and require restarting.

For instructions about driver installation procedures, please access the Downloads page from the TEAC Global site (<http://teac-global.com/>).

Depending on the combination of hardware and software, proper operation might not be possible even with the above operating systems.

Continued on the next page →

## Playing back music on a computer (2)

### About the transmission mode

This unit connects using high-speed asynchronous mode. Transmittable PCM sampling frequencies are 44.1 kHz, 48 kHz, 88.2 kHz, 96 kHz, 176.4 kHz and 192 kHz. 2.8 MHz and 5.6 MHz DSD are also supported.

When properly connected, you will be able to select "TEAC USB AUDIO DEVICE" as an audio output from the computer.

In asynchronous mode, the audio data sent from the computer is processed using this unit's clock, reducing data transmission jitter.

### Downloading the TEAC HR Audio Player application

If you need, you can download our free TEAC HR Audio Player application, which supports DSD file playback, from the TEAC Global Site (both Mac and Windows versions available).

<http://teac-global.com/>

### Playing back audio files from a computer

#### 1 Connect this unit to the computer using a USB cable.

- To use a Windows computer, you must install the dedicated driver beforehand (see page 23).
- Use a cable with a connector that matches that of this unit.

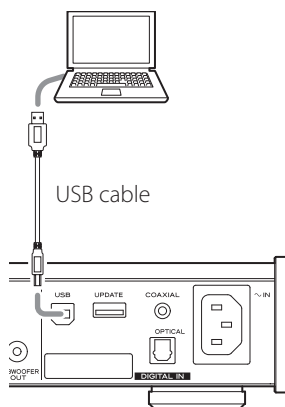



## 2 Turn the computer on.

- Confirm that the computer has started up correctly.

## 3 Press the standby/on (⏻/⏻) button to turn this unit on.

## 4 Press the SOURCE button repeatedly to select “USB”.

## 5 Start playback of an audio file on the computer.

If you can adjust the volume from the computer, set it to its maximum level and use this unit's VOLUME knob to adjust the level for the best audio quality.

- If you are using the TEAC HR Audio Player Application, the volume cannot be adjusted from the computer.

Turn this unit's VOLUME knob to MIN before starting playback. Then, gradually turn it up.

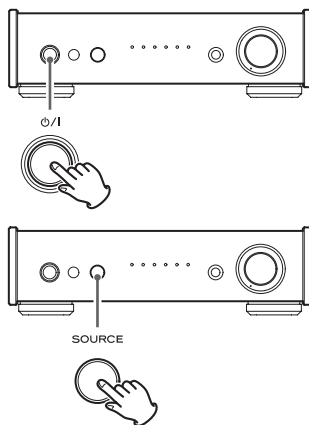

- The computer and this unit cannot control each other.

- Do not do any of the following when playing back an audio file via USB. Doing so could cause the computer to malfunction. Always quit the music playback software before doing any of the following.

- Disconnect the USB cable
- Turn this unit off
- Change the current input selection

- When playing back an audio file via USB, computer operation sounds will also be output. If you do not want these sounds to be output, make appropriate settings on the computer to turn them off.

- If you connect this unit with the computer or you set this unit's input to “USB” after starting music playback software, music files might not play back properly. If this occurs, restart the music playback software or restart the computer.

# Troubleshooting

If you experience any problems with the unit, please take a moment to read this page before seeking repair. If you still have a problem, contact the retailer from which you purchased the product.

|                |   |  |
|----------------|---|--|
| <b>General</b> | <b>No power.</b>                                  | <p>Check the connection to the AC power source. If the AC source is a switched outlet, confirm that the switch is turned on.</p> <p>Confirm that power is supplied to the AC outlet by plugging in another device such as a lamp or a fan.</p>   |
|                | <b>This unit is not recognized by a computer.</b> | <p>This unit can be connected by USB and used with a computer running one of the following operating systems.</p> <p>Microsoft Windows</p> <ul style="list-style-type: none"><li>Windows XP (32-bit), Windows Vista, Windows 7, Windows 8, Windows 8.1</li><li>● When using a Windows computer, a dedicated driver must be installed (see page 23).</li></ul> <p>Mac OS X</p> <ul style="list-style-type: none"><li>Mac OS X 10.6.4 or later (Snow Leopard)</li><li>OS X Lion 10.7</li><li>OS X Mountain Lion 10.8</li><li>OS X Mavericks 10.9</li></ul> <p>Use with a computer running a different operating system cannot be guaranteed.</p> |
|                | <b>Noise occurs.</b>                              | <p>Starting other applications during playback of a music file may interrupt playback or cause noise. Do not start other applications during playback.</p>   |
|                | <b>Music files cannot be played.</b>              | <p>Connect this unit to the computer, and set this unit's input to "USB" before launching music playback software.</p> <p>If you connect this unit to the computer or set its input to "USB" after launching music playback software, music files might not play back properly.</p>  |

Since this unit uses a microcontroller, external noise and other interference can cause the unit to malfunction. If this occurs, unplug the power cord, wait for a while, and then turn the power back on to restart operations.

# Specifications

## Amplifier Section

Maximum power output

20 W + 20 W (JEITA 10%, 1 kHz, 8 Ω)

40 W + 40 W (JEITA 10%, 1 kHz, 4 Ω)

Rated power output

15 W + 15 W (JEITA 1%, 1 kHz, 8 Ω)

28 W + 28 W (JEITA 1%, 1 kHz, 4 Ω)

Total Harmonic Distortion . . .0.01% (1 kHz, 8 Ω, 1W)

Signal-to-noise ratio

LINE IN 100 dB (IHF-A/LPF 20kHz 1kHz 2V input)

Frequency Response . . . .2 Hz – 100 kHz (–5 dB)

## Digital audio input

Coaxial digital jack (75Ω) × 1 . . . . .0.5 Vp-p

Optical digital connector × 1

– 24.0 to – 14.5 dBm peak

USB port (type B) connector . . . . .USB 2.0

Supported sampling frequencies (PCM)

32/44.1/48/88.2/96/176.4/192 kHz

(96kHz maximum when using optical digital input)

Supported bit lengths . . . . . 16/24 bits

Supported sampling frequencies (DSD)

2.8/5.6 MHz

(only when connected by USB)

## Bluetooth

Bluetooth version. . . . . V2.1+EDR

Output . . . . . Class 2

Supported profiles. . . . . A2DP, AVRCP

## Headphones output

Rated output . . 100 mW~100 mW (32 Ω, 1 kHz)

Total harmonic distortion . . . . .0.005%

## General

Power supply

Model for Europe. . . . .AC 230 V, 50 Hz

Model for USA/Canada . . . . .AC 120 V, 60 Hz

Power consumption . . . . . 38 W

External dimensions (W × H × D)

215 × 61 × 254 mm

(8 3/8" × 2 3/8" × 10")

(including protrusions)

Weight . . . . .2.1 kg (4 5/8 lb)

Operating temperature . . . . .+5°C to +35°C

Operating humidity . . . . . 5% to 85%  
(no condensation)

Storage temperature . . . . .–20°C to +55°C

## Accessories

Power cord × 1

Remote control unit (RC-1313) × 1

Batteries for remote control (AAA) × 2

Owner's manual (this document) × 1

- Design and specifications are subject to change without notice.
- Weight and dimensions are approximate.
- Illustrations may differ slightly from production models.

# INSTRUCTIONS DE SÉCURITÉ IMPORTANTES



## Précautions concernant les piles

Un mauvais emploi des piles peut entraîner leur rupture ou leur fuite, avec pour conséquence un incendie, des blessures ou la salissure des objets proches. Veuillez lire et suivre attentivement les précautions suivantes.

- Veillez à insérer les piles avec leurs pôles positif (+) et négatif (-) correctement orientés.
- Utilisez des piles du même type. N'utilisez jamais des types de pile différents ensemble.
- Si la télécommande doit rester inutilisée durant une période prolongée (plus d'un mois), retirez ses piles pour éviter qu'elles ne coulent.
- Si les piles coulent, essuyez le liquide dans le compartiment des piles et remplacez les piles par des neuves.
- N'utilisez pas de piles d'un type autre que celui spécifié. Ne mélangez pas des piles neuves avec des anciennes et n'utilisez pas ensemble des types de pile différents.
- Ne chauffez pas et ne démontez pas les piles. Ne jetez jamais les piles dans un feu ou dans de l'eau.
- Ne conservez et ne transportez pas les piles avec d'autres objets métalliques. Les piles pourraient entrer en court-circuit, couler ou exploser.
- Ne rechargez jamais une batterie sans avoir vérifié qu'elle peut l'être.

La plaque signalétique se trouve sous l'unité comme représenté ci-dessous.

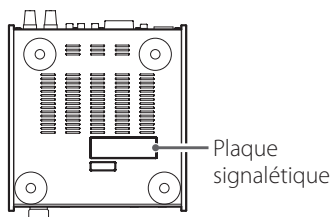

- N'exposez pas cet appareil aux gouttes ni aux éclaboussures.
- Ne placez pas d'objet rempli de liquide sur l'appareil, comme par exemple un vase.
- N'installez pas cet appareil dans un espace confiné comme une bibliothèque ou un meuble similaire.
- L'appareil tire un courant nominal de veille de la prise secteur quand son interrupteur POWER ou STANDBY/ON n'est pas en position ON.
- L'appareil doit être placé suffisamment près de la prise de courant pour que vous puissiez à tout moment atteindre facilement la fiche du cordon d'alimentation
- La fiche secteur est utilisée comme dispositif de déconnexion et doit donc toujours rester disponible.
- Les produits ayant une construction de Classe **I** sont équipés d'un cordon d'alimentation avec une fiche de terre. Le cordon d'un tel produit doit être branché dans une prise secteur avec terre de sécurité.
- Si le produit utilise des batteries (y compris un pack d'accus ou des piles), elles ne doivent pas être exposées au soleil, au feu ou à une chaleur excessive.
- **PRÉCAUTION** pour les produits qui utilisent des batteries remplaçables au lithium : remplacer une batterie par un modèle incorrect entraîne un risque d'explosion. Remplacez-les uniquement par un type identique ou équivalent.
- Des précautions doivent être prises en cas d'utilisation d'écouteurs ou d'un casque avec le produit car une pression sonore excessive (volume trop fort) dans les écouteurs ou dans le casque peut causer une perte auditive.

## Pour les consommateurs européens

### Mise au rebut des équipements électriques et électroniques

- Tout équipement électrique et électronique doit être traité séparément de la collecte municipale d'ordures ménagères dans des points de collecte désignés par le gouvernement ou les autorités locales.
- En vous débarrassant correctement des équipements électriques et électroniques, vous contribuerez à la sauvegarde de précieuses ressources et à la prévention de potentiels effets négatifs sur la santé humaine et l'environnement.
- Le traitement incorrect des déchets d'équipements électriques et électroniques peut avoir des effets graves sur l'environnement et la santé humaine en raison de la présence de substances dangereuses dans les équipements.
- Le symbole de déchets d'équipements électriques et électroniques (DEEE), qui représente une poubelle à roulettes barrée d'une croix, indique que l'équipement électrique et électronique doit être collecté et traité séparément des déchets ménagers.
- Des systèmes de retour et de collecte sont disponibles pour l'utilisateur final. Pour des informations plus détaillées sur la mise au rebut des vieux équipements électriques et électroniques, veuillez contacter votre mairie, le service d'ordures ménagères ou le magasin dans lequel vous avez acquis l'équipement.



### Mise au rebut des piles et/ou accumulateurs

- Les piles et/ou accumulateurs hors d'usage doivent être traités séparément de la collecte municipale d'ordures ménagères dans des points de collecte désignés par le gouvernement ou les autorités locales.
- En vous débarrassant correctement des piles et/ou accumulateurs hors d'usage, vous contribuerez à la sauvegarde de précieuses ressources et à la prévention de potentiels effets négatifs sur la santé humaine et l'environnement.
- Le traitement incorrect des piles et/ou accumulateurs hors d'usage peut avoir des effets graves sur l'environnement et la santé humaine car ils contiennent des substances dangereuses.
- Le symbole de déchets d'équipements électriques et électroniques (DEEE), qui représente une poubelle à roulettes barrée d'une croix, indique que les piles et/ou accumulateurs doivent être collectés et traités séparément des déchets ménagers.  
Si une pile ou un accumulateur contient plus que les valeurs spécifiées de plomb (Pb), **Pb, Hg, Cd** mercure (Hg) et/ou cadmium (Cd) telles que définies dans la directive sur les batteries (2006/66/EC), alors les symboles chimiques de ces éléments seront indiqués sous le symbole de poubelle sur roues barrée d'une croix.
- Des systèmes de retour et de collecte sont disponibles pour l'utilisateur final. Pour des informations plus détaillées sur la mise au rebut des piles et/ou accumulateurs, veuillez contacter votre mairie, le service d'ordures ménagères ou le magasin dans lequel vous les avez achetés.



## DÉCLARATION DE CONFORMITÉ

Nous, TEAC AUDIO EUROPE, Liegnitzer Straße 6, 82194 Gröbenzell, Allemagne, déclarons sous notre propre responsabilité que le produit TEAC décrit dans ce mode d'emploi est conforme aux normes techniques lui correspondant.



# Précautions pour les équipements sans fil

## Conformité de l'émetteur radio et brouillage

### Modèle pour le Canada

Ce dispositif est conforme à la norme CNR-210 d'Industrie Canada applicable aux appareils radio exempts de licence. Son fonctionnement est sujet aux deux conditions suivantes :

- 1 Le dispositif ne doit pas produire de brouillage préjudiciable, et
- 2 Ce dispositif doit accepter tout brouillage reçu, y compris un brouillage susceptible de provoquer un fonctionnement indésirable.

Étiquetage d'autorisation

IC : 1559C-AI301DA

Conformité de brouillage

CET APPAREIL NUMÉRIQUE DE LA CLASSE B EST CONFORME À LA NORME NMB-003 DU CANADA.

### Modèle pour l'EEE

#### (Espace Économique Européen)

Cet équipement est conforme aux normes harmonisées de la Directive 1999/5/CE (R&TTE).

Étiquetage de conformité

Marquage CE :



#### ATTENTION

Les changements ou modifications non expressément approuvés par la partie responsable de la conformité peuvent invalider le droit de l'utilisateur à faire fonctionner l'équipement.

#### ATTENTION

L'autorisation des dispositifs sans fil varie avec les pays ou régions. Veuillez n'utiliser cet appareil que dans le pays où il a été acheté.

- Selon le pays, des restrictions d'usage de la technologie sans fil Bluetooth peuvent exister.

Vérifiez avant utilisation les lois et réglementations en vigueur dans le pays ou la région dans lequel vous voulez employer l'unité.

#### Exigences pour l'exposition aux rayonnements

Cet équipement est conforme à la réglementation reconnue internationalement en matière d'exposition humaine aux ondes radio générées par l'émetteur.

## **Déclaration de conformité**

### **Modèle pour le Canada**

Cet équipement est conforme avec les limites d'exposition aux radiofréquences établies pour un environnement non contrôlé par le CNR-102 de l'IC.

### **Modèle pour l'EEE (Espace Économique Européen)**

Cet équipement est conforme à la norme EN.62311 : Évaluation des équipements électroniques et électriques en relation avec les restrictions d'exposition humaine aux champs électromagnétiques ; la norme harmonisée de la Directive 1999/5/CE.

## Notes pour la technologie sans fil Bluetooth®

Si vous utilisez cette unité avec un téléphone mobile ou d'autres dispositifs à technologie sans fil Bluetooth, ils ne doivent pas être éloignés l'un de l'autre de plus de 10 m. Toutefois, selon les conditions d'utilisation, la distance effective de transmission peut être réduite.

La communication sans fil ne peut pas être garantie pour tous les appareils à technologie sans fil Bluetooth.

Pour déterminer la compatibilité entre cette unité et un autre appareil à technologie sans fil Bluetooth, reportez-vous au mode d'emploi de cet appareil ou contactez le magasin dans lequel vous l'avez acheté.

## Contenu de l'emballage

Si un des articles suivants manque ou est endommagé, contactez votre revendeur (coordonnées au dos de la couverture).

### Cordon d'alimentation x 1

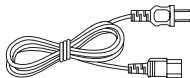

### Télécommande (RC-1313) x 1

### Piles pour télécommande (AAA) x 2

### Mode d'emploi (ce document) x 1

- Voir page 77 pour des informations sur la garantie.

## Utilisation du site mondial TEAC

Vous pouvez télécharger les pilotes dédiés nécessaires à cette unité depuis le site mondial TEAC : <http://teac-global.com/>

- 1) Allez sur le site mondial TEAC.
- 2) Dans la section TEAC Downloads (téléchargements TEAC), cliquez sur la langue souhaitée afin d'ouvrir la page de téléchargement du site web pour cette langue.

### NOTE

Si la langue désirée n'apparaît pas, cliquez sur Other Languages (autres langues).

- 3) Cliquez sur le nom du produit dans la section « Products » (produits) pour les utilisateurs en Europe ou « Search by Model Name » (Recherche par nom de modèle) pour les utilisateurs en Amérique du Nord ou dans les zones autres que celles mentionnées ci-dessus afin d'ouvrir la page Downloads (téléchargements) pour ce produit.
- 4) Sélectionnez et téléchargez les pilotes dédiés qui sont nécessaires.



## ATTENTION

### Emplacement de l'unité

- Ne posez rien sur l'unité.
- Évitez d'exposer l'unité directement au soleil et de la placer près d'une quelconque source de chaleur telle qu'un radiateur, une bouche de chauffage, une cheminée ou un amplificateur. Évitez aussi les endroits sujets aux vibrations ou exposés à une poussière excessive, au froid et à l'humidité.
- Placez l'unité sur une surface stable près du système audio que vous allez utiliser avec elle.
- Il est possible que l'unité chauffe durant l'utilisation, laissez donc toujours un espace suffisant autour d'elle pour sa ventilation. Quand vous installez cette unité, laissez un peu d'espace (au moins 5 cm) entre elle et les murs et d'autres appareils afin de permettre une bonne dissipation thermique. Si vous la placez par exemple dans un rack, laissez au moins 5 cm de libre au-dessus de l'unité et 10 cm derrière elle. Ne pas laisser ces espaces peut entraîner une montée de température ayant pour résultat un incendie.
- Vous pouvez empiler cette unité avec un UD-301 ou d'autres unités de la gamme H01. Toutefois, si la chaleur déclenche le circuit de protection et que le son se coupe brutalement, placez cette unité sur le dessus et à distance suffisante des murs et autres appareils afin d'améliorer la dissipation thermique.
- Ne déplacez pas l'unité durant l'utilisation.
- La tension d'alimentation de l'unité doit correspondre à la tension imprimée sur son panneau arrière. Si vous avez des doutes à ce sujet, consultez un électricien.
- N'ouvrez pas le boîtier de l'unité car cela peut endommager le circuit ou causer un choc électrique. Si un objet étranger pénètre dans l'unité, consultez votre revendeur.
- Quand vous débranchez le cordon

d'alimentation de la prise secteur, tirez toujours sur la prise, jamais sur le cordon.

- Si on allume un téléviseur alors que cette unité est en service, des parasites peuvent apparaître sur l'écran du téléviseur en fonction de la fréquence de la télédiffusion. Ce n'est pas un mauvais fonctionnement de l'unité ni du téléviseur. Si cela se produit, mettez l'unité en veille.

### Maintenance

Si la surface de l'unité est sale, essuyez-la avec un chiffon sec et doux. Si la surface de l'unité est très sale, humidifiez légèrement un chiffon doux avec un détergent neutre dilué et essorez-le bien pour éliminer tout liquide excessif avant de vous en servir pour nettoyer l'unité.



### **Par sécurité, débranchez le cordon d'alimentation de la prise secteur avant tout nettoyage.**

- Ne vaporisez jamais du liquide directement sur l'unité.
- N'utilisez pas de diluant ni d'alcool car ils peuvent endommager la surface de l'unité.
- Évitez un contact prolongé de l'unité avec des matériaux caoutchouteux ou plastiques car ceux-ci peuvent endommager le boîtier.

# Télécommande

La télécommande fournie permet la commande à distance de cette unité.

Pointez la télécommande vers le capteur correspondant de l'unité principale à 5 mètres au maximum de cette dernière.

- La commande à distance peut être impossible s'il y a des obstacles entre l'unité et la télécommande.
- Si le soleil ou une forte source de lumière artificielle donne sur le capteur de télécommande, cette dernière peut ne pas fonctionner. Si c'est le cas, déplacez cette unité ailleurs.
- Si la télécommande est employée à proximité d'autres appareils générant des rayons infrarouges, ou si une autre télécommande utilisant des rayons infrarouges est utilisée près de l'unité, cette dernière peut ne pas bien fonctionner. En outre, l'autre appareil peut aussi mal fonctionner.

## Mise en place des piles

- 1 Retirez le couvercle du compartiment des piles.**

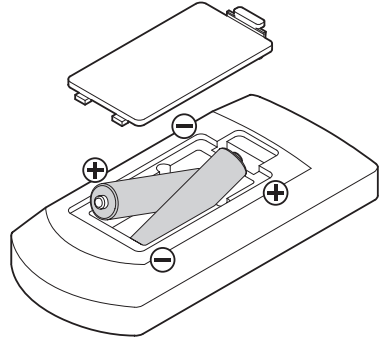

- 2 Insérez deux piles AAA (R03, UM-4). Assurez-vous que les piles sont insérées avec leurs extrémités plus + et moins - correctement orientées.**

- 3 Refermez le compartiment.**

## Remplacement des piles

Si la portée de la télécommande se réduit, c'est que les piles sont déchargées. Dans ce cas, remplacez les deux piles par des neuves.

Pour des informations détaillées sur la collecte des piles, veuillez contacter votre mairie, votre service d'ordures ménagères ou le point de vente dans lequel vous les avez achetées.

## Présentation de la face avant (AI-301DA)

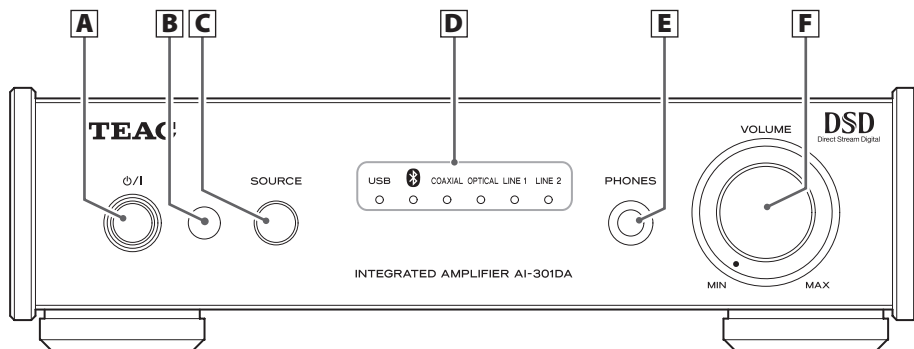

### A Interrupteur Veille/Marche (⏻/⏻)

Appuyez sur cette touche pour mettre l'unité en marche ou en veille (Standby). Le voyant bleu s'allume quand l'unité est en marche.

Quand cette unité est en mode de veille, elle consomme toujours de l'énergie, c'est la raison pour laquelle le terme de « Standby » ou « mode de veille » est utilisé au lieu de « éteinte » ou « off ».

### B Capteur de télécommande

Reçoit les signaux de la télécommande. Pour utiliser la télécommande, pointez-la vers ce capteur.

### C Touche SOURCE

Chaque fois que l'on appuie sur cette touche, la source change.

### D Indicateurs de source d'entrée

Le voyant de la source sélectionnée est allumé.

Ces voyants clignotent lorsque le signal d'entrée n'est pas un signal audio numérique ou est un signal audio numérique d'un format autre que PCM ou DSD (tel que Dolby Digital, dts ou AAC). (Les voyants LINE 1 et LINE 2 ne clignotent pas.)

### E Prise casque (PHONES)

Branchez la fiche jack 6,35 mm stéréo d'un casque à cette prise.

### F Bouton VOLUME

Utilisez ce bouton pour régler le volume. Pour augmenter le volume, tournez le bouton dans le sens horaire. Pour baisser le volume, tournez le bouton dans le sens anti-horaire.

# Raccordement des enceintes

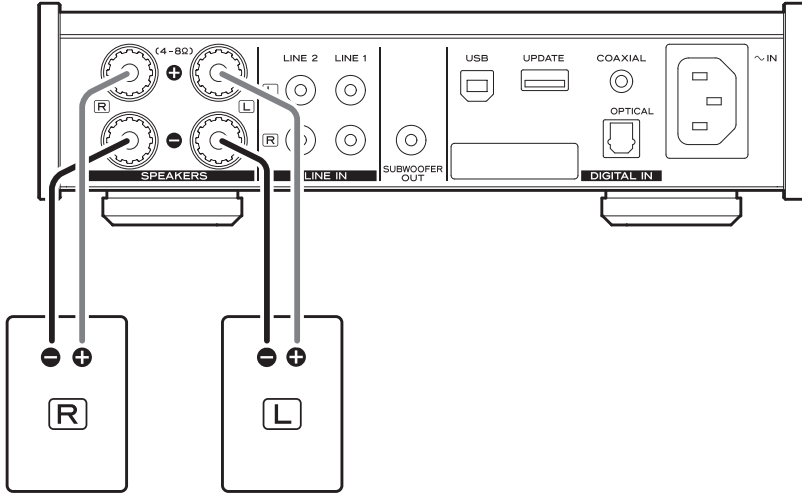

## PRÉCAUTIONS avant connexion

- Branchez la fiche du cordon d'alimentation à la prise secteur uniquement après que toutes les autres connexions aient été faites.
- Lisez les modes d'emploi de tous les éléments que vous comptez employer avec cette unité.

## Attention

- Vérifiez l'impédance de vos enceintes. Branchez des enceintes ayant une impédance comprise entre 4 ohms et 8 ohms.
- Les borniers d'enceinte rouges sont les borniers + (plus) et les noirs les borniers - (moins).
- Généralement, le conducteur + du câble d'enceinte est marqué pour le distinguer du conducteur - du câble. Branchez le conducteur marqué au bornier rouge +, et le conducteur non marqué au bornier noir -.
- Les parties métalliques des deux conducteurs ne doivent pas se toucher. Si elles se touchent, un court-circuit électrique peut se produire. Des fils en court-circuit peuvent créer un risque d'incendie ou entraîner une panne de votre équipement.
- Assurez-vous que chaque fiche est bien enfoncée. Pour éviter tout ronflement ou bruit parasite, ne regroupez pas les câbles avec le cordon d'alimentation secteur ou d'autres câbles.

## Comment brancher les enceintes

- 1 Dévissez le capuchon du bornier en le tournant dans le sens anti-horaire. Il n'est pas possible de retirer complètement les capuchons de bornier.**
- 2 Insérez le fil dans le bornier et revissez le capuchon en le tournant dans le sens horaire afin que le fil soit bien branché :**

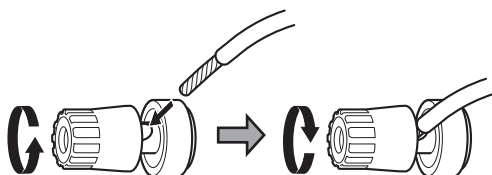

- Assurez-vous qu'aucune partie de l'isolant n'est insérée dans le bornier, et que seul le fil dénudé touche le bornier.

- 3 Vérifiez que le câble est solidement fixé en tirant doucement sur le câble.**

## Connexion par fiches bananes

Vous pouvez également faire des connexions au moyen de fiches bananes disponibles dans le commerce. D'abord, montez les fiches bananes sur les câbles d'enceinte, puis connectez les fiches aux borniers.

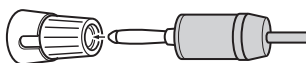

- Maintenez les capuchons vissés pendant l'utilisation.
- Lisez attentivement les instructions concernant les fiches bananes que vous utilisez.

## Avertissement pour le modèle européen

Conformément aux réglementations de sécurité européennes, il n'est pas possible de brancher des fiches bananes dans les borniers d'enceinte des modèles européens. Les orifices dans lesquels s'insèrent les fiches bananes ont été occultés par des capuchons noirs. Branchez les enceintes au moyen de fils dénudés ou de cosses à fourche. Si un capuchon noir sort d'un bornier, remettez-le en place.

# Connexions

**⚠ Une fois tous les branchements faits, raccordez la fiche du cordon d'alimentation à une prise secteur.**

- Lisez les modes d'emploi de tous les appareils que vous comptez employer avec cette unité.
- Pour éviter tout ronflement ou bruit parasite, ne regroupez pas les câbles de connexion.
- Assurez-vous que chaque fiche est bien enfoncée.

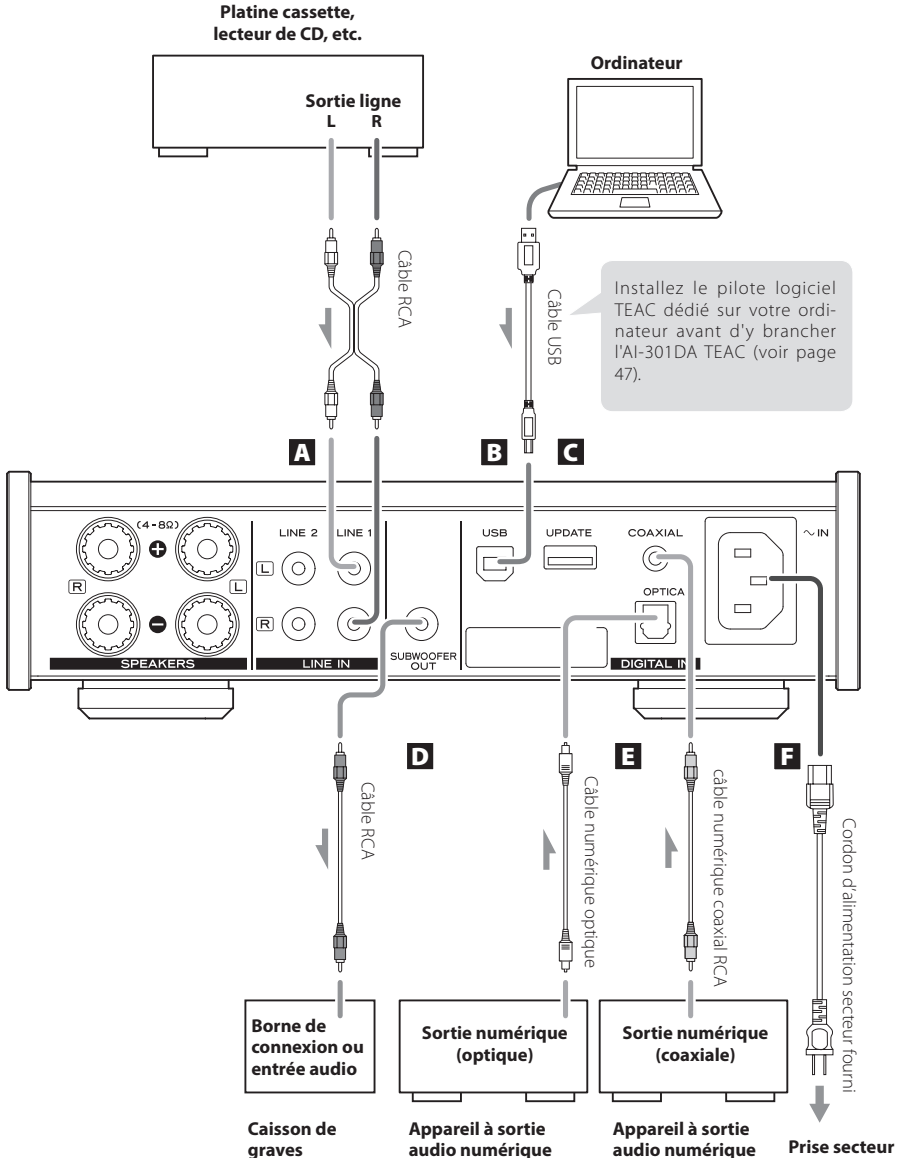

## A Prises d'entrée audio analogique (LINE 1, LINE 2)

Servent à recevoir les signaux audio analogiques à 2 canaux. À l'aide de câbles RCA du commerce, branchez-y un appareil à sortie audio tel qu'un lecteur de cassette ou de CD.

Reliez la prise R de cette unité à la prise droite (R) de la source audio et la prise L de cette unité à la prise gauche (L) de la source audio.

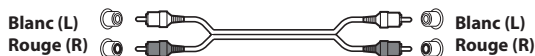

## B Port d'entrée USB

Raccordez-le au port USB d'un ordinateur pour recevoir de l'audio numérique de ce dernier. Utilisez un câble USB du commerce.

- Installez le pilote logiciel TEAC dédié sur l'ordinateur avant de brancher l'unité (voir page 47).

## C Connecteur de maintenance (UPDATE)

Ce connecteur sert uniquement à la maintenance. À moins d'y être invité par notre service après-vente, n'y branchez rien.

## D Prise SUBWOOFER OUT

Si vous voulez utiliser un caisson de graves, branchez-le à cette prise.

- Le bouton VOLUME de la face avant contrôle le niveau de sortie.

## E Prises d'entrée audio numérique DIGITAL IN (COAXIAL, OPTICAL)

Reçoivent l'audio numérique. Raccordez-les aux prises de sortie audio numérique d'appareils à sortie audio numérique.

COAXIAL : câble numérique coaxial RCA

OPTICAL : câble numérique optique (TOS)

## F Connecteur de cordon d'alimentation (~IN)

Branchez le cordon d'alimentation fourni à son embase.

Une fois tous les autres branchements terminés, raccordez la fiche du cordon d'alimentation à une prise secteur.



**N'utilisez aucun cordon d'alimentation autre que celui fourni avec cette unité. L'utilisation d'autres cordons d'alimentation peut entraîner un incendie ou un choc électrique. Débranchez le cordon d'alimentation en cas de non utilisation de l'unité pendant plusieurs semaines.**

# Présentation de la télécommande

## **a** Touche MUTE

Appuyez sur cette touche pour couper temporairement le son.

Pour rétablir le son, appuyez de nouveau sur cette touche.

## **b** Touche Veille/Marche (⏻/⏻)

Appuyez sur cette touche pour mettre l'unité en marche ou en veille (Standby).

## **c** Touches de sélection de source d'entrée

Utilisez ces touches pour sélectionner la source lue.

## **d** Touches VOLUME (-/+)

Utilisez ces touches pour régler le volume.

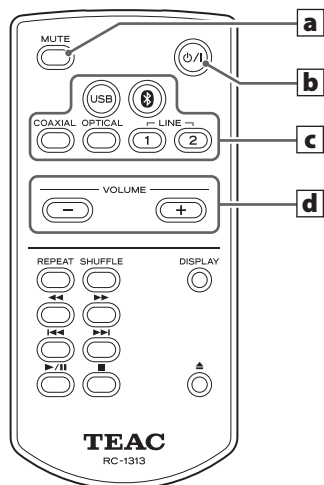

Avec la télécommande RC-1313, vous pouvez contrôler à la fois cet AI-301DA et un PD-H01. Seules les touches servant à l'AI-301DA sont expliquées dans ce document.



# Fonction d'économie automatique d'énergie

Cette unité a une fonction d'économie automatique d'énergie. Cette dernière agit différemment selon son réglage et la source d'entrée sélectionnée.

## Si l'économie automatique d'énergie est activée

L'unité passe automatiquement en mode de veille\* après environ 30 minutes sans signal de la source d'entrée sélectionnée ni action. Toute action sur l'unité ou sur sa télécommande met fin au mode de veille.

## Si l'économie automatique d'énergie est désactivée

Si la source d'entrée est USB, Bluetooth, coaxiale ou optique

L'unité passe automatiquement en mode de sommeil\*\* après environ 3 minutes sans signal de la source d'entrée sélectionnée ni action. L'entrée de signal ou une action sur l'unité ou sur sa télécommande met fin au mode de sommeil (fonction de mise en marche automatique).

Si la source d'entrée est LINE 1 ou LINE 2

L'unité ne passe jamais en veille ni en sommeil.

\*La consommation électrique en mode de veille est de 0,5 W ou moins.

\*\*La consommation électrique en mode de sommeil est d'environ 1,2 W.

## Vérification du réglage d'économie automatique d'énergie

Si la fonction d'économie automatique d'énergie est désactivée, tous les indicateurs d'entrée s'allument temporairement lorsque l'unité est mise en marche.

## Réglage de la fonction d'économie automatique d'énergie

Avec l'unité en marche, maintenez la touche /I pressée pendant cinq secondes jusqu'à ce que tous les indicateurs d'entrée s'allument ou s'éteignent.

Aucun voyant allumé : fonction d'économie automatique d'énergie activée

Tous les voyants allumés : fonction d'économie automatique d'énergie désactivée

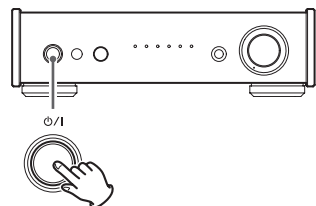

**Appuyez et maintenez**

# Lecture

- 1 Appuyez sur la touche Veille/Marche (⏻/⏻) pour mettre l'unité en marche.**

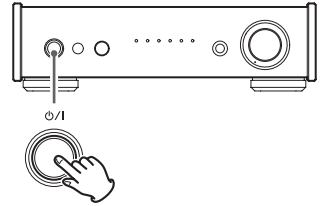

- 2 Appuyez plusieurs fois sur la touche SOURCE afin de sélectionner une source.**

Chaque fois que vous appuyez sur la touche SOURCE, la source change comme suit :



Le voyant de la source sélectionnée s'allume.

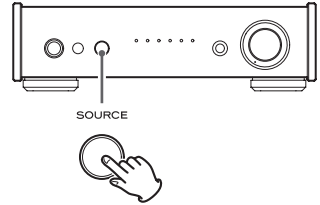

- Les indicateurs de source d'entrée clignotent lorsque le signal d'entrée est un signal audio numérique d'un format autre que PCM ou DSD (tel que Dolby Digital, dts ou AAC). Si c'est le cas, vérifiez que l'appareil à sortie audio numérique connecté a un réglage « PCM » pour le format de sortie numérique. Reportez-vous au mode d'emploi de cet appareil pour effectuer ce réglage.
- Si vous utilisez cet appareil avec un ordinateur sous Windows, avant de régler cette unité sur USB et de lire des fichiers audio sur l'ordinateur, vous devez installer le pilote dédié sur cet ordinateur (voir page 47).

- 3 Lancez la lecture sur l'appareil source connecté.**

Reportez-vous au mode d'emploi du lecteur que vous utilisez.

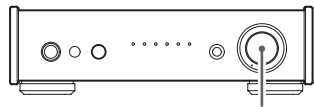

- 4 Réglez le volume.**

Tournez le bouton VOLUME ou utilisez les touches VOLUME de la télécommande pour régler le volume au niveau approprié.

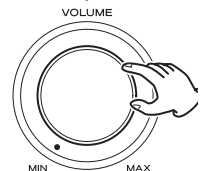

# Bluetooth (1)

## 1 Appuyez sur la touche Veille/Marche (⏻/⏻) pour mettre l'unité en marche.

- Vous pouvez aussi utiliser la touche Veille/Marche (⏻/⏻) de la télécommande.

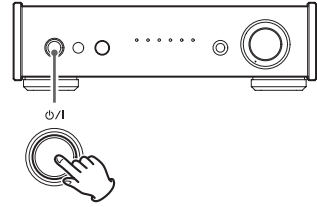

## 2 Appuyez une fois ou plus sur la touche SOURCE pour sélectionner Bluetooth (📶).

Cela règle la source sur Bluetooth.

- L'unité peut s'appairer et se connecter avec d'autres appareils Bluetooth et son voyant Bluetooth clignote.
- L'unité conserve son choix de source même en veille. Donc cette étape peut être ignorée si l'unité était déjà en mode Bluetooth avant de passer en veille.

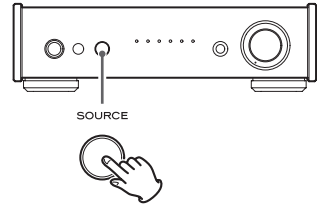

## 3 Appairer ou connecter un autre appareil Bluetooth.

### Appairage avec un autre appareil Bluetooth

Appairer cette unité avec un autre appareil Bluetooth est nécessaire la première fois que vous vous connectez à cet appareil Bluetooth.

Pour préparer cette unité à l'appairage, mettez-la en mode Bluetooth et appuyez sur la touche SOURCE pendant au moins 3 secondes. Quand cette unité est prête à être appairée, son voyant 📶 clignote rapidement.

Après avoir préparé cette unité à l'appairage, effectuez l'appairage à l'aide de l'autre appareil Bluetooth.

Si l'appairage a déjà été fait, suivez les instructions de la section « Connexion avec un appareil Bluetooth déjà appairé » en page 44

En page suivante, vous trouverez des exemples de connexion avec un smartphone comme type d'appareil Bluetooth. Pour des détails, voir le mode d'emploi de l'appareil Bluetooth que vous utilisez.

### Connexion avec un appareil Bluetooth déjà appairé

Quand la source d'entrée de cette unité est réglée sur « Bluetooth » et que l'autre appareil Bluetooth est en service, la fonction Bluetooth est active et ils se connectent automatiquement. Cependant, s'ils ne se connectent pas automatiquement, vous pouvez les connecter manuellement comme indiqué dans les exemples suivants avec des smartphones.

- Si une demande de mot de passe apparaît sur l'écran de l'appareil Bluetooth, saisissez « 0000 » (quatre zéros).
- Quand cette unité et l'autre appareil Bluetooth sont connectés, le voyant Bluetooth cesse de clignoter et reste allumé.
- Lors de l'appairage ou de la connexion avec un autre appareil Bluetooth, ceux-ci doivent être à quelques mètres l'un de l'autre. S'ils sont trop éloignés l'un de l'autre, l'appairage et la connexion peuvent devenir impossibles.
- Si le voyant Bluetooth de cette unité continue à clignoter pendant 10 minutes, elle passe automatiquement en mode de veille. Pour utiliser de nouveau l'unité, vous devez appuyer sur la touche  afin de la remettre en service.
- Si l'entrée Bluetooth est sélectionnée pour cette unité, le dernier appareil Bluetooth qui lui était connecté sera automatiquement reconnecté. Si vous souhaitez vous connecter à un autre appareil Bluetooth, effectuez l'appairage avec cet appareil.

#### NOTE

Quel que soit l'état de la connexion de cette unité et de l'autre appareil Bluetooth, si le voyant Bluetooth continue de clignoter de façon prolongée, faites redémarrer à la fois cette unité et l'autre appareil, puis reconnectez-les.

#### **4 Lancez la lecture sur l'autre appareil Bluetooth.**

- Vérifiez que le volume est monté sur l'autre appareil Bluetooth. Si vous ne montez pas le volume sur l'appareil de lecture, aucun son ne pourra sortir de cette unité.

#### **5 Tournez le bouton VOLUME pour régler le volume.**

- Vous pouvez aussi utiliser pour cela les touches de réglage de volume de la télécommande.
- Selon l'appareil Bluetooth connecté, vous pouvez ne pas être en mesure de régler le volume. Pour des détails, référez-vous au mode d'emploi de cet appareil Bluetooth.

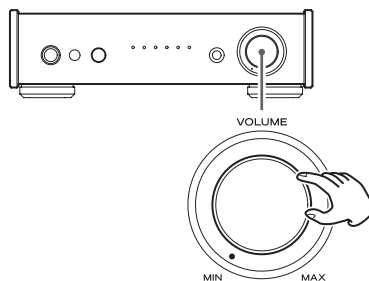

### Sélection de morceaux

#### Sélection du morceau précédent

Appuyez sur la touche ◀◀ de l'appareil Bluetooth.

- Vous pouvez aussi utiliser la touche ◀◀ de la télécommande.

#### Sélection du morceau suivant

Appuyez sur la touche ▶▶ de l'appareil Bluetooth.

- Vous pouvez aussi utiliser la touche ▶▶ de la télécommande.

### Mise en pause de la lecture

Appuyez sur la touche pause ou la touche similaire de l'appareil Bluetooth ou appuyez sur la touche lecture/pause (▶/||) de la télécommande.

### Coupure du son

Si vous souhaitez couper temporairement le son de cette unité, appuyez sur la touche MUTE de la télécommande.

Appuyez à nouveau sur la touche MUTE de la télécommande pour revenir au niveau de volume antérieur.

### Mise de l'unité en veille

Appuyez sur la touche ⏻ de l'unité principale ou de la télécommande pour faire passer cette unité en mode de veille avant d'éteindre l'autre appareil Bluetooth.

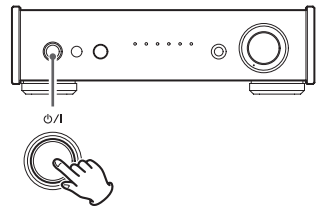

## Installation du pilote sur un ordinateur

### Avec Mac OS X

Cette unité peut être utilisée avec les systèmes d'exploitation Mac suivants.

Mac OS X 10.6 (Snow Leopard)

(Mac OS X 10.6.4 ou ultérieur)

OS X Lion 10.7

OS X Mountain Lion 10.8

OS X Mavericks 10.9

(à partir de mars 2014)

- Cette unité fonctionnera avec le pilote standard du système d'exploitation (OS), donc il n'y a pas besoin d'installer un pilote spécial.

### Avec Windows OS

#### Installation du pilote sur l'ordinateur

Pour lire au travers de cette unité des fichiers audio stockés sur un ordinateur Windows, vous devez au préalable installer un pilote dédié sur l'ordinateur. Téléchargez le pilote dédié depuis le site mondial TEAC : <http://teac-global.com/>

Cette unité peut être utilisée avec les systèmes d'exploitation Windows suivants.

Windows XP (32 bits)

Windows Vista (32/64 bits)

Windows 7 (32/64 bits)

Windows 8 (32/64 bits)

Windows 8.1 (32/64 bits)

Le fonctionnement avec d'autres systèmes d'exploitation n'est pas garantie.

### ATTENTION

Installez le pilote logiciel dédié avant de brancher l'ordinateur à cette unité au moyen d'un câble USB.

Si un ordinateur est connecté à cette unité avant que le pilote ne soit installé, le bon fonctionnement ne sera pas possible. De plus, après avoir fait cela, la bonne installation du pilote peut ne plus être possible. Enfin, si vous utilisez Windows XP, l'ordinateur peut commencer à fonctionner beaucoup plus lentement et nécessiter un redémarrage.

Pour des instructions sur les procédures d'installation des pilotes, veuillez accéder à la page Downloads (téléchargements) du site mondial TEAC (<http://teac-global.com/>).

Selon la combinaison ordinateur et logiciel, un bon fonctionnement peut ne pas être possible même avec les systèmes d'exploitation ci-dessus.

## Lecture de musique sur un ordinateur (2)

### À propos du mode de transmission

Cette unité se connecte en mode asynchrone haute vitesse.

Les fréquences d'échantillonnage PCM transmissibles sont 44,1 kHz, 48 kHz, 88,2 kHz, 96 kHz, 176,4 kHz et 192 kHz.

Les DSD 2,8 MHz et 5,6 MHz sont également pris en charge.

Quand la connexion est correcte, vous pouvez sélectionner « TEAC USB AUDIO DEVICE » comme sortie audio sur l'ordinateur.

En mode asynchrone, les données audio envoyées depuis l'ordinateur sont traitées au moyen de l'horloge de cette unité, ce qui réduit la gigue de transmission des données.

### Téléchargement de l'application TEAC HR Audio Player

Si nécessaire, vous pouvez télécharger gratuitement notre application TEAC HR Audio Player, qui lit les fichiers DSD, sur le site mondial TEAC (des versions pour Mac et Windows sont disponibles).

<http://teac-global.com/>

### Lecture de fichiers audio depuis un ordinateur

#### 1 Branchez cette unité à l'ordinateur à l'aide d'un câble USB.

- Pour utiliser un ordinateur sous Windows, vous devez au préalable installer le pilote dédié (voir page 470).
- Utilisez un câble ayant une fiche qui correspond à la prise de cette unité.

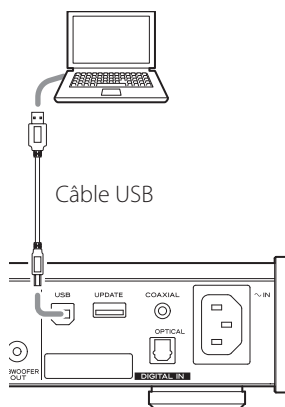



## 2 Mettez l'ordinateur sous tension.

- Vérifiez que l'ordinateur a correctement démarré.

## 3 Appuyez sur la touche Veille/Marche (⏻/⏻) pour mettre cette unité en marche.

## 4 Appuyez plusieurs fois sur la touche SOURCE afin de sélectionner « USB ».

## 5 Lancez la lecture d'un fichier audio sur l'ordinateur.

Pour la meilleure qualité audio, si vous pouvez régler le volume depuis l'ordinateur, réglez-le à son niveau maximal et utilisez le bouton VOLUME de cette unité pour régler le niveau final.

- Si vous utilisez l'application TEAC HR Audio Player, le volume ne peut pas être réglé depuis l'ordinateur.

Ramenez le bouton VOLUME de cette unité sur MIN avant de lancer la lecture. Puis montez-le progressivement.

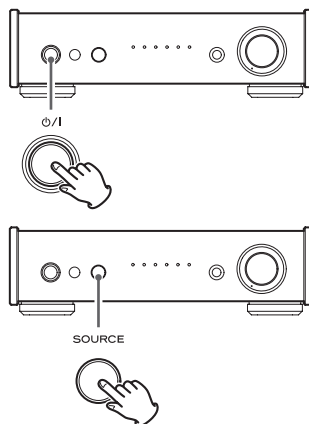

- L'ordinateur et cette unité ne peuvent pas se contrôler l'un l'autre.

- N'essayez aucune des opérations suivantes pendant la lecture d'un fichier audio par USB. Cela pourrait entraîner un mauvais fonctionnement de l'ordinateur. Quittez toujours le logiciel de lecture de musique avant d'entamer une des actions suivantes.

- Débrancher le câble USB • Éteindre cette unité • Changer la sélection d'entrée actuelle

- Lors de la lecture d'un fichier audio par USB, les sons du système de l'ordinateur seront aussi produits. Si vous ne souhaitez pas que ces sons soient produits, faites les réglages appropriés sur l'ordinateur pour les couper.

- Si vous branchez cette unité à l'ordinateur ou si vous réglez son entrée sur « USB » après avoir lancé le logiciel de lecture musicale, les fichiers musicaux peuvent ne pas être lus correctement. Si cela se produit, faites redémarrer le logiciel de lecture de musique ou l'ordinateur.

# Guide de dépannage

Si vous rencontrez des problèmes avec l'unité, veuillez prendre un moment pour lire cette page avant de solliciter une réparation. Si le problème persiste, contactez le revendeur chez qui vous avez acheté l'unité.

## Général

### **Pas d'alimentation.**

Vérifiez le branchement à l'alimentation secteur. Si la source de courant est une prise commutée, assurez-vous que son interrupteur est bien enclenché.

Vérifiez que la prise délivre bien du courant en y branchant un autre appareil tel qu'une lampe ou un ventilateur.

## Connexion à l'ordinateur

### **Cette unité n'est pas reconnue par un ordinateur.**

Cette unité peut être connectée par USB et utilisée avec un ordinateur fonctionnant sous un des systèmes d'exploitation suivants.

#### Microsoft Windows

Windows XP (32 bits), Windows Vista, Windows 7, Windows 8, Windows 8.1

- Si vous utilisez un ordinateur sous Windows, un pilote dédié doit être installé (voir page 47).

#### Mac OS X

Mac OS X 10.6.4 (Snow Leopard) ou ultérieure  
OS X Lion 10.7  
OS X Mountain Lion 10.8  
OS X Mavericks 10.9

Le fonctionnement avec un ordinateur utilisant un autre système d'exploitation ne peut pas être garanti.

### **Du bruit se produit.**

Lancer d'autres applications durant la lecture d'un fichier musical peut interrompre la lecture ou causer du bruit. Ne lancez pas d'autres applications durant la lecture.

### **Les fichiers musicaux ne peuvent pas être lus.**

Branchez cette unité à l'ordinateur et réglez son entrée sur « USB » avant de lancer le lecteur audio logiciel.

Si vous branchez cette unité à l'ordinateur ou si vous réglez son entrée sur « USB » après avoir lancé le logiciel de lecture musicale, les fichiers musicaux peuvent ne pas être lus correctement.

Comme cette unité utilise un microcontrôleur, du bruit ou d'autres interférences externes peuvent entraîner son mauvais fonctionnement. Si cela se produit, débranchez le cordon d'alimentation, attendez un instant puis rallumez pour relancer les opérations.

# Caractéristiques techniques

## Section amplificateur

Puissance de sortie maximale  
20 W + 20 W (JEITA 10 %, 1 kHz, 8 Ω)  
40 W + 40 W (JEITA 10 %, 1 kHz, 4 Ω)

Puissance de sortie nominale  
15 W + 15 W (JEITA 10 %, 1 kHz, 8 Ω)  
28 W + 28 W (JEITA 10 %, 1 kHz, 4 Ω)

Distorsion harmonique totale  
0,01 % (1 kHz, 8 Ω, 1 W)

Rapport signal/bruit

Entrée LINE ..... 100 dB  
(IHF-A/filt. passe-bas 20 kHz, entrée 1 kHz 2 V)

Réponse en fréquence... 2 Hz – 100 kHz (-5 dB)

## Entrée audio numérique

Prise numérique coaxiale (75Ω) × 1 .... 0,5 Vc-c

Connecteur numérique optique × 1  
-24,0 à -14,5 dBm en crête

Port USB (connecteur de type B) ..... USB 2.0

Fréquences d'échantillonnage prises en charge  
(PCM) ..... 32/44,1/48/88,2/96/176,4/192 kHz  
(96 kHz maxi. avec l'entrée numérique optique)

Résolutions prises en charge ..... 16/24 bits

Fréquences d'échantillonnage prises en charge  
(DSD) ..... 2,8/5,6 MHz  
(uniquement pour connexion par USB)

## Bluetooth

Version de Bluetooth ..... V2.1+EDR

Sortie ..... Classe 2

Profils pris en charge ..... A2DP, AVRCP

## Sortie casque

Sortie nominale 100 mW~100 mW (32 Ω, 1 kHz)

Distorsion harmonique totale ..... 0,005 %

## Générales

Alimentation électrique  
Modèle Europe ..... CA 230 V, 50 Hz  
Modèle USA/Canada ..... CA 120 V, 60 Hz

Consommation électrique ..... 38 W

Dimensions externes (L × H × P)  
215 × 61 × 254 mm  
(hors tout)

Poids ..... 2,1 kg

Température de fonctionnement. . +5 °C à +35 °C

Hygrométrie de fonctionnement ... 5 % à 85 %  
(sans condensation)

Température de stockage. .... -20 °C à +55 °C

## Accessoires

Cordon d'alimentation × 1

Télécommande (RC-1313) × 1

Piles pour télécommande (AAA) × 2

Mode d'emploi (ce document) × 1

- Conception et caractéristiques techniques sont sujettes à modifications sans préavis.
- Le poids et les dimensions sont des valeurs approchées.
- Les illustrations peuvent légèrement différer des modèles de production.

# INSTRUCCIONES IMPORTANTES DE SEGURIDAD



## Precauciones con respecto a las pilas

Un mal uso de las pilas puede hacer que se rompan o que tengan fugas y ello causar fuego, lesiones u oxidación en los objetos cercanos. Por favor, lea y observe las siguientes precauciones cuidadosamente.

- Asegúrese de introducir las pilas siempre con la correcta orientación de los polos positivo ( $\oplus$ ) y negativo ( $\ominus$ ).
- Use pilas del mismo tipo. Nunca utilice juntas pilas de tipos diferentes.
- Si no va a utilizar el mando a distancia durante mucho tiempo (más de un mes), quite las pilas para evitar que se sulfaten y tengan fugas.
- Si las pilas presentan fugas, limpie el líquido que haya caído en el compartimento y sustituya las pilas por otras nuevas.
- No utilice pilas que no sean del tipo especificado. No mezcle pilas nuevas con viejas ni utilice juntas pilas de tipos distintos.
- No caliente ni desarme las pilas. Nunca tire pilas al fuego ni al agua.
- No transporte ni almacene pilas con otros objetos metálicos. Las pilas podrían producir cortocircuitos, perder líquido o explotar.
- Nunca recargue una pila si no está completamente seguro de que es una pila recargable.

## DECLARACIÓN DE CONFORMIDAD

TEAC AUDIO EUROPE, Liegnitzer Straße 6, 82194 Gröbenzell, Alemania, declara bajo su plena responsabilidad que el producto TEAC descrito en este manual cumple con las normas técnicas correspondientes.

- No exponga este aparato a salpicaduras ni goteras.
- No coloque objetos que contengan líquidos, como por ejemplo jarrones, sobre el aparato.
- No instale este aparato en lugares cerrados tales como estanterías o similares.
- Este aparato libera corriente nominal no válida para el funcionamiento a través de la toma de corriente, aún cuando el interruptor de encendido y activación (POWER o STANDBY/ON) no esté en la posición de encendido (ON).
- Este aparato debe situarse lo suficientemente cerca de una toma de electricidad como para poder alcanzar fácilmente el cable de corriente en cualquier momento.
- El enchufe que se conecta a la red es el dispositivo de desconexión, por lo que deberá permanecer siempre en perfecto estado de uso.
- Los productos con construcción de Clase **I** están equipados con un cable de alimentación que tiene conexión de tierra. El cable de estos productos deberá conectarse a una toma de corriente que tenga conexión de protección de tierra.
- Si el producto utiliza pilas (esto incluye las pilas instaladas y los "packs" de pilas), se evitará su exposición directa al sol, al fuego o a cualquier otra fuente de calor excesivo.
- **PRECAUCIÓN** con los productos que emplean baterías de litio reemplazables: existe peligro de explosión si la batería se reemplaza por otra de tipo incorrecto. Reemplácela sólo por otra igual o de tipo equivalente.
- Deberá llevar cuidado si utiliza auriculares con este producto, ya que una excesiva presión sonora (volumen) procedente de los mismos puede causar pérdidas de audición.

La placa de identificación está situada en la parte inferior de la unidad como muestra la ilustración.

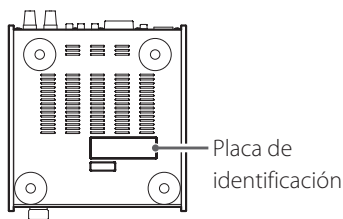

## Para consumidores europeos

### Deshacerse de aparatos eléctricos y electrónicos

- (a) Todos los aparatos eléctricos y electrónicos deben ser eliminados separados del resto de basura común y únicamente en los "puntos limpios" o bajo los procedimientos especificados por el gobierno o autoridades municipales locales.
- (b) Con la eliminación correcta de los equipos eléctricos y electrónicos estará ayudando a conservar recursos muy valiosos y a evitar los posibles efectos negativos en la salud humana y en el medio ambiente.
- (c) La eliminación incorrecta de los equipos eléctricos y electrónicos puede producir efectos muy dañinos en el medio ambiente y en la salud humana a causa de las sustancias peligrosas que pueden encontrarse en estos equipos.
- (d) El símbolo de Eliminación de Aparatos Eléctricos y Electrónicos (WEEE en inglés), identificado por un cubo de basura con ruedas tachado, indica que los equipos eléctricos y electrónicos deben ser eliminados de forma totalmente independiente con respecto a la basura doméstica.
- (e) Existen sistemas para la eliminación y recogida de este tipo de aparatos a disposición del usuario final. Si necesita más información acerca de la forma de deshacerse de aparatos eléctricos y electrónicos antiguos, póngase en contacto con su Ayuntamiento, con la correspondiente empresa del servicio de recogida de residuos o con el comercio en el que adquirió ese aparato.



### Deshacerse de pilas y/o acumuladores

- (a) Las pilas y/o acumuladores gastados deben ser eliminados separados del resto de basura común y únicamente en los "puntos de recogida" o bajo los procedimientos especificados por el gobierno o autoridades municipales locales.
- (b) Con la eliminación correcta de las pilas y/o acumuladores gastados estará ayudando a conservar recursos muy valiosos y a evitar los posibles efectos negativos en la salud humana y en el medio ambiente.
- (c) La eliminación incorrecta de las pilas y/o acumuladores gastados puede producir efectos muy dañinos en el medio ambiente y en la salud humana con motivo de las sustancias peligrosas que pueden encontrarse en estos equipos.
- (d) El símbolo WEEE, identificado por un cubo de basura con ruedas tachado, indica que las pilas y/o acumuladores gastados deben ser eliminados de forma totalmente independiente con respecto a la basura doméstica.  
Si una pila o un acumulador contienen más cantidad de los valores especificados de plomo (Pb), mercurio (Hg), y/o cadmio (Cd) según está definido en la Directiva relativa a las pilas (2006/66/EC), entonces los símbolos químicos correspondientes a estos elementos estarán indicados debajo del símbolo WEEE.
- (e) Existen sistemas para la eliminación y recogida a disposición del usuario final. Si necesita más información acerca de la forma de eliminar pilas y/o acumuladores gastados, póngase en contacto con su Ayuntamiento, con la correspondiente empresa del servicio de recogida de residuos o con el comercio donde se adquirieron.



Pb, Hg, Cd

# Precauciones con los equipos inalámbricos

## Modelo para el Espacio Económico Europeo (EEE)

Este equipo cumple con el estándar armonizado de la DIRECTIVA 1999/5/EC ( R&TTE ).

Etiquetado de conformidad con la indicación CE:



### PRECAUCIÓN

Modificaciones o cambios no aprobados expresamente por las autoridades responsables de la normativa podrían invalidar la autorización al usuario para utilizar el equipo.

### PRECAUCIÓN

La autorización de dispositivos inalámbricos son diferentes según los países o regiones. Por favor, utilice el producto solamente en el país donde lo adquirió.

- Dependiendo del país, podrían existir restricciones para el uso de la tecnología inalámbrica Bluetooth.

Verifique las leyes y regulaciones del país o región donde vaya a utilizar la unidad antes de hacerlo.

## Requerimientos acerca de la exposición a radiaciones

Este equipo cumple con la regulación internacionalmente reconocida para los casos de exposición humana a ondas de radio generadas por un transmisor.

## Modelo para el Espacio Económico Europeo (EEE)

Este equipo cumple con la valoración EN.62311 de equipos electrónicos y eléctricos relativa a las restricciones de exposición humana a campos electromagnéticos, el estándar armonizado de la DIRECTIVA 1999/5/EC.

## Advertencias sobre Bluetooth®

Cuando utilice esta unidad con un teléfono móvil o con otros dispositivos con tecnología Bluetooth, ambos dispositivos no deberán estar separados más de 10 m entre sí. No obstante, dependiendo de las circunstancias de uso, la distancia efectiva para una correcta transmisión puede llegar a ser menor.

La comunicación inalámbrica con todos los dispositivos compatibles con la tecnología inalámbrica Bluetooth no está garantizada.

Para determinar la compatibilidad entre esta unidad y otro dispositivo con tecnología inalámbrica Bluetooth, consulte el manual de instrucciones de dicho dispositivo o póngase en contacto con el establecimiento donde lo adquirió.

## Web global de TEAC

Los controladores (en inglés llamados "drivers") específicos necesarios para utilizar esta unidad se pueden descargar desde la web global de TEAC:

**<http://teac-global.com/>**

- 1) Entre en la web global de TEAC.
- 2) En la sección de descargas (downloads) de TEAC, haga clic en el idioma que desee para abrir la página web de descargas correspondiente a ese idioma.

### NOTA

Si no aparece el idioma que desea, haga clic en "Other Languages" (otros idiomas).

- 3) Para abrir la página de descargas de este producto, haga clic en el nombre del producto en la sección "Products" (productos) para usuarios de Europa, o en la sección "Search by Model Name" (buscar por nombre de modelo) para usuarios de Norteamérica o de otras zonas que no sean las mencionadas antes.
- 4) Seleccione y descargue los controladores específicos que necesite.

## Qué hay en la caja

Si alguno de los siguientes accesorios falta o está dañado, póngase en contacto con su distribuidor (encontrará información al respecto en la contraportada).

**Cable de corriente × 1**

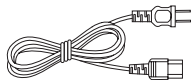

**Mando a distancia (RC-1313) × 1**

**Pilas del mando a distancia (AAA) × 2**

**Manual del usuario (este documento) × 1**

- **Consulte la página 77 si desea información sobre la garantía.**



### PRECAUCIÓN

## Colocación de la unidad

- No ponga nada encima de la unidad.
- Evite colocarla donde le dé la luz solar directa o cerca de una fuente de calor, como por ejemplo un radiador, un calefactor, una chimenea o un amplificador. Evite también lugares sujetos a vibraciones y a polvo, calor, frío o humedad excesivos.
- Sitúe la unidad en un lugar estable cerca del equipo de audio con el que vaya a utilizarla.
- Como la unidad puede calentarse durante el funcionamiento, deje siempre suficiente espacio a su alrededor para la ventilación. Cuando la instale, deje espacio suficiente (al menos 5 cm) entre la unidad y las paredes u otros dispositivos de forma que se permita una buena disipación del calor. Si se instala en un rack, por ejemplo, debe haber un espacio libre de al menos 5 cm por encima y 10 cm por detrás. Si no se dejan estos espacios libres puede producirse un sobrecalentamiento en el interior de la unidad y provocar un incendio.
- Esta unidad puede apilarse con un UD-301 u otras unidades de la serie H01. Sin embargo, en caso de que el circuito de protección se active a causa del calor y deje de salir sonido de repente, coloque esta unidad encima de las demás y con la suficiente distancia entre ella y las paredes o el resto de dispositivos para mejorar la disipación del calor.
- No mueva la unidad mientras está en uso.
- El voltaje suministrado a la unidad deberá coincidir con el voltaje impreso en el panel posterior. Si tiene dudas al respecto, consulte a un electricista.
- No abra la carcasa porque podría causar daños en los circuitos o una descarga eléctrica. Si se introduce un objeto extraño en la unidad, póngase en contacto con su distribuidor.

- Cuando desenchufe el cable de corriente de una toma de electricidad, tire siempre directamente del conector, nunca del cable.
- Si enciende una TV cuando esta unidad se encuentra encendida, puede aparecer estática en la pantalla de la TV, dependiendo de las características de la señal de emisión de televisión. Esto no significa un mal funcionamiento, ni de la unidad ni de la TV. Si ocurre, ponga esta unidad en reposo (standby).

## Mantenimiento

Si la superficie de esta unidad se ensucia, límpiela con un paño suave y seco. Si la unidad se ensucia mucho, humedezca ligeramente un paño suave con un líquido limpiador neutro y escúrralo para eliminar el exceso de líquido antes de utilizarlo para limpiar la unidad.

### **Por seguridad, desconecte el cable de corriente de la toma de electricidad antes de proceder a la limpieza.**

- Nunca aplique ni rocíe líquidos directamente sobre esta unidad.
- No use disolvente o alcohol, ya que pueden dañar la superficie de la unidad.
- Evite que materiales de goma o plástico estén en contacto con este producto durante largos periodos de tiempo porque podrían dañar la carcasa.

# Mando a distancia

El mando a distancia incluido permite el control remoto de esta unidad.

Apunte con el mando a distancia hacia el sensor remoto de la unidad principal desde una distancia de 5 metros o menos.

- Si hay obstáculos entre la unidad y el mando a distancia, es posible que este no funcione correctamente.
- Si al sensor remoto le da directamente la luz del sol o una luz artificial intensa, puede que el mando a distancia no funcione. En ese caso, cambie de sitio la unidad.
- El mando a distancia podría no funcionar correctamente si se utiliza cerca de otros aparatos que generen rayos infrarrojos o si se utiliza otro mando a distancia que emplee rayos infrarrojos. Igualmente, los otros aparatos podrían funcionar también mal.

## Instalación de las pilas

- 1** Quite la tapa del compartimento de las pilas.

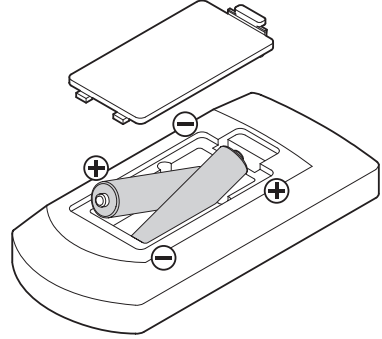

- 2** Introduzca dos pilas AAA (R03, UM-4). Asegúrese de introducir las pilas con los extremos positivo ⊕ y negativo ⊖ orientados correctamente.

- 3** Cierre la tapa.

## Sustitución de las pilas

Si el alcance de efectividad del mando a distancia disminuye, las pilas están gastadas. En ese caso, cámbielas por otras nuevas.

Para más información sobre la recogida de pilas, póngase en contacto con la autoridad municipal de su localidad, con el servicio de recogida de residuos de su ayuntamiento o con la tienda donde las haya comprado.

## Descripción del panel frontal (AI-301DA)

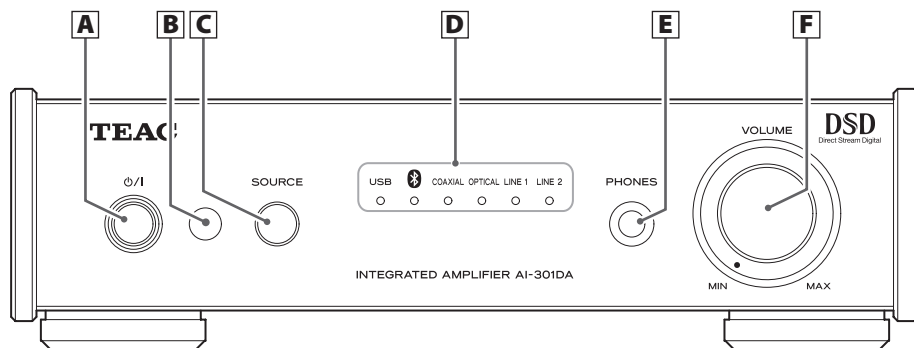

### **A** Botón de reposo/encendido (⏻/⏻)

Pulse este botón para encender la unidad y para ponerla en reposo. Cuando la unidad está encendida se ilumina el indicador azul.

Cuando la unidad está en reposo, todavía consume algo de corriente, por eso se utiliza el término "en reposo" o "en modo de reposo", en lugar de "apagada".

### **B** Sensor de control remoto

Recibe las señales del mando a distancia. Cuando utilice el mando a distancia, diríjalo hacia este sensor.

### **C** Botón SOURCE

Cada vez que se pulsa este sensor, la fuente de sonido cambia.

### **D** Indicadores de fuente de entrada

Se ilumina el indicador correspondiente a la fuente de entrada seleccionada.

Estos indicadores parpadean cuando la señal de entrada no es una señal de audio digital o si es una señal de audio que está en un formato que no sea PCM o DSD (como, por ejemplo, Dolby Digital, dts o AAC). Los indicadores LINE 1 LINE 2 no parpadean.

### **E** Salida de auriculares PHONES

Conecte a esta salida el jack estéreo de 6,5 mm de unos auriculares.

### **F** Mando giratorio VOLUME

Se utiliza para ajustar el volumen. Para subir el volumen, gire el mando hacia la derecha y para bajarlo, gírelo hacia la izquierda.

## Conexión de los altavoces

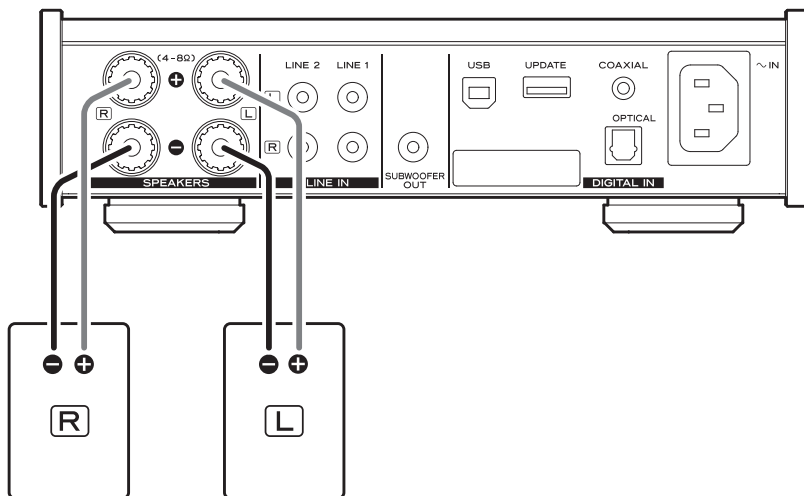

### PRECAUCIONES antes de la conexión

- No conecte el cable de corriente a la toma de electricidad hasta que haya terminado de hacer todas las demás conexiones.
- Lea las instrucciones de cada dispositivo que vaya a utilizar con esta unidad.

### ATENCIÓN

- Compruebe la impedancia de los altavoces. Conecte altavoces con una impedancia entre 4 y 8 ohms.
- Los terminales rojos de los altavoces son los positivos (+) y los terminales negros los negativos (-).
- Normalmente, la sección positiva (+) del cable tiene algún tipo de marca para distinguirla de la sección negativa (-). Conecte la sección marcada al terminal (+) rojo y la sección sin marcar al terminal (-) negro.
- Las partes metálicas (hilos conductores) de las secciones del cable no deben tocarse, ya que podría producirse un cortocircuito eléctrico. Los cables en cortocircuito pueden originar riesgo de incendio o averías en los equipos.
- Asegúrese de insertar todos los conectores correctamente zumbidos y ruidos, no agrupe y mezcle cables con el de corriente o con otros cables.

## Cómo conectar los altavoces

- 1** Gire la cubierta del terminal hacia la izquierda para aflojarla. Las cubiertas de los terminales no se pueden sacar del todo.
- 2** Inserte el cable en el terminal y gire la cubierta hacia la derecha para apretarla y asegurar la conexión:

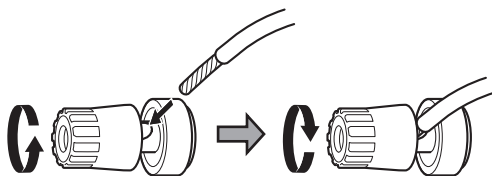

- Asegúrese de que ninguno de los plásticos aislantes queda pillado por el terminal, y de que solamente los hilos metálicos de los cables están tocando el terminal.

- 3** Verifique que el cable está bien sujeto tirando de él suavemente.

## Conexión con conectores de tipo banana

También se pueden hacer las conexiones utilizando conectores de tipo banana, que se pueden adquirir en establecimientos comerciales. Primero conecte los conectores de tipo banana a los cables de altavoz y, a continuación, conecte los conectores a los terminales.

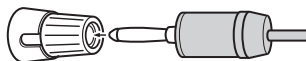

- Mantenga siempre apretadas las cubiertas cuando utilice este tipo de conectores.
- Lea atentamente las instrucciones de los conectores de tipo banana cuando vaya a utilizarlos.

## Nota sobre el modelo para Europa

Según las regulaciones de seguridad europeas, no se pueden utilizar conectores de tipo banana en los terminales de altavoz de los modelos para Europa. Los agujeros de los terminales en los que se introducen los conectores banana han sido tapados con tapones negros. Conecte el altavoz usando cables con hilos metálicos al descubierto en el extremo (con el recubrimiento quitado) o conectores de horquilla. Si los tapones se salen de los terminales, vuelva a colocarlos en su posición original.

# Conexiones



**No conecte el cable de corriente a la toma de electricidad hasta que haya terminado de hacer todas las conexiones.**

- Lea las instrucciones de todos los dispositivos que vaya a utilizar con esta unidad.
- Para evitar zumbidos y ruidos, no mezcle ni agrupe los cables de las conexiones.
- Asegúrese de que todos los conectores están bien insertados.

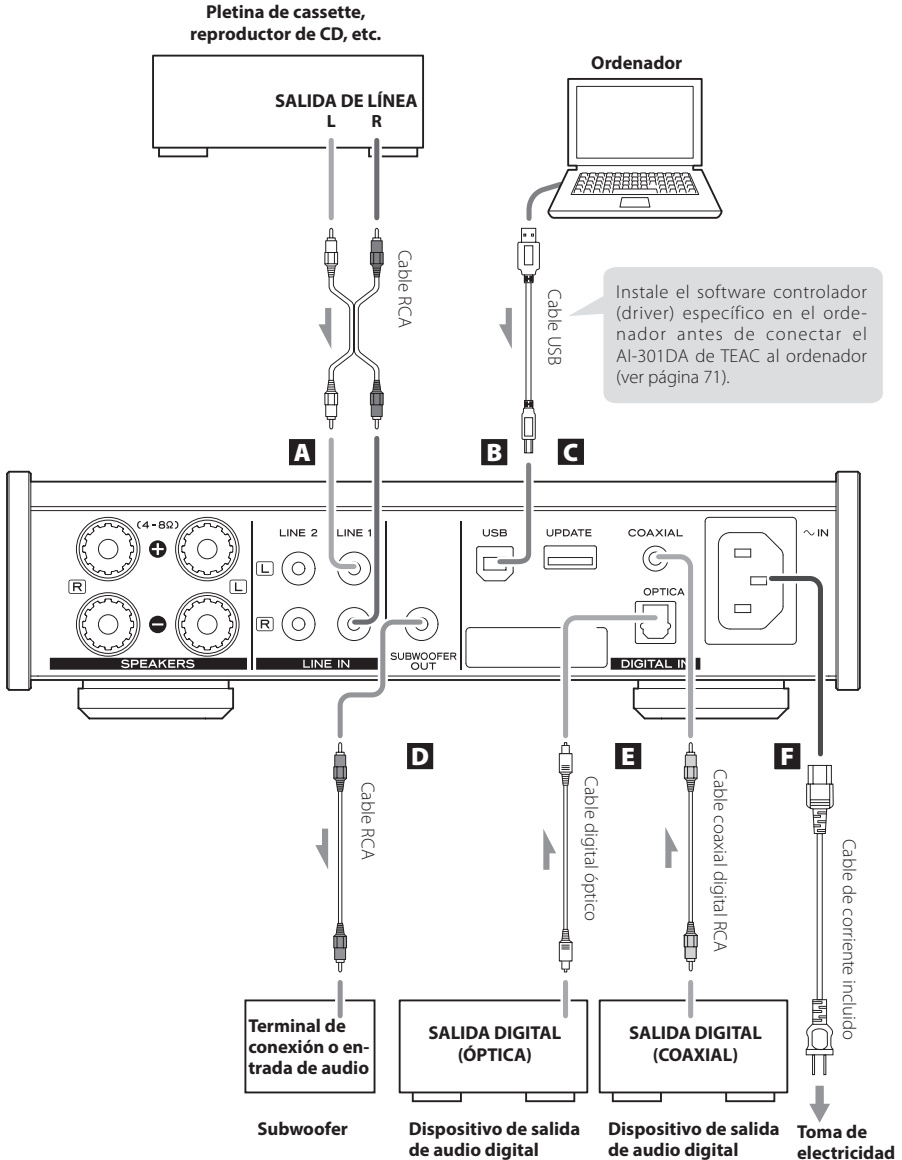

## A Terminales de entrada de audio analógico (LINE 1, LINE 2)

Se utilizan para introducir señales de audio analógico de 2 canales. Conecte a estos terminales dispositivos con salida de audio, como por ejemplo una pletina de cassette o un reproductor de CD, utilizando para ello cables RCA de los que se pueden adquirir en establecimientos comerciales. Conecte el terminal R (derecha) de esta unidad al terminal R del dispositivo de salida de audio, y el terminal L (izquierda) de esta unidad al terminal L del dispositivo de salida de audio.



## B Puerto de entrada USB

Conecte este puerto al puerto USB de un ordenador para introducir audio digital que provenga del ordenador.

Utilice un cable USB de los que se pueden adquirir en establecimientos comerciales.

- Instale en el ordenador el software controlador (driver) específico de TEAC antes de conectar la unidad (ver página 14).

## C D Conector de mantenimiento (UPDATE)

Este conector solo se utiliza para tareas de mantenimiento. A menos que sea dirigido y bajo la supervisión de un servicio técnico autorizado, no conecte nada en este terminal.

## D Terminal SUBWOOFER OUT

Si va a utilizar un subwoofer, conéctelo a este terminal.

- El mando giratorio VOLUME del panel frontal controla el nivel de salida.

## E Terminales de entrada de audio digital DIGITAL IN (COAXIAL, OPTICAL)

Es la entrada de audio digital. Conéctela a los terminales de salida de audio digital de dispositivos fuente de audio digital.

COAXIAL: cable coaxial digital RCA

OPTICAL: cable digital óptico (TOS)

## F Terminal del cable de corriente (~IN)

Conecte en este receptáculo el cable de corriente.

No conecte el cable de corriente a la toma de electricidad hasta que haya terminado de hacer todas las conexiones.



**No utilice ningún cable de corriente que no sea el que viene incluido con esta unidad. Si utiliza otro cable de corriente, puede provocar un incendio o una descarga eléctrica. Desenchufe el cable de corriente cuando no vaya a utilizar la unidad durante varias semanas.**

## Descripción del mando a distancia

### **a** Botón MUTE

Pulse este botón para silenciar momentáneamente el sonido.

Para restablecer el sonido, vuelva a pulsar el botón.

### **b** Botón de reposo/encendido (⏻/⏻)

Pulse este botón para encender la unidad y para ponerla en reposo.

### **c** Botones de selección de fuente de entrada

Utilice estos botones para seleccionar la fuente de reproducción.

### **d** Botones VOLUME (-/+)

Utilice estos botones para ajustar el volumen.

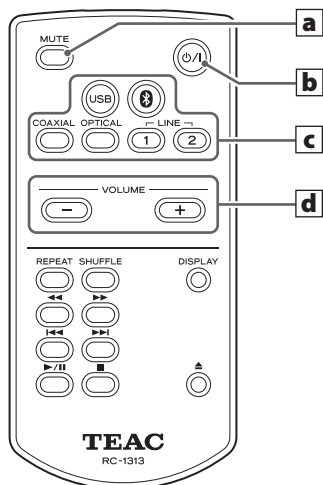

Utilizando el mando a distancia RC-1313 se pueden controlar tanto el AI-301DA como el PD-H0. En este manual solo se explican los botones que se utilizan para el AI-301DA.



## Función de ahorro de energía automático (APS)

Esta unidad tiene una función de ahorro de energía automático. Su funcionamiento depende de cómo esté configurada la propia función (denominada APS) y de la fuente de entrada seleccionada.

### Cuando la función de ahorro de energía automático (APS) está activada (on)

Si no se recibe ninguna señal de la fuente de entrada seleccionada y no se realiza ninguna operación durante aproximadamente 30 minutos, la unidad entrará en modo de reposo.\* Si se realiza alguna operación con la unidad principal o con el mando a distancia, se cancelará el modo de reposo.

### Cuando la función de ahorro de energía automático (APS) está desactivada (off)

Con fuente de entrada USB, Bluetooth, COAXIAL u OPTICAL

Si no se recibe ninguna señal de la fuente de entrada seleccionada ni se realiza ninguna operación durante aproximadamente 3 minutos, la unidad entrará en modo de suspensión.\*\* Si se recibe alguna señal o si se realiza alguna operación con la unidad principal o con el mando a distancia, se cancelará el modo de suspensión (función de activación del ahorro de energía automático).

Con fuente de entrada LINE 1 o LINE 2

La unidad nunca entrará ni en modo de reposo ni en modo de suspensión.

\* El consumo de corriente en modo de reposo es de 0,5 W o menor.

\*\* El consumo de corriente en modo de suspensión es de 1,2 W aproximadamente.

### Comprobación de cómo está configurada la función de ahorro de energía automático

Cuando el ahorro de energía automático está desactivado, todos los indicadores de entrada se iluminarán temporalmente al encender la unidad.

### Configuración de la función de ahorro de energía automático

Al encender la unidad, pulse el botón  durante cinco segundos hasta que todos los indicadores de entrada se iluminen o se apaguen.

Ningún indicador iluminado: la función APS está activada.

Todos los indicadores iluminados: la función APS está desactivada.

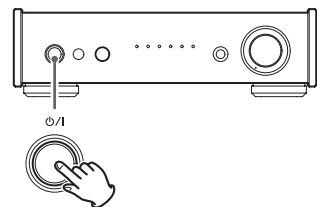

**Pulse y mantenga pulsado**

# Reproducción

- 1 Pulse el botón de reposo/encendido (⏻/I) para encender la unidad.**

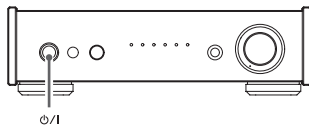

- 2 Pulse el botón SOURCE repetidamente para seleccionar una fuente.**

Cada vez que pulse el botón SOURCE, la fuente cambiará como sigue:



Se iluminará el indicador correspondiente a la fuente seleccionada.

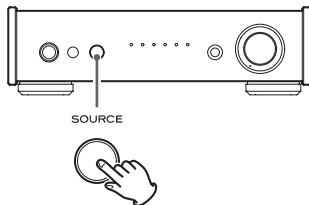

- Los indicadores de fuente de entrada parpadean cuando la señal de entrada es una señal de audio que está en un formato que no sea PCM o DSD (como, por ejemplo, Dolby Digital, dts o AAC). En ese caso, compruebe que el dispositivo fuente de audio digital conectado tiene "PCM" como opción de formato de salida y está configurado así. Consulte el manual de instrucciones de dicho dispositivo para configurarlo de este modo.
- Cuando utilice esta unidad con un ordenador Windows, antes de configurarla como USB y reproducir archivos de audio del ordenador, debe instalar el controlador específico en dicho ordenador (ver página 71).

- 3 Comience la reproducción en el dispositivo fuente conectado.**

Consulte el manual de instrucciones del dispositivo de reproducción que esté utilizando.

- 4 Ajuste el volumen.**

Gire el mando VOLUME o utilice los botones VOLUME del mando a distancia para ajustar el volumen en el nivel apropiado.

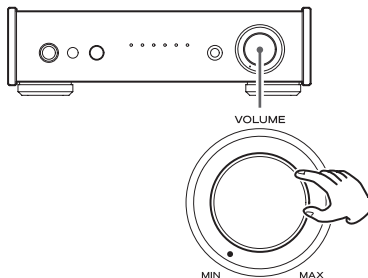

# Bluetooth (1)

## 1 Pulse el botón de reposo/encendido (⏻/⏻) para encender la unidad.

- También puede utilizar el botón de reposo/encendido (⏻/⏻) del mando a distancia.

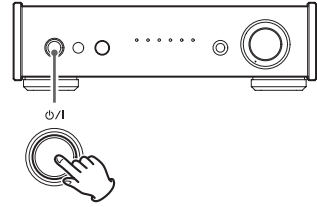

## 2 Pulse el botón SOURCE una o más veces para seleccionar Bluetooth (📶).

De este modo se configurará la entrada como Bluetooth.

- La unidad puede emparejarse y conectarse con otros dispositivos Bluetooth y entonces parpadea el indicador de Bluetooth.
- La unidad conserva la fuente seleccionada aunque se ponga en reposo. Así pues, puede saltarse este paso si la unidad ya estaba en modo Bluetooth cuando se puso en reposo.

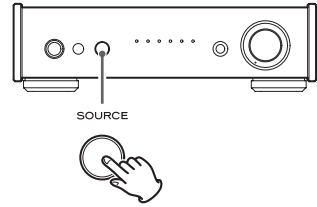

## 3 Empareje o conecte la unidad con otro dispositivo Bluetooth.

### Emparejamiento con otro dispositivo Bluetooth

Es necesario emparejar esta unidad con otro dispositivo Bluetooth la primera vez que se conecta con él.

Para preparar esta unidad para el emparejamiento, póngala en modo Bluetooth y pulse el botón SOURCE durante al menos 3 segundos. Cuando la unidad esté preparada para llevar a cabo el emparejamiento, el indicador 📶 parpadeará con rapidez.

Una vez preparada esta unidad, proceda al emparejamiento utilizando el otro dispositivo Bluetooth.

Cuando se complete el emparejamiento, siga las instrucciones de "Conexión con un dispositivo Bluetooth ya emparejado", en la página 68.

En la página siguiente encontrará ejemplos de conexión a teléfonos inteligentes como uno de los tipos de dispositivos Bluetooth más habituales. Para una información más detallada, remítase al manual de instrucciones del dispositivo Bluetooth que está utilizando.

## Bluetooth (2)

### Conexión con un dispositivo Bluetooth ya emparejado

Cuando la fuente de entrada de esta unidad esté configurada como "Bluetooth" y el otro dispositivo Bluetooth esté encendido, la función Bluetooth se activará y se conectará automáticamente.

- Si en la pantalla del dispositivo Bluetooth aparece una petición de contraseña, introduzca "0000" (cuatro ceros).
- Cuando esta unidad y el otro dispositivo Bluetooth están conectados, el indicador Bluetooth deja de parpadear y permanece iluminado.
- Durante el emparejamiento o la conexión de esta unidad con otro dispositivo Bluetooth, ambos deberán estar a pocos metros de distancia el uno del otro. Si están demasiado alejados, es posible que no se pueda llevar a cabo ni el emparejamiento ni la posterior conexión.
- Si el indicador Bluetooth de esta unidad continúa parpadeando durante 10 minutos, la unidad entrará automáticamente en modo de reposo. Para volver a utilizar la unidad otra vez, deberá pulsar el botón  para encenderla.
- Cuando se selecciona la entrada Bluetooth en esta unidad, el último dispositivo Bluetooth que haya estado conectado a ella será el que vuelva a conectarse automáticamente. Si quiere que se conecte con otro dispositivo Bluetooth diferente, realice el emparejamiento con dicho dispositivo.

#### NOTA

Independientemente del estado de la conexión entre esta unidad y el otro dispositivo Bluetooth, si el indicador de Bluetooth continúa parpadeando durante mucho tiempo, reinicie tanto esta unidad como el otro dispositivo y vuelva a conectarlos.

#### **4** Comience la reproducción en el otro dispositivo Bluetooth.

- Confirme que el volumen está subido en el otro dispositivo Bluetooth. Si no abre el volumen en el dispositivo de reproducción, esta unidad no podrá emitir sonido.

#### **5** Gire el mando **VOLUME** para ajustar el volumen.

- También puede hacerlo con los botones VOLUME del mando a distancia.
- Dependiendo del dispositivo Bluetooth conectado, podría no ser posible ajustar el volumen. Para más detalles, consulte el manual de instrucciones de dicho dispositivo Bluetooth.

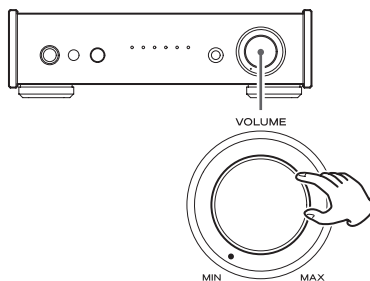

### Selección de canciones

#### Seleccionar la canción anterior

Pulse el botón ◀◀ en el dispositivo Bluetooth.

- También puede utilizar el botón ◀◀ del mando a distancia.

#### Seleccionar la canción siguiente

Pulse el botón ▶▶ en el dispositivo Bluetooth.

- También puede utilizar el botón ▶▶ del mando a distancia.

### Poner en pausa la reproducción

Pulse el botón de pausa u otro similar que haya en el dispositivo Bluetooth o el botón de reproducción/pausa (▶/||) del mando a distancia.

### Silenciar la reproducción

Si desea silenciar momentáneamente el volumen de esta unidad, pulse el botón MUTE del mando a distancia.

Vuelva a pulsar el botón MUTE del mando a distancia otra vez para regresar al nivel de volumen previo.

### Poner la unidad en modo de reposo.

Pulse el botón ⏻/I de la unidad principal o del mando a distancia para poner esta unidad en modo de reposo antes de apagar el otro dispositivo Bluetooth.

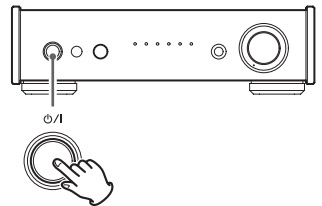

## Instalación del controlador (driver) en un ordenador

### Si se utiliza Mac OS X

Esta unidad se puede utilizar con los siguientes sistemas operativos para Mac:

Mac OS X 10.6 (Snow Leopard)

(Mac OS X 10.6.4 o posterior)

OS X Lion 10.7

OS X Mountain Lion 10.8

OS X Mavericks 10.9

(a partir de marzo de 2014)

- Esta unidad funcionará con el controlador (driver) estándar del OS, por lo que no es necesario instalar ninguno especial.

### Si se utiliza Windows

#### Instalación del controlador (driver) en el ordenador

Para reproducir a través de esta unidad archivos de audio almacenados en un ordenador Windows, primeramente hay que instalar un controlador específico en dicho ordenador. Descárguelo desde la web global de TEAC:

**<http://teac-global.com/>**

Esta unidad puede utilizarse con las siguientes versiones de Windows:

Windows XP (32 bits)

Windows Vista (32/64 bits)

Windows 7 (32/64 bits)

Windows 8 (32/64 bits)

Windows 8.1 (32/64 bits)

El funcionamiento con otros sistemas operativos no está garantizado.

### PRECAUCIÓN

Instale el software controlador específico antes de conectar el ordenador a esta unidad con un cable USB.

Si se conecta el ordenador a esta unidad antes de instalar el controlador, no funcionará bien. Además, si lo hace, es posible que no se pueda instalar el controlador correctamente. Es más, si utiliza Windows XP, es muy posible que el ordenador empiece a funcionar mucho más lento y tenga que reiniciarlo.

Para instrucciones más detalladas sobre la instalación del controlador, por favor acceda a la página de descargas de la web global de TEAC (<http://teac-global.com/>).

Dependiendo de la combinación de hardware y software, podría darse el caso de que, incluso con los sistemas operativos mencionados anteriormente, el funcionamiento no sea correcto.

# Reproducción de música en un ordenador (2)

## Acerca del modo de transmisión

Esta unidad se conecta utilizando el modo asíncrono de alta velocidad.

Las frecuencias de muestreo PCM transmisibles son 44.1 kHz, 48 kHz, 88.2 kHz, 96 kHz, 176.4 kHz y 192 kHz.

También son compatibles DSD 2.8 MHz y 5.6 MHz.

Una vez realizada la conexión correctamente, se puede seleccionar "TEAC USB AUDIO DEVICE" como salida de audio en el ordenador.

En modo asíncrono, los datos de audio transmitidos desde el ordenador se procesan utilizando el reloj de esta unidad, reduciéndose así las fluctuaciones que se producen durante la transmisión de datos.

## Descarga de la aplicación TEAC HR Audio Player

En caso necesario, puede descargarse gratuitamente la aplicación TEAC HR Audio Player, que es compatible con la reproducción de archivos DSD, desde la web global de TEAC (existen versiones disponibles para Mac y Windows).

<http://teac-global.com/>

## Reproducción de archivos de audio desde un ordenador

### 1 Conecte esta unidad al ordenador utilizando un cable USB.

- Para utilizar un ordenador Windows, primero debe instalar un controlador específico (ver página 71).
- Utilice un cable con el conector adecuado para el puerto de esta unidad.

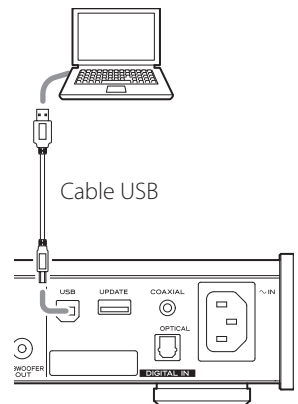



## 2 Encienda el ordenador.

- Confirme que el ordenador se ha iniciado correctamente.

## 3 Pulse el botón de reposo/encendido (⏻/⏻) para encender esta unidad.

## 4 Pulse el botón SOURCE repetidamente para seleccionar "USB".

## 5 Comience la reproducción de un archivo de audio en el ordenador.

Si puede ajustar el volumen en el ordenador, póngalo al máximo y utilice el mando VOLUME de esta unidad para ajustar el nivel de volumen. Así obtendrá la mejor calidad de audio.

- Si utiliza la aplicación TEAC HR Audio Player, no podrá ajustar el volumen en el ordenador.

Ponga el mando VOLUME en el mínimo (MIN) antes de comenzar la reproducción. Después, súbalo gradualmente.

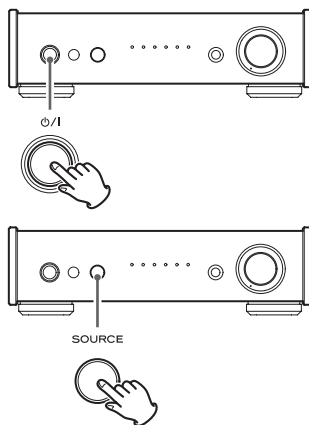

- El ordenador y esta unidad no pueden controlarse el uno al otro.

- No lleve a cabo ninguna de las siguientes acciones cuando reproduzca un archivo de audio mediante USB. Si lo hace, puede provocar anomalías de funcionamiento en el ordenador. Cierre el software de reproducción de música siempre antes de llevar a cabo una de las siguientes acciones:

- Desconectar el cable USB cable
- Apagar esta unidad
- Cambiar la selección de entrada

- Al reproducir archivos de audio mediante USB, también se transmiten los sonidos de funcionamiento del ordenador. Si no quiere que se oigan estos sonidos, ajuste el ordenador para silenciarlos.

- Si conecta esta unidad con el ordenador o selecciona la entrada "USB de esta unidad después de iniciar el software de reproducción de archivos de música, es posible que los archivos no se reproduzcan correctamente. Si ocurre, reinicie el software de reproducción o el ordenador.

## Solución de posibles fallos

Si experimenta algún problema con esta unidad, por favor lea esta página antes de solicitar una reparación. Si el problema persiste, contacte con el establecimiento donde adquirió el producto.

|                                  |  |  |
|----------------------------------|--|--|
| <b>General</b>                   | <b>No hay corriente.</b>                           | Compruebe la conexión a la toma de electricidad. Si la toma tiene un interruptor de activación, confirme que el interruptor está en posición de activado.<br><br>Confirme que llega corriente a la toma de electricidad enchufando en ella otro aparato, por ejemplo una lámpara o un ventilador.  |
| <b>Conexión con el ordenador</b> | <b>El ordenador no reconoce esta unidad.</b>       | Esta unidad se puede conectar mediante USB a un ordenador que funcione con uno de los siguientes sistemas operativos:<br>Microsoft Windows<br>Windows XP (32 bits), Windows Vista, Windows 7, Windows 8, Windows 8.1<br>● Si utiliza un ordenador Windows, deberá instalar un controlador (driver) específico (ver página 71).<br>Mac OS X<br>Mac OS X 10.6.4 o posterior (Snow Leopard)<br>OS X Lion 10.7<br>OS X Mountain Lion 10.8<br>OS X Mavericks 10.9<br><br>Si utiliza un ordenador con otro sistema operativo, no está garantizado el funcionamiento. |
|                                  | <b>Se produce ruido.</b>                           | Si inicia otras aplicaciones durante la reproducción de un archivo de música, puede interrumpirse la reproducción o producirse ruido. No inicie ninguna otra aplicación durante la reproducción.   |
|                                  | <b>No se pueden reproducir archivos de música.</b> | Conecte esta unidad al ordenador y seleccione la entrada "USB" en esta unidad antes de proceder a iniciar el software de reproducción.<br><br>Si no lo hace así, los archivos de música podrían no reproducirse correctamente.   |

Esta unidad utiliza un microcontrolador, por lo que los ruidos externos y otras interferencias pueden causar anomalías de funcionamiento en ella. Si esto ocurriese, desenchufe el cable de corriente, espere un rato y, a continuación, vuelva a encender la unidad para restablecer el funcionamiento.

# Especificaciones

## Sección del amplificador

Potencia máxima

20 W + 20 W (JEITA 10%, 1 kHz, 8 Ω)

40 W + 40 W (JEITA 10%, 1 kHz, 4 Ω)

Potencia nominal

15 W + 15 W (JEITA 1%, 1 kHz, 8 Ω)

28 W + 28 W (JEITA 1%, 1 kHz, 4 Ω)

Distorsión armónica total . . . 0,01% (1 kHz, 8 Ω, 1 W)

Relación señal-ruido

LINE IN 100 dB (entrada IHF-A/LPF 20 kHz 1 kHz 2 V)

Respuesta de frecuencias . . . 2 Hz – 100 kHz (–5 dB)

## Entrada de audio digital

Terminal digital coaxial (75Ω) × 1 . . . . . 0.5 Vp-p

Terminal digital óptico × 1

de –24.0 a –14.5 dBm en picos

Puerto USB (terminal tipo B) . . . . . USB 2.0

Frecuencias de muestreo compatibles (PCM)

32/44.1/48/88.2/96/176.4/192 kHz

(96kHz máximo con entrada digital óptica)

Longitudes de bits compatibles . . . 16/24 bits

Frecuencias de muestreo compatibles (DSD)

2.8/5.6 MHz

(solo con conexión USB)

## Bluetooth

Versión de Bluetooth . . . . . V2.1+EDR

Salida . . . . . Clase 2

Perfiles compatibles . . . . . A2DP, AVRCP

## Salida de auriculares

Potencia nominal . . . 100 mW~100 mW (32Ω, 1 kHz)

Distorsión armónica total . . . . . 0.005%

## General

Alimentación

Modelo para Europa . . . . . CA 230V, 50 Hz

Modelo para U.S.A./Canadá . . . CA 120V, 60 Hz

Consumo de corriente . . . . . 38 W

Dimensiones externas (ancho × alto × profundo)

215 × 61 × 254 mm

(incluyendo salientes)

Peso . . . . . 2.1 kg

Temperatura de funcionamiento

de + 5 °C a + 35 °C

Humedad de funcionamiento . . . . de 5% a 85%

(sin condensación)

Temperatura de almacenamiento

de –20 °C a +55 °C

## Accesorios

Cable de corriente × 1

Mando a distancia (RC-1313) × 1

Pilas para el mando a distancia (AAA) × 2

Manual del usuario (este documento) × 1

- El diseño y las especificaciones están sujetos a cambios sin previo aviso.
- El peso y las dimensiones son aproximados.
- Las ilustraciones pueden diferir de los modelos de producción.



# WARRANTY/GARANTIE/GARANTÍA

## In the United States/Canada/Aux États-Unis/Canada

Model/Modèle: **AI-301DA**

Serial No./N° de série

Date of purchase/Date de l'achat

Owner's name/Nom du propriétaire

Owner's address/Adresse du propriétaire

Dealer's name/Nom du détaillant

Dealer's address/Adresse du détaillant

### Length of Warranty

The parts and labor warranty will be effective for one (1) year from the date of the original purchase for products not used for commercial purposes. For products used commercially, the warranty is ninety (90) days for magnetic heads and optical pickups, one (1) year for all other parts and ninety (90) days for labor.

### Who Is Covered Under This Warranty

This warranty is valid only in the United States or Canada, dependent upon the country in which original purchase was made, and enforceable only by the original purchaser within the country in which the purchase was made.

### What Is Not Covered Under This Warranty

- Damage to or deterioration of the external cabinet.
- Damage resulting from accident, misuse, abuse, or neglect.
- Damage resulting from failure to follow instructions contained in the products owners' manual or otherwise provided with the product.
- Damage occurring during shipment of the product (Claims must be presented to the carrier).
- Damage resulting from the repair or attempted repair by anyone other than TEAC or an authorized TEAC.
- Damage resulting from modification or attempted modification of product not authorized by TEAC.
- Damage resulting from causes other than product defects, including lack of technical skills, competence, or experience of the user.
- Damage to any unit that has been altered or which the serial number has been defaced, modified or removed.

### What TEAC Will Pay For

TEAC will pay all labor and material expenses for items covered by the warranty. Payment of shipping charges is covered in the next section.

### How To Obtain Warranty Service

Your unit must be serviced by an authorized TEAC service station within the country in which the product was purchased. If you are unable to locate an authorized service station in your area, please contact TEAC at the applicable address shown at the end of this warranty statement. PLEASE DO NOT RETURN YOUR UNIT TO TEAC WITHOUT OUR PRIOR AUTHORIZATION. You must pay shipping charges if it is necessary to ship the product for service. However, if the necessary repairs are covered by warranty, we will pay the return shipping charges to any destination within the country in which the product was purchased. Whenever warranty service is required, you must present the original dated sales receipt, or other proof indicating the purchase place and date, as proof of warranty coverage.

### LIMITATION OF IMPLIED WARRANTIES

ALL IMPLIED WARRANTIES, INCLUDING WARRANTIES OF MERCHANTABILITY AND FITNESS FOR A PARTICULAR PURPOSE, ARE LIMITED IN DURATION TO THE LENGTH OF THIS WARRANTY.

### EXCLUSION OF DAMAGES

TEAC'S LIABILITY FOR ANY DEFECTIVE PRODUCT IS LIMITED TO REPAIR OR REPLACEMENT OF THE PRODUCT, AT TEAC'S OPTION. TEAC SHALL NOT BE LIABLE FOR DAMAGE BASED UPON INCONVENIENCE, LOSS OF USE OF THE PRODUCT, INTERRUPTED OPERATION, COMMERCIAL LOSS OR LOST PROFITS, OR ANY OTHER DAMAGES, WHETHER INCIDENTAL, CONSEQUENTIAL, PUNITIVE OR OTHERWISE.

SOME STATES OR PROVINCES DO NOT ALLOW LIMITATIONS ON HOW LONG AN IMPLIED WARRANTY LASTS AND/OR DO NOT ALLOW THE EXCLUSION OR LIMITATION OF INCIDENTAL OR CONSEQUENTIAL DAMAGES, SO THE ABOVE LIMITATIONS AND EXCLUSIONS MAY NOT APPLY TO YOU.

THIS WARRANTY GIVES YOU SPECIFIC RIGHTS, AND MAY VARY FROM SOME OF THE RIGHTS PROVIDED BY LAW. THESE RIGHTS MAY VARY FROM STATE TO STATE OR PROVINCE TO PROVINCE.

# WARRANTY/GARANTIE/GARANTÍA (continued)

## Durée de la garantie

La garantie pièces et main d'œuvre sera valable un (1) an à compter de la date d'achat initial des produits non utilisés dans un but commercial. Pour les produits à utilisation commerciale, la garantie des têtes magnétiques et capteurs optiques est de quatre-vingt dix (90) jours, elle est d'un (1) an pour les autres pièces et quatre-vingt dix (90) jours pour la main d'œuvre.

## Bénéficiaire de la garantie

Cette garantie n'est valable qu'aux États-Unis et au Canada, selon le pays d'achat initial, et ne s'applique qu'à l'acquéreur initial dans le pays d'achat.

## Ce qui n'est pas couvert par cette garantie

- Les dommages ou détériorations du boîtier externe.
- Les dommages résultant d'un accident, d'une mauvaise utilisation, d'un abus ou d'une négligence.
- Les dommages résultant du non-respect des instructions contenues dans le mode d'emploi du produit ou fournies avec le produit.
- Les dommages survenus durant le transport du produit (les réclamations doivent être adressées au transporteur).
- Les dommages résultant d'une réparation ou tentative de réparation effectuée par toute personne extérieure au service après-vente TEAC ou agréé par TEAC.
- Les dommages résultant d'une modification ou tentative de modification de produit non autorisée par TEAC.
- Les dommages résultant de causes autres que des défauts de produit, y compris le manque d'aptitude technique, de compétence ou d'expérience de l'utilisateur.
- Les dommages de toute unité ayant été modifiée ou dont le numéro de série a été effacé, modifié ou retiré.

## Frais pris en charge par TEAC

TEAC prendra en charge tous les frais de pièces et main d'œuvre pour les articles couverts par la garantie. Les frais d'expédition sont évoqués dans la section suivante.

## Comment obtenir une intervention sous garantie

Votre unité doit être réparée par un service après-vente agréé par TEAC dans le pays d'achat du produit. Si vous ne trouvez pas de service après-vente agréé dans votre région, veuillez contacter TEAC à l'adresse appropriée donnée à la fin de cette garantie. VEUILLEZ NE PAS RENVoyer VOTRE UNITÉ CHEZ TEAC SANS NOTRE AUTORISATION PRÉALABLE. Si le produit doit être renvoyé pour réparation, les frais d'expédition sont à votre charge. Toutefois, si les réparations nécessaires sont couvertes par la garantie, nous prendrons à notre charge les frais de retour vers toute destination dans le pays d'achat du produit. Lorsqu'une réparation sous garantie est requise, vous devez présenter comme preuve de couverture par la garantie la facture d'achat originale datée ou une autre preuve d'achat mentionnant le lieu et la date d'achat.

## LIMITATION DES GARANTIES IMPLICITES

TOUTES LES GARANTIES IMPLICITES, Y COMPRIS LES GARANTIES DE QUALITÉ MARCHANDE ET D'ADÉQUATION À UN USAGE PARTICULIER, SONT LIMITÉES À LA DURÉE DE CETTE GARANTIE.

## EXCLUSION DE DOMMAGES

LA RESPONSABILITÉ DE TEAC VIS-À-VIS DE TOUT PRODUIT DÉFECTUEUX EST LIMITÉE À LA RÉPARATION OU AU REMPLACEMENT DU PRODUIT, AU GRÉ DE TEAC. TEAC NE POURRA ÊTRE TENU POUR RESPONSABLE DE QUELCONQUES DOMMAGES SE RAPPORTANT AU DÉRANGEMENT, À LA PERTE D'USAGE DU PRODUIT, À L'INTERRUPTION DE L'UTILISATION, AUX PERTES COMMERCIALES OU DE PROFITS, NI D'AUCUN AUTRE DOMMAGE, QU'IL SOIT ACCESSOIRE, INDIRECT, PUNITIF OU AUTRE.

CERTAINS ÉTATS OU PROVINCES N'AUTORISENT PAS DE LIMITATIONS DE DURÉE D'UNE GARANTIE IMPLICITE ET/OU N'AUTORISENT PAS L'EXCLUSION OU LA LIMITATION DES DOMMAGES ACCESSOIRES OU INDIRECTS, AUQUEL CAS LES LIMITATIONS ET EXCLUSIONS CI-DESSUS PEUVENT NE PAS VOUS ÊTRE APPLICABLES.

CETTE GARANTIE VOUS DONNE DES DROITS SPÉCIFIQUES QUI PEUVENT ÊTRE DIFFÉRENTS DE CERTAINS DROITS OCTROYÉS PAR LA LOI. CES DROITS PEUVENT VARIER D'UN ÉTAT À L'AUTRE OU D'UNE PROVINCE À L'AUTRE.

---

## Europe/Europa

This product is subject to the legal warranty regulations of the country of purchase. In case of a defect or a problem, please contact the dealer where you bought the product.

Ce produit est sujet aux réglementations concernant la garantie légale dans le pays d'achat. En cas de défaut ou de problème, veuillez contacter le revendeur chez qui vous avez acheté le produit.

Las condiciones de garantía de este aparato están sujetas a las disposiciones legales sobre garantía del país en el que ha sido adquirido. En caso de garantía, debe dirigirse al establecimiento donde adquirió el aparato.

---

## In other countries/areas

This warranty gives you specific legal rights, and you may also have other rights that vary by country, state or province. If you have a warranty claim or request, please contact the dealer where you bought the product.

该保证书赋予了顾客特定的合法权利，并且因国家，州或省等地域的不同，顾客可能拥有其他权利。如需申请或要求保修，请与购买本产品的销售店进行联系。



# TEAC

---

|                    |   |
|--------------------|---|
| TEAC CORPORATION   | 1-47 Ochiai, Tama-shi, Tokyo 206-8530, Japan Phone: +81-42-356-9156             |
| TEAC AMERICA, INC. | 7733 Telegraph Road, Montebello, California 90640 U.S.A. Phone: +1-323-726-0303 |
| TEAC AUDIO EUROPE  | Liegnitzer Straße 6, 82194 Gröbenzell, Germany Phone: +49-8142-4208-141         |

---

This device has a serial number located on its back panel. Please record the serial number and retain it for your records.

Model name: AI-301DA

Serial number

0214 MA-2032A