

FAST LANE MINI R/C

Super Slicks

FULLY LOADED

Fast Lane Superslicks 1:43 scale mini RC gives you the portability of a micro RC, but with greater speed, more realistic details and awesome performance.

Los mini automóviles Superslicks rápidos en escala 1:43 con radiocontrol ofrecen la portabilidad de un micro automóvil con radiocontrol pero con mayor velocidad, detalles más realistas y un rendimiento excepcional.

1:43
REALISTIC DETAIL
EXCEPTIONAL PERFORMANCE

8+

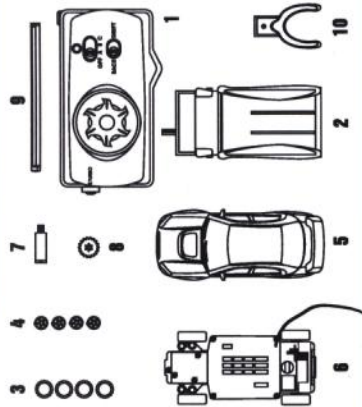

- Included:
1. Controller
 2. Charger
 3. Tires
 4. Wheel Hubs
 5. Car Body
 6. Chassis
 7. Motor with Pinion Gear
 8. Compound Gear
 9. Antenna
 10. Control Trigger

- Incluye:
1. Controlador
 2. Cargador
 3. Gomas
 4. Cubos
 5. Carrocería
 6. Chasis
 7. Motor con engranaje de piñón
 8. Engranaje compuesto
 9. Antena
 10. Gatillo de control

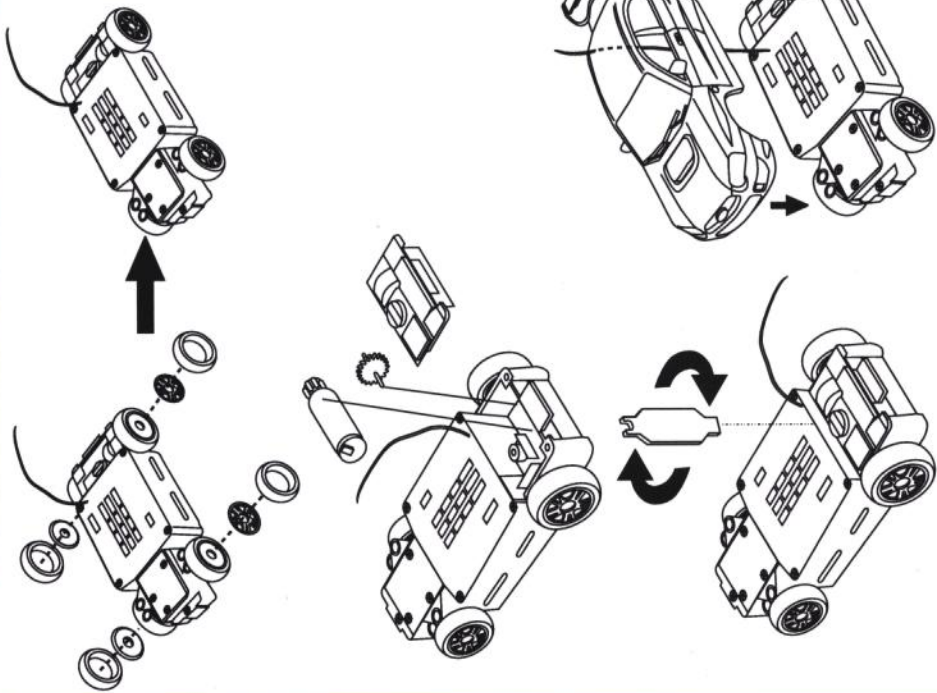

Attach wheel hubs and tires.
Open engine lid, insert motor and compound gear as shown.
Close engine lid and screw on.
Thread antenna through car roof and clip car body onto chassis.

Conecte los cubos y las gomas.
Abra la tapa del motor, inserte el motor y el engranaje compuesto como se indica.
Cierre la tapa del motor y ponga el tornillo.
Pase la antena por el techo del automóvil y sujete la carrocería al chasis.

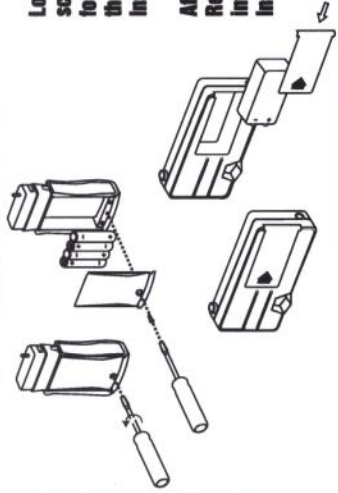

Loosen the screw on the battery compartment door of the charger with a Phillips screwdriver. Remove the battery compartment door and insert 4 x AAA batteries following the + / - markings which indicated inside the battery compartment. Replace the battery compartment door and re-secure the screw.
Insert 1 x 9v battery into the controller following the + / - markings.

Alojar el tornillo de la tapa del compartimento de pilas con un destornillador Phillips. Retirar la tapa del compartimento de pilas e insertar 4 pilas AAA como se indica en el interior del compartimento de pilas. Volver a poner la tapa y ajustar los tornillos.
Inserte 1 pila de 9 voltios en el controlador observando las marcas + / -.

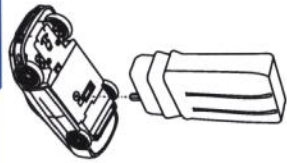

Set the switch on the car to OFF.
Insert charger into base of car chassis.
When red light on charger goes out, car is charged.
Set the switch on the car to A/B/C.
DO NOT over charge the car.

Colocar el interruptor del coche en posición OFF.
Inserte el cargador en la base del chasis del automóvil.
Cuando la luz roja se apaga el automóvil está cargado.
Colocar el interruptor del coche en A/B/C.
NO cargue excesivamente el automóvil.

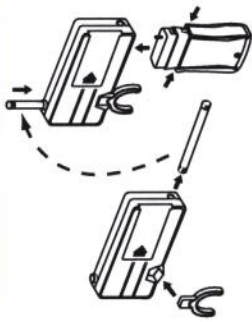

Insert antenna and screw in place.
Attach control trigger.
Push the charger into the controller until it clicks.
Set the switch on controller to A/B/C.

Inserte la antena y ponga el tornillo en su lugar.
Conecte el gatillo de control.
Empuje el cargador en el controlador hasta que se traben.
Sitúe el interruptor del controlador en A/B/C.

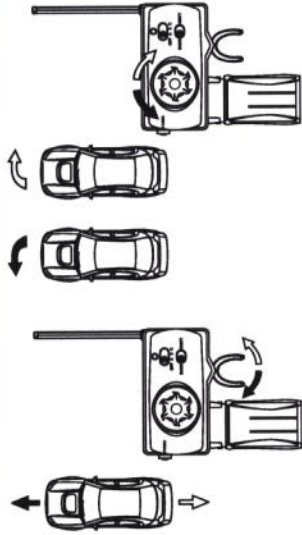

Trigger moves the car forward and reverse.
Steering wheel turns the car left and right.

El gatillo mueve al automóvil hacia adelante y atrás.
El volante hace doblar al automóvil hacia la derecha e izquierda.

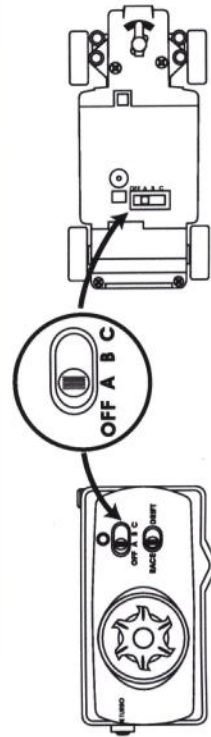

MULTIPLE CHANNEL
To race up to six players, simply match the channel on the controller with the chassis.

CANAL MÚLTIPLE
Para carreras de hasta seis jugadores, simplemente seleccione el canal del mando que coincida con el número de chasis.

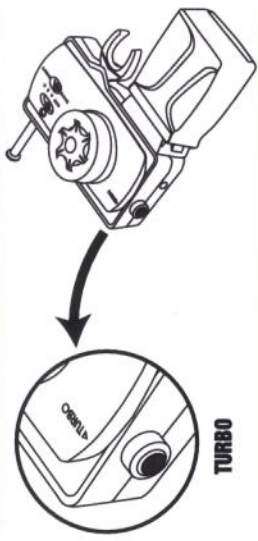

TURBO

Press "TURBO" button for maximum power.

TURBO

Prise el botón "TURBO" para la máxima potencia.

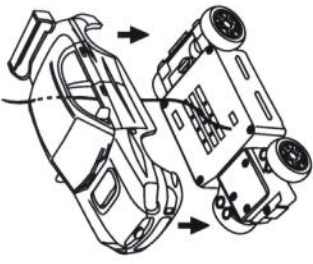

RACE MODE

1. Switch to "Race" for racing setting.
2. Snap the body top in with the direction of chassis as shown.

MODIO DE CARRERAS

1. Cambie a "Race" ("Carreras") para configurar el modo de carreras.
2. Ajuste la parte superior de la estructura en la dirección del chasis según se muestra.

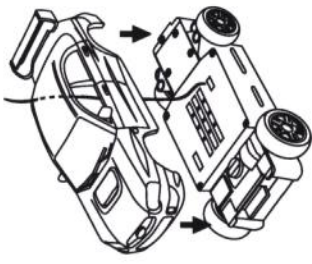

DRIFTING MODE

1. Switch to "Drift" for drifting setting.

MODIO DERRAPE

1. Para derrapar, cambie al ajuste "Drift" ("Derrapar").

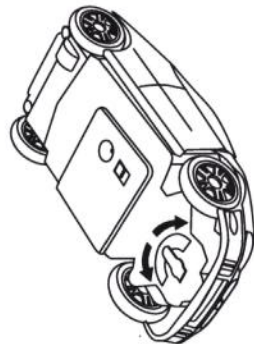
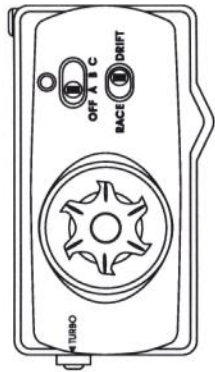
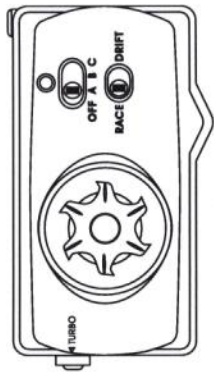

Use the lever under the chassis to align the steering. If your car is driving to the left, then move the lever to the right until corrected. If your car is driving right, move lever to the left.

Use la palanca debajo del chasis para alinear la dirección. Si el automóvil se desliza hacia la izquierda, mueva la palanca hacia la derecha hasta que corra su trayectoria. Si su automóvil se desliza hacia la derecha, mueva la palanca hacia la izquierda.

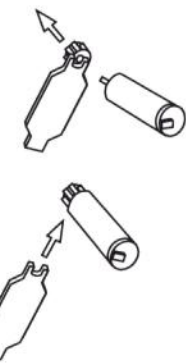

Use the Tuner Tool available in the Tune Up Kit, to change the pinion gear on the motor. This will mean more tuning options for different race conditions.

Use la Herramienta de puesta a punto del Juego de puesta a punto para cambiar el engranaje de piñón del motor. Esto le brindará más opciones de puesta a punto para diferentes condiciones de competición.

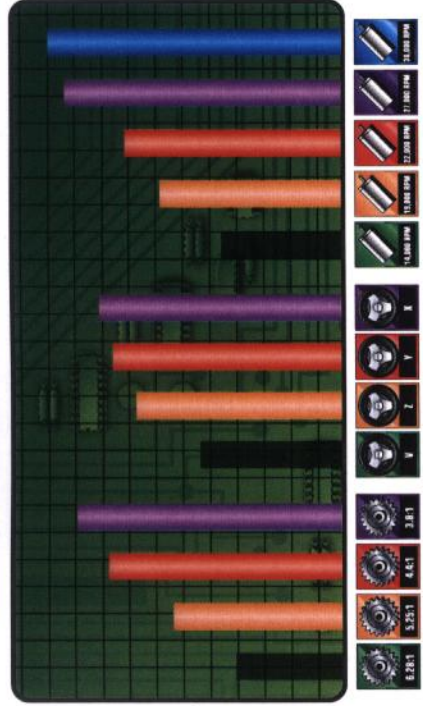

Tune your car with additional motors, gears, and tires available separately. Customize your car with different body tops and wheel hubs also available separately.

Ponga a punto su automóvil con motores, engranajes y gomas adicionales que se venden por separado. Personalice su automóvil con carrocerías y cubos diferentes que también se venden por separado.

For more information check out WWW.SUPERSLICKS.COM
Para más información, visite WWW.SUPERSLICKS.COM

Helpful Hints :

- If the car's motor does not respond to the transmitter, move closer to the vehicle and try again.
- If someone uses a CB nearby, it might interfere with control of the car. If this happens, move the car and transmitter away from the CB.
- You cannot operate your car near devices with transmitters that use the same frequency. Check the packaging to see which frequency your car uses.
- If the car moves slowly, recharge the battery, and check the wheel mechanisms for lint, thread, hair or dust.
- If the car is not operating correctly, try changing the batteries. Replace the 9V in the controller with a longer than the AAAA the longer the range decreases, replace the battery in the controller.
- Do not charge non-rechargeable batteries.
- Charger must be operated by an adult only.
- Do not short the supply terminals.

CARE :
The following suggestions will help you care for your vehicle so you can enjoy it for years:

- Never drive the vehicle on a wet floor, on sand, or in mud, rain, or snow. These can damage it.
- Do not expose the vehicle to extreme temperatures.
- To protect the vehicle's wheel mechanisms from lint and hair, do not drive it on carpet.

Modifying or tampering with the vehicle or the transmitter's internal components can cause a malfunction and void your FCC authorization to operate them.

THE FCC WANTS YOU TO KNOW :

Your vehicle or transmitter might cause TV or radio interference even when it is operating properly. To determine whether your vehicle or transmitter is causing the interference, turn on your vehicle and release the transmitter's control levers. If on your interference goes away, your vehicle or transmitter is the cause.

- To eliminate the interference by:
- Moving your vehicle and transmitter away from the TV or radio.

If you cannot eliminate the interference, the FCC requires that you stop using your vehicle.

FCC NOTE :

The antenna provided is a unique antenna. By installation of unauthorized antenna to this equipment. Such unauthorized installation could void the user's authority to operate the equipment.

The manufacturer is not responsible for any radio or TV interference caused by unauthorized modifications to this

equipment. Such modifications could void the user's authority to operate the equipment.

BATTERY PACK CARE/CAUTIONS:

- If you do not plan to use the car for several days, remove the batteries from the transmitter and charger.
- Do not mix old and new batteries. Do not mix alkaline, standard (carbon zinc), or rechargeable (nickel-cadmium) or Ni-MH batteries.
- Dispose of old batteries promptly and properly, do not bury them.
- Insert batteries with the correct polarity.
- Keep the package and owner's manual since it contains important information.

Warning: Never play with your vehicle in the street.

This device complies with Part 15 of the FCC Rules. Operation is subject to the following two conditions:
(1) this device may not cause harmful interference, and
(2) this device must accept any interference received, including interference that may cause undesired operation.

Sugerencias útiles:

- Si el motor del automóvil no responde al transmisor, acerquese al vehículo y pruebe de nuevo.
- Si alguna persona usa una radio con banda ciudadana (CB) en un lugar cercano, podría interferir con el control del automóvil. Si esto ocurre, mueva el automóvil y el transmisor lejos de la radio con banda ciudadana.
- Usar no puede usar su automóvil cerca de dispositivos con transmisores que usen la misma frecuencia. Consulte el paquete para ver qué frecuencia usa su automóvil.
- Si el automóvil se mueve lentamente, vuelva a cargar la pila. Reemplace la pila de 9V en el controlador con una de mayor duración que la AAAA que el controlador usará.
- Si el automóvil no funciona correctamente, trate de cambiar las pilas. Recuerde que la pila de 9V del controlador durará más que las cuatro pilas tamaño AAA del cargador.
- Cuando se reduce el alcance del transmisor, cambie la pila en el controlador.
- No recargar pilas no recargables.
- Solamente un adulto debe instalar las pilas.
- No cortocircuitar los terminales de las pilas.

Precauciones de las pilas:

- No mezcle pilas nuevas y usadas.
- No mezcle pilas alcalinas comunes (zinc-carbono) o recargables (níquel-cadmio) o níquel-metal.
- Tire las pilas viejas rápidamente y correctamente; no las entierre ni quemar.
- Coloque las pilas con la polaridad correcta.
- Guarde el paquete y el manual del dueño ya que contienen información de importancia.

Advertencia: Nunca juegue con su vehículo en la calle.

Este dispositivo cumple con la Parte 15 de las Normas de la Comisión Federal de Comunicaciones. Su funcionamiento está sujeto a las dos siguientes condiciones:

- (1) el dispositivo no debe causar interferencia perjudicial, y
- (2) este dispositivo debe aceptar la interferencia recibida, incluyendo interferencia que pudiera causar un funcionamiento no deseado.

Para proteger los mecanismos de las ruedas del vehículo contra pelusa y cabello, no lo use sobre una alfombra.

Modificar o alterar el vehículo o los componentes internos del transmisor puede causar su mal funcionamiento y cancelar la autorización de la Comisión Federal de Comunicaciones que le permite operarlo.

LA COMISIÓN FEDERAL DE COMUNICACIONES DESEA INFORMARLE:

Su vehículo o transmisor puede causar interferencia en la radio o televisión, incluso cuando funciona correctamente. Para determinar si su vehículo o transmisor causa la interferencia, apague el vehículo y suelte las manijas de control del transmisor. Si la interferencia desaparece, su vehículo o transmisor es la causa.

Trate de eliminar la interferencia:

- Moviendo el vehículo y el transmisor lejos de la radio o televisor.

Si no puede eliminar la interferencia, la Comisión Federal de Comunicaciones requiere que usted deje de usar su vehículo.

AVISO FCC:

La antena suministrada es una antena única. Mediante la instalación en este equipo de una antena no autorizada. Esta instalación no autorizada podría anular el derecho del usuario a utilizar el equipo.

El fabricante no es responsable de ninguna interferencia de radio o TV provocada por modificaciones no autorizadas en este equipo. Dichas modificaciones podrían anular el derecho del usuario a utilizar el equipo.

PRECAUCIONES DEL PAQUETE DE PILAS:

- No mezcle pilas nuevas y usadas.
- No mezcle pilas alcalinas comunes (zinc-carbono) o recargables (níquel-cadmio) o níquel-metal.
- Tire las pilas viejas rápidamente y correctamente; no las entierre ni quemar.
- Coloque las pilas con la polaridad correcta.
- Guarde el paquete y el manual del dueño ya que contienen información de importancia.

Advertencia: Nunca juegue con su vehículo en la calle.

Este dispositivo cumple con la Parte 15 de las Normas de la Comisión Federal de Comunicaciones. Su funcionamiento está sujeto a las dos siguientes condiciones:

- (1) el dispositivo no debe causar interferencia perjudicial, y
- (2) este dispositivo debe aceptar la interferencia recibida, incluyendo interferencia que pudiera causar un funcionamiento no deseado.

www.loystus.com

www.superslicks.com

FAST LANE is a mark of /es una marca de Goofrey, Inc.
SUPER SLICKS is a mark of /es una marca de Goofrey, Inc.
Distributed by / Distribuido por: Toys 'R Us, Inc., Wayne, NJ 07470
Imported by / Importado por: Toys 'R Us (Australia) PTY Ltd, Regents Park NSW 2143 Australia
Made in China / Hecho en China



POWER OF ATTORNEY

MODEL NO: RCB94527

July 07, 2004

Federal Communications Commission
Authorization and Evaluation Division
7435 Oakland Mills Road
Columbia, MD21046

To whom it may concern:

We, the undersigned, hereby authorized TIMCO ENGINEERING, INC. on our behalf, to apply to the Federal Communications Commission on our equipment. Any and all acts carried out by TIMCO ENGINEERING, INC. on our behalf shall have the same effect as acts of our own. This authorization expires on Dec. 31, 2004.

This is to advise that we are in full compliance with the Anti Drug Abuse Act. We, the applicant are not subject to a denial of Federal benefits pursuant to Section 5301 of the Anti Drug Act of 1988, 21 USC835a, and no party to the application is Subject to a denial of Federal Benefits pursuant to that section.

TOYS "R" US

Chuck Miga
Engineering Director

Manufacturers:

1. Ka Wah Manufactory Ltd.
Wah Hing Ind. Mansions, 10/F., Flat F, 36 Tai Yau Street, San Po Kong, Kln., HK.
2. Kel Seng Plastic Manufacturing (Shenzhen) Co., Ltd.
Lougang Industrial Area, Buji, Longgang, Shenzhen, China.