

# TOPCOM®

## BPM ARM 5100 WHO



**USER GUIDE / HANDLEIDING / MANUEL D'UTILISATEUR  
GEBRAUCHSANWEISUNG / MANUAL DE USUARIO  
BRUKSANVISNING / BRUGERVEJLEDNING  
ANVÄNDARHANDBOK / KÄYTTÖOHJE / MANUALE D'USO  
MANUAL DO UTILIZADOR / UŽIVATELSKÁ PŮÍRUÈKA  
HASZNÁLATI ÚTMUTATÓ / INSTRUKCJA OBSŁUGI  
MANUAL DE INSTALARE SI UTILIZARE  
РУКОВОДСТВО ПОЛЬЗОВАТЕЛЯ / UŽÍVATEĽSKÝ MANUÁL**

V 1.0

**CE 0197**

This Blood Pressure Monitor complies with the EC Directives and bears the CE Mark "CE 0197".

This product is in compliance with the essential requirements and other relevant provisions of the directive 93/42/EEC. The declaration of conformity can be found on:

**<http://www.topcom.net/support/cedclarations.php>**

The quality of the device has been verified and is in line with the provisions of the EC council directive 93/42/EEC (EN IEC60601-1- General requirements for safety, EN IEC 60601-1-2:2001 - Electromagnetic compatibility-Requirements and tests) dated 14 June 1993 concerning medical devices and the EN performance standards as follow:

- EN 1060-1 Non-invasive sphygmomanometers - General requirements
- EN 1060-3 Non-invasive sphygmomanometers - Supplementary requirements for electromechanical blood pressure measuring systems.
- EN 1060-4 Non-invasive sphygmomanometers - Test procedures to determine the overall system accuracy of automated non-invasive sphygmomanometers.



Authorized Representative in the European Community  
Topcom Europe NV,  
Grauwmeer 17  
3001 Heverlee, Belgium,



Manufacturer  
Kodon (Tianjin) Electric & Electronic Apparatus Co.,Ltd.  
7/F,Hua Qiao Chuang Ye Plaza,No.10 Jin Ping Rd,  
Ya An St,Nankai Dist,Tianjin,China

The features described in this manual are published with reservation to modifications.

# 1 Introduction

Congratulations with your purchase of the Topcom BPM Arm 5100 WHO. This fully automatic, Arm mounted blood pressure monitor is both easy to use and ideally suited for daily measurements. The large display includes systolic, diastolic and pulse, all clearly shown at the completion of each reading.

In addition, you can store up to 40 measurements per Memory Zone, ideal for users who want to monitor and track their blood pressure on a regular basis. The BPM Arm 5100 WHO is compact and portable, making it ideal for home use and travel.



**Please read this manual carefully before use. For specific information on your own blood pressure, contact your physician. Put the user guide away in a safe place for future reference.**

## 2 Safety instructions

1. This product is for household use only. It is not intended as a substitute for consultation with your doctor.
2. For users diagnosed with common arrhythmia (atrial or ventricular premature beats or atrial fibrillation), diabetes, poor circulation of blood, kidney problems, or for users suffered from stroke, or for unconscious users, the device might not be suitable for use. Consult your doctor in case of any doubt.
3. The unit should not be operated by children to avoid hazardous situations.
4. The unit contains high-precision assemblies. Therefore, avoid extreme temperatures, humidity and direct sunlight. Avoid dropping or strongly shocking the main unit, and protect it from dust.
5. Leaking batteries can damage the unit. Remove the batteries when the unit is not used for a long time.
6. Do not press the START/STOP button when the cuff is not placed around the arm.
7. Do not disassemble the main unit or cuff.
8. If the unit is stored in a cold place, allow it to acclimatize at room temperature before use.
9. Clean the blood pressure monitor body and the cuff carefully with a slightly damp, soft cloth. Do not press. Do not bend the preformed cuff inside out. Do not wash the cuff or use chemical cleaner on it. Never use thinner, alcohol or petrol (gasoline) as cleaner.



**To avoid inaccurate results caused by electromagnetic interference between electrical and electronic equipments, do not use the device near a cell phone or microwave oven.**

### 3 Blood pressure

#### 3.1 What is blood pressure?

Blood pressure is the pressure exerted on the artery tube while blood flows through the arteries. The pressure measured when the heart contracts and sends blood out of the heart is systolic (highest). The pressure measured when the heart dilates with blood flowing back into the heart is called diastolic (lowest) blood pressure.

#### 3.2 Why measure your blood pressure?

Among the various health problems afflicting modern people, problems associated with high blood pressure are by far the most common. High blood pressure's dangerously strong correlation with cardiovascular diseases and high morbidity has made measuring blood pressures a necessity of identifying those at risk.

#### 3.3 Blood pressure standard

The World Health Organization (WHO) and National High Blood Pressure Education Program has developed a Blood pressure standard, according to which areas of low and high-risk blood pressure are identified. This standard however, is a general guideline as individual's blood pressure varies among different people and different groups...etc.

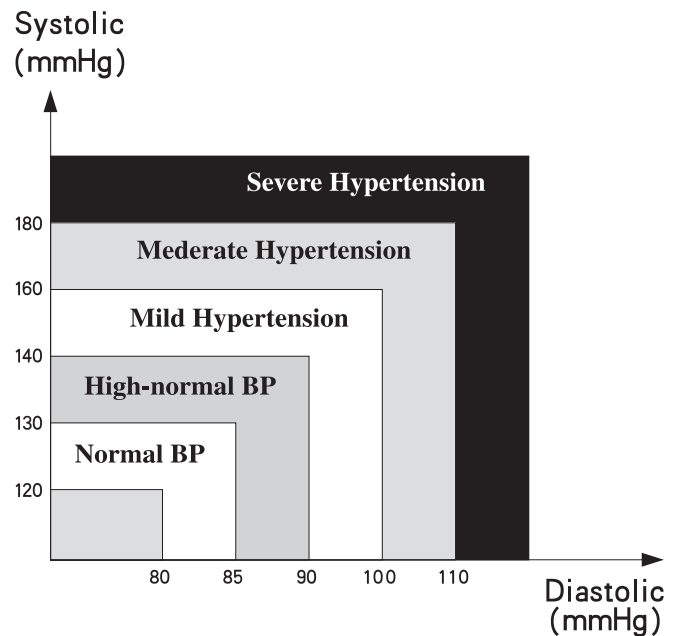

Blood pressure classification	Systolic (mmHG)	Diastolic (mmHg)	Color indication
Optimal	<120	<80	Green
Normal	120-129	80-84	Green
High - Normal	130-139	85-89	Green
Stage 1 Hypertension	140-159	90-99	Yellow
Stage 2 Hypertension	160-179	100-109	Orange
Stage 3 Hypertension	>180	>110	Red

It is important that you consult your physician regularly. Your physician will tell you your normal blood pressure range as well as the point at which you will be considered at risk.

### 3.4 Blood pressure fluctuation

Blood pressure fluctuates all the time!

You should not be worried if you encountered two or three measurements at high levels. Blood pressure changes over the month and even throughout the day depending on circumstances (state of mind, temperature, ...)

## 4 Battery installation

- Open the battery compartment by pulling the cover away.
- Insert 4 AA non - rechargeable batteries. Follow the polarity as indicated in the battery compartment.

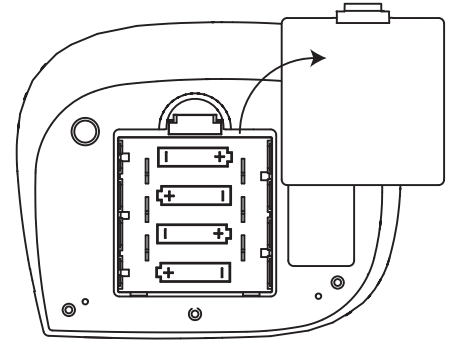

**Do not short-circuit & dispose of in fire. Remove the battery if this device is not going to be used for a long period.**

**When the batteries are low,  is displayed. Low batteries must be replaced.**

## 5 Buttons

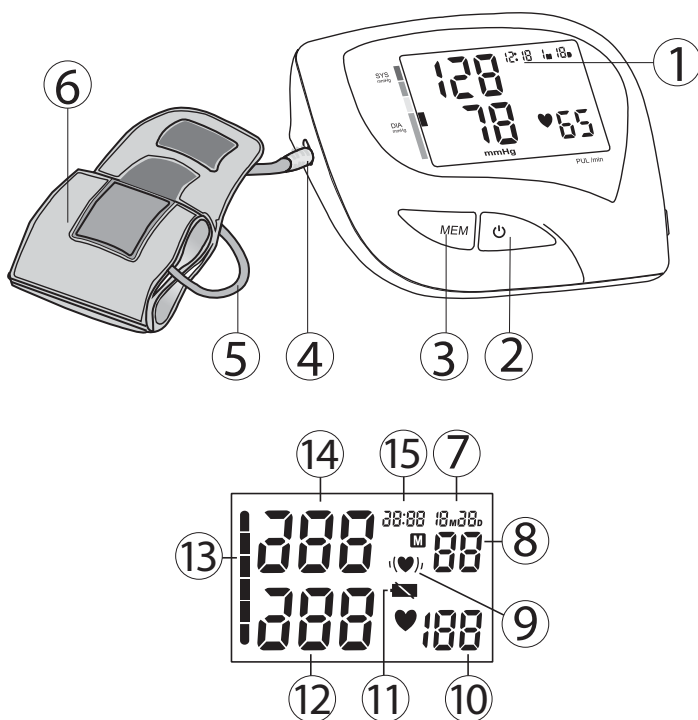

1. Display
2. START / STOP button
3. MEMORY button
4. Air plug
5. Rubber tube
6. Arm cuff
7. Date
8. Memory location
9. Irregular heartbeat icon
10. Heart rate
11. Battery low icon
12. Diastolic pressure
13. WHO classification indication
14. Systolic pressure
15. Time

## 6 Applying the cuff

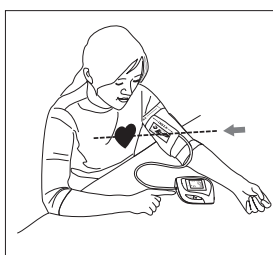
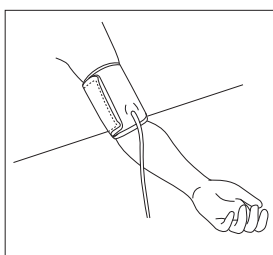
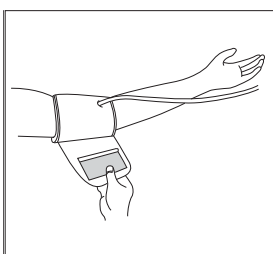
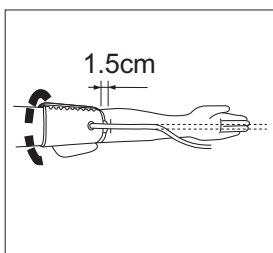
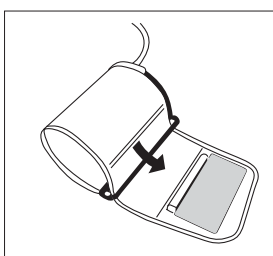
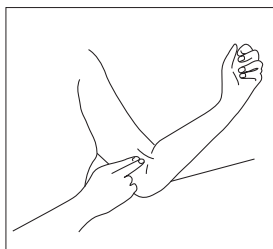

1. Remove all watches, jewellery, etc. prior to attaching the cuff. Clothing sleeves should be rolled up.
2. Press your brachial artery by two fingers approximately 2,5 cm above the elbow on the inside of your left arm to determine where your strongest pulse is.
3. Slide the end of arm cuff furthest from the tube through the metal ring to a loop. The smooth cloth should be on the inside of the cuff. The Velcro will be on the outside of the cuff.
4. Put the left arm through the cuff loop. The bottom of the cuff should be approx. 1,5 cm above the elbow. The cuff tube should lie over the brachial artery on the inside of the arm.
5. Pull the cuff so that the top and bottom edges are tightened around your arm.
6. When the cuff is positioned properly, press the Velcro firmly against the pile side of the cuff. The metal ring will not touch your skin.
7. Relax your entire body, especially the area between your elbow and fingers. Place your elbow on a table so that the cuff is at the same level as your heart. Avoid leaning back while the measurements being taken.

## 7 Measurement

### 7.1 Important tips

- This monitor automatically switches off 2 minutes after the last key operation.
- To interrupt the measurement, simply press any key. The cuff will deflate immediately after a key is pressed.
- Do not measure your blood pressure immediately after consuming a large meal. To obtain more accurate readings, please wait one hour before measuring.
- Do not smoke or drink alcohol before measuring your blood pressure.
- You should not be physically tired or exhausted while taking a measurement.
- It is important that you relax during measurement. Try to take 15-minutes rest before a reading.
- Do not take measurements if you are under stress or under tension.
- Take your blood pressure at normal body temperature. If you are feeling cold or hot, wait a while before taking a measurement.
- If the monitor is stored at very low temperature (near freezing), have it placed at a warm location for at least one hour before using it.
- Wait about 5 minutes before taking the next pressure measurement.
- During the measurement, do not talk or move your arm or hand muscles.

### 7.2 Procedure

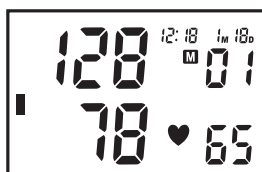
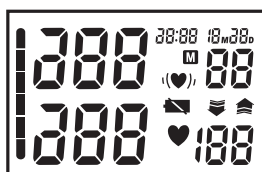

- Press the START/STOP button (⏻) to activate the device. All segments will be displayed.
- Once the actual Memory zone is displayed (U1-3), press the MEMORY button (M) to select the desired memory zone.
- If no button is pressed within 5 seconds, the measurement will start automatically.
- The display will show the last measurement result before inflating the cuff to the level that is right for you.
- When the right level is reached, the cuff will deflate. **This monitor will re-inflate automatically to approximately 220mmHg if the system detects that your body needs more pressure to measure your blood pressure.**
- When the measurement is completed, systolic, diastolic and pulse will be shown simultaneously on the LCD screen.
- **The blood pressure classification indicator will be displayed.**
- **When an irregular heartbeat is detected, '⚡(♥)', is displayed.**
- When a mistake was detected during measurement the Error icon 'EE' appears on the display

## 8 Memory

The BPM Arm 5100 WHO has 3 Memory zones. Each can store up to 40 measurements including the date and time. The result will be stored automatically in the selected Memory Zone after the measurement.

Select the desired Memory Zone before measurement after pressing the START/STOP button .

To recall measurement results:  
When the clock is displayed.

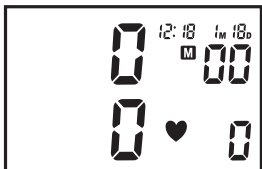
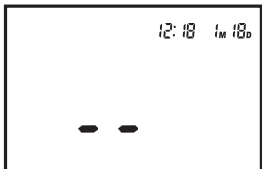
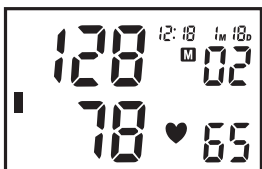
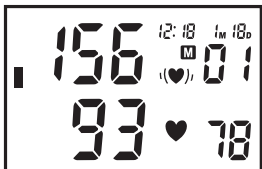
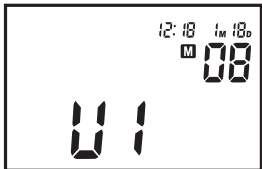

- Press the MEMORY button (M) to enter memory mode.
- Press the START/STOP button (power) select the desired memory zone.
- Press the MEMORY button (M) to see the last measurement result.
- Press the MEMORY button (M) repeatedly for prior values stored.
- After the oldest record is displayed, the unit will switch back to normal time.

To erase all data from one memory zone:

- Press the MEMORY button (M) to enter memory mode.
- Press the START/STOP button (power) select the desired memory zone.
- Press the MEMORY button (power) to see the last measurement result.
- Press and hold the MEMORY button (M) for 3 seconds to erase all records from the selected memory zone.



**When the batteries are removed, the memory will not be erased.**



## 8.1 Time adjustment

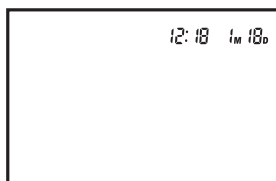

To adjust the date and time:

- Press the START/STOP (⏻) and MEMORY button simultaneously. The month will blink on the display.
- Press the MEMORY button (M) successively to change the month.
- Press the START/STOP button (⏻) to confirm the month. The day will blink on the display.
- Change the day, hours and minutes as described above, using the MEMORY button (M) to change and the START/STOP button (⏻) to confirm every setting.
- After setting the minutes, the device is ready to use.

## 9 Power adapter (optional)

The BPM Arm 5100 WHO can operate on batteries or on an optional power adapter.

The power adapter can be bought on the Topcom website - <http://shop.topcom.net/>

- Connect the AC adapter jack with the AC adapter connector on the right side of the unit.
- Plug the AC adapter into the wall socket.

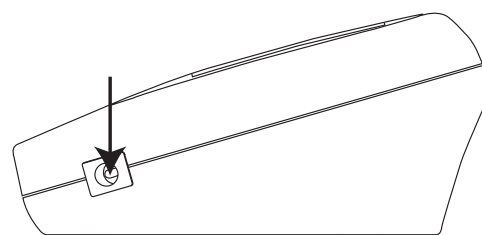

**Only use the optional power adapter.**

# 10 Technical specifications

Model No.	KD-5903
Measurement	Oscillometric
Inflation	Automatic inflation with pump
Memory capacity	3 Memory zones for each 40 memories with date and time
Range	Pressure: 0 ~ 300 mmHg Pulse rate: 30 ~ 180 beats/min
Accuracy	Pressure: within $\pm 3$ mmHg Pulse rate: within $\pm 5\%$ of reading
Power Supply	4X "AA" Alkaline batteries (3 V)
Auto Power Off	1 minute after last key operation
Operating Temperature	+5°C to +40°C
Operation Humidity	< 85% RH
Storage Temperature	-20°C to +55°C
Storage Humidity	< 95% RH
Weight (exclude batteries)	Approximately 300g (without batteries)
External Dimensions	91(L) x 72(W) x 29(H) mm
Cuff size	520mm x 140mm
Limited patient	Over 18 years old
Classification 	<ul style="list-style-type: none"> <li>• Internally powered equipment</li> <li>• Class II</li> <li>• Classification of type BF</li> <li>• IPX0</li> <li>• Not suitable for use in presence of flammable anaesthetic mixture with air or with oxygen or nitrous oxide</li> <li>• Continuous operation with short-time loading</li> </ul>

\*Specifications are subject to change without notice.

The CE symbol indicates that the unit complies with the essential requirements of the directive 93/42/EEC.

## 11 Disposal of the device



At the end of the product lifecycle, you should not throw this product into the normal household garbage but bring the product to a collection point for the recycling of electrical and electronic equipments. The symbol on the product, user guide and/or box indicate this.

Some of the product materials can be re-used if you bring them to a recycling point. By re-using some parts or raw materials from used products you make an important contribution to the protection of the environment. Please contact your local authorities in case you need more information on the collection points in your area.

## 12 Topcom warranty

### 12.1 Warranty period

The Topcom units have a 24-month warranty period. The warranty period starts on the day the new unit is purchased. Topcom does not give any warranty on standard or rechargeable batteries (AA/AAA type). Consumables or defects causing a negligible effect on operation or value of the equipment are not covered.

The warranty has to be proven by presentation of the original or copy of the purchase receipt, on which the date of purchase and the unit-model are indicated.

### 12.2 Warranty handling

A faulty unit needs to be returned to a Topcom service centre including a valid purchase note. If the unit develops a fault during the warranty period, Topcom or its officially appointed service centre will repair any defects caused by material or manufacturing faults free of charge.

Topcom will at its discretion fulfill its warranty obligations by either repairing or exchanging the faulty units or parts of the faulty units. In case of replacement, color and model can be different from the original purchased unit.

The initial purchase date shall determine the start of the warranty period. The warranty period is not extended if the unit is exchanged or repaired by Topcom or its appointed service centers.

### 12.3 Warranty exclusions

Damage or defects caused by incorrect treatment or operation and damage resulting from use of non-original parts or accessories not recommended by Topcom are not covered by the warranty.

Topcom cordless phones are designed to work with rechargeable batteries only. The damage caused by the use of non-rechargeable batteries is not covered under warranty. The warranty does not cover damage caused by outside factors, such as lightning, water and fire, nor any damage caused during transportation. No warranty can be claimed if the serial number on the units has been changed, removed or rendered illegible.

Any warranty claims will be invalid if the unit has been repaired, altered or modified by the buyer or by unqualified, non-officially appointed Topcom service centers.

# 1 Inleiding

Gefeliciteerd met uw aankoop van de Topcom BPM Arm 5100 WHO. Deze volautomatische armbloeddruckmeter is gebruiksvriendelijk en ideaal voor dagelijkse metingen. Op de grote display worden bovendruk- (systolisch), onderdruk- (diastolisch) en hartslagwaarden weergegeven, allemaal duidelijk af te lezen op het eind van elke meting.

Bovendien kunt u tot 40 metingen per geheugenzone opslaan, ideaal voor gebruikers die hun bloeddruk regelmatig willen controleren en opvolgen. De BPM Arm 5100 WHO is compact en draagbaar, en zo ideaal voor gebruik thuis en onderweg.



**Lees deze handleiding aandachtig alvorens het toestel te gebruiken. Voor specifieke informatie over uw eigen bloeddruk, raden we u aan uw arts te raadplegen. Bewaar de gebruikershandleiding op een veilige plaats voor later gebruik.**

## 2 Veiligheidsinstructies

1. Dit product is enkel geschikt voor huishoudelijk gebruik. Dit toestel is niet bedoeld om raadpleging van uw huisarts te vervangen.
2. Voor gebruikers die lijden aan aritmie (atriale of ventriculaire premature hartslag of atriale fibrillatie), suikerziekte, slechte bloedsomloop, nieraandoeningen, of voor gebruikers die een beroerte hebben gehad of gebruikers die bewusteloos zijn, is het toestel niet geschikt. In geval van twijfel, raadpleeg uw arts.
3. Dit toestel mag niet worden gebruikt door kinderen, anders kunnen er gevaarlijke situaties ontstaan.
4. Het toestel omvat precisiecomponenten. Daarom moet het worden beschermd tegen extreme temperaturen, vochtigheid en direct zonlicht. Laat het toestel niet vallen en vermijd sterke schokken. Bescherm het tegen stof.
5. Lekkende batterijen kunnen schade aan het toestel veroorzaken. Verwijder de batterijen wanneer u het toestel langere tijd niet gebruikt.
6. Druk niet op de START/STOP-toets zolang de manchet niet rond de bovenarm is bevestigd.
7. Demonteer het toestel of de manchet niet.
8. Als het toestel op een koude plaats wordt bewaard, laat het dan eerst op kamertemperatuur komen alvorens het te gebruiken.
9. Reinig de bloeddrukmeter en de manchet voorzichtig met een licht vochtige, zachte doek. Oefen geen druk uit. Draai de voorgevormde manchet niet binnenstebuiten. Was de manchet niet en gebruik ook geen chemisch reinigingsmiddel om hem te reinigen. Gebruik nooit verdunner, alcohol of benzine als reinigingsmiddel.



**Gebruik het toestel niet in de buurt van een mobiele telefoon of magnetron om onnauwkeurige resultaten door elektromagnetische interferentie tussen elektrische en elektronische apparaten te voorkomen.**

## 3 Bloeddruk

### 3.1 Wat is bloeddruk?

Bloeddruk is de druk die wordt uitgeoefend op de slagaderwand door het bloed dat door de slagaders stroomt. De druk die wordt gemeten wanneer het hart samentrekt en bloed uit het hart stuwt, is systolisch (bovendruk). De druk die wordt gemeten wanneer het hart uitzet door het bloed dat terugstroomt naar het hart wordt de diastolische bloeddruk (onderdruk) genoemd.

### 3.2 Waarom moet u uw bloeddruk meten?

Van de verschillende gezondheidsproblemen waarmee de moderne mens heeft af te rekenen, komen problemen gepaard met een hoge bloeddruk verreweg het vaakst voor. Door de gevaarlijk sterke correlatie tussen hoge bloeddruk en cardiovasculaire aandoeningen en het hoge ziektecijfer zijn bloeddrukmetingen noodzakelijk geworden om de risicogroepen te identificeren.

### 3.3 Bloeddruknorm

De Wereldgezondheidsorganisatie (WHO) en het Nationale Voorlichtingsprogramma voor Hoge Bloeddruk hebben een bloeddruknorm ontwikkeld aan de hand waarvan bloeddrukwaarden met laag en hoog risico worden geïdentificeerd. Die norm is echter slechts een algemene richtlijn, want de individuele bloeddruk verschilt van persoon tot persoon en van groep tot groep enz.

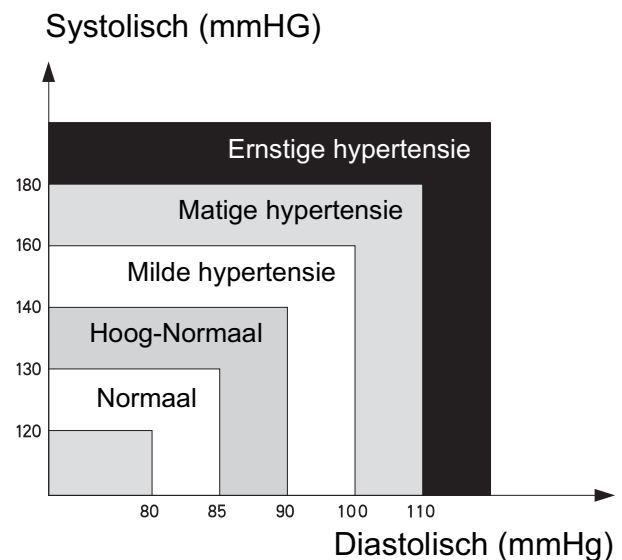

Bloeddruk classificatie	Systolisch (mmHG)	Diastolisch (mmHg)	Kleurindicatie
Optimaal	<120	<80	Groen
Normaal	120-129	80-84	Groen
Hoog – Normaal	130-139	85-89	Groen
Niveau 1 hypertensie	140-159	90-99	Geel
Niveau 2 hypertensie	160-179	100-109	Oranje
Niveau 3 hypertensie	>180	>110	Rood

Het is belangrijk dat u regelmatig uw arts raadpleegt. Uw arts zal u vertellen wat uw normale bloeddrukbereik is en vanaf welke waarde u risico loopt.

### 3.4 Bloeddrukschommeling

De bloeddruk schommelt voortdurend!

U hoeft zich nog niet ongerust te maken als u twee of drie keer een hoge bloeddruk meet. De bloeddruk verandert in de loop van de maand en zelfs in de loop van de dag, afhankelijk van de omstandigheden (gemoedsgesteldheid, temperatuur enz.).

## 4 Batterijen plaatsen

- Open het batterijvak door het afdekplaatje weg te schuiven.
- Plaats 4 niet-oplaadbare AA-batterijen. Let op de in het batterijvak aangeduide polariteit.

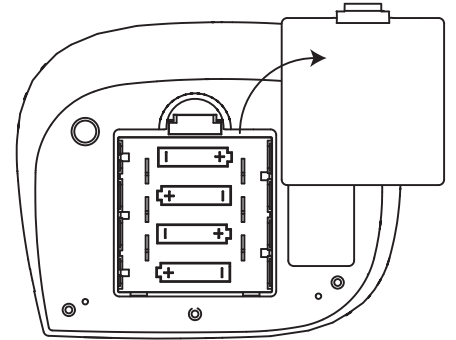

**Sluit de batterijen niet kort en gooi ze nooit in het vuur. Verwijder de batterij als u het toestel langere tijd niet gebruikt.**

**Als de batterijen bijna leeg zijn, dan verschijnt '■' op de display. Batterijen die bijna leeg zijn, moeten worden vervangen.**

## 5 Toetsen

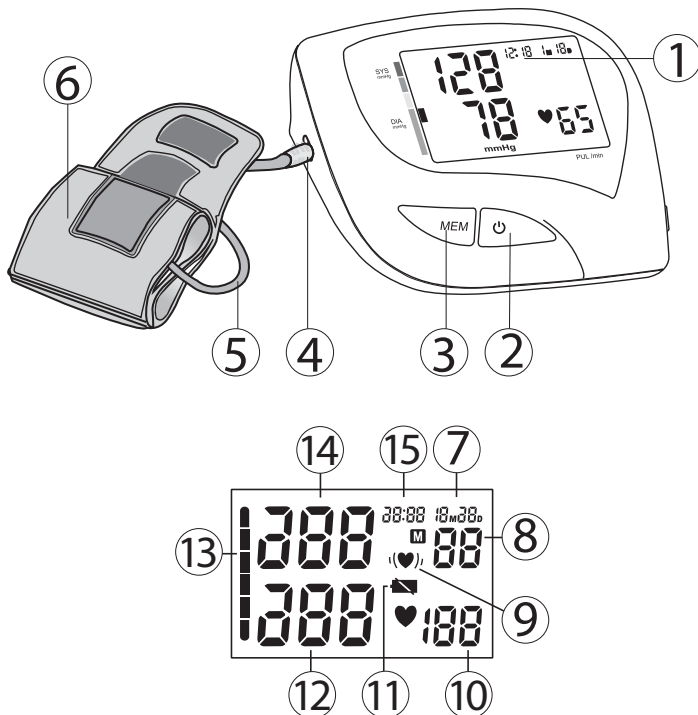

1. Display
2. START / STOP-toets
3. GEHEUGEN-toets
4. Aansluiting luchtslang
5. Rubberen slang
6. Armmanchet
7. Datum
8. Geheugenplaats
9. Onregelmatige hartslag-pictogram
10. Hartslag
11. Pictogram batterij bijna leeg
12. Diastolische druk
13. WHO classificatie-indicatie
14. Systolische druk
15. Tijd

## 6 De manchet aanbrenge

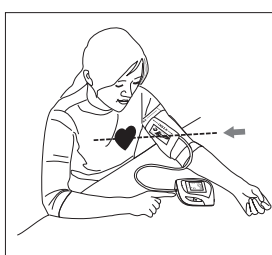
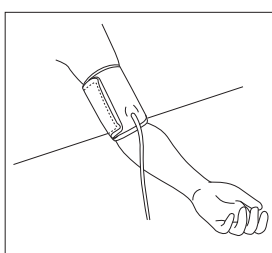
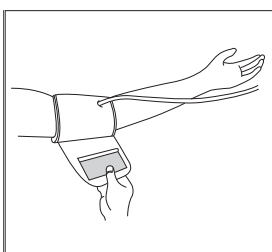
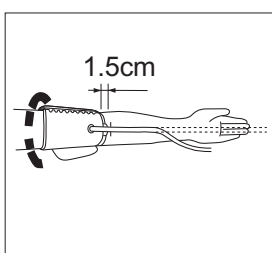
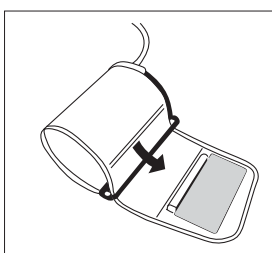
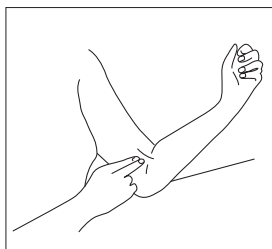

1. Verwijder horloges, juwelen enz. vooraleer u de manchet bevestigt. Rol uw mouwen op.
2. Druk met twee vingers op de slagader aan de binnenkant van uw linkerarm ongeveer 2,5 cm boven uw elleboog om vast te stellen waar uw hartslag het sterkst is.
3. Schuif het uiteinde van de manchet dat zich het verst van de luchtslang bevindt, door de metalen ring en maak een lus. Het zachte stof moet aan de binnenkant van de manchet zitten. De klittenband moet zich aan de buitenkant van de manchet bevinden.
4. Steek uw linkerarm door de lus van de manchet. De onderkant van de manchet moet zich ongeveer 1,5 cm boven de elleboog bevinden. De luchtslang van de manchet moet over de slagader aan de binnenkant van de arm liggen.
5. Trek aan de manchet tot de boven- en onderrand strak tegen uw arm liggen.
6. Als de manchet in de juiste positie ligt, maakt u het klittenband stevig vast. De metalen ring mag uw huid niet raken.
7. Ontspan heel uw lichaam, vooral het gebied tussen uw elleboog en vingers. Plaats uw elleboog op een tafel zodat de manchet zich op dezelfde hoogte bevindt als uw hart. Leun niet achterover tijdens de metingen.

## 7 Meting

### 7.1 Belangrijke tips

- Deze meter schakelt automatisch uit wanneer er gedurende 2 minuten geen toets wordt ingedrukt.
- Om de meting te onderbreken, drukt u op een willekeurige toets. De polsband zal onmiddellijk leeglopen nadat op een toets is gedrukt.
- Meet uw bloeddruk niet onmiddellijk nadat u uitgebreid hebt gegeten. Om nauwkeurige resultaten te verkrijgen, wacht u het best één uur alvorens te meten.
- Rook niet of drink geen alcohol voordat u uw bloeddruk meet.
- Tijdens een meting mag u niet lichamelijk moe of uitgeput zijn.
- Het is belangrijk dat u zich tijdens de meting ontspant. Probeer 15 minuten te rusten voordat u uw bloeddruk neemt.
- Meet uw bloeddruk niet als u gestrest of gespannen bent.
- Meet uw bloeddruk bij een normale lichaamstemperatuur. Als u het koud of warm hebt, wacht u beter een tijdje alvorens uw bloeddruk te meten.
- Als de meter op een erg koude plaats wordt bewaard (dichtbij vriestemperatuur), zet hem dan gedurende minstens één uur in een warme ruimte vooraleer hem te gebruiken.
- Wacht ongeveer 5 minuten vooraleer u opnieuw uw bloeddruk meet.
- Praat niet tijdens de meting en beweeg ook uw arm- of handspieren niet.

### 7.2 Procedure

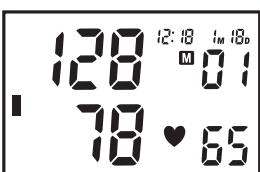
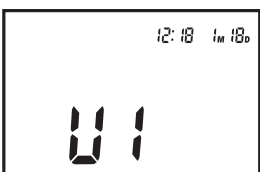
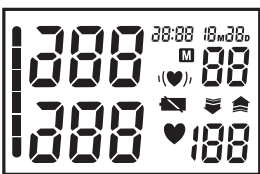

- Druk op de START/STOP-toets (⏻) om het toestel te activeren. Alle segmenten worden weergegeven.
  - Als de actuele geheugenzone weergegeven wordt (U1-3), drukt u op de GEHEUGEN-toets (M) om de gewenste geheugenzone te selecteren.
  - Als er gedurende 5 seconden geen toets wordt ingedrukt, dan start de meting automatisch.
  - Op de display verschijnt het laatste meetresultaat voordat de manchete wordt opgepompt tot het niveau dat goed is voor u.
  - Als het juiste niveau bereikt is, loopt de manchete automatisch leeg.
- De meter zal de manchete automatisch verder oppompen tot ongeveer 220 mmHg als het systeem detecteert dat uw lichaam meer druk nodig heeft om uw bloeddruk te meten.**
- Als de meting voltooid is, verschijnen de systolische en diastolische druk en de hartslag tegelijkertijd op het lcd-scherm.
  - **De classificatie-indicator voor de bloeddruk verschijnt.**
  - **Bij een onregelmatige hartslag verschijnt ' (♥) '.**
  - Wanneer tijdens de meting een fout wordt vastgesteld, verschijnt het Error-symbool 'EE' op de display.



## 8 Geheugen

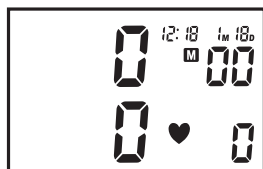
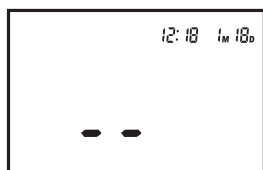
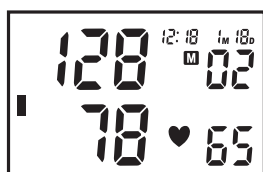
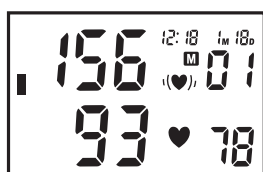
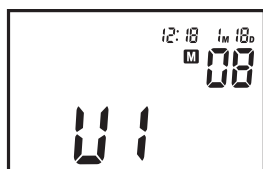

De BPM Arm 5100 WHO heeft 3 geheugenzones. In elke zone kunnen tot 40 metingen, inclusief datum en tijd, worden opgeslagen.

Het resultaat wordt automatisch opgeslagen in de geselecteerde geheugenzone na de meting.

Selecteer voor de meting de gewenste geheugenzone nadat u op de START/STOP-toets gedrukt hebt.

Meetresultaten oproepen:

Als de klok wordt weergegeven.

- Druk op de GEHEUGEN-toets (M) om de geheugenmodus te selecteren.
- Druk op de START/STOP-toets (⏻) om de gewenste geheugenzone te selecteren.
- Druk op de GEHEUGEN-toets (M) om het laatste meetresultaat op te roepen.
- Druk meerdere keren op de GEHEUGEN-toets (M) om vroegere meetresultaten op te roepen.
- Nadat de oudste meting op het scherm getoond is, schakelt het toestel weer over op de normale tijd.

Alle meetresultaten in een geheugenzone wissen:

- Druk op de GEHEUGEN-toets (M) om de geheugenmodus te selecteren.
- Druk op de START/STOP-toets (⏻) om de gewenste geheugenzone te selecteren.
- Druk op de GEHEUGEN-toets (⏻) om het laatste meetresultaat op te roepen.
- Houd de GEHEUGEN-toets 3 seconden ingedrukt (M) om alle records van de geselecteerde geheugenzone te wissen.





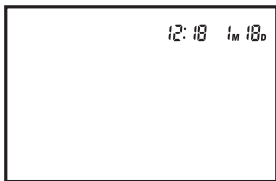

**Als de batterijen verwijderd worden, dan wordt het geheugen niet gewist.**

## 8.1 Datum en tijd instellen



De datum en de tijd instellen:

- Druk de START/STOP  en GEHEUGEN-toets tegelijkertijd in. De maand knippert op de display.
- Druk meermaals op de GEHEUGEN-toets  om de maand te wijzigen.
- Druk op de START/STOP-toets  om de maand te bevestigen. De dag knippert op de display.
- Wijzig de dag, de uren en minuten zoals hierboven beschreven, gebruik hiervoor de GEHEUGEN-toets  om de waarden te wijzigen en de START/STOP-toets  om elke instelling te bevestigen.
- Wanneer u de minuten hebt ingesteld, is het toestel klaar voor gebruik.

## 9 Netadapter (optioneel)

De BPM Arm 5100 WHO kan werken op batterijen of op een optionele netadapter.

De netadapter kan gekocht worden via de Topcom website - <http://shop.topcom.net/>

- Steek de stekker van de wisselstroomadapter in de aansluiting van de wisselstroomadapter aan de rechterkant van het toestel.
- Steek de wisselstroomadapter in het stopcontact.

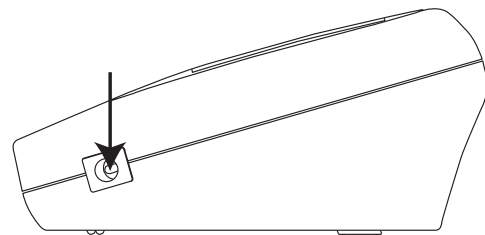

**Gebruik alleen de optionele adapter.**

## 10 Technische specificaties

Modelnr.	KD-5903
Meting	Oscillometrisch
Oppompen	Automatisch met pomp
Geheugencapaciteit	3 geheugenzones met elk 40 geheugenplaatsen met datum en tijd
Bereik	Druk: 0 ~ 300 mmHg Hartslag: 30 ~ 180 slagen/minuut
Nauwkeurigheid	Druk: binnen $\pm 3$ mmHg Hartslag: binnen $\pm 5$ % van meetresultaat
Voeding	4 AA alkalinebatterijen (3 V)
Automatisch uitschakelen	1 minuut nadat voor het laatst een toets ingedrukt is
Bedrijfstemperatuur	+ 5 °C tot + 40 °C
Bedrijfsvochtigheid	< 85% RV
Opslagtemperatuur	- 20 °C tot + 55 °C
Luchtvochtigheid bij opslag	< 95% RV
Gewicht (zonder batterijen)	Ongeveer 300 g (zonder batterijen)
Buitenafmetingen	91 (L) x 72 (B) x 29 (H) mm
Afmetingen manchet	520 mm x 140 mm
Leeftijdsbeperkingen	Ouder dan 18 jaar
Classificatie 	<ul style="list-style-type: none"> <li>• Toestel met interne voeding</li> <li>• Klasse II</li> <li>• Classificatie type BF</li> <li>• IPX0</li> <li>• Niet geschikt voor gebruik in de nabijheid van ontvlambare anesthetische mengsels met lucht of met zuurstof of lachgas.</li> <li>• Continu bedrijf met korte belastingcyclus</li> </ul>

\*Productspecificaties kunnen zonder voorafgaande kennisgeving worden gewijzigd.

Het CE-symbool bevestigt dat het toestel voldoet aan de basiseisen van de richtlijn 93/42/EEC.

## 11 Het toestel verwijderen



Na afloop van de levenscyclus van het product mag u het niet met het normale huishoudelijke afval weggooien, maar moet u het naar een inzamelpunt brengen voor recycling van elektrische en elektronische apparatuur. Dit wordt aangeduid door het symbool op het product, in de handleiding en/of op de verpakking.

Sommige materialen waaruit het product is vervaardigd, kunnen worden hergebruikt als u ze naar een inzamelpunt brengt. Door onderdelen of grondstoffen van gebruikte producten te hergebruiken, levert u een belangrijke bijdrage aan de bescherming van het milieu. Wend u tot de plaatselijke overheid voor meer informatie over de inzamelpunten bij u in de buurt.

## **12 Topcom-garantie**

### **12.1 Garantietermijn**

De Topcom-toestellen hebben een garantietermijn van 24 maanden. De garantietermijn gaat in op de dag waarop het nieuwe toestel wordt aangeschaft. Topcom geeft geen garantie op standaard of oplaadbare batterijen (type AA/AAA). Verbruiksartikelen en defecten die een verwaarloosbaar effect hebben op de werking of waarde van het toestel worden niet gedekt door de garantie.

De garantie moet worden bewezen door het kunnen voorleggen van de originele aankoopbon of een kopie daarvan waarop de aankoopdatum en het toestelmodel staan aangegeven.

### **12.2 Afwikkeling van garantieclaims**

Een defect toestel moet worden geretourneerd aan het onderhoudscentrum van Topcom, samen met een geldige aankoopbon. Als het toestel defect raakt tijdens de garantietermijn, zal Topcom of een van haar officieel aangewezen servicecentra defecten ingevolge materiaal- of fabricagefouten kosteloos repareren.

Topcom zal naar eigen inzicht voldoen aan haar garantieverplichtingen door defecte toestellen, of onderdelen ervan, te repareren dan wel te vervangen. In het geval van vervanging kunnen de kleur en het model verschillend zijn van het oorspronkelijk aangeschafte toestel.

De oorspronkelijke aankoopdatum bepaalt wanneer de garantietermijn ingaat. De garantietermijn wordt niet verlengd als het toestel wordt vervangen of gerepareerd door Topcom of een van haar aangewezen servicecentra.

### **12.3 Garantiebeperkingen**

Schade of defecten als gevolg van een onjuiste behandeling of onjuist gebruik en schade als gevolg van het gebruik van niet-originele onderdelen of accessoires die niet worden aanbevolen door Topcom, vallen buiten de garantie.

De draadloze telefoons van Topcom zijn uitsluitend geschikt voor gebruik met oplaadbare batterijen. De schade door het gebruik van normale, niet-oplaadbare batterijen valt buiten de garantie.

De garantie dekt geen schade te wijten aan externe factoren, zoals bliksem, water en brand, noch enige tijdens transport veroorzaakte schade. Er kan geen aanspraak worden gemaakt op garantie als het serienummer op de toestellen is veranderd, verwijderd of onleesbaar gemaakt. Alle garantieclaims zullen ongeldig worden wanneer de eenheid is gerepareerd, veranderd of aangepast door de koper of onbevoegde, niet officieel door Topcom erkende onderhoudscentra.

# 1 Introduction

Félicitations pour l'achat du Topcom BPM Arm 5100 WHO. Ce tensiomètre, entièrement automatique et qui se place autour du bras, est facile à utiliser et convient parfaitement à une utilisation quotidienne. Le grand écran affiche la tension systolique, la tension diastolique et le rythme cardiaque, tous trois clairement lisibles à la fin de chaque cycle de mesure.

En outre, vous pouvez enregistrer jusqu'à 40 mesures par zone de mémoire, ce qui est idéal pour les utilisateurs désireux de contrôler et de suivre leur tension artérielle sur une base régulière. Le BPM Arm 5100 WHO est compact et portable, ce qui le rend parfait pour une utilisation à domicile et en voyage.



**Veillez lire attentivement ce mode d'emploi avant d'utiliser l'appareil. Pour des informations spécifiques sur votre tension artérielle, consultez votre médecin.**



**Conservez le mode d'emploi en lieu sûr afin de pouvoir le consulter ultérieurement.**

## 2 Instructions de sécurité

1. Ce produit est prévu pour un usage domestique uniquement. Il ne remplace aucunement une consultation chez votre médecin.
2. L'appareil peut ne pas convenir aux utilisateurs qui souffrent d'une arythmie commune (auriculaire ou ventriculaire ou fibrillation auriculaire), de diabète, d'une mauvaise circulation du sang, de problèmes rénaux, aux utilisateurs qui ont eu une attaque et aux utilisateurs inconscients. Consultez votre médecin en cas de doute.
3. Afin d'éviter toute situation dangereuse, l'appareil ne doit pas être utilisé par des enfants.
4. L'appareil contient des pièces de haute précision. Par conséquent, évitez les températures extrêmes, l'humidité et la lumière directe du soleil. Évitez de laisser tomber ou de donner un choc puissant à l'unité principale et protégez-la de la poussière.
5. Une fuite des piles peut endommager l'appareil. Retirez les piles lorsque vous n'utilisez pas l'appareil pendant un long moment.
6. N'appuyez pas sur le bouton MARCHE/ARRÊT lorsque l'appareil n'est pas placé autour du bras.
7. Ne démontez pas l'unité principale ni le manchon.
8. Si l'appareil est conservé dans un endroit frais, laissez-le s'acclimater à la température ambiante avant de l'utiliser.
9. Nettoyez l'unité du tensiomètre et le manchon avec un chiffon doux légèrement humide. N'appuyez pas. Ne pliez pas le manchon préformé de l'intérieur vers l'extérieur. Ne lavez pas le manchon et n'utilisez pas de nettoyant chimique dessus. N'utilisez jamais de solvants, d'alcool ou d'essence pour le nettoyage.



**N'utilisez pas l'appareil près d'un téléphone portable ou d'un four à micro-ondes, ceci afin d'éviter des résultats imprécis dus à une interférence électromagnétique entre les équipements électriques et électroniques.**

## 3 Tension artérielle

### 3.1 Qu'est-ce que la tension artérielle ?

La tension artérielle est la pression exercée sur les parois artérielles lorsque le sang passe dans les artères. La tension mesurée lorsque le cœur se contracte et envoie du sang hors du cœur est dite systolique (plus élevée). La pression mesurée lorsque le cœur se dilate sous l'action du sang qui revient dans le cœur est appelée tension diastolique (plus faible).

### 3.2 Pourquoi mesurer votre tension artérielle ?

Parmi les différents problèmes de santé qui touchent les gens à l'heure actuelle, les problèmes associés à une hypertension sont de loin les plus fréquents. La corrélation extrêmement forte entre l'hypertension, d'une part, et les maladies cardiovasculaires et une mortalité élevée, d'autre part, exige de mesurer la tension artérielle afin d'identifier les personnes à risque.

### 3.3 Norme de tension artérielle

L'Organisation Mondiale de la Santé (OMS) et le National High Blood Pressure Education Program ("programme d'éducation national sur l'hypertension") ont mis au point une norme de tension artérielle déterminant les zones d'hypotension et d'hypertension. Toutefois, cette norme constitue uniquement une directive générale étant donné que la tension artérielle varie notamment d'une personne à l'autre et d'un groupe à l'autre.

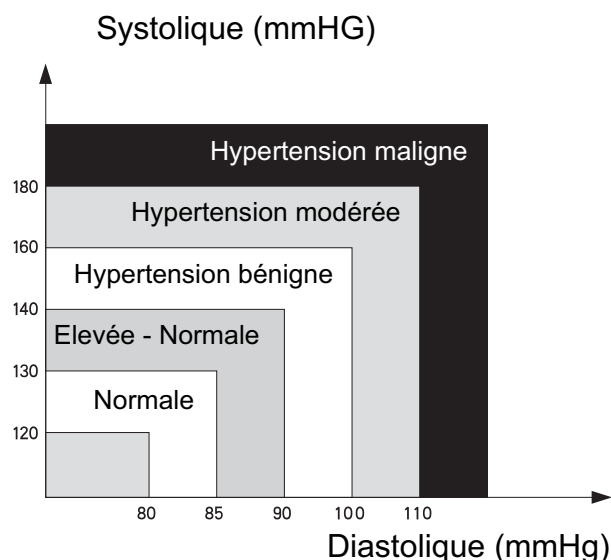

Classification de tension artérielle	Systolique (mmHG)	Diastolique (mmHg)	Indication de couleur
Optimale	<120	<80	Vert
Normale	120-129	80-84	Vert
Elevée - Normale	130-139	85-89	Vert
Hypertension de stade 1	140-159	90-99	Jaune
Hypertension de stade 2	160-179	100-109	Orange
Hypertension de stade 3	>180	>110	Rouge

Il est important que vous consultiez votre médecin régulièrement. Il vous indiquera la plage normale de votre tension ainsi que le point à partir duquel vous serez considéré comme exposé à un risque.

### 3.4 Fluctuation de la tension artérielle

La tension artérielle fluctue tout le temps !

Vous ne devez pas vous inquiéter si vous avez deux ou trois mesures élevées. La tension artérielle fluctue au cours du mois et même au cours d'une journée selon les circonstances (état d'esprit, température...).

## 4 Installation des piles

- Ouvrez le compartiment à piles en retirant le couvercle.
- Insérez 4 piles AA non rechargeables. Respectez les polarités indiquées dans le compartiment à piles.

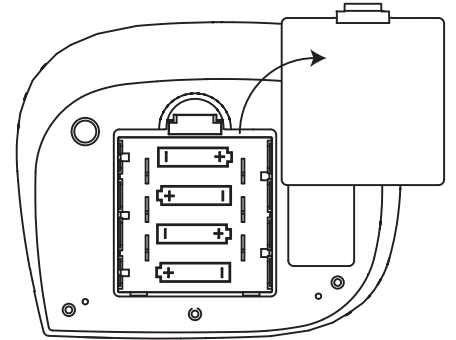

Évitez de court-circuiter les piles et ne les jetez pas au feu. Enlevez les piles si cet appareil ne doit pas être utilisé pendant un long moment. Lorsque les piles sont faibles,  apparaît à l'écran. Il convient alors de les remplacer.

## 5 Boutons

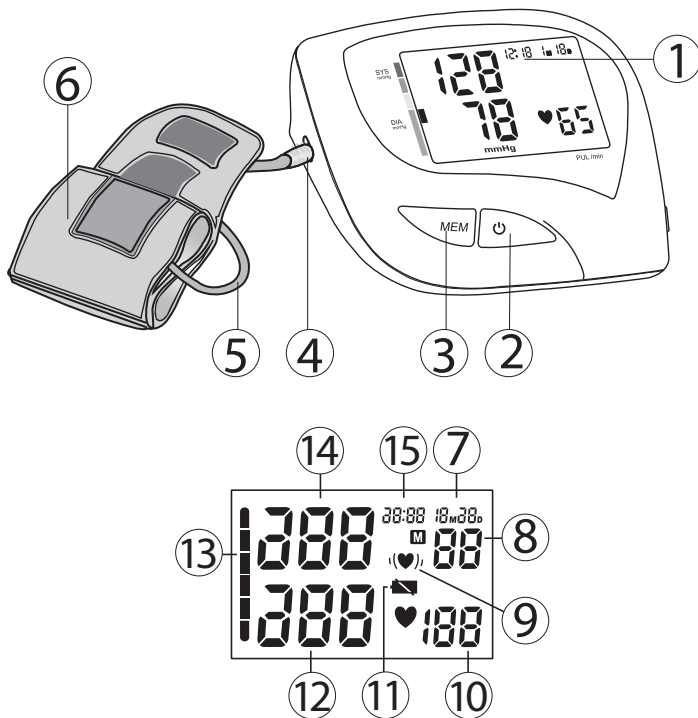

1. Écran
2. Bouton MARCHÉ / ARRÊT
3. Bouton MÉMOIRE
4. Prise d'air
5. Tube en caoutchouc
6. Manchon
7. Date
8. Emplacement de la mémoire
9. Icône de battement de coeur irrégulier
10. Rythme cardiaque
11. Icône de pile faible
12. Tension diastolique
13. Indication de classification WHO
14. Tension systolique
15. Heure

## 6 Mise en place du manchon

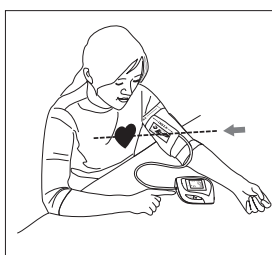
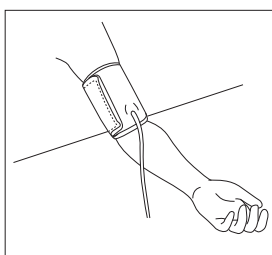
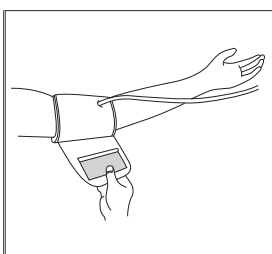
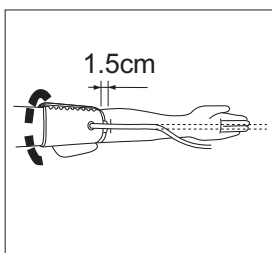
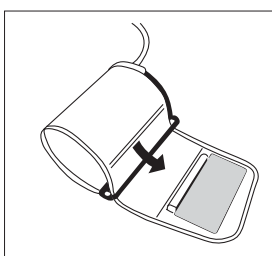
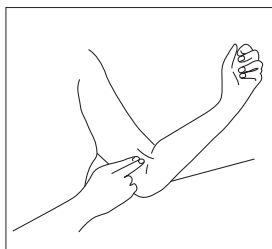

1. Avant de placer le manchon, enlevez tous les bijoux, montres, etc. Relevez les manches.
2. Appuyez sur votre artère humérale avec deux doigts à environ 2,5 cm au-dessus du coude à l'intérieur de votre bras gauche pour déterminer où se trouve votre tension la plus forte.
3. Faites glisser l'extrémité du manchon le plus loin du tube à travers l'anneau métallique pour faire une boucle. Le tissu doux doit être placé du côté du manchon. Le velcro se trouve à l'extérieur du manchon.
4. Placez le bras gauche à travers la boucle du manchon. Le bas du manchon doit être placé à environ 1,5 cm au-dessus du coude. Le tube du manchon doit se trouver sur l'artère humérale à l'intérieur du bras.
5. Tirez le manchon de sorte que les bordures supérieures et inférieures se resserrent autour de votre bras.
6. Lorsque le manchon est correctement positionné, appuyez fermement le velcro sur le côté pile du manchon. L'anneau métallique ne doit pas toucher votre peau.
7. Détendez tout votre corps, en particulier la zone entre votre coude et vos doigts. Placez votre coude sur une table afin que le manchon soit au même niveau que votre coeur. Évitez de vous pencher vers l'arrière pendant que vous prenez votre tension.



## 7 Mesure

### 7.1 Conseils importants

- Ce moniteur s'éteint automatiquement 2 minutes après avoir appuyé pour la dernière fois sur un bouton.
- Pour interrompre une mesure, il vous suffit d'appuyer sur n'importe quel bouton. Le manchon se dégonfle dès que vous appuyez sur un bouton.
- Ne mesurez pas votre tension immédiatement après avoir consommé un repas copieux. Pour obtenir des mesures plus précises, attendez une heure avant de prendre votre tension.
- Ne fumez pas et ne buvez pas avant de prendre votre tension artérielle.
- Lorsque vous prenez votre tension, vous ne devez pas être fatigué physiquement.
- Il est important que vous soyez détendu pendant la mesure. Essayez de vous reposer 15 minutes au préalable.
- Ne prenez pas votre tension si vous êtes stressé ou tendu.
- Prenez votre tension artérielle à température normale du corps. Si vous avez froid ou chaud, attendez un peu avant de prendre votre tension.
- Si le moniteur est conservé à des températures très basses (proches du gel), placez-le dans un endroit chauffé pendant au moins une heure avant de l'utiliser.
- Attendez environ 5 minutes avant la mesure suivante.
- Pendant la prise de tension, ne parlez pas et ne bougez pas votre bras ni les muscles de votre main.

### 7.2 Procédure

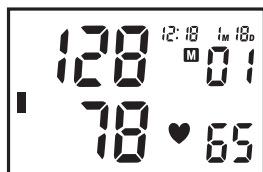
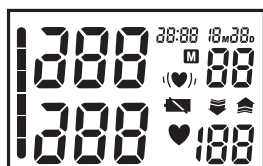

- Appuyez sur le bouton MARCHÉ/ARRÊT (⏻) pour activer l'appareil. Tous les segments seront affichés.
- Lorsque la zone de mémoire actuelle s'affiche (U1-3), appuyez sur le bouton MÉMOIRE (M) pour sélectionner la zone de mémoire souhaitée.
- Si vous n'appuyez sur aucun bouton au bout de 5 secondes, la mesure commence automatiquement.
- L'écran affiche la dernière mesure avant que le manchon se gonfle de manière appropriée pour vous.
- Lorsque le niveau correct est atteint, le manchon se dégonfle. **Ce moniteur regonfle automatiquement le manchon jusqu'à 220 mmHg environ si le système détecte que votre organisme a besoin d'une pression supérieure afin de mesurer votre tension artérielle.**
- Lorsque la mesure est terminée, la tension systolique, la tension diastolique et le rythme cardiaque s'affichent simultanément à l'écran LCD.
- **L'indicateur de classification de la tension artérielle s'affiche.**
- **Lorsqu'un battement de coeur irrégulier est détecté, ' (♥) ' s'affiche.**
- Lorsqu'une erreur est détectée pendant la prise de tension, l'icône d'erreur 'EE' apparaît à l'écran.

## 8 Mémoire

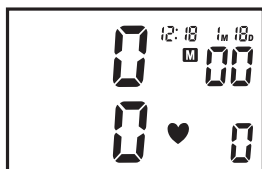
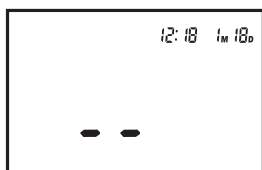
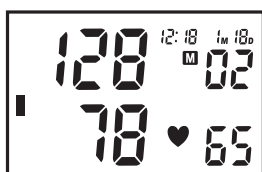
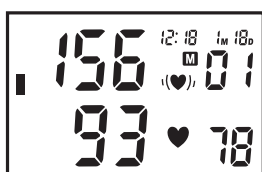
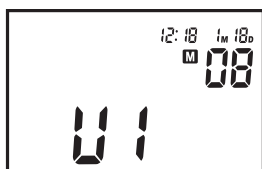

Le BPM Arm 5100 WHO possède 3 zones de mémoire. Chacune peut enregistrer jusqu'à 40 mesures, y compris la date et l'heure.

Le résultat sera enregistré automatiquement après la mesure dans la zone de mémoire sélectionnée.

Sélectionnez la zone de mémoire de votre choix avant la mesure. Pour ce faire, appuyez sur le bouton MARCHÉ/ARRÊT.

Pour rappeler les résultats des mesures :  
Lorsque l'horloge s'affiche :

- Appuyez sur le bouton MÉMOIRE (M) pour accéder au mode mémoire.
- Appuyez sur le bouton MARCHÉ/ARRÊT (⏻) afin de sélectionner la zone de mémoire de votre choix.
- Appuyez sur le bouton MÉMOIRE (M) pour consulter le dernier résultat.
- Pour consulter les valeurs précédentes enregistrées, appuyez plusieurs fois sur le bouton MÉMOIRE (M).
- Après avoir affiché l'enregistrement le plus ancien, l'unité affiche l'heure normale.

Pour effacer toutes les données d'une zone de mémoire :

- Appuyez sur le bouton MÉMOIRE (M) pour accéder au mode mémoire.
- Appuyez sur le bouton MARCHÉ/ARRÊT (⏻) afin de sélectionner la zone de mémoire de votre choix.
- Appuyez sur le bouton MÉMOIRE (⏻) pour consulter le dernier résultat.
- Appuyez et maintenez enfoncé le bouton MÉMOIRE (M) pendant 3 secondes pour effacer tous les enregistrements de la zone de mémoire sélectionnée.



**Lorsque les piles sont retirées, la mémoire n'est pas effacée.**

## 8.1 Réglage de la date et de l'heure

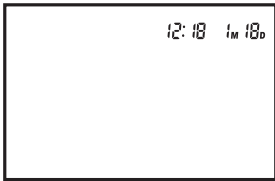

Pour régler la date et l'heure :

- Appuyez simultanément sur le bouton MARCHÉ/ARRÊT (⏻) et sur le bouton MÉMOIRE (M). Le mois clignote à l'écran.
- Appuyez sur le bouton MÉMOIRE (M) plusieurs fois pour changer le mois.
- Appuyez sur le bouton MARCHÉ/ARRÊT (⏻) pour confirmer le mois. Le jour clignote à l'écran.
- Réglez le jour, l'heure et les minutes de la même façon, à l'aide du bouton MÉMOIRE (M) pour modifier et du bouton MARCHÉ/ARRÊT (⏻) pour confirmer chaque réglage.
- Une fois que vous avez réglé les minutes, l'appareil est prêt à être utilisé.

## 9 Adaptateur secteur (en option)

Le BPM Arm 5100 WHO peut fonctionner sur pile ou avec un adaptateur secteur non fourni.

Vous pouvez acheter l'adaptateur secteur sur le site Web de Topcom à l'adresse <http://shop.topcom.net/>

- Connectez la fiche de l'adaptateur AC au connecteur de l'adaptateur AC situé à droite de l'unité.
- Insérez l'adaptateur AC dans une prise murale.

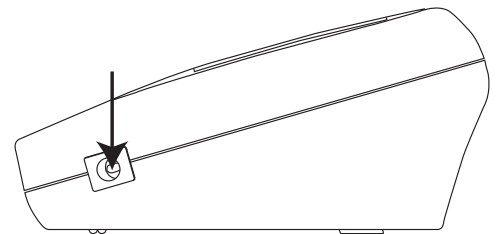

**Utilisez uniquement l'adaptateur secteur approprié.**

## 10 Caractéristiques techniques

N° du modèle	KD-5903
Mesure	Oscillométrique
Gonflement	Gonflage automatique avec la pompe
Capacité de la mémoire	3 zones de mémoire pour chacune des 40 mémoires avec la date et l'heure
Portée	Tension : 0 ~ 300 mmHg Rythme cardiaque : 30 ~180 battements/minute
Précision	Tension : ± 3 mmHg Rythme cardiaque : ± 5% des mesures
Alimentation	4 piles alcalines AA (3 V)
Arrêt automatique	1 minute après la dernière pression sur un bouton +5°C à +40°C
Température de fonctionnement	< 85% HR -20°C à +55°C
Humidité de fonctionnement	< 95 % HR
Température de stockage	Environ 300 g (sans les piles)
Humidité de stockage	91(L) x 72(l) x 29(H) mm
Poids (sans les piles)	520 mm x 140 mm
Dimensions externes	Plus de 18 ans
Taille du manchon	
Patient limité	
Classification 	<ul style="list-style-type: none"> <li>• Alimentation interne</li> <li>• Classe II</li> <li>• Classification de type BF</li> <li>• IPX0</li> <li>• Ne pas utiliser en présence d'un mélange anesthésique inflammable contenant de l'air ou de l'oxygène ou de l'oxyde azoté.</li> <li>• Fonctionnement continu avec charge brève</li> </ul>

\*Les caractéristiques techniques sont sujettes à modification sans notification préalable.

Le symbole CE indique que l'appareil est conforme aux conditions essentielles de la directive 93/42/EEC.

## 11 Mise au rebut de l'appareil

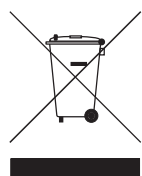

Au terme du cycle de vie de ce produit, ne le jetez pas avec les déchets ménagers ordinaires mais déposez-le dans un point de collecte pour le recyclage des équipements électriques et électroniques. Le symbole indiqué sur ce produit, sur le mode d'emploi et/ou sur la boîte est là pour vous le rappeler.

Certains matériaux qui composent le produit peuvent être réutilisés s'ils sont déposés dans un point de recyclage. En permettant le recyclage de certaines pièces ou matières premières de produits usagés, vous contribuez fortement à la protection de l'environnement. Pour toute information supplémentaire sur les points de collecte dans votre région, contactez les autorités locales.

## 12 Garantie Topcom

### 12.1 Période de garantie

Les appareils Topcom bénéficient d'une période de garantie de 24 mois. La période de garantie prend effet le jour de l'achat du nouvel appareil. Topcom ne délivre aucune garantie sur les piles standard ou rechargeables (de type AA/AAA). Les accessoires et les défauts qui ont un effet négligeable sur le fonctionnement ou la valeur de l'appareil ne sont pas couverts.

La garantie s'applique uniquement sur présentation du récépissé d'achat original ou une copie de celui-ci sur lequel figurent la date de l'achat et le modèle de l'appareil.

### 12.2 Mise en œuvre de la garantie

Tout appareil défectueux doit être retourné à un centre de service après-vente Topcom accompagné d'un justificatif d'achat valable. En cas de panne pendant la période de garantie, Topcom ou son centre de service après-vente officiel réparera gratuitement les dysfonctionnements dus à un vice de matière ou de fabrication.

Topcom assurera, à sa seule discrétion, ses obligations en matière de garantie en réparant ou en remplaçant les pièces ou les appareils défectueux. En cas de remplacement, la couleur et le modèle peuvent être différents de ceux de l'appareil acheté initialement.

La date d'achat initiale détermine le début de la période de garantie. La période de garantie n'est pas prolongée si l'appareil est remplacé ou réparé par Topcom ou par l'un de ses centres de service après-vente officiels.

### 12.3 Exclusions de garantie

Les dommages et les pannes dus à un mauvais traitement ou à une utilisation incorrecte et les dommages résultant de l'utilisation de pièces et d'accessoires non recommandés par Topcom ne sont pas couverts par la garantie.

Les téléphones sans fil Topcom ont été conçus pour fonctionner avec des piles rechargeables uniquement. Les dommages causés par l'utilisation de piles non rechargeables ne sont pas couverts par la garantie.

La garantie ne couvre pas les dommages causés par des éléments extérieurs tels que la foudre, l'eau et le feu, ni les dommages provoqués par le transport. Aucune garantie ne pourra être invoquée si le numéro de série indiqué sur les appareils a été modifié, supprimé ou rendu illisible.

Aucune garantie ne peut non plus être invoquée si l'appareil a été réparé ou modifié par l'acheteur ou par des techniciens non qualifiés et non agréés par Topcom.

# 1 Einleitung

Wir gratulieren Ihnen zum Kauf des Topcom BPM Arm 5100 WHO. Dieses vollautomatische Blutdruckmessgerät zur Befestigung am Arm ist sowohl einfach zu verwenden als auch ideal geeignet für tägliche Messungen. Das große Display zeigt nach Abschluss jeder Messung deutlich sichtbar systolische und diastolische Werte sowie den Puls an.

Darüber hinaus können Sie bis zu 40 Messungen pro Speicherzone speichern. Diese Funktion eignet sich insbesondere für Benutzer, die ihren Blutdruck regelmäßig messen und vergleichen möchten. Das BPM Arm 5100 WHO ist ein kompaktes und tragbares Gerät, das Sie sowohl zu Hause als auch unterwegs benutzen können.



**Lesen Sie diese Gebrauchsanweisung bitte sorgfältig durch, bevor Sie das Gerät benutzen. Wenden Sie sich bitte an Ihren Arzt, wenn Sie spezielle Fragen zu Ihrem eigenen Blutdruck haben. Bewahren Sie diese Gebrauchsanweisung sorgfältig auf, damit Sie sie später nochmals einsehen können.**

## 2 Sicherheitshinweise

1. Dieses Produkt ist nur zur privaten Verwendung bestimmt. Das Gerät ist kein Ersatz für einen Besuch bei Ihrem Arzt.
2. Das Gerät ist nicht für Benutzer geeignet, bei denen allgemeine Arrhythmie (Störung der Herzschlagfolge, Vorhof- oder Kammerflimmern), Diabetes, schlechte Blutzirkulation oder Nierenprobleme festgestellt wurden oder für Benutzer, die einen Schlaganfall hatten oder bewusstlos sind. Wenden Sie sich im Zweifelsfall an Ihren Arzt.
3. Um gefährliche Situationen zu vermeiden, darf das Gerät nicht von Kindern verwendet werden.
4. Das Gerät enthält hochpräzise Bestandteile. Vermeiden Sie daher extreme Temperaturen, Feuchtigkeit und direkte Sonneneinstrahlung. Lassen Sie das Gerät nicht herunterfallen, vermeiden Sie harte Stöße gegen das Hauptgerät und schützen Sie das Gerät vor Staub.
5. Leckende Batterien können das Gerät beschädigen. Entfernen Sie die Batterien, wenn das Gerät längere Zeit nicht verwendet wird.
6. Drücken Sie nicht die START/STOPP-Taste, wenn die Manschette nicht am Arm befestigt ist.
7. Demontieren Sie nicht das Hauptgerät oder die Manschette.
8. Wenn das Gerät an einem kaltem Ort gelagert wird, sollten Sie es vor der Verwendung bei Zimmertemperatur akklimatisieren lassen.
9. Reinigen Sie das Blutdruckmessgerät und die Manschette vorsichtig mit einem feuchten, weichen Tuch. Nicht drücken. Biegen Sie die geformte Manschette nicht nach außen. Die Manschette darf nicht gewaschen oder mit chemischen Reinigungsmitteln behandelt werden. Verwenden Sie niemals Verdünnung, Alkohol oder Benzin als Reinigungsmittel.



Um Messungengenauigkeiten aufgrund von elektromagnetischen Störungen zwischen elektrischen und elektronischen Geräten zu vermeiden, verwenden Sie das Gerät nicht in der Nähe eines Mobiltelefons oder einer Mikrowelle.

## 3 Blutdruck

### 3.1 Was ist der Blutdruck?

Unter Blutdruck wird die Kraft, die vom durchfließenden Blut auf die Wände der Arterie wirkt, verstanden. Der Druck, der gemessen wird, wenn das Herz sich zusammenzieht und Blut in den Kreislauf pumpt, wird systolisch genannt (höchster Wert). Der diastolische Blutdruck (niedrigster Wert) dagegen bezeichnet den Druck, der gemessen wird, wenn sich das Herz wieder mit zurückfließendem Blut füllt.

### 3.2 Warum misst man den Blutdruck?

Unter den verschiedenen Gesundheitsproblemen moderner Menschen sind Probleme im Zusammenhang mit hohem Blutdruck bei weitem die häufigsten. Die gefährlichen und starken Wechselwirkungen von hohem Blutdruck mit Herz-Kreislauf-Erkrankungen und die hohen Erkrankungsziffern haben das Messen des Blutdrucks zu einer Notwendigkeit gemacht, um Risikopersonen zu erkennen.

### 3.3 Standardwerte für den Blutdruck

Die Weltgesundheitsorganisation (WHO) hat gemeinsam mit dem National High Blood Pressure Education Program (nationales Bluthochdruckerziehungsprogramm) eine Blutdrucknorm entwickelt, wonach Bereiche für Blutdruckwerte mit niedrigem und hohem Risiko definiert werden. Diese Norm muss jedoch als allgemeine Richtlinie betrachtet werden, da der individuelle Blutdruck bei verschiedenen Personen, Personengruppen usw. abweichen kann.

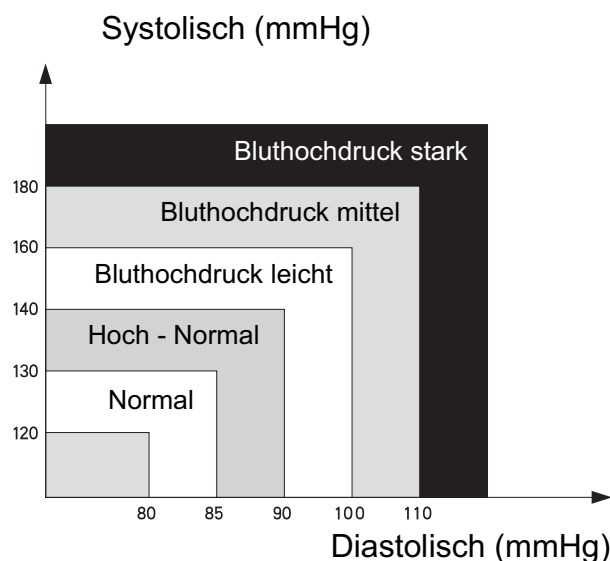

Blutdruck: Einteilung	Systolisch (mmHg)	Diastolisch (mmHg)	Farbe
Optimal	<120	<80	Grün
Normal	120-129	80-84	Grün
Hoch - Normal	130-139	85-89	Grün
Stufe 1 Bluthochdruck	140-159	90-99	Gelb
Stufe 2 Bluthochdruck	160-179	100-109	Orange
Stufe 3 Bluthochdruck	>180	>110	Rot

Es ist wichtig, dass Sie regelmäßig Ihren Arzt aufsuchen. Von Ihrem Arzt erfahren Sie Ihren normalen Blutdruckbereich sowie Ihre persönlichen Risiko-Grenzwerte.

### 3.4 Schwankungen des Blutdrucks

Der Blutdruck schwankt ständig.

Deshalb ist es kein Grund zur Sorge, wenn Sie bei zwei oder drei Messungen hohe Werte feststellen. Der Blutdruck ändert sich je nach Verfassung (Seelenzustand, Temperatur usw.) im Laufe des Monats und selbst innerhalb eines Tages.

## 4 Batterien einlegen

- Öffnen Sie das Batteriefach, indem Sie die Abdeckung beiseite schieben.
- Legen Sie 4 nicht aufladbare AAA-Batterien ein. Achten Sie dabei auf die im Batteriefach angegebene Polung.

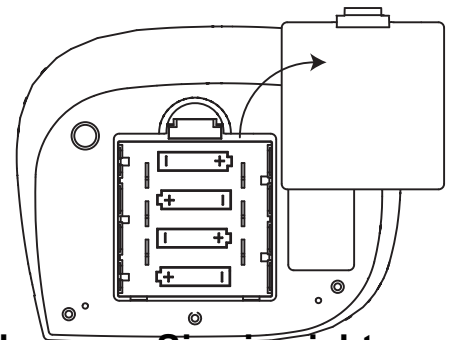

**Schließen Sie die Batterien nicht kurz und verbrennen Sie sie nicht. Entfernen Sie die Batterien, wenn das Gerät längere Zeit nicht verwendet wird.**

**Bei niedriger Ladestand der Batterie wird  angezeigt. Ersetzen Sie leere Batterien.**

## 5 Tasten

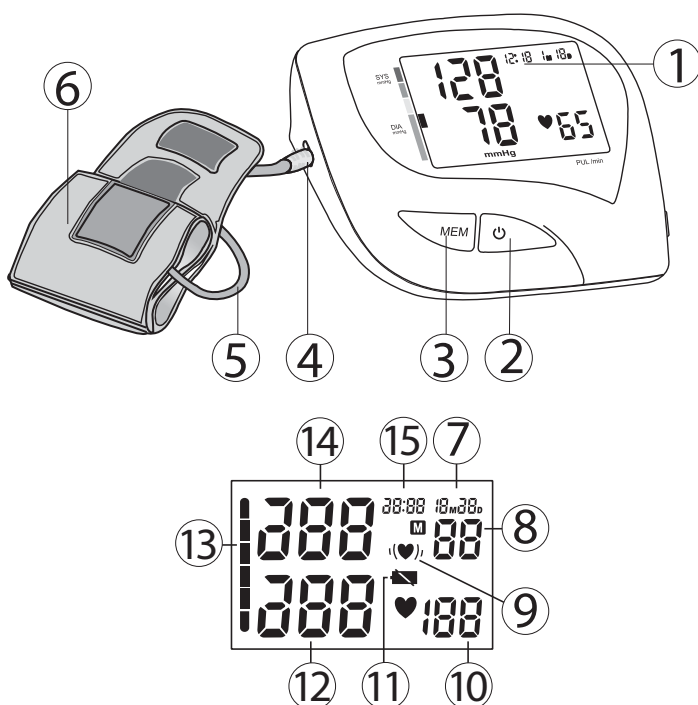

1. Anzeige
2. START/STOPP-Taste
3. SPEICHER-Taste
4. Luftanschluss
5. Gummischlauch
6. Manschette
7. Datum
8. Speicherort
9. Rhythmusstörungen-Symbol
10. Herzfrequenz
11. Symbol Batterie schwach
12. Diastolischer Blutdruck
13. Anzeige der WHO-Blutdruckwerte
14. Systolischer Blutdruck
15. Uhrzeit



## 6 Anlegen der Manschette

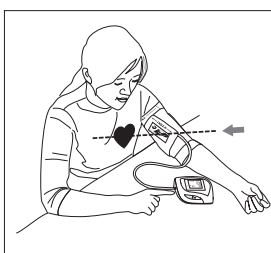
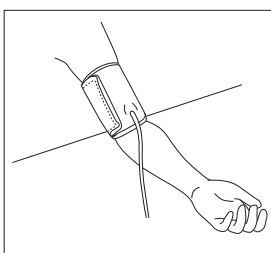
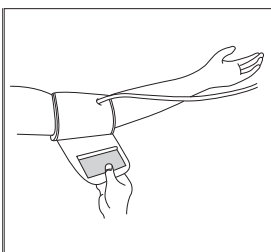
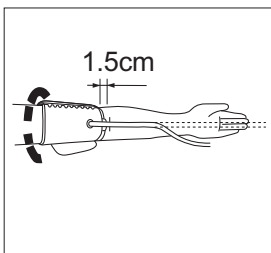
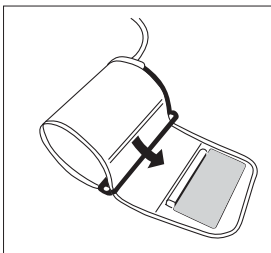
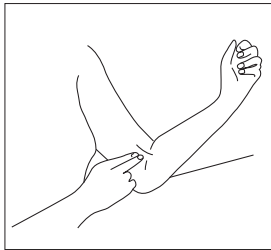

1. Legen Sie Uhren, Schmuck usw. vor dem Anlegen der Manschette ab. Schieben Sie Kleidungsärmel nach oben.
2. Drücken Sie Ihre Oberarmarterie mit zwei Fingern etwa 2,5 cm über dem Ellenbogen auf der Innenseite Ihres linken Arms, um zu bestimmen, wo Ihr Puls am stärksten zu spüren ist.
3. Schieben Sie das Ende der Manschette, das am weitesten vom Schlauch entfernt ist, durch den Metallring, sodass eine Schlaufe entsteht. Die weiche Oberfläche muss sich auf der Innenseite der Manschette befinden. Der Klettverschluss befindet sich außen an der Manschette.
4. Stecken Sie den linken Arm in die Manschette. Das untere Ende der Manschette muss sich etwa 1,5 cm oberhalb des Ellenbogens befinden. Der Manschettenschlauch muss sich über der Oberarmarterie auf der Innenseite des Arms befinden.
5. Ziehen Sie an der Manschette, sodass die oberen und unteren Kanten eng um Ihren Arm liegen.
6. Sitzt die Manschette richtig, drücken Sie den Klettverschluss fest gegen die weiche Seite der Manschette. Der Metallring berührt nicht Ihre Haut.
7. Entspannen Sie Ihren ganzen Körper, besonders den Bereich zwischen Ellenbogen und Fingern. Legen Sie Ihren Ellenbogen so auf einen Tisch, dass sich die Manschette auf gleicher Höhe mit Ihrem Herzen befindet. Lehnen Sie sich während der Messung nicht zurück.

## 7 Messung

### 7.1 Wichtige Hinweise

- Dieses Gerät schaltet sich automatisch 2 Minuten nach der letzten Tastenbedienung ab.
- Um die Messung zu unterbrechen, drücken Sie eine beliebige Taste. Die Manschette entleert sich sofort, nachdem eine Taste gedrückt wurde.
- Messen Sie Ihren Blutdruck nicht sofort, nachdem Sie eine große Mahlzeit zu sich genommen haben. Um genauere Messwerte zu erzielen, sollten Sie mit dem Messen eine Stunde warten.
- Rauchen Sie nicht und trinken Sie keinen Alkohol, bevor Sie Ihren Blutdruck messen.
- Sie sollten nicht ermüdet oder entkräftet sein, wenn Sie eine Messung vornehmen.
- Es ist wichtig, dass Sie sich beim Messen entspannen. Versuchen Sie, 15 Minuten vor der Messung zu ruhen.
- Messen Sie Ihren Blutdruck nicht, wenn Sie unter Stress oder Druck stehen.
- Messen Sie Ihren Blutdruck bei normaler Körpertemperatur. Wenn Ihnen kalt oder warm ist, sollten Sie eine Weile warten, bevor Sie die Messung vornehmen.
- Wenn das Gerät bei sehr niedrigen Temperaturen (nahe dem Gefrierpunkt) gelagert wird, lassen Sie es eine Stunde an einem warmen Ort akklimatisieren, bevor Sie es verwenden.
- Warten Sie ca. 5 Minuten, bevor Sie die nächste Blutdruckmessung vornehmen.
- Sprechen Sie nicht während der Messung und bewegen Sie nicht Ihre Arm- oder Handmuskeln.

### 7.2 Verfahren

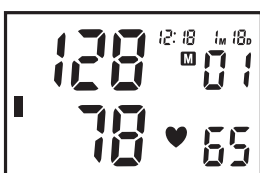
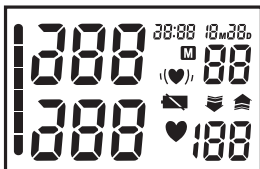

- Drücken Sie die START/STOPP-Taste (⏻), um das Gerät zu aktivieren. Alle Segmente werden angezeigt.
- Wenn die aktuelle Speicherzone angezeigt wird (U1-3), drücken Sie die SPEICHER-Taste (M), um die gewünschte Speicherzone zu wählen.
- Wird 5 Sekunden lang keine Taste gedrückt, startet die Messung automatisch.
- Im Display erscheint das letzte Messergebnis, bevor die Manschette entsprechend aufgeblasen wird.
- Ist der richtige Druck erreicht, setzt die Entleerung der Manschette an.  
**Das Gerät pumpt automatisch auf ungefähr 220 mmHg weiter, wenn das System feststellt, dass mehr Druck notwendig ist, um Ihren Blutdruck zu messen.**
- Wenn die Messung abgeschlossen ist, werden der systolische und der diastolische Wert sowie der Puls gleichzeitig im LCD-Display angezeigt.
- **Die Angabe über die Blutdruckeinteilung wird angezeigt.**
- **Bei Rhythmusstörungen wird (♥), angezeigt.**
- Wenn während der Messung ein Fehler festgestellt wurde, erscheint das Error-Symbol 'EE' im Display.

## 8 Speicher

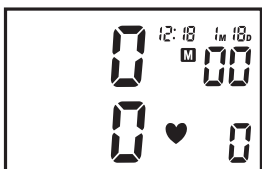
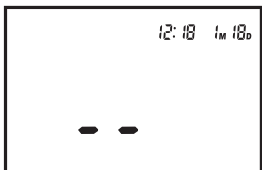
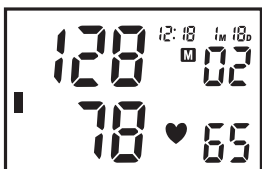
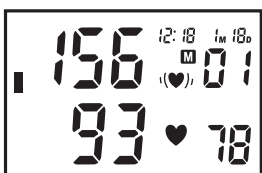
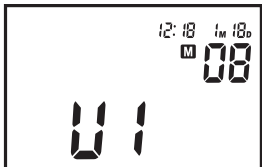

Das BPM Arm 5100 WHO hat drei Speicherzonen. Jede kann bis zu 40 Messungen einschließlich Datum und Uhrzeit speichern.

Das Ergebnis wird automatisch in der ausgewählten Speicherzone gespeichert.

Wählen Sie die gewünschte Speicherzone vor dem Messen und nach dem Drücken der START/STOPP-Taste.

Um die Messwerte wieder aufzurufen:  
Bei Anzeige der Uhrzeit.

- Drücken Sie die SPEICHER-Taste (M), um den Speichermodus aufzurufen.
- Drücken Sie die START/STOPP-Taste (⏻), um die gewünschte Speicherzone zu wählen.
- Drücken Sie die SPEICHER-Taste (M), um das letzte Messergebnis anzuzeigen.
- Drücken Sie mehrmals die SPEICHER-Taste (M), um die gespeicherten Werte abzurufen.
- Nachdem der älteste Wert angezeigt wurde, schaltet das Gerät zurück zur aktuellen Uhrzeit.

Um alle Daten einer Speicherzone zu löschen:

- Drücken Sie die SPEICHER-Taste (M), um den Speichermodus aufzurufen.
- Drücken Sie die START/STOPP-Taste (⏻), um die gewünschte Speicherzone zu wählen.
- Drücken Sie die SPEICHER-Taste (⏻), um das letzte Messergebnis anzuzeigen.
- Halten Sie die SPEICHER-Taste (M) 3 Sekunden lang gedrückt, um alle Einträge der gewählten Speicherzone zu löschen.



**Der Speicher wird nicht gelöscht, wenn die Batterien entfernt werden.**

## 8.1 Einstellen von Datum und Uhrzeit

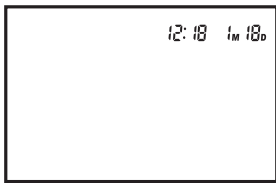

Um Datum und Uhrzeit einzustellen:

- Drücken Sie START/STOPP- (⏻) und SPEICHER-Taste gleichzeitig. Der Monat blinkt im Display.
- Drücken Sie mehrmals die SPEICHER-Taste (M) , um den Monat einzustellen.
- Drücken Sie die START/STOPP-Taste (⏻) , um die Monatseinstellung zu bestätigen. Der Tag blinkt im Display.
- Stellen Sie Tag, Stunden und Minuten wie oben beschrieben ein, indem Sie mit der SPEICHER-Taste (M) die Einstellung ändern und sie mit der START/STOPP-Taste (⏻) bestätigen.
- Nach Einstellen der Minuten ist das Gerät wieder betriebsbereit.

## 9 Netzadapter (optional)

Das BPM Arm 5100 WHO kann mit Batterien oder einem optionalen Netzadapter betrieben werden. Den Netzadapter können Sie auf der Topcom-Website erwerben - <http://shop.topcom.net/>

- Verbinden Sie den Stecker des Netzadapters mit dem Netzadapteranschluss auf der rechten Seite des Geräts.
- Stecken Sie den Netzadapter in die Steckdose.

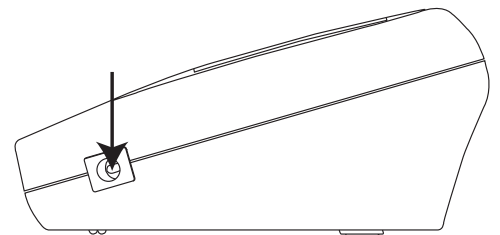

**Verwenden Sie nur den optionalen Netzadapter.**

## 10 Technische Daten

Modellnr.	KD-5903
Messung	Oszillometrisch
Aufpumpen	Automatisches Aufblasen mit einer Pumpe
Speicherkapazität	3 Speicherzonen mit jeweils 40 Speicherplätzen mit Datum und Uhrzeit
Reichweite	Blutdruck: 0 ~ 300 mmHg Puls: 30 ~ 180 Schläge/Min.
Genauigkeit	Blutdruck: innerhalb $\pm 3$ mmHg Puls: innerhalb $\pm 5$ % des abgelesenen Messwerts
Stromversorgung	4 x "AA"-Alkali-Batterien (3 V)
Automatische Abschaltung	1 Minute nach der letzten Tastenbedienung
Betriebstemperatur	+5°C bis +40°C
Betriebsfeuchtigkeit	< 85% rel. Luftfeuchtigkeit
Lagertemperatur	-20 °C bis +55 °C
Lagerfeuchtigkeit	< 95% rel. Luftfeuchtigkeit
Gewicht (ohne Batterien)	Ca. 300 g (ohne Batterien)
Äußere Abmessungen	91(L) x 72(B) x 29(H) mm
Manschettengröße	520 mm x 140 mm
Altersbeschränkung Patient	Über 18 Jahre
Klassifizierung 	<ul style="list-style-type: none"> <li>• Intern angetriebenes Gerät</li> <li>• Klasse II</li> <li>• Klassifikation des Typs BF</li> <li>• IPX0</li> <li>• Nicht geeignet für den Betrieb in Gegenwart von entflammaren Anästhetika-Mischungen mit Luft oder mit Sauerstoff oder Stickoxid</li> <li>• Ununterbrochener Betrieb mit Kurzzeitladung</li> </ul>

\*Die technischen Angaben können jederzeit ohne Mitteilung geändert werden.

Das CE-Symbol gibt an, dass das Gerät allen wesentlichen Anforderungen der R&TTE-Richtlinie 93/42/EEC entspricht.

## 11 Entsorgung des Geräts



Am Ende der Nutzungsdauer des Produkts darf das Gerät nicht über den normalen Haushaltsabfall entsorgt werden. Bringen Sie es zu einer Sammelstelle zur Aufbereitung elektrischer und elektronischer Geräte. Das Symbol auf dem Produkt, in der Bedienungsanleitung und/oder Verpackung weist darauf hin.

Einige der Werkstoffe des Produkts sind wiederverwendbar. Geben Sie dafür das Gerät in einer Aufbereitungsstelle ab. Mit der Wiederverwertung einiger Teile oder Rohmaterialien aus gebrauchten Produkten leisten Sie einen wichtigen Beitrag zum Umweltschutz. Wenden Sie sich bitte an Ihre örtlichen Behörden, wenn Sie weitere Informationen über Sammelstellen in Ihrer Umgebung benötigen.

## **12 Topcom Garantie**

### **12.1 Garantiezeit**

Topcom-Geräte haben eine 24-monatige Garantiezeit. Die Garantiezeit beginnt an dem Tag, an dem das neue Gerät erworben wurde. Topcom übernimmt keine Garantie für normale Batterien oder wiederaufladbare Akkus (Typen AA / AAA). Verschleißteile oder Mängel, die den Wert oder die Gebrauchstauglichkeit des Geräts nur unerheblich beeinflussen, sind von der Garantie ausgeschlossen.

Der Garantieanspruch muss durch den Originalkaufbeleg oder eine Kopie des Kaufbelegs, auf dem das Kaufdatum und das Gerätemodell ersichtlich sind, nachgewiesen werden.

### **12.2 Abwicklung des Garantiefalls**

Senden Sie das fehlerhafte Gerät mit dem gültigen Kaufbeleg an ein Topcom Service-Zentrum. Tritt ein Gerätefehler innerhalb der Garantiezeit auf, übernimmt Topcom oder ein autorisiertes Service-Zentrum unentgeltlich die Reparatur jedes durch einen Material- oder Herstellungsfehler aufgetretenen Defekts.

Topcom wird nach eigenem Ermessen die Garantieansprüche mittels Reparatur oder Austausch des fehlerhaften Geräts oder von Teilen des fehlerhaften Geräts erfüllen. Bei einem Austausch können Farbe und Modell vom eigentlich erworbenen Gerät abweichen. Das ursprüngliche Kaufdatum bestimmt den Beginn der Garantiezeit. Die Garantiezeit verlängert sich nicht, wenn das Gerät von Topcom oder einem seiner autorisierten Service-Zentren ausgetauscht oder repariert wird.

### **12.3 Garantieausschlüsse**

Schäden oder Mängel, die durch unsachgemäße Handhabung oder Betrieb verursacht werden sowie Defekte, die durch die Verwendung von Nicht-Originalteilen oder die Verwendung von nicht von Topcom empfohlenem Zubehör entstehen, werden nicht von der Garantie abgedeckt.

Schnurlose Telefone von Topcom wurden so konstruiert, dass sie ausschließlich mit wiederaufladbaren Akkus funktionieren. Ein durch nicht-wiederaufladbare Batterien verursachter Schaden fällt nicht unter die Garantieleistung.

Die Garantie deckt keine Schäden ab, die durch äußere Einflüsse entstanden sind, wie z. B. Blitzeinschlag, Wasser, Brände oder jegliche Transportschäden. Wenn die Seriennummer des Geräts verändert, entfernt oder unleserlich gemacht wurde, kann keine Garantie in Anspruch genommen werden. Alle Garantieansprüche erlöschen, wenn das Gerät vom Käufer oder von einem unqualifizierten und nicht offiziell anerkannten Topcom Service-Zentrum repariert, verändert oder umgebaut wurde.

# 1 Introducción

Felicidades por la compra del BPM Arm 5100 WHO de Topcom. Este dispositivo de medición de la tensión arterial totalmente automático se coloca en el brazo y es muy fácil de utilizar para tomarse la tensión diariamente. La gran pantalla incluye la tensión sistólica, la tensión diastólica y el pulso, todo claramente presentado al cabo de cada lectura.

Además, puede almacenar hasta 40 mediciones por zona de memoria, lo cual resulta ideal para los usuarios que desean controlar y hacer un seguimiento de su tensión arterial con regularidad. El BPM Arm 5100 WHO es compacto y portátil, ideal para utilizar en casa o llevarlo de viaje.



**Lea atentamente este manual antes de utilizarlo. Si desea información específica sobre su tensión arterial, consulte a su médico. Guarde la guía del usuario en un lugar seguro para consultarla más adelante.**

## 2 Instrucciones de seguridad

1. Este producto es solo para uso doméstico. No está pensado como sustituto de la consulta al médico.
2. Para los usuarios diagnosticados con arritmia común (latidos auriculares o ventriculares prematuros o fibrilación auricular), diabetes, mala circulación sanguínea, trastornos renales o para los usuarios que hayan sufrido un accidente cerebrovascular o estén inconscientes, el uso del dispositivo puede no ser adecuado. Si tiene alguna duda, consulte a su médico.
3. Para evitar situaciones peligrosas, no permita a los niños manipular el dispositivo.
4. La unidad contiene elementos de alta precisión. Evite, por ello, las temperaturas extremas, la humedad y la luz solar directa. Procure que la unidad no se caiga ni reciba golpes fuertes y protéjala del polvo.
5. Las baterías con fugas pueden dañar la unidad. Quite las baterías cuando no vaya a usar el aparato durante mucho tiempo.
6. No pulse el botón START/STOP (Iniciar / parar) si no tiene el manguito colocado alrededor del brazo.
7. No desmonte la unidad principal ni el manguito.
8. Si la unidad se guarda en un lugar frío, deje que se aclimate a la temperatura ambiente antes de usarla.
9. Limpie la carcasa y el manguito del controlador de tensión arterial con un paño suave y húmedo. No lo apriete. No modifique la forma del manguito. No lave el manguito ni utilice un producto químico para limpiarlo. Nunca utilice disolvente, alcohol ni gasolina.



**Para evitar resultados inexactos causados por interferencias electromagnéticas de aparatos eléctricos y electrónicos, no use el dispositivo cerca de teléfonos móviles u hornos microondas.**

## 3 Tensión arterial

### 3.1 ¿Qué es la tensión arterial?

La tensión arterial es la presión ejercida sobre las arterias mientras la sangre fluye por ellas. La presión medida cuando el corazón se contrae y bombea sangre hacia fuera es la tensión sistólica (alta). La presión medida cuando el corazón se dilata con el flujo sanguíneo que vuelve al corazón se llama tensión diastólica (baja).

### 3.2 ¿Para qué se mide la tensión arterial?

Entre los diversos problemas de salud que afectan al hombre moderno, los asociados a la tensión arterial alta son, con mucho, los más comunes. La tensión alta está relacionada peligrosamente con las enfermedades cardiovasculares, y la alta morbilidad ha hecho que sea necesario medir la tensión arterial para saber quiénes corren riesgo.

### 3.3 Norma de tensión arterial

La Organización Mundial de la Salud (OMS) y el Programa nacional de educación sobre hipertensión han desarrollado una norma de tensión arterial en la que se identifican las zonas de alto y bajo riesgo de tensión arterial. Sin embargo, esta norma es una pauta general, ya que la tensión arterial individual varía entre las distintas personas, los distintos grupos, etc.

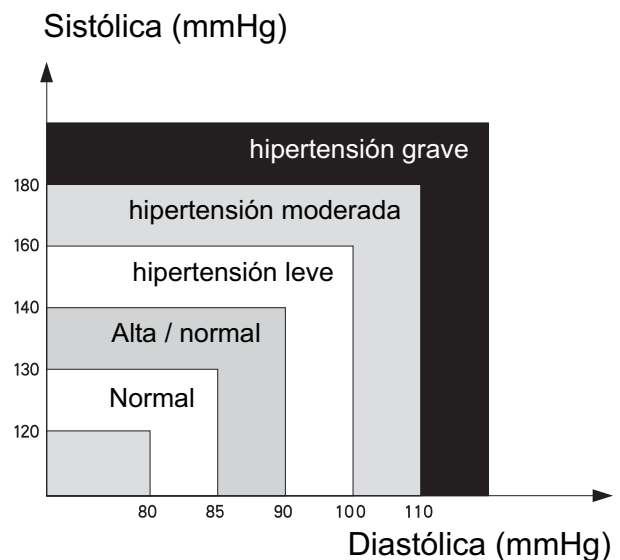

Clasificación de la tensión arterial	Sistólica (mmHg)	Diastólica (mmHg)	Indicación de color
Óptima	<120	<80	Verde
Normal	120-129	80-84	Verde
Alta / normal	130-139	85-89	Verde
Nivel 1 hipertensión	140-159	90-99	Amarillo
Nivel 2 hipertensión	160-179	100-109	Naranja
Nivel 3 hipertensión	>180	>110	Rojo

Es importante que consulte a su médico con regularidad para que le diga cuál es su intervalo de tensión normal y el punto considerado peligroso.



### 3.4 Fluctuación de la tensión arterial

La tensión arterial fluctúa constantemente.

No debe preocuparse si detecta dos o tres mediciones a niveles altos. Los cambios de tensión a lo largo del mes o incluso del día dependen de muchos factores (estado de ánimo, temperatura, etc.).

## 4 Instalación de las pilas

- Abra el compartimiento de las pilas tirando hacia fuera de la tapa.
- Introduzca 4 pilas AA no recargables. Observe la polaridad indicada en el compartimiento de las pilas.

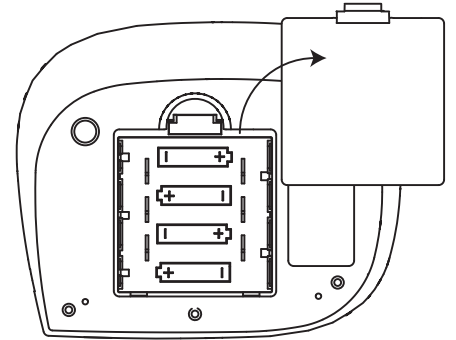

**No provoque cortocircuitos ni tire las pilas al fuego. Quite las pilas si no va a utilizar el dispositivo durante mucho tiempo. Cuando el nivel de carga de las pilas sea bajo, aparecerá en la pantalla . Deberá sustituir las pilas con nivel de carga bajo.**

## 5 Botones

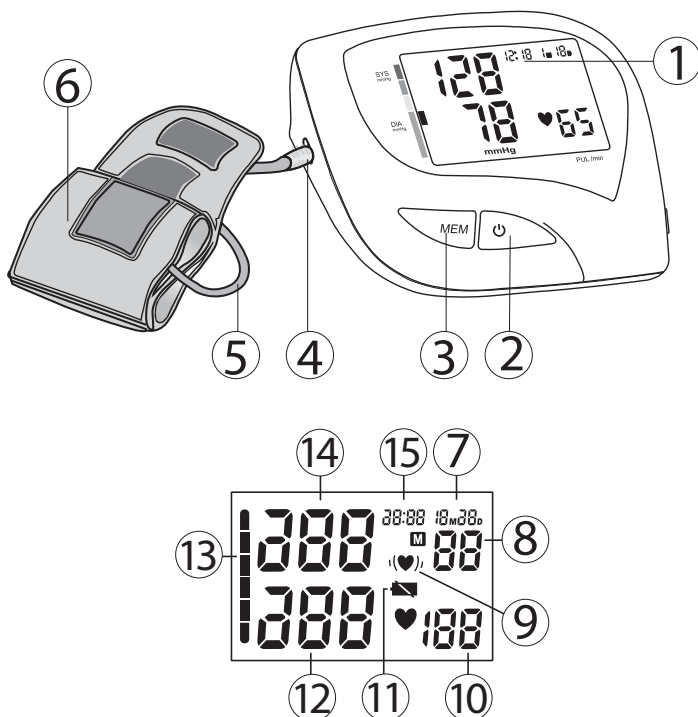

1. Pantalla
2. Botón START / STOP (Inicio / parada)
3. Botón MEMORY (Memoria)
4. Conector de aire
5. Tubo de goma
6. Manguito
7. Fecha
8. Localización de la memoria
9. Icono de latido del corazón irregular
10. Ritmo cardíaco
11. Indicador de batería baja
12. Tensión diastólica
13. Indicación según la clasificación de la OMS
14. Tensión sistólica
15. Hora

## 6 Colocación del manguito

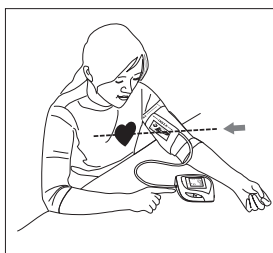
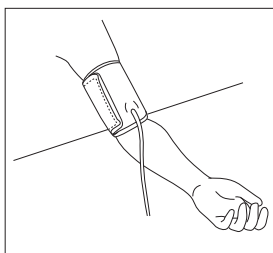
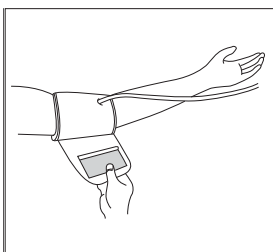
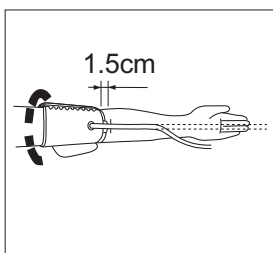
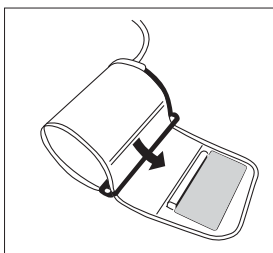
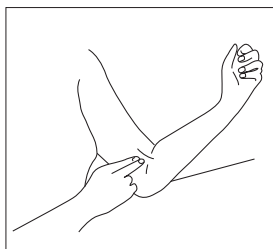

1. Quítese el reloj, las joyas, etc. antes de colocarse el manguito. Remánguese bien.
2. Con dos dedos, presione la arteria braquial aproximadamente 2,5 cm por encima del codo por la parte interior del brazo izquierdo para determinar dónde es más fuerte el pulso.
3. Deslice el extremo del manguito opuesto al tubo por la anilla de metal formando un lazo. El tejido más suave debe quedar por el lado interior del manguito. El velcro debe quedar por el lado exterior del manguito.
4. Introduzca el brazo izquierdo por el lazo que forma el manguito. El extremo inferior del manguito debe estar a 1,5 cm aproximadamente por encima del codo. El tubo del manguito debe apoyarse sobre la arteria braquial por la parte interna del brazo.
5. Tire del manguito de manera que los extremos superior e inferior se ajusten al brazo.
6. Cuando el manguito esté bien colocado, presione con fuerza ambas partes del velcro. La anilla de metal no entrará en contacto con la piel.
7. Relaje todo el cuerpo, especialmente la zona entre el codo y los dedos. Coloque el codo sobre una mesa de forma que el manguito quede al mismo nivel que el corazón. No se incline hacia atrás mientras se toman las mediciones.

## 7 Medición

### 7.1 Consejos importantes

- Este dispositivo se desconecta automáticamente 2 minutos después de pulsar la última tecla.
- Para interrumpir la medición, pulse cualquier tecla. El manguito se desinflará inmediatamente después de pulsar una tecla.
- No se tome la tensión inmediatamente después de una comida copiosa. Para obtener los mejores resultados, espere una hora antes de tomar la tensión.
- No fume ni beba alcohol antes de tomarse la tensión arterial.
- Al tomarse la tensión no deberá estar físicamente cansado o exhausto.
- Es importante que esté relajado durante la medición. Tómese un descanso de 15 minutos antes de tomarse la tensión.
- No se tome la tensión si está estresado o tenso.
- Tómese la tensión a temperatura corporal normal. Si siente frío o calor, espere un rato antes de tomársela.
- Si el aparato se guarda a muy baja temperatura (próxima a la congelación), déjelo en un lugar cálido durante al menos una hora antes de usarlo.
- Espere unos 5 minutos antes de tomar la siguiente medida de tensión.
- Durante la medición, no hable ni mueva los músculos del brazo o de la mano.

### 7.2 Procedimiento

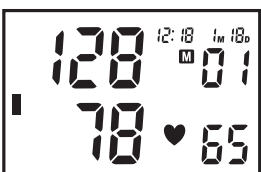
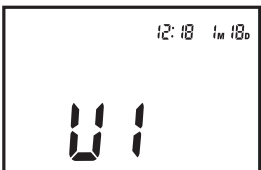
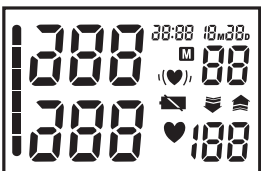

- Pulse el botón START/STOP (⏻) para activar el dispositivo. Se visualizarán todos los segmentos.
- Cuando aparezca la zona de memoria en cuestión en la pantalla (U1-3), pulse el botón MEMORY (M) para seleccionar la zona de memoria deseada.
- Si no se presiona ningún botón en 5 segundos, la medición comenzará automáticamente.
- La pantalla mostrará la última medición antes de inflar el manguito hasta el nivel correcto para usted.
- Cuando alcance el nivel correcto, el manguito se desinflará.  
**Este aparato volverá a inflarse automáticamente hasta 220 mmHg si el sistema detecta que su cuerpo necesita más presión para medir la tensión arterial.**
- Cuando la medición haya terminado, en la pantalla LCD aparecerán simultáneamente la tensión sistólica, la diastólica y el pulso.
- **Se mostrará la indicación de la clasificación de la tensión arterial.**
- **Si se detecta que el latido del corazón es irregular, se muestra « (♥) ».**
- Cuando se detecte un error durante la medición, aparecerá el icono de error («EE») en la pantalla.

## 8 Memoria

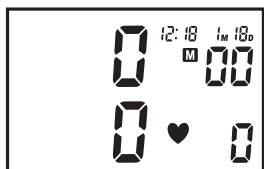
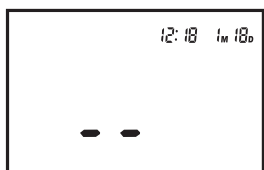
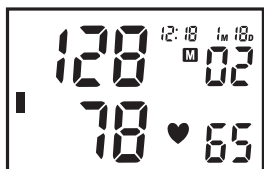
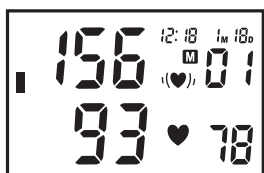
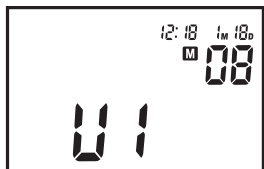

El BPM Arm 5100 WHO tiene 3 zonas de memoria. Cada una puede almacenar hasta 40 mediciones, incluidas la fecha y la hora.

El resultado se almacenará automáticamente en la zona de memoria seleccionada después de la medición.

Seleccione la zona de memoria deseada antes de la medición pulsando el botón START/STOP.

Para recuperar los resultados de medición: cuando se muestra el reloj.

- Pulse el botón MEMORY (M) para entrar en el modo Memoria.
- Pulse el botón START/STOP (⏻) para seleccionar la zona de memoria deseada.
- Pulse el botón MEMORY (M) para ver la última medición.
- Pulse el botón MEMORY (M) repetidamente para ver los valores anteriores almacenados.
- Después de mostrar el último registro, el dispositivo volverá a la hora normal.

Para borrar todos los datos de una zona de memoria:

- Pulse el botón MEMORY (M) para entrar en el modo Memoria.
- Pulse el botón START/STOP (⏻) para seleccionar la zona de memoria deseada.
- Pulse el botón MEMORY (⏻) para ver la última medición.
- Mantenga presionado el botón MEMORY (M) durante 3 segundos para eliminar todos los registros de la zona de memoria seleccionada.



**Si se quitan las pilas, la memoria no se borra.**

## 8.1 Ajuste de la hora

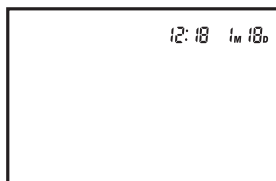

Para ajustar la fecha y la hora:

- Pulse los botones START/STOP (⏻) y MEMORY (M) simultáneamente. El mes parpadeará en la pantalla.
- Pulse el botón MEMORY (M) sucesivamente para cambiar el mes.
- Pulse el botón START/STOP (⏻) para confirmar el mes. El día parpadeará en la pantalla.
- Cambie el día, la hora y los minutos como se ha descrito, utilizando el botón MEMORY (M) para cambiar y el botón START/STOP (⏻) para confirmar cada ajuste.
- Después de ajustar los minutos, el dispositivo está listo para su uso.

## 9 Adaptador de corriente (opcional)

El BPM Arm 5100 WHO puede funcionar con pilas o con un adaptador de corriente opcional.

Puede comprar el adaptador de corriente en el sitio web de Topcom: <http://shop.topcom.net/>.

- Conecte la toma del adaptador de CA al conector del adaptador de CA situado a la derecha del dispositivo.
- Conecte el adaptador CA a la toma de corriente.

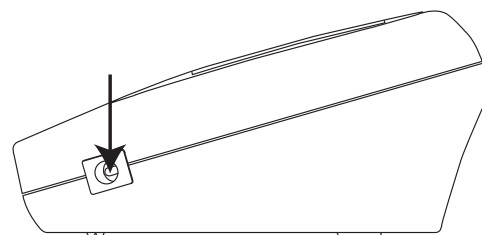

**Use solo el adaptador de corriente opcional.**

## 10 Especificaciones técnicas

Modelo n.º	KD-5903
Medición	Oscilométrico
Inflado	Inflado automático por bomba
Capacidad de memoria	3 zonas de memoria para cada 40 posiciones de memoria con fecha y hora
Alcance	Presión: 0 ~ 300 mmHg Frecuencia cardíaca: 30 ~ 180 latidos/minuto
Exactitud	Presión: dentro de $\pm 3$ mmHg Frecuencia cardíaca: dentro de $\pm 5$ % de la lectura
Alimentación	4 pilas alcalinas AA (3 V)
Desactivación automática	1 minuto después de pulsar la última tecla
Temperatura de funcionamiento	de +5 °C a +40 °C
Humedad de funcionamiento	< 85 % HR
Temperatura de almacenamiento	de -20 °C a +55 °C
Humedad de almacenamiento	< 95 % HR
Peso (sin pilas)	Aproximadamente 300 g (sin pilas)
Medidas externas	91 (La) x 72 (An) x 29 (Al) mm
Tamaño del manguito	520 mm x 140 mm
Paciente limitado	Más de 18 años
Clasificación 	<ul style="list-style-type: none"> <li>• Equipo con alimentación interna</li> <li>• Clase II</li> <li>• Clasificación del tipo BF</li> <li>• IPX0</li> <li>• No debe utilizarse el dispositivo en presencia de una mezcla de anestesia inflamable con aire, oxígeno u óxido nitroso.</li> <li>• Funcionamiento continuo con carga breve</li> </ul>

\*Especificaciones sujetas a cambio sin previo aviso.

La marca CE corrobora la conformidad del equipo con los requerimientos básicos de la directiva 93/42/EEC.

## 11 Eliminación del dispositivo

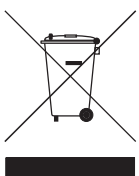

Al final de su vida útil este producto no debe ser desechado en un contenedor normal, sino en un punto de recogida destinado al reciclaje de aparatos eléctricos y electrónicos. Así lo indica el símbolo en el producto, en el manual de usuario o en la caja.

Si los lleva a un punto de reciclaje, algunos de los materiales del producto podrán reutilizarse. La reutilización de algunas de las piezas o materias primas de los productos usados supone una importante contribución a la protección del medio ambiente. Si necesita más información sobre los puntos de reciclaje existentes en su zona, póngase en contacto con las autoridades locales correspondientes.

## 12 Garantía de Topcom

### 12.1 Período de garantía

Las unidades de Topcom tienen un período de garantía de 24 meses. El período de garantía entra en vigor el día en que se adquiere la nueva unidad. Topcom no ofrece ninguna garantía sobre las pilas estándar o recargables (tipo AA/AAA). La garantía no cubre los consumibles ni los defectos que tengan un efecto insignificante en el funcionamiento o en el valor del equipo.

La garantía debe demostrarse presentando el comprobante original de compra o una copia de este, en el que constarán la fecha de la compra y el modelo de la unidad.

### 12.2 Tratamiento de la garantía

La unidad defectuosa deberá devolverse al centro de servicio de Topcom junto con un comprobante de compra válido. Si la unidad tiene una avería durante el período de garantía, Topcom o su centro de servicio oficial repararán sin cargo alguno cualquier avería causada por defectos de material o fabricación.

Topcom, a su discreción, cumplirá sus obligaciones de garantía reparando o sustituyendo las unidades defectuosas o las piezas de las unidades defectuosas. En caso de sustitución, el color y el modelo pueden variar respecto a los de la unidad adquirida inicialmente.

La fecha de compra inicial determinará el comienzo del período de garantía. Este no se ampliará si Topcom o sus centros de servicio autorizados cambian o reparan la unidad.

### 12.3 Limitaciones de la garantía

Los daños o defectos causados por un uso incorrecto y los daños resultantes del uso de piezas o accesorios no originales no recomendados por Topcom no están cubiertos por la garantía.

Los teléfonos inalámbricos Topcom están diseñados para funcionar solo con baterías recargables. Los daños provocados por el uso de baterías no recargables no están cubiertos por la garantía.

La garantía no cubre los daños ocasionados por factores externos tales como relámpagos, agua o fuego, como tampoco los daños causados durante el transporte. La garantía no será válida si el número de serie de las unidades se cambia, se elimina o resulta ilegible.

Cualquier reclamación de la garantía se invalidará si la unidad ha sido reparada, alterada o modificada por el comprador o algún centro de servicio no cualificado o no designado oficialmente por Topcom.

# 1 Inledning

Grattis till köpet av Topcom BPM Arm 5100 WHO. Den här helautomatiska manschettblodtrycksmätaren är enkel att använda och idealisk för dagliga mätningar. Den stora displayen visar systoliskt och diastoliskt tryck samt puls med tydliga värden efter varje avläsning.

Det går dessutom att lagra upp till 40 mätningar per minneszon, vilket är praktiskt för den som vill mäta och följa upp sitt blodtryck regelbundet. BPM Arm 5100 WHO är kompakt och bärbar och därför idealisk för användning både hemma och på resan.



**Läs igenom bruksanvisningen noggrant innan du använder mätaren. För specifik information om ditt blodtryck bör du kontakta din läkare. Spara bruksanvisningen på ett säkert ställe för framtida referens.**

## 2 Säkerhetsföreskrifter

1. Produkten är endast avsedd för användning i hemmet. Den bör inte användas istället för läkarkonsultation.
2. Mätaren lämpar sig eventuellt inte för användare med diagnostiserad arytm (förmaks- eller kammararytm eller förmaksflimmer), diabetes, dålig blodcirkulation eller njurproblem, för personer som har drabbats av stroke eller för medvetlösa personer. Rådgör med din läkare om du är tveksam.
3. För att undvika farliga situationer får mätaren inte användas av barn.
4. Enheten innehåller högprecisionsdelar. Undvik därför extrema temperaturer, fukt och direkt solljus. Tappa inte huvudenheten och utsätt den inte för hårda stötar eller damm.
5. Läckande batterier kan skada enheten. Ta ur batterierna när produkten inte används under en längre tid.
6. Tryck inte på START/STOPP-knappen om manschetten inte sitter runt armen.
7. Montera inte isär huvudenheten eller manschetten.
8. Om mätaren förvaras på en kall plats bör du låta den acklimatiseras i rumstemperatur innan du använder den.
9. Rengör mätarenheten och manschetten noggrant med en lätt fuktad, mjuk duk. Tryck inte. Vänd inte den förformade manschetten ut och in. Tvätta inte manschetten och rengör den inte med kemiskt rengöringsmedel. Använd aldrig thinner, alkohol eller bensin för rengöring.



**För att undvika felaktiga resultat som orsakas av elektromagnetiska störningar från elektronisk utrustning, bör man inte använda mätaren i närheten av en mobiltelefon eller mikrovågsugn.**



## 3 Blodtryck

### 3.1 Vad är blodtryck?

Blodtrycket är det tryck som utövas på blodkärlen när blodet transporteras genom dem. Trycket som mäts när hjärtat dras samman och pumpar ut blod kallas systoliskt (högsta). Trycket som mäts när hjärtat utvidgas och blod flödar tillbaka in i hjärtat kallas diastoliskt (lägsta).

### 3.2 Varför ska du mäta ditt blodtryck?

Av de olika hälsoproblem som drabbar dagens människor är problem som har att göra med för högt blodtryck de allra vanligaste. Den farligt starka kopplingen mellan högt blodtryck och hjärt- och kärlsjukdomar samt hög dödlighet har gjort blodtrycksmätning nödvändig för att hitta dem som ligger i riskzonen.

### 3.3 Gränsvärden för blodtryck

Världshälsorganisation (WHO) och National High Blood Pressure Education Program har tagit fram gränsvärden för blodtryck, enligt vilka områdena för lågrisk- och högriskblodtryck definieras. Denna standard är emellertid en allmän riktlinje eftersom individuella blodtryck varierar hos olika människor och olika grupper, etc.

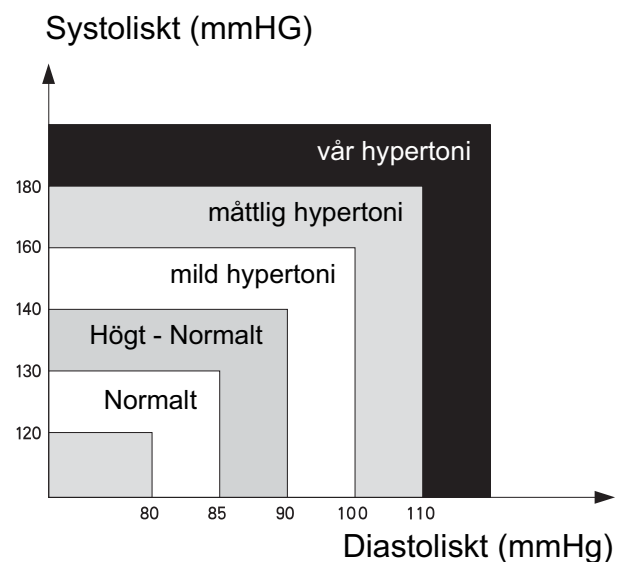

Blodtrycksklassificering	Systoliskt (mmHG)	Diastoliskt (mmHg)	Färgindikering
Optimalt	<120	<80	Grön
Normalt	120-129	80-84	Grön
Högt - Normalt	130-139	85-89	Grön
Fas 1 - hypertoni	140-159	90-99	Gul
Fas 2 - hypertoni	160-179	100-109	Orange
Fas 3 - hypertoni	>180	>110	Röd

Det är viktigt att du regelbundet rådgör med din läkare. Din läkare kan informera dig om dina normala blodtrycksvärden och vid vilken punkt du kan anses vara i riskzonen.

### 3.4 Variationer i blodtrycket

Blodtrycket varierar hela tiden!

Var inte orolig om du får två eller tre mätningar med höga värden. Blodtrycket varierar under månadens gång och även under dygnet beroende på omständigheterna (sinnestillstånd, temperatur, etc.)

## 4 Batteriinstallation

- Öppna batterifacket genom att dra bort locket.
- Sätt in 4 stycken AA icke-uppladdningsbara batterier. Följ anvisningarna för poler i batterifacket.

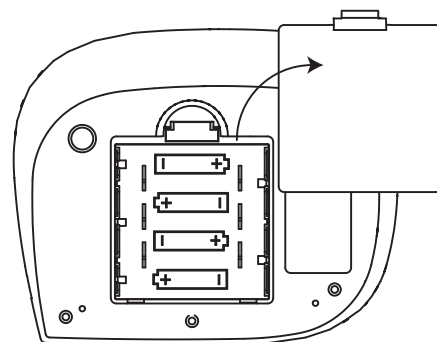

**Kortslut inte och kasta inte i öppen eld. Avlägsna batterierna om apparaten inte kommer att användas under en längre period.**

**När batterierna börjar ta slut visas . Dåliga batterier måste bytas ut.**

## 5 Knappar

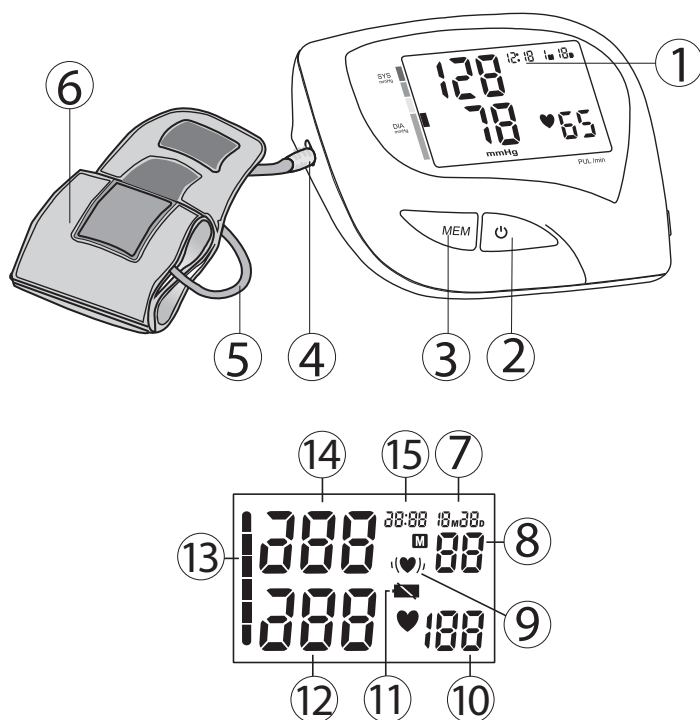

1. Display
2. START/STOPP-knapp
3. MINNES-knapp
4. Luftanslutning
5. Gummislang
6. Manschett
7. Datum
8. Minnesplats
9. Indikator för oregelbunden hjärtrytm
10. Hjärtfrekvens
11. Batteriindikator
12. Diastoliskt tryck
13. WHO-klassificeringsindikering
14. Systoliskt tryck
15. Tid

## 6 Placering av manschetten

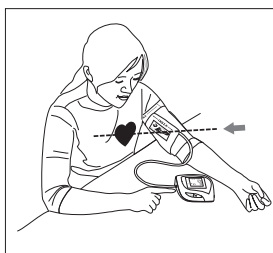
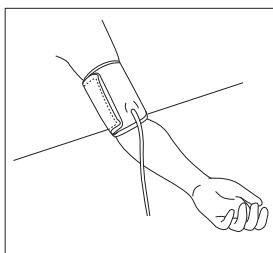
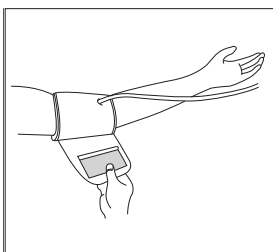
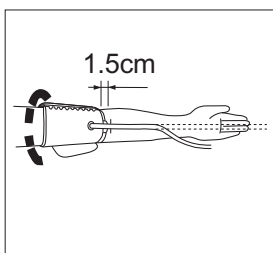
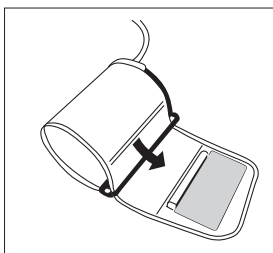
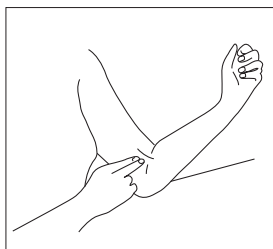

1. Ta av alla klockor, smycken m.m. innan du sätter fast manschetten. Rulla upp skjort- eller tröjärmen.
2. Använd två fingrar och tryck på artären på insidan av din vänstra arm, cirka 2,5 cm ovanför armbågen, för att avgöra var du hittar den starkaste pulsen.
3. För in den ände på manschetten som är längst bort från slangen genom metallringen så att en ögla bildas. Den mjuka delen ska vara på insidan av manschetten. Kärdborrbandet ska vara på utsidan av manschetten.
4. För vänster arm genom manschettöglan. Manschettens nedre del ska vara cirka 1,5 cm ovanför armbågen. Manschettsslangen ska ligga över artären på insidan av armen.
5. Dra i manschetten så att den övre och undre kanten sitter åt ordentligt runt armen.
6. När manschetten är korrekt placerad trycker du försiktigt fast kärdborrbandet mot den luddiga sidan av manschetten. Metallringen ligger inte mot huden.
7. Slappna av i hela kroppen, speciellt i området mellan armbåge och fingrar. Placera armbågen på ett bord, så att manschetten är i höjd med ditt hjärta. Luta dig inte bakåt medan mätningen utförs.

## 7 Mätning

### 7.1 Viktiga tips

- Mätaren stängs av automatiskt 2 minuter efter den senaste knapptryckningen.
- Om du vill avbryta mätningen trycker du på valfri knapp. Luften släpps ur manschetten omedelbart efter en knapptryckning.
- Mät inte blodtrycket direkt efter en större måltid. För att få en korrekt avläsning bör du vänta en timme innan du gör mätningen.
- Rök inte och drick inte alkohol innan du mäter blodtrycket.
- Du bör inte vara fysiskt ansträngd eller utmattad när du gör mätningen.
- Det är viktigt att du är avslappnad vid mätningen. Försök att vila i 15 minuter före mätningen.
- Gör inte mätningen om du är stressad eller spänd.
- Mät blodtrycket vid normal kroppstemperatur. Om du känner dig varm eller kall bör du vänta en stund innan du mäter blodtrycket.
- Om mätaren förvaras vid mycket låg temperatur (nära noll grader), bör du placera den på en varm plats i minst en timme innan du använder den.
- Vänta i ungefär 5 minuter mellan två blodtrycksmätningar.
- Prata inte och rör inte armen eller handen under mätningen.

### 7.2 Procedur

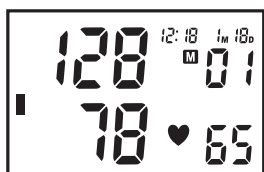
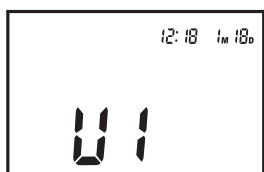
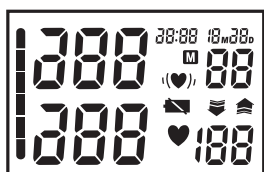

- Tryck på knappen START/STOPP (⏻) för att aktivera enheten. Alla informationssegment visas.
- När aktuell minneszon visas (U1-3) trycker du på knappen MINNE (M) för att välja önskad minneszon.
- Om du inte trycker på någon knapp inom 5 sekunder startar mätningen automatiskt.
- Displayen visar det senaste mätresultatet innan manschetten fylls med luft till den nivå som är rätt för dig.
- När korrekt nivå är uppnådd, börjar manschetten att tömmas på luft.  
**Mätaren kommer att blåsa upp manschetten igen till ungefär 220 mmHg om den känner av att ett högre tryck behövs för att läsa av ditt blodtryck.**
- När mätningen är avslutad visas systoliskt och diastoliskt tryck samt puls samtidigt på LCD-skärmen.
- **Indikatorn för blodtrycksklassificering visas.**
- **När en oregelbunden hjärtrytm upptäcks visas " (♥ ) ".**
- Om något blir fel under mätningen visas felsymbolen 'EE' på displayen.

## 8 Minne

BPM Arm 5100 WHO har 3 minneszoner. Var och en kan spara upp till 40 mätningar, inklusive datum och tid. Efter mätningen kommer resultatet att sparas automatiskt i den valda minneszonen.

Välj önskad minneszon innan mätningen efter att du tryckt på knappen START/STOPP.

För att visa mätningsresultat:  
När klockan visas.

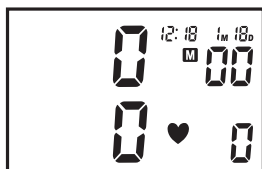
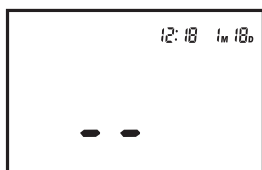
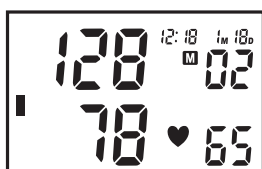
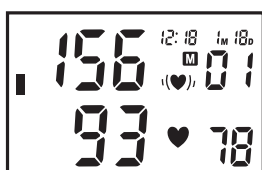
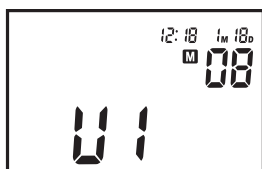

- Tryck på knappen MINNE (M) för aktivera minnesläget.
- Tryck på knappen START/STOPP (⏻) och välj önskad minneszon.
- Tryck på knappen MINNE (M) för att se det senaste mätresultatet.
- Tryck på knappen MINNE (M) upprepade gånger för att visa tidigare lagrade värden.
- När det äldsta värdet har visats, växlar enheten tillbaka till normal tid.

Radera alla data från en minneszon:

- Tryck på knappen MINNE (M) för aktivera minnesläget.
- Tryck på knappen START/STOPP (⏻) och välj önskad minneszon.
- Tryck på knappen MINNE (⏻) för att se det senaste mätresultatet.
- Tryck på och håll ned knappen MINNE (M) i 3 sekunder för att radera alla mätvärden ur den valda minneszonen.



**Minnet raderas inte när batterierna tas ur.**

## 8.1 Inställning av tid

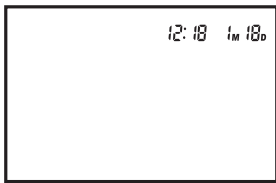

Ställa in datum och tid:

- Tryck på knapparna START/STOPP (⏻) och MINNE (M) samtidigt. Månaden blinkar på displayen.
- Tryck på knappen MINNE (M) upprepade gånger för att ändra månaden.
- Tryck på knappen START/STOPP (⏻) för att bekräfta månaden. Dagen blinkar på displayen.
- Ändra dag, timmar och minuter på samma sätt som ovan, genom att använda knappen MINNE (M) för att ändra och knappen START/STOPP (⏻) för att bekräfta varje inställning.
- När du har ställt in minuterna, är enheten klar att användas.

## 9 Strömadapter (tillval)

BPM Arm 5100 WHO fungerar med batterier eller med en valfri strömadapter.

Strömadaptern finns att köpa på Topcoms webbplats - <http://shop.topcom.net/>

- Anslut AC-adapterkontakten till AC-adapteruttaget på enhetens högra sida.
- Koppla in AC-adaptern i vägguttaget.

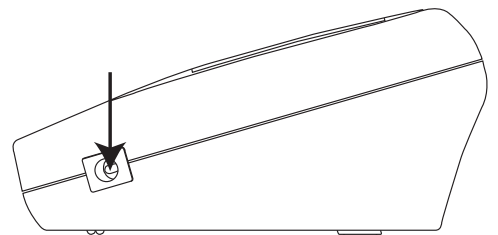

**Använd bara den valfria strömadaptern.**

## 10 Tekniska specifikationer

<p>Modellnummer Mätning Luftfyllning Minneskapacitet</p> <p>Räckvidd</p> <p>Noggrannhet</p> <p>Strömförsörjning Automatisk avstängning Drifttemperatur Luftfuktighet vid användning Förvaringstemperatur Luftfuktighet vid förvaring Vikt (utan batterier) Yttermått Manschettstorlek Endast för patient</p> <p>Klassificering </p>	<p>KD-5903 Oscillometrisk Automatisk luftfyllning med pump 3 minneszoner med vardera 40 minnen med datum och tid Tryck: 0 ~ 300 mmHg Pulsfrekvens: 30 ~ 180 slag/min Tryck: inom <math>\pm 3</math> mmHg Pulsfrekvens: inom <math>\pm 5</math> % av uppmätt värde 4 st. alkaliska "AA"-batterier (3 V) 1 minut efter senaste knapptryckning +5 °C till +40 °C &lt; 85 % relativ luftfuktighet -20 °C till +55 °C &lt; 95 % relativ luftfuktighet Cirka 300 g (utan batterier) 91(L) x 72(B) x 29(H) mm 520 mm x 140 mm Över 18 år</p> <ul style="list-style-type: none"> <li>• Utrustning med intern strömförsörjning</li> <li>• Klass II</li> <li>• Klassificering av typen BF</li> <li>• IPX0</li> <li>• Bör inte användas i närheten av lättantändliga bedövningsmedel med luft eller med syre eller lustgas</li> <li>• Kontinuerlig drift med korttidsladdning</li> </ul>
--	---

\*Specifikationerna kan ändras utan föregående meddelande.

CE-symbolen visar att enheten uppfyller de viktigaste kraven i 93/42/EEC-direktivet.

## 11 Avyttring av apparaten



När produkten ska kastas ska den inte läggas i de vanliga hushållssoporna utan lämnas på en avfallsstation för återvinning av elektronisk utrustning. Symbolen på produkten, bruksanvisningen och/eller förpackningen anger detta.

En del av produktmaterialet kan återanvändas om du tar det till en återvinningsstation. Genom att återanvända vissa delar eller råmaterial från använda produkter kan du göra en betydande insats för att skydda miljön. Kontakta dina lokala myndigheter för mer information om insamlingsställen i ditt område.

## 12 Topcom-garanti

### 12.1 Garantiperiod

Topcoms produkter har en garantiperiod på 24 månader. Garantiperioden påbörjas den dag då enheten köps. Topcom ger ingen garanti gällande standard- eller laddningsbara batterier (AA/AAA-typ). Förbrukningsdelar eller defekter som orsakar en försumbar effekt på apparatens funktion eller värde täcks inte.

För att du ska kunna göra ett garantianspråk måste du visa upp det ursprungliga inköpskvittot, eller en kopia av detta, där inköpsdatumet och produktmodellen framgår.

### 12.2 Garantiregler

En felaktig produkt måste returneras till ett av Topcoms servicecenter tillsammans med ett giltigt inköpskvitto. Om ett fel uppstår på produkten under garantiperioden, reparerar Topcom eller dess officiellt förordnade servicecenter utan kostnad alla defekter som har orsakats av material- eller tillverkningsfel.

Topcom uppfyller efter eget gottfinnande sina garantiåtaganden genom att antingen reparera eller byta ut den felaktiga produkten eller delar av den felaktiga produkten. I händelse av byte kan färg eller modell skilja sig från den ursprungligen köpta apparaten. Det ursprungliga inköpsdatumet avgör garantitidens början. Garantiperioden förlängs inte om produkten byts ut eller repareras av Topcom eller dess förordnade servicecenter.

### 12.3 Undantag till garantin

Garantin omfattar inte skador eller defekter som orsakas av felaktig hantering eller användning samt skador som uppkommer till följd av att delar eller tillbehör som ej är original och som inte har rekommenderats av Topcom används.

Topcom trådlösa telefoner är utformade för att endast fungera med uppladdningsbara batterier. Eventuell skada som uppkommer till följd av att icke uppladdningsbara batterier används täcks inte.

Garantin täcker inte skada orsakad av yttre faktorer som blixtnedslag, vatten och eld eller annan skada orsakad under transport. Ingen garanti kan krävas om serienumret på apparaten har ändrats, avlägsnats eller gjorts oläsligt.

Eventuella garantikrav gäller inte om enheten har reparerats, ändrats eller modifierats av köparen eller av okvalificerade, ej officiellt förordnade Topcom servicecenter.



# 1 Introduktion

Tillykke med dit køb af Topcom BPM Arm 5100 WHO. Denne fuldautomatiske blodtryksmåler til armen er både nem at anvende og ideel til daglige målinger. Det store display viser systolisk og diastolisk tryk samt puls tydeligt ved afslutningen af hver måling.

Endvidere kan der lagres op til 40 målinger pr. hukommelseszone, hvilket er ideelt for brugere, der ønsker at overvåge og følge deres blodtryk regelmæssigt. BPM Arm 5100 WHO er kompakt og transportabel, hvilket gør den perfekt til brug hjemme og til at tage med på rejser.



**Læs denne vejledning omhyggeligt før ibrugtagning. Kontakt din læge for at få specifikke oplysninger om dit eget blodtryk. Brugsanvisningen bør opbevares på et sikkert sted til fremtidig brug.**

## 2 Sikkerhedsanvisninger

1. Dette produkt er kun til hjemmebrug. Den kan ikke betragtes som en erstatning for at gå til læge.
2. Apparatet er muligvis ikke egnet til brugere, der er diagnosticeret med almindelig arrythmi (atriale eller ventrikulære ekstrasystole slag eller atrial fibrillation), diabetes, dårligt blodomløb og nyreproblemer, eller brugere, der har haft et slagtilfælde eller er bevidstløse. Kontakt din læge, hvis du er i tvivl.
3. For at undgå farlige situationer bør enheden ikke betjenes af børn.
4. Enheden indeholder højpræcisionskomponenter, og derfor skal man undgå ekstreme temperaturer, høj luftfugtighed og direkte sollys. Undgå at tabe hovedenheden eller udsætte den for kraftige rystelser, og beskyt den mod støv.
5. Utætte batterier kan beskadige enheden. Fjern batterierne, hvis enheden ikke anvendes i længere tid.
6. Tryk ikke på START/STOP-knappen, hvis manchetten ikke er placeret rundt om armen.
7. Hovedenheden og manchetten må ikke skilles ad.
8. Hvis enheden opbevares på et koldt sted, skal den tilpasses til stuetemperatur, før den anvendes.
9. Blodtryksmålerens hus og manchetten renses forsigtigt med en let fugtig, blød klud. Der må ikke udøves tryk. Vend ikke vrangen udad på den forformede manchet. Manchetten må ikke vaskes eller renses med kemiske rensedmidler. Der må aldrig anvendes fortynder, alkohol eller benzin som rengøringsmiddel.



**Enheden må ikke anvendes i nærheden af en mobiltelefon eller en mikrobølgeovn, da det kan forårsage upræcise målinger på grund af elektromagnetisk interferens mellem det elektriske og elektroniske udstyr.**

## 3 Blodtryk

### 3.1 Hvad er blodtryk?

Blodtryk er det tryk, der udøves på arterievæggen, når blodet løber gennem arterierne. Det tryk, der måles, når hjertet trækker sig sammen og sender blod ud af hjertet, er systolisk (højeste). Trykket, der måles, når hjertet udvider sig, og blodet løber tilbage i hjertet, kaldes det diastoliske (laveste) blodtryk.

### 3.2 Hvorfor måle blodtrykket?

Problemer i forbindelse med for højt blodtryk er de mest almindelige af de forskellige sundhedsproblemer, der plager moderne mennesker. Et højt blodtryk har ofte en farlig forbindelse med kardiovaskulære sygdomme og en høj dødelighed, og det er derfor nødvendigt at måle blodtrykket for at finde ud af, om man tilhører risikogruppen.

### 3.3 Blodtryksstandard

Verdenssundhedsorganisationen (WHO) og National High Blood Pressure Education Program har udviklet en blodtryksstandard, i henhold til hvilken der er identificeret lav- og højrisikoområder for blodtrykket. Denne standard skal imidlertid opfattes som en generel vejledning, idet enkeltpersoners blodtryk varierer alt afhængigt af forskellige folk, grupper osv.

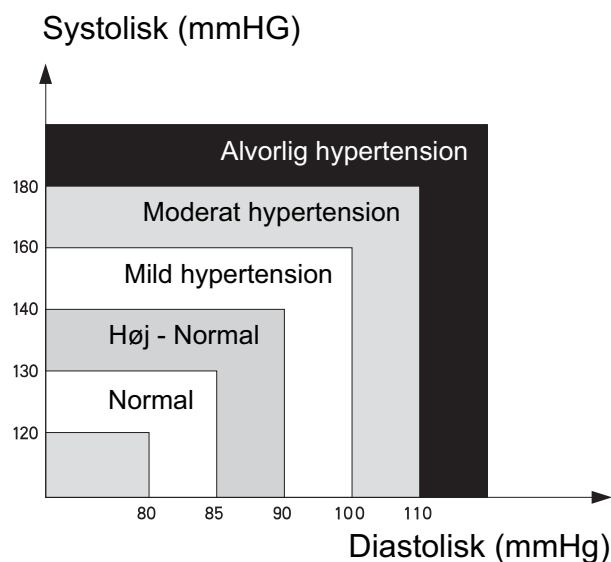

Blodtryksklassificering	Systolisk (mmHG)	Diastolisk (mmHG)	Farveangivelse
Optimal	<120	<80	Grøn
Normal	120-129	80-84	Grøn
Høj - Normal	130-139	85-89	Grøn
Niveau 1 hypertension	140-159	90-99	Gul
Niveau 2 hypertension	160-179	100-109	Orange
Niveau 3 hypertension	>180	>110	Rød

Det er vigtigt, at du regelmæssigt konsulterer din læge. Din læge vil fortælle dig, hvad dit normale blodtryksområde er, og hvornår du betragtes som værende i en risikogruppe.

### 3.4 Blodtryksudsving

Blodtrykket svinger hele tiden!

Der er ingen grund til at blive bekymret, hvis du oplever, at to eller tre målinger er høje. Blodtrykket ændrer sig i løbet af måneden og også i løbet af dagen afhængigt af omstændighederne (sindsstemning, temperatur, ...)

## 4 Sådan isættes batterierne

- Åbn batterirummet ved at skubbe dækslet til side.
- Isæt 4 ikke-genopladelige AA-batterier. Isæt batterierne i den retning, der vises i batterirummet.

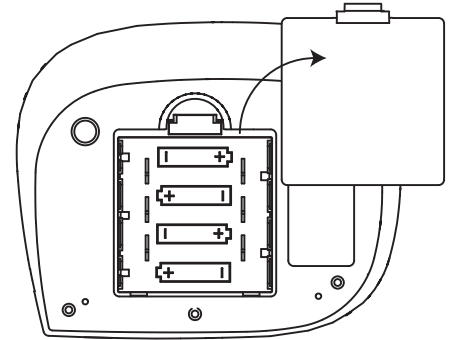

**Må ikke kortsluttes eller afbrændes. Fjern batterierne, hvis enheden ikke skal anvendes i længere tid.**

**Når batteriniveauet er lavt, vises symbolet . Når batteriniveauet er lavt, skal batterierne udskiftes.**

## 5 Knapper

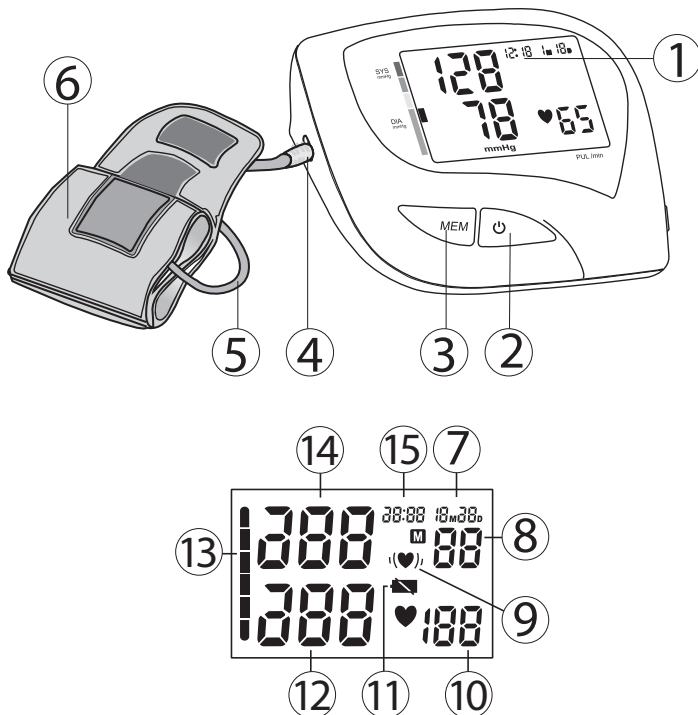

1. Display
2. START/STOP-knap
3. HUKOMMELSE-knap
4. Luftstik
5. Gummislange
6. Armmanchet
7. Dato
8. Hukommelsesplacering
9. Ikon for uregelmæssigt hjerteslag
10. Hjertefrekvens
11. Symbol for lavt batteriniveau
12. Diastolisk tryk
13. Angivelse af WHO-klassificering
14. Systolisk tryk
15. Klokkeslæt

## 6 Sådan tager du manchetten på

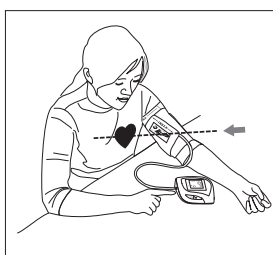
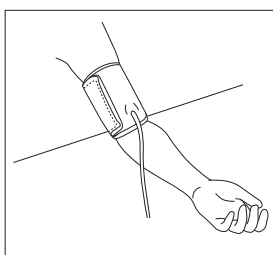
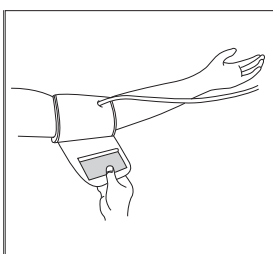
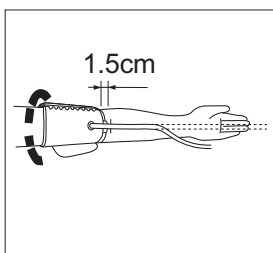
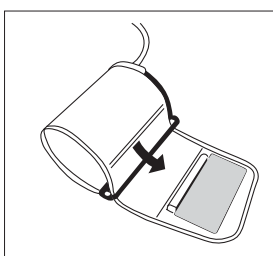
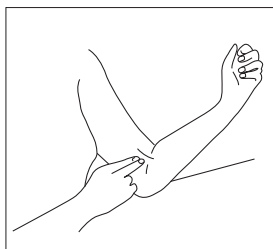

1. Fjern ur, smykker osv., før du tager manchetten på. Smøg dine ærmer op.
2. Find pulsåren i overarmen ca. 2,5 cm over albuen på indersiden af den venstre arm, og tryk på den med to fingre for at finde den kraftigste puls.
3. Skub den ende af manchetten, der er længst væk fra slangen, gennem metalringen, så der dannes en cirkel. Det glatte stof skal være på indersiden af manchetten. Velcroen skal være på ydersiden af manchetten.
4. Før armen igennem manchetten. Den nederste kant af manchetten skal være ca. 1,5 cm over albuen. Manchetslangen skal være placeret over pulsåren i overarmen på armens inderside.
5. Stram manchetten til, så den øverste og nederste kant slutter til om din arm.
6. Når manchetten er placeret korrekt, skal du fastgøre velcroen til siden af manchetten. Metalringen kommer ikke i berøring med huden.
7. Slap af i hele kroppen, især området mellem albuen og fingrene. Placer albuen på et bord, så manchetten er på samme niveau som dit hjerte. Undgå at læne dig tilbage, mens målingerne udføres.

## 7 Måling

### 7.1 Vigtige tips

- Denne måler slukker automatisk 2 minutter efter sidste tastbetjening.
- Målingen kan afbrydes ved at trykke på en af knapperne. Luften lukkes ud af manchetten umiddelbart efter tryk på en knap.
- Blodtrykket bør ikke måles umiddelbart efter indtagelse af et stort måltid. Målingerne bliver mere nøjagtige, hvis der først måles en time efter måltidet.
- Der må ikke ryges eller drikkes alkohol før målingen af blodtrykket.
- Brugeren bør ikke være fysisk træt eller udmattet under målingen.
- Det er vigtigt at slappe af under målingen. Forsøg at hvile i 15 minutter før målingen.
- Målinger bør ikke foretages, hvis man er stresset eller anspændt.
- Blodtrykket skal måles ved normal kropstemperatur. Hvis du fryser eller har det varmt, bør du vente med at foretage målingen.
- Hvis måleren opbevares ved meget lav temperatur (nær frysepunktet), skal den placeres et varmt sted i mindst en time, før den anvendes.
- Vent ca. 5 minutter, før den næste blodtryksmåling foretages.
- Du må ikke tale eller bevæge arm- og håndmusklerne under målingen.

### 7.2 Fremgangsmåde

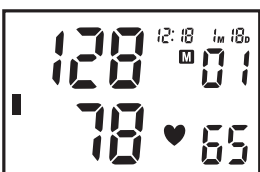
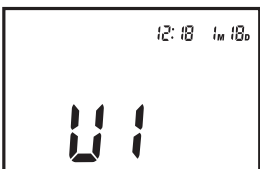
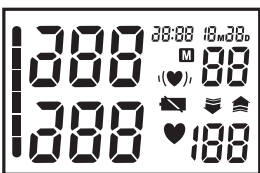

- Tryk på START/STOP-knappen (⏻) for at aktivere enheden. Alle segmenter vises.
- Når den faktiske hukommelseszone vises (U1-3), trykker du på HUKOMMELSE-knappen (M) for at vælge den ønskede hukommelseszone.
- Hvis der ikke trykkes på en knap inden for 5 sekunder, starter målingen automatisk.
- Displayet viser det sidste målingsresultat, før manchetten pustes op til et niveau, der passer til dig.
- Når det korrekte niveau er nået, lukkes luften ud af manchetten.

**Måleren pustes automatisk igen op til ca. 220 mmHg, hvis systemet registrerer, at din krop har brug for højere tryk, for at dit blodtryk kan måles.**

- Når målingen er gennemført, vises det systoliske og diastoliske tryk samt pulsen samtidig på LCD-skærmen.
- **Symbolet for blodtryksklassificeringen vises.**
- **Hvis der registreres et uregelmæssigt hjerteslag, vises symbolet "♥".**
- Hvis der registreres en fejl under målingen, vises fejlsymbolet "EE" i displayet.

## 8 Hukommelse

BPM Arm 5100 WHO har 3 hukommelseszoner. Hver zone kan lagre op til 40 målinger inkl. dato og klokkeslæt. Efter målingen lagres resultatet automatisk i den valgte hukommelseszone.

Før målingen vælges den ønskede hukommelseszone ved at trykke på START/STOP-knappen flere gange.

Sådan kaldes måleresultatet frem:

Når klokkeslættet vises.

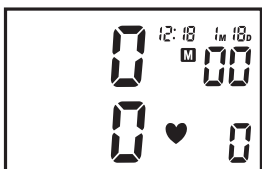
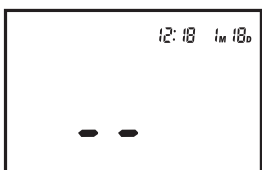
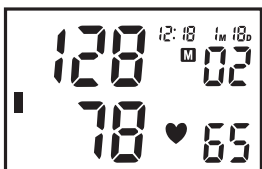
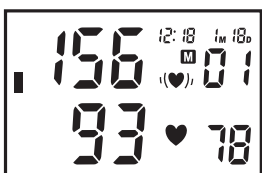
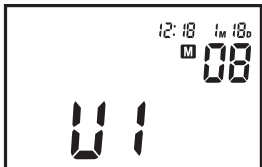

- Tryk på HUKOMMELSE-knappen (M) for at gå i hukommelsestilstand.
- Tryk på START/STOP-knappen (⏻) flere gange for at vælge den ønskede hukommelseszone.
- Tryk på HUKOMMELSE-knappen (M) for at se det seneste måleresultat.
- Tryk flere gange på HUKOMMELSE-knappen (M) for at se tidligere lagrede værdier.
- Når den ældste post vises, skifter enheden tilbage til det normale klokkeslæt.

Sådan slettes alle data fra en hukommelseszone:

- Tryk på HUKOMMELSE-knappen (M) for at gå i hukommelsestilstand.
- Tryk på START/STOP-knappen (⏻) flere gange for at vælge den ønskede hukommelseszone.
- Tryk på HUKOMMELSE-knappen (⏻) for at se det seneste måleresultat.
- Tryk på og hold HUKOMMELSE-knappen (M) nede i 3 sekunder for at slette alle poster fra den valgte hukommelseszone.



**Hukommelsen slettes ikke, når batterierne fjernes.**

## 8.1 Indstilling af klokkeslæt

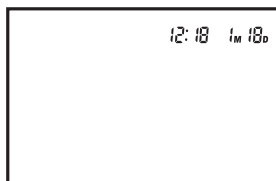

Sådan indstilles dato og klokkeslæt:

- Tryk på START/STOP- (⏻) og HUKOMMELSE- (M) knapperne samtidigt. Måneden blinker i displayet.
- Tryk på HUKOMMELSE-knappen (M) flere gange i træk for at ændre måneden.
- Tryk på START/STOP-knappen (⏻) for at bekræfte måneden. Dagen blinker i displayet.
- Dag, timer og minutter ændres som beskrevet ovenfor ved hjælp af HUKOMMELSE-knappen for at ændre og START/STOP-knappen (⏻) for at bekræfte hver enkelt indstilling.
- Når minutterne er indstillet, kan enheden anvendes.

## 9 Strømadapter (ekstraudstyr)

BPM Arm 5100 WHO kan køre på batterier eller ved hjælp af en ekstra strømadapter.

Strømadapteren kan købes på Topcoms websted - <http://shop.topcom.net/>

- Forbind vekselstrømadapterstikket med vekselstrømadaptertilslutningen på enhedens højre side.
- Slut den medfølgende vekselstrømsadapter til en stikkontakt.

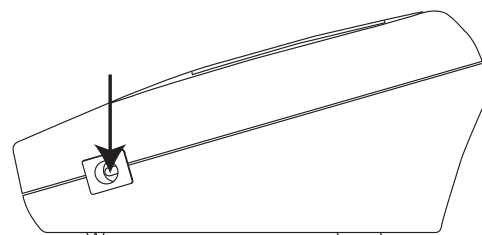

**Kun den ekstra strømadapter må anvendes.**

## 10 Tekniske specifikationer

<p>Modelnr. Måling Oppustning Hukommelseskapalet</p> <p>Rækkevidde</p> <p>Nøjagtighed</p> <p>Strømforsyning Automatisk sluk Driftstemperatur Driftsfugtighed Opbevaringstemperatur Opbevaringsfugtighed Vægt (uden batterier) Udvendige mål Manchetstørrelse Patientbegrænsning</p> <p>Klassifikation </p>	<p>KD-5903 Oscillometrisk Automatisk oppustning med pumpe 3 hukommelseszoner for hvert modul af 40 hukommelser med dato og klokkeslæt Tryk: 0 ~ 300 mmHg Pulsfrekvens: 30 ~ 180 slag/minut Tryk: inden for <math>\pm 3</math> mmHg Pulsfrekvens: inden for <math>\pm 5\%</math> af visning 4X "AA" Alkaline-batterier (3 V) 1 minut efter seneste knapbetjening <math>+5^{\circ}\text{C}</math> til <math>+40^{\circ}\text{C}</math> &lt; 85% relativ luftfugtighed <math>-20^{\circ}\text{C}</math> til <math>+55^{\circ}\text{C}</math> &lt; 95% relativ luftfugtighed Ca. 300 g (uden batterier) 91 (L) x 72 (B) x 29 (H) mm 520 mm x 140 mm Over 18 år</p> <ul style="list-style-type: none"> <li>• Indvendigt elektrisk udstyr</li> <li>• Klasse II</li> <li>• Klassifikationstype BF</li> <li>• IPX0</li> <li>• Ikke egnet til anvendelse i nærheden af brændbare anæstesiblandinger med ilt eller lattergas.</li> <li>• Kontinuerlig brug med kortvarig belastning</li> </ul>
---	--

\*Specifikationerne kan ændres uden varsel.

CE-symbolet angiver, at enheden overholder de vigtigste krav i direktivet 93/42/EEC.

## 11 Bortskaffelse af enheden



Når produktet er udtjent, bør det ikke bortskaffes sammen med normalt husholdningsaffald, men bringes til et indsamlingssted for genvinding af elektrisk og elektronisk udstyr. Symbolet på produktet, brugervejledningen og/eller emballagen indikerer dette.



Nogle af produktets materialer kan genbruges, hvis du bringer det til et indsamlingssted. Ved at genbruge dele eller råmaterialer fra brugte produkter yder man et vigtigt bidrag til beskyttelse af miljøet. Kontakt de lokale myndigheder, hvis du har brug for oplysninger om indsamlingssteder i dit område.

## 12 Topcom-garanti

### 12.1 Garantiperiode

Topcom-apparaterne har en garantiperiode på 24 måneder. Garantiperioden starter den dag, hvor den nye enhed bliver købt. Topcom yder ingen garanti på standardbatterier eller genopladelige batterier (type AA/AAA). Forbrugsdele eller defekter, som kun har ubetydelig indvirkning på brugen eller udstyrets værdi, dækkes ikke.

Garantien skal bevises ved at fremvise den originale eller en kopi af købskvitteringen, på hvilken købsdato og enhedens model er angivet.

### 12.2 Garantihåndtering

En fejlbehæftet enhed skal returneres til et Topcom-servicecenter sammen med gyldigt købsbevis. Hvis der opstår fejl på enheden i løbet af garantiperioden, vil Topcom eller dets officielt udpegede servicecenter uden beregning udbedre defekter, som er forårsaget af materiale- eller produktionsfejl.

Topcom vil efter egen vurdering opfylde sin garantiforpligtelse ved enten at reparere eller udskifte fejlbehæftede enheder eller dele af de fejlbehæftede enheder. I tilfælde af udskiftning kan farve og model være forskellig fra den oprindeligt købte enhed. Den oprindelige købsdato bestemmer garantiperiodens start. Garantiperioden bliver ikke udvidet, hvis enheden udskiftes eller repareres af Topcom eller dets udpegede servicecentre.

### 12.3 Undtagelser fra garantien

Skade eller defekter, som skyldes forkert behandling eller betjening samt skade forårsaget af brug af ikke-originale dele eller tilbehør, som ikke er anbefalet af Topcom, er ikke dækket af garantien.

Topcoms trådløse telefoner er konstrueret til udelukkende at fungere med genopladelige batterier. Skader

, der skyldes brug af ikke-genopladelige batterier, dækkes ikke af garantien.

Garantien dækker ikke skade forårsaget af ydre faktorer, såsom lynnedslag, vand eller ild, og heller ikke skade forårsaget under transport. Garantien er ugyldig, hvis serienummeret på enhederne er blevet ændret, fjernet eller gjort ulæseligt.

Anmeldelser i henhold til garantien er ugyldige, hvis enheden er blevet repareret, ændret eller modificeret af køber eller af ikke-kvalificerede Topcom-servicecentre, der ikke er officielt udpeget.

# 1 Innledning

Gratulerer med anskaffelsen av Topcom BPM Arm 5100 WHO. Denne helautomatiske blodtrykkovervåkeren for feste på armen er både enkel i bruk og ideelt egnet for daglige målinger. Det store displayet viser systolisk trykk, diastolisk trykk og puls, som alt vises tydelig ved hver fullført måling.

I tillegg kan du lagre opptil 40 målinger per minnesone, noe som er ideelt for brukere som ønsker å overvåke og spore blodtrykket sitt regelmessig. BPM ARM 5100 WHO er kompakt og bærbar slik at den er ideell for bruk hjemme og på reiser.



**Les denne håndboken nøye før bruk. Kontakt legen hvis du ønsker spesifikk informasjon om blodtrykket ditt.**



**Oppbevar bruksanvisningen på et sikkert sted for fremtidig bruk.**

## 2 Sikkerhetsinstruksjoner

1. Dette produktet er kun beregnet for privat bruk. Det er ikke ment å være en erstatning for legekonsultasjon.
2. Det er ikke sikkert produktet er egnet for brukere med arytmi (arterielle eller ventrikulære premature slag eller atrieflimmer), diabetes, dårlig blodsirkulasjon eller nyreproblemer, eller brukere som har hatt slag eller ikke er ved bevissthet. Kontakt legen hvis du er i tvil.
3. For å unngå farlige situasjoner må produktet ikke brukes av barn.
4. Produktet inneholder presisjonskomponenter. Unngå derfor ekstreme temperaturer, fuktighet og direkte sollys. Sørg for at produktet ikke faller i gulvet eller utsettes for kraftige støt, og beskytt det mot støv.
5. Batterier som lekker kan skade produktet. Ta ut batteriene når produktet ikke skal brukes på en god stund.
6. Trykk ikke på START/STOPP-knappen uten at mansjetten er plassert rundt armen.
7. Demonter ikke hovedenheten eller mansjetten.
8. Hvis produktet oppbevares på et kaldt sted, må det akklimatiseres ved romtemperatur før bruk.
9. Rengjør selve blodtrykksmonitoren og mansjetten forsiktig med en lett fuktet, myk klut. Pass på å ikke trykke. Den forhåndsformede mansjetten må ikke vrenses. Mansjetten skal ikke vaskes eller utsettes for kjemiske rengjøringsmidler. Bruk aldri tynningsmidler, alkohol eller bensin som rengjøringsmiddel.



**Apparatet må ikke brukes i nærheten av mobiltelefoner eller mikrobølgeovner, for å unngå upresise resultater som følge av elektromagnetiske forstyrrelser.**

## 3 Blodtrykk

### 3.1 Hva er blodtrykk?

Blodtrykk er trykket som utøves på pulsåren mens blodet strømmer gjennom årene. Trykket som måles når hjertet trekker seg sammen og sender blod ut av hjertet, er systolisk (høyest). Trykket som måles når hjertet utvides og blod strømmer inn i hjertet, kalles diastolisk (lavest) blodtrykk.

### 3.2 Hvorfor måle blodtrykket?

Blant alle de ulike helseproblemene i dagens befolkning, er problemer knyttet til høyt blodtrykk de langt vanligste. På grunn av sammenhengen mellom høyt blodtrykk og utbredelsen av hjerte- og karsykdommer har måling av blodtrykket blitt en nødvendighet for å finne de som er i faresonen.

### 3.3 Blodtrykksstandard

Verdens helseorganisasjon (WHO) og National High Blood Pressure Education Program har utviklet en blodtrykksstandard som brukes til å identifisere blodtrykk i lavrisiko- og høyrisikosonen. Denne standarden fungerer imidlertid mer som en generell retningslinje, ettersom blodtrykket varierer fra person til person, fra gruppe til gruppe, osv.

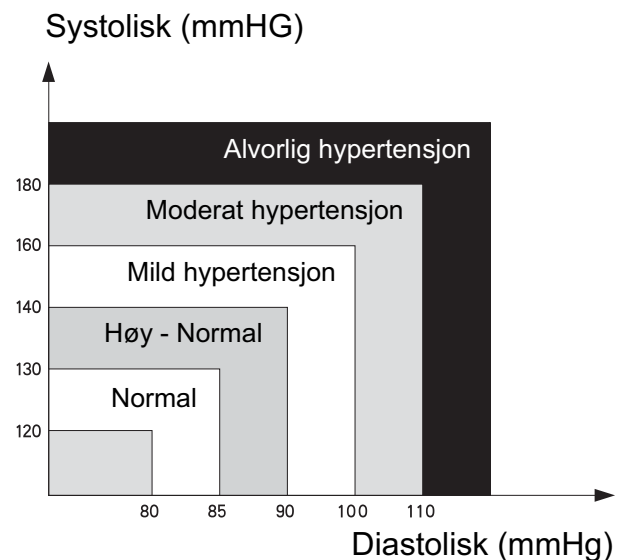

Blodtrykksklassifisering	Systolisk (mmHG)	Diastolisk (mmHg)	Fargeindikasjon
Optimal	<120	<80	Grønn
Normal	120-129	80-84	Grønn
Høy - Normal	130-139	85-89	Grønn
Trinn 1 Mild hypertensjon	140-159	90-99	Gul
Trinn 2 Moderat hypertensjon	160-179	100-109	Oransje
Trinn 3 Alvorlig hypertensjon	>180	>110	Rød

Det er viktig at du har regelmessige konsultasjoner med legen. Legen vil informere deg om hvilket blodtrykksområde som er normalt for deg, og på hvilket punkt du anses for å være i risikosonen.

### 3.4 Svingninger i blodtrykket

Blodtrykket svinger hele tiden!

Du må ikke bli bekymret hvis du oppdager to-tre høye målinger. Blodtrykket endrer seg i løpet av måneden, og til og med i løpet av dagen, avhengig av omstendighetene (sinnstilstand, temperatur, ...).

## 4 Sette inn batterier

- Åpne batterirommet ved å trekke av dekslet.
- Sett inn 4 AA-batterier av engangstype. Følg polariteten som er angitt i batterirommet.

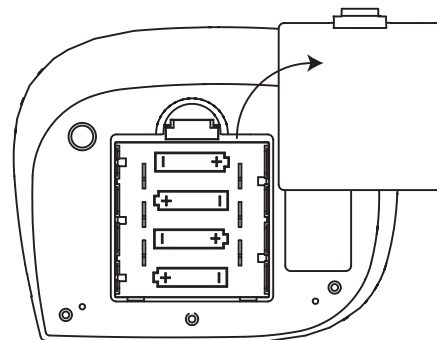

**Batteriene må ikke kortsluttes eller kastes på åpen ild. Ta ut batteriene hvis blodtrykksmonitoren ikke skal brukes på en god stund.**

**Displayet viser  når batterinivået er lavt. Batterier med lavt nivå må skiftes.**

## 5 Knapper

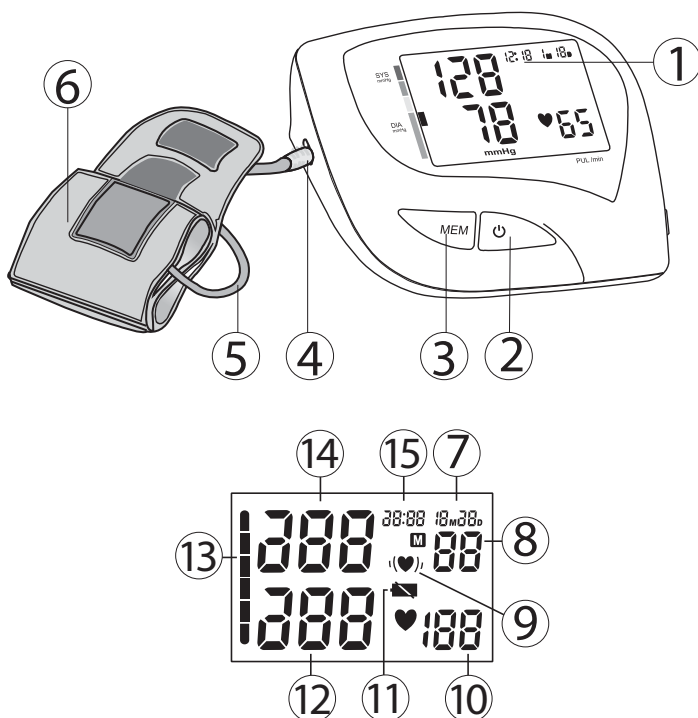

1. Display
2. START/STOPP-knapp
3. MINNE-knapp
4. Luftplugg
5. Gummislange
6. Armmansjett
7. Dato
8. Minneposisjon
9. Symbol for uregelmessig hjerterytme
10. Hjerterefrekvens
11. Symbol for lavt batterinivå
12. Diastolisk trykk
13. Indikasjon av WHO-klassifisering
14. Systolisk trykk
15. Klokkeslett

## 6 Bruke mansjetten

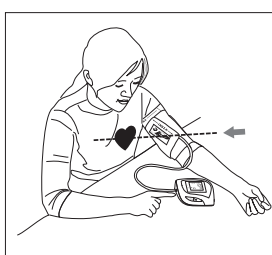
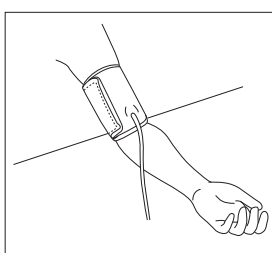
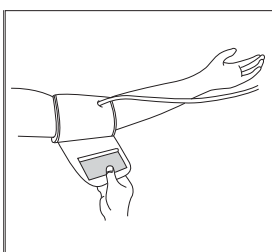
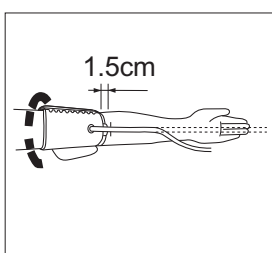
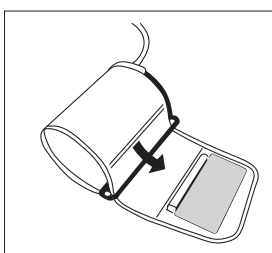
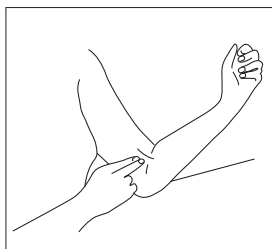

1. Fjern armbåndsurs, smykker og lignende før mansjetten settes på. Ermene må brettes opp.
2. Trykk på hovedpulsåren med to fingre ca. 2,5 cm over albuen på innsiden av venstre arm for å fastslå hvor pulsen er sterkest.
3. Trekk den enden av armmansjetten som er lengst borte fra slangen gjennom metallringen slik at den danner en løkke. Det glatte stoffet skal være på innsiden av mansjetten. Borrelåsen skal være på utsiden av mansjetten.
4. Stikk venstre arm gjennom løkken i mansjetten. Bunnen av mansjetten skal være ca. 1,5 cm over albuen. Mansjettslangen skal ligge over hovedpulsåren på innsiden av armen.
5. Trekk til mansjetten slik at øvre og nedre kant strammes rundt armen.
6. Når mansjetten sitter riktig fester du borrelåsen i mansjetten. Metallringen skal ikke berøre huden.
7. Slapp av i hele kroppen, spesielt i området mellom albuen og fingrene. Plasser albuen på et bord slik at mansjetten befinner seg i samme høyde som hjertet. Unngå å lene deg bakover når målingen foretas.

## 7 Måling

### 7.1 Viktige tips

- Denne blodtrykksmonitoren slår seg automatisk av 2 minutter etter siste tastetrykk.
- Du kan avbryte målingen ved å trykke på en hvilken som helst knapp. Mansjetten tømmes umiddelbart for luft når du har trykt på en knapp.
- Mål ikke blodtrykket like etter at du har inntatt et større måltid. Du bør vente én time for å oppnå en mer nøyaktige målinger.
- Unngå å røyke eller drikke alkohol før du måler blodtrykket.
- Du bør ikke være fysisk trett eller utmattet når målingen foretas.
- Det er viktig at du slapper av under målingen. Forsøk å hvile i 15 minutter på forhånd.
- Målinger skal ikke foretas hvis du er stresset eller anspent.
- Mål blodtrykket ved normal kroppstemperatur. Hvis du føler deg kald eller varm, skal du vente en stund.
- Hvis monitoren oppbevares ved svært lav temperatur (nær frysepunktet), skal du la den ligge på et varmt sted i minst én time før bruk.
- Vent ca. 5 minutter før neste måling foretas.
- Under målingen må du ikke snakke eller bevege arm- eller håndmusklene.

### 7.2 Fremgangsmåte

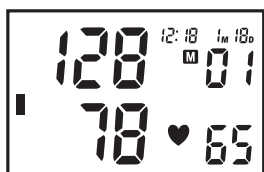
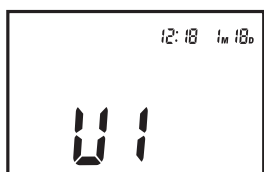
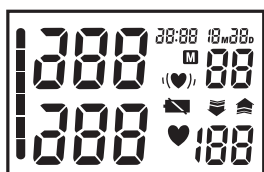

- Trykk på START/STOPP-knappen (⏻) for å aktivere apparatet. Alle segmenter på displayet vises.
- Når Minnesonen vises (U1-3), trykker du på MINNE-knappen (M) for å velge ønsket minnesone.
- Hvis du ikke trykker på noen knapper innen 5 sekunder starter målingen automatisk.
- Displayet viser det siste måleresultatet før mansjetten blåses opp til det nivået som passer for deg.
- Når riktig nivå er nådd, slippes luften ut av mansjetten. **Blodtrykksmonitoren fylles automatisk med luft til ca. 220 mmHg hvis systemet registrerer at kroppen din trenger mer trykk for å måle blodtrykket.**
- Når målingen er fullført, vises systolisk trykk, diastolisk trykk og puls samtidig på LCD-displayet.
- **Indikatoren for klassifikasjon av blodtrykket vises.**
- **Hvis det registreres uregelmessig hjerterytme vises "♥", "**
- Hvis det registreres en feil under måling, vises feilsymbolet "EE" på displayet.

## 8 Minne

BPM Arm 5100 WHO har 3 minnesoner. Hver sone kan lagre opptil 40 målinger inkludert dato og tid.

Resultatet lagres automatisk i den valgte minnesonen etter måling.

Velg ønsket minnesone før måling etter at du har trykket på START/STOPP-knappen.

Slik henter du frem måleresultater:

Hvis klokkeslettet vises.

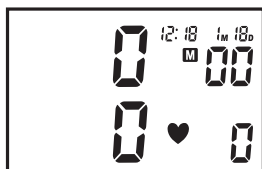
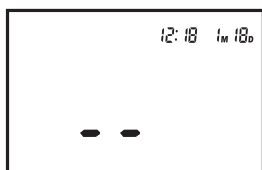
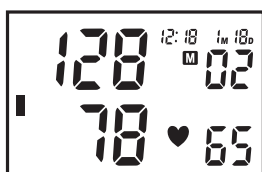
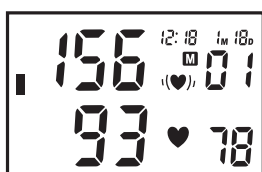
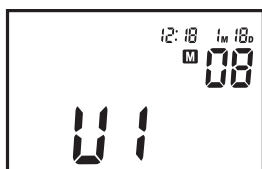

- Trykk på MINNE-knappen (M) for å starte minnemodus.
- Trykk på START/STOPP-knappen (⏻) for å velge ønsket minnesone.
- Trykk på MINNE-knappen (M) for å vise resultatet fra den siste målingen.
- Trykk flere ganger på MINNE-knappen (M) for å se tidligere resultater som er lagret.
- Når den eldste oppføringen er vist går apparatet tilbake til visning av klokkeslett.

Slik sletter du alle data fra en minnesone:

- Trykk på MINNE-knappen (M) for å starte minnemodus.
- Trykk på START/STOPP-knappen (⏻) for å velge ønsket minnesone.
- Trykk på MINNE-knappen (⏻) for å vise resultatet fra den siste målingen.
- Trykk og hold inne MINNE-knappen (M) i 3 sekunder for å slette alle oppføringer fra den valgte minnesonen.



**Minnnet blir ikke slettet når batteriene tas ut.**

## 8.1 Stille klokken

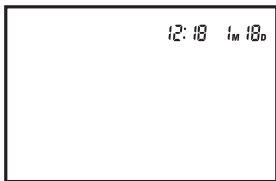

Slik stiller du dato og klokkeslett:

- Trykk samtidig på START/STOPP (⏻) og MINNE-knappen. Måneden blinker på displayet.
- Trykk på MINNE-knappen (M) flere ganger for å endre måneden.
- Trykk på START/STOPP-knappen (⏻) for å bekrefte måneden. Dagen blinker på displayet.
- Endre dagen, timene og minuttene som beskrevet ovenfor. Bruk MINNE-knappen (M) til å endre og START/STOPP-knappen (⏻) til å bekrefte hver innstilling.
- Når du har stilt inn minuttene, er blodtryksmonitoren klar til bruk.

## 9 Strømadapter (tilbehør)

BPM Arm 5100 WHO kan brukes med batterier eller med en strømadapter (tilbehør).

Strømadapteren kan kjøpes på webområdet til Topcom - <http://shop.topcom.net/>

- Koble AC-adapterpluggen til på høyre side av apparatet.
- Koble AC-adapteren til en stikkontakt.

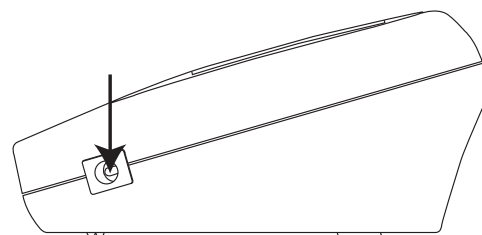

**Bruk kun den valgfrie strømadapteren.**



## 10 Tekniske spesifikasjoner

<p>Modellnr. Måling Fylling av luft Minnekapasitet</p> <p>Rekkevidde</p> <p>Nøyaktighet</p> <p>Strømforsyning Slås av automatisk Betjeningstemperatur Betjeningsfuktighet Lagringstemperatur Lagringsfuktighet Vekt (uten batterier) Utvendige mål Mansjettstørrelse Pasientbegrensning</p> <p>Klassifisering </p>	<p>KD-5903 Oscillometrisk Automatisk oppblåsing med pumpe 3 minnesoner, hver med 40 minneplasser med dato og klokkeslett Trykk: 0 ~ 300 mmHg Pulsfrekvens: 30 ~ 180 slag/min. Trykk: innen <math>\pm 3</math> mmHg Pulsfrekvens: innenfor <math>\pm 5</math> % av målingen 4 X "AA" alkaliske batterier (3 V) 1 minutt etter siste trastetrykk <math>+5^{\circ}\text{C}</math> til <math>+40^{\circ}\text{C}</math> &lt; 85% RH <math>-20^{\circ}\text{C}</math> til <math>+55^{\circ}\text{C}</math> &lt; 95 % RH Ca. 300 g (uten batterier) 91(L) x 72(B) x 29(H) mm 520 mm x 140 mm Over 18 år gammel</p> <ul style="list-style-type: none"> <li>• Utstyr med intern strømforsyning</li> <li>• Klasse II</li> <li>• Klassifisering av type BF</li> <li>• IPX0</li> <li>• Ikke egnet for bruk i nærheten av brannfarlige anestetiske blandinger med luft eller med oksygen eller dinitrogenoksid.</li> <li>• Kontinuerlig drift med kortvarig belastning</li> </ul>
---	---

\*Spesifikasjoner kan endres uten varsel.

CE-symbolet angir at apparatet er i samsvar med kravene i direktivet 93/42/EEC.

## 11 Avhending av produktet



Når produktet skal kasseres må det ikke kastes som vanlig husholdningsavfall, men leveres til en avfallsstasjon for gjenvinning av elektronisk utstyr. Symbolene på produktet, brukerveiledningen og/eller emballasjen angir dette.

En del av produktmaterialet kan gjenbrukes hvis du leverer det til resirkulering. Ved å gjenbruke visse deler eller råmateriale fra brukte produkter kan du gjøre en betydelig innsats for å verne miljøet. Kontakt det lokale renovasjonsselskapet hvis du vil vite mer om innsamlingspunkter i ditt område.

## 12 Topcom-garanti

### 12.1 Garantiperiode

Alle Topcom-produkter leveres med 24 måneders garanti. Garantiperioden gjelder fra den dagen det nye produktet blir kjøpt. Topcom gir ingen garanti for standard eller oppladbare batterier (type AA/AAA). Forbruksdeler eller defekter som ikke medfører merkbar virkning på apparatets funksjon eller verdi dekkes ikke.

Garantien må dokumenteres med den originale kjøpskvitteringen eller en kopi av denne, der kjøpsdato og produktmodell er angitt.

### 12.2 Garantiregler

Defekte produkter må returneres til et Topcom-servicesenter sammen med en gyldig kjøpskvittering. Hvis det oppstår feil ved produktet i løpet av garantiperioden, vil Topcom eller deres offisielle servicesenter gratis reparere eventuelle feil/mangler forårsaket av material- eller produksjonsfeil.

Topcom vil etter eget valg oppfylle sine garantiforpliktelser ved å reparere eller skifte ut defekte produkter eller deler på de defekte produktene. Ved erstatning kan farge eller modell avvike fra det opprinnelig innkjøpte apparatet.

Den opprinnelige kjøpsdatoen fastsetter garantiperiodens start. Garantiperioden utvides ikke selv om produktet er skiftet ut eller reparert av Topcom eller deres servicesentre.

### 12.3 Unntak fra garantien

Feil eller mangler som skyldes feil håndtering eller bruk, og feil som skyldes bruk av uoriginale deler eller tilbehør som ikke er anbefalt av Topcom, dekkes ikke av garantien. De trådløse telefonene fra Topcom er kun ment for bruk med oppladbare batterier. Eventuell skade som skyldes bruk av ikke-oppladbare batterier, dekkes ikke av garantien.

Garantien dekker ikke skade forårsaket av ytre faktorer som lynnedslag, vann, ild eller annen skade som har oppstått under transport. Garantien er ikke gyldig hvis serienummeret på apparatet er endret, fjernet eller gjort uleselig.

Eventuelle garantikrav anses som ugyldige hvis produktet er reparert, endret eller modifisert av kjøperen eller et serviceverksted som ikke er kvalifisert og offisielt godkjent av Topcom.

# 1 Johdanto

Onnittelut ostettuasi Topcom BPM Arm 5100 WHO -verenpainemittarin. Tämä täysin automaattinen, käsivarteen kiinnitettävä verenpainemittari on helppokäyttöinen ja sopii erittäin hyvin päivittäisiin mittauksiin. Suurelta näytöltä näet selkeästi systolisen ja diastolisen verenpaineen ja pulssin jokaisen mittauksen jälkeen.

Jokaiselle muistialueelle voi lisäksi tallentaa jopa 40 mittaustulosta, joten laite sopii erinomaisesti henkilöille, jotka haluavat seurata verenpainettaan säännöllisesti. BPM Arm 5100 WHO -verenpainemittari on pienikokoinen ja kannettava, joten sitä on helppo käyttää niin kotona kuin matkoillakin.



**Lue nämä käyttöohjeet tarkasti ennen kuin ryhdyt käyttämään laitetta. Jotta saisit tarkat tiedot verenpaineestasi, ota yhteyttä lääkäriisi. Säilytä käyttöohje hyvässä tallessa, jotta voisit käyttää sitä tarpeen vaatiessa.**

## 2 Turvaohjeet

1. Mittari on tarkoitettu vain kotikäyttöön. Mittaria ei ole tarkoitettu korvaamaan lääkärisi tekemiä tutkimuksia.
2. Laite ei sovi henkilöille, joilla on todettu yleinen rytmihäiriö (atriaalinen tai ventrikulaarinen lisälyönti tai atriaalinen fibrillaatio), sokeritauti, huono verenkierto, munuaisvika, tai jos hänellä on ollut halvaus, eikä laitetta pidä käyttää, jos henkilö on tajuton. Epäselvissä tapauksissa ota yhteyttä lääkäriisi.
3. Älä anna mittaria lasten käyttöön vaaratilanteiden välttämiseksi.
4. Laite sisältää hyvin herkkiä osia. Älä sen vuoksi säilytä laitetta ääriämpötiloissa, kosteassa tai suorassa auringonvalossa. Vältä laitteen pudottamista tai sen voimakasta kolhimista, ja suojaa se pölyltä.
5. Vuotavat paristot saattavat vaurioittaa laitetta. Poista paristot, jos laite on käyttämättä pidemmän aikaa.
6. Älä paina PÄÄLLE/POIS-painiketta, jos mansetti ei ole käsivarren ympärillä.
7. Älä pura laitetta tai mansettia.
8. Jos laitetta säilytetään kylmässä paikassa, anna sen lämmetä huoneenlämmössä ennen käyttöönottamista.
9. Puhdista verenpainemittarin näyttö ja mansetti huolellisesti hieman kostealla ja pehmeällä kankaalla. Älä paina voimakkaasti. Älä käännä valmiiksi muotoiltua mansettia toisinpäin. Älä pese mansettia äläkä puhdista sitä kemiallisella puhdistusaineella. Älä koskaan puhdista laitetta tinnerillä, alkoholilla tai polttoaineella (benssiini).



**Sähkö- ja elektroniikkalaitteiden välisistä sähkömagneettisista häiriöistä johtuvien epätarkkojen tulosten välttämiseksi laitetta ei saa käyttää matkapuhelimen tai mikroaaltouunin läheisyydessä.**

## 3 Verenpaine

### 3.1 Mikä on verenpaine?

Verenpaine on paine, joka kohdistuu valtimosuonien seinämiin, kun veri virtaa suonissa. Painetta, joka mitataan sydämen supistumisen aikana ja jolla veri siirtyy sydäimestä suoniin, kutsutaan systoliseksi (yläpaine). Painetta, joka mitataan, kun sydän täyttyy keuhkoista palaavalla verellä, kutsutaan diastoliseksi (alapaine) verenpaineeksi.

### 3.2 Miksi verenpaine pitää mitata?

Erilaisista nykyajan ihmisiä vaivaavista terveysongelmista yleisimpiä ovat korkean verenpaineen aiheuttamat sairaudet. Korkealla verenpaineella on erittäin selkeä yhteys sydän- ja verisuonisairauksiin ja korkeaan kuolleisuuteen, mikä on tehnyt verenpaineen mittauksesta välttämättömän riskiryhmään kuuluvien henkilöiden löytämiseksi.

### 3.3 Verenpaineen tavoitearvot

Matalan ja korkean verenpaineen tunnistamiseen liittyvät verenpaineen tavoitearvot on määritellyt Maailman terveysjärjestön (WHO) ja National High Blood Pressure Education Program -ohjelman avulla. Nämä tavoitearvot ovat kuitenkin vain suuntaa-antavia, sillä verenpaine vaihtelee eri ihmisillä, eri ikäryhmissä jne.

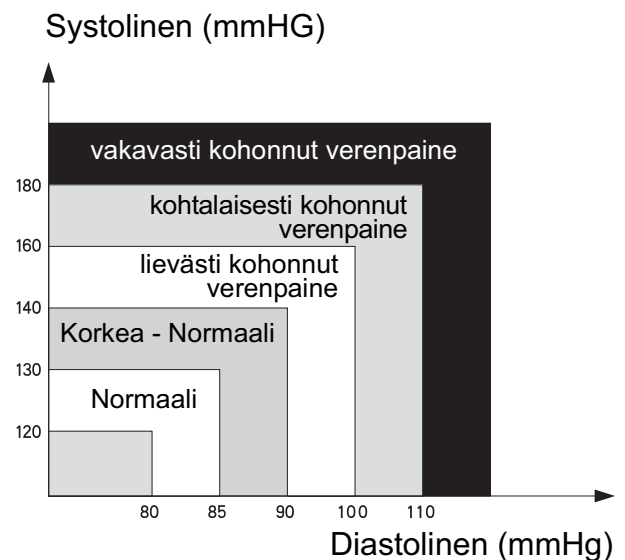

Verenpaineen luokittelu	Systolinen (mmHg)	Diastolinen (mmHg)	Värimerkinnät
Optimaalinen	<120	<80	Vihreä
Normaali	120-129	80-84	Vihreä
Korkea - Normaali	130-139	85-89	Vihreä
1. asteen kohonnut verenpaine	140-159	90-99	Keltainen
2. asteen kohonnut verenpaine	160-179	100-109	Oranssi
3. asteen kohonnut verenpaine	>180	>110	Punainen

On tärkeää, että käyt säännöllisesti lääkärиси vastaanotolla. Lääkärиси kertoo sinulle normaalin verenpaineesi sekä sen, milloin verenpaineesi on riskialueella.

### 3.4 Verenpaineen vaihtelu

Verenpaine vaihtelee koko ajan!

Sinun ei pidä huolestua, jos muutama mittaustulos on korkea. Verenpaine vaihtelee kuukauden ja jopa vuorokauden eri vaiheissa tilanteiden (mielen, kehon lämpötilan jne.) mukaan.

## 4 Paristojen asettaminen

- Avaa paristokotelo työntämällä kantta ulospäin.
- Aseta koteloon 4 tavallista AA-paristoa. Aseta paristot paristokoteloon napamerkintöjen mukaisesti.

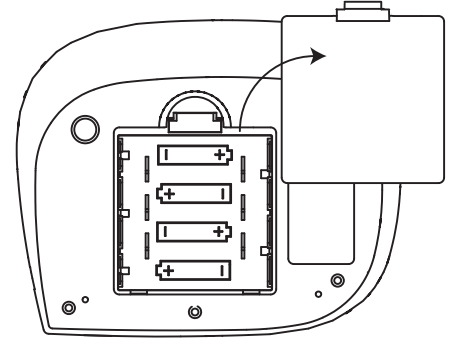

**Älä aiheuta oikosulkua tai heitä niitä tuleen. Poista paristo, jos laite on käyttämättä pidemmän aikaa.**

**Kun paristojen virta on vähissä, näytöllä näkyy . Silloin paristot on vaihdettava.**

## 5 Näppäimet

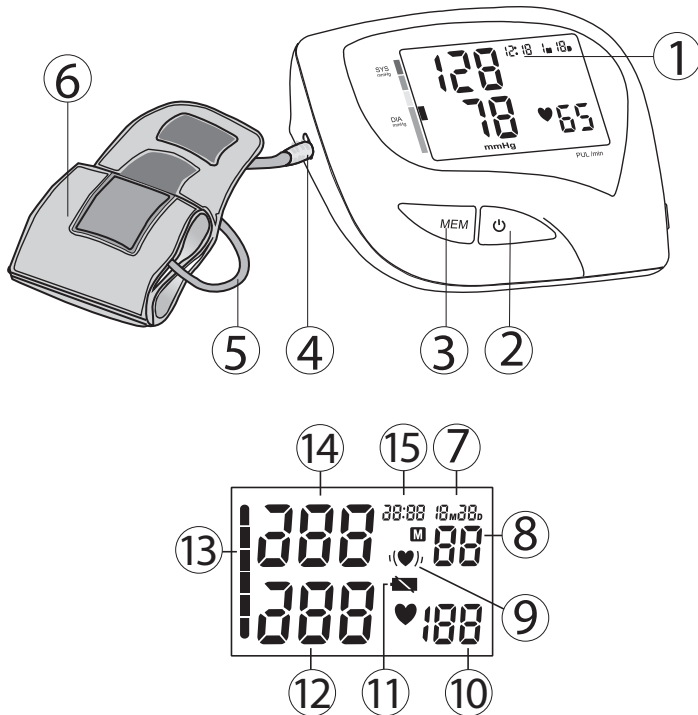

1. Näyttö
2. PÄÄLLE/POIS-painike
3. MUISTI-näppäin
4. Ilmaliitin
5. Kumiputki
6. Mansetti
7. Päiväys
8. Muistipaikka
9. Epätasaisen sykkeen kuvake
10. Syke
11. Virta vähissä -kuvake
12. Diastolinen verenpaine
13. WHO:n luokittelun merkki
14. Systolinen verenpaine
15. Aika

## 6 Mansetin käyttö

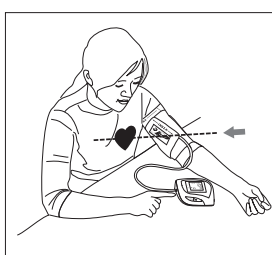
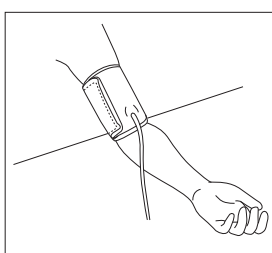
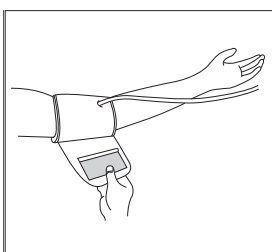
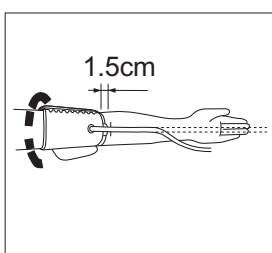
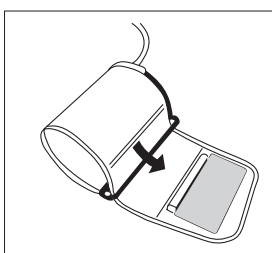
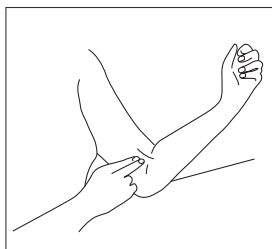

1. Poista kaikki kellot, korut jne. ennen mansetin kiinnittämistä. Vaatteiden hihat tulee kääriä ylös.
2. Paina kahdella sormella olkavarsivaltimoa noin 2,5 cm kyynärpään yläpuolelta vasemman käsivarren sisäpuolelta määrittääksesi, missä pulssisi on vahvin.
3. Vie käsivarren mansetin kauimpana putkesta oleva pää metallirenkaan läpi silmukaksi. Pehmeän kankaan pitäisi olla mansetin sisäpuolella. Tarranauhan pitäisi olla mansetin ulkopuolella.
4. Vie vasen käsivartesi mansettisilmukan läpi. Mansetin alareunan pitäisi olla noin 1,5 cm kyynärpään yläpuolella. Mansetin putken pitäisi olla olkavarsivaltimon päällä käsivarren sisäpuolella.
5. Vedä mansettia niin, että ylä- ja alareunat kiristyvät käsivartesi ympärille.
6. Kun mansetti on oikeassa kohdassa, paina tarranauha lujasti sitä mansetin puolta vasten, jossa kankaat ovat päällekkäin. Metallirengas ei kosketa ihoa.
7. Rentouta koko kehosi, erityisesti kyynärpään ja sormien välinen osa. Aseta kyynärpää pöydälle siten, että mansetti on sydämesi tasolla. Vältä nojaamasta taaksepäin mittauksen aikana.

## 7 Mittaus

### 7.1 Tärkeitä ohjeita

- Näyttö sammuu automaattisesti, kun mitään painiketta ei ole painettu 2 minuuttiin.
- Jos haluat keskeyttää mittauksen, paina jotakin painiketta. Mansetti tyhjenee välittömästi painikkeen painalluksen jälkeen.
- Älä mittaa verenpainetta välittömästi raskaan aterian jälkeen. Jotta mittaustulokset olisivat mahdollisimman oikeat, odota tunti ennen mittausta.
- Älä tupakoi tai nauti alkoholia ennen verenpaineen mittausta.
- Älä mittaa verenpainetta, jos olet fyysisesti väsynyt.
- Muista olla rentona mittauksen aikana. Yritä levätä 15 minuuttia ennen mittausta.
- Älä mittaa verenpainetta, jos olet stressaantunut tai jännität.
- Älä mittaa verenpainetta kuumeessa. Jos sinua paleltaa tai sinulla on kuuma, odota hetki ennen mittausta.
- Jos mittaria säilytetään hyvin kylmässä (lähes jäätymispisteessä), pidä mittaria lämpimässä ainakin tunti ennen käyttöönottamista.
- Pidä mittausten välillä noin 5 minuutin tauko.
- Älä puhu tai liikuta käsivarttasi tai käden lihaksia mittauksen aikana.

### 7.2 Menettely

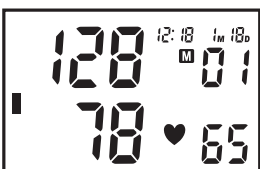
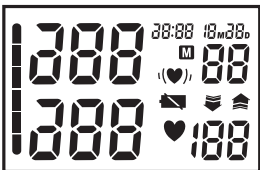

- Aktivoi näyttö painamalla PÄÄLLE/POIS-painiketta (⏻).
- Näkyviin tulevat kaikki alueet.
- Kun näytöllä on aktiivinen muistialue (U1-3), valitse haluamasi muistialue painamalla MUISTI-näppäintä (M).
- Jos mitään näppäintä ei paineta 5 sekuntiin, mittaus käynnistyy automaattisesti.
- Näytöllä näkyy edellisen mittauksen tulos ennen mansetin täyttymistä sinulle sopivalle tasolle.
- Kun sopiva taso on saavutettu, mansetti tyhjenee.  
**Mansetin paine korotetaan automaattisesti noin 220 mmHg:n tasolle, jos järjestelmä huomaa, että verenpaineesi mittaamiseen tarvittava paine ei ole riittävä.**
- Kun mittaus on tehty, systolinen ja diastolinen paine sekä pulssi näkyvät yhtä aikaa nestekidenäytössä.
- **Näytölle tulee verenpaineluokittelun ilmaisin.**
- **Kun sydämen havaitaan sykkivän epäsäännöllisesti, näytölle tulee '(♥)'.**
- Jos mittauksen aikana esiintyy virhe, näyttöön ilmestyy virheen kuvake 'EE'.

## 8 Muisti

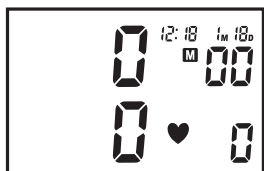
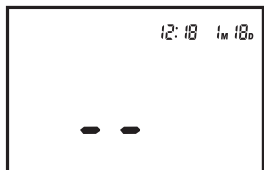
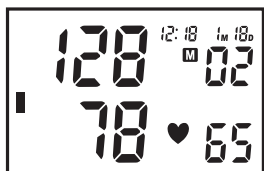
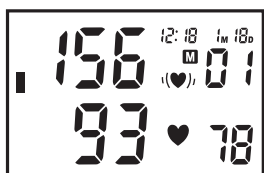
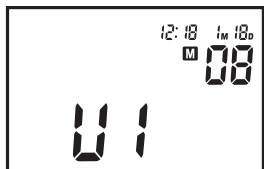

BPM Arm 5100 WHO -rannemittarissa on kolme muistialuetta. Jokaiseen mahtuu jopa 40 mittaustulosta sekä mittausta koskevat päivämäärä- ja kellonaikatiedot.

Tulos tallentuu automaattisesti valitulle muistialueelle mittauksen jälkeen.

Valitse haluamasi muistialue ennen mittausta painettuasi PÄÄLLE/POIS-painiketta.

Mittaustulosten katsominen:

Kun näytöllä näkyy kello.

- Siirry muistitilaan painamalla MUISTI-painiketta (M).
- Valitse haluamasi muistialue painamalla PÄÄLLE/POIS-painiketta (⏻).
- Katso viimeisin mittaustulos painamalla MUISTI-painiketta (M).
- Voit selata aiempia tallennettuja mittaustuloksia painamalla MUISTI-painiketta (M) useampaan kertaan.
- Näytettyään vanhimman tuloksen laite palaa normaaliin aikaan.

Kaikkien tietojen poistaminen yhdeltä muistialueelta:

- Siirry muistitilaan painamalla MUISTI-painiketta (M).
- Valitse haluamasi muistialue painamalla PÄÄLLE/POIS-painiketta (⏻).
- Katso viimeisin mittaustulos painamalla MUISTI-painiketta (⏻).
- Poista kaikki tiedot valitulta muistialueelta painamalla ja pitämällä pohjassa MUISTI-painiketta (M) 3 sekunnin ajan.





**Kun laitteesta poistetaan paristot, muisti ei tyhjene.**



## 8.1 Ajan asetus

Päivämäärän ja kellonajan asettaminen:

- Paina samanaikaisesti PÄÄLLE/POIS-  ja MUISTI-painikkeita. Kuukausi vilkkuu näytössä.
- Paina MUISTI-painiketta  useamman kerran muuttaaksesi kuukautta.
- Vahvasta kuukausi painamalla PÄÄLLE/POIS-painiketta . Päivämäärä vilkkuu näytössä.
- Muuta päivämäärää, tunteja ja minuutteja edellä mainitulla tavalla, toisin sanoen muuta lukemia MUISTI-painikkeen avulla ja vahvasta jokainen asetus PÄÄLLE/POIS-painikkeella.
- Minuuttien asetuksen jälkeen laite on käyttövalmis.

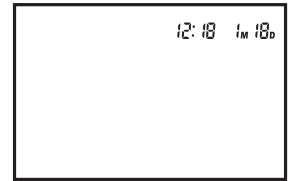

## 9 Muuntaja (lisävaruste)

BPM Arm 5100 WHO -verenpainemittaria voi käyttää paristoilla tai lisävarusteena saatavalla muuntajalla. Voit ostaa muuntajan Topcomin nettisivuilta - <http://shop.topcom.net/>

- Kytke vaihtovirtamuuntajan liitin laitteen oikeassa reunassa olevaan vaihtovirtamuuntajan liittimeen.
- Kytke vaihtovirtamuuntaja pistorasiaan.

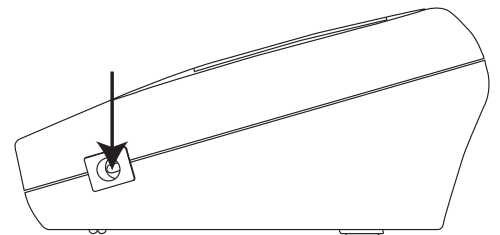

**Käytä ainoastaan lisävarusteena saatavaa muuntajaa.**

## 10 Tekniset tiedot

Malli nro	KD-5903
Mittaus	Oskillometrinen
Täyttöminen	Automaattinen täyttö pumpulla
Muistin laajuus	3 muistialuetta jokaiselle 40 muistille päiväyksineen ja kellonaikoinen
Alue	Paine: 0 ~ 300 mmHg Pulssi: 30 ~ 180 sykästä/ minuutti
Tarkkuus	Paine: $\pm 3$ mmHg Pulssi: $\pm 5$ % lukemasta
Virtalähde	4 kpl "AA"-alkaliparistoja (3 V)
Automaattinen virran katkaisu	1 minuutti viimeisen painikkeen painamisen jälkeen
Käyttölämpötila	+5°C - +40°C
Käyttökosteus	< 85 % RH
Säilytyslämpötila	-20°C - +55°C
Säilytyskosteus	< 95% RH
Paino (ilman paristoja)	Noin 300 g (ilman paristoja)
Ulkomitat	91 (pituus) x 72 (leveys) x 29 (korkeus) mm
Mansetin koko	520 mm x 140 mm
Käyttörajoitus	Yli 18-vuotiaille
Luokitus 	<ul style="list-style-type: none"> <li>• Omalla virtalähteellä varustettu laite</li> <li>• Luokka II</li> <li>• Luokittelutyyppi BF</li> <li>• IPX0</li> <li>• Ei saa käyttää, jos ympäristössä on helposti syttyvää anesteettista, ilmaa, happea tai typpioksidia sisältävää seosta.</li> <li>• Jatkuva käyttö lyhyellä latauksella</li> </ul>

\*Tiedot voivat muuttua.

CE-merkintä tarkoittaa, että laite vastaa direktiivin 93/42/EEC olennaisia vaatimuksia.

## 11 Laitteen hävittäminen



Kun et enää käytä laitetta, älä heitä sitä tavallisen kotitalousjätteen sekaan vaan vie se sähkö- ja elektroniikkalaitteiden kierrätystä varten perustettuun keräyspisteeseen. Tästä kertoo tuotteessa, käyttöohjeessa ja/tai pakkauksessa oleva symboli.

Joitakin tuotteen materiaaleista voidaan kierrättää, jos viet tuotteen kierrätyspisteeseen. Kun käytät uudelleen joitakin käytettyjen tuotteiden raaka-aineita, osallistut tärkeällä tavalla ympäristön suojelemiseen. Ota yhteyttä paikallisiin viranomaisiin, jos tarvitset lisätietoja alueellasi sijaitsevista keräyspisteistä.

## 12 Topcom-takuu

### 12.1 Takuu aika

Topcom-laitteilla on 24 kuukauden takuu. Takuu aika alkaa uuden laitteen ostopäivästä. Topcom ei anna takuuta tavallisille paristoille eikä ladattaville akuille (AA/AAA-tyyppi). Jos tarvikkeet tai viat aiheuttavat laitteelle vähäisiä toimintahäiriöitä tai laskevat hieman laitteen arvoa, takuu ei korvaa tällaisia menetyksiä.

Takuu myönnetään alkuperäistä kuittia tai sen jäljennöstä vastaan, jos kuitissa on mainittu ostopäivämäärä ja laitteen tyyppi.

### 12.2 Takuun menettely

Palauta viallinen laite valtuutettuun Topcom-palvelukeskukseen ostokuitin kera. Jos laitteeseen tulee vika takuuajana, Topcom tai sen virallisesti nimeämä palvelukeskus korjaa materiaali- tai valmistusvirheistä johtuvat viat maksutta.

Topcom täyttää takuun velvoitteensa oman valintansa mukaan joko korjaamalla tai vaihtamalla vialliset laitteet tai niiden osat. Jos laite vaihdetaan, väri ja malli voivat olla erilaiset kuin alun perin ostetussa laitteessa.

Alkuperäinen ostopäivä ratkaisee takuun alkamisajan. Takuu aika ei pitene, jos Topcom tai nimetty palvelukeskus vaihtaa tai korjaa laitteen.

### 12.3 Tilanteet, joissa takuuta ei ole

Takuu ei korvaa vääränlaisesta käsittelystä tai käytöstä johtuvia vaurioita eikä vaurioita, jotka johtuvat muiden kuin alkuperäisten tai Topcomin suosittelemien osien tai lisälaitteiden käytöstä.

Topcom langattomat puhelimet on suunniteltu toimimaan ainoastaan uudelleenladattavilla akuilla. Takuu ei korvaa vahinkoja, jotka aiheutuvat sellaisten paristojen käytöstä, joita ei voi ladata uudelleen.

Takuu ei korvaa ulkopuolisten tekijöiden, kuten salama-, vesi- tai palovahinko, aiheuttamia vaurioita eikä kuljetuksen aikana aiheutuneita vaurioita. Takuu ei ole voimassa, jos laitteen sarjanumero on muutettu, poistettu tai tehty lukukelvottomaksi. Takuu ei raukea, jos laitetta on korjannut, muuttanut tai muunnellut ostaja tai epäpätevä huoltoliike, jota Topcom ei ole virallisesti hyväksynyt.

# 1 Introduzione

Congratulazioni per il vostro acquisto di Topcom BPM Arm 5000. Questo apparecchio per il monitoraggio della pressione sanguigna completamente automatico e da apporre sul braccio è sia facile da usare che perfetto per misurazioni giornaliere. L'ampio display include sistolica, diastolica e pulsazione, tutte chiaramente mostrate al termine di ogni lettura.

Inoltre, potete memorizzare fino a 40 misurazioni per Memory Zone (zona di memoria), ideale per chi vuole monitorare e tenere traccia della propria pressione sanguigna in maniera regolare. Il BPM Arm 5100 WHO è compatto e portatile, divenendo quindi ideale per uso domestico e da viaggio.



**Per favore leggete attentamente questo manuale prima dell'uso. Per informazioni specifiche sulla vostra pressione sanguigna, contattate il vostro medico. Mettete via la guida per l'utente in un posto sicuro per futura referenza.**

## 2 Norme di sicurezza

1. Questo prodotto è solo per uso domestico. Non è inteso come sostitutivo della consultazione con un medico.
2. L'apparecchio non è adatto per essere usato su utenti ai quali è stata diagnosticata una comune aritmia (battiti prematuri atriali e ventricolari o fibrillazione atriale), diabete, problemi di circolazione, problemi ai reni o utenti che hanno avuto un infarto o che sono privi di conoscenza. Consultate il vostro medico in caso di dubbi.
3. L'unità non dovrebbe essere usata dai bambini per evitare situazioni di pericolo.
4. L'unità contiene elementi di elevata precisione. Evitate pertanto temperature estreme, umidità e diretta luce solare. Evitate di far cadere o di colpire violentemente l'unità principale e proteggetela dalla polvere.
5. Batterie che perdono liquido possono danneggiare l'unità. Togliete le batterie quando l'unità non è in uso per un lungo periodo.
6. Non premete il tasto AVVIO/ARRESTO quando la fascia non è sistemata intorno al braccio.
7. Non smontate l'unità principale o la fascia.
8. Se l'unità viene conservata in un luogo freddo, lasciatela acclimatare a temperatura ambiente prima di usarla.
9. Pulite attentamente il corpo del monitor della pressione sanguigna e la fascia con un panno leggermente umido e soffice. Non premete. Non piegate verso l'esterno la fascia sagomata. Non lavare la fascia né usare detergenti chimici su di essa. Non usare mai solventi, alcool o benzina come detergente.



**Per evitare risultati inesatti causati dalle interferenze elettromagnetiche tra le apparecchiature elettriche e quelle elettroniche, si prega di non utilizzare il dispositivo in prossimità di telefoni cellulari o forni a microonde.**

## 3 Pressione sanguigna

### 3.1 Cos'è la pressione sanguigna?

La pressione sanguigna è la pressione esercitata sui vasi delle arterie mentre il sangue vi scorre. La pressione misurata quando il cuore si contrae e manda il sangue fuori dal cuore è sistolica (massima). La pressione misurata quando il cuore si dilata col sangue che scorre dentro il cuore è chiamata pressione sanguigna diastolica (minima).

### 3.2 Perché misurare la pressione sanguigna?

Tra i vari problemi di salute che affliggono la gente moderna, i problemi associati all'alta pressione sanguigna sono di gran lunga i più comuni. L'alta pressione sanguigna ha una correlazione pericolosamente forte con le malattie cardiovascolari e l'alta percentuale di malati ha reso necessaria la misurazione delle pressioni sanguigne per individuare quelle a rischio.

### 3.3 Standard di pressione sanguigna

L'Organizzazione mondiale della sanità (OMS) e il Programma nazionale di educazione all'alta pressione sanguigna hanno sviluppato uno standard di pressione sanguigna, secondo il quale vengono individuate le aree a basso e alto rischio della pressione sanguigna. Questo standard però è una linea guida generale, poiché la pressione sanguigna dell'individuo varia a seconda delle persone, dei gruppi, ecc...

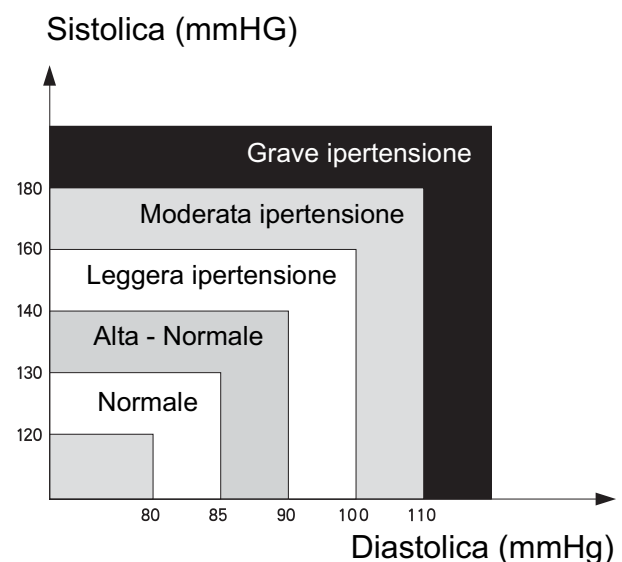

Classificazione della pressione sanguigna	Sistolica (mmHg)	Diastolica (mmHg)	Indicazione colore
Ottimale	<120	<80	Verde
Normale	120-129	80-84	Verde
Alta - Normale	130-139	85-89	Verde
Fascia 1 ipertensione	140-159	90-99	Giallo
Fascia 2 ipertensione	160-179	100-109	Arancio
Fascia 3 ipertensione	>180	>110	Rosso

È importante che consultiate regolarmente il vostro medico. Il vostro medico vi dirà il vostro normale intervallo di pressione sanguigna come pure il punto in cui sarete considerati a rischio.

### 3.4 Fluttuazione della pressione sanguigna

La pressione sanguigna è in continua fluttuazione!

Non dovrete preoccuparvi se vi capitano due o tre misurazioni a livelli alti. La pressione sanguigna cambia durante il mese e anche durante il giorno a seconda delle circostanze (stato mentale, temperatura, ...)

## 4 Installazione delle batterie

- Aprite il vano batterie togliendo il coperchio.
- Inserite 4 batterie non ricaricabili di tipo AA. Seguite la polarità secondo le indicazioni presenti nel vano batterie.

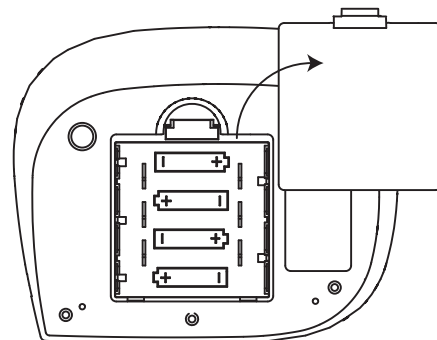

**Non cortocircuitare né smaltire le batterie bruciandole. Togliete le batterie se questo apparecchio non verrà usato per un lungo periodo. Quando le batterie sono esigue, verrà visualizzato . Le batterie scariche devono essere sostituite.**

## 5 Tasti

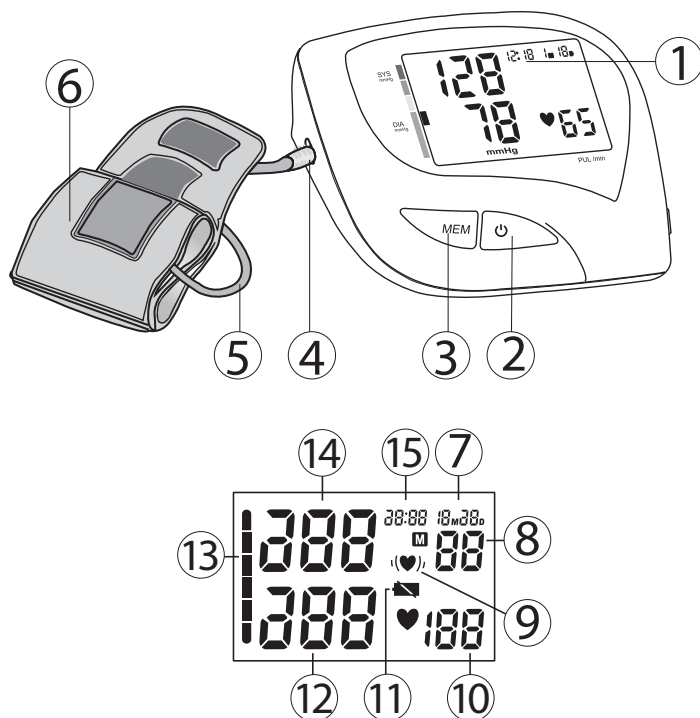

1. Display
2. Tasto AVVIO/ARRESTO
3. Tasto MEMORIA
4. Presa ad aria
5. Tubo in gomma
6. Fascia per il braccio
7. Data
8. Indicazione Memoria
9. Icona di battito cardiaco irregolare
10. Frequenza cardiaca
11. Icona indicante batteria esigua
12. Pressione diastolica
13. Indicazione della classificazione WHO
14. Pressione sistolica
15. Ora

## 6 Applicazione della fascia

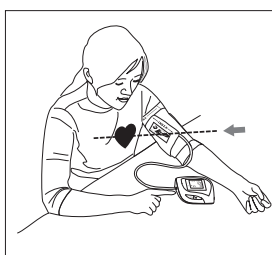
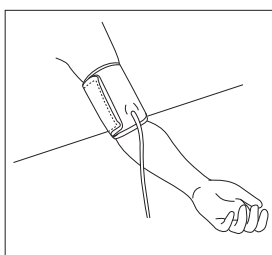
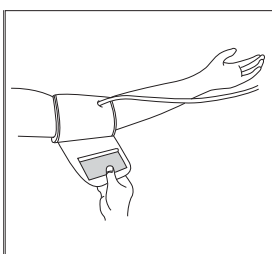
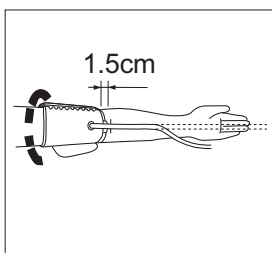
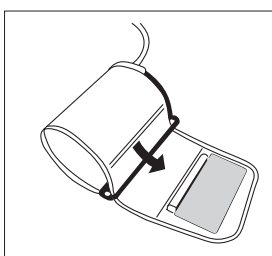
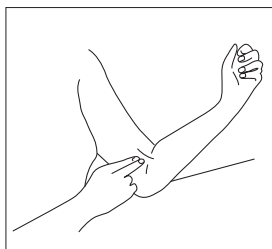

1. Togliere orologi, gioielli, ecc... prima di allacciare la fascia. Le maniche degli abiti devono essere arrotolate.
2. Premete la vostra arteria brachiale con due dita a circa 2,5 cm sopra il gomito all'interno del vostro braccio sinistro per localizzare la vostra pulsazione più forte.
3. Far scivolare ulteriormente l'estremità della fascia dal tubo attraverso l'anello metallico fino a formare un cerchio. La parte morbida deve trovarsi all'interno della fascia. Mentre il velcro si trova sulla parte esterna della fascia.
4. Inserire il braccio sinistro nella fascia avvolta. La parte inferiore della fascia deve trovarsi a circa 1,5 cm al di sopra del gomito. Il tubo della fascia deve rimanere sopra l'arteria brachiale sulla parte interna del braccio.
5. Tirare la fascia di modo che le estremità inferiore e superiore aderiscano attorno al vostro braccio.
6. Quando la fascia è ben posizionata, premere saldamente il velcro sulla parte laterale morbida della fascia. L'anello metallico non deve toccare la vostra pelle.
7. Rilassate tutto il vostro corpo, specialmente l'area tra il gomito e le dita. Mettete il gomito su un tavolo cosicché il bracciale si trovi allo stesso livello del vostro cuore. Evitate di piegarvi indietro durante la misurazione.

## 7 Misurazione

### 7.1 Consigli importanti

- Questo monitor si spegne automaticamente 2 minuti dopo l'ultima operazione.
- Per interrompere la misurazione, premete semplicemente qualsiasi tasto. La fascia si sgonfierà subito dopo aver premuto un tasto.
- Non misurate la vostra pressione sanguigna subito dopo aver consumato un pasto sostanzioso. Per ottenere letture più accurate, è necessario attendere un'ora prima di procedere con la misurazione.
- Non fumate né bevete alcool prima di misurare la vostra pressione sanguigna.
- Non dovete essere fisicamente stanchi o esausti durante la misurazione.
- È importante che vi rilassiate durante la misurazione. Cercate di riposarvi per 15 minuti prima della lettura.
- Non eseguite misurazioni quando siete sotto stress o sotto tensione.
- Misurate la pressione sanguigna alla normale temperatura corporea. Se sentite caldo o freddo, aspettate un po' prima di misurare la pressione sanguigna.
- Se il monitor viene conservato ad una temperatura molto bassa (vicino al congelamento), mettetelo al caldo per almeno un'ora prima di usarlo.
- Aspettate circa 5 minuti prima di procedere con la successiva misurazione della pressione.
- Durante la misurazione, non parlate né muovete i muscoli del braccio o della mano.

### 7.2 Procedura

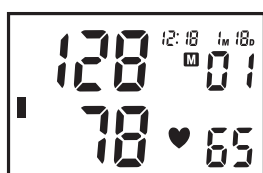
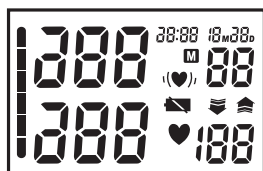

- Premete il tasto AVVIO/ARRESTO (⏻) per attivare il dispositivo. Tutti i segmenti verranno visualizzati.
- Una volta che viene visualizzata la Memory Zone (zona di memoria) (U1-3), premete il tasto MEMORIA (M) per selezionare la zona di memoria desiderata.
- Se per 5 secondi non viene premuto un tasto, la misurazione comincerà automaticamente.
- Il display indicherà il risultato dell'ultima misurazione prima di gonfiare la fascia fino al livello adatto a voi.
- Dopo aver raggiunto il livello giusto, la fascia sfiaterà. **Questo monitor verrà reinsufflato automaticamente a circa 220mmHg se il sistema rileva che il vostro organismo necessita di una pressione maggiore per misurare la vostra pressione sanguigna.**
- Quando la misurazione è completata, la sistolica, la diastolica e la pulsazione verranno mostrate simultaneamente sullo schermo LCD.
- **Verrà visualizzato l'indicatore della classificazione della pressione sanguigna.**
- **Al rilevamento di un battito cardiaco irregolare, verrà visualizzata l'icona (♥).**
- Al rilevamento di un errore durante la misurazione, l'indicazione Error 'EE' apparirà sul display.



## 8 Memoria

Il BPM Arm 5100 WHO ha 3 Memory Zone. Ciascuna può salvare fino a 40 misurazioni, data e ora incluse. Il risultato sarà salvato automaticamente nella Memory Zone selezionata dopo la misurazione.

Selezionate la Memory Zone desiderata prima della misurazione, dopo aver premuto il tasto AVVIO/ARRESTO.

Per richiamare i risultati delle misurazioni:  
Quando è visualizzato l'orologio.

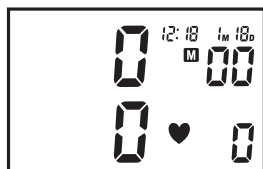
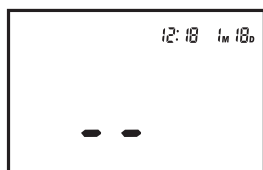
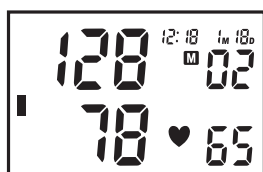
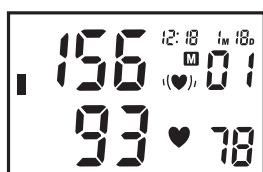
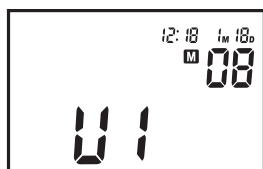

- Premete il tasto MEMORIA (M) per entrare in modalità memoria.
- Premete il tasto AVVIO/ARRESTO (power) per selezionare la Memory Zone desiderata.
- Premete il tasto MEMORIA (M) per consultare il risultato dell'ultima misurazione.
- Premete ripetutamente il tasto MEMORIA (M) per i valori memorizzati in precedenza.
- Dopo che è stato visualizzato il primo risultato memorizzato in ordine cronologico, l'unità tornerà all'ora normale.

Per eliminare tutti i dati salvati in una Memory Zone:

- Premete il tasto MEMORIA (M) per entrare in modalità memoria.
- Premete il tasto AVVIO/ARRESTO (power) per selezionare la Memory Zone desiderata.
- Premete il tasto MEMORIA (power) per consultare il risultato dell'ultima misurazione.
- Premete e tenete premuto il tasto MEMORIA (M) per 3 secondi per cancellare tutti i dati della Memory Zone selezionata.





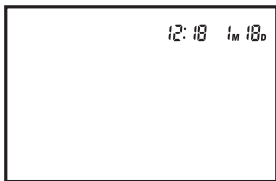

**Quando le batterie verranno rimosse, la memoria non sarà cancellata.**

## 8.1 Regolazione dell'ora



Per regolare la data e l'ora:

- Premete contemporaneamente il tasto AVVIO/ARRESTO  e il tasto MEMORIA. Il mese lampeggerà sul display.
- Premete successivamente il tasto MEMORIA  per cambiare il mese.
- Premete il tasto AVVIO/ARRESTO  per confermare il mese. Il giorno lampeggerà sul display.
- Cambiare il giorno, le ore, i minuti come descritto sopra, utilizzando il tasto MEMORIA  per modificare e il tasto AVVIO/ARRESTO  per confermare le impostazioni.
- Dopo aver impostato i minuti, l'apparecchio è pronto per l'uso.

## 9 Adattatore di alimentazione (opzionale)

Il BPM Arm 5100 WHO può funzionare con batterie o con un adattatore di alimentazione opzionale.

L'adattatore di alimentazione può essere acquistato sul sito web di Topcom - <http://shop.topcom.net/>

- Collegate il jack dell'adattatore CA con il connettore dell'adattatore CA sulla parte destra dell'unità.
- Inserire l'adattatore CA nella presa elettrica a muro.

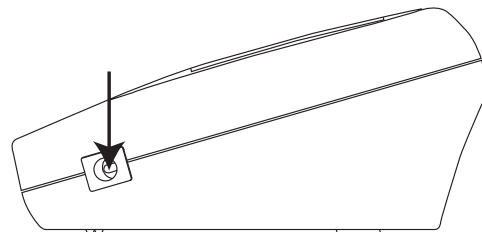

**Utilizzare esclusivamente l'adattatore di alimentazione opzionale.**

## 10 Specifiche tecniche

Modello n.	KD-5903
Misurazione	Oscillometrica
Gonfiamento	Gonfiamento automatico con pompa
Capacità di memoria	3 Memory Zone per ogni 40 memorie con data e ora
Copertura	Pressione: 0 ~ 300 mmHg Frequenza di pulsazione: 30 ~180 battiti/minuto
Accuratezza	Pressione: entro $\pm 3$ mmHg Frequenza di pulsazione: entro $\pm 5\%$ della lettura
Alimentazione	4 Batterie alcaline "AA" (3V)
Spegnimento automatico	1 minuto dopo l'ultima operazione
Temperatura e umidità di funzionamento	da $+5^{\circ}\text{C}$ a $+40^{\circ}\text{C}$ < 85% RH
Temperatura di conservazione	da $-20^{\circ}\text{C}$ a $+55^{\circ}\text{C}$ < 95% RH
Umidità di conservazione	
Peso (batterie escluse)	Circa 300g (senza le batterie)
Dimensioni esterne	91(L) x 72(P) x 29(A) mm
Dimensioni della fascia	520mm x 140mm
Pazienti interessati	Di età superiore ai 18 anni
Classificazione 	<ul style="list-style-type: none"> <li>• Apparecchiatura alimentata internamente</li> <li>• Classe II</li> <li>• Classificazione di tipo BF</li> <li>• IPX0</li> <li>• Non adatto per l'uso in presenza di miscele anestetiche infiammabili con aria, ossigeno o protossido di azoto</li> <li>• Funzionamento continuo con caricamento a breve termine</li> </ul>

\*Le specifiche sono soggette a cambiamenti senza preavviso.

Il simbolo CE indica che l'unità è conforme ai requisiti fondamentali della direttiva 93/42/EEC.

## 11 Smaltimento dell'apparecchio



Alla conclusione del suo ciclo di vita, il prodotto non deve essere gettato nel contenitore dei rifiuti domestici, ma deve essere depositato presso un apposito punto di raccolta per il riciclaggio di apparecchi elettrici ed elettronici. Questa raccomandazione è riportata sul manuale d'uso e/o sulla confezione; è indicata, inoltre, dal simbolo riportato sul prodotto.

Alcuni materiali del prodotto possono essere riutilizzati se consegnati presso un centro di riciclaggio. Riciclando alcune parti o materie prime dei prodotti usati si offre un importante contributo alla protezione dell'ambiente. Per maggiori informazioni sui punti di raccolta più vicini, contattare le autorità locali.

## **12 Garanzia Topcom**

### **12.1 Periodo di garanzia**

Le unità Topcom sono coperte da una garanzia di 24 mesi. Il periodo di garanzia comincia il giorno dell'acquisto della nuova unità. Topcom non fornisce alcuna garanzia su batterie standard o ricaricabili (tipo AA/AAA). Le parti soggette a consumo o i difetti che causano un effetto trascurabile sul funzionamento o sul valore dell'apparecchiatura non sono coperti dalla garanzia.

La garanzia potrà ritenersi valida solo dietro presentazione della ricevuta originale di acquisto o di una copia di essa, a condizione che vi siano indicati la data di acquisto e il tipo di unità.

### **12.2 Utilizzo della garanzia**

Restituire ad uno dei centri di assistenza autorizzati Topcom l'unità difettosa assieme ad un valido scontrino d'acquisto. Durante il periodo di validità della garanzia, Topcom o un centro di assistenza ufficialmente autorizzato provvederà alla riparazione gratuita di qualsiasi difetto imputabile ai materiali o a errori di produzione.

A propria discrezione, Topcom farà fronte ai propri obblighi sanciti nella garanzia riparando o sostituendo l'apparecchio difettoso. In caso di sostituzione, il colore ed il modello possono differire dall'unità acquistata originariamente.

La data di acquisto iniziale determina l'inizio del periodo di garanzia. Il periodo di garanzia non sarà esteso se l'unità viene sostituita o riparata da Topcom o dai suoi centri di assistenza autorizzati.

### **12.3 Decadenza della garanzia**

La presente garanzia non copre i danni o difetti provocati da un trattamento o un funzionamento scorretto e danni risultanti dall'impiego di componenti o accessori non originali sconsigliati da Topcom.

I telefoni senza filo Topcom sono progettati per funzionare esclusivamente con batterie ricaricabili. I danni provocati dall'utilizzo di batterie non ricaricabili non sono coperti da garanzia.

La presente garanzia non copre danni provocati da fattori esterni, quali fulmini, acqua e incendi, né danni provocati durante il trasporto. La garanzia non potrà essere applicata in caso di modifica, eliminazione o illeggibilità dei numeri delle unità.

Qualsiasi rivendicazione in garanzia sarà considerata priva di fondamento in caso di intervento da parte dell'acquirente o da parte di centri d'assistenza non qualificati e non ufficialmente autorizzati da Topcom.

# 1 Introdução

Felicitemo-lo pela aquisição do Topcom BPM Arm 5100 WHO. Este monitor da tensão arterial de braço totalmente automático é fácil de utilizar e ideal para medições diárias. O visor grande mostra a pressão sistólica, a pressão diastólica e a pulsação, todas apresentadas de uma forma clara no final de cada leitura.

Além disso, pode armazenar até 40 medições por Zona de Memória, o ideal para utilizadores que pretendem monitorizar e controlar a sua tensão arterial de uma forma regular. O BPM Arm 5100 WHO é compacto e portátil, ideal para a utilização doméstica e em viagem.



**Leia este manual atentamente antes da primeira utilização.**



**Para obter informações específicas sobre a sua tensão arterial, contacte o seu médico. Conserve o manual do utilizador num lugar seguro para futuras consultas.**

## 2 Instruções de segurança

1. Este produto destina-se apenas a utilização doméstica. Não substitui a consulta de um médico.
2. A utilização do dispositivo poderá não ser recomendada em utilizadores aos quais tenham sido diagnosticados arritmia comum (batimentos auriculares ou ventriculares prematuros ou fibrilhação auricular), diabetes, má circulação sanguínea, problemas renais ou em utilizadores que tenham sofrido um acidente vascular cerebral ou estejam inconscientes. Consulte o seu médico caso tenha alguma dúvida.
3. A unidade não deve ser manipulada por crianças de modo a evitar situações de risco.
4. A unidade contém peças de alta precisão. Por conseguinte, evite temperaturas extremas, humidade e incidência directa da luz solar. Evite que a unidade principal sofra quedas ou pancadas fortes e proteja-a do pó.
5. Pilhas que apresentem fugas podem danificar a unidade. Remova as pilhas se a unidade não for utilizada durante um longo período de tempo.
6. Não prima o botão INICIAR/PARAR se a braçadeira não estiver colocada no braço.
7. Não desmonte a unidade principal nem a braçadeira.
8. Se a unidade for guardada num local frio, espere que esta se adapte à temperatura ambiente antes de a utilizar.
9. Limpe o corpo do monitor de tensão arterial e a braçadeira cuidadosamente com um pano macio, ligeiramente humedecido. Não pressione. Não dobre a braçadeira no sentido contrário da curvatura. Não lave a braçadeira nem utilize produtos químicos de limpeza. Nunca utilize diluente, álcool nem petróleo (gasolina) como agente de limpeza.



**Para evitar resultados errados devidos a interferência electromagnética entre equipamentos eléctricos e electrónicos, não utilize o dispositivo perto de telemóveis ou fornos de microondas.**

## 3 Tensão arterial

### 3.1 O que é a tensão arterial?

A tensão arterial é a pressão exercida nos vasos arteriais quando o sangue flui através das artérias. A pressão medida quando o coração se contrai e expelle o sangue do coração é a pressão sistólica (máxima). A pressão medida quando o coração se dilata pela entrada do sangue de retorno ao coração é a pressão diastólica (mínima).

### 3.2 Por que razão é medida a tensão arterial?

De entre os diversos problemas de saúde que afligem a sociedade moderna, os problemas associados à hipertensão são, de longe, os mais comuns. A perigosa correlação da tensão arterial elevada com doenças cardiovasculares e elevada morbilidade tornou a medição da tensão arterial uma necessidade para identificar as pessoas em risco.

### 3.3 Padrão da tensão arterial

A Organização Mundial de Saúde (OMS) e o Programa Nacional de Educação em Hipertensão Arterial elaboraram um padrão de referência para a tensão arterial, de acordo com o qual são identificadas as zonas de alto e baixo risco da tensão arterial. Contudo, este padrão é apenas um valor de referência genérico, uma vez que a tensão arterial varia entre indivíduos diferentes e grupos diferentes, etc.

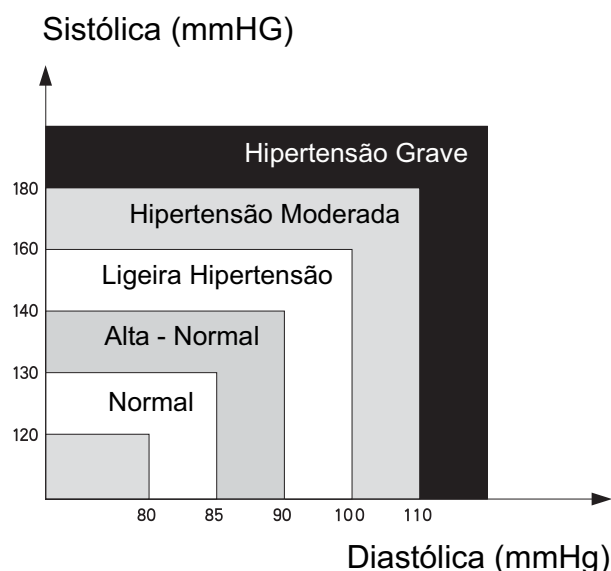

Classificação da tensão arterial	Sistólica (mmHG)	Diastólica (mmHG)	Indicação de cor
Óptima	<120	<80	Verde
Normal	120-129	80-84	Verde
Alta - Normal	130-139	85-89	Verde
Fase 1 Hipertensão	140-159	90-99	Amarelo
Fase 2 Hipertensão	160-179	100-109	Laranja
Fase 3 Hipertensão	>180	>110	Vermelho

É importante consultar o seu médico com regularidade. O médico indicar-lhe-á o intervalo normal da sua tensão arterial, bem como o ponto em que se poderá considerar em risco.

### 3.4 Flutuação da tensão arterial

A tensão arterial está sempre a variar!

Não fique apreensivo com duas ou três medições mais altas. A tensão arterial varia ao longo do mês e mesmo ao longo do dia, dependendo das circunstâncias (humor, temperatura, ...)

## 4 Colocação das pilhas

- Abra o compartimento das pilhas fazendo deslizar a tampa
- Insira 4 pilhas AA não recarregáveis. Respeite a polaridade indicada no compartimento das pilhas.

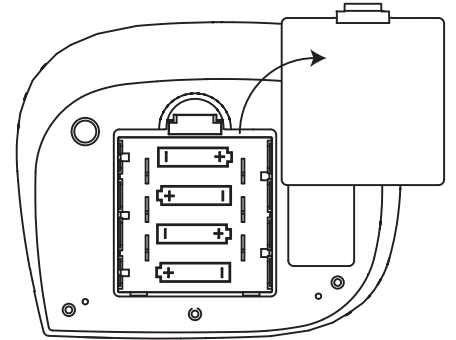

**Não provoque curtos-circuitos nem elimine queimando. Retire as pilhas se não pretende utilizar o dispositivo durante um longo período de tempo.**

**Quando as pilhas estiverem fracas, é apresentado . As pilhas fracas devem ser substituídas.**

## 5 Botões

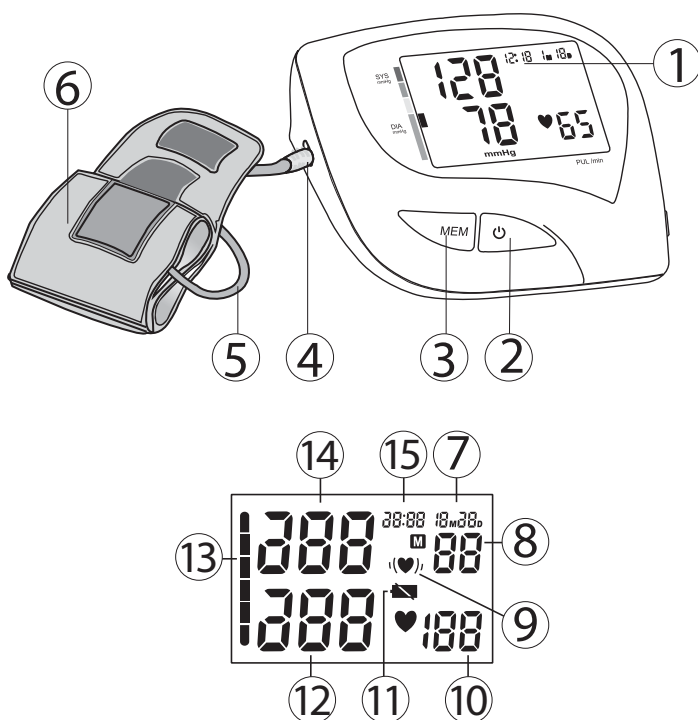

1. Visor
2. Botão INICIAR/PARAR
3. Botão MEMÓRIA
4. Entrada de ar
5. Tubo de borracha
6. Braçadeira
7. Data
8. Localização da memória
9. Ícone de ritmo cardíaco irregular
10. Ritmo cardíaco
11. Ícone de pilha fraca
12. Pressão diastólica
13. Indicação da classificação OMS
14. Pressão sistólica
15. Alarme/Relógio

## 6 Colocação da braçadeira

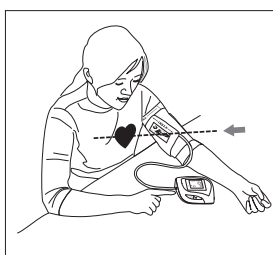
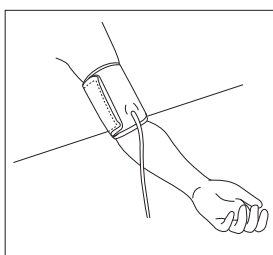
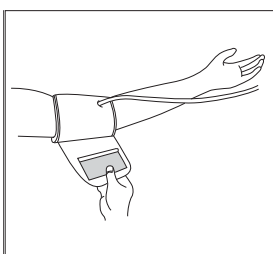
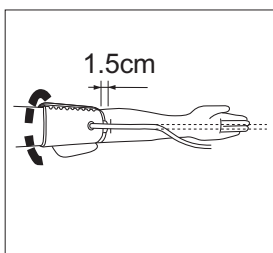
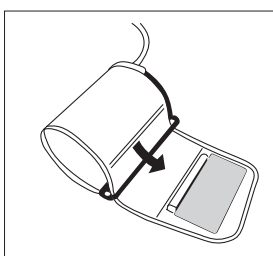
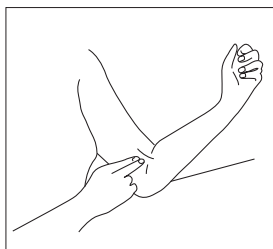

1. Retire todos os relógios, jóias, etc. antes de colocar a braçadeira. As mangas devem ser arregaçadas.
2. Pressione a artéria braquial com dois dedos aproximadamente 2,5 cm acima do cotovelo, no lado de dentro do braço esquerdo, para determinar o ponto onde a pulsação é mais forte.
3. Faça deslizar a extremidade da braçadeira mais afastada do tubo através do anel metálico, formando uma alça. O tecido suave deve ficar no lado de dentro da braçadeira. O Velcro ficará no lado de fora da braçadeira.
4. Coloque o braço esquerdo através da alça da braçadeira. A parte de baixo da braçadeira deve ficar aprox. 1,5 cm acima do cotovelo. O tubo da braçadeira deve ficar sobre a artéria braquial, no lado de dentro do braço.
5. Puxe a braçadeira de modo a que as extremidades superior e inferior fiquem justas ao braço.
6. Com a braçadeira corretamente colocada, pressione o Velcro firmemente contra o lado suave da braçadeira. O anel metálico não toca na pele.
7. Relaxe todo o corpo, em especial a zona entre o cotovelo e os dedos. Coloque o cotovelo sobre uma mesa, de modo a que a braçadeira fique ao nível do coração. Evite recostar-se durante as medições.



## 7 Medição

### 7.1 Sugestões importantes

- Este monitor desliga-se automaticamente 2 minutos após a última operação de tecla.
- Para interromper a medição, basta premir uma tecla. A braçadeira será imediatamente esvaziada depois de premir uma tecla.
- Não meça a tensão arterial imediatamente após uma refeição pesada. Para obter leituras mais precisas, aguarde uma hora antes de efectuar a medição.
- Não fume nem beba bebidas alcoólicas antes de medir a tensão arterial.
- Também não deve estar cansado ou exausto durante a medição.
- É importante descontraír-se durante a medição. Tente descansar durante 15 minutos antes de uma leitura.
- Não faça medições se estiver sob stress ou tenso.
- Meça a tensão arterial à temperatura normal do corpo. Se estiver com frio ou calor, aguarde um momento antes de efectuar a medição.
- Se o monitor for guardado a uma temperatura muito baixa (perto do congelamento), coloque-o num local quente durante pelo menos uma hora antes de o utilizar.
- Espere cerca de 5 minutos antes de efectuar a medição de tensão arterial seguinte.
- Durante a medição, não fale nem mova os músculos da mão e do braço.

### 7.2 Procedimento

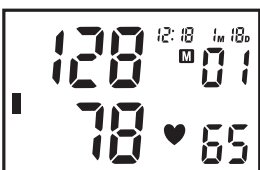
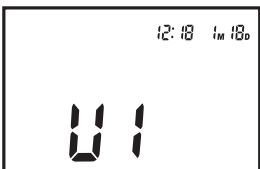
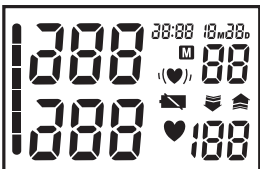

- Prima o botão INICIAR/PARAR (⏻) para activar o dispositivo. Todos os segmentos serão apresentados.
  - Assim que a Zona de memória for apresentada (U1-3), prima o botão MEMÓRIA (M) para seleccionar a zona de memória pretendida.
  - Se não for pressionado nenhum botão nos 5 segundos seguintes, a medição será iniciada automaticamente.
  - O visor mostra o resultado de medição mais recente antes de encher a braçadeira até ao nível adequado.
  - Quando o nível correcto é atingido, a braçadeira começa a esvaziar-se.
- O monitor tornará a encher automaticamente até cerca de 220mmHg se o sistema detectar que o seu corpo necessita de mais pressão para medir a tensão arterial.**
- Quando a medição estiver concluída, a pressão sistólica, diastólica e o ritmo cardíaco são apresentados simultaneamente no visor LCD.
  - **O indicador de classificação de pressão arterial é apresentada.**
  - **Se for detectado um ritmo cardíaco irregular, é apresentado ' (♥) '.**
  - Se tiver sido detectado um erro durante a medição, o ícone de Erro 'EE' é apresentado no visor.

## 8 Memória

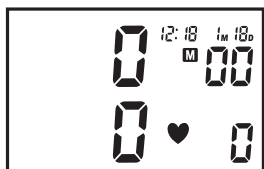
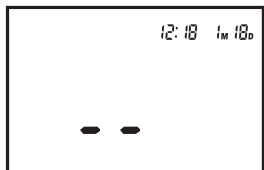
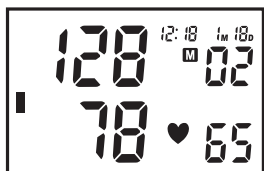
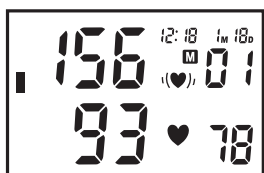
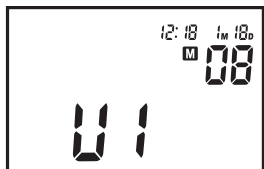

O BPM Arm 5100 WHO tem 3 zonas de Memória. Cada uma pode armazenar até 40 medições, incluindo a data e a hora. O resultado é guardado automaticamente na Zona de Memória seleccionada, depois da medição.

Seleccione a Zona de Memória pretendida antes da medição depois de premir o botão INICIAR/PARAR .

Para consultar os resultados das medições:  
Quando o relógio é apresentado.

- Prima o botão MEMÓRIA (M) para entrar no modo de memória.
- Prima o botão INICIAR/PARAR (power) para seleccionar a zona de memória pretendida.
- Prima o botão MEMÓRIA (M) para visualizar o resultado da última medição.
- Prima repetidamente o botão MEMÓRIA (M) para consultar valores anteriores armazenados.
- Depois de apresentado o registo mais antigo, a unidade volta à hora normal.

Para apagar todos os dados de uma zona de memória:

- Prima o botão MEMÓRIA (M) para entrar no modo de memória.
- Prima o botão INICIAR/PARAR (power) para seleccionar a zona de memória pretendida.
- Prima o botão MEMÓRIA (power) para visualizar o resultado da última medição.
- Prima e mantenha premido o botão MEMÓRIA (M) durante 3 segundos para apagar todos os registos da zona de memória seleccionada.



**Quando as pilhas são retiradas, a memória não é apagada.**

## 8.1 Programação da hora

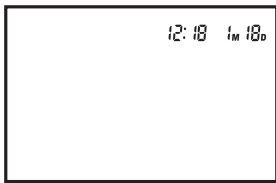

Para acertar a data e a hora:

- Prima os botões INICIAR/PARAR (⏻) e MEMÓRIA (M) simultaneamente. O mês aparece intermitente no visor.
- Prima sucessivamente o botão MEMÓRIA (M) para mudar o mês.
- Prima o botão INICIAR/PARAR (⏻) para confirmar o mês. O dia aparece intermitente no visor.
- Mude o dia, as horas e os minutos tal como descrito em cima, utilizando o botão MEMÓRIA (M) para alterar e o botão INICIAR/PARAR (⏻) para confirmar cada definição.
- Depois de configurar os minutos, o dispositivo fica pronto a ser utilizado.

## 9 Transformador de corrente (opcional)

O BPM Arm 5100 WHO pode funcionar a pilhas ou com um transformador de corrente opcional.

O transformador de corrente pode ser adquirido no Website da Topcom - <http://shop.topcom.net/>

- Ligue a tomada do transformador de corrente CA no lado direito da unidade.
- Ligue o transformador de corrente à tomada de parede.

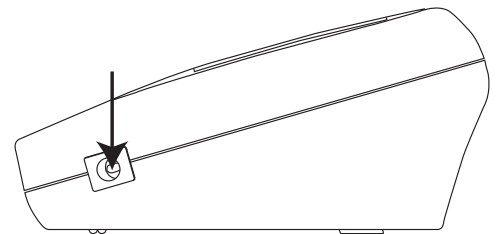

**Utilize apenas o transformador de corrente opcional.**

## 10 Especificações técnicas

Nº de modelo.	KD-5903
Medição	Oscilométrica
Enchimento	Enchimento automático com bomba
Capacidade de memória	3 Zonas de memória, cada uma com 40 memórias com data e hora
Alcance	Pressão: 0 ~ 300 mmHg Frequência cardíaca: 30 ~ 180 batimentos/minuto
Precisão	Pressão: dentro de $\pm 3$ mmHg Frequência cardíaca: dentro de $\pm 5\%$ da leitura
Fonte de alimentação	4 X "AA" pilhas alcalinas (3 V)
Desligar automático	1 minuto após o último accionamento de tecla
Temperatura de funcionamento	+5°C a +40°C
Humidade de funcionamento	< 85% HR
Temperatura de armazenamento	-20°C a +55°C
Humidade de armazenamento	< 95% HR
Peso (excluindo pilhas)	Aproximadamente 300g (sem pilhas)
Dimensões externas	91(C) x 72(L) x 29(A) mm
Tamanho da braçadeira	520mm x 140mm
Limitado a pacientes	Mais de 18 anos
Classificação 	<ul style="list-style-type: none"> <li>• Equipamento com fonte de alimentação interna</li> <li>• Classe II</li> <li>• Classificação do tipo BF</li> <li>• IPX0</li> <li>• Não adequado para utilização na presença de misturas inflamáveis de anestésicos com ar ou oxigénio ou óxido nitroso</li> <li>• Operação contínua com carregamento de curto prazo</li> </ul>

\*As especificações estão sujeitas a alteração sem aviso prévio.

O símbolo CE indica que a unidade se encontra em conformidade com os requisitos essenciais da directiva 93/42/EEC.

## 11 Eliminação do dispositivo



Quando o ciclo de vida do produto chega ao fim, não deve eliminar este produto juntamente com os resíduos domésticos. Deve levá-lo a um ponto de recolha de equipamentos eléctricos e electrónicos. O símbolo presente no produto, no manual do utilizador e/ou na caixa dá essa indicação.

Alguns dos materiais do produto podem ser reutilizados se os colocar num ponto de reciclagem. Ao reutilizar algumas das partes ou das matérias-primas dos produtos utilizados, contribui de forma importante para a protecção do meio ambiente. Contacte as autoridades locais se necessitar de mais informações sobre os pontos de recolha existentes na sua área.

## 12 Garantia da Topcom

### 12.1 Período de garantia

As unidades Topcom têm um período de garantia de 24 meses. O período de garantia tem início no dia da aquisição da nova unidade. A Topcom não oferece qualquer garantia sobre as pilhas standard ou recarregáveis (tipo AA/AAA). Consumíveis ou defeitos que causem um efeito negligenciável no funcionamento ou no valor do equipamento não são abrangidos.

A garantia tem de ser acompanhada pela apresentação de prova de compra original (ou a sua cópia), na qual figurem a data de compra e o modelo da unidade.

### 12.2 Accionamento da garantia

Uma unidade com defeito tem de ser devolvida a um centro de serviços da Topcom juntamente com uma nota de compra válida. Se a unidade tiver uma falha durante o período de garantia, a Topcom ou um centro de serviços oficialmente por ela designado procederá, de forma gratuita, à reparação de quaisquer defeitos originados por falhas do material ou no processo de fabrico.

A Topcom cumprirá livremente as suas obrigações respeitando a garantia, quer através da reparação quer através da troca das unidades com defeito ou de partes das mesmas. No caso de substituição, a cor e o modelo poderão ser diferentes da unidade adquirida originalmente.

A data de aquisição original determinará o início do período de garantia. O período de garantia não é alargado se a unidade for trocada ou reparada pela Topcom ou por centros de serviços por ela designados.

### 12.3 Exclusões de garantia

Danos ou defeitos causados pelo tratamento ou funcionamento incorrectos e danos resultantes de utilização de peças não originais ou acessórios não recomendados pela Topcom não são abrangidos pela garantia.

Os telefones sem fios da Topcom são concebidos para funcionar apenas com pilhas recarregáveis. Os danos causados pela utilização de pilhas não recarregáveis não são abrangidos pela garantia.

A garantia não cobre danos causados por factores externos, como relâmpagos, água e fogo, nem quaisquer danos causados durante o transporte. A garantia também não poderá ser accionada se o número de série existente nas unidades tiver sido alterado, removido ou se estiver ilegível. Qualquer accionamento da garantia será inválido se a unidade tiver sido reparada, alterada ou modificada pelo comprador ou por centros de serviço não qualificados e não designados oficialmente pela Topcom.

# 1 Úvod

Blahopřejeme vám k zakoupení zařízení Topcom BPM Arm 5100 WHO. Tento plně automatický tlakoměr na paži se snadno používá a je ideální pro každodenní měření krevního tlaku. Velký displej ukazuje systolický i diastolický tlak a tepovou frekvenci, vše výrazným způsobem po skončení každého měření.

Navíc můžete do každé paměťové zóny uložit až 40 měření, což je výhodné pro uživatele, kteří chtějí monitorovat a sledovat svůj krevní tlak pravidelně. Tlakoměr BPM Arm 5100 WHO je kompaktní a přenosný, takže je ideální pro použití doma i na cestách.



**Před použitím si, prosím, pečlivě přečtěte tuto příručku. Pokud jde o konkrétní informace ohledně vašeho krevního tlaku, obraťte se na svého lékaře. Uživatelskou příručku si uložte na bezpečné místo pro budoucí potřeby.**

## 2 Bezpečnostní pokyny

1. Tento výrobek je určen pouze k použití v domácnosti. Nemá být náhradou konzultace s vaším lékařem.
2. Toto zařízení nemusí být vhodné k použití v případě uživatelů, kteří mají diagnostikovanou běžnou arytmií (předsíňovou nebo komorovou předčasnou aktivitu nebo předsíňovou fibrilaci), diabetes, špatný krevní oběh, problémy s ledvinami, stejně jako v případě uživatelů, kteří prodělali mrtvici nebo kteří jsou v bezvědomí. Pokud máte jakékoli pochybnosti, obraťte se na svého lékaře.
3. Aby se předešlo nebezpečným situacím, neměly by s přístrojem manipulovat děti.
4. Přístroj obsahuje vysoce přesné součástky. Proto je třeba se vyhnout extrémním teplotám, vlhkosti a přímému slunečnímu záření. Pozor, aby hlavní jednotka nespadla nebo neutrpěla silný náraz. Chraňte ji před prachem.
5. Přístroj by mohly poškodit vytékající baterie. Pokud nebudete přístroj po delší dobu používat, baterie vyjměte.
6. Pokud není manžeta umístěna na paži, nestiskávejte tlačítko START/STOP.
7. Hlavní jednotku ani manžetu nerozebírejte.
8. Pokud je jednotka uložena na chladném místě, umožněte, aby se před použitím aklimatizovala v pokojové teplotě.
9. Jednotku tlakoměru čistěte pečlivě mírně navlhčeným měkkým hadříkem. Neaplikujte nadměrný tlak. Neotáčejte předtvarovanou manžetu naruby. Manžetu neperte ani nepoužívejte pro její čištění chemická činidla. Nikdy jako čisticí prostředek nepoužívejte ředidla, alkohol ani benzín.



**Abyste se vyhnuli nepřesnostem měření způsobeným elektromagnetickým rušením elektrickým a elektronickým zařízením, nepoužívejte přístroj v blízkosti mobilního telefonu či mikrovlnné trouby.**

## 3 Krevní tlak

### 3.1 Co je to krevní tlak?

Krevní tlak je tlak vyvíjený na stěnu tepny, když protéká tepnami krev. Tlak naměřený při srdeční kontrakci, když je krev vytlačována ze srdce, se nazývá systolický (nejvyšší). Tlak naměřený při rozšiřování srdce, když se krev znovu do srdce nalévá, se nazývá diastolický (nejnižší) krevní tlak.

### 3.2 Proč se má měřit krevní tlak?

Mezi různými problémy, kterými trpí moderní populace, jsou problémy spojované s vysokým krevním tlakem zdaleka nejběžnější. Nebezpečně silná korelace vysokého krevního tlaku a kardiovaskulárních onemocnění a vysoké úmrtnosti znamená, že měření krevního tlaku je pro stanovení ohrožených osob nezbytné.

### 3.3 Standard krevního tlaku

V rámci Světové zdravotnické organizace (WHO) a národního programu pro osvětu o krevním tlaku byl vypracován standard krevního tlaku, podle kterého jsou stanoveny oblasti krevního tlaku s nízkým a vysokým rizikem. Standard však má pouze obecnou platnost, neboť krevní tlak jednotlivých osob se mezi různými lidmi, různými skupinami atd. liší.

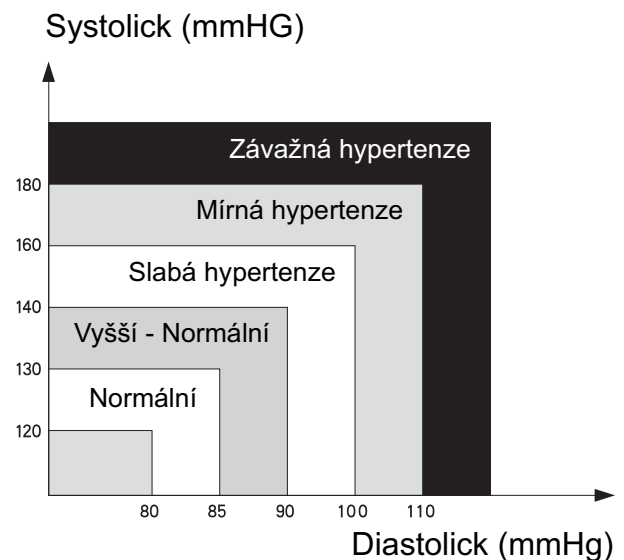

Klasifikace krevního tlaku	Systolický (mmHG)	Diastolický (mmHg)	Barevné označení
Optimální	<120	<80	Zelená
Normální	120-129	80-84	Zelená
Vyšší - Normální	130-139	85-89	Zelená
Fáze 1 - hypertenze	140-159	90-99	Žlutá
Fáze 2 - hypertenze	160-179	100-109	Oranžová
Fáze 3 - hypertenze	>180	>110	Červená

Je velmi důležité, abyste pravidelně navštěvovali svého lékaře. Váš lékař vám řekne, jaký je váš normální rozsah krevního tlaku, stejně jako jaký bod pro vás představuje riziko.

### 3.4 Fluktuace krevního tlaku

Krevní tlak se neustále proměňuje!

Neměli byste se znepokojovat, pokud dvakrát nebo třikrát naměříte vysoké hodnoty. Krevní tlak se mění během měsíce a dokonce i během dne, v závislosti na různých okolnostech (duševní rozpoložení, teplota, ...)

## 4 Instalace baterie

- Otevřete kryt schránky na baterie.
- Vložte 4 nedobíjecí baterie AA. Při instalaci dodržujte polaritu, jak je znázorněna ve schránce pro baterie.

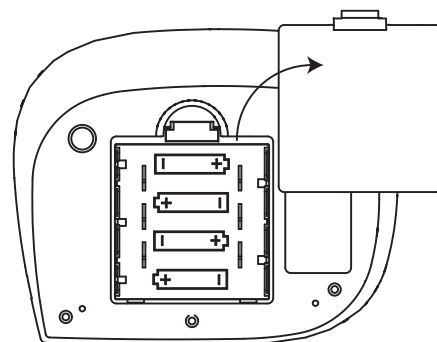

**Baterie nezkratujte ani je nelikvidujte vyhazováním do ohně. Jestliže zařízení nemá být po delší dobu používáno, baterie vyndejte.**

**Když baterie zeslábnu, zobrazí se . Slabé baterie je nutné vyměnit.**

## 5 Tlačítka

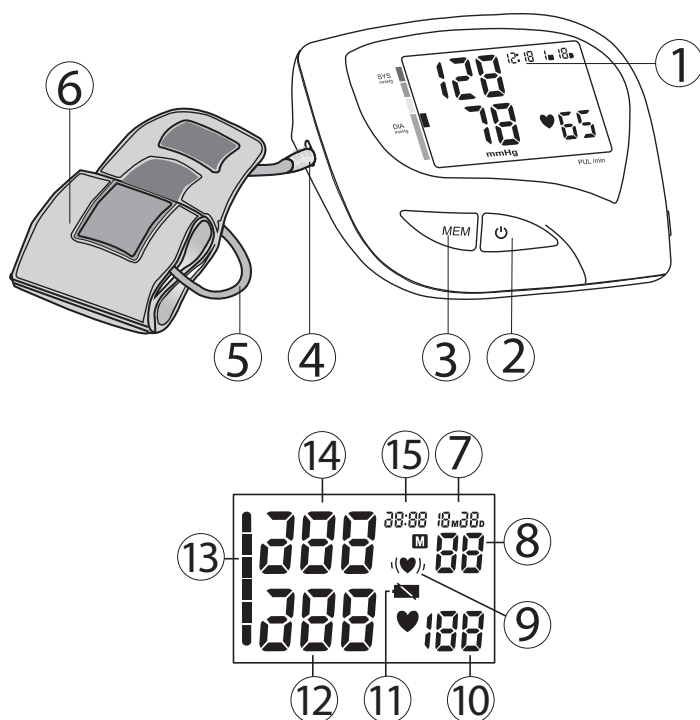

1. Displej
2. Tlačítko START / STOP
3. Tlačítko MEMORY (paměť)
4. Vstup pro vzduchovou hadičku
5. Gumová hadička
6. Manžeta
7. Datum
8. Místo v paměti
9. Ikona nepravidelného srdečního rytmu
10. Tepová frekvence
11. Symbol slabé baterie
12. Diastolický tlak
13. Indikace klasifikace dle WHO
14. Systolický tlak
15. Čas



## 6 Použití manžety

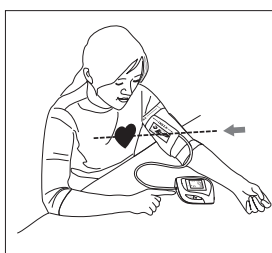
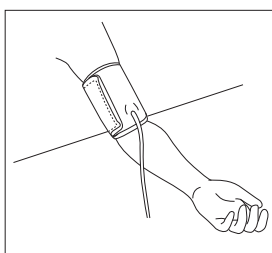
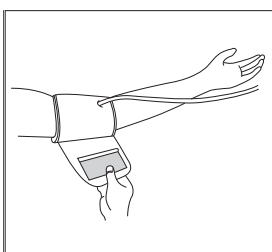
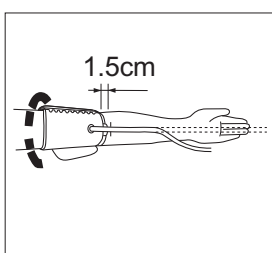
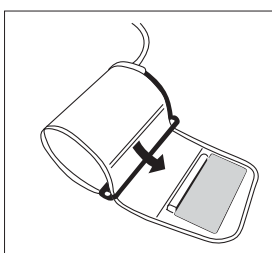
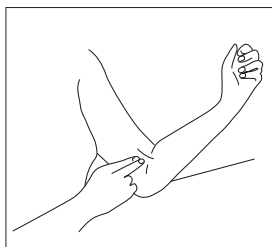

1. Před použitím manžety si sundejte všechny šperky, hodinky atd. Rukávy oděvu je třeba vyhrnout.
2. Abyste stanovili, kde máte nejsilnější puls, stiskněte dvěma prsty brachiální tepnu přibližně 2,5 cm nad loktem na vnitřní straně paže.
3. Protáhněte pás manžety kovovým poutkem co nejdále od hadičky, aby pás vytvořil smyčku. Hladká látka by měla být na vnitřní straně manžety. Suchý zip by měl být na vnější straně manžety.
4. Protáhněte levou paži smyčkou manžety. Spodní okraj manžety by měl být přibližně 1,5 cm nad loktem. Hadička z manžety by měla ležet nad brachiální tepnou na vnitřní straně paže.
5. Zatáhněte manžetu, aby se horní i spodní okraje stáhly kolem paže.
6. Po řádném umístění manžety sepněte pevně suchý zip manžety. Kovové poutko by se nemělo dotýkat kůže.
7. Uvolněte celé tělo, zvláště pak oblast mezi loktem a prsty na ruce. Opřete si loket o stůl, aby se manžeta nacházela ve stejné výšce jako vaše srdce. Během měření se nezaklánějte.



## 7 Měření

### 7.1 Důležité tipy

- Toto měřicí zařízení se automaticky vypne 2 minuty po posledním stisku tlačítka.
- Chcete-li přerušit měření, stačí stisknout jakékoli tlačítko. Po stisknutí tlačítka se manžeta okamžitě vyfoukne.
- Neměřte svůj krevní tlak bezprostředně poté, co jste požili velké jídlo. Chcete-li dosáhnout přesnějších výsledků, vyčkejte, prosím, před měřením jednu hodinu.
- Před měřením krevního tlaku nekuřte ani nepijte alkohol.
- Během měření byste neměli být fyzicky unaveni ani vyčerpáni.
- Je důležité, abyste byli během měření uvolnění. Před měřením si zkuste dát 15minutový odpočinek.
- Neprovádějte měření, jste-li ve stresu nebo pod tlakem.
- Svůj krevní tlak měřte při normální teplotě těla. Pokud cítíte chlad či horko, před měřením krevního tlaku chvíli vyčkejte.
- Pokud je tlakoměr skladován za velmi nízké teploty (blízko mrazu), umístěte jej před použitím nejméně na jednu hodinu na teplé místo.
- Před prováděním následujících měření tlaku vyčkejte asi 5 minut.
- Během měření nehovořte ani nepohybujte paží ani svaly ruky.

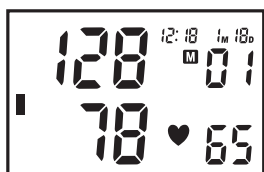
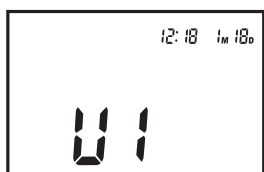
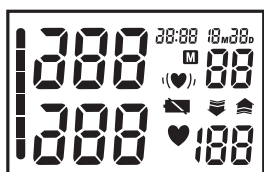
### 7.2 Postup



- Pro aktivaci zařízení stiskněte tlačítko START/STOP .
- Zobrazí se všechny segmenty displeje.
- Jakmile se zobrazí aktuální paměťová zóna (U1-3), stiskněte tlačítko MEMORY  a vyberte požadovanou paměťovou zónu.
- Pokud nedojde ke stisku žádného tlačítka během 5 sekund, spustí se měření automaticky.
- Do doby, než se manžeta nafoukne na úroveň pro vás vhodnou, bude displej zobrazovat výsledky posledního měření.
- Až bude dosaženo správné úrovně, manžeta se vyfoukne. **Tlakoměr se automaticky přifoukne na hodnotu přibližně 220mmHg, jestliže systém zjistí, že vaše tělo potřebuje pro změření krevního tlaku vyšší tlak.**
- Až bude měření hotovo, systolický i diastolický tlak a tepová frekvence se zobrazí na LCD displeji současně.
- **Zobrazí se indikátor klasifikace krevního tlaku.**
- **Je-li zjištěn nepravidelný rytmus srdce, zobrazí se .**
- Pokud dojde během měření k detekci chyby, zobrazí na displeji symbol chyby 'EE'.

## 8 Paměť

Tlakoměr BPM Arm 5100 WHO má 3 paměťové zóny. Do každé zóny lze uložit až 40 měření, včetně data a času.

Po provedení měření se výsledek uloží automaticky do vybrané paměťové zóny.

Požadovanou paměťovou zónu vyberte před měřením, po stisknutí tlačítka START/STOP.

Chcete-li zobrazit uložené výsledky měření:

Když jsou zobrazeny hodiny.

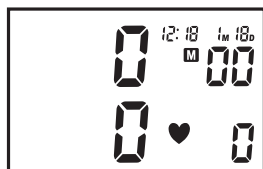
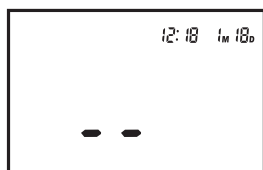
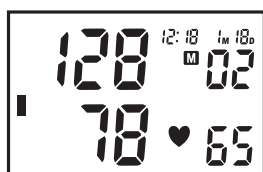
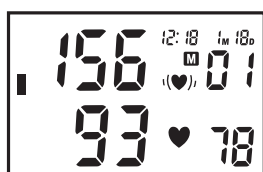
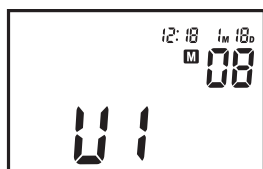

- Pro přechod do paměťového režimu stiskněte tlačítko MEMORY (M).
- Požadovanou paměťovou zónu vyberete stiskem tlačítka START/STOP (⏻).
- Poslední výsledek měření zobrazíte stiskem tlačítka MEMORY (M).
- Opakováním stisku tlačítka MEMORY (M) se budou zobrazovat předchozí uložené hodnoty.
- Po zobrazení nejstaršího záznamu se přístroj přepne zpět do normálního času.

Chcete-li odstranit veškerá data z paměťové zóny:

- Pro přechod do paměťového režimu stiskněte tlačítko MEMORY (M).
- Požadovanou paměťovou zónu vyberete stiskem tlačítka START/STOP (⏻).
- Poslední výsledek měření zobrazíte stiskem tlačítka MEMORY (⏻).
- Stiskněte a po dobu 3 sekund přidržte tlačítko MEMORY (M). Všechny záznamy z vybrané paměťové zóny se odstraní.



**Po vyjmutí baterií nedojde k vymazání paměti.**

## 8.1 Nastavení času

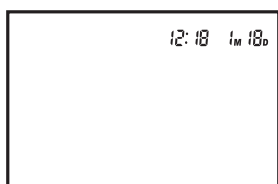

Chcete-li nastavit správné datum a správný čas:

- Stiskněte současně tlačítka START/STOP (⏻) a MEMORY (M). Na displeji se rozblíká měsíc.
- Stiskem tlačítka MEMORY (M) můžete měsíc změnit.
- Pro potvrzení měsíce stiskněte tlačítka START/STOP (⏻). Na displeji se rozblíká den.
- Výše popsaným způsobem změňte den, hodiny a minuty: pro změnu použijte tlačítka MEMORY (M), pro potvrzení jednotlivých nastavení tlačítka START/STOP (⏻).
- Po nastavení minut je zařízení připraveno k použití.

## 9 Adaptér napájení (volitelný doplněk)

Tlakoměr BPM Arm 5100 WHO může fungovat na baterie nebo na doplňkový adaptér napájení.

Adaptér napájení je možné zakoupit na webových stránkách firmy Topcom - <http://shop.topcom.net/>

- Připojte konektor síťového adaptéru do zdířky pro síťový adaptér, jež se nachází na pravé straně přístroje.
- Zapojte síťový adaptér do elektrické zásuvky.

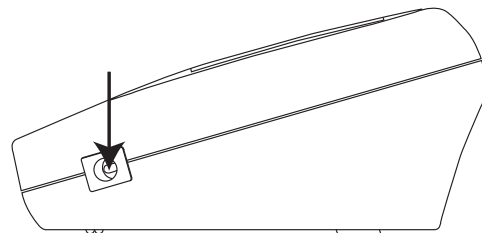

**Používejte pouze adaptér napájení nabízený jako volitelný doplněk.**

## 10 Technické specifikace

Model č.	KD-5903
Měření	Oscilometrické
Nafukování	Automatické nafukování pomocí pumpy
Kapacita paměti	3 paměťové zóny, každá pro 40 měření, včetně data a času
Rozsah	Tlak: 0 ~ 300 mmHg Tepová frekvence: 30 ~ 180 tepů/min
Přesnost	Tlak: do $\pm 3$ mmHg Tepová frekvence: do $\pm 5\%$ naměřené hodnoty
Napájení	4X "AA" alkalické baterie (3 V)
Automatické vypnutí	1 minuta po posledním stisknutí tlačítka
Provozní teplota	+5°C až +40°C
Provozní vlhkost	< 85% (relativní vlhkost)
Skladovací teplota	-20°C až +55°C
Skladovací vlhkost	< 95% (relativní vlhkost)
Hmotnost (bez baterií)	Přibližně 300g (bez baterií)
Vnější rozměry	91(D) x 72(Š) x 29(V) mm
Rozměr manžety	520mm x 140mm
Určeno pro pacienty	Nad 18 let
Klasifikace 	<ul style="list-style-type: none"> <li>• Interně napájené zařízení</li> <li>• Třída II</li> <li>• Typová klasifikace BF</li> <li>• IPX0</li> <li>• Tlakoměr není vhodný pro používání v přítomnosti hořlavé anestetické směsi se vzduchem nebo s kyslíkem nebo s rajsským plynem</li> <li>• Nepřetržitý provoz s krátkodobým zatížením</li> </ul>

\* Specifikace mohou být bez předchozího oznámení měněny.

Symbol CE znamená, že jednotka vyhovuje základním požadavkům směrnice 93/42/EEC.

## 11 Likvidace tlakoměru



Tento výrobek se na konci své životnosti nesmí odhazovat do normálního domovního odpadu; je třeba jej předat do sběrného dvora pro recyklaci elektrického a elektronického zařízení. Toto opatření naznačuje symbol na výrobku, v návodu k používání a/nebo na obalu přístroje.

Některé z materiálů výrobku lze použít znovu, pokud jej předáte k recyklaci. Opakovaným využitím některých částí nebo surovin z použitých výrobků přispíváte významným způsobem k ochraně životního prostředí. V případě, že potřebujete více informací o sběrných místech ve vašem regionu, obraťte se, prosím, na místní orgány.

## 12 Záruka firmy Topcom

### 12.1 Záruční doba

Na přístroje firmy Topcom se vztahuje záruční doba v délce 24 měsíců. Záruční doba začíná běžet v den zakoupení nového přístroje. Topcom neposkytuje záruku na standardní ani dobíjecí baterie (typ AA/AAA). Záruka se nevztahuje na spotřební díly ani na závady, které mají zanedbatelný účinek na provoz nebo hodnotu zařízení. Nárok na záruku je třeba prokázat předložením originálu nebo kopie potvrzení o zakoupení, které bude obsahovat datum nákupu a označení přístroje-modelu.

### 12.2 Řešení reklamací v záruční době

Vadný přístroj je třeba vrátit společně s platným potvrzením o zakoupení do servisního střediska firmy Topcom. Jestliže se na přístroji objeví v průběhu záruční doby nějaká závada, firma Topcom nebo její oficiálně jmenované servisní středisko provede zdarma opravu jakýchkoliv závad způsobených vadou materiálu nebo zhotovení.

Firma Topcom podle svého vlastního rozhodnutí splní své záruční závazky buď opravou nebo výměnou vadných přístrojů nebo dílů vadných přístrojů. V případě výměny se barva a model mohou lišit od původně zakoupené jednotky.

Začátek záruční doby bude určen datem původního nákupu. Pokud dojde k výměně nebo opravě firmou Topcom nebo některým z jejich jmenovaných servisních středisek, nebude záruční doba prodloužena.

### 12.3 Výjimky ze záruky

Záruka se nevztahuje na škody nebo závady způsobené nesprávným zacházením nebo používáním a na škody, které budou výsledkem používání neoriginálních dílů nebo částí příslušenství nedoporučených firmou Topcom.

Bezdrátové telefony firmy Topcom jsou určeny pro provoz výhradně s dobíjecími bateriemi. Záruka se nevztahuje na poškození způsobené použitím nedobíjecích baterií. Záruka se nevztahuje na škody způsobené vnějšími faktory, jako je například osvětlení, voda a požár, ani na jakékoliv škody způsobené během přepravy. Žádnou záruku nelze uplatňovat tehdy, pokud dojde ke změně výrobního čísla na přístroji, jeho odstranění nebo pokud toto číslo bude nečitelné. Jakékoliv záruční reklamace budou neplatné, pokud přístroj byl opravován, pozměňován nebo upravován kupujícím nebo neodborným servisním střediskem, které není oficiálně jmenovaným střediskem firmy Topcom.

# 1 Bevezető

Gratulálunk, hogy a Topcom BPM Arm 5100 WHO vásárlása mellett döntött. Ez a teljesen automatikus, karra erősíthető vérnyomásmérő készülék egyszerűen használható, ideálisan alkalmas a napi mérések elvégzésére. Nagyméretű kijelzőjén a szisztolés, diasztolés vérnyomás és a pulzus értéke látható, ezek mindegyike tisztán leolvasható az egyes mérések befejezésekor.

Memóriaazóna funkciójával akár 40 mérés eredményeit is tárolhatja, ezért a készülék ideális olyan felhasználóknak, akik rendszeres alapon kívánják figyelemmel kísérni és nyomon követni vérnyomásukat. A BPM Arm 5100 WHO kompakt és hordozható, ideális az otthoni használatra és utazásra egyaránt.



**Használat előtt figyelmesen olvassa el ezt az útmutatót. A vérnyomásával kapcsolatos információkért forduljon orvosához. Őrizze meg az útmutatót a később felmerülő kérdések tisztázása érdekében.**

## 2 Biztonsági előírások

1. A termék csak otthoni használatra készült. Használatával nem helyettesíthető az orvosi vizsgálat.
2. Vérkeringési zavarokban, cukorbetegségben vagy veseelégtelenségben szenvedő, illetve szabálytalan szív működésű (idő előtti szívritvari vagy szívkamrai összehúzódás vagy szívritvari fibrilláció) vagy eszméletlen személyek számára a készülék használata nem feltétlenül alkalmas. Bármilyen kérdés esetén forduljon orvosához.
3. A veszélyes helyzetek elkerülése érdekében a készüléket gyermek nem kezelheti.
4. Az egység precíziós összetevőket tartalmaz. Ezért óvja az extrém hőmérsékletektől, a nedvességtől és a közvetlen napfénytől. Óvja a főegységet a leeséstől és az ütődéstől, továbbá védje a portól.
5. A szivárgó elemek kárt tehetnek az egységben. Vegye ki az elemeket, ha hosszabb ideig nem használja a készüléket.
6. Ne nyomja meg a START/STOP gombot, amikor a készülék nincs felhelyezve a karra.
7. Ne szerelje szét a főegységet és a mandzsettát.
8. Ha a készüléket hűvös helyen tárolja, akkor a használat előtt várja meg, míg szobahőmérsékletre melegszik.
9. A vérnyomásmérő készüléket és a mandzsettát enyhén nedves, puha ronggyal tisztítsa. Ne nyomja meg. Ne fordítsa ki az előre formált mandzsettát. Ne mossa ki a mandzsettát, és ne használjon vegyi tisztítószereket. Tisztítószerként soha ne használjon hígítót, alkoholt vagy benzint.



**Az elektromos és elektronikus készülékek közötti elektromágneses interferencia okozta pontatlanság elkerülése érdekében ne használja a készüléket mobiltelefon vagy mikrohullámú sütő közelében.**

## 3 Vérnyomás

### 3.1 Mi a vérnyomás?

A vérnyomás az artériára kifejtett nyomást jelenti, miközben a vér az artériákon keresztül áramlik. A szív összehúzódásakor mért vérnyomást nevezzük szisztolés vérnyomásnak (ez az érték a legmagasabb). A vér visszaáramlásakor mért vérnyomást nevezzük diasztolés vérnyomásnak (ez az érték a legalacsonyabb).

### 3.2 Miért van szükség a vérnyomás mérésére?

A modern embereket veszélyeztető szívproblémák közül a magas vérnyomással kapcsolatos problémák messze a leggyakrabbak. A magas vérnyomás veszélyesen erős összefüggésben áll a kardiovaszkuláris betegségekkel, ezért a vérnyomás mérése fontos az ilyen kockázatok felmérése érdekében.

### 3.3 Vérnyomásszabvány

Az Egészségügyi Világszervezet (WHO) és a National High Blood Pressure Education Program kidolgozta a vérnyomás szabványos osztályozását, melynek alapján meghatározható az alacsony és magas vérnyomás kockázata. Ez azonban csak általános irányadó értéknek tekintendő, mivel az egyes személyek vérnyomása sok tényező miatt eltérhet.

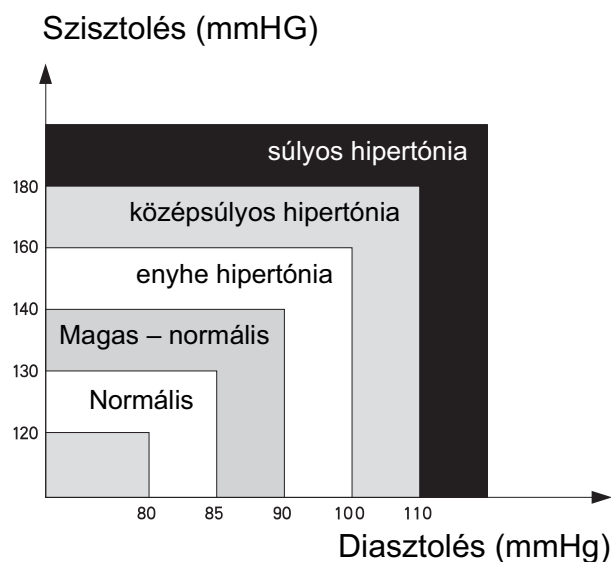

A vérnyomás osztályozása	Szisztolés (Hgmm)	Diasztolés (Hgmm)	Színjelzés
Optimális	<120	<80	zöld
Normális	120–129	80–84	zöld
Magas – normális	130–139	85–89	zöld
1. fokozat: enyhe hipertónia	140–159	90–99	sárga
2. fokozat: középsúlyos hipertónia	160–179	100–109	narancs
3. fokozat: súlyos hipertónia	>180	>110	piros

Fontos, hogy rendszeresen keresse fel orvosát. Orvosa képes meghatározni az Ön normális vérnyomástartományát, illetve azt a pontot, amely kockázatosnak tekintendő.



### 3.4 A vérnyomás ingadozása

A vérnyomás értéke állandóan ingadozik!

Ezért nem kell aggódnia, ha két-három alkalommal magas értékeket mérne. A vérnyomás a hónap, sőt még a nap során is változik bizonyos körülményektől (idegállapot, hőmérséklet...) függően.

## 4 Az elemek behelyezése

- Nyissa fel az elemtároló rekeszt a fedél lehúzásával.
- Helyezzen be 4 darab AA méretű, nem tölthető elemet. Ügyeljen az elemtartóban feltüntetett polaritás betartására.

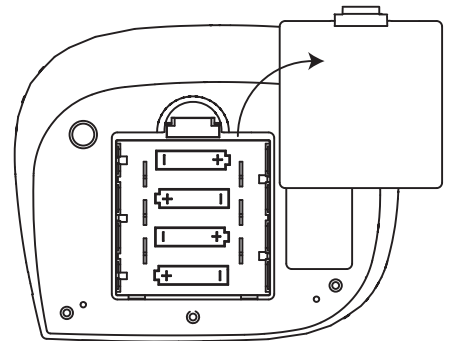

**Az elemeket ne dobja tűzbe, és ne zárja rövidre a kapcsait. Amennyiben a készülék huzamosabb ideig nem lesz használatban, vegye ki az elemeket.**

**Ha az elemek alacsony töltöttségűek, a kijelzőn a  jelzés jelenik meg. A lemerült elemeket ki kell cserélni.**

## 5 Gombok

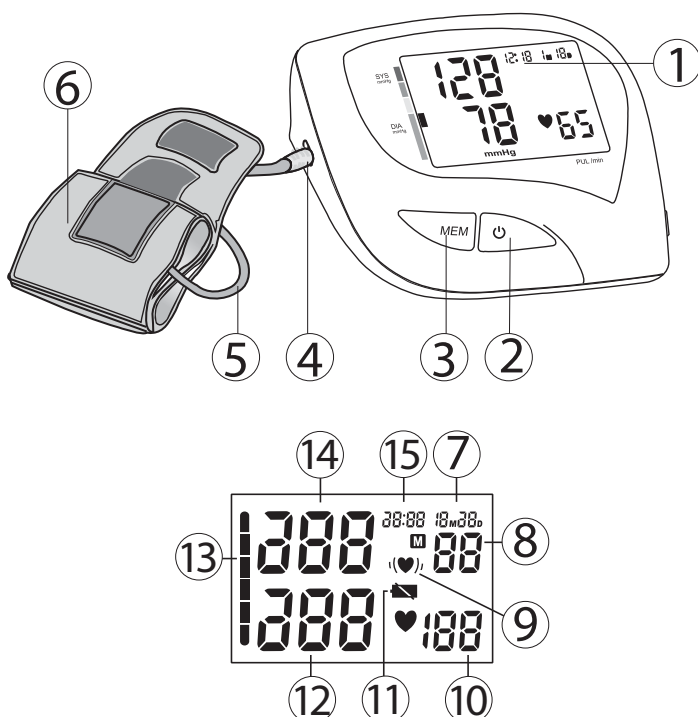

1. Kijelző
2. START/STOP gomb
3. MEMÓRIA gomb
4. Levegőcsatlakozó
5. Gumicső
6. Karmandzsetta
7. Dátum
8. Memóriahely
9. Szívritmuszavar ikon
10. Pulzusszám
11. Lemerült elem ikon
12. Diasztolés vérnyomás
13. WHO-osztályozás jelzése
14. Szisztolés vérnyomás
15. Idő

## 6 A mandzsetta felhelyezése

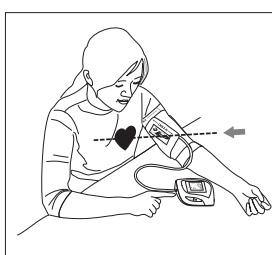
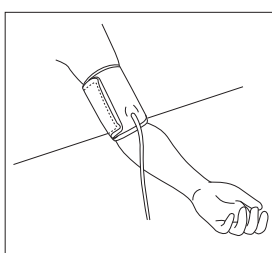
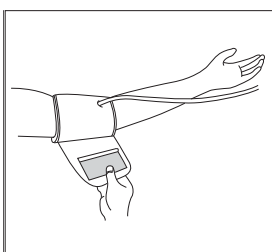
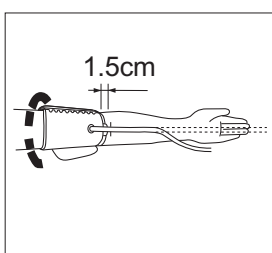
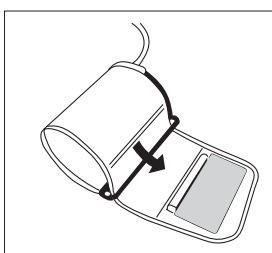
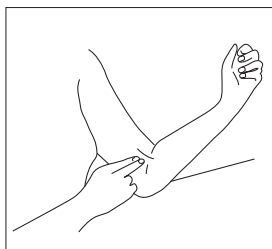

1. A mandzsetta felhelyezése előtt vegye le óráját, illetve mindenféle ékszert stb. A felsőruházat ujját tűrje fel.
2. Helyezze két ujját a karverőerére körülbelül 2,5 cm-rel könyöke fölött, karjának belső oldalán, annak megállapítása érdekében, hogy hol a legerősebb a pulzusa.
3. A karmandzsettának a csőtől távolabbi végét fűzze át a fémgyűrűn, hurkot képezve. A puha anyagnak a mandzsetta belső részén kell lennie. A tépőzáras rész a mandzsetta külső részén legyen.
4. Húzza a mandzsettát a bal karjára. A mandzsetta aljának körülbelül 1,5 cm-rel a könyöke felett kell lennie. A mandzsetta csövének a karverőeren, a kar belső részén kell lennie.
5. Húzza meg a mandzsettát úgy, hogy felső és alsó része szorosan körbefogja karját.
6. Miután megfelelően felhelyezte a mandzsettát, rögzítse erősen a tépőzár segítségével. A fémgyűrű ne érjen a bőréhez.
7. Lazítsa el az egész testét, különösen a könyöke és ujjai közötti részt. Helyezze könyökét egy asztalra, hogy a mandzsetta a szívével egy szinten legyen. Ne dőljön hátra a mérés közben.



## 7 Mérés

### 7.1 Fontos tanácsok

- A készülék 2 perccel az utolsó gombnyomás után automatikusan kikapcsol.
- A mérés bármelyik gomb megnyomásával megszakítható. A mandzsetta bármely gomb megnyomására azonnal leereszt.
- Ne végezzen vérnyomásmérést kiadós érkezőt követően. A pontos mérés érdekében ilyenkor várjon egy órát.
- Ne dohányozzon és ne fogyasszon alkoholt a vérnyomásmérés előtt.
- Fáradt vagy kimerült állapotban ne mérje a vérnyomását.
- Fontos, hogy a mérés közben lazítson. A mérés előtt pihenjen le 15 percre.
- Stresszes állapotban ne végezzen mérést.
- A vérnyomásmérést normális testhőmérséklettel végezze. Ha hidegnek vagy melegnek érezné testhőmérsékletét, akkor várjon a mérés előtt.
- Ha a készüléket alacsony (fagyponthoz közeli) hőmérsékleten tárolja, akkor használat előtt legalább egy órára helyezze meleg helyre.
- A mérés megismétlése előtt várjon kb. 5 percet.
- A mérés közben ne beszéljen, ne mozgassa kar- vagy kézizmait.

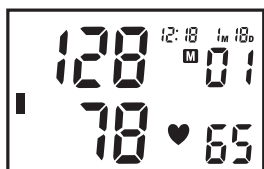
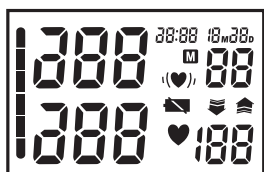
### 7.2 Az eljárás



- Nyomja meg a START/STOP gombot a  készülék bekapcsolásához. A kijelzőn minden szegmens megjelenik.
- Az aktuális memóriazóna megjelenítését (U1-3) követően nyomja meg a MEMÓRIA gombot  a kívánt memóriazóna kiválasztásához.
- Ha 5 másodpercig nem nyom meg semmilyen gombot, automatikusan megkezdődik a mérés.
- A mandzsetta megfelelő szintre történő felfújása előtt a készülék megjeleníti a legutóbbi mérési eredményt.
- A megfelelő mértékű felfújás után a készülék leereszti a mandzsettát.
- **Ha a készülék szerint az Ön vérnyomásának megmérésehez nagyobb nyomás szükséges, akkor ismét felfújja a mandzsettát, kb. 220 Hgmm értékre.**
- A mérés befejezését követően az LCD kijelzőn megjelenik a szisztolés és diasztolés vérnyomás, valamint a pulzusszám értéke.
- **A vérnyomás osztályozásának jelzése is látható lesz a kijelzőn.**
- **Szívritmuszavar érzékelése esetén , ikon jelenik meg.**
- Ha a készülék a mérés során hibát észlelt, akkor a kijelzőn **EE** hibajelzés jelenik meg.

## 8 Memória

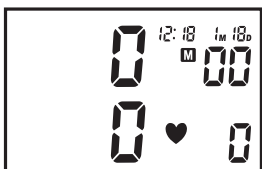
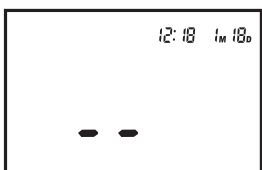
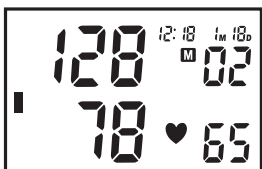
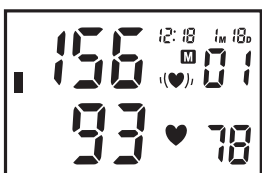
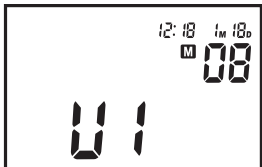

A BPM Arm 5100 WHO készülék 3 memóriazónával rendelkezik. Ezek mindegyike akár 40 mérés rögzítésére képes, beleértve a dátumot és időpontot.

A mérés után a készülék automatikusan a kiválasztott memóriazónába menti az értéket.

A START/STOP gomb megnyomása után válassza ki a kívánt memóriazónát.

A mérési eredmények visszakeresése:

Amikor az óra látható:

- Nyomja meg a MEMÓRIA gombot (M) a memória üzemmód aktiválásához.
- Nyomja meg a START/STOP gombot (⏻) a kívánt memóriazóna kiválasztásához.
- Nyomja meg a MEMÓRIA gombot (M) a legutóbbi mérési eredmény megtekintéséhez.
- Nyomja meg többször a MEMÓRIA gombot (M) a korábbi értékek megjelenítéséhez.
- A legrégebbi érték megjelenítése után a készülék a normális időre vált vissza.

A memóriazóna összes adatának törlése:

- Nyomja meg a MEMÓRIA gombot (M) a memória üzemmód aktiválásához.
- Nyomja meg a START/STOP gombot (⏻) a kívánt memóriazóna kiválasztásához.
- Nyomja meg a MEMÓRIA gombot (⏻) a legutóbbi mérési eredmény megtekintéséhez.
- Tartsa nyomva a MEMÓRIA gombot (M) 3 másodpercig a kiválasztott memóriazóna összes adatának törléséhez.



**Az elemek eltávolítása esetén a memória nem törlődik.**

## 8.1 Az idő beállítása

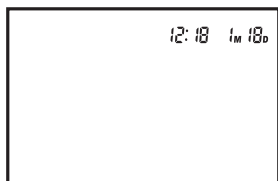

A dátum és idő beállítása:

- Nyomja meg egyszerre a START/STOP (⏻) és a MEMÓRIA gombot. A kijelzőn villogni kezd a hónap értéke.
- Nyomja meg a MEMÓRIA gombot (M) a hónap módosításához.
- Nyomja meg a START/STOP gombot a (⏻) hónap elfogadásához. A kijelzőn villogni kezd a nap értéke.
- A fentiek alapján módosítsa a nap, az óra és a perc értékét a MEMÓRIA gombbal (M), majd a START/STOP gombbal (⏻) fogadja el a beállításokat.
- A perc beállítását követően a készülék készen áll a használatra.

## 9 Hálózati tápegység (opcionális)

A BPM Arm 5100 WHO elemmel vagy külön megvásárolható hálózati tápegységgel is működtethető.

A tápegység megrendelhető a Topcom webhelyén: <http://shop.topcom.net/>.

- Csatlakoztassa a hálózati tápegység csatlakozóját az egység jobb oldalán található tápegységaljzatba.
- Dugja be a tápegységet egy hálózati aljzatba.

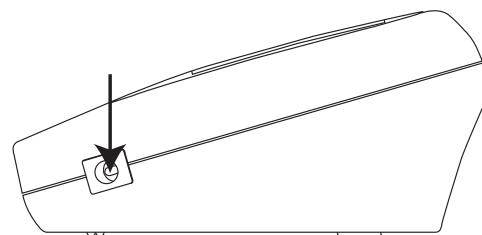

**Kizárólag az opcionális hálózati tápegységet használja.**

## 10 Műszaki adatok

Típuszám	KD-5903
Mérés	Oszcillometrikus
Felfújás	Automatikus felfújás pumpával
Memóriakapacitás	3 memóriazóna 40 memóriával, dátummal és idővel
Tartomány	Nyomás: 0–300 Hgmm Pulzustartomány: 30–180 szívverés/perc Nyomás: ± 3 Hgmm
Pontosság	Pulzustartomány: ± 5%
Tápellátás	4 db AA méretű alkálielem (3 V)
Automatikus kikapcsolás	1 perccel az utolsó gombnyomás után
Üzemi hőmérséklet, páratartalom	+5 – +40 °C < 85%-os relatív pártartalom
Tárolási hőmérséklet	-20 – +55 °C
Tárolási páratartalom	< 95%-os relatív pártartalom
Tömeg (elemek nélkül)	Körülbelül 300 g (elemek nélkül)
Külső méretek	91(H) x 72(SZ) x 29(M) mm
Mandzsettaméret	520 x 140 mm
Pácienskortolozás	18 évesnél idősebbek számára
Besorolás 	<ul style="list-style-type: none"> <li>• Belső tápellátású készülék</li> <li>• Class II</li> <li>• BF típusú készülék</li> <li>• IPX0</li> <li>• Nem használható gyúlékony érzéstelenítő lég- vagy oxigénkeveréke, illetve kéjgáz jelenlétében</li> <li>• Folyamatos működés rövid idejű töltéssel</li> </ul>

\*A műszaki adatok előzetes értesítés nélküli módosításának joga fenntartva.

A CE jelzés tanúsítja, hogy a készülék megfelel a 93/42/EGK számú irányelv alapvető követelményeinek.

## 11 A készülék hulladékként történő elhelyezése



A készülék élettartamának lejártát követően ne dobja azt a háztartási hulladékba, hanem adja le az elektromos és elektronikus készülékek újrahasznosítására kijelölt gyűjtőhelyen. A készüléken, a használati útmutatóban és/vagy a készülék dobozán látható jelzés erre figyelmeztet.

A készülék bizonyos anyagai újrafelhasználhatók, ha leadja azt egy gyűjtőhelyen. A használt készülékekből származó alkatrészek vagy nyersanyagok újrahasznosítása nagyban hozzájárul környezetünk védelméhez. Amennyiben további információra van szüksége a lakóhelyén található gyűjtőhelyekről, érdeklődjön a helyi hatóságoknál.

## 12 Topcom garancia

### 12.1 A garancia időtartama

A Topcom készülékekre 24 hónapos garancia érvényes. A garancia a termék megvásárlásának napján lép életbe. A Topcom nem vállal szavatosságot a hagyományos vagy tölthető elemekért (AA/AAA típus). A garancia nem terjed ki a fogyóeszközökre, valamint a készülék működését vagy értékét jelentéktelen mértékben befolyásoló hibákra.

A garancia az eredeti vagy másolt vásárlási bizonylat bemutatásával érvényesíthető, amelyen szerepel a vásárlás időpontja és a készülék típusa.

### 12.2 Garanciaeljárás

A hibás készüléket az érvényes számlával együtt vissza kell juttatni a Topcom szervizbe. Ha a készülék a garanciaidő alatt hibásnak bizonyul, a Topcom vagy a megbízott szakszerviz valamennyi anyag- és gyártási hiba javítását díjmentesen vállalja.

A Topcom saját belátása szerint vagy a hibás készülék, illetve alkatrész megjavításával, vagy annak cseréjével tesz eleget garanciális kötelezettségének. Csere esetén előfordulhat, hogy a cseretermék színe vagy típusa eltér az eredetileg megvásárolt készülékétől.

A garanciaidő kezdetét az eredeti vásárlás napja határozza meg. A készüléknek a Topcom vagy a megbízott szakszerviz általi cseréje vagy javítása nem jelenti a garanciaidő meghosszabbítását.

### 12.3 Garanciából való kizárás

A garancia nem vonatkozik azokra az esetekre, ha a sérülés vagy hiba a nem megfelelő kezelésből vagy üzemeltetésből, illetve a Topcom által nem ajánlott nem eredeti alkatrészek és tartozékok használatából ered.

A Topcom vezeték nélküli telefonok akkumulátorral való üzemeltetésre készültek. A nem újratölthető elemek használatából fakadó károokra a garancia nem vonatkozik.

A garancia nem terjed ki olyan sérülésekre, melyeket külső tényező okozott, úgymint villámcsapás, víz vagy tűz, sem a szállítás közben bekövetkezett károokra. Nem nyújtható be garanciaigény olyan termékekre, melynek gyártási számát megváltoztatták, eltüntették vagy olvashatatlanná tették.

Mindennemű garancia érvényét veszíti, amennyiben a terméket a vásárló maga javítja, átalakítja, módosítja, illetve ha ezt nem a Topcom által megbízott hivatalos szakszervizben végezteti.

# 1 Wstp

Gratulujemy zakupu cinieniomierza naramiennego Topcom BPM Arm 5100 WHO. Ten w peni automatyczny, zakadany na rami cinieniomierz jest prosty w obsudze i idealnie nadaje si do codziennych pomiarów. Po zakoczeniu kadego pomiaru duy wywietlacz czytelnie wywietla cinienie skurczowe, rozkurczowe oraz puls.

Ponadto mog Pastwo przechowywa nawet 40 pomiarów w kadej strefie pamici, co jest idealne dla uytkowników, którzy chc regularnie kontrolowa i ledzi swoje cinienie.

Cinieniomierz naramienny BPM 5100 WHO ma niewielkie rozmiary i jest przenony, dziki czemu idealnie nadaje si do uytku w domu, jak i w podróy.



**Przed uyciem prosimy o uwane zapoznanie si z niniejsz instrukcj obsugi. Aby uzyska szczegóowe informacje na temat swojego cinienia krwi, naley skontaktowa si z lekarzem. Instrukcj obsugi naley przechowywa w bezpiecznym miejscu do wglu.**

## 2 Instrukcja bezpieczestwa

1. Niniejszy produkt przeznaczony jest wycznie do uytku domowego. Nie jest przeznaczony jako zastpstwo wizyty u lekarza.
2. Niniejsze urzdzenie moe nie by odpowiednie dla uytkowników, u których rozpoznano powszechn arytmi (przedwczesne pobudzenia przedsionkowe lub komorowe albo migotanie przedsionków), cukrzyca, saba krenie krwi, problemy z nerkami lub dla uytkowników, którzy przeszli wylew lub pozostaj nieprzytomni. W razie wtliwoci prosimy skonsultowa si z lekarzem.
3. Aby unikn niebezpiecznych sytuacji, niniejsze urzdzenie nie powinno by obsugiwane przez dzieci.
4. Niniejsze urzdzenie zawiera bardzo precyzyjne elementy. Dlatego naley unika wystawiania go na dziaanie wysokich temperatur, wilgoci oraz bezporednich promieni sonecznych. Nie dopuszcza do upadku z wysokoci ani nie wstrzsa silnie jednostk podstawow, a take chroni urzdzenie przed kurzem.
5. Nieszczelne baterie mog uszkodzi urzdzenie. Jeeli urzdzenie nie jest uywane przez duszy czas, naley wyj z niego baterie.
6. Nie naciska przycisku START/STOP, gdy mankiet nie jest zaoony wokó ramienia.
7. Nie rozmontowywa jednostki głównej ani mankieta.
8. Jeeli urzdzenie jest przechowywane w chodnym miejscu, przed uyciem naley odczeka, a osignie temperatur pokojow.
9. Obudow cinieniomierza oraz mankieta naley ostronie czyci lekko wilgotn mikk ciereczk. Nie ciska. Nie wygina formowanego mankieta na lew stron. Nie pra mankieta ani nie czyci mankieta chemicznymi rodkami czyszczcymi. Nigdy nie uywa rozpuszczalnika, alkoholu ani benzyny jako rodka czyszczcego.



**Aby unikn niedokadnych wyników spowodowanych przez zakócenia elektromagnetyczne wystpujce pomidzy urzdzieniami elektrycznymi oraz elektronicznymi, nie wolno korzysta z urzdzienia w pobliu telefonu komórkowego lub kuchenki mikrofalowej**



## 3 Cinienie krwi

### 3.1 Czym jest cinienie krwi?

Cinienie krwi to cinienie oddziaujace na ciany ttnic w czasie przeplywu krwi przez ttnice. Cinienie skurczowe (najwysze) to cinienie mierzone, gdy serce si kurczy i wypycha z siebie krew. Natomiast cinienie rozkurczowe (najnisze) to cinienie mierzone, kiedy serce rozkurcza si i krew wpywa do niego powoli.

### 3.2 Dlaczego nalezy mierzy cinienie krwi?

Problemy zwizane z wysokim cinieniem krwi s zdecydowanie najczstsze wród rónych problemów zdrowotnych dotyczacych wspóczesnych ludzi. Niebezpiecznie cisy zwizek wysokiego cinienia z chorobami ukadu krenia i du miertelnoci sprawiy, e mierzenie cinienia krwi stao si koniecznoci, w celu okrelenia osób zagroonych tymi chorobami.

### 3.3 Standard cinienia krwi

Wiatowa Organizacja Zdrowia (WHO) wraz z Krajowym Programem Edukacji o Wysokim Cinieniu stworzya standard cinienia krwi, okrelajcy obszary cinienia o niskim i wysokim ryzyku. S to jednak ogólne wytyczne, poniewa indywidualne cinienie krwi róni si midzy rónymi ludmi i grupami, itp.

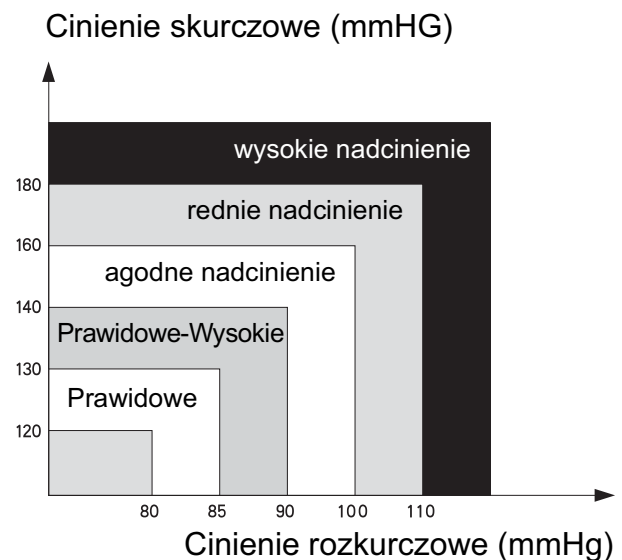

Klasyfikacja cinienia krwi	Cinienie skurczowe (mmHG)	Cinienie rozkurczowe (mmHG)	Kolor
Optymalne	<120	<80	Zielony
Prawidowe	120-129	80-84	Zielony
Prawidowe - Wysokie	130-139	85-89	Zielony
Stadium 1 nadcinienie	140-159	90-99	óty
Stadium 2 nadcinienie	160-179	100-109	Pomaraczowy
Stadium 3 nadcinienie	>180	>110	Czerwony

Wane jest, aby regularnie konsultowa si ze swoim lekarzem. Pastwa lekarz przekae, jaki jest prawidowy zakres cinienia krwi oraz poda punkt oznaczajcy Pastwa zagroenie.

### 3.4 Wahania cinienia krwi

Cinienie krwi stale si zmienia!

Dwa lub trzy wyzsze wyniki pomiarów nie s powodem do zmartwienia. W zalenoci od okolicznoci cinienie krwi zmienia si w cigu miesica, a nawet w cigu dnia (stan umysu, temperatura, ...)

## 4 Wkladanie baterii

- Otworzy komor na bateri, odcigajc pokryw.
- Woy 4 jednorazowe baterie AA. Naley przestrzega biegunów podanych w komorze baterii.

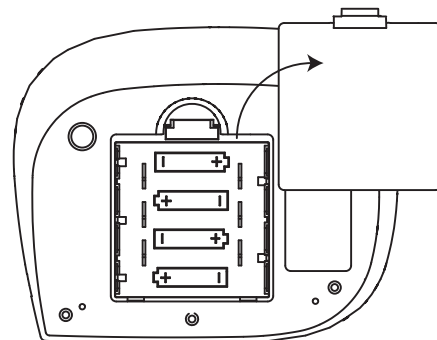

**Nie powodowa zwarcia ani nie wrzuca do ognia. Jeeli urzdzzenie nie bdzie uywane przez duszy czas, wyj z niego baterie.**

**Gdy baterie stan si sabe, pojawi si komunikat  . Sabe baterie naley wymieni.**

## 5 Przyciski

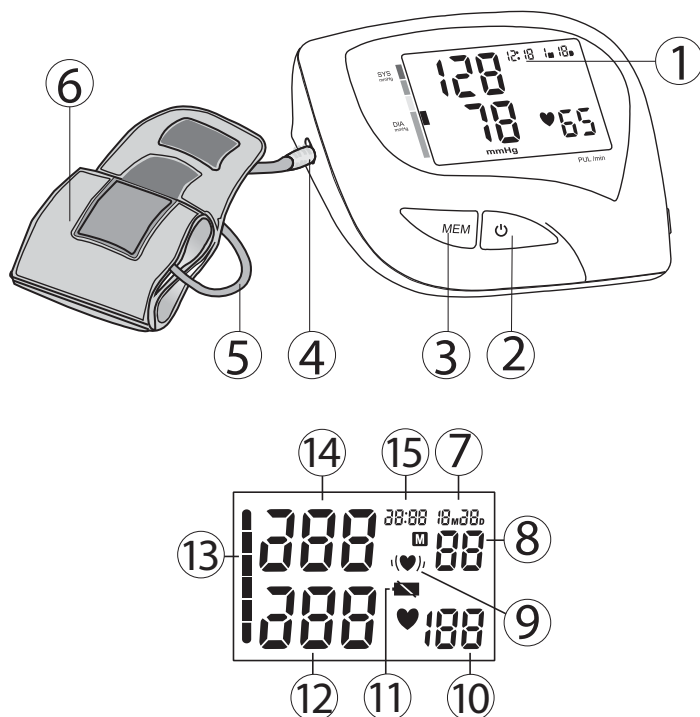

1. Wywietlacz
2. Przycisk START / STOP
3. Przycisk PAMI (MEMORY)
4. Wtyczka powietrzna
5. Rurka gumowa
6. Mankiet ramienny
7. Data
8. Strefa pamici
9. Ikona nieregularnego rytmu serca
10. Rytm serca (puls)
11. Ikona sabych baterii
12. Cinienie rozkurczowe
13. Ikona klasyfikacji WHO
14. Cinienie skurczowe
15. Czas

## 6 Zakadanie mankietu

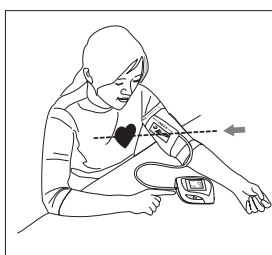
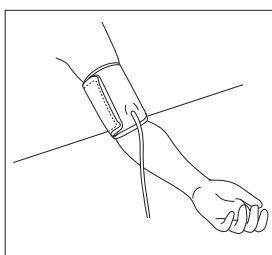
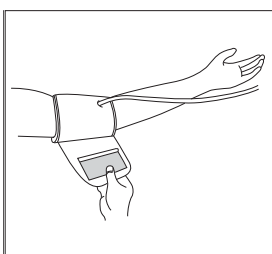
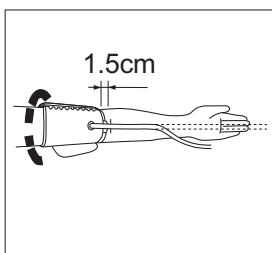
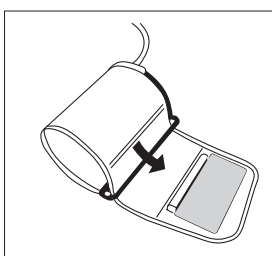
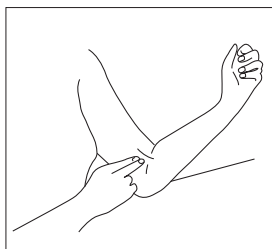

1. Przed założeniem ciśnieniomierza należy złożyć zegarek, biuterii, itp. Należy podwinąć rękawy ubrania.
2. Aby określić miejsce gdzie puls jest najsilniejszy, nacisknij tętnicę ramionną dwoma palcami około 2,5 cm ponad łokciem, po wewnętrznej stronie lewego ramienia
3. Przełóż koniec mankieta przez metalowy sprzączkę. Główna powierzchnia powinna znajdować się po wewnętrznej powierzchni mankieta. Zaczep Velcro będzie znajdował się po zewnętrznej stronie mankieta.
4. Włóż mankieta na lewe ramię. Dolna krawędź mankieta powinna znajdować się około 1,5 cm ponad łokciem. Rurka mankieta powinna leżeć nad tętnicą po wewnętrznej stronie ramienia.
5. Zaciśnij mankieta tak, aby górna i dolna jego krawędź ściśle przylegały do ramienia.
6. Gdy mankieta jest prawidłowo ustawiony, nacisknij mocno zaczep Velcro. Metalowa sprzączka nie powinna dotykać skóry.
7. Rozluźnij całość, zwłaszcza obszar między łokciem a palcami. Ułóż łokieć na stole tak, aby mankieta znajdowała się na tym samym poziomie, co serce. Podczas pomiarów nie odchylać się do tyłu.

## 7 Pomiar

### 7.1 Wane wskazówki

- Niniejszy cinieniomierz wycza si automatycznie po 2 minutach od ostatniego nacinicia przycisku.
- Aby przerwa pomiar, wystarczy nacisn dowolny przycisk. Po naciniciu przycisku powietrze zostanie natychmiast spuszczone z rkawa.
- Nie naley mierzy cinienia krwi bezporednio po duym posiku. Aby uzyska dokadniejsze odczyty, naley odczeka godzin przed pomiarem.
- Przed pomiarem cinienia krwi nie pali ani nie spoywa alkoholu.
- Podczas pomiaru nie powinni Pastwo odczuwa zmczenia fizycznego ani wyczerpania.
- Wane jest, aby podczas pomiaru zrelaksowa si. Przed pomiarem naley w miar moliwoci odpocz przez 15 minut.
- Nie przeprowadza pomiaru w stanie stresu lub napicia.
- Cinienie krwi naley mierzy przy normalnej temperaturze ciaa. Jeeli jest Pastwu zimno lub gorco, przed pomiarem naley chwil odczeka.
- Jeeli cinieniomierz jest przechowywany w bardzo niskiej temperaturze (bliskiej temperatury zamarzania), naley go umieci w cieplym miejscu przynajmniej na godzin przed uciem.
- Przed kolejnym pomiarem naley odczeka okoo 5 minut.
- Podczas pomiaru nie rozmawia, nie porusza ramionami ani miniami rki.

### 7.2 Procedura

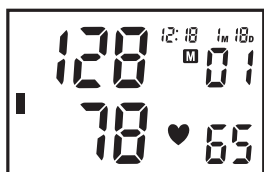
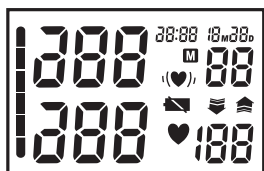

- Nacisn przycisk START/STOP (⏻), aby wczy urzdzenie. Wywietl si wszystkie segmenty wywietlacza.
- Po pojawieniu si stref pamici (U1-3), nacinij przycisk MEMORY (M), aby wybra odpowiedni stref pamici.
- Jeeli w cigu 5 sekund nie zostanie nacinity aden przycisk, pomiar rozpocznie si automatycznie.
- Przed rozpoczciem nadmuchiwania mankietu, na wywietlaczu pojawi si ostatni pomiar.
- Po osigniciu waciwego poziomu z mankietu zacznie uchodzi powietrze.  
**Cinieniomierz zostanie automatycznie ponownie napompowany do okoo 220 mmHg, jeeli system wykryje, e Pastwa ciao potrzebuje wyszego cinienia do pomiaru cinienia krwi.**
- Po zakoczeniu pomiaru, na wywietlaczu LCD pojawi si jednoczenie odczyty cinienia skurczowego, rozkurczowego i ttna.
- **Nastpnie zostanie wywietlony wskanik klasyfikacji poziomu cinienia krwi.**
- **Gdy wykryte zostanie nieregularne ttno pojawi si ikona ' (♥) '.**
- Jeeli podczas pomiaru stwierdzono bd, na wywietlaczu pojawi si ikona bdu 'EE'

## 8 Pami

Aparat BPM Arm 5100 WHO ma 3 strefy pamici. W kadej mona zapisa do 40 pomiarow cznie z dat i godzin.

Po pomiarze wynik zostanie automatycznie zapisany w wybranej strefie pamici.

Przed pomiarem nalezy wybra dan stref pamici, naciskajc kilkukrotnie przycisk START/STOP .

Aby wywietli poprzednie wyniki pomiarow:  
Gdy wywietlany jest zegar.

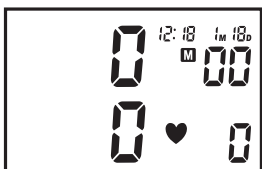
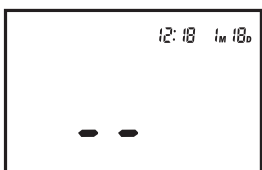
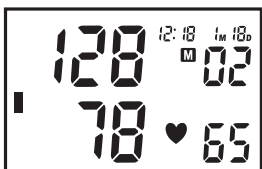
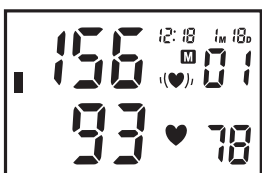
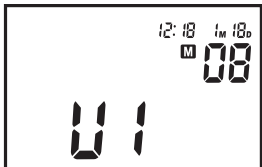

- Nacinij przycisk MEMORY (M), aby uruchomi tryb pamici.
- Nacinij przycisk START/STOP (↓) kilka razy, a zostanie wybrana dana strefa pamici.
- Aby zobaczy wynik ostatniego pomiaru, nacin sn przycisk MEMORY (M).
- Aby zobaczy poprzednio zapisane wartoci, naciska kilka razy przycisk MEMORY (M).
- Po wywietleniu najstarszego zapisu, urzdzenie przeczy si na wskazanie czasu.

Aby skasowa wszystkie dane z jednej strefy pamici:

- Nacinij przycisk MEMORY (M), aby uruchomi tryb pamici.
- Nacinij przycisk START/STOP (↓) kilka razy, a zostanie wybrana dana strefa pamici.
- Aby zobaczy wynik ostatniego pomiaru, nacin sn przycisk MEMORY (M).
- Nacin sn i przytrzyma przycisk MEMORY (M) na 3 sekundy, aby skasowa wszystkie dane z wybranej strefy pamici.



**Po wyjciu baterii, pami nie zostanie wymazana.**

## 8.1 Ustawienie czasu

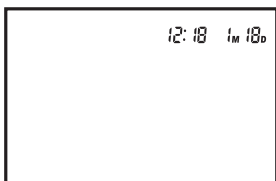

Aby ustawić datę i czas należy:

- Naciśnij jednocześnie przyciski START/STOP (⏻) oraz MEMORY (M). Na wyświetlaczu zacznie pulsować miesiąc.
- Naciśnij kilka razy przycisk MEMORY (M), aby zmienić miesiąc.
- Naciśnij przycisk START/STOP (⏻), aby potwierdzić miesiąc. Na wyświetlaczu zacznie pulsować dzień.
- Zmieni dzień, godziny i minuty w sposób opisany powyżej, używając przycisku MEMORY (M) do zmiany i przycisku START/STOP (⏻) do potwierdzenia każdego ustawienia.
- Po ustawieniu minut urządzenie jest gotowe do użycia.

## 9 Zasilacz (opcja)

BPM Arm 5100 WHO może być zasilany bateriami lub opcjonalnym zasilaczem.

Zasilacz taki można zakupić na stronie Topcom - <http://shop.topcom.net/>

- Podłącz wtyczkę zasilacza AC do gniazda znajdującego się po prawej stronie urządzenia.
- Następnie podłącz zasilacz do gniazdko zasilania.

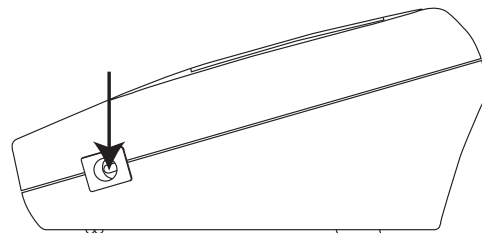

**Należy używać tylko opcjonalnego zasilacza.**

## 10 Specyfikacje techniczne

Model nr	KD-5903
Pomiar	Oscylometryczna
Pompowanie	Automatyczne nadmuchiwanie przy pomocy pompki
Pojemno pamici	3 strefy pamici w kadej mona zapisac 40 pomiarów razem z dat i czasem.
Zakres	Cinienie: 0 ~ 300 mmHg Ttno: 30 ~ 180 uderze/min.
Dokadno	Cinienie: $\pm 3$ mmHg Ttno: w obrbie $\pm 5\%$ odczytu
Zasilanie	4 X "AAA" baterie alkaliczne (3 V)
Automatyczne wyczanie zasilania	1 minut po ostatnim naciniciu przycisku
Temperatura robocza	+5°C do +40°C
Wilgotno robocza	< 85% RH
Temperatura przechowywania	-20°C do +55°C
Wilgotno przechowywania	
Ciar (bez baterii)	< 95% RH
Wymiary zewnrzne	Okoo 300g (bez baterii)
Wielko mankietu	91(D) x 72(S) x 29(W) mm
Ograniczenia wobec pacjentów	520mm x 140mm Powyej 18 roku ycia
Klasyfikacja 	<ul style="list-style-type: none"> <li>• Urzdenie zasilane wewnrznie</li> <li>• Klasa II</li> <li>• Klasyfikacja typu BF</li> <li>• IPX0</li> <li>• Nie stosowa w obecności palnej mieszanki znieczulającej z powietrzem lub z tlenem lub tlenkiem azotu.</li> <li>• Staa praca przy krótkim adowaniu</li> </ul>

\*Specyfikacje mog ulec zmianie bez uprzedzenia.

Symbol CE oznacza, e urzdenie odpowiada istotnym wymaganiom dyrektywy 93/42/EEC.

## 11 Utylizacja urzdenia



Na koniec okresu eksploatacji produktu nie naley go wyrzuca razem ze zwyklymi odpadami domowymi, ale naley go zanie do punktu zbiórki odpadów zajmujcego si recyklingiem sprztu elektrycznego i elektronicznego. Wskazuje na to symbol umieszczony na produkcie, na instrukcji obsugi i/lub opakowaniu.

Niektóre materiały wchodzące w skład niniejszego produktu mogą ponownie zostać wykorzystane, jeżeli zostaną dostarczone do punktu zbiórki w celu recyklingu. Dzięki ponownemu wykorzystaniu niektórych części lub surowców ze zużytych produktów przyczyniasz się Państwo w istotny sposób do ochrony środowiska. Aby uzyskać informacje na temat lokalnych punktów zbiórki, należy zwrócić się do władz lokalnych.

## 12 Gwarancja Topcom

### 12.1 Okres gwarancji

Urządzenia Topcom są objęte 24-miesięcznym okresem gwarancji. Okres gwarancji rozpoczyna się w dniu zakupu nowego urządzenia. Firma Topcom nie daje żadnej gwarancji na baterie standardowe lub akumulatory (typu AA/AAA). Części eksploatacyjne lub wady nieznacznie wpływające na działanie lub wartość sprzętu nie są objęte gwarancją. Gwarancję należy udowodnić, przedstawiając rachunek zakupu oryginału lub kopię, na którym widnieje data zakupu oraz model urządzenia.

### 12.2 Obsługa gwarancji

Wadliwe urządzenie należy zwrócić do zakładu serwisowego Topcom wraz z wadliwym rachunkiem zakupu. Jeżeli w urządzeniu wystąpi usterka w trakcie trwania okresu gwarancji, firma Topcom lub jej autoryzowany zakład serwisowy bezpłatnie usunie powstałe uszkodzenia spowodowane wadami materiałowymi lub produkcyjnymi.

Firma Topcom będzie wypełniała zobowiązania gwarancyjne według waszego uznania, naprawiając lub wymieniając wadliwe urządzenia lub podzespoły wadliwych urządzeń. W przypadku wymiany, kolor i model urządzenia mogą różnić się od urządzenia pierwotnie zakupionego.

Data pierwotnego zakupu będzie określała początek okresu gwarancyjnego. Okres gwarancyjny nie ulega przedłużeniu, jeżeli urządzenie zostało wymienione lub naprawione przez Topcom lub autoryzowany zakład serwisowy.

### 12.3 Wyjątki od gwarancji

Uszkodzenia lub wady spowodowane nieprawidłowym obchodzeniem się lub pracą z urządzeniem oraz uszkodzenia powstające w wyniku zastosowania nieoryginalnych części lub akcesoriów nie zalecanych przez Topcom, nie są objęte gwarancją.

Bezprzewodowe telefony Topcom przeznaczone są do pracy wyłącznie z akumulatorami. Uszkodzenia spowodowane użytkowaniem zwykłych baterii nie są objęte gwarancją. Gwarancja nie obejmuje szkód wywołanych przez czynniki zewnętrzne, takich jak pioruny, woda i ogień, ani uszkodzeń powstałych w czasie transportu. Gwarancja nie ma zastosowania, jeżeli numer seryjny urządzenia został zmieniony, usunięty lub nie może zostać odczytany.

Wszelkie roszczenia gwarancyjne zostaną uznane za nieważne, jeżeli urządzenie było naprawiane, zmieniane lub modyfikowane przez kupującego lub niewykwalifikowane punkty serwisowe nieupoważnione przez firmę Topcom.



# 1 Introducere

Felicitări pentru achiziționarea modelului Topcom BPM Arm 5100 WHO. Acest aparat de monitorizare a tensiunii arteriale, complet automat, care se fixează pe braț este ușor de utilizat și ideal pentru măsurători zilnice. Ecranul mare cuprinde date despre sistolă, diastolă și puls, toate prezentate clar la sfârșitul fiecărei citiri.

În plus, puteți stoca până la 40 de măsurători pe Zonă de memorie, ideal pentru utilizatorii care doresc să-și monitorizeze și să-și urmărească regulat tensiunea arterială. Modelul BMP Arm 5100 WHO este compact și portabil, de aceea el este ideal pentru utilizarea casnică și în timpul călătoriilor.



**Vă rugăm să citiți cu atenție acest manual înainte de utilizarea produsului. Pentru informații specifice privind tensiunea dvs. arterială, contactați medicul. Păstrați manualul de utilizare într-un loc sigur pentru consultări ulterioare.**

## 2 Instrucțiuni privind siguranța

1. Acest produs este destinat numai utilizării casnice. Nu este destinat pentru a înlocui controlul medical.
2. Pentru utilizatorii diagnosticați cu aritmie obișnuită (pulsatii arteriale sau ventriculare premature sau fibrilație arterială), cu diabet, cu o circulație proastă a sângelui, cu probleme la rinichi, pentru utilizatorii care au suferit un atac sau pentru utilizatorii care nu sunt conștienți, s-ar putea ca dispozitivul să nu fie potrivit pentru utilizare. Consultați medicul dacă aveți îndoieli.
3. Unitatea nu ar trebui să fie acționată de copii, pentru a evita situațiile riscante.
4. Unitatea conține componente de mare precizie. În consecință, evitați temperaturile extreme, umiditatea și expunerea directă la soare. Evitați să scăpați din mână sau să loviți puternic unitatea principală și protejați-o de praf.
5. Bateriile care prezintă scurgeri pot avaria unitatea. Îndepărtați bateriile atunci când unitatea nu este utilizată pe o perioadă îndelungată.
6. Nu apăsați butonul START/STOP atunci când manșeta nu este poziționată în jurul brațului.
7. Nu dezamblați unitatea principală sau manșeta.
8. Dacă unitatea este păstrată într-un loc rece, lăsați-o să se adapteze la temperatura camerei înainte de utilizare.
9. Curățați cu atenție corpul aparatului de control pentru măsurarea tensiunii arteriale și manșeta cu o cârpă moale și puțin umedă. Nu apăsați. Nu îndoiiți manșeta cu forma prestabilită dinspre interior spre exterior. Nu spălați manșeta și nu utilizați pe ea produse chimice de curățare. Nu utilizați niciodată dizolvant, alcool sau benzină (gazolină) ca produs de curățare.



**Pentru a evita rezultatele incorecte cauzate de interferența electromagnetică dintre echipamentele electrice și electronice, nu utilizați dispozitivul aproape de un telefon mobil sau de un cuptor cu microunde.**

## 3 Tensiunea arterială

### 3.1 Ce este tensiunea arterială?

Tensiunea arterială este presiunea exercitată asupra tubului arterial în timpul circulației sângelui prin artere. Presiunea măsurată în momentul în care inima se contractă și pompează sângele din ea este sistolică (cea mai ridicată). Presiunea măsurată în momentul în care inima se dilată aducând sângele înapoi în ea este denumită presiune diastolică (cea mai scăzută).

### 3.2 De ce trebuie măsurată tensiunea arterială?

Printre diferitele problemele de sănătate care îl afectează pe omul modern, problemele asociate cu tensiunea arterială ridicată sunt de departe cele mai des întâlnite. Corelarea cea mai periculoasă a tensiunii arteriale ridicate cu bolile cardiovasculare și mortalitatea ridicată a făcut din măsurarea tensiunii arteriale o necesitate a identificării persoanelor care sunt expuse riscului.

### 3.3 Standardul tensiunii arteriale

Organizația Mondială a Sănătății (OMS) și Programul național pentru educare privind tensiunea arterială ridicată a dezvoltat un standard al tensiunii arteriale, conform căruia sunt identificate zonele cu risc scăzut și ridicat de tensiune arterială. Oricum, acest standard este un ghid general, întrucât tensiunea arterială variază între persoane diferite, grupuri diferite, etc.

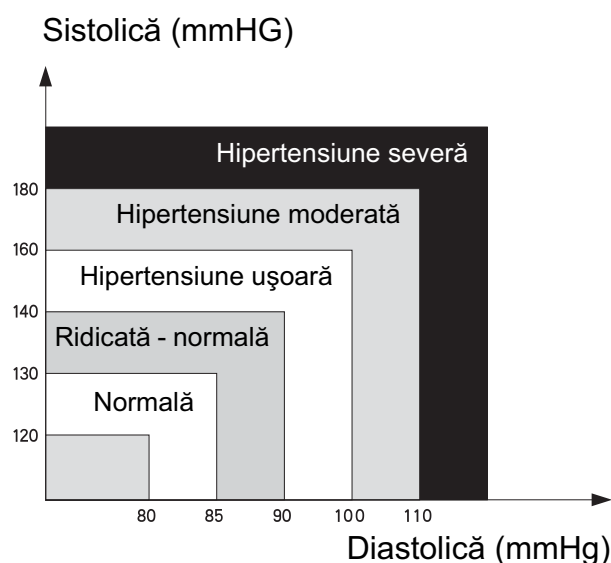

Clasificarea tensiunii arteriale	Sistolică (mmHG)	Diastolică (mmHg)	Indicator de culoare
Optimă	<120	<80	Verde
Normală	120-129	80-84	Verde
Ridicăță - normală	130-139	85-89	Verde
Etapa 1 Hipertensiune	140-159	90-99	Galben
Etapa 2 Hipertensiune	160-179	100-109	Portocaliu
Etapa 3 Hipertensiune	>180	>110	Roșu

Este important să consultați medicul în mod regulat. Medicul dvs. vă va spune care este valoarea normală a tensiunii arteriale, precum și care este punctul la care se consideră că sunteți în pericol.

### 3.4 Fluctuația tensiunii arteriale

Tensiunea arterială fluctuează tot timpul!

Nu ar trebui să fiți îngrijorați dacă întâlniți două sau trei măsurători cu valori ridicate. Tensiunea arterială se modifică în cursul unei luni și chiar în cursul unei zile în funcție de împrejurări (stare de spirit, temperatură, ...)

## 4 Instalarea bateriilor

- Deschideți compartimentul bateriilor prin îndepărtarea capacului.
- Introduceți 4 baterii AA nereîncărcabile. Urmăriți polaritatea așa cum este indicat în compartimentul bateriei.

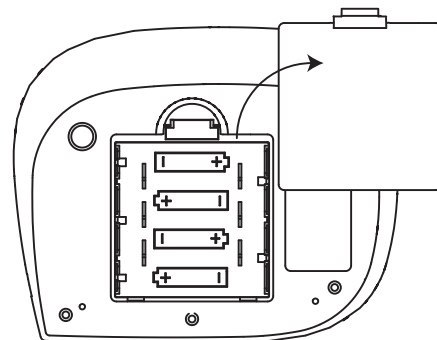

**Nu le scurtcircuitați și nu le aruncați în foc. Îndepărtați bateria dacă acest dispozitiv urmează să nu fie utilizat timp îndelungat.**

**Când bateriile sunt descărcate, se afișează . Bateriile descărcate trebuie înlocuite.**

## 5 Butoane

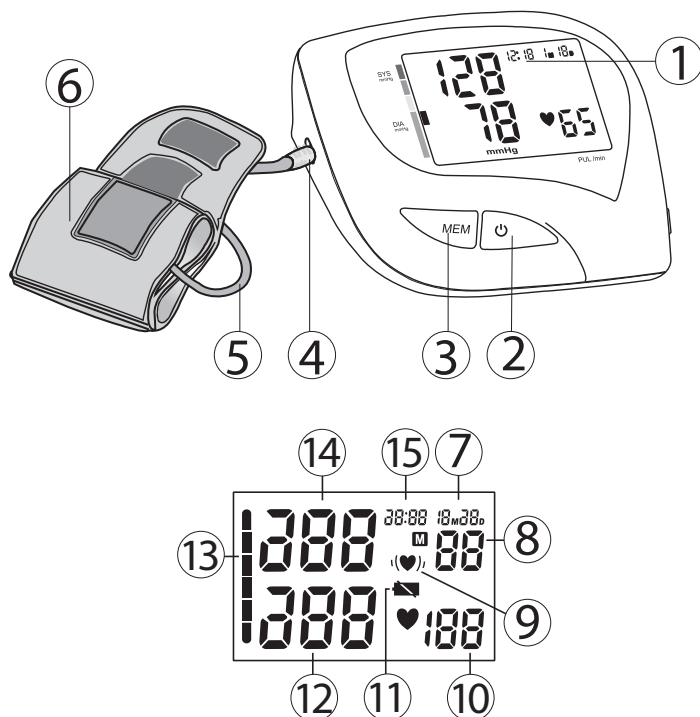

1. Afișaj
2. Buton START/STOP
3. Buton MEMORIE
4. Fișă de aer
5. Tub de cauciuc
6. Manșetă pentru braț
7. Dată
8. Locație de memorie
9. Pictogramă pentru puls neregulat
10. Puls
11. Pictogramă pentru baterie descărcată
12. Presiune diastolică
13. Indicator de clasificare WHO
14. Presiune sistolică
15. Oră

## 6 Aplicarea manșetei

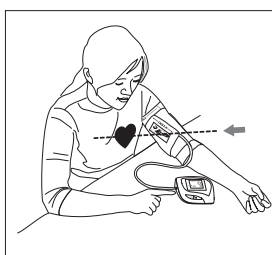
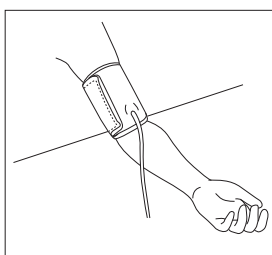
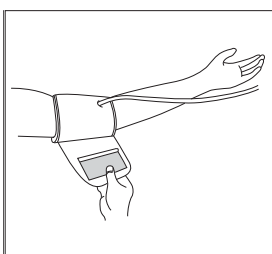
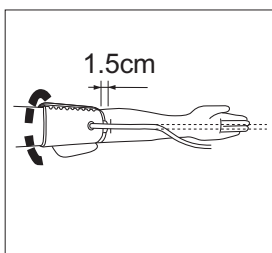
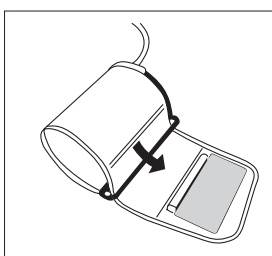
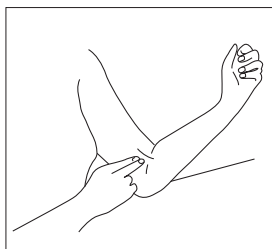

1. Îndepărtați ceasurile de mână, bijuteriile, etc. înainte de atașarea manșetei. Mânele îmbrăcăminte se vor rula în partea superioară a brațului.
2. Apăsați artera brahială la distanța de două degete, aproximativ 2,5 cm deasupra cotului, în partea interioară a brațului stâng pentru a stabili punctul în care pulsul dvs. este cel mai puternic.
3. Glisați capătul cel mai îndepărtat de tub al manșetei prin inelul de metal, astfel încât să formeze o buclă. Materialul moale ar trebui să se afle pe partea interioară a manșetei. Curea Velcro se va situa pe partea exterioară a manșetei.
4. Introduceți brațul stâng prin bucla formată a manșetei. Limita inferioară a manșetei ar trebui să se afle la aproximativ 1,5 cm deasupra cotului. Tubul manșetei ar trebui poziționat deasupra arterei brahiale, pe partea inferioară a brațului.
5. Trageți manșeta astfel încât marginile superioară și inferioară să fie strânse în jurul brațului.
6. După ce manșeta a fost poziționată corespunzător, apăsați cu fermitate curea Velcro pe acea parte a manșetei pe care s-a realizat legătura. Inelul de metal nu vă va atinge pielea.
7. Relaxați tot corpul, în special zona dintre cot și degetele de la mână. Puneți cotul pe masă astfel încât manșeta să se afle la același nivel cu inima. Evitați să vă lăsați pe spate în timp ce efectuați măsurătorile.

## 7 Măsurătoare

### 7.1 Sfaturi importante

- Acest aparat de control se închide automat după 2 minute de la ultima acționare a tastelor.
- Pentru a întrerupe măsurătoarea, apăsați orice tastă. Manșeta se va dezumfla imediat după ce apăsați o tastă.
- Nu vă măsurați tensiunea arterială imediat după ce ați mâncat mult. Pentru a obține citiri mai corecte, vă rugăm să așteptați o oră înainte să efectuați măsurătoarea.
- Nu fumați și nu consumați alcool înainte să vă măsurați tensiunea arterială.
- Nu ar trebui să fiți obosit sau epuizat din punct de vedere fizic în timp ce efectuați măsurătoarea.
- Este important să vă relaxați în timpul măsurătorii. Încercați să vă odihniți timp de 15 minute înainte de citire.
- Nu efectuați măsurătorile dacă sunteți stresat sau tensionat.
- Luați-vă tensiunea arterială la temperatura normală a corpului. Dacă vă este frig sau cald, așteptați un timp înainte de a efectua măsurătoarea.
- Dacă aparatul de control este păstrat la o temperatură foarte scăzută (aproape de îngheț), așezați-l într-un loc cald timp de cel puțin o oră înainte de a-l utiliza.
- Așteptați aproximativ 5 minute înainte de efectuarea următoarei măsurători a presiunii.
- În timpul măsurătorii, nu vorbiți și nu mișcați mușchii brațului sau ai mâinii.

### 7.2 Procedură

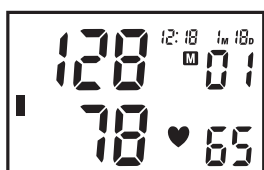
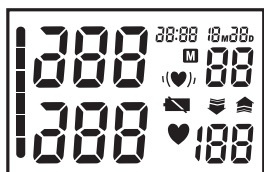

- Apăsați butonul START/STOP (⏻) pentru a activa dispozitivul. Toate segmentele vor fi afișate.
- După ce Zona curentă de memorie este afișată (U1-3), apăsați butonul MEMORIE (M) pentru a selecta zona de memorie dorită.
- Dacă nu este apăsat niciun buton timp de 5 secunde, măsurătoarea va începe automat.
- Ecranul va afișa rezultatul ultimei măsurători înainte de umflarea manșetei la nivelul care este potrivit pentru dvs.
- Când se ajunge la nivelul potrivit, manșeta se va dezumfla. Acest aparat de control se va umfla din nou automat la aproximativ 220 mmHg dacă sistemul detectează că are nevoie de mai multă presiune pentru a măsura tensiunea arterială a corpului dvs.
- După finalizarea măsurătorilor, datele despre sistolă, diastolă și puls vor fi afișate simultan pe ecranul LCD.
- **Se va afișa indicatorul de clasificare a presiunii arteriale.**
- **Când este detectat un puls neregulat, „(♥)” este afișat.**
- Dacă a fost detectată o greșeală în timpul măsurătorii, pictograma Eroare „EE” apare pe ecran

## 8 Memorie

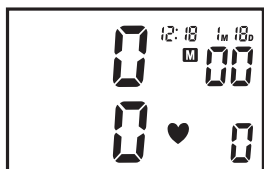
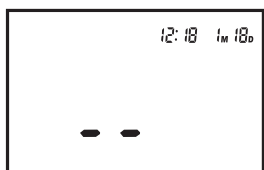
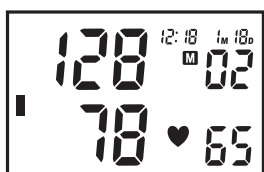
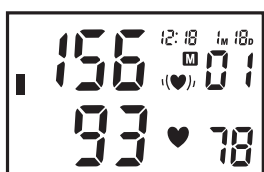
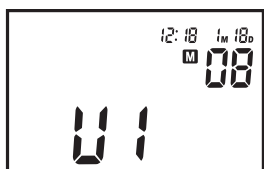

Modelul BPM Arm 5100 WHO dispune de 3 Zone de memorie. Fiecare dintre aceste zone poate stoca până la 40 de măsurători inclusiv data și ora  
Rezultatul va fi stocat automat în Zona de memorie selectată după măsurătoare.

Selectați Zona de memorie dorită înainte de măsurătoare după ce apăsați butonul START/STOP.

Pentru a readuce din memorie rezultatele măsurătorii:  
Atunci când ceasul este afișat.

- Apăsați butonul MEMORIE (M) pentru a intra în modul de memorare.
- Apăsați butonul START/STOP (⏻) selectați zona de memorie dorită.
- Apăsați butonul MEMORIE (M) pentru a vedea ultimul rezultat al măsurătorii.
- Apăsați butonul MEMORIE (M) în mod repetat pentru valorile stocate anterior.
- După ce a fost afișată cea mai veche înregistrare, unitatea va trece înapoi la ora normală.

Pentru a șterge toate datele dintr-o zonă de memorie:

- Apăsați butonul MEMORIE (M) pentru a intra în modul de memorare.
- Apăsați butonul START/STOP (⏻) selectați zona de memorie dorită.
- Apăsați butonul MEMORIE (⏻) pentru a vedea ultimul rezultat al măsurătorii.
- Apăsați și mențineți apăsat butonul MEMORIE (M) timp de 3 secunde pentru a șterge toate înregistrările din zona de memorie selectată.



**Când sunt îndepărtate bateriile, memoria nu se șterge.**

## 8.1 Reglarea orei

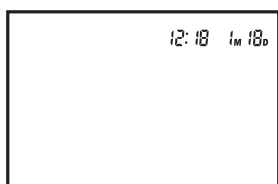

Pentru a regla data și ora:

- Apăsați butoanele START/STOP (⏻) și MEMORIE (M) în același timp. Luna va clipi pe ecran.
- Apăsați butonul MEMORIE (M) succesiv pentru a modifica luna.
- Apăsați butonul START/STOP (⏻) pentru a confirma luna. Ziua va clipi pe ecran.
- Modificați ziua, orele și minutele așa cum a fost descris mai sus, utilizând butonul MEMORIE (M) pentru a modifica și butonul START/STOP (⏻) pentru a confirma fiecare setare.
- După setarea minutelor, dispozitivul este gata de utilizare.

## 9 Adaptorul de alimentare (opțional)

Aparatul BPM Arm 5100 WHO poate să funcționeze cu baterii sau cu un adaptor de alimentare opțional. Adaptorul de alimentare poate fi achiziționat pe site-ul de Web al companiei Topcom - <http://shop.topcom.net/>

- Conectați fișa de conectare a adaptorului de curent alternativ la conectorul adaptorului de curent alternativ din partea dreaptă a unității.
- Introduceți adaptorul de curent alternativ în priza din perete.

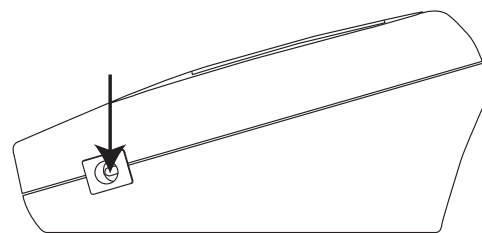

**Utilizați numai adaptorul de alimentare opțional.**

## 10 Specificații tehnice

Nr. model	KD-5903
Măsurătoare	Dispozitiv de măsurare a oscilațiilor
Umflare	Umflare automată cu pompa
Capacitate de memorie	3 zone de memorie pentru fiecare din cele 40 de memorii cu dată și oră
Valoare	Presiune: 0 ~ 300 mmHg Ritmul pulsului: 30 ~ 180 bătăi/min.
Precizie	Presiune: cuprinsă între ± 3 mmHg Ritmul pulsului: cuprins între ± 5% din citire
Alimentare	4 baterii alcaline „AA” (3V)
Oprire automată a alimentării	1 minut după ultima acționare a tastelor
Temperatură de funcționare	+5°C la +40°C
Umiditate de operare	< 85% RH
Temperatură de păstrare	-20°C la +55°C
Umiditate de păstrare	< 95% RH
Greutate (fără baterii)	Aproximativ 300 g (fără baterii)
Dimensiuni exterioare	91(L) x 72(l) x 29(Î) mm
Dimensiune manșetă	520 mm x 140 mm
Vârsta limită a pacientului	Peste 18 ani
Clasificare 	<ul style="list-style-type: none"> <li>• Echipament cu alimentare internă</li> <li>• Clasa II</li> <li>• Clasificare de tip BF</li> <li>• IPX0</li> <li>• A nu se utiliza în prezența unei mixturi anestezice inflamabile cu aer, cu oxigen sau cu protoxid de azot</li> <li>• Funcționare continuă cu încărcare de scurtă durată</li> </ul>

\*Specificațiile sunt supuse modificării fără înștiințare.

Simbolul CE indică faptul că unitatea este compatibilă cu cerințele esențiale ale directivei 93/42/EEC.

## 11 Aruncarea dispozitivului

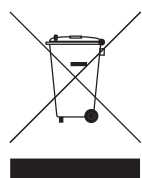

La capătul ciclului de viață al produsului nu aruncați acest produs între deșeurile menajere obișnuite, ci predați-l la un punct de colectare pentru reciclarea echipamentelor electrice și electronice. Simbolul de pe produs, manualul utilizatorului și/sau ambalajul indică acest lucru.



Unele dintre materialele componente ale produsului pot fi reutilizate dacă le predați la un punct de colectare. Prin reutilizarea unor piese sau a unor materiale brute ale produselor uzate puteți contribui la protecția mediului. Vă rugăm să contactați autoritățile locale dacă aveți nevoie de mai multe informații privind punctele de colectare din regiunea dvs.

## 12 Garanția Topcom

### 12.1 Perioada de garanție

Unitățile Topcom au o perioadă de garanție de 24 de luni. Perioada de garanție începe în ziua achiziționării noii unități. Topcom nu oferă garanție pentru bateriile standard sau reîncărcabile (de tip AA/AAA). Consumabilele sau defectele care cauzează un efect neglijabil asupra funcționării sau valorii echipamentului nu sunt acoperite de garanție. Garanția trebuie dovedită prin prezentarea chitanței originale sau copie de achiziție, pe care apar data achiziției și modelul unității.

### 12.2 Utilizarea garanției

O unitate defectă trebuie trimisă la un centru de service Topcom, împreună cu o notă de achiziționare valabilă. Dacă unitatea se defectează în timpul perioadei de garanție, Topcom sau centrul de service autorizat oficial de către aceasta va repara gratuit orice defecțiune provocată de defectele de material sau de fabricație.

Topcom își va îndeplini obligațiile de garanție în funcție de propria opțiune, reparând sau înlocuind unitățile defecte sau piesele unităților defecte. În cazul înlocuirii, culoarea sau modelul pot fi diferite de unitatea achiziționată inițial.

Data inițială de achiziție va determina începutul perioadei de garanție. Perioada de garanție nu se extinde dacă unitatea este înlocuită sau reparată de Topcom sau de centrele de service autorizate de către aceasta.

### 12.3 Excluderi de la garanție

Deteriorările sau defecțiunile cauzate de utilizarea sau operarea incorectă și deteriorările rezultate din utilizarea unor piese sau accesorii neoriginale, nerecomandate de Topcom nu sunt acoperite de garanție.

Telefoanele fără fir Topcom sunt proiectate pentru a funcționa numai cu baterii reîncărcabile. Deteriorările cauzate de utilizarea bateriilor de unică folosință nu sunt acoperite de garanție.

Garanția nu acoperă deteriorările cauzate de factori externi, cum ar fi trăsnetul, apa sau focul și nici pe cele apărute în timpul transportului. Nu poate fi solicitată garanția dacă numărul de serie de pe unitate a fost modificat, îndepărtat sau făcut ilizibil.

Solicitarea garanției nu este valabilă dacă unitatea a fost reparată, transformată sau modificată de către cumpărător sau de către centre de service necalificate sau care nu au fost autorizate oficial de Topcom.

# 1 Введение

Благодарим Вас за покупку наручного тонометра Topcom BPM Arm 5100 WHO. Этот полностью автоматический прибор для наблюдения за кровяным давлением, закрепляемый на руке, прост в эксплуатации и предназначен для ежедневного выполнения измерений артериального давления. На большом дисплее с помощью четких, хорошо различимых цифр отображается систолическое и диастолическое давление и частота пульса.

Кроме того, в памяти прибора можно хранить до 40 результатов измерений, что прекрасно подходит для желающих регулярно отслеживать показатели давления. Наручный тонометр BPM 5100 WHO компактен, что делает его идеальным для использования дома и во время путешествий.



**Прежде чем пользоваться прибором, внимательно прочитайте руководство по эксплуатации. Для получения подробных сведений о своем артериальном давлении обращайтесь к лечащему врачу. Сохраните руководство по эксплуатации для**

## 2 Правила техники безопасности

1. Данный тонометр предназначен только для бытового применения. Он не может заменить консультации врача.
2. Этот прибор может не подойти для использования лицами, страдающими аритмиями (предсердные или желудочковые экстрасистолы или фибрилляция предсердий), диабетом, недостаточностью кровообращения, заболеваниями почек, перенесшими нарушения мозгового кровообращения, а также для оценки артериального давления у лиц, находящихся в бессознательном состоянии. В случае сомнений проконсультируйтесь у лечащего врача.
3. Ввиду потенциальной опасности прибора запрещается его использование детьми.
4. В конструкции данного прибора использованы элементы с высокой точностью работы. В связи с этой особенностью прибора следует избегать воздействия на него экстремальных температур, влажности и прямых солнечных лучей. Не роняйте прибор, избегайте ударов по нему, защищайте его от попадания пыли.
5. Протекание элементов питания может повредить прибор. Вынимайте батареи, если прибор не используется в течение долгого времени.
6. Кнопку START/STOP (Старт/стоп) разрешается нажимать только после того, как манжета будет обернута вокруг руки.
7. Запрещается разбирать прибор и манжету.
8. Если прибор хранится в прохладном месте, перед использованием он должен нагреться до комнатной температуры.
9. Очистку корпуса прибора и манжеты следует проводить осторожно, используя для этого слегка влажную мягкую салфетку. Запрещается сильно надавливать на корпус и манжету во время очистки. Не выворачивайте

манжету наружу. Не мойте манжету и не используйте химических веществ для ее очистки. Никогда не используйте растворители, спирт или нефтепродукты (бензин) для очистки прибора.



**Так как воздействие на прибор электромагнитных полей может привести к получению неточных результатов, не следует его использовать вблизи от работающих радиотелефонов или микроволновых печей.**

## 3 Артериальное давление

### 3.1 Что такое артериальное давление?

Артериальное давление – это давление потока крови на стенку артерии. Давление, измеряемое при сокращении сердца (когда кровь выталкивается из сердца), называется систолическим давлением. Давление, которое регистрируется в момент расслабления сердечной мышцы (когда кровь заполняет камеры сердца), называется диастолическим.

### 3.2 Для чего необходимо измерять артериальное давление?

Среди различных проблем со здоровьем у современных людей чаще всего встречаются проблемы, связанные с повышенным артериальным давлением. Доказано, что высокое артериальное давление имеет прямую связь с заболеваниями сердечно-сосудистой системы, при которых наблюдается высокий уровень преждевременной смертности; в связи с этим контроль уровня артериального давления необходим для выяснения уровня риска развития подобных заболеваний.

### 3.3 Нормальные показатели артериального давления

Всемирная организация здравоохранения и Национальная образовательная программа повышенного давления (США) определили уровни артериального давления, в соответствии с которыми определяется уровень риска повышения артериального давления. Однако эти нормы достаточно условны, так как нормальное артериальное давление у разных людей и разных групп отличается.

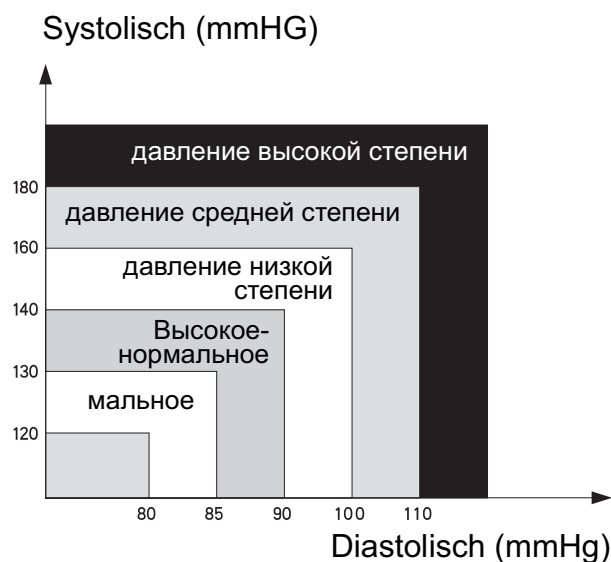

Классификация артериального давления:	Систолическое давление (мм рт.ст.);	Диастолическое давление (мм рт.ст.);	Цветовая индикация
Оптимальное	<120	<80	Зеленый
Нормальное	120-129	80-84	Зеленый
Высокое – нормальное	130-139	85-89	Зеленый
Режим 1: повышенное давление низкой степени	140-159	90-99	Желтый
Режим 2: повышенное давление средней степени	160-179	100-109	Оранжевый
Режим 3: повышенное давление высокой степени	>180	>110	Красный

Очень важны регулярные консультации с врачом. Врач определяет пределы индивидуального нормального давления и границы, за которыми пациент включается в группу риска.

### 3.4 Колебания артериального давления

Артериальное давление всегда подвержено колебаниям!

Не стоит пугаться, если результаты двух или трех измерений покажут высокое давление. Давление меняется в течение месяца и даже в течение дня в зависимости от обстоятельств (душевное состояние, температура и т.д.).

## 4 Установка батарей

- Откройте аккумуляторный отсек, потянув крышку.
- Установите 4 аккумуляторные батареи размера AA. Во время установки батарей следите, чтобы их полярность соответствовала схеме, указанной на стенке отсека.

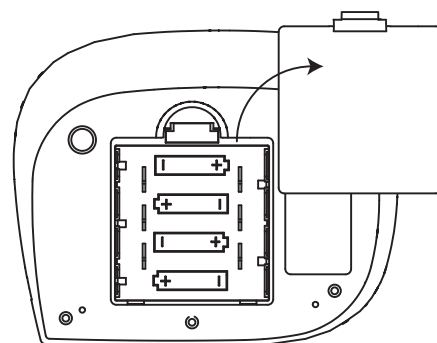

Не замыкайте батареи напрямую, избегайте воздействия на них огня. Если тонометр выключается на длительное время, извлеките из него батареи.

Если на дисплее отображается , это означает, что батареи разрядились. Такие батареи следует заменить.

## 5 Кнопки

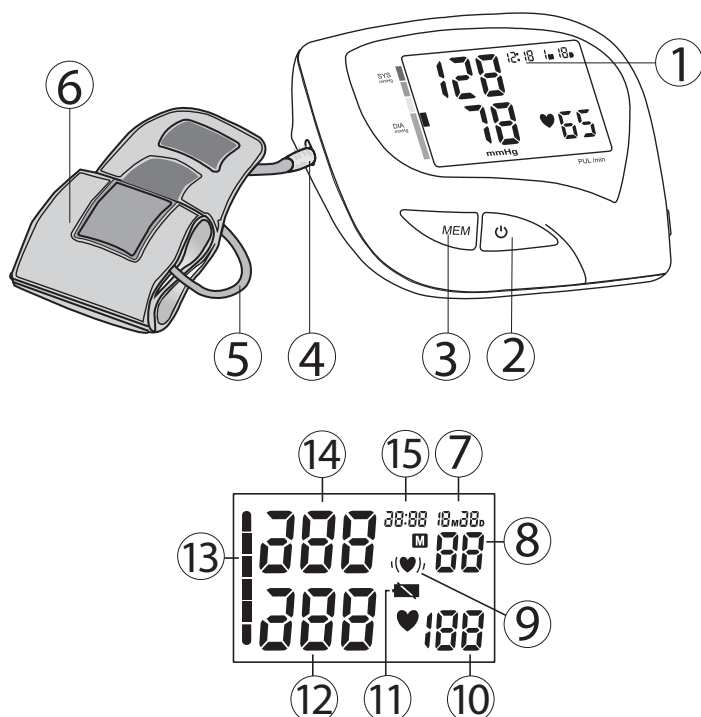

1. Дисплей
2. Кнопка START / STOP (Старт/стоп)
3. Кнопка MEMORY (Память)
4. Разъем воздуховода
5. Резиновая трубка-воздуховод
6. Наручная манжета
7. Дата
8. Указатель области памяти
9. Значок ненормального пульса
10. Частота сердечных сокращений (ЧСС)
11. Индикатор низкого заряда батареи
12. Диастолическое давление
13. Индикация классификации артериального давления Всемирной организации здравоохранения
14. Систолическое давление
15. Время

## 6 Применение манжеты

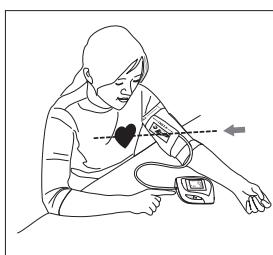
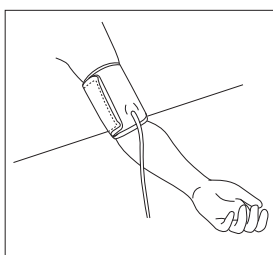
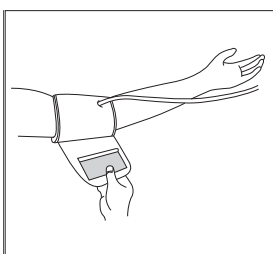
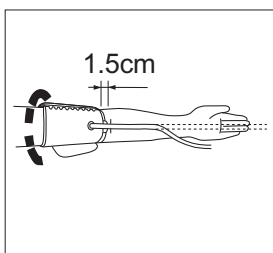
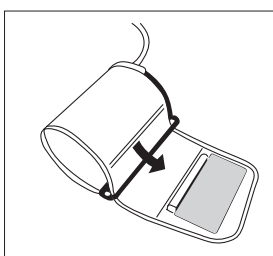
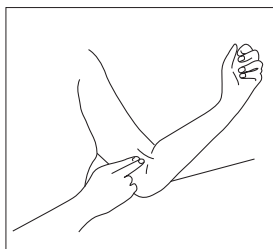

1. Перед надеванием манжеты снимите часы, украшения и т.д. Рукава одежды следует закатать, при этом они не должны сдавливать руку.
2. Нажмите на плечевую артерию двумя пальцами в точке, расположенной примерно на 2,5 см выше локтевого сгиба, чтобы определить место ее наиболее сильной пульсации.
3. Пропустите конец манжеты от трубки через металлическую скобу и загните его, создав петлю. Мягкая ткань должна оказаться на внутренней стороне манжеты. Липучка при этом будет снаружи манжеты.
4. Пропустите левую руку в петлю манжеты. Нижний край манжеты должен быть примерно на 1,5 см выше локтя. Трубка манжеты должна находиться над плечевой артерией на внутренней стороне плеча.
5. Потяните манжету таким образом, чтобы ее верхний и нижний края плотно затянулись вокруг руки.
6. После правильной установки манжеты плотно закрепите липучку. Металлическая скоба не должна при этом касаться кожи.
7. Расслабьтесь. Особое внимание уделите расслаблению руки между локтем и кончиками пальцев. Расположите локоть на столе таким образом, чтобы манжета находилась на уровне сердца. Во время выполнения измерения старайтесь не наклоняться назад.

## 7 Выполнение измерения

### 7.1 Важные указания

- Этот тонометр автоматически отключается через 2 минуты после последней операции.
- Чтобы прервать измерение давления, просто нажмите на любую кнопку. Как только кнопка нажата, манжета немедленно сдуется.
- Не измеряйте давление непосредственно после обильного приема пищи. Для получения более точных показателей следует подождать 1 час.
- Не курите и не пейте спиртное перед измерением давления.
- При измерении давления вы не должны чувствовать физическую усталость или утомление.
- При измерении давления важно расслабиться. Постарайтесь отдохнуть около 15 минут перед измерением давления.
- Не измеряйте давление в состоянии душевного волнения или в напряженном состоянии.
- Измеряйте давление при нормальной температуре тела. Если вы замерзли или вам жарко, следует немного подождать.
- Если прибор хранится при очень низкой температуре (около нуля), по меньшей мере за час до использования переложите его в теплое место.
- Перед каждым последующим измерением давления подождите около 5 минут.
- Не разговаривайте и не шевелите рукой во время процесса измерения.

### 7.2 Процедура измерения

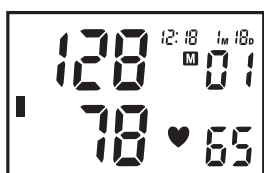
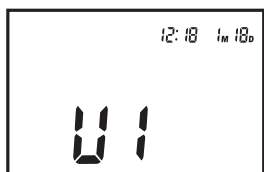
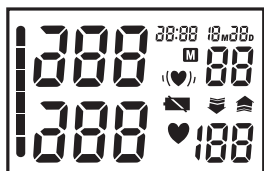

- Для запуска устройства нажмите кнопку START/STOP (Старт/стоп) (⏻). На дисплее отобразятся все его элементы.
- После того как отобразится рабочая область памяти (U1-3), нажмите кнопку MEMORY (Память) (M) для выбора необходимой области.
- Если кнопка не будет нажата в течение 5 секунд, измерение начнется автоматически.
- Перед нагнетанием воздуха в манжету до необходимого уровня давления на дисплее будет отображаться результат последнего измерения.
- После достижения этого уровня манжета начнет сдуваться. Если система обнаружит, что это необходимо для измерения вашего давления, то тонометр автоматически вновь надует манжету примерно до 220 мм рт.ст.
- По окончании измерения на ЖК-дисплее одновременно появятся показатели систолического и диастолического давления и частота пульса.
- **Отображаются показания индикатора классификации артериального давления.**
- **При обнаружении неправильного пульса отображается ' (♥) '.**
- Если во время измерения давления произошла ошибка, на дисплее появится сообщение об ошибке 'EE'.

## 8 Память

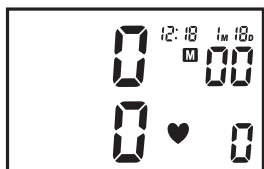
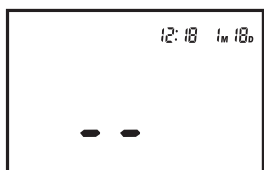
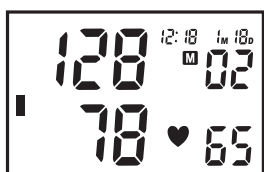
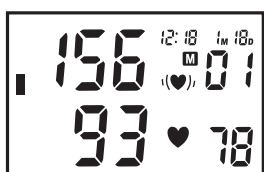
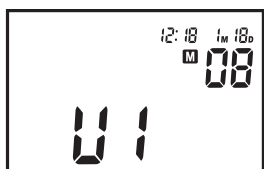

В тонометре BPM Arm 5100 WHO имеются три области памяти. В каждой из них может храниться до 40 результатов измерений с указанием даты и времени.

После измерения результаты автоматически сохраняются в выбранной области.

Выберите нужную область памяти перед началом измерения после нажатия кнопки START/STOP (Старт/стоп).

Для просмотра результатов измерения:

Если на дисплее отображаются показания часов.

- Нажмите кнопку MEMORY (Память) (M), чтобы войти в режим памяти.
- Нажмите кнопку START/STOP (Старт/стоп) (P) и выберите нужную область памяти.
- Нажмите кнопку MEMORY (Память) (M) для просмотра результатов последнего измерения.
- Повторно нажмите кнопку MEMORY (Память) (M) для просмотра более ранних сохраненных показателей.
- После того как будет показан самый ранний результат измерения, дисплей переключится в режим отображения текущего времени.

Удаление всех данных из отдельной области памяти:

- Нажмите кнопку MEMORY (Память) (M), чтобы войти в режим памяти.
- Нажмите кнопку START/STOP (Старт/стоп) (P) и выберите нужную область памяти.
- Нажмите кнопку MEMORY (Память) (P) для просмотра результатов последнего измерения.
- Нажмите и удерживайте кнопку MEMORY (Память) (M) в течение 3 секунд, для того чтобы стереть все записи в выбранной области памяти.



**После извлечения батарей данные памяти монитора сохраняются.**



## 8.1 Настройка времени

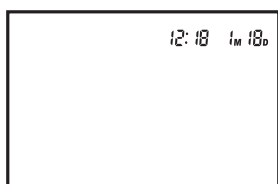

Для установки даты и времени:

- Одновременно нажмите кнопки START/STOP (Старт/стоп)  и MEMORY (Память). На дисплее замигает показатель месяца.
- Для изменения месяца последовательно нажимайте кнопку MEMORY (Память) .
- Для подтверждения выбранного месяца нажмите кнопку START/STOP (Старт/стоп) . На дисплее замигает число.
- С помощью кнопки MEMORY (Память)  измените число, часы и минуты таким же образом, как это описано выше, и подтвердите каждую выбранную установку кнопкой START/STOP (Старт/стоп) .
- После установки минут прибор готов к использованию.

## 9 Сетевой электрический преобразователь (поставляется дополнительно)

Тонометр BPM Arm 5100 WHO может работать как от батарей, так и с помощью дополнительного сетевого электрического преобразователя. Указанный адаптер можно приобрести через веб-сайт компании Topcom – <http://shop.topcom.net/>.

- Подсоедините штекер адаптера переменного тока к разъему адаптера с правой стороны прибора.
- Подключите адаптер к розетке бытовой электрической сети.

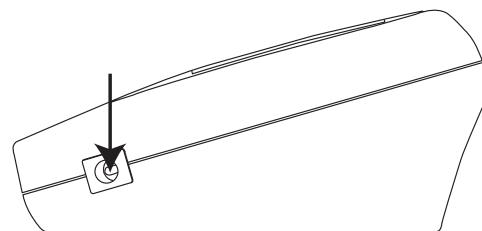

**Используйте только указанный дополнительный адаптер.**

## 10 Технические характеристики

Модель Выполнение измерения Наполнение воздухом Объем памяти Диапазон измерений Точность Источник питания Автоотключение Рабочая температура Рабочая влажность Температура хранения Влажность хранения Вес (без батарей) Размеры Размер манжеты Ограничения пациентов по возрасту Классификация 	KD-5903 Осциллометрический Автоматическое наполнение воздухом с помощью насоса 3 области памяти по 40 значений в каждой с сохранением даты и времени Давление: 0 ~ 300 мм рт. ст. Частота пульса: 30 ~ 180 уд./мин Давление: $\pm 3$ мм рт.ст. Частота пульса: $\pm 5\%$ 4 щелочные батареи типа AA (3 В) 1 минута после последнего действия от + 5 °С до + 40 °С < относительная влажность 85% от + -20°С до + +55°С < относительная влажность 95 % Примерно 300 г (без батарей) 91 (Д) x 72 (Ш) x 29 (В) мм 520 мм x 140 мм Старше 18 лет <ul style="list-style-type: none"> <li>• Оборудование с внутренним источником питания</li> <li>• Класс II</li> <li>• Тип классификации: BF</li> <li>• IPX0</li> <li>• Не предназначено для использования в присутствии смеси легковоспламеняющихся анестетиков с кислородом или закисью азота.</li> <li>• Непрерывный режим работы с возможностью быстрой загрузки.</li> </ul>
---	--

\*Технические характеристики могут быть изменены без предварительного уведомления.

Символ CE обозначает, что прибор отвечает необходимым требованиям Директивы 93/42/ЕЕС.

## 11 Утилизация устройства



По истечении срока службы изделия запрещается его утилизация вместе с обычным бытовым мусором. Устройство надлежит утилизировать в соответствии с правилами, применяемыми для утилизации электрического и электронного оборудования. На это указывает данное обозначение на устройстве, в руководстве

пользователя и/или на упаковке.

Некоторые материалы, применяемые в производстве изделия, могут быть переработаны. Повторное применение некоторых деталей или материалов выработавшего срок службы изделия вносит важный вклад в защиту окружающей среды. Для получения дополнительной информации о пунктах приема свяжитесь с местными органами управления.

## 12 Гарантия компании Торсом

### 12.1 Гарантийный период

На продукцию компании Торсом предоставляется гарантия сроком 24 месяца. Действие гарантии начинается со дня приобретения нового устройства. Компания Торсом не дает каких-либо гарантий на стандартные батареи или аккумуляторы типов AA/AAA. Гарантия не распространяется на расходные материалы или неисправности, незначительно влияющие на работоспособность и ценность оборудования.

Гарантия действительна только при наличии оригинала товарного чека с указанной датой покупки и моделью устройства.

### 12.2 Гарантийное обслуживание

Неисправное устройство должно быть доставлено в сервисный центр компании Торсом вместе с документом, подтверждающим его покупку. В случае возникновения неполадки в течение гарантийного периода компания Торсом или ее уполномоченный сервисный центр произведет бесплатный ремонт любых повреждений, вызванных дефектами материалов или производственным браком. Компания Торсом в полной мере выполняет взятые на себя гарантийные обязательства, осуществляя ремонт или замену вышедшего из строя изделия или его деталей. В случае замены цвет и модель могут отличаться от приобретенного ранее изделия.

Действие гарантии определяется датой первоначальной покупки. Гарантийный период не продлевается в случае замены или ремонта изделия в компании Торсом или ее уполномоченных сервисных центрах.

## 12.3 Исключения из гарантийных обязательств

Действие гарантии не распространяется на повреждения или неполадки, которые возникли вследствие нарушений правил эксплуатации либо применения деталей и принадлежностей сторонних изготовителей, не рекомендованных компанией Торсом.

Беспроводные телефонные аппараты Торсом предназначены для работы только с аккумуляторными батареями. Гарантия не распространяется на повреждения, вызванные использованием обычных элементов питания.

Гарантия не распространяется на повреждения, вызванные внешним воздействием (например, разрядом молнии, попаданием влаги или возгоранием), а также на повреждения, возникшие при транспортировке. Гарантия недействительна в случае изменения, удаления или неразборчивости серийного номера изделия.

Любые гарантийные обязательства теряют свою силу в случае, если прибор ремонтировался, изменялся или модифицировался самим покупателем или неавторизованными компанией Торсом сервисными центрами.

# 1 Úvod

Ďakujeme vám za to, že ste si zakúpili Topcom BPM Arm 5100 WHO. Tento plne automatický, ramenný monitor tlaku krvi sa ľahko používa a je ideálne vhodný pre denné merania. Na veľkom displeji sa zobrazuje systolický, diastolický tlak aj pulz a všetky tieto údaje sa jasne zobrazia po skončení každého merania.

Okrem toho môžete v jednej zóne pamäte uložiť až 40 meraní, čo je ideálne pre užívateľov, ktorí chcú sledovať a monitorovať svoj krvný tlak pravidelne. BPM Arm 5100 WHO je kompaktný a prenosný, vďaka čomu je ideálny na použitie doma aj na cestách.



**Pred použitím si prosím pozorne prečítajte túto príručku.**



**Konkrétne podrobné informácie o vašom vlastnom krvnom tlaku získate u svojho lekára. Pre budúce potreby manuál odložte na bezpečnom mieste.**

## 2 Bezpečnostné pokyny

1. Tento produkt je určený iba na používanie v domácnosti. Nie je zamýšľaný ako náhrada konzultácie s vaším lekárom.
2. Pre užívateľov s diagnózou bežnej srdcovej arytmie (atrio-ventrikulárna arytmia alebo atriálna fibrilácia), diabetu, slabého krvného obehu, ťažkostí s obličkami, ako aj pre užívateľov s mozgovou príhodou alebo v bezvedomí nemusí byť tento prístroj vhodný. V prípade akejkoľvek pochybnosti sa poraďte so svojim lekárom.
3. So zariadením by nemali manipulovať deti, aby sa predišlo rizikám.
4. Prístroj obsahuje vysoko citlivé súčiastky. Preto ho nevystavujte extrémnym teplotám, vlhkosti a priamemu slnečnému svitu. Hlavnú časť prístroja chráňte pred pádom alebo veľmi silnými otrasmi, ako aj pred prachom.
5. Vytečené batérie môžu zariadenie poškodiť. Ak zariadenie dlhodobo nepoužívate, vyberte z neho batérie.
6. Nestláčajte tlačidlo ŠTART/STOP, keď manžeta nie je založená na zápästí.
7. Hlavnú časť ani manžetu (sponu) nerozoberajte.
8. Ak je prístroj uskladňovaný na chladnom mieste, pred použitím ho nechajte prispôbiť sa izbovej teplote.
9. Telo aj manžetu merača krvného tlaku pozorne očistite pomocou mierne navlhčenej jemnej utierky. Nestláčajte ho. Neohýbajte tvarovanú manžetu naruby. Manžetu neoplachujte vodou, ani na ňu nepoužívajte chemické čistiace prostriedky. Nikdy ako čistiaci prostriedok nepoužívajte riedidlá, alkohol alebo benzín.



**Aby ste predišli nepresným výsledkom spôsobeným elektromagnetickým rušením medzi elektrickými a elektronickými zariadeniami, nepoužívajte prístroj v blízkosti mobilného telefónu alebo mikrovlnnej rúry.**

## 3 Krvný tlak

### 3.1 Čo je to krvný tlak?

Krvný tlak je tlak pôsobiaci na steny tepny keď krv preteká tepnami. Tlak meraný, keď sa srdce zmršťuje a vysiela krv von zo srdca, je systolický (najvyšší). Tlak meraný, keď sa srdce rozpína a krv doň naspäť vteká, sa nazýva diastolický (najnižší) krvný tlak.

### 3.2 Prečo sa krvný tlak meria?

Medzi rôznymi zdravotnými problémami postihujúcimi moderných ľudí sú problémy súvisiace s vysokým krvným tlakom ďaleko najčastejšie. Keďže vysoký krvný tlak nebezpečne úzko súvisí s kardiovaskulárnymi ochoreniami a vysokou úmrtnosťou, meranie krvného tlaku je potrebné pri identifikovaní ľudí ohrozených rizikom.

### 3.3 Štandardný krvný tlak.

Svetová zdravotnícka organizácia (WHO) a Národný program vzdelávania v oblasti vysokého krvného tlaku vyvinuli Štandard krvného tlaku, podľa ktorého sa určujú oblasti nízkeho a vysokého rizika krvného tlaku. Tento štandard je však iba všeobecným pokynom, pretože krvný tlak človeka sa medzi rôznymi ľuďmi a skupinami ľudí líši.

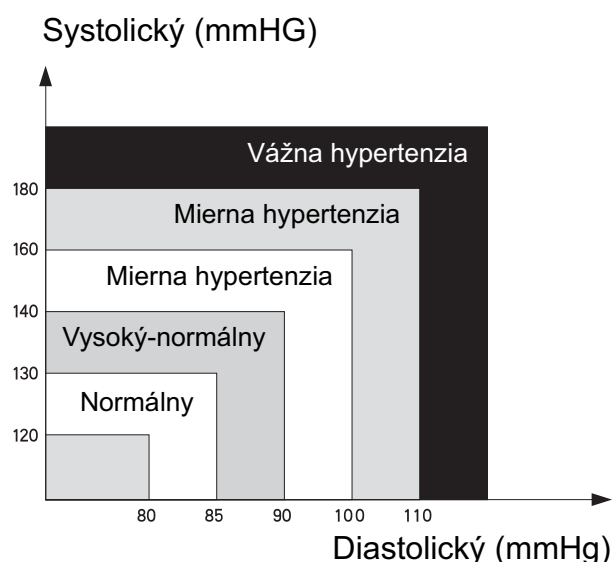

Štandardný krvný tlak	Systolický (mmHg)	Diastolický (mmHg)	Farebná indikácia
Optimálny	<120	<80	Zelená
Normálny	120-129	80-84	Zelená
Vysoký - normálny	130-139	85-89	Zelená
Stupeň 1 Mierna hypertenzia	140-159	90-99	Žltá
Stupeň 2 Mierna hypertenzia	160-179	100-109	Oranžová
Stupeň 3 Vážna hypertenzia	>180	>110	Červená

Je dôležité, aby ste pravidelne navštevovali svojho lekára. Váš lekár vám povie, aký je váš normálny rozsah krvného tlaku, ako aj bod, za ktorým vám bude hroziť riziko.

### 3.4 Fluktuácia krvného tlaku

Krvný tlak neustále fluktuuje (mení sa)!

Nemali by ste sa znepokojovať, ak ste dvakrát alebo trikrát namerali vysokú úroveň. Krvný tlak sa počas mesiaca mení a dokonca aj počas dňa, v závislosti od okolností (duševný stav, teplota...).

## 4 Vloženie batérií

- Potiahnutím odstráňte kryt zásobníka batérií.
- Vložte 4 ks nedobíjateľných batérií typu AA. Dodržujte polaritu, ktorá je zobrazená v priestore pre batérie.

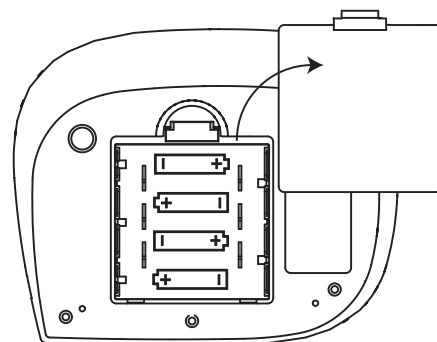

**Batérie neskratujte ani ich nehádzte do ohňa. Keď zariadenie nebudete dlhšiu dobu používať, vyberte z neho batérie.**

**Keď sú batérie vybité, zobrazí sa . Vybité batérie treba vymeniť.**

## 5 Tlačidlá

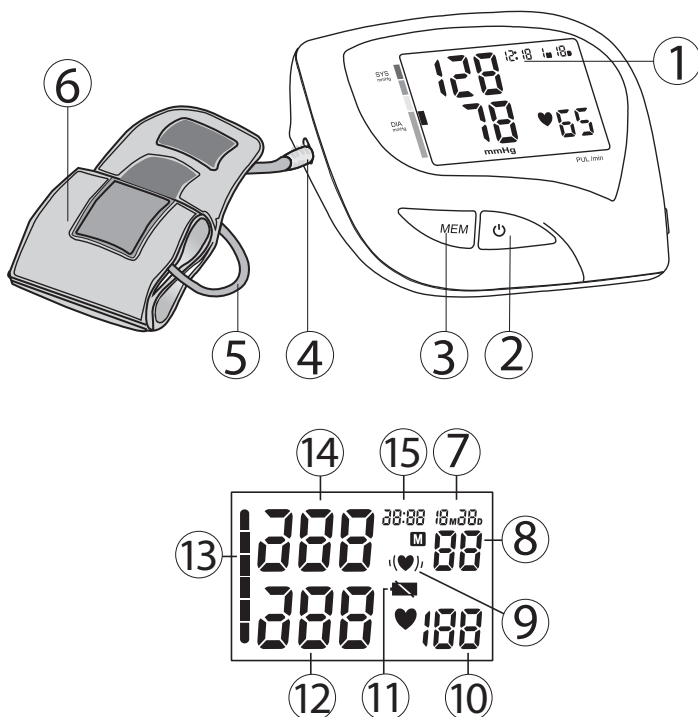

1. Displej
2. Tlačidlo ŠTART/STOP
3. Tlačidlo Memory (Pamäť)
4. Prívod vzduchu
5. Gumená trubička
6. Ramenná manžeta
7. Dátum
8. Umiestnenie pamäte
9. Ikona nepravidelného tepu srdca
10. Tep (pulz)
11. Ikona vybitia batérie
12. Diastolický tlak
13. WHO klasifikácia indikácie
14. Systolický tlak
15. Čas

## 6 Aplikácia manžety

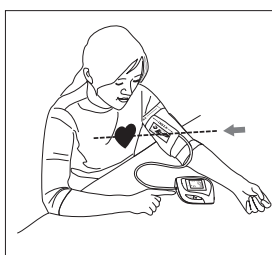
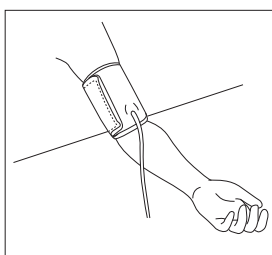
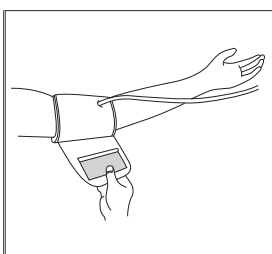
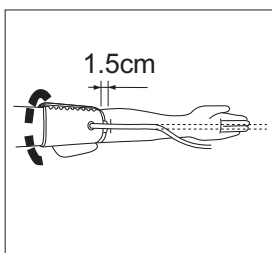
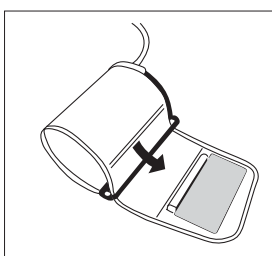
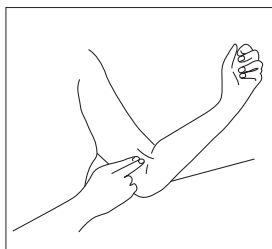

1. Pred pripojením manžety odstráňte všetky hodinky, šperky a pod. Rukávy by mali byť vyhrnuté.
2. Stlačte tepnu na ruke dvomi prstami približne 2,5 cm nad lakťom na vnútornej strane vašej ľavej ruky, aby ste zistili, kde máte najsilnejší pulz.
3. Presuňte koniec manžety čo najďalej od trubice cez kovový krúžok do slučky. Hladká tkanina by mala byť na vnútornej strane manžety. Suchý zips bude na vonkajšej strane manžety.
4. Ľavú ruku prestrčte cez slučku manžety. Spodok manžety by mal byť približne 1,5 cm nad lakťom. Trubica manžety by mala spočívať na tepne na vnútornej strane ruky.
5. Manžetu potiahnite, aby sa jej horný a dolný okraj zatiahol okolo ruky.
6. Keď je manžeta na správnom mieste, zatlačte suchý zips pevne do tkaninovej strany manžety. Kovový krúžok sa vašej pokožky nedotkne.
7. Uvoľnite celé telo, predovšetkým oblasť medzi lakťom a prstami. Lakeť položte na stôl, aby bola spona na rovnakej úrovni ako vaše srdce. Počas merania sa nezakláňajte.







## 7 Meranie

### 7.1 Dôležité tipy

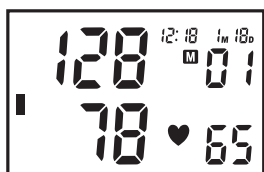
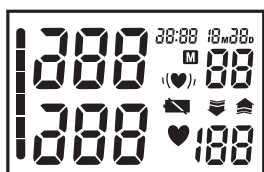
- Tento displej sa automaticky vypne 2 minúty po poslednom stlačení klávesu.
- Ak chcete meranie prerušiť, stačí stlačiť nejaký kláves. Manžeta sa ihneď po stlačení klávesu vypustí.
- Svoj krvný tlak nemerajte bezprostredne po konzumácii veľkého jedla. Aby ste dostali presnejšie výsledky, pred meraním počkajte aspoň hodinu.
- Pred meraním krvného tlaku nefajčite ani nepite alkohol.
- Pri meraní by ste nemali byť fyzicky unavení alebo vyčerpaní.
- Je dôležité, aby ste sa počas merania uvoľnili. Pred meraním sa pokúste na 15 minút si odpočinúť.
- Nemerajte, ak ste v strese alebo napätí.
- Krvný tlak merajte pri normálnej telesnej teplote. Ak vám je zima alebo horúco, pred meraním chvíľu počkajte.
- Ak je displej uskladnený pri veľmi nízkej teplote (blízko teploty mrazu), pred použitím ho položte na teplé miesto a nechajte ho tam aspoň hodinu.
- Pred ďalším meraním tlaku počkajte aspoň 5 minút.
- Počas merania nerozprávajte ani nehýbte rukou alebo svalmi na ruke.

### 7.2 Postup



- Stlačte tlačidlo ŠTART/STOP  a zariadenie aktivujte. Zobrazia sa všetky segmenty.
- Po zobrazení samotnej Zóny pamäte (U1-3) stlačte tlačidlo PAMÄŤ  a vyberte požadovanú zónu pamäte.
- Ak do 5 sekúnd nestlačíte žiadne tlačidlo, meranie sa začne automaticky.
- Displej vám zobrazí výsledok posledného merania a manžeta sa následne nafúkne na úroveň potrebnú pre vás.
- Keď sa dosiahne správna hodnota, manžeta sa vyprázdni. **Tento merací prístroj sa automaticky opätovne nafúkne na približne 220mmHg, ak systém zistí, že vaše telo potrebuje väčší tlak na zmeranie krvného tlaku.**
- Po skončení merania sa na LCD displeji simultánne zobrazí systolický, diastolický tlak aj pulz.
- **Zobrazí sa indikátor tlaku krvi.**
- **Keď sa zistí nepravidelný srdcový rytmus, zobrazí sa "  ".**
- Ak bola počas merania zaznamenaná chyba, na displeji sa ukáže ikona Chyba 'EE'.

## 8 Pamäť

BPM Arm 5100 WHO má 3 zóny pamäte. Každá dokáže uložiť až 40 meraní vrátane dátumu a času  
Výsledok sa po meraní automaticky uloží do zvolenej Zóny pamäte.

Po stlačení tlačidla ŠTART/STOP pred meraní vyberte požadovanú zónu.

Ak chcete zobrazíť získané výsledky merania:  
Keď sú zobrazené hodiny.

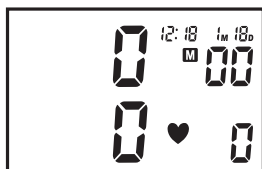
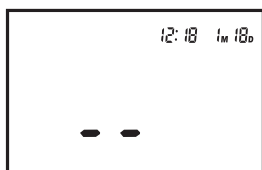
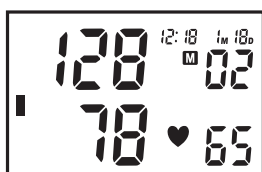
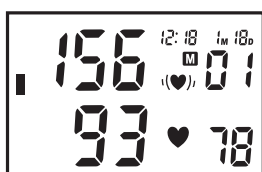
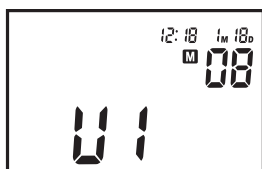

- Stlačte tlačidlo PAMÄŤ (M) a zapnete režim pamäte.
- Stlačte tlačidlo ŠTART/STOP (⏻) a vyberte požadovanú zónu pamäte.
- Stlačte tlačidlo PAMÄŤ (M), ak chcete vidieť výsledok posledného merania.
- Opakovane stlačte tlačidlo PAMÄŤ (M), ak chcete získať predchádzajúce uložené hodnoty.
- Po zobrazení najstaršieho záznamu sa prístroj prepne späť na normálny čas.

Ak chcete vymazať všetky dáta z jednej zóny pamäte:

- Stlačte tlačidlo PAMÄŤ (M) a zapnete režim pamäte.
- Stlačte tlačidlo ŠTART/STOP (⏻) a vyberte požadovanú zónu pamäte.
- Stlačte tlačidlo PAMÄŤ (⏻), ak chcete vidieť výsledok posledného merania.
- Ak chcete vymazať všetky záznamy z vybranej zóny pamäte, stlačte a podržte tlačidlo PAMÄŤ (M) po dobu 3 sekúnd.



**Po vybratí batérií sa pamäť nevymaže.**

## 8.1 Nastavenie času

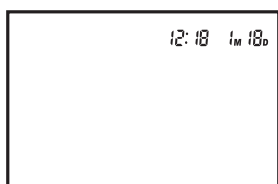

Ak chcete nastaviť dátum a čas:

- Naraz stlačte tlačidlo ŠTART/STOP (⏻) a PAMÄŤ. Na displeji začne blikať mesiac.
- Následne stlačte tlačidlo PAMÄŤ (M) a zmeňte mesiac.
- Stlačte tlačidlo ŠTART/STOP (⏻) a potvrdte mesiac. Na displeji začne blikať deň.
- Ak chcete zmeniť deň, hodinu a minútu podľa vyššie uvedeného popisu, každé nastavenie zmeníte pomocou tlačidla PAMÄŤ (M) potvrdíte pomocou tlačidla ŠTART/STOP (⏻).
- Po nastavení minút je zariadenie pripravené na použitie.

## 9 Napájací adaptér (voliteľný)

BPM Arm 5100 WHO dokáže fungovať na batérie alebo na voliteľný napájací adaptér.

Napájací adaptér možno kúpiť na webovej stránke Topcom - <http://shop.topcom.net/>

- AC kolík adaptéra zapojte do AC konektora adaptéra na pravej strane prístroja.
- Pripojte AC adaptér do elektrickej zásuvky.

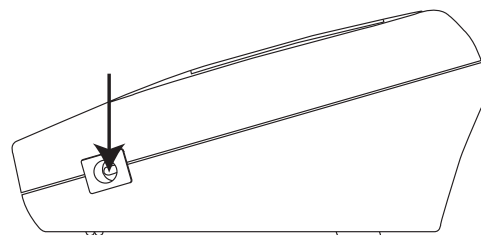

**Používajte iba tento voliteľný napájací adaptér.**

## 10 Technické údaje

<p>Číslo modelu Meranie Nafúknutie Kapacita pamäte</p> <p>Dosah</p> <p>Presnosť</p> <p>Napájanie Automatické vypínanie Prevádzková teplota Prevádzková vlhkosť Skladovacia teplota Skladovacia vlhkosť Hmotnosť (bez batérií) Vonkajšie rozmery Veľkosť manžety Obmedzenia pacienta</p> <p>Klasifikácia </p>	<p>KD-5903 Oscilometrický Automatické nafukovanie pomocou pumpy 3 zóny pamäte pre každých 40 uložených záznamov s dátumom a časom Tlak: 0 ~ 300 mmHg Tep: 30 ~ 180 úderov/min Tlak: v rámci <math>\pm 3</math> mmHg Tep: v rámci <math>\pm 5\%</math> z merania 4X "AA" alkalické batérie (3 V) 1 minúta po poslednom stlačení klávesu <math>+5^{\circ}\text{C}</math> až <math>+40^{\circ}\text{C}</math> <math>&lt; 85\%</math> RH <math>-20^{\circ}\text{C}</math> až <math>+55^{\circ}\text{C}</math> <math>&lt; 95\%</math> RH Približne 300g (bez batérií) 91(D) x 72(Š) x 29(V) mm 520mm x 140mm Nad 18 rokov</p> <ul style="list-style-type: none"> <li>• Interne napájané zariadenie</li> <li>• Trieda II</li> <li>• Klasifikácia typu BF</li> <li>• IPX0</li> <li>• Nevhodné na používanie v priestoroch s výskytom horľavej anestetickéj zmesi so vzduchom, kyslíkom alebo oxidom dusným</li> <li>• Kontinuálna prevádzka s krátkodobou záťažou</li> </ul>
---	---

\*Technické parametre podliehajú zmene bez predchádzajúceho upozornenia.

Symbol CE znamená, že prístroj je v súlade so základnými požiadavkami smernice 93/42/EEC.

## 11 Likvidácia teplotera



Po skončení životnosti sa tento výrobok nesmie vyhodiť do bežného domového odpadu, ale odovzdajte ho do zberného strediska na recyklovanie elektrických a elektronických zariadení. Túto povinnosť označuje symbol na zariadení, v používateľskej príručke a na obale.

Niektoré materiály v tomto výrobku sa môžu použiť znovu, ak výrobok odovzdáte v zbernom stredisku. Opakované použitie niektorých častí alebo surovín z použitého výrobku významne prispieva k ochrane životného prostredia. Ak potrebujete ďalšie informácie o zberných strediskách vo vašej oblasti, obráťte sa na miestne úrady.

## 12 Záruka spoločnosti Topcom

### 12.1 Záručná doba

Na zariadenia Topcom sa poskytuje 24-mesačná záručná doba. Záručná doba začína plynúť dňom zakúpenia nového zariadenia. Topcom neposkytuje žiadnu záruku na štandardné alebo nabíjateľné batérie (typ AA/AAA). Záruka sa nevzťahuje na spotrebný materiál a chyby, ktoré majú zanedbateľný vplyv na prevádzku alebo hodnotu zariadenia.

Pri uplatnení záruky je nutné predložiť originál alebo kópiu dokladu o zakúpení, na ktorom je vyznačený dátum zakúpenia a model zariadenia.

### 12.2 Uplatnenie a plnenie záruky

Pokazené zariadenie je potrebné vrátiť do servisného centra spoločnosti Topcom spolu s platným dokladom o zakúpení. Ak sa chyba vyskytne počas záručnej doby, spoločnosť Topcom alebo jej oficiálne autorizované servisné centrum bezplatne odstráni všetky poruchy spôsobené chybami materiálu alebo výroby.

Spoločnosť Topcom podľa vlastného uváženia splní svoje záručné záväzky buď opravou, alebo výmenou chybných zariadení alebo ich častí. V prípade výmeny sa farba a model môžu líšiť od pôvodne zakúpeného zariadenia. Deň zakúpenia výrobku je prvým dňom záručnej doby. Oprava alebo výmena výrobku spoločnosťou Topcom alebo jej povereným servisným centrom nepredlžuje záručnú dobu.

### 12.3 Výnimky zo záruky

Záruka sa nevzťahuje na poškodenie alebo chyby spôsobené nesprávnym zaobchádzaním alebo použitím a poškodenia, ktoré sú následkom použitia neoriginálnych súčastí alebo príslušenstva neodporúčaného spoločnosťou Topcom. Bezdrôtové telefóny Topcom sú určené výlučne na prevádzku s nabíjacími batériami. Záruka sa nevzťahuje na poškodenie spôsobené použitím nenabíjateľných batérií. Záruka sa nevzťahuje na poškodenie spôsobené vonkajšími faktormi, ako je blesk, voda či oheň, ani na poškodenia spôsobené pri preprave. Záruka sa nemôže uplatniť, ak bolo výrobné číslo na jednotke zmenené, odstránené alebo je nečitateľné. Akýkoľvek nárok na záruku bude neplatný, ak bol prístroj opravovaný, zmenený alebo upravený zákazníkom alebo nekvalifikovaným servisným strediskom, ktoré nie je oficiálne určené spoločnosťou Topcom.



# DEKLARACJA ZGODNOŚCI

My producent, **TOPCOM EUROPE Nv**, Grauwmeer 17, 3001 Heverlee, Belgia, z pełną odpowiedzialnością deklarujemy, że produkt :

**Typ: Arm Type Blood Pressure Monitor**

**Model: BPM Arm 5100 WHO**

**Klasa sprzętu: /**

jest zgodny z niezbędnymi wymaganiami i innymi przepisami dyrektywą 93/42/EEC MDD oraz dyrektywą oznakowania **CE**.

Informacja dodatkowa:

Produkt jest zgodny z wymaganiami:

IEC60601-1 : 1988 +A1 : 1991 +A2 : 1995

EN 60601-1 : 1990 +A1 : 1993 +A2 : 1995 +A3 : 1996

EN 60601-1-2 : 2001

EN 1060-1 : 1995 +A1

EN 1060-3 : 1997

Data: 20/09/2007

Miejscowość: Heverlee , Belgium

Nazwisko: Verheyden Geert

Stanowisko: Dyrektor Techniczny

Podpis:

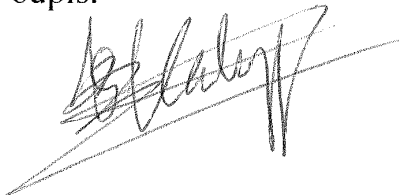

Kontakt: Topcom Europe Nv, departament R&D, Research Park, Grauwmeer 17, 3001 Heverlee, Belgia

# **TOPCOM<sup>®</sup>**

## **BPM ARM 5100 WHO**

visit our website  
[www.topcom.net](http://www.topcom.net)