

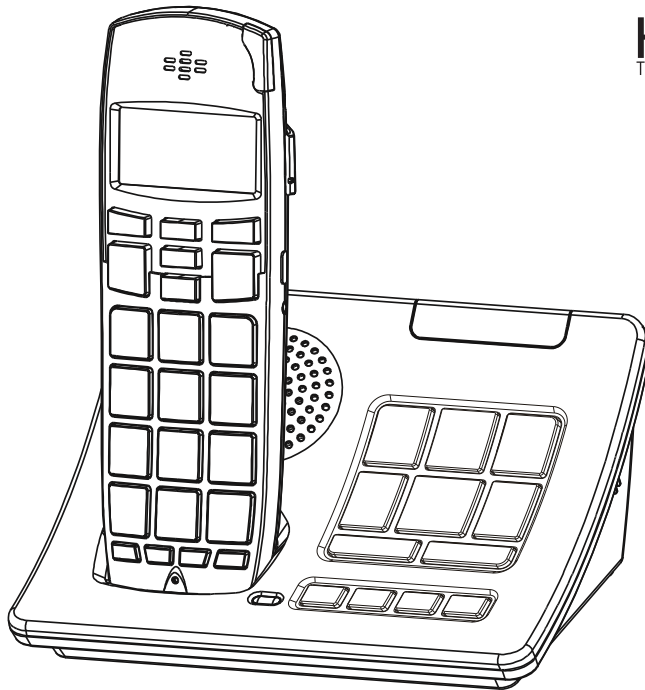

USER'S MANUAL

**Amplified Cordless telephone (50dB) with
Slow Play-back Answering Machine and
Talking CID / Talk-back Features**



HDS
TECHNOLOGY

Operating Guide

Thank you for purchasing this product, please read before use
(Keep this manual for future reference)

Model
CL-60A

CONTENT

1. Product Feature	6
2. Important safety instructions	7
3. Battery and AC Power Adapter	8
4. Package content	9
5. Installation	9
6. Detailed features and controls	10
7. Handset screen icons	11
8. Handset menu flow chart	12

Handset Functions (Basic)

9. Answering a call	13
10. Speakerphone	13
11. Making a call	13
12. Call waiting	13
13. Handset mute	13
14. Volume control (handset & speakerphone)	13
15. Amplify function	13
16. Automatic Amplify & Talking function switches	13
17. Handset tone control	14
18. Programming one-touch memories	14
19. Dialing from a one-touch memory	14
20. Outgoing call list (Redial / copy / delete)	14
21. Incoming call list (Call back / copy / delete)	15
22. Create phone book entries	15
23. List and search a phone-book entry	15
24. Edit a phone-book entry	15
25. Delete (delete all) phone-book entries	16
26. Review memory status (phone-book)	16

Telephone Answering Machine (TAM) basic information

27. Answer machine On/Off	17
28. Selecting a factory out-going message (OGM)	17

CONTENT

29. Customizing an OGM	18
30. Resetting to a factory default OGM	18
31. Record a memo	18
32. Incoming call message operation	18
33. Call intercept	19
34. Record a conversation	19
35. New message indication	19
36. Message playback	19
37. Delete messages	20
38. Day/Time setup	20
39. Number-of-ring setup	21
40. Toll saver	21

Answering machine operation from CL-60A Handset

41. General procedures to select TAM menu options	22
42. TAM menu flow chart for reference	23
43. Message playback	23
44. Set remote code for remote message retrieval	23

Answering machine remote operation while away

45. Remote message retrieval	24
------------------------------------	----

Additional handset functions

46. Register a new handset to base	24
47. Handset de-register	25
48. De-register all handsets	25
49. Area code setting	26
50. Dialing mode setting	26
51. Auto-answer when lifting handset	26
52. Handset name setting	26
53. Language selection	27

CONTENT

54. Modify PIN (changing the password)	27
55. Time format setting	27
56. Date & time setting	28
57. Restore handset default setting	28
58. Restore base default setting	29
59. Call log review (received calls)	29
60. Call back to an incoming caller	29
61. Save an incoming call to phone-book	30
62. Delete an incoming call record from call log	30
63. Delete all incoming call records from call log	30
64. Call log review (dialed calls)	30
65. Save from call list to phone-book	31
66. Delete a call from call list	31
67. Intercom between handsets	31
68. Intercom from Handset 1 to Handset 2	31
69. Handset ringer tone & volume setting	31
70. External incoming call ringer	32
71. Intercom ringer	32
72. Keypad tone & warning tone setting	33
73. Forward an incoming call from Handset 1 to Handset 2	33
74. Conference call	33
75. Non-disturb function (“do-not-disturb”)	34
76. Pause function	34
77. Barring (toll call restriction)	34
78. Handset power on / off	35
79. Technical Information	36
80. Trouble shooting	37
81. FCC Information for USA customers only	38
82. Warranty service information	39
83. FCC Part 68 information	40
84. Notice: Industry Canada information	42

1. PRODUCT FEATURES

- DECT 6.0 Technology ensures crystal clear conversation
- Answering Machine with Memo Recording
- Record up to 22 minutes or 50 messages & memo
- Slow playback speed option
- Base speakerphone for call intercept
- Answering machine voice prompts (English, French, Spanish)
- Remote control answering machine operation
- Handset receiver amplification (Model 60A = 50 dB)
- "AMPLIFY" key that automatically returns to the last receiver volume setting
- Emergency one-touch memory (dials number and turns on speakerphone)
- Talking CID & Talking keypad (English, French) – can be switched off
- Three display languages (English, French & Spanish)
- Extra-large keypad keys
- 150 Phone Book Memories Capacity
- Four (4) digital tone control settings
- Low battery voice warning; Out-of-range alarm
- Max link up to 5 handsets
- 40 Incoming call list memories; 10 Out-going call list
- Handset flasher also serves as voice-mail and new-call indicator
- Three one-touch memory
- Inter-changeable battery between handset and base that eliminates handset recharge time
- High performance speakerphone in handset and base
- Large LCD display with white backlight
- Keyboard non-disturb function
- Auto-answer when lifting handset off the base
- 10 handset ring tones and 5 base ring tones
- Intercom function
- Three-way conference
- Compatible with FSK CID (Type II) and voice mail signals

2. IMPORTANT SAFETY INSTRUCTIONS

Instructions pertaining to a risk of fire, electric shock or injury to persons. Privacy of communications may not be ensured when using a cordless phone.

Caution: To maintain compliance with the FCC's RF exposure guideline, place the base unit 20 cm from nearby persons.

WARNING – When using electric appliances, basic precautions should always be followed, including the following:

1. Read all the instructions before using the appliance.
2. This product uses rechargeable batteries. Do not use any non-rechargeable battery as charging of this type can cause battery leakage.
3. Always disconnect phone cord to wall jack before changing or installing batteries.
4. To reduce the risk of injury, close supervision is necessary when an appliance is used near children.
5. Do not contact moving parts or any exposed metal surface.
6. Only use attachments recommended or sold by the manufacturer.
7. Do not use outdoors. Do not use near water.
8. To disconnect, turn all controls to the off position, then remove plug from outlet.
9. Do not unplug by pulling on cord. To unplug, grasp the plug, not the cord.
10. Unplug from outlet when not in use and before servicing or cleaning.
11. Do not operate any appliance with a damaged cord or plug, or after the appliance malfunctions or is dropped or damaged in any manner. Return appliance to the nearest authorized service facility for examination, repair, or electrical or mechanical adjustment.
12. To Reduce the Risk of Electric Shock, this appliance has a polarized plug (one blade is wider than the other). This plug will fit in a polarized outlet only one way. If the plug does not fit fully in the outlet, reverse the plug. If it still does not fit, contact a qualified electrician to install the proper outlet. Do not change the plug in any way.
13. Avoid using any telephone product during an electrical storm. There may be a remote risk of electric shock from lightning.
14. Do not use the telephone to report a gas leak in the vicinity of the leak.
15. Specifications of this product are subjected to change without notice.

3. BATTERY AND AC POWER ADAPTER

Handset: Requires 2 AAA size NiMH rechargeable batteries (included). Fully charged handset batteries can provide 80 hours of standby or 8 hours of talk time.

WARNING: Do not use any non-rechargeable battery as charging of this type can cause battery leakage.

Base: Can accept four (4) user provided AAA size NiMH rechargeable batteries for AC power outage backup purpose. Therefore, installation of base batteries is optional. Do not use any non-rechargeable battery as charging of this type can cause battery leakage. Fully charged base batteries can provide ~3 hours of AC power outage backup.

Please care for the environment by disposing any used batteries through your local community recycle center. Do not dispose any used battery in trash bin.

Swapping Handset Battery with Base Battery

Handset and base batteries are inter-changeable. In the event that handset batteries are running low, it is acceptable to swap handset batteries with two from the base. This eliminates handset battery recharge time.

WARNING: For safety consideration, always disconnect phone cord to wall jack before swapping batteries.

AC Power Adapter

For your safety, please plug the provided AC power adapter into the nearest AC outlet. Use only Class 2 power adapter, 7.5VDC, 500 MA.

4. PACKAGE CONTENT

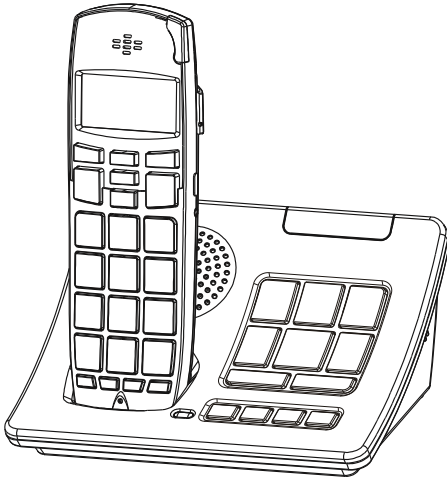

Handset and Base

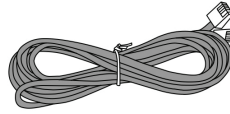

Phone Cord

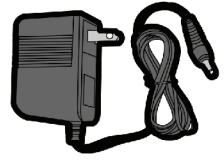

AC Power Adapter

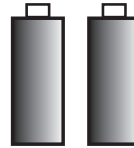

2 (AAA)
Rechargeable
Batteries

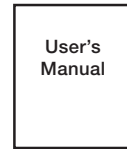

User's Manual

5. INSTALLATION

1. Install rechargeable batteries in handset (included). Base batteries (not included) are optional for back up power.

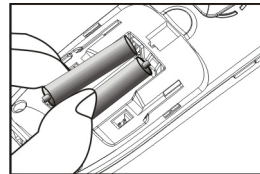

WARNING: Do not use any non-rechargeable batteries as charging of this type can cause battery leakage and voids warranty.

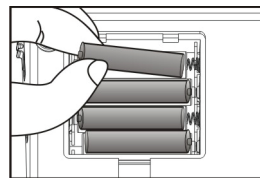

2. Connect AC adapter and phone cord to the base as shown.
3. Charge the handset in the base 10 hours or overnight before initial use.

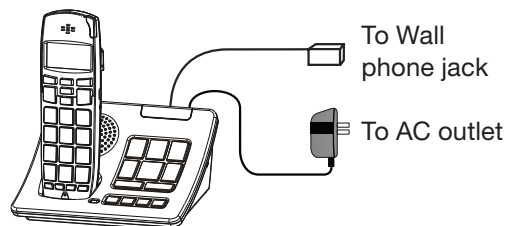

6. DETAILED FEATURES AND CONTROLS

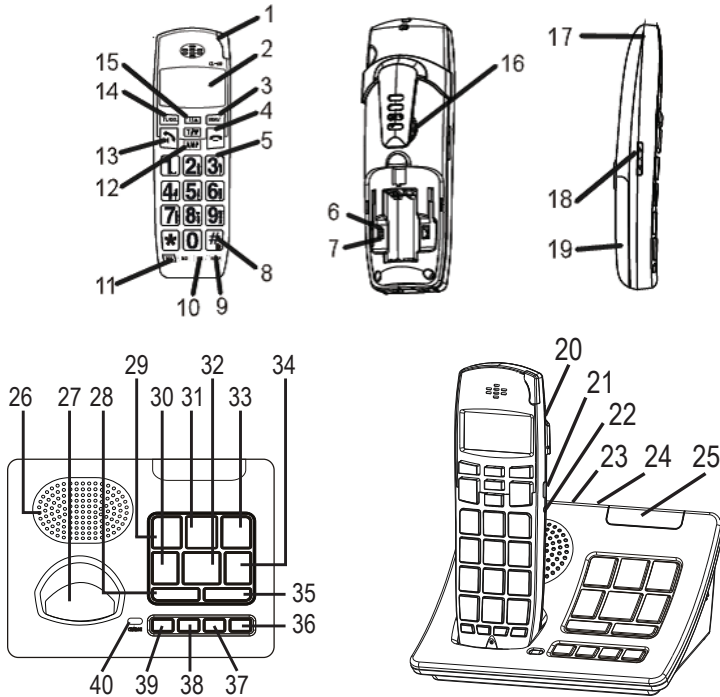

1. In-Use / Ring Flasher / Voice mail / Missed Call indicator
2. LCD display
3. **MENU/OK** key: Press to access menu or sub-menu option; during a call, press to mute / un-mute the microphone.
4. **END CALL** key: Press to end a call or return to idle mode.
5. Keypad
6. Auto-Amplifier Switch: Enables automatic **AMP** function.
7. Talking CID/ Talking Keypad Switch: (6 & 7 are in battery compartment).
8. **#** key: Hold it for 5 sec. enables "Do-Not-Disturb".
9. **RD/P** key: Redial / Pause key.
10. **M2** **M3** keys: One-touch memory
11. **M1** key: One-touch M. that activates speakerphone.
12. **AMP** (Amplify) key with indicator: Press to engage extra receiver amplification.
13. **CALL** key: Press to make or answer a call. During a call, press to engage speakerphone.
14. **FL/DEL** (Flash / Delete) key: Generate a "Flash" signal to activate call waiting.

15. **T/▲** and **T/▼** keys: Press to change tone control, or to scroll menu options.
16. Handset Speaker
17. Hole for lanyard (lanyard not included).
18. **◀▶** VOLUME Up/Down (side)
19. Battery Compartment Cover
20. Audio Jack: For receiver audio output
21. Page key: Press to page all registered handsets
22. Headset Jack
23. Phone Jack (for connection to phone line)
24. AC adapter Input Jack (for connection to AC power)
25. Base Ringer Flasher and in-use Indicator
26. Base ringer / Speaker
27. Cradle to charge handset
28. Repeat Key
29. VOL + key (Volume Up control)
30. SLOW Key (play-back speed control)
31. Digital Display (shows the number of messages)
32. Pause-PLAY-Stop Key
33. VOL - key (Volume down control)
34. Delete Key
35. Skip key
36. Answer On/Off Key (set TAM On or Off)
37. Time / Mute Key (for setting time, or mute microphone in talk mode)
38. Page: Press to page all registered handsets.
39. Talk Button: To activate speakerphone on base.
40. Charge Light: Indicate handset is charging

7. HANDSET SCREEN ICONS

1. Antenna strength
2. Time & Date
3. New call icon
4. # of new calls or old calls
5. Battery strength indicator
6. Volume level - VL1 to VL5
7. Tone setting - T1 to T4
(effective when **AMP** is on)
8. TALK (or SPEAKER)
9. Call timer (HH:MM:SS)

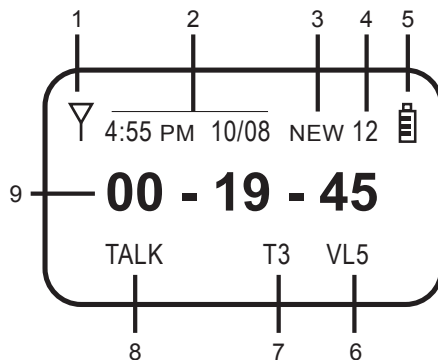

8. HANDSET MENU FLOW CHART

- Call log**
- Received
 - Dialed



- Phone Book**
- New entry
 - Edit record
 - Delete record
 - Delete all
 - Memory status

- BS Settings (Base)**
- Delete HS
 - Ring set-up Melody & Volume
 - Dial mode Tone or Pulse
 - Flash time 300 or 600 milliseconds
 - Modify PIN (Default PIN = "0000")
 - BS default setting
 - Speaker Volume (1, 2, 3, 4, 5)
 - Receiver Volume (1, 2, 3, 4, 5)
 - Auto-Amplify (ON / OFF)
 - Talking Keypad (ON / OFF)
 - Talking CID (ON / OFF)
- HS Settings (Handset)**
- Ring setup Int ring ---(Melody & Volume)
 - Tone setup Ext ring---(Melody & Volume)
 - Language Key tone, Battery Low tone, Range Alarm tone (On / Off)
 - HS name English, French, Spanish
 - Auto answer ON / OFF
 - Barring (block calls) Enter "####" to block
 - Date & Time Time format (12/24), Set time, Set date
 - Area Code
 - HS default setting
 - Select base (Base1, Base2, Base3, Base 4)



- Registration**
- Base 1
 - Base 2
 - Base 3
 - Base 4

- TAM (Telephone Answering Machine)**
- Message
 - New MSG
 - Saved MSG
 - Memo
 - Delete All
 - OGM
 - OGM 1
 - OGM 2
 - TAM Settings
 - TAM On/Off
 - TAM Alert
 - Set OGM
 - Set Ring
 - TAM Voice (language)
 - Remote Code
 - TAM Default



9. ANSWERING A CALL

1. Press  key when phone rings.
2. (Press  again to engage speakerphone if need).
3. Press  key to end the call.

10. SPEAKERPHONE



1. Press  key twice to turn on the speaker.
2. Press  key again to toggle back to handset receiver.

11. MAKING A CALL



1. Enter phone number and confirm on display.
2. Press  key to go on-line and dial.
3. (Press  again to engage speakerphone if need).
4. Press  key to end the call.

12. CALL WAITING

You must subscribe to Call Waiting service from your local phone company in order to enjoy this convenience.

1. While on a call and there is a new call coming in, you will hear a short beep tone in your receiver signifies a new call is waiting.
2. Press the  key once and it will switch you to the second party and place the first party on hold.
3. If you want to go back to the first party, press the  key again.



13. HANDSET MUTE

1. While on a call, press  to mute the handset for privacy.
2. Press  again to un-mute.



14. VOLUME CONTROL (RECEIVER AND SPEAKERPHONE)

While on a call, press  key on the handset (side) to change volume setting. Volume setting is indicated as VL1 to VL5 on screen.

15. AMPLIFY FUNCTION

1. While on a call, press  key to add an extra level of amplification (35 dB) to the receiver volume. This is indicated by an illuminated button. Digital tone control becomes active in this mode. Please use Tone/Up and Tone/Down keys to adjust for best voice clarity.
2. Press  key again to disable the extra lever of amplification (35 dB). Tone control becomes inactive when  function is off.

16. AUTOMATIC & TALKING FUNCTION SWITCHES

The  function can be set to ON automatically each time the phone is being used. This automatic  ON setting is best suited if there are only hard-of-hearing users on this phone.

Warning: if there are both normal

and hard-of-hearing users, please do not use the automatic ON setting. This protects normal hearing users from sudden acoustic shock due to loud volume setting.

This automatic setting can be selected via a slide switch and is recommended for a single user household. Talking CID and Talking Keypad feature can also be set to ON / OFF via a second slide switch.

Open battery compartment cover to expose two small slide switches as shown.

1. Slide Switch 1 to ON if you want to set **AMP** active every time you use the phone.
2. Slide Switch 2 to ON for talking CID and talking keypad.

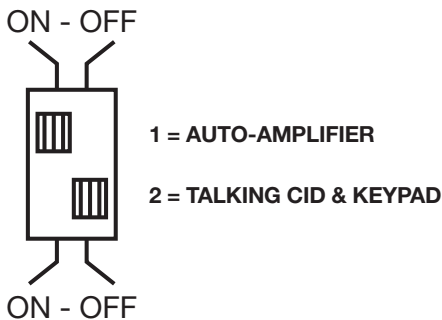

(Note: Both switch functions can be altered by changes made in “HS SETTINGS” sub-menu and vice-versa)

17. HANDSET TONE CONTROL

1. While on a call and **AMP** is active (illuminated), digital tone control becomes active.
2. Press **T/▲** or **T/▼** key to select one of four tone settings for best voice clarity. Digital tone setting is indicated on screen as T1 to T4. (T1 is for low frequency enhancement and T2 is for normal frequency setting; T4 is for high frequency).
3. If necessary, re-adjust receiver volume to further enhance voice clarity.

18. PROGRAMMING ONE-TOUCH MEMORIES

1. While off-line, enter phone number and confirm on screen.
2. Press and hold **M3/** (or M1, M2) for 5 seconds to save. You will hear a beep sound that confirms that it has been done successfully.



19. DIALING FROM A ONE-TOUCH MEMORY

1. While off-line, press **M3/** to confirm number.
2. Press **↶** to go on-line and dial.

20. OUTGOING CALL LIST (CALL BACK/ COPY / DELETE)





1. While off-line, press **T/▼** first to see the last call made.
2. Press **T/▲** or **T/▼** to review the

last 10 calls made.

3. To redial the number on display, just press .
4. (To delete or add to Phone-Book, press  and then scroll to appropriate sub-menu option. Press  to confirm).





21. INCOMING CALL LIST (CALL BACK / COPY / DELETE)





Must subscribe to phone company CID service in order to see caller ID information.

1. While off-line, press  key first to view the latest incoming caller info.
2. Press  to scroll the incoming call list.
3. To dial the number on display, just press .
4. (To delete or copy to Phone-Book, press  and then scroll to appropriate sub-menu option. Press  to confirm).







Note: Press Redial / Pause key once or twice to add a “1” or delete area code digits from the incoming number before dialing

22. CREATE PHONE-BOOK ENTRIES





1. While off-line, press  and then  to scroll to “PHONE-BOOK”.
2. Press  to confirm.
3. Press  to scroll to “NEW ENTRY”.

4. Press  to confirm. Screen displays “NAME ?”.
5. Type in name and then press  to save.
6. Screen displays “NUMBER ?”.
7. Type in phone number and press  to save.
8. Screen displays “MELODY 1” and auto-plays the melody.
9. Press  to save. Screen displays “NEW ENTRY”.
10. Press  to end, or go to Step 4 to create another entry.

23. LIST AND SEARCH A PHONE-BOOK ENTRY

1. While off-line, press  and then  to scroll to “PHONE-BOOK”.
2. Press  to confirm. Screen displays “LIST”.
3. Press  to confirm and screen displays the first phone-book entry.
4. Press  or  to search phone-book.
5. To call the number shown on the screen at any time, just press  key.

24. EDIT A PHONE-BOOK ENTRY

1. While off-line, press  and then  to scroll to “PHONE-BOOK”.
2. Press  to confirm. Screen displays “LIST”.
3. Press  to scroll to “EDIT RECORD”.
4. Press  to confirm. Screen

displays first phone-book entry.

5. Press **T/▲** or **T/▼** to search the phone-book and select an entry for editing.
6. Press **MENU/OK** to confirm.
7. To change name, press **FL/DEL** to delete one letter at a time; type in a new name.
8. Press **MENU/OK** to save the new name.
9. Press **T/▲** or **T/▼** to move the blinking cursor to the appropriate digit and then press **FL/DEL** to delete that digit.
10. Type in a new digit if appropriate.
11. Press **MENU/OK** to save the phone number.
12. Screen displays “MELODY” and sounds a ring tone.
13. Press **MENU/OK** to save the ring tone; screen displays “EDIT RECORD” again.
14. Press **END** to end editing, or go to Step 4 above and repeat on another entry.

25. DELETE / DELETE ALL PHONE-BOOK ENTRIES

1. While off-line, press **MENU/OK** key and then **T/▼** key to scroll to “PHONE -BOOK”.
2. Press **MENU/OK** key to confirm. Screen displays “LIST”.
3. Press **T/▼** key to scroll to “DEL RECORD” (or “DELETE ALL”).
4. Press **MENU/OK** key to confirm. Screen displays first phone-

book entry.

5. Press **T/▲** or **T/▼** to search the entire phone-book and select an entry to delete.
6. Press **MENU/OK** to confirm a selection. Screen displays “CONFIRM ?”.
7. Press **MENU/OK** again to confirm.
8. Press **END** to end.

26. REVIEW MEMORY STATUS (PHONE-BOOK)

1. While off-line, press **MENU/OK** and then **T/▼** to scroll to “PHONE -BOOK”.
2. Press **MENU/OK** key to confirm. Screen displays “LIST”. Press **T/▼** key a few times to display “MEM STATUS”.
3. Press **MENU/OK** key to confirm. Screen displays memory status as (xxx / 150).
4. Where 150 is the maximum number of entries and xxx represents the actual entries.
5. Press **END** to end.

TELEPHONE ANSWERING MACHINE (TAM) BASIC INFORMATION

There are approximately 22 minutes of total recording time. The maximum length of each message or memo is limited to 3 minutes, and the maximum number of recorded messages is 50. The answering machine is ready to use with the following default settings:

1. English is the default voice prompt.
2. Greeting message (OGM 1): “Your call can not be answered at the moment. Please leave a message after the tone”.
3. Answers all incoming calls on the 4th ring.
4. No time stamping on new messages unless you have subscribed to phone company CID service or you have set the date / time function.
5. Remote Code (password) for remote message retrieval is “0 0 0 0”.
6. The following display characters (or messages) are used by TAM:
 - CA = Call (new call ringing)
 - An = Answering (TAM is answering)
 - rE = Recording (recording a memo or OGM)
 - SP = Speaker (speakerphone mode)
 - rA = Remote Access (TAM is being accessed remotely)
 - UU = Mute (microphone is muted in speakerphone mode)
 - rg = Registration (registration mode for handset)
 - r4 = Set to answer in 4 rings
 - PA = Pause
 - A1 = Answering message 1 (OGM 1)
 - A2 = Answering message 2 (OGM 2)
 - L1 to L9 = volume level 1 to 9
 - HS = Paging Handset
 - HS = Handset is accessing TAM function
 - PL = Please set date and time,
 - FU = Answering machine is full

27. ANSWER MACHINE ON/OFF

1. Press Answer On/Off key to choose between answer machine On or Off. It will announce “Answer On” or “Answer OFF”.
2. If the machine is off, a “- -“ will be shown on the digital display.
3. If the machine is on, the digital display shows “0 0 “ or the number of message received. (A flashing display indicates the number of new messages received; a non-flashing display indicates the number of saved messages.)

28. SELECTING A FACTORY OUT-GOING MESSAGE (OGM)

Two factory OGMs are provided for greeting. The user can select either OGM 1 or OGM 2 as greeting message. (Factory default is OGM 1.)

OGM 1: “Your call can not be

answered at the moment. Please leave a message after the tone”.

OGM 2: “Your call can not be answered at the moment. Please call again later”.

1. To review current OGM, press **[OGM]** key and listen .
2. To select a different OGM, press and hold **[Answer On/Off]** key for 3 seconds to change. The machine announces the new OGM “Outgoing message 2(1),”.

29. CUSTOMIZING AN OGM

Either factory provided OGM may be customized by the user.

1. Press and hold **[OGM]** key for 3 seconds until it announces: “To record new OGM, please speak after the tone.” Speak clearly into the microphone in the base.
2. When finish, press **[▶/||/■]** to stop recording. (up to a 30 seconds of OGM may be recorded).
3. The machine automatically re-plays your customized OGM: “Your new announcement is:”.

30. RESET TO THE FACTORY OGM

The user can delete any customized OGM and reset back to the factory OGM.

1. Press **[OGM]** key to listen to current OGM.
2. While the current OGM is being played, press **DELETE** key to delete the customized OGM. This automatically resets to the original factory default OGM. (Note: Factory default OGMs are resided in a non-volatile memory and can not be deleted).
3. The machine automatically re-plays the factory OGM: “Outgoing message 1 (or 2),”.

31. RECORD A MEMO

The purpose of this function is to let the user record a reminder voice memo for someone to review later. This memo is treated as a recorded new message.

1. Press and hold **[MEMO]** key on the base for 3 seconds to start memo recording. The machine announces “Please speak after the tone”. During the memo recording, press **[▶/||/■]** key once to end.
2. You have a maximum of 3 minutes for recording. If no key is pressed, it will automatically finish recording at 3 minutes.

32. INCOMING CALL MESSAGE (ICM) OPERATION

1. During “Answer on” mode, incoming calls will be received by the answering machine. It plays the OGM followed by a beep tone, and then performs the recording.
2. The ICM recording will stop if any of the following events occur, i.e., 15 seconds of silence, busy tone, the 3 minute record time is used up, another extension handset is picked up, or  key is pressed, or the **TALK** key is pressed to answer the call.
3. If the 22 minute recording memory is full, an incoming call will be picked up by the machine, it will play back the OGM followed with “Sorry, memory is full” and then hangs up the line.

33. CALL INTERCEPT

You may intercept a call in the middle of recording by pressing the **TALK** key on the base (or the handset) any time. This activates the built-in speakerphone for hands-free conversation. Press **TALK** again to disconnect.

34. RECORD A CONVERSATION

Two-way conversation may be recorded on the base or from the handset.



Warning: Most state laws require the user to inform other party before recording.



1. While talking on the base speakerphone, press **MEMO** key to start recording. Display shows “rE”.
2. Press **MEMO** to stop recording or **TALK** to hang up.
3. To record a conversation while talking on a handset, press and hold the “6” key for about 6 seconds to start recording. Press  key to stop.

35. NEW MESSAGE INDICATION



1. If there are new messages, the new message LED will be flashing. For example: A display of “2” means there are two new messages.
2. If there are both new and saved messages, the flashing digital display only shows the number of new messages.
3. A non-flashing digital display indicates there are only saved messages and no new message.
4. If new messages audio alert is on, the machine will beep once every 30 seconds to remind you. (press **DELETE** key in standby mode activates Audio Alert).

36. MESSAGE PLAYBACK

1. Press  key once to start message playback.
2. Press  key once, it will jump to the next message.
3. Press  key once, it will

- re-play the current message.
4. Press  key twice, it will play the previous message.
 5. Press  key for once, it will pasue playing current message.
 6. Press and hold  key for 3 seconds stops all message playback.

37. DELETE MESSAGES



1. During message playback, press  key once to delete messages. The machine will then play the next message.
2. In standby mode, press and hold  key for 3 seconds to delete all saved messages, the machine will announce “All messages deleted”.









(Note: New messages can not be deleted until they are reviewed by the user).

38. DATE / TIME SETUP





If you subscribe to phone company CID service, Date / Time setup will be automatic. This provides Date / Time stamp attached to each message. Year information is normally not included in CID data. User must set “year” entry manually.

1. Press and hold  key for 3 seconds to enter date/ time setup:
2. The machine announces

“Set year”. The LED display indicated the year, for example “09”. Press  or  key to increase or decrease the year.

3. Press  key once, then the machine announces “Set month”. The LED display indicates the month, for example “12”. Press  or  key to increase or decrease the month.
4. Press  key and then the machine announces “Set day”. The LED display indicates the day so press  or  key again to increase or decrease the day setting.
5. Press  key and then the machine announces “Set hour”. The display now indicates the hour. Press  or  key to scroll the correct hour.

(Note: The hour setting is in 24hour format. Example: If it is 5 in the afternoon, place the hour to 17. The machine will be announcing it as 5 PM.)

6. Press  key and then the machine finally announces “Set minute”. Press  or  key to set the correct minute then press the  key to save.
7. After the minute confirmation,

the machine will instantly announce the new day and time. i.e. “November 9, Thursday, 5 PM”

8. In standby mode, press **[TIME/MUTE]** key once to announce current day and time information.

Note: Time setup resets every time the power supply is unplugged or if there is a power outage. It is highly recommended that four AAA rechargeable NiMH batteries (user provided) be installed in the base against power outage.

Time set information is automatically synchronized between base and handset. There is no need to set both.

39. NUMBER-OF-RING SETUP

This setting allows you to input the desired number of rings before the machine answers an incoming call. There are 2 to 6 ring settings and a Toll saver (“SA”) mode to select from. The procedures are as follows:

1. Press and hold **[SLOW]** key for 3 seconds to set “Number-of-Ring” mode. The machine announces i.e. “Four”. (This means, it will receive the call after four rings.) You will see “r4” on the digital display.
2. Press **[Vol+]** or **[Vol-]** key to

select the desired number for rings or toll saver mode.

3. Press **[SLOW]** key again to confirm and save.

Base ringer loudness setting:
While the phone is ringing on an incoming call, press **[Vol+]** or **[Vol-]** keys to adjust ringer loudness (Off, 1, 2, 3, 4).

40. TOLL SAVER

When toll saver mode is selected, the machine will announce “Toll Saver”, and then it will announce “Answer Delay - Toll Saver”.

If “TOLL SAVER” is selected:

1. If the unit has new messages, calls will be answered after 3 rings.
2. If the unit has no new message, calls will be answered after 7 rings.

(This feature allows a user to remotely check for new messages without incurring any toll charge. The user can call in and listen for the number of rings before the machine answers. If the machine does not answer at 3 or 4 rings, then there is no new message. The user should hang up immediately to avoid any toll charge.)





Answering Machine Operation from CL-60AP Handset

Most of the above answering

machine operations can also be performed from CL-60A handset. All operations are listed in “MENU” mode under “TAM” option.

ON/OFF, Set OGM, Set Ring, TAM Voice, Remote Code (default “0000”), TAM Default

41. GENERAL PROCEDURES TO SELECT TAM MENU OPTIONS

1. While off-line, Press  key on CL-60AP handset to enter menu mode.
2. Press  key until you see “TAM” on the screen display. Press  key to select.
3. The screen displays “MESSAGE”. Press  key to scroll through all TAM menu options (MESSAGE, OGM, and TAM SETTING). Press  key to select a sub-menu option for additional choices.

Note:

- o “TAM On / Off” is for setting TAM on or off from CL-60AP handset.
- o “TAM Alert” is for setting new message audio alert on or off (beeps once every 30-seconds when there are new messages)
- o “Set OGM” is for selecting which OGM as the greeting message.
- o “Set Ring” is for setting the number of rings before TAM answers.
- o “TAM Voice” is for selecting TAM voice prompts in either English, French, or Spanish.
- o “Remote Code” is for setting the password for remote message retrieval (default is “0000”).
- o “TAM Default” is for resetting TAM back to the factory settings (English voice prompt, 4-rings, set OGM 1 as the greeting message, delete all messages).

Menu options

Sub-Menu options

- | | |
|-----------------|--|
| 1. MESSAGE: | Play New MSG, Delete All MSG, Record Memo, Play Saved MSG |
| 2. OGM: | OGM 1, OGM 2 (Play OGM, Record a new OGM, Select factory Default OGM). |
| 3. TAM SETTING: | TAM On/Off, TAM Alert |

42. TAM MENU FLOW CHART FOR REFERENCE

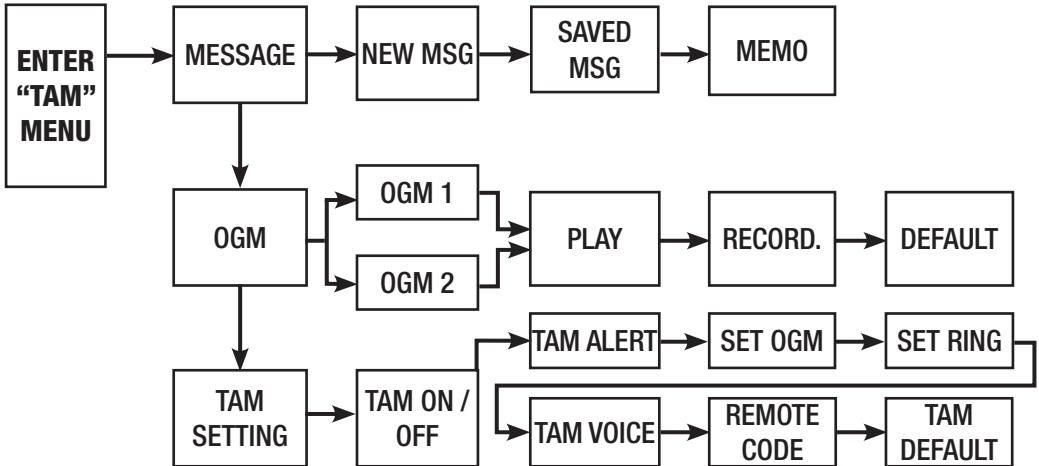

43. MESSAGE PLAYBACK

While playing back a message on CL-60AP handset, the following keypad commands are available to repeat, skip or delete a message:

1. Press "1" key to repeat message.
2. Press "2" key to pause or resume message playback.
3. Press "3" key to skip message.
4. Press "5" key to delete current message.

44. SET REMOTE CODE FOR REMOTE MESSAGE RETRIEVAL

A remote code (password) is required to do remote message retrieval while away. The factory

default remote code is "0000".

1. With CL-60A handset off-line, Press **MENU/OK** to enter the menu mode.
2. Press **T/▲** once to see TAM. Press **MENU/OK** to select.
3. The Screen displays "Message". Press **T/▼** two times to find "TAM SETTING". Press **MENU/OK** to select.
4. "TAM ON/OFF" should appear, Press **T/▼** five times to find "REMOTE CODE". Press **MENU/OK** to select.
5. The default code is "0000". You can change it to any 4-digit code. Then press **MENU/OK** to confirm and save.

ANSWERING MACHINE REMOTE OPERATION WHILE AWAY

45. REMOTE MESSAGE RETRIEVAL:

CL-60A allows the user to retrieval messages while away. The remote code (default is "0000") must be entered at the end of the greeting message when you call in.

1. Call your house / business where you have your CL-60A unit. At the end of the greeting message, enter the 4 digit remote code using the phone keypad. (Note: If you have forgotten to turn on the answering machine before you left, the machine will answer at the 15th ring so you can still do remote message retrieval.)
2. Once you entered the correct remote code, and if there are new messages, CL-60A plays the following voice prompt: "You have xx new messages" and then starts playing back all new messages.
3. Or, if there is no new message, CL-60A plays the following voice prompt: "You have no new messages. To listen to main menu, press 1"
4. When you press 1, the following voice prompts will be announced:
"To play new messages, press 2"
"To play all messages, press 3"
"To delete messages, press 4"

(Note: Pressing "4" in the middle of a message playback only deletes that message. However, pressing "4" at the end of all message playback deletes all saved messages but not new messages.)

"To set answer on or off, press 5"

"To record a new outgoing message, press 6"

"To listen to the main menu again, press 1"

To change the remote code, the user must press "9" and then follow voice prompts to enter the new code. For security reason, the initial voice prompt (to change remote code) is purposely not announced.

5. If no key input within eight seconds, the remote operation will be canceled and disconnected .

46. REGISTER A NEW HANDSET TO THE BASE

(Note: Each CL-60A is pre-registered in the factory is ready to use out of the box. You only need to do the following steps if you have purchased an extra handset for the system. A maximum of five handsets is allowed)

1. Press PAGE key on the base

for about 7 seconds while off-line, the base starts flashing followed by a loud beep. This indicates the base is ready for handset registration. (Please complete the following steps in less than 120 seconds).

2. While off-line, press and hold the **[PAGE]** key on the side of the handset for about 5 seconds. It will beep once and the screen displays “SEARCHING 1”.
3. Wait about 10 seconds for registration to take place. A long “du di du” sound indicates success.

(Note: After registering the handset to base, the antenna symbol ∇ will appear steady on the top left corner of the LCD. If handset and base aren't registered, the antenna symbol ∇ will be flashing.)

47. HANDSET DE-REGISTER

Note: This function is used when there is a need to free up a handset registration, so a new handset may be added to the base.

1. Press **[MENU/OK]** key while off-line, and the screen displays “CALL LOG”.
2. Press **[T/▲]** or **[T/▼]** key to scroll to “BS SETTINGS”
3. Press **[MENU/OK]** key and the screen

displays “DELETE HS”

4. Press **[MENU/OK]** key and it displays PIN? Then press number keys to input password to confirm. (factory default PIN = “0000”)
5. Press **[MENU/OK]** key and it displays the handset for de-register, or press **[T/▲]** or **[T/▼]** to select other handset to de-register.
6. Press **[MENU/OK]** key with a sound of “di du” meaning successful de-register, if sounds of “di...”, it means failed de-register. (Note: The handset on which this step is being performed can not be de-registered)
7. Press **[←]** key to transfer to off-line.

48. DE-REGISTER ALL HANDSETS

1. Press **[PAGE]** key of base for 7 seconds and the base red light starts flashing.
2. Press **[PAGE]** key again of base seven more times at a faster pace (One press per second), the ringer flasher indicator should flash at a faster speed than before indicating de-register process is in progress.
3. De-register is completed when the indicator light goes out followed by a beep.
4. All previously registered handsets are now de-registered.
5. You must register the

handsets you want again.

49. AREA CODE SETTING

1. Press **MENU/OK** key while off-line and it displays “CALL LOG”. Press **T/▲** or **T/▼** key to scroll to “HS SETTING”.
2. Press **MENU/OK** key and it displays “AUDIO SETUP”.
3. Press **T/▲** or **T/▼** key to scroll to “AREA CODE”.
4. Press **MENU/OK** key to select area code for editing.
5. Use keypad to enter new area code.
(If necessary, press **FL/DEL** key to erase old area code.)
6. Press **MENU/OK** key to confirm entry.
7. Press **END** key to exit to off-line.

50. DIALING MODE SETTING (TONE OR PULSE)

(CL-60A is factory preset for tone dialing)

1. While off-line, press **MENU/OK** key and it displays “CALL LOG”.
2. Press **T/▲** or **T/▼** key to scroll to “BS SETTINGS” function
3. Press **MENU/OK** key, then it displays “DELETE HS”
4. Press **T/▲** or **T/▼** key to scroll to “DIAL MODE”
5. Press **MENU/OK** key and it displays “TONE” or “PULSE”
6. Press **T/▲** or **T/▼** key to select “TONE” or “PULSE” mode.
7. Press **MENU/OK** key to confirm. A sound of “Du” indicating

successful setting.

8. press **END** key to quit setting and to exit to off-line mode









51. AUTO-ANSWER WHEN LIFTING HANDSET

If this function is ON, lifting the handset from the base automatically answers the incoming call. There is no need to press the “TALK” key. Factory default is “OFF”.

1. While off-line, press **MENU/OK** key and it displays “CALL LOG”.
2. Press **T/▲** or **T/▼** key to scroll to “HS SETTINGS” function.
3. Press **MENU/OK** key and it displays “AUDIO SETUP”.
4. Press **T/▲** or **T/▼** key to scroll to “AUTO ANSWER”.
5. Press **MENU/OK** key to confirm, and it displays “ON” or “OFF”..
6. Press **T/▲** or **T/▼** key to select OFF or ON.
7. Press **MENU/OK** key to confirm. A sound of “di du” indicates success.
8. Press **END** to exit to off-line mode.











52. HANDSET NAME SETTING

This function allows you to display a favorite NAME on the handset screen. A name like “Study”, “Kevin” or “Living Rm” suggests where it belongs.

1. While off-line, press  key and it displays “CALL LOG”.
2. Press  or  key to scroll to “HS SETTINGS” function
3. Press  key and it displays “AUDIO SETTING”.
4. Press  or  to scroll to “HS NAME”.
5. Press  key to select and a cursor is flashing.
6. Use keypad to input name.
7. Press  key to confirm. A sound of “di du” indicates success.
8. Press  key to exit to off-line mode.

53. LANGUAGE SELECTION

Three languages are supported on the LCD display: English, French, and Spanish. The CL-60A only supports English and French for Talking CID & Talking Keypad.











1. While off-line, press  key and it displays “CALL LOG”.
2. Press  or  key to scroll to “HS SETTING” function
3. Press  key to confirm and it displays “AUDIO SETUP”.
4. Press  or  key to scroll to “LANGUAGE” function
5. Press  and it displays “ENGLISH”.
6. Press  or  to select “FRENCH” or “SPANISH”.
7. Press  key to confirm. A sound of “di du” indicates

success.

8. Press  key to exit to off-line mode

54. MODIFY PIN (CHANGING THE PASSWORD)













Certain important function changes require the user to enter a PIN number so that accidental change can not happen. Factory default PIN is “0000”.

1. While off-line, press  key and it displays “CALL LOG”.
2. Press  or  key to scroll to “BS SETTING” function
3. Press  to confirm.
4. Press  or  key to scroll to “MODIFY PIN” function
5. Press  key to confirm and the screen displays “PIN ?”
6. Input the old or default PIN number “xxxx” and it display NEW PIN? (Note: factory default PIN = “0000”)
7. Input your favorite new PIN number with 4 digits. In case of a wrong input, press  key to delete and then re-enter.
8. Press  key for confirmation, the screen displays “REPEAT”,
9. Input new PIN again. (Record your new PIN for future use, as it cannot be recovered)
10. Press  key to confirm. A sound of “di du” indicates success.
11. Press  key to exit to off-line

mode.

55. TIME FORMAT SETTING

















Either 12 or 24 hour format is supported.

1. While off-line, press  key and it displays “CALL LOG”.
2. Press  or  key to scroll to “HS SETTINGS”
3. Press  key to confirm.
4. Press  or  key to scroll to “DATE & TIME” and press  to confirm.
5. Press  key and then the screen displays “TIME FORM”
6. Press  key and the screen displays “12H”
7. Press  or  key to select either “12H” or “24H” format.
8. Press  key to confirm. A sound of “di du” indicates success. Screen displays “TIME FORM” again.
9. Press  key to exit to off-line mode.

56. DATE & TIME SETTING









If you subscribe to Caller ID (CID) service from your local phone company, the date and time information within the CID data will update this automatically. Otherwise, user must set time in “24” hour format mode and then change to the 12 hour format later for the proper display of AM or PM. (Note: “PM” indication can not be set in the 12 hour

mode.)

1. While off-line, press  key and it displays “CALL LOG”.
2. Press  or  key to scroll to “HS SETTINGS”
3. Press  key for confirmation
4. Press  or  key to scroll to “TIME FORM” and press  for confirmation.
5. Press  key to see “24 H” and then press  to select.
6. Press  key to see “TIME SET”
7. Use the number keys to input new time in 24 hour format (HH / MM),
8. Press  key for confirmation. A sound of “di du” indicating successfully setting. The screen displays “SET TIME” again.
9. Press  or  key to scroll to “SET DATE” and press  for confirmation.
10. Use the number keys to input new date in (MM / DD / YYYY) format,
11. Press  key for confirmation. A sound of “di du” indicating successfully setting. The screen displays “SET DATE” again.
12. Press  key to quit and go back to standby mode



57. RESTORE HANDSET DEFAULT SETTINGS

Note: This setting restores handset factory default settings. All custom settings will be lost. All phone book entries are not affected.







1. While off-line, press  key and screen displays “CALL LOG”.
2. Press  or  to scroll to “HS SETTINGS”.
3. Press  key to confirm.
4. Press  or  key to scroll to “HS DEFAULT”.
5. Press  key for confirmation and it displays “PIN ?”.
6. Input PIN number xxxx (factory default PIN = “0000”).
7. Press  key for confirmation. A sound of “di du” indicates success.
8. Press  key to quit and return to standby mode. Please allow 10 seconds for the handset to re-establish handshaking with base.

58. RESTORE BASE DEFAULT SETTING





Note: This setting restores base factory default settings. All custom settings will be lost. All messages and time will be affected.

1. While off-line, press  key and screen displays “CALL LOG”.
2. Press  or  to scroll to

“BS SETTINGS”.

3. Press  key to confirm.
4. Press  or  key to scroll to “BS DEFAULT”.
5. Press  key for confirmation and it displays “PIN ?”. Input PIN number xxxx (factory default PIN = “0000”).
6. Press  key for confirmation; a sound of “di du” indicates success. However, a sound of “di” indicates the wrong PIN input. Re-enter again.
7. Press  key to quit and return to standby mode. Please allow 10 seconds for the handset to re-establish handshaking with the base.

59. CALL LOG REVIEW (RECEIVED CALLS)

1. Press  key while off-line and it displays “CALL LOG”.
2. Press  key and it displays “RECEIVED”.
3. Press  key and it displays the latest group of incoming calls.
4. Press  or  key to scroll to the number for call back or to save.

(Note: Press the  key while in off-line mode is a short-cut to the incoming call List.)









60. CALL BACK TO AN INCOMING CALLER

1. After reviewing the incoming

- call and while that number is still showing on LCD screen.
2. Press the  key to dial it out.







Note: If necessary, press  key to add “1” or to delete area code before dialing.

61. SAVE AN INCOMING CALL TO PHONE-BOOK







1. After reviewing the incoming call and while that number is still showing on LCD screen.
2. Press  key for confirmation, then the screen displays “COPY TO PB ?”
3. Press “DOWN” key once and screen displays “ADD TO PB ?”
4. Press  key and it displays the name?
5. Enter the name using the keypad.
6. When finish, press  key and it displays phone number again for editing.
7. Press ,  or  key to revise phone number.
8. Press  key to save and back to incoming call review mode.
9. Press  key to exit to off-line mode.

62. DELETE AN INCOMING CALL RECORD FROM CALL LOG







1. After reviewing the incoming call and while that number is still showing on LCD screen:

2. Press  key and the screen displays “COPY TO PB ?”.
3. Press  or  key to scroll to “DELETE”.
4. Press  key and it displays “CONFIRM ?”, then press  again for confirmation.
5. Press  key to exit to off-line mode.

63. DELETE ALL INCOMING CALL RECORDS FROM CALL LOG











1. While reviewing an incoming number:
2. Press  key and the screen displays “COPY TO PB ?”.
3. Press  or  key to scroll to “DELETE ALL”.
4. Press  key and it displays “CONFIRM ?”, then press  again for confirmation.
5. Press  key to exit to off-line mode.

64. CALL LOG REVIEW (DIALED CALLS)



1. While off-line, press  key and screen displays “CALL LOG”.
2. Press  key and screen displays “RECEIVED”.
3. Press  key to scroll to “DIALED”.
4. Press  key and it displays the most recent dialed call.
5. Press  or  key to review the most recent ten (10) dialed calls.
6. Press  key to redial the

number shown on the display. (Note: Press the  key while in standby is a short cut to the “Dialed Calls” or the outgoing called List.)



65. SAVE FROM CALL LIST TO PHONE-BOOK

1. Review and select a phone number from the Called List as above.
2. Press  key and the screen displays “ADD TO PB ?”.
3. Press  key and the screen displays NAME ?
4. Use the keypad to input the name.
5. Press  key and the screen displays the number to save, press , , or  key to revise number if necessary.
6. Press  key and it displays “MELODY 1”.
7. Press  or  key to select ringer tone as VIP ringer.
8. Press  key to save and then return to the review mode..
9. Press  key to exit to off-line mode.

66. DELETE A CALL FROM THE CALLED LIST

1. Review and select a phone number from the Called List as above.
2. Press  key for confirmation and the screen displays “ADD TO PB ?”.
3. Press  key to scroll to either



“DELETE” or “DELETE ALL”

4. Press  key to confirm. Screen displays “CONFIRM ?” again.
5. Press  key to confirm.
6. Press  key to exit to off-line mode





67. INTERCOM BETWEEN HANDSETS

1. This function is available when two or more handsets are registered to the same base.
2. Base must be powered up in order for the intercom function to work.

68. INTERCOM FROM HANDSET 1 TO HANDSET 2

1. While in the standby mode, press  key on handset 1, the LCD will display “HS ?”.
2. Input “2” and the display shows “CALLING HS 2”. Handset 2 will ring.
3. The user on Handset 2 activates  key of handset 2 to enter talking mode.
4. Press  key of any of the two handsets to end the intercom mode and returns to the standby mode.

69. HANDSET RING TONE & VOLUME SETTING

1. While off-line, press  key and it displays “CALL LOG”.
2. Press  or  key to scroll to “HS SETTINGS”.
3. Press  key and it displays

“AUDIO SETTING”.

4. Press **T/▲** or **T/▼** key and to scroll to “RING SETUP”.
5. Press **MENU/Ⓞ** key and the screen displays “INT RING”.
6. Press **T/▲** or **T/▼** to display either “INT RING” or “EXT RING”.

(INT RING means setting the internal intercom ringer.)

(EXT RING means setting the external incoming call ringer.)



70. EXTERNAL INCOMING CALL RINGER

1. While “EXT RING” is shown, press **MENU/Ⓞ** to select.
2. Press **MENU/Ⓞ** key and the screen displays “MELODY”.
3. Press **MENU/Ⓞ** key and the screen displays the current ringer and sound the current ringer, such as “MELODY 1”.
4. Press **T/▲** or **T/▼** key to scroll to different ringer melody (ten different ringer sounds are available)
5. After selecting the ringer sound, press **MENU/Ⓞ** key to confirm and the screen displays “MELODY” again.
6. Press **T/▲** or **T/▼** to display “VOLUME”.
7. Press **MENU/Ⓞ** key and the screen displays current volume of ring tone, such as “VOLUME 3”
8. Press **T/▲** or **T/▼** to scroll to different ring volume (5 levels)









9. Press **MENU/Ⓞ** key to confirm the new selection on display. A sound of “di du” indicates a successful selection.
10. Press **⏻** key to exit to standby mode

71. INTERCOM RINGER





1. While off-line, press **MENU/Ⓞ** key and it displays “CALL LOG”.
2. Press **T/▲** or **T/▼** key to scroll to “HS SETTINGS.
3. Press **MENU/Ⓞ** key to confirm and it displays “AUDIO SETTING”
4. Press **T/▲** or **T/▼** key to scroll to “RING SETUP”.
5. Press **MENU/Ⓞ** key and the screen displays “INT RING”.
6. Press **MENU/Ⓞ** key to confirm and the screen displays “MELODY”.
7. Press **MENU/Ⓞ** key and the screen displays the current ringer and sound the current ringer, such as “MELODY 1”
8. Press **T/▲** or **T/▼** key to select different ringer (five different internal ringer sounds)
9. After selecting the ringer sound, press **MENU/Ⓞ** key to confirm and the screen displays “MELODY” again.
10. Press **T/▲** or **T/▼** to scroll to “VOLUME”.
11. Press **MENU/Ⓞ** key and the screen displays current volume of ring tone, such as “VOLUME 3”
12. Press **T/▲** or **T/▼** to select the

- proper ring volume (5 levels)
13. Press  key to confirm the new selection and a sound of “di du” indicates a successful selection.
 14. Press  key to exit to standby mode

72. KEYPAD TONE AND WARNING TONE SETTING

1. While off-line, press  key and the screen displays “CALL LOG”.
2. Press  or  key to scroll to “HS SETTINGS”.
3. Press  key to confirm.
4. Press  or  key to scroll to “TONE SETUP”.
5. Press  key to confirm.
6. Press  or  to display either “KEY TONE”, “BATTERY LOW” or “RANGE ALARM”

Key Tone select

7. While “KEY TONE” is shown, press  key and the screen displays either “ON” or “OFF”.
8. Press  or  to display “ON”
9. Press  key to confirm and the screen displays “KEY TONE” again.
10. Press  key to exit to off-line.

Battery Low Warning Tone





Detailed setting step is similar to that of setting the KEY TONE. (Note: While talking, there will be a “di” sound when the battery

is low if the this ALARM is set to ON. While off-line, there will be no alarm sound; only battery capacity symbol is displaying on screen.)

Out-Of-Range Warning Tone





Detailed setting step is similar to that of setting the KEY TONE. (Note: While talking, there will be a long “di” sound when the handset is out-of-range from the base if the RANGE ALARM is set to ON.)

73. FORWARD AN INCOMING CALL FROM HANDSET 1 TO HANDSET 2

1. On Handset 1, press  key and then press “2” on the keypad. This pages Handset 2 while putting the outside call on HOLD.
2. When Handset 2 rings, press  key on Handset 2 to answer the page.
3. Over the intercom, tell Handset 2 that an outside call is waiting.
4. Press  key on Handset 1 to transfer the call and then press  key on Handset 1 to exit. (Note: If within 30 seconds there is no answer, the call will ring back to Handset 1.)



74. CONFERENCE CALL

This allows two handsets conferencing with the incoming caller.

1. On Handset 1, press  key to answer the incoming call.
2. On Handset 1, press  key and then press “2” on the keypad to page Handset 2. (This also places the caller on HOLD.)
3. On Handset 2, press  key to answer the page.
4. On Handset 1, press  key to initiate conferencing. Both Handset 1 and Handset 2 are now connected to the outside caller.
5. On either handset, press  key to end the call and return to off-line.

75. NON-DISTURB FUNCTION (DO-NOT-DISTURB)

This function turns off the handset ringer and allows the user to ignore all incoming calls (except intercom calls).

1. Press and hold  key for five seconds to enter non-disturb function and the screen displays “NON-DISTURB”.
2. To turn-off “NON-DISTURB”, press and hold  key again for five seconds.









76. PAUSE FUNCTION



During pre-dialing or one-touch memory programming, press the

 key, it will insert a 2-second pause into the dialing sequence.

77. BARRING (TOLL CALL RESTRICTION)

This function allows the user to prevent certain phone number prefix from dialing out. For example: 1 900 xxx xxxx numbers can be restricted.



1. While off-line, press  key and screen displays “CALL LOG”.
2. Press  key to scroll to “HS SETTING”. Press  to select.
3. Press  key to scroll to “BARRING”. Press  to select.
4. Handset screen displays “PIN ?”.
5. Enter PIN on keypad and then press  to confirm (default PIN is “0000”). Press  key to turn it on if necessary.
6. Handset screen displays “SELECT NUM”. Press  to confirm.
7. Handset screen displays “NUMBER 1”. Press  to confirm.
8. Handset screen displays “NUMBER ?”.
9. Enter the prefix for toll restricting (up to 4-digits is allowed).

10. Press  to confirm.
11. Press  or  key to enter another prefix (4 prefixes are allowed).

(Note: If “EXTERNAL” option is selected, all outgoing calls will be blocked. Incoming calls are still allowed.)

78. HANDSET POWER ON / OFF

Powering down a handset ignores all calls and conserves battery power.

1. Press and hold the  key for five seconds, then the handset will turn off. There will be no display and no keypad back-light.
2. To turn on the handset, Press and hold the  key for five seconds, and the handset powers up again. Please wait 10-25 seconds for a “di-du” sound which confirms that the handset has established handshaking with the base.

79. TECHNICAL INFORMATION

Handset

- Amplified dB level (Amplify off): 0 to 15 dB in 5 steps
- Amplified dB level (Amplify on): 35 to 50 dB
- Tone control settings: 4 settings - T1, T2, T3, T4 (high tone)
- Display Language: English, French, Spanish
- Handset Talking Voice: English (in both English and Spanish modes), French
- Handset battery life: Approximately 80 hours

Telephone Answering Machine (TAM)

- Maximum recording time: 22 minutes
- Maximum # of messages & memo: 50
- Maximum length of each message / memo: 3 minutes
- # of Playback speed: 3 (Normal, Slow 1, Slow 2)
- New message audio alert: Yes (beeps once every 30 seconds)
- TAM volume loudness level: 1 to 9
- Speakerphone in both base and handset: Yes
- Number of rings before answering: 2, 3, 4, 5, 6, SA (Toll Saver)
- # of OGM: 2
- Maximum length of OGM recording: 30 seconds

- Remote Access code: Yes (default is "0000")
- TAM Voice prompts: English, French, Spanish
- TAM battery backup option: Yes
- (requires user provided 4 AAA size NiMH)
- Rechargeable batteries; good for ~3 hours)

Dimensions

- Handset size: 7.0" x 2.1" x 1.2"
- Base size: 6.7" x 3.1" x 5.0"

Weight

- Handset weight: 5.7 oz.
- Base weight: 16 oz.

Temperature range:

- Operating: 0 to 30°C
- Storage: -10 to 40°C

Power requirements:

- AC Adapter: UL listed 7.5vdc, 500 ma
- Base battery: 4 x AAA size NIMH (optional and are provided by user)
- Handset battery: 2 x AAA size NIMH (included)

Note: Specifications are subject to change without any notice.

80. TROUBLE SHOOTING

Q1: Base Charging Indicator is not on when handset is placed on the base.

Ans: Move the handset slightly to make better contact.

Q2: No CID information on an incoming call.

Ans: Check your subscription with your phone company.

Q3: No Dial tone.

Ans: Check AC adapter and phone cord connection. Make sure you're not too far from the base. If this is a new handset, you must register it to the base before using.

Q4: When I press the  key, the handset just beeps but there is no dial tone.

ANS: The handset probably lost sync with the base. Press and hold the  key for 5 seconds to turn off the handset power, and then repeat to turn back on the power. They should sync up in about 5 – 30 seconds.

Q5: No display on handset.

Ans: Verify battery is OK; make sure the handset is not power-off.

Q6: Handset flasher works but handset does not ring.

Ans: Verify handset ringer volume is not set at minimum; verify "Non-Disturb" is not active.

Q7: Why is the red flasher always blinking?

Ans: This indicates you have voice mail waiting in your provider's voice mail server. Or, you have missed a call; reviewing incoming call list clears this indicator.



Q8: Static noise on the line.

Ans: Your phone may be located near a touch lamp, microwave, or other appliance. If you have a DSL computer modem service, make sure you have installed a DSL filter to block the DSL noise.

Q9: How do I turn off the talking keypad feature?

Ans: Open the battery compartment and slide the lower switch to its left or OFF.

Q10: My phone display says "HS locked" when I try to dial or press any key.

Ans: Your phone is locked because  key was pressed and held too long. To unlock phone, just press and hold  key down for about 5 seconds.

Q11: Why is the base beeps once every 30 seconds.

Ans: You have set the New Message Audio Alert to on and it beeps because you have new messages in your answering machine.

Reviewing your messages clears the beep tone. Or, you may turn off this feature by pressing “Delete” key once.

Q12: How do I change the voice prompts in my answering machine to a different language?

Ans: You can select either English, French, or Spanish. While off-line, press and hold **[Vol+]** key on the base for 3 seconds toggles to a new language. Repeat for another language.

81. FCC INFORMATION FOR USA CUSTOMERS ONLY

1. This equipment complies with Part 68 of the FCC rules and the requirements adopted by the ACTA. On bottom of this equipment is a label that contains, among other information, a product identifier of [US: XXXXXXXXX]. If requested, this number must be provided to the telephone company.
2. If this equipment, CL-xx, causes harm to the telephone network, the telephone company will notify you in advance that temporary discontinuance of service may be required. But if advance notice isn't practical, the telephone company will notify the customer as soon as possible. Also, you will be advised of your right to file a complaint with the FCC if you believe it is necessary.
3. The telephone company may make changes in this facilities, equipment, operations or procedures that could affect the operation of the equipment. If this happens the telephone company will provide advance notice in order for you to make necessary modification to maintain uninterrupted service.

4. If you experience trouble with this equipment, you disconnect it from the network until the problem has been corrected or until you are sure that the equipment is not malfunctioning.
5. Please follow instructions for repairing if any (e.g. battery replacement section); otherwise do not alternate or repair any parts of device except specified.
6. Connection to party line service is subject to state tariffs. Contact the state public utility commission public service commission or corporation commission for information.
7. If the telephone company requests information on what equipment is connected to their lines, inform them of:
 - A. The telephone number that this unit is connected to,
 - B. The ringer equivalence number [REN]
 - C. The USOC jack required [RJ11C], and
 - D. The FCC Registration Number [US: XXXXXXXXX]
 - E. Items (B) and (D) are indicated on the label. The ringer equivalence number (REN) is used to determine how many devices can be connected to your

telephone line. In most areas, the sum of the RENs of all devices on any one line should not exceed five (5.0). If too many devices are attached, they may not ring properly.

82. WARRANTY SERVICE INFORMATION

Your CL Cordless Phone comes with one-year limited warranty. We warrant during this warranty period, from the date of purchase, to the original consumer, the CL Cordless Phone to be free from defects in materials and workmanship under intended home use. In the event that CL Cordless Phone fails to function properly within one year of original purchase due to defects in materials or workmanship, return the unit (freight prepaid) with proof of purchase (sales receipt or packing slip, no exceptions) to Serene Innovations. Serene Innovations will either repair or replace the unit (with a refurbished unit or unit of equal condition) and return it to you (using UPS/USPS ground shipping) at no cost to you if the unit is returned within 30 days of purchase. If the unit is returned after 30 days of purchase but within the warranty period, there will be a warranty handling

charge of \$9.95 for each return.

Incidental or Consequential Damages: Neither Serene Innovations, Inc. nor retailer, dealer or selling distributor has any responsibility for any incidental or consequential damages including without limitation, commercial loss of profit, or for any incidental expense, loss of time, or inconvenience. Some states do not allow exclusion or limitation of incidental or consequential damage, so the above limitation or exclusion may not apply to you.

This warranty does not apply to any product that has been accidentally damaged, abused, misused or negligent, used on electrical frequency or voltage other than marked on product and/or described in manual. Defects or errors caused by unauthorized alterations, repairs, and/or tampering are also not covered by this warranty.

This Warranty gives you specific legal rights, and you may also have other legal rights that vary from states to states.

If a defect covered by this warranty should occur, promptly contact a Customer Care Representative by phone or log

onto www.sereneinnovations.com to obtain a Return Authorization Number (RAN) and shipping instructions before shipping the product to us. Any shipment without a RAN will not be accepted and will be returned to you at your expense. Any authorized returned product must be accompanied with proof of purchase and a brief explanation of the problem.

For out of warranty repaired and service, please contact our Customer Care Department for directions.

83. THIS EQUIPMENT COMPLIES WITH PART 68 OF THE FCC RULES.

On the equipment is a label that contains, among other information, the FCC registration number and ringer equivalence number (REN) for this equipment. If requested; this information must be provided to your telephone company.

This equipment uses the following Universal Service Order Codes ("USOC") jacks: RJ-11. Connection to the telephone network should be made by using standard modular telephone jack type RJ11.

The REN is useful to determine the quantity of devices you may connect to your telephone line

and still have all of those devices ring when your telephone number is called. In most, but not all areas, the sum of the RENs of all devices connected to one line should not exceed five (5.0). To be certain of the number of devices you may connect to your line, as determined by the REN, you should contact your local telephone company to determine the maximum REN for your calling area.

If your telephone equipment causes harm to the telephone network, the telephone company may discontinue your service temporarily. If possible, they will notify you in advance. But if advance notice is not practical, you will be notified as soon as possible. You will be informed of your right to file a complaint with the FCC.

Your telephone company may make changes in its facilities, equipment, operations or procedures that could affect the proper functioning of your equipment. If they do, you will be notified in advance to give you an opportunity to maintain uninterrupted telephone service. In the event this equipment should fail to operate properly, disconnect the unit from the telephone line. Try using another

FCC approved telephone in the same telephone jack. If the trouble persists, call the telephone company repair service bureau.

If the trouble does not persist and appears to be with this unit, disconnect the unit from the telephone line and discontinue use of the unit until it is repaired. For repair or warranty information, please contact Serene Innovations, Inc. at 562-407 5400. Please note that the telephone company may ask that you disconnect this equipment from the telephone network until the problem has been corrected or until you're sure that the equipment is not malfunctioning.

There are no user serviceable parts in this equipment.

This equipment may not be used on coin service provided by the telephone company. Connection to party lines is subject to state tariffs. Contact the state public utility commission, public service commission for information.

If your home has specialty wired alarm equipment connected to the telephone line, ensure the installation of this equipment does not disable your alarm equipment. If you have

questions about what will disable alarm equipment, consult your telephone company or a qualified installer.

Part 15 of FCC Rules Information

This device complies with Part 15 of the FCC rules. Operation is subject to the following two conditions: (1) This device may not cause harmful interference, and (2) this device must accept any interference received, including interference that may cause undesired operation. This equipment has been tested and found to comply with the limits of a Class B digital device, pursuant to Part 15 of FCC rules. These limits are designed to provide reasonable protection against harmful interference in residential installation.

This equipment generates, uses and can radiate radio frequency energy and , if not installed and used in accordance with the instructions, may cause harmful interference to radio communications. However, there is no guarantee that interference will not occur in a particular installation. If this equipment does cause harmful interference to radio or television reception, which can be determined by turning the equipment off and on, you may try one the following

suggestions to correct the interference:

1. Where it can be done safely, re-orient the receiving television or radio antenna.
2. To the extend possible, relocate the television, radio, or other receiver with respect to the cordless phone.
3. Connect the cordless phone AC adapter into a different electrical outlet.
4. Consult the dealer or an experienced radio/TV technician for help.

Modification: Any modification not expressly approved by the manufacturer of this device could void the user's authority to operate the device.

84. NOTICE: THE INDUSTRY CANADA LABEL IDENTIFIES CERTIFIED EQUIPMENT.

This certification means that the equipment meets telecommunications network protective, operational and safety requirements as prescribed in the appropriate Terminal Equipment Technical Requirements document(s). The Department does not guarantee the equipment will operate to the user's satisfaction.

Before installing this equipment, users should ensure that it is permissible to be connected to the facilities of the local telecommunications company.

The equipment must also be installed using an acceptable method of connection. The customer should be aware that compliance with the above conditions may not prevent degradation of service in some situations.

Repairs to certified equipment should be coordinated by a representative designated by the supplier. Any repairs or alterations made by the user to this equipment, or equipment malfunctions, may give the telecommunications company cause to request the user to disconnect the equipment. Users should ensure for their own protection that the electrical ground connections of the power utility, telephone lines and internal metallic water pipe system, if present, are connected together. This precaution may be particularly important in rural areas.

Caution: Users should not attempt to make such connections themselves, but should contact the appropriate electric inspections authority, or electrician, as appropriate. The

REN for this amplified telephone as stated on the IC regulatory label located on the bottom of the product.

NOTICE: The Ringer Equivalence Number (REN) assigned to each terminal device provides an indication of the maximum number of terminals allowed to be connected to a telephone interface. The termination on an interface may consist of any combination of devices subject only to the requirement that the sum of the Ringer Equivalence Numbers of all the devices does not exceed 5.

This Class B digital device complies with Canadian ICES-003.

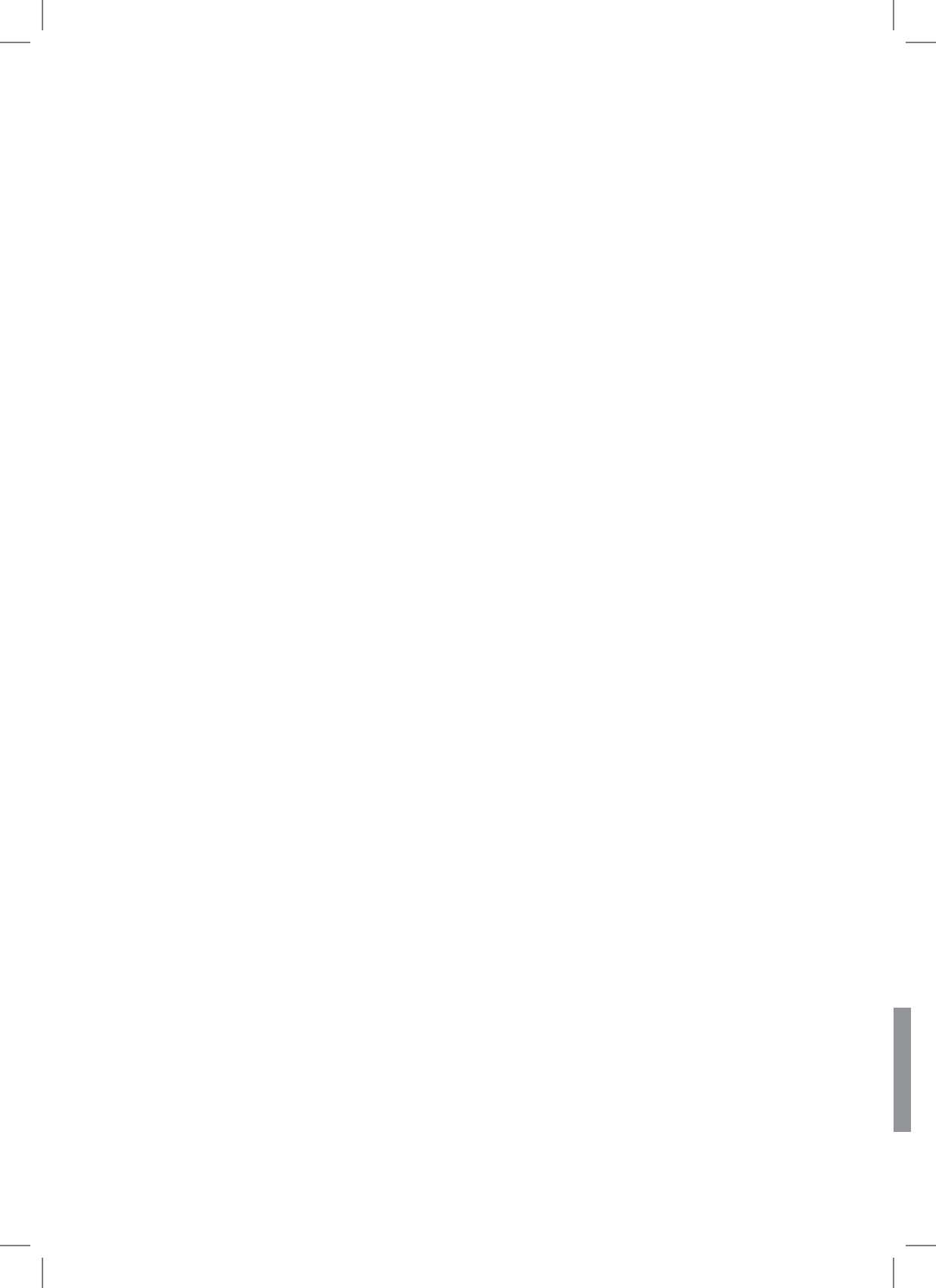



Manuel d'utilisation

**Téléphone sans fil amplifié (50dB)
avec répondeur numérique,
et fonctions parler / ID vocale de l'appelant**

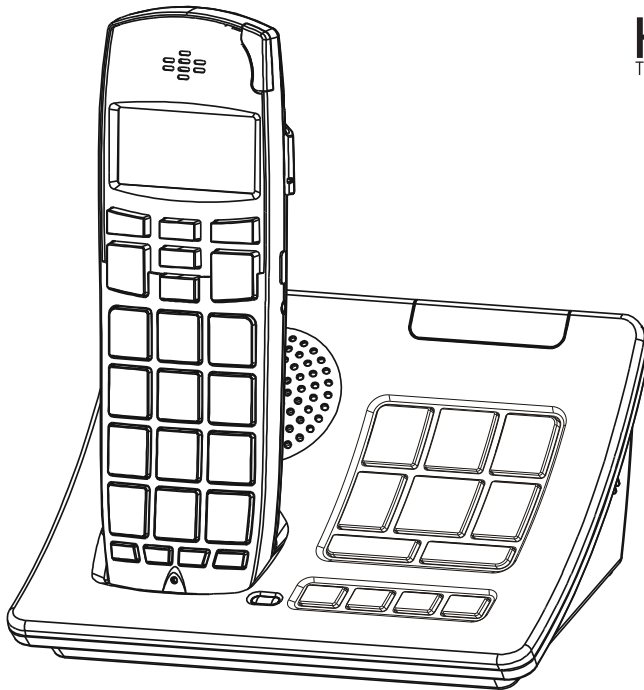

HDS
TECHNOLOGY

Modèle
CL-60A

Operating Guide

Merci d'avoir acheté ce produit,
veuillez lire avant utilisation

(Conserver ce manuel pour référence ultérieure)

CONTENT

1. Caractéristiques du produit	50
2. Consignes de sécurité importantes	51
3. Piles et adaptateur d'alimentation CA	52
4. Contenu de l'emballage	53
5. Installation	53
6. Fonctions détaillées et contrôles	54
7. Icônes de l'écran du combiné	55
8. Schéma du menu du combiné	56

Fonctions du combiné

9. Répondre au téléphone	57
10. Haut-parleur	57
11. Faire un appel	57
12. Appel en attente	57
13. Mode muet du combiné	57
14. Contrôle du volume (combiné & haut-parleur)	57
15. Fonction amplifier AMP	57
16. Commutateurs des fonctions AMP parler (talk) automatiques ...	58
17. Contrôle de la tonalité du combiné	58
18. Programmation des mémoires à touche unique	59
19. Composition à partir de la mémoire d'une touche unique.....	59
20. Liste des appels sortants (Recomposer/copier/supprimer) ...	59
21. Liste des appels entrants (Rappeler/copier/supprimer)	59
22. Créer des entrées de répertoire téléphonique	59
23. Lister et rechercher une entrée de répertoire téléphonique ...	60
24. Modifier une entrée du répertoire téléphonique	60
25. Supprimer (Tout supprimer) une entrée du répertoire téléphonique	61
26. Réviser l'état de la mémoire (répertoire téléphonique)	61

Informations de base sur le répondeur téléphonique (RÉP)

27. Marche/Arrêt du répondeur	62
28. Sélectionner un modèle de message sortant (Annonce)	63
29. Personnaliser un annonce	63

CONTENT

30. Réinitialiser le modèle de annonce	63
31. Enregistrer un mémo	64
32. Opérer les messages d'appels entrants	64
33. Intercepter un appel	65
34. Enregistrer une conversation	65
35. Indiquer un nouveau message	65
36. Lecture des messages	65
37. Supprimer des messages	66
38. Configurer le jour/ l'heure	66
39. Configurer le nombre de sonneries	67
40. Mode économique	67

Opération du répondeur à partir du combiné CL-60AP

41. Procédures générales de sélection des options de menu du répondeur (RÉP)	68
42. Schéma du répondeur (RÉP) pour référence	70
43. Lecture des messages	70
44. Définir le code pour la récupération de messages à distance	70

Opération à distance du répondeur lorsque absent(e)

45. Écoute des messages à distance	71
--	----

Fonctions supplémentaires du combiné

46. Enregistrer un nouveau combiné à la base	72
47. Dés-enregistrer un combiné	72
48. Dés-enregistrer tous les combinés	73
49. Réglage du code régional	73
50. Réglage du mode composition	74
51. Réponse automatique lorsque vous soulevez le combiné	74
52. Réglage du nom du combiné	74
53. Sélection du langage	75
54. Modifier le NIP (changer de mot de passe)	75
55. Réglage du format de l'heure	76

CONTENT

56. Réglage de la date & l'heure	76
57. Restaurer les paramètres par défaut du combiné	77
58. Restaurer les paramètres par défaut de la base	78
59. Révision de la liste d'appels (appels reçus)	78
60. Rappeler un appelant entrant	79
61. Ajouter un appel entrant au répertoire téléphonique	79
62. Supprimer l'enregistrement d'un appel entrant de la liste d'appels	79
63. Supprimer l'enregistrement de tous les appels entrants de la liste d'appels	79
64. Révision de la liste d'appels (numéros composés)	80
65. Enregistrer dans le répertoire téléphonique à partir de la liste d'appels	80
66. Supprimer un appel de la liste d'appels	80
67. Interphone entre les combinés	81
68. Interphone du combiné 1 au combiné 2	81
69. Tonalité de sonnerie et réglage du volume du combiné	81
70. Sonnerie d'appel entrant interurbain	81
71. Sonnerie de l'interphone	82
72. Réglage de la tonalité du clavier et de la tonalité d'avertissement	82
73. Transférer un appel entrant du combiné 1 au combiné 2	83
74. Appel conférence	84
75. Fonction Pas d'interruption ("Ne-Pas-Déranger")	84
76. Fonction de pause	84
77. Limitation (restrictions de frais d'appels)	84
78. Alimentation du combiné (en fonction/hors fonction)	85
79. Information technique	86
80. Dépannage	87
81. Information de la FCC pour la clientèle états-unienne uniquement	89
82. Information sur les services de garantie	90
83. Informations de la FCC Partie 68	90
84. Avis : information d'Industrie Canada	93

1. CARACTÉRISTIQUES DU PRODUIT

- La technologie DECT 6.0 assure des conversations claires comme du cristal
- Répondeur avec enregistrement de mémo
- Enregistre jusqu'à 22 minutes ou 50 messages et mémos
- Option de vitesse de lecture au ralenti
- Touche d'interception d'appel
- Message d'instruction vocale du répondeur (en anglais, français, espagnol)
- Opération à distance du répondeur
- Amplification du récepteur du combiné (Modèle 60A = 50 dB)
- Touche "AMPLIFIER" qui retourne automatiquement au dernier réglage du volume du récepteur
- Mémoire d'urgence à touche unique (compose le numéro et allume les haut-parleurs)
- L'ID vocale de l'appelant et le clavier parlant (en anglais et français) peuvent être désactivés
- Trois langues d'affichage (anglais, français et espagnol)
- Répertoire téléphonique d'une capacité mémoire de 150 numéros
- Quatre (4) contrôles de réglage de tonalités numériques
- Avertissement vocal de pile faible; alarme de hors de portée.
- Relie jusqu'à un maximum de 5 combinés
- Mémoire d'une liste de 40 appels entrants; 10 appels sortants
- Le clignotant du combiné sert aussi de message vocal et d'indicateur de nouvel appel
- Trois mémoires à touche unique
- Piles interchangeables entre la base et le combiné, éliminant ainsi le temps de recharge du combiné
- Haut-parleur de haute performance dans le combiné et la base
- Grand écran à ACL (LCD) avec rétro-éclairage blanc
- Puissante sonnerie dans le combiné
- Clignotant de sonnerie lumineux dans le combiné et la base
- Très grandes touches de clavier
- Fonction Pas d'interruption sur le clavier
- Ajustement du volume (5 niveaux)
- Réponse automatique lorsque vous soulevez le combiné de la base
- 10 sonneries de combiné et 5 sonneries de la base
- Fonction interphone
- Conférence à trois
- Touches en ligne et hors ligne
- Option de sauvegarde de la pile sur la base
- Compatible avec l'ID de l'appelant MDF (FSK) (Type II) et les signaux de message vocaux.

2. CONSIGNES DE SÉCURITÉ IMPORTANTES

Instructions relatives aux risques d'incendie, d'électrocution ou de blessure. La confidentialité des communications ne peut être assurée lorsque vous utilisez un téléphone sans fil.

Attention: Pour assurer la conformité aux lignes directrices de la CFC face à l'exposition aux FR, placer l'unité de base à 20 cm des personnes à proximité.

AVERTISSEMENT – Lors de l'utilisation d'appareils électriques, des précautions de base devraient toujours être suivies, incluant:

1. Lire le manuel d'instruction en entier avant l'utilisation.
2. Ne pas utiliser de piles non rechargeables puisque charger ce type de pile peut entraîner des fuites
3. Toujours débrancher le fil de ligne et le bloc d'alimentation avant de changer les piles.
4. Afin de réduire les risques de blessures, la supervision d'un adulte est requise lorsque l'appareil est utilisé en présence d'enfants
5. Ne pas toucher les surfaces métalliques ou pièces non fixées sur l'appareil.
6. N'utilisez que des accessoires fournis par le fabricant
7. Ne pas utiliser à l'extérieur. Ne pas utiliser près de l'eau.
8. Pour déconnecter, mettre tous les contrôles à l'arrêt, ensuite débranchez l'alimentation de la prise électrique.
9. Ne jamais tirer sur le fil directement. Plutôt, prendre le bloc ou la fiche pour débrancher.
10. Débrancher de la prise murale seulement hors ligne et avant de le nettoyage ou l'entretien.
11. Si le fil d'alimentation est endommagé ne pas utiliser l'appareil, ou si l'appareil fonctionne mal ou a été échappé. Retourner immédiatement l'appareil au centre de service autorisé près de chez vous, pour examen, réparation ou ajustement mécanique ou électrique.
12. La prise de votre appareil est polarisée afin d'éviter les risque de chocs (une des lames est plus large que l'autre). Elle ne se branche que d'une seule façon. En cas de difficulté de branchement, retournez la prise et essayez à nouveau. Si cela ne fonctionne toujours pas, contactez un maître électricien pour faire changer votre prise murale, ne jamais tenter de la changer vous même
13. Évitez d'utiliser votre téléphone durant un orage électrique. Il est possible qu'il se produise un choc lointain sur la ligne téléphonique.
14. Ne jamais utiliser votre téléphone pour signaler une fuite de gaz dans le même immeuble.
15. Les spécifications de ce produit peuvent être modifiées sans préavis.

3. PILES ET ADAPTATEUR D'ALIMENTATION CA

Le combiné: Fonctionne avec 2 piles rechargeables NiMH de taille AAA (incluses). Les batteries du combiné entièrement chargées peuvent fournir 80 heures à l'état de veille ou 8 heures de temps de conversation.

AVERTISSEMENT: Ne pas utiliser de piles non rechargeables puisque charger ce type de pile peut entraîner des fuites.

La base: Peut accepter quatre (4) piles rechargeables NiMH de taille AA fournies par l'utilisateur à des fins d'alimentation de secours en cas de panne. Par conséquent, l'installation de piles dans la base est facultative. Les piles entièrement chargées peuvent fournir ~ 4 heures d'alimentation de secours en cas de panne.

AVERTISSEMENT: Ne pas utiliser de piles non rechargeables puisque charger ce type de pile peut entraîner des fuites.

Veillez prendre soin de l'environnement en disposant des piles usagées dans votre centre de recyclage local communautaire. Ne jetez pas les piles usagées dans une poubelle.

Échange des piles du combiné avec celles de la base
Les piles de la base et du combiné sont interchangeables. Dans le cas où les piles du combiné sont faibles, il est acceptable de les échanger avec deux piles de la base. Cela élimine le temps de recharge de la pile du combiné.

ATTENTION: Pour des considérations de sécurité, toujours débrancher le cordon téléphonique de la prise murale avant d'échanger les piles.

Disposer des piles usagées et information sur la sécurité

1. Ne jetez pas de piles dans un feu car elles pourraient exploser. Veuillez disposer de toute pile usagée dans votre centre local de recyclage communautaire.
2. Ne pas ouvrir ou endommager de pile. L'électrolyte libéré est hautement corrosif et peut causer du dommage aux yeux et à la peau. Cela peut être toxique si ingéré.
3. Soyez prudent(e) dans la manipulation des piles afin de ne pas court-circuiter la pile avec des matériaux conducteurs tels que des bagues, bracelets et clés. Le court-circuit d'une pile peut surchauffer et provoquer des brûlures.

Adaptateur d'alimentation en courant alternatif (CA)

Pour votre sécurité, veuillez brancher l'adaptateur CA fourni dans la prise CA la plus proche. N'utiliser qu'un adaptateur d'alimentation de classe 2, 7.5VDC, 500 MA.

4. CONTENU DE L'EMBALLAGE

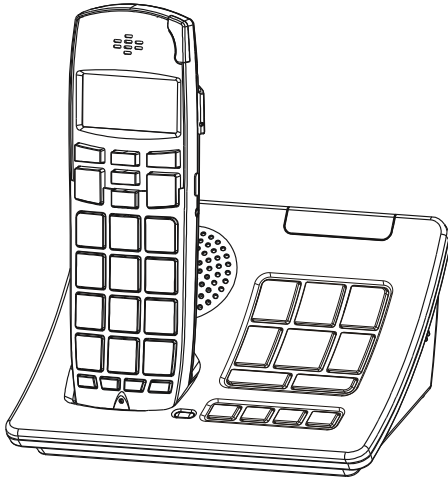

Combiné et base

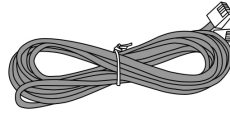

Câble téléphonique

Adaptateur CA

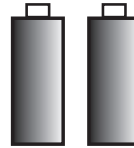

2 piles (AAA)

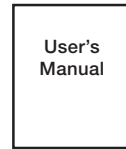

Manuel de l'utilisateur

5. INSTALLATION

1. Installer les piles rechargeables (incluses) dans le combiné. Les piles pour la base (non incluses) sont optionnelles pour une alimentation de secours.

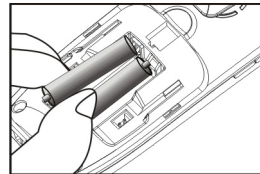

AVERTISSEMENT : Ne pas utiliser de pile non rechargeable car charger ce type de pile peut causer une fuite et endommager le téléphone.

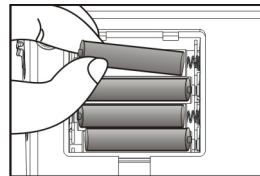

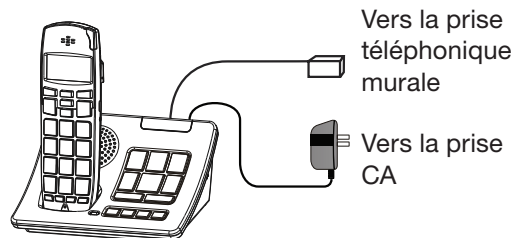

2. Branchez l'adaptateur CA et le câble téléphonique à la base tel qu'illustré.
3. Avant la première utilisation, chargez le combiné dans la base pendant 10 heures ou toute la nuit.

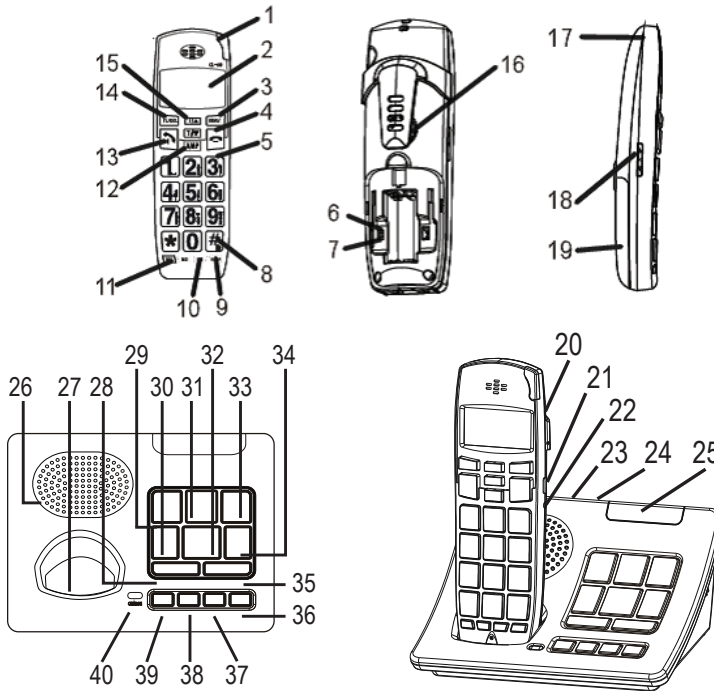

6. DETAILED FEATURES AND CONTROLS



1. Indicateur En cours d'utilisation/ Clignotant de sonnerie/ Message vocal/ Appel manqué
2. Écran ACL (LCD)
3. Touche : Appuyer pour accéder à l'option de menu ou de sous-menu;
- pendant un appel, appuyer pour activer/désactiver le microphone.
4. Touche : Appuyer pour terminer un appel ou pour retourner au mode veille.
5. Clavier
6. Commutateur d'amplification automatique: Permet la fonction automatique.
7. Commutateur ID vocale de l'appelant/ Clavier vocal: (6 & 7 sont dans le compartiment des piles)
8. Touche : Maintenir 5 secondes permet le " Pas d'interruption".
9. Touche : Touche Recomposition/Pause
10. Touches et : Mémoire à touche unique
11. Touche : Mémoire à touche unique qui active le haut-parleur.
12. Touche (Amplificateur) avec indicateur : Appuyer pour engager l'amplification du récepteur supplémentaire
13. Touche : Appuyer pour faire ou répondre à un appel. Durant un appel, appuyer pour engager le haut-parleur.
14. Touche (Clignoter/Supprimer) : Génère un signal clignotant pour activer l'appel en attente.

15. Touches  et : Appuyer pour changer de tonalité, ou pour faire défiler les options du menu.
16. Haut-parleur du combiné
17. Trou pour cordon (cordon non inclus).
18.  VOLUME Monter / Baisser (sur le côté)
19. Couvercle du compartiment des piles
20. Prise audio: Pour la sortie audio du récepteur
21. Touche téléavertisseur : Appuyer pour téléavertir tous les combinés enregistrés.
22. Prise d'écouteurs
23. Prise téléphonique (pour la connexion à la ligne téléphonique)
24. Prise d'entrée d'adaptateur CA (pour connexion à une source d'alimentation CA)
25. Indicateur d'utilisation et de sonnerie clignotante de la base
26. Sonnerie / Haut-parleur de la base
27. Support pour recharger le combiné
28. Touche Répétition
29. Touche VOL + (monter le volume)
30. Touche LENTEMENT (contrôle de la vitesse de lecture)
31. Affichage numérique (montre le nombre de messages)
32. Touche Pause-Lecture-Arrêt
33. Touche VOL - (baisser le volume)
34. Touche Supprimer
35. Touche Sauter
36. Touche Réponse ouverte / fermée (répondeur en marche ou arrêté)
37. Touche Temps/Mode muet (pour régler le temps, ou désactiver le microphone durant la conversation)
38. Téléavertisseur : Appuyer pour téléavertir tous les combinés enregistrés.
39. Touche Voix (Talk) : Pour activer le haut-parleur de la base.
40. Lumière de recharge: Indique que le combiné est en cours de chargement.

7. HANDSET SCREEN ICONS

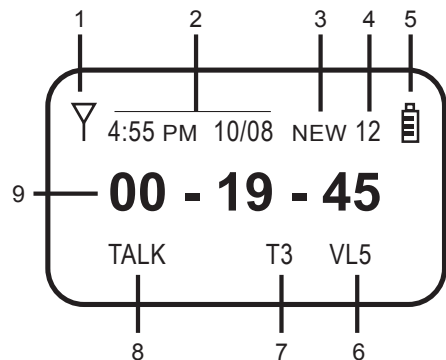

1. Force d'antenne
2. Heure & date
3. Icône de nouvel appel
4. # de nouveaux ou d'anciens appels
5. Indicateur de la force de la pile
6. Niveau de volume – NV1 à NV5
7. Réglage de la tonalité - T1 à T4 (efficace lorsque  est activé)
8. PARLER (TALK) (ou HAUT-PARLEUR)
9. Compteur d'appel (HH:MM:SS)



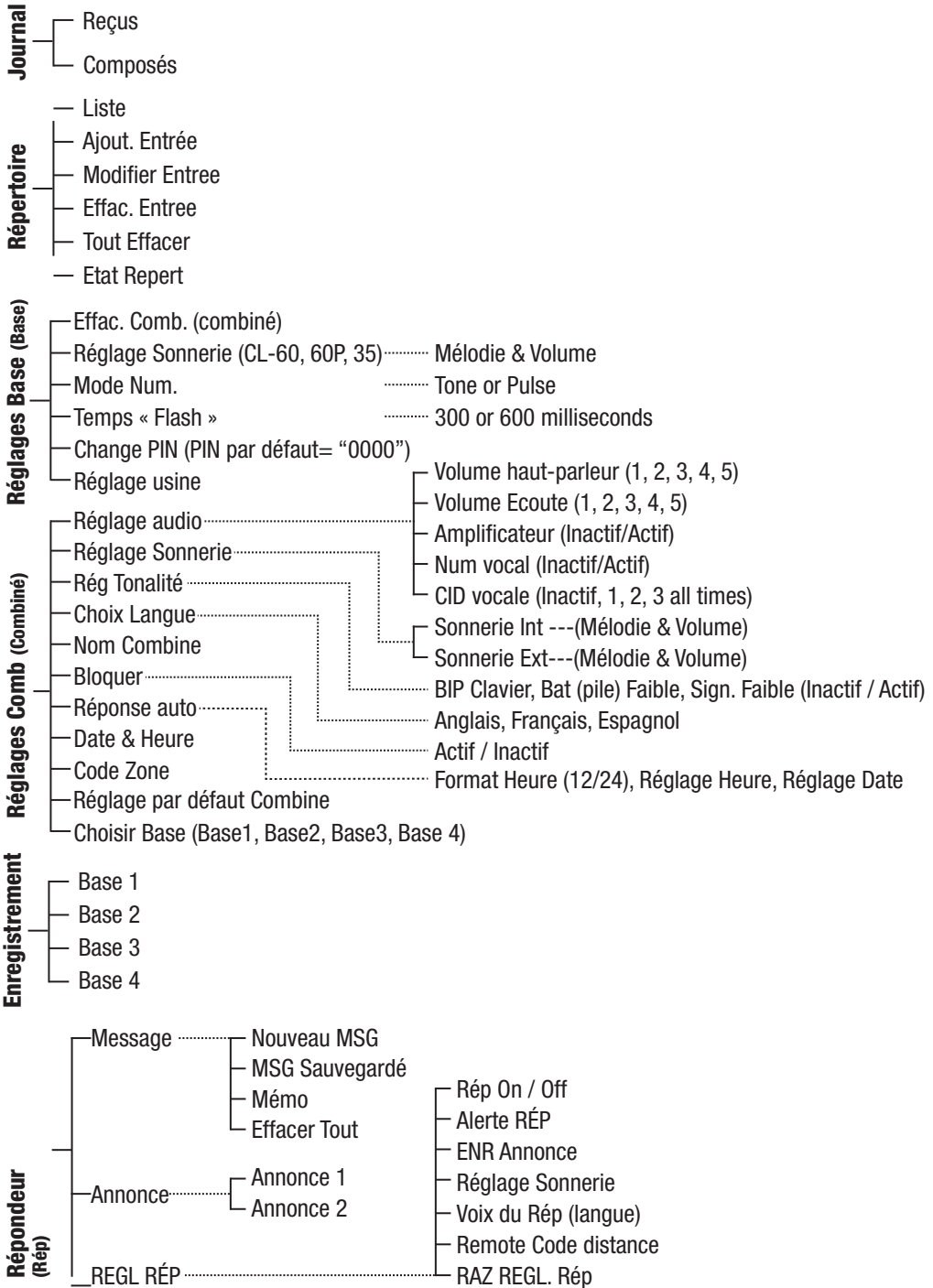

8. SCHÉMA DU MENU DU COMBINÉ





9. RÉPONDRE AU TÉLÉPHONE

1. Appuyer la touche  lorsque le téléphone sonne.
2. (Appuyer une seconde fois sur  pour activer le haut-parleur si nécessaire)
3. Appuyer sur la touche  pour terminer l'appel.

10. HAUT-PARLEUR

1. Appuyer deux fois la touche  pour activer le haut-parleur.
2. Appuyez de nouveau la touche  pour retourner au récepteur du combiné.

11. FAIRE UN APPEL



1. Composer le numéro de téléphone et confirmer sur l'écran.
2. Appuyer sur la touche  pour aller en ligne et composer.
3. (Appuyer de nouveau la touche  pour activer le haut-parleur si nécessaire).
4. Appuyer sur la touche  pour terminer l'appel.

12. APPEL EN ATTENTE



Vous devez être inscrit(e) au service Appel en attente de votre compagnie de téléphone locale afin de profiter de cette commodité.

1. Si un nouvel appel entre pendant que vous êtes déjà au téléphone, vous entendrez un court bip dans votre récepteur qui signifie qu'un

nouvel appel est en attente.

2. Appuyez sur la touche  une seule fois et cela vous permettra de parler avec la seconde personne tout en plaçant la première personne en attente.
3. Si vous voulez retourner à la première personne, appuyez encore une fois sur la touche .

13. MODE MUET DU COMBINÉ

1. Durant un appel, pour plus d'intimité, appuyer sur la touche  pour mettre le combiné en mode muet.
2. Appuyez de nouveau sur la touche  pour terminer le mode muet.

14. CONTRÔLE DU VOLUME (COMBINÉ ET HAUT-PARLEUR)

Durant un appel, appuyer sur la touche  sur le côté du combiné pour changer le réglage du volume. Le réglage du volume est indiqué sur l'écran en tant que NV1 à NV5.

15. FONCTION AMPLIFIER

1. Durant un appel, appuyer sur la touche  pour ajouter un niveau supplémentaire d'amplification (35 dB) au volume du récepteur. Cela sera indiqué par un bouton lumineux. Le réglage de la tonalité numérique devient

actif dans ce mode. Veuillez utiliser les touches Monter la tonalité et Baisser la tonalité (Tone/Up et Tone/Down) pour ajuster jusqu'à la clarté vocale désirée.

2. Appuyer à nouveau sur la touche **AMP** pour désactiver le levier supplémentaire d'amplification (35 dB) Le réglage de la tonalité devient inactif lorsque la fonction **AMP** est désactivée.

16. COMMUTATEUR DES FONCTIONS & PARLER (TALK) AUTOMATIQUES

La fonction **AMP** peut être réglée automatiquement à ACTIVÉE chaque fois que le téléphone est utilisé. Cette activation automatique de la fonction **AMP** convient le mieux à l'utilisation de malentendant(e)s uniquement.

Avertissement: s'il y a à la fois des utilisateurs malentendants et à audition normale, veuillez ne pas utiliser le réglage Activation automatique. Cela protège les utilisatrices et utilisateurs à audition normale d'un choc acoustique soudain dû au fort volume du réglage.

Ce réglage automatique peut être sélectionné par un commutateur à glissière et est recommandé pour l'utilisation d'une personne vivant seule. L'ID vocale de l'appelant(e) et le clavier vocal

peuvent aussi être activés/désactivés par un deuxième commutateur à glissière. Ouvrez le compartiment des piles pour découvrir deux petits commutateurs à glissière tel que montré ici.

1. Glissez le commutateur 1 vers ACTIVÉ (ON) si vous souhaitez que soit **AMP** automatique.
2. Glissez le commutateur 2 vers ACTIVÉ (ON) si vous souhaitez l'ID de l'appelant vocal et le clavier sonore.

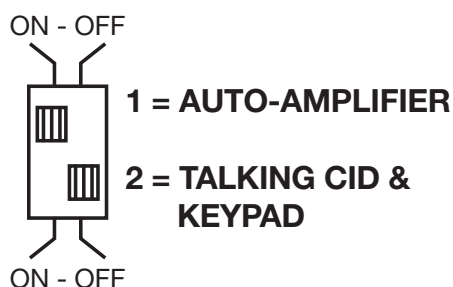

(Note: Les deux fonctions des commutateurs peuvent être modifiées par des changements faits dans le sous-menu “ Réglage du combiné ” et vice-versa)

17. CONTRÔLE DE LA TONALITÉ DU COMBINÉ

1. Durant un appel, quand **AMP** est activé (lumineux), le réglage de la tonalité digitale devient aussi actif.
2. Appuyer sur la touche **T/A** ou

T/▼ pour sélectionner l'un des quatre réglages de tonalités pour une clarté vocale optimale. Le réglage de la tonalité digitale est indiqué sur l'écran en tant que T1 à T4. (T1 est pour le renforcement de la basse fréquence et T2 est le réglage de fréquence normal; T4 est pour une haute fréquence.)

3. Si nécessaire, réajuster le volume du récepteur pour améliorer davantage la clarté vocale.

18. PROGRAMMATION DES MÉMOIRES À TOUCHE UNIQUE

1. Lorsque la ligne est inactive, entrez le numéro de téléphone et confirmez-le à l'écran.
2. Appuyez et maintenez la touche **M3/** (ou M1, M2) durant 5 secondes pour sauvegarder. Vous entendrez un bip sonore qui confirme que la sauvegarde a été effectuée avec succès.

19. COMPOSITION À PARTIR DE LA MÉMOIRE D'UNE TOUCHE UNIQUE

1. Lorsque la ligne est inactive, appuyez sur **M3/** pour confirmer le numéro.
2. Appuyez sur **↶** pour activer la ligne et composer.

20. LISTE DES APPELS SORTANTS (RECOMPOSER / COPIER /

SUPPRIMER)

1. Lorsque la ligne est inactive, appuyez sur **T/▼** pour voir le dernier appel effectué.
2. Appuyez sur **T/▲** ou **T/▼** pour revoir les dix derniers appels effectués.
3. Pour recomposer le numéro affiché, appuyez simplement sur **↶**.
4. (Pour supprimer ou pour ajouter au répertoire téléphonique, appuyez sur **MENU/☰** et faites défiler jusqu'à l'option de sous-menu appropriée. Appuyez sur **MENU/☰** pour confirmer.)









21. LISTE DES APPELS ENTRANTS (RAPPELER / COPIER / SUPPRIMER)

Vous devez souscrire au service ID de l'appelant(e) de votre compagnie de téléphone pour voir l'information d'ID de l'appelant(e).







1. Lorsque la ligne est inactive, appuyez sur **T/▲** en premier pour afficher les dernières informations de l'appelant(e)
2. Appuyez sur **T/▼** pour faire défiler la liste d'appelant(e)s.
3. Pour composer le numéro affiché, appuyez simplement sur **↶**.
4. (Pour supprimer ou copier dans le répertoire téléphonique, appuyez sur **MENU/☰** et faites défiler jusqu'à l'option

de sous-menu appropriée.
Appuyez sur  pour confirmer).









22. CRÉER DES ENTRÉES DANS LE RÉPERTOIRE TÉLÉPHONIQUE

1. Lorsque la ligne est inactive, appuyez sur , et ensuite sur  pour défiler jusqu'à "RÉPERTOIRE".
2. Appuyez sur  pour confirmer.
3. Appuyez sur  pour défiler jusqu'à "AJOUT. ENTRÉE".
4. Appuyez sur  pour confirmer. L'écran va afficher : "NOM?".
5. Saisissez le nom, puis appuyez sur  pour sauvegarder.
6. L'écran va afficher "NUMBER?".
7. Saisissez le numéro et appuyez sur  pour sauvegarder.
8. L'écran affiche "MÉLODIE 1" et joue automatiquement la mélodie.
9. Appuyez sur  pour sauvegarder. L'écran affiche "AJOUT. ENTRÉE".
10. Appuyez sur  pour terminer le processus, ou allez à l'étape 4 pour créer une nouvelle entrée.









23. LISTER ET RECHERCHER UNE ENTRÉE DE RÉPERTOIRE TÉLÉPHONIQUE

1. Lorsque la ligne est inactive, appuyez sur  et puis sur  pour défiler jusqu'à "RÉPERTOIRE".
2. Appuyez sur  pour confirmer. L'écran affichera "LISTE".
3. Appuyez sur  pour confirmer et l'écran affichera la première entrée du répertoire téléphonique.
4. Appuyez sur  et  pour rechercher dans le répertoire téléphonique.
5. Pour appeler au numéro affiché sur l'écran à n'importe quel moment, appuyez simplement sur la touche .





24. MODIFIER UNE ENTRÉE DU RÉPERTOIRE TÉLÉPHONIQUE

1. Lorsque la ligne est inactive, appuyez sur  et puis sur  pour défiler jusqu'à "RÉPERTOIRE".
2. Appuyez sur  pour confirmer. L'écran affichera "LISTE".
3. Appuyez sur  pour défiler jusqu'à "MODIF. ENTRÉE".
4. Appuyez sur  pour confirmer. L'écran affichera la première entrée du répertoire téléphonique.
5. Appuyez sur  ou  pour rechercher dans le répertoire téléphonique et sélectionner une entrée à modifier.
6. Appuyez sur  pour







confirmer.

7. Pour changer le nom, appuyez sur  pour supprimer une lettre à la fois; puis entrez un nouveau nom.
8. Appuyez sur  pour sauvegarder le nouveau nom.
9. Appuyez sur  ou  pour bouger le curseur clignotant sur le chiffre voulu et puis appuyez sur  pour supprimer ce chiffre.
10. Saisissez un nouveau chiffre si nécessaire.
11. Appuyez sur  pour sauvegarder le numéro de téléphone.
12. L'écran affiche "MÉLODIE" et une tonalité de sonnerie joue.
13. Appuyez sur  pour sauvegarder la tonalité de sonnerie; l'écran affiche encore "MODIF. ENTRÉE".
14. Appuyez sur  pour terminer les modifications, ou allez à l'étape 4 et répétez pour modifier une autre entrée.







25. SUPPRIMER (TOUT SUPPRIMER) UNE ENTRÉE DU RÉPERTOIRE TÉLÉPHONIQUE)

1. Lorsque la ligne est inactive, appuyez sur  et puis sur  pour défiler jusqu'au "RÉPERTOIRE".
2. Appuyez sur la touche  pour confirmer. L'écran affiche "LISTE".
3. Appuyez sur  pour défiler

jusqu'à "EFFAC. ENTRÉE" (ou "TOUT EFFACER").

4. Appuyez sur la touche  pour confirmer. L'écran affiche la première entrée du répertoire téléphonique.
5. Appuyez sur  ou  pour rechercher à travers tout le répertoire téléphonique et sélectionner une entrée à supprimer.
6. Appuyez sur  pour confirmer une sélection. L'écran affiche "CONFIRMER?".
7. Appuyez encore sur  pour confirmer.
8. Appuyez sur  pour terminer.

26. RÉVISER L'ÉTAT DE LA MÉMOIRE (RÉPERTOIRE TÉLÉPHONIQUE)

1. Lorsque la ligne est inactive, appuyez sur  et puis  pour défiler jusqu'au "RÉPERTOIRE".
2. Appuyez sur la touche  pour confirmer. L'écran affiche "LISTE". Appuyez sur  quelques fois pour afficher "ÉTAT REPERT.".
3. Appuyez sur  pour confirmer. L'écran affiche l'état de la mémoire comme suit : (xxx/150).
4. Où 150 est le nombre maximal d'entrées et xxx représente le nombre actuel d'entrées.
5. Appuyez sur  pour terminer.

Informations de base sur le répondeur téléphonique (RÉP)

Il y a environ 22 minutes de temps d'enregistrement total. La longueur maximale de chaque message ou mémo est limitée à 3 minutes, et le nombre maximal de messages enregistrés est de 50. Le répondeur est prêt à être utilisé avec les paramètres par défaut suivants:

1. La langue est réglée en anglais par défaut.
 2. Message d'accueil (ANNONCE 1): " Il n'est pas possible de répondre à votre appel pour l'instant. Veuillez laisser un message après la tonalité".
 3. Réponds à tous les appels entrants après la quatrième sonnerie.
 4. Pas d'estampage d'heure sur les nouveaux messages sauf si vous avez souscrit au service d'ID de l'appelant de votre compagnie de téléphone, ou si vous avez réglé la fonction de la date/de l'heure.
 5. Le code à distance (mot de passe) pour la récupération des messages à distance est " 0 0 0 0 ".
 6. Les caractères (ou messages) suivants sont affichés par le répondeur (RÉP):
- CA = Appel (Sonnerie de nouvel appel)
 - An = Réponse (le RÉP est en train de répondre)
 - rE = Enregistrement (en train d'enregistrer un mémo ou un message sortant)
 - SP = Haut-parleur (mode haut-parleur)
 - rA = Accès à distance (on est en train d'accéder au RÉP à distance)
 - UU = Mode muet (Le microphone est désactivé dans le mode haut-parleur)
 - rg = Enregistrement (Mode d'enregistrement pour le combiné)
 - r4 = Régulé pour répondre après 4 sonneries
 - PA = Pause
 - A1 = Message d'accueil 1 (ANNONCE 1)
 - A2 = Message d'accueil 2 (ANNONCE 2)
 - L1 to L9 = Niveau du volume 1 à 9
 - HS = Rechercher le combiné
 - PL = Veuillez régler la date et l'heure, ou l'heure et la date
 - FU = mémoire est pleine

27. MARCHÉ / ARRÊT DU RÉPONDEUR

1. Appuyez sur la touche Answer On/Off pour choisir entre la marche ou l'arrêt du répondeur. Cela annoncera " Répondeur en marche " ou "

- Répondeur en arrêt ”.
2. Si le répondeur est arrêté, un “- -” sera affiché sur l’écran digital.
 3. Si le répondeur marche, l’écran digital affichera “0 0 “ ou le nombre de messages reçus. (Un écran clignotant indique le nombre de nouveaux messages reçus; un écran qui ne clignote pas indique le nombre de messages sauvegardés.)

28. SÉLECTIONNER UN MODÈLE DE MESSAGE SORTANT (OGM = ANNONCE)



Deux modèles de messages sortants (OGM) sont fournis pour l’accueil. L’utilisateur ou l’utilisatrice peut sélectionner l’un des deux (OGM 1 ou OGM 2) comme message d’accueil. (Le modèle par défaut est l’OMG 1).
 OGM 1: “ Il n’est pas possible de répondre à votre appel pour l’instant. Veuillez laisser un message après la tonalité “.
 OGM 2: “ Il n’est pas possible de répondre à votre appel pour l’instant. Veuillez rappeler plus tard”.

1. Pour revoir l’actuel OGM, veuillez appuyer sur la touche  et écouter.
2. Pour sélectionner un OGM différent, maintenez la touche Answer On/Off enfoncée

durant 3 secondes afin de les interchanger. La machine annonce le nouvel OGM “Message sortant 2 (1),”.

29. PERSONNALISER UN OGM (ANNONCE)

Chacun des modèles de message sortant peut être personnalisé par l’utilisateur ou l’utilisatrice.

1. Appuyez et maintenez durant 3 secondes la touche  enfoncée jusqu’à ce que soit annoncé : “Pour enregistrer un nouveau message, veuillez parler après la tonalité.” Parlez clairement devant le microphone de la base.
2. Lorsque vous avez terminé, appuyez sur  pour terminer l’enregistrement. (vous pouvez enregistrer jusqu’à 30 secondes de message.)
3. La machine rejoue automatiquement votre OGM personnalisé. “Votre nouveau message est :”.

30. RÉINITIALISER LE MODÈLE DE OGM (ANNONCE)

L’utilisateur ou l’utilisatrice peut supprimer n’importe quel OGM personnalisé et réinitialiser le modèle fourni de message.

1. Appuyez sur la touche 

pour écouter le message actuel.

2. Pendant que le message actuel joue, appuyez sur la touche **DELETE** pour supprimer le message personnalisé. Cela réinitialise automatiquement la machine : de retour au modèle d'OGM par défaut. (Note : Les messages sortants par défaut résident dans une mémoire rémanente et ne peuvent pas être supprimés.)
3. La machine rejoue automatiquement le modèle d'OGM : "Message sortant 1 (ou 2) :"

31. ENREGISTRER UN MÉMO

Le but de cette fonction est de permettre à l'utilisatrice ou l'utilisateur d'enregistrer un mémo vocal pour que quelqu'un l'écoute plus tard. Ce mémo est considéré comme un nouveau message enregistré.

1. Appuyez et maintenez la touche **MEMO** enfoncée durant 3 secondes pour commencer l'enregistrement du mémo. La machine annonce "Veuillez parler après la tonalité". Durant l'enregistrement du mémo, appuyez sur la touche **▶/||/■** une seule fois pour terminer le processus.
2. Vous avez un maximum de 3 minutes pour l'enregistrement.

Si vous n'appuyez sur aucune touche, l'enregistrement se terminera automatiquement après 3 minutes.

32. OPÉRER LES MESSAGES D'APPELS ENTRANTS

1. Durant le mode "Répondeur en marche" (Answer on), les appels entrants seront automatiquement reçus par le répondeur. Il joue le OGM suivi d'un bip sonore, et puis commence l'enregistrement.
2. L'enregistrement du message entrant se terminera si l'un des événements suivant arrive, soit : 8 secondes de silence, une tonalité d'occupation, le 3 minutes de temps d'enregistrement est terminé, une autre extension de combiné est décrochée, ou la touche **▶/||/■** est appuyée, ou la touche **TALK** est appuyée pour répondre au téléphone.
3. Si la mémoire de 22 minutes est pleine, un appel entrant sera reçu par la machine, et le message sortant jouera, suivi de "Désolé, la mémoire est pleine", puis la ligne raccrochera.

33. INTERCEPTER UN APPEL

Vous pouvez intercepter un appel en plein milieu de son enregistrement en appuyant n'importe quand sur la touche **TALK** de la base (ou du combiné).

Cela active le haut-parleur intégré pour la conversation mains libres. Appuyez à nouveau sur **TALK** pour vous déconnecter.

34. ENREGISTRER UNE CONVERSATION

Seule la conversation menée sur le haut-parleur de base peut être enregistrée. Avertissement : La plupart des lois d'états requièrent que l'utilisateur ou l'utilisatrice informe l'autre personne avant d'enregistrer.

1. Lorsque vous parlez sur le haut-parleur de base, appuyez sur la touche **MEMO** pour débuter l'enregistrement. L'écran affichera "rE".
2. Appuyez sur **MEMO** pour terminer l'enregistrement ou sur **TALK** pour raccrocher.

35. INDIQUER UN NOUVEAU MESSAGE

1. S'il y a des nouveaux messages, le LED des nouveaux messages va clignoter. Par exemple : un affichage de "2" signifie qu'il y a deux nouveaux messages.
2. S'il y a à la fois des messages sauvegardés et des nouveaux messages, l'affichage digital clignotant ne va montrer que le nombre de nouveaux messages.
3. Un écran digital qui ne

clignote pas indique qu'il n'y a que des messages sauvegardés, et pas de nouveau message.

4. Si l'alerte audio des nouveaux messages est en marche, la machine va émettre un bip sonore toutes les 30 secondes pour vous le rappeler. (appuyer sur la touche **DELETE** dans le mode veille va activer l'Alerte audio)

36. LECTURE DES MESSAGES

1. Appuyez une fois sur la touche **▶/||/■** pour commencer la lecture des messages.
2. Appuyez une fois sur la touche **▶▶|** afin de sauter au prochain message.
3. Appuyez une fois sur la touche **|◀◀** afin de jouer à nouveau le message actuel.
4. Appuyez deux fois sur la touche **|◀◀** afin de jouer le message précédent.
5. Appuyez une fois sur la touche **▶/||/■** afin de mettre sur pause le message actuel.
6. Appuyez la touche **▶/||/■** et maintenez-la enfoncée durant 3 secondes pour arrêter la lecture de tous les messages.

37. SUPPRIMER DES MESSAGES

1. Durant la lecture d'un message, appuyez une fois la touche **DELETE** afin

de supprimer un message individuel. La machine jouera ensuite le prochain message.

2. Dans le mode veille, appuyez la touche **DELETE** et maintenez-la enfoncée durant 3 secondes afin de supprimer tous les messages sauvegardés. La machine annoncera "Tous les messages sont supprimés".

(Note: Les nouveaux messages ne peuvent pas être supprimés jusqu'à ce qu'ils soient révisés par l'utilisateur ou l'utilisatrice.)

38. CONFIGURER LA DATE / LE JOUR

Si vous souscrivez au service d'ID de l'appelant(e) de votre compagnie de téléphone, le réglage de la date/de l'heure sera automatique. Ce service fournit l'estampage de la date/de l'heure à chaque message. L'information de l'année n'est normalement pas incluse dans les données de l'ID de l'appelant(e). L'utilisateur ou l'utilisatrice doit entrer manuellement le réglage de l'année.

1. Appuyez sur la touche **TIME/MUTE** et maintenez-la enfoncée durant 3 secondes pour entrer le réglage de la date/de l'heure :
2. La machine annonce "Réglage de l'année". L'affichage DEL indique l'année, par

exemple "09". Appuyez sur les touches **Vol+** ou **Vol-** pour augmenter ou diminuer l'année affichée.

3. Appuyez une fois sur la touche **▶▶|** pour que la machine annonce "Réglage du mois". L'écran DEL indiquera le mois, par exemple "12". Appuyez sur les touches **Vol+** ou **Vol-** pour augmenter ou diminuer le mois affiché.
4. Appuyez sur la touche **▶▶|** pour que la machine annonce "Réglage du jour". L'écran DEL indiquera le jour, et vous pourrez appuyer sur les touches **Vol+** ou **Vol-** pour augmenter ou diminuer la journée affichée.
5. Appuyez sur la touche **▶▶|** pour que la machine annonce " Réglage de l'heure". L'écran indique maintenant l'heure. Appuyez sur les touches **Vol+** ou **Vol-** pour faire défiler les heures jusqu'à la celle désirée.

(Note: Le réglage de l'heure se fait dans un format de 24 heures. Exemple : s'il est 5 heures de l'après-midi, réglez l'heure à 17. La machine annoncera 5 PM.)

6. Appuyez sur la touche **▶▶|** et la machine annoncera finalement "Régler les minutes". Appuyez sur les

touches **[Vol+]** ou **[Vol-]** pour correctement régler les minutes et appuyez sur la touche TIME/MUTE pour sauvegarder.

7. Après la confirmation des minutes, la machine va annoncer instantanément les nouvelles journée et heure, par exemple : “ Jeudi le 9 novembre, 5 PM ”.
8. En mode veille, appuyez une fois sur la touche **[TIME/MUTE]** pour annoncer l'information de la journée et de l'heure actuelles.

Note: Le réglage du temps se réinitialise chaque fois que la source d'alimentation est débranchée ou s'il y a une panne de courant. Il est hautement recommandé d'installer quatre piles NiMH rechargeables (fournies par l'utilisatrice ou l'utilisateur) dans la base dans l'éventualité d'une panne de courant.

39. CONFIGURER LE NOMBRE DE SONNERIES (& VOLUME DE LA SONNERIE DE BASE)

Ce paramètre vous permet d'entrer le nombre désiré de sonneries avant que le répondeur ne réponde à un appel entrant. Vous pouvez sélectionner parmi les réglages de 2 à 6 sonneries et un mode économiseur

d'interurbain (“SA”). Les procédures sont les suivantes :

1. Appuyez et maintenez enfoncée durant 3 secondes la touche **[SLOW]** pour régler le mode “Nombre de sonneries”. La machine annonce, par exemple, “Quatre”. (Cela signifie que le répondeur va répondre après quatre sonneries.) L'écran digital affichera “r4”.
2. Appuyez sur les touches **[Vol+]** ou **[Vol-]** pour sélectionner le nombre désiré de sonneries ou le mode économiseur d'interurbain.
3. Appuyez à nouveau sur la touche **[SLOW]** pour confirmer et sauvegarder.

Volume de la sonnerie de base:
Alors que le téléphone sonne, appuyez sur la touche **[Vol+]** ou **[Vol-]** pour régler volume (désactivée, 1, 2, 3, 4).

40. MODE ÉCONOMISEUR D'INTERURBAIN

Quand le mode économiseur d'interurbain est sélectionné, la machine annonce “Économiseur d'interurbain”, et puis “Délai de réponse – Économiseur d'interurbain”.

Si “l'ÉCONOMISEUR D'INTERURBAIN” est sélectionné:

1. Si l'appareil a de nouveaux messages, il répondra aux appels entrants après 3 sonneries.
2. Si l'appareil n'a pas de nouveaux messages, il répondra aux appels entrants après 7 sonneries.

(Cette fonctionnalité permet à l'utilisateur ou l'utilisatrice de vérifier ses messages à distance sans encourir de frais interurbains. L'utilisatrice ou l'utilisateur peut appeler et écouter le nombre de sonneries avant que la machine ne réponde. Si la machine ne répond pas après 3 ou 4 sonneries, cela signifie qu'il n'y a pas de nouveau message. L'utilisateur ou l'utilisatrice devrait immédiatement raccrocher pour éviter tout péage.)





Opération du répondeur à partir du combiné CL-60AP

La plupart des opérations de répondeur ci-dessus peuvent aussi être effectuées à partir du combiné CL-60A. Toutes les opérations sont listées dans le mode "MENU" sous l'option "RÉP".

41. PROCÉDURES GÉNÉRALES DE SÉLECTION DES OPTIONS MENU DU RÉPONDEUR

1. Lorsque la ligne est inactive, appuyez sur la touche  du

combiné CL-60AP pour entrer dans le mode Menu.

2. Appuyez sur la touche  jusqu'à ce que vous voyiez "RÉPONDEUR" sur l'affichage de l'écran. Appuyez la touche  pour le sélectionner.
3. L'écran affiche "MESSAGE". Appuyez sur la touche  pour défiler à travers toutes les options du menu RÉP (MESSAGE, ANNONCE (message sortant), RÉGLAGE DE RÉP). Appuyez sur la touche  pour sélectionner une option de sous-menu pour des choix additionnels.

Options de Menu Options de Sous-Menu

1. MESSAGE: Lire les NOUVEAUX MSG, TOUT SUPPRIMER les MSG, Enregistrer un Mémo, Lire les MSG SAUVEGARDÉS
2. ANNONCE (OGM): ANNONCE 1, ANNONCE 2 (LIRE les OGM, EN REGISTRER un nouvel OGM, Sélectionner l'OGM par Défaut).
3. RÉGLAGE RÉP: RÉP ACTIF/ DE INACTIF, Alerte RÉP ACTIF/ INACTIF, Réglage Annonce,

Réglage de la sonnerie, Langue RÉP, Code à distance (par défaut "0000"), RÉP par défaut

messages à distance. (par défaut : "0000").

- o "RÉP par défaut" est pour la réinitialisation du répondeur jusqu'aux réglages par défaut. (Instructions vocales en anglais, 4 sonneries, OGM1 comme message sortant, supprimer tous les messages).

Note:

- o "RÉP Actif / Inactif" est pour rendre le répondeur actif ou inactif à partir d'un combiné CL-60AP.
- o "L'Alerte de RÉP" est pour rendre l'alerte audio de nouveaux messages active ou inactive (cela émet un bip à chaque 30 secondes quand il y a des nouveaux messages)
- o "Réglage Annonce" est pour la sélection du message sortant comme message d'accueil du répondeur.
- o "Réglage de la sonnerie" est pour la sélection du nombre de sonneries avant que le répondeur ne réponde.
- o "Langue RÉP" est pour la sélection de la voix des messages vocaux du répondeur, soit en anglais, en français ou en espagnol.
- o "Code à distance" est pour le réglage du mode de passe pour la récupération des

42. SCHÉMA DU RÉPONDEUR (RÉP) POUR RÉFÉRENCE

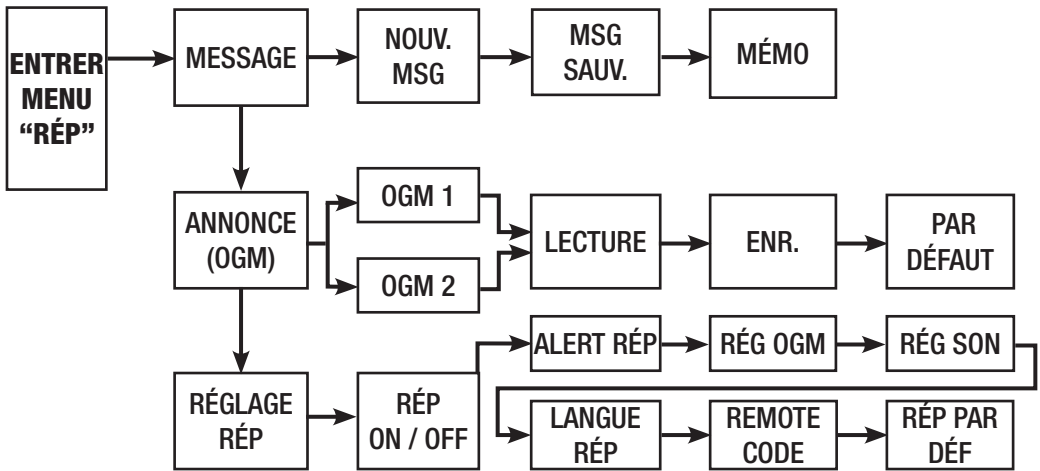





43. LECTURE DES MESSAGES

Pendant la lecture d'un message sur le combiné CL-60AP, les commandes de clavier suivantes sont disponibles pour répéter, sauter ou supprimer un message :

1. Appuyez sur la touche "1" pour répéter un message.
2. Appuyez sur la touche "2" pour interrompre ou reprendre la lecture d'un message.
3. Appuyez sur la touche "3" pour sauter un message.
4. Appuyez sur la touche "5" pour supprimer le message en cours.

44. DÉFINIR LE CODE POUR LA RÉCUPÉRATION DE MESSAGES À DISTANCE

Un code à distance (mot de passe) est requis pour écouter les messages à distance. Le mot de passe par défaut est "0000".

1. Lorsque le combiné CL-60A est inactif, appuyez sur  pour entrer dans le mode menu.
2. Appuyez une fois sur  pour voir l'option RÉP. Appuyez sur  pour la sélectionner.
3. L'écran affichera "Message". Appuyez deux fois sur  pour arriver sur "RÉGLAGE RÉP". Appuyez sur  pour le sélectionner.

4. “RÉP On / Off” devrait apparaître. Appuyez cinq fois sur **T/▼** pour accéder au “REMOTE CODE”. Appuyez sur **MENU/☰** pour le sélectionner.
5. Le code par défaut est le “0000”. Vous pouvez le remplacer par n’importe quel code de 4 chiffres. Puis appuyez sur **MENU/☰** pour confirmer et sauvegarder.

Opération à distance du répondeur lorsque absent(e)

45. ÉCOUTER DES MESSAGES À DISTANCE:

Le combiné CL-60A permet à l’utilisatrice ou l’utilisateur de récupérer ses messages à distance. Le code à distance (par défaut “0000”) doit être entré à la fin du message d’accueil lorsque vous appelez.

1. Appelez à votre domicile/ bureau où vous avez votre appareil CL-60A. À la fin du message d’accueil, entrez le code à distance de 4 chiffres en utilisant le clavier du téléphone. (Note: Si vous avez oublié d’activer votre répondeur avant de partir, l’appareil répondra néanmoins après la 15^{ème} sonnerie, vous pourrez donc néanmoins récupérer vos messages à distance)
2. Lorsque vous avez saisi le

bon code à distance, et s’il y a des nouveaux messages, l’appareil CL-60A jouera le message vocal suivant: “Vous avez xx nouveaux messages” et puis commencera la lecture de tous les nouveaux messages.

3. Où, s’il n’y a pas de nouveau message, l’appareil CL-60A jouera le message vocal suivant: “Vous n’avez pas de nouveau message. Pour écouter le menu principal, appuyez sur le 1”
4. Lorsque vous appuyez sur le 1, le message vocal suivant sera annoncé :
 - “Pour la lecture des nouveaux messages, appuyez sur le 2”
 - “Pour la lecture de tous les messages, appuyez sur le 3”
 - “Pour effacer des messages, appuyez sur le 4” (Note: Appuyer sur le 4 durant la lecture d’un message efface uniquement ce message. Cependant, appuyer sur le 4 à la fin de tous les messages efface tous les messages sauvegardés mais aucun nouveau message.)
 - “Pour activer ou désactiver la réponse automatique, appuyez sur le 5”
 - “Pour enregistrer un nouveau message, appuyez sur le 6”
 - “Pour entendre le menu

principal à nouveau, appuyez sur le 1”

Pour changer le code à distance (remote), l'utilisateur ou l'utilisatrice doit appuyer sur le “9” et puis suivre les indications vocales pour entrer le nouveau code. Pour des raisons de sécurité, le message vocal initial (pour changer le code à distance) n'est intentionnellement pas annoncé.

5. Si aucune touche n'est appuyée durant 8 secondes, l'opération à distance est annulée et la ligne déconnectée.



46. ENREGISTRER UN NOUVEAU COMBINÉ À LA BASE

(Note: Chaque combiné CL-60A est pré-enregistré à l'usine et est prêt à être utilisé à la sortie de la boîte. Vous n'avez besoin de suivre les étapes suivantes que si vous avez acheté un second combiné pour le système. Un maximum de cinq combinés est autorisé.)

1. Appuyez sur la touche  sur la base durant environ 7 secondes lorsque la ligne est inactive, et la base commencera à clignoter et fera un bip sonore. Cela indique que la base est prête pour l'enregistrement du





combiné. (Veuillez compléter les étapes suivantes dans les 120 prochaines secondes).

2. Lorsque la ligne est inactive, appuyez et maintenez enfoncée la touche  sur le côté du combiné durant environ 5 secondes. Cela fera un bip sonore et l'écran affichera . “RECHERCHANT 1”.
3. Attendez environ 10 secondes pour que l'enregistrement se fasse. Un long son “du di du” indiquera que l'opération a été effectuée avec succès.







(Note: Après avoir enregistré le combiné à la base, le symbole d'antenne  apparaîtra stable en haut à gauche de l'écran. Si la base et le combiné n'ont pas été correctement enregistrés, le symbole d'antenne  clignotera.)

47. DÉS-ENREGISTRER UN COMBINÉ



Note: Cette fonction est utilisée lorsqu'il y a besoin de dés-enregistrer un combiné afin de pouvoir ajouter un nouveau combiné à la base).

1. Appuyez sur la touche  lorsque la ligne est inactive, et l'écran affichera “JOURNAL ”.
2. Appuyez sur les touches  ou  pour défiler jusqu'à “RÉGLAGES BASE”
3. Appuyez sur la clé  et

l'écran affichera "EFFAC COMBINÉ"

4. Appuyez sur la touche  et l'écran affichera "CODE PIN? ". Puis, appuyez sur les touches numériques afin d'entrer le mode de passe pour confirmer. (le NIP par défaut = "0000")
5. Appuyez sur la touche  et l'écran affichera le combiné à dés-enregistrer, ou appuyez sur  ou  pour sélectionner un autre combiné à dés-enregistrer.
6. Appuyez sur la touche ; un son de "di du" signifiera que le dés-enregistrement a été effectué avec succès, et un son de "di..." signifiera que le dés-enregistrement a échoué. (Note: le combiné sur lequel cette étape est effectuée ne peut pas être dés-enregistré.)
7. Appuyez sur la touche  pour désactiver la ligne.









48. DÉS-ENREGISTRER TOUS LES COMBINÉS

1. Appuyez sur la touche  de la base durant 7 secondes et la lumière rouge de la base commencera à clignoter.
2. Appuyez encore sur la touche  de la base sept fois supplémentaires, plus rapidement (appuyer une fois par seconde). L'indicateur clignotant de la

sonnerie devrait clignoter plus rapidement avant d'indiquer que le processus de dés-enregistrement est en cours.

3. Le dés-enregistrement est complété lorsque la lumière de l'indicateur s'éteint, suivi d'un bip sonore.
4. Tous les combinés enregistrés préalablement sont maintenant dés-enregistrés.
5. Vous devez maintenant enregistrer les combinés que vous voulez ajouter.











49. RÉGLAGE DU CODE ZONE (RÉGIONAL)

1. Appuyez sur la touche  lorsque la ligne est inactive et cela affichera "JOURNAL ". Appuyez sur les touches  ou  pour défiler jusqu'à "RÉGLAGE COMBINÉ".
2. Appuyez sur la touche  et cela affichera "RÉGLAGE AUDIO".
3. Appuyez sur les touches  or  pour défiler jusqu'à "CODE ZONE".
4. Appuyez sur la touche  pour sélectionner le code régional à modifier.
5. Utilisez le clavier pour entrer un nouveau code régional. (Si nécessaire, appuyez sur la touche  pour effacer le vieux code zone)
6. Appuyez sur la touche  pour confirmer l'entrée.

7. Appuyez sur la touche  pour désactiver la ligne.

50. RÉGLAGE DU MODE COMPOSITION (FREQ VOCALES OU DECIMAL)











(CL-60A est réglé par défaut pour la composition par freq voyales (tonalité)

1. Lorsque la ligne est inactive, appuyez sur la touche  et cela affichera "JOURNAL".
2. Appuyez sur les touches  ou  pour défiler jusqu'à la fonction "RÉGLAGES BASE".
3. Appuyez sur la touche , puis cela affichera "EFFAC. COMBINÉ".
4. Appuyez sur les touches  ou  pour défiler jusqu'à "MODE NUM."
5. Appuyez sur la touche  et cela affichera "FREQ VOCALES" ou "DECIMAL".
6. Appuyez sur les touches  ou  pour sélectionner le mode "FREQ VOCALES" ou "DECIMAL".
7. Appuyez sur la touche  pour confirmer. Un son de "Du" indiquera que le réglage a été effectué avec succès.
8. Appuyez sur la touche  pour quitter le réglage et pour désactiver la ligne.

51. RÉPONSE AUTOMATIQUE LORSQUE VOUS SOULEVEZ LE

COMBINÉ









Si cette fonction est EN MARCHE, soulever le combiné de la base va répondre automatiquement à l'appel entrant, sans avoir besoin d'appuyer sur la touche " Parler ". Cette fonction est inactive par défaut.

1. Lorsque la ligne est inactive, appuyez sur la touche  et cela affichera "JOURNAL".
2. Appuyez sur les touches  ou  pour défiler jusqu'à la fonction "RÉGLAGE COMBINÉ".
3. Appuyez sur la touche  et cela affichera "RÉGLAGE AUDIO".
4. Appuyez sur les touches  ou  pour défiler jusqu'à "RÉPONSE AUTO".
5. Appuyez sur la touche  pour confirmer, et cela affichera "INACTIF" ou "ACTIF".
6. Appuyez sur les touches  ou  pour sélectionner INACTIF ou ACTIF.
7. Appuyez sur la touche  pour confirmer. Un son de "di du" indiquera le succès de l'opération.
8. Appuyez sur  pour désactiver la ligne.

52. RÉGLAGE DU NOM DU COMBINÉ











Cette fonction vous permet

d'afficher un NOM favori sur l'écran du combiné. Des noms comme "Bureau", "Kevin" ou "Salon" suggèrent l'endroit où il devrait se retrouver.

1. Lorsque la ligne est inactive, appuyez sur la touche  et cela affichera "JOURNAL".
2. Appuyez sur les touches  ou  pour défiler jusqu'à la fonction "RÉGLAGE COMBINÉ".
3. Appuyez sur la touche  et cela affichera "RÉGLAGE AUDIO".
4. Appuyez sur les touches  ou  pour défiler jusqu'à "NOM COMBINE".
5. Appuyez sur la touche  pour le sélectionner et un curseur va clignoter.
6. Utilisez le clavier pour entrer un nom.
7. Appuyez sur la touche  pour confirmer. Un son de "di du" indiquera le succès de l'opération.
8. Appuyez sur la touche  pour désactiver la ligne.

53. SÉLECTION DU LANGAGE











L'affichage de l'écran supporte trois langues : l'anglais, le français et l'espagnol. Le combiné CL-60A ne supporte que l'anglais et le français pour l'ID vocale de l'appelant(e) et pour le clavier vocal.

1. Lorsque la ligne est inactive, appuyez sur la touche  et cela affichera "JOURNAL".
2. Appuyez sur les touches  ou  pour défiler jusqu'à la fonction "RÉGLAGE COMBINÉ".
3. Appuyez sur la touche  pour confirmer et afficher "RÉGLAGE AUDIO".
4. Appuyez sur les touches  ou  pour défiler jusqu'à la fonction "CHOIX LANGUE".
5. Appuyez sur  et cela affichera "ENGLISH".
6. Appuyez sur les touches  ou  pour sélectionner "FRANÇAIS" ou "ESPAGNOL".
7. Appuyez sur la touche  pour confirmer. Un son de "di du" indiquera le succès de l'opération.
8. Appuyez sur la touche  pour désactiver la ligne.

54. MODIFIER LE NIP (CHANGER LE MOT DE PASSE)













Certaines modifications importantes des fonctions requièrent que l'utilisateur ou l'utilisatrice entre son NIP pour éviter que des changements accidentels ne se produisent. Le NIP par défaut est le "0000".

1. Lorsque la ligne est inactive, appuyez sur la touche  et cela affichera "JOURNAL".

2. Appuyez sur les touches  ou  pour défiler jusqu'à la fonction "RÉGLAGE BASE".
3. Appuyez sur  pour confirmer.
4. Appuyez sur les touches  ou  pour défiler jusqu'à la fonction "CHANGE PIN".
5. Appuyez sur la touche  pour confirmer et l'écran affichera "CODE PIN?"
6. Entrez l'ancien NIP ou celui par défaut "xxxx" et cela affichera NV CODE PIN? (Note: Le NIP par défaut = "0000")
7. Entrez votre nouveau NIP préféré à 4 chiffres. Dans l'éventualité d'une mauvaise entrée, appuyez la touche  pour supprimer et puis ré-entrez au complet.
8. Appuyez sur la touche  pour confirmation, et l'écran va afficher "RÉPÉTER".
9. Entrez à nouveau votre nouveau NIP. (Assurez-vous de conserver votre NIP pour une utilisation future, car il ne peut pas être récupéré)
10. Appuyez sur la touche  pour confirmer. Un son de "di du" indiquera le succès de l'opération.
11. Appuyez sur la touche  pour désactiver la ligne.

55. RÉGLAGE DU FORMAT DE L'HEURE

Le format de l'heure est de 12 ou de 24 heures.











1. Lorsque la ligne est inactive, appuyez sur la touche  et cela affichera "JOURNAL".
2. Appuyez sur les touches  ou  pour défiler jusqu'à l'option "RÉGLAGE COMBINE"
3. Appuyez sur la touche  pour confirmer.
4. Appuyez sur les touches  ou  pour défiler jusqu'à l'option "DATE / HEURE" et appuyez sur  pour confirmer.
5. Appuyez sur la touche  et l'écran affichera "FORMAT HEURE"
6. Appuyez sur la touche  et l'écran affichera "12H"
7. Appuyez sur les touches  ou  pour sélectionner soit le format de "12H" ou de "24H".
8. Appuyez sur la touche  pour confirmer. Un son de "di du" indiquera le succès de l'opération. L'écran affichera à nouveau "FORMAT HEURE".
9. Appuyez sur la touche  pour désactiver la ligne.

56. RÉGLAGE DE LA DATE & L'HEURE





Si vous êtes abonné(e) au service d'ID de l'appelant(e) de votre compagnie de téléphone locale, l'information de la date et de l'heure se mettra à jour

automatiquement dans les données d'ID de l'appelant(e).

Sinon, l'utilisatrice ou l'utilisateur devra régler l'heure dans le format de 24 heures et puis changer ultérieurement vers le format de 12 heures pour l'affichage des AM et PM. (Note : l'indication "PM" ne peut pas être réglée dans le mode de 12 heures)





1. Lorsque la ligne est inactive, appuyez sur la touche  et cela affichera "JOURNAL".
2. Appuyez sur les touches  ou  pour défiler jusqu'à la fonction "RÉGLAGE COMBINÉ"
3. Appuyez sur la touche  pour confirmer.
4. Appuyez sur les touches  ou  pour défiler jusqu'à la fonction "FORMAT DE L'HEURE" et appuyez sur  pour confirmer.
5. Appuyez sur la touche  pour voir "24 H" et puis appuyez sur  pour le sélectionner.
6. Appuyez sur la touche  pour voir "RÉGLER HEURE"
7. Utilisez les touches numériques pour entrer une nouvelle heure dans le format de 24 heures (HH/MM).
8. Appuyez sur la touche  pour confirmer. Un son de "di









du" indiquera le succès du réglage. L'écran affichera à nouveau "RÉGLER HEURE".

9. Appuyez sur les touches  ou  pour défiler jusqu'à l'option "RÉGLER DATE" et appuyez sur  pour confirmation.
10. Utilisez les touches numériques pour entrer la nouvelle date dans le format (MM / DD / YYYY).
11. Appuyez sur la touche  pour confirmation. Un son de "di du" indiquera le succès du réglage. L'écran affichera à nouveau "RÉGLER DATE".
12. Appuyez sur la touche  pour quitter et retourner au mode veille.

57. RESTAURER LES PARAMÈTRES PAR DÉFAUT DU COMBINÉ







Note: Ce paramètre restaure les réglages par défaut du combiné. Tout réglage personnalisé sera perdu. Les entrées du répertoire téléphonique ne seront pas affectées.

1. Lorsque la ligne est inactive, appuyez sur la touche  et l'écran affichera "JOURNAL".
2. Appuyez sur les touches  ou  pour défiler jusqu'à l'option "RÉGLAGE COMBINÉ".
3. Appuyez sur la touche  pour confirmer.





4. Appuyez sur les touches  ou  pour défiler jusqu'à "RAZ COMBINE".
 5. Appuyez sur la touche  pour confirmer et cela affichera "CODE PIN?".
 6. Entrez votre NIP xxxx (le NIP par défaut = "0000").
 7. Appuyez sur la touche  pour confirmer. Un son de "di du" indiquera le succès de l'opération.
 8. Appuyez sur la touche  pour quitter et retourner au mode veille. Veuillez allouer 10 secondes au combiné pour rétablir le protocole de transfert avec la base.
5. Appuyez sur la touche  pour confirmer et cela affichera "CODE PIN?". Entrez le NIP xxxx (le NIP par défaut = "0000").
 6. Appuyez sur la touche  pour confirmer. Un son de "di du" indiquera le succès de l'opération. Toutefois, un son de "di" indiquera l'entrée d'un mauvais NIP. Entrez-le de nouveau.
 7. Appuyez sur la touche  pour quitter et retourner au mode veille. Veuillez allouer 10 secondes au combiné pour rétablir le protocole de transfert avec la base.

58. RESTAURER LES PARAMÈTRES PAR DÉFAUT DE LA BASE

Note: Ce paramètre restaure les réglages par défaut de la base. Tous les réglages par défaut seront perdus. Tous les messages et l'heure seront affectés.

1. Lorsque la ligne est inactive, appuyez sur la touche  et l'écran affichera "JOURNAL".
2. Appuyez sur les touches  ou  pour défiler jusqu'à l'option "RÉGLAGES BASE".
3. Appuyez sur la touche  pour confirmer.
4. Appuyez sur les touches  ou  pour défiler jusqu'à

59. RÉVISION DE LA LISTE D'APPELS (APPELS REÇUS)









1. Appuyez sur la touche  lorsque la ligne est inactive et cela affichera "JOURNAL".
2. Appuyez sur la touche  et cela affichera "REÇUS".
3. Appuyez sur la touche  et cela affichera le dernier groupe des appels reçus.
4. Appuyez sur les touches  ou  pour défiler à travers les numéros jusqu'à celui que vous voulez rappeler ou sauvegarder.

(Note: Appuyer sur la touche  en mode veille est un raccourci jusqu'à la Liste des appels reçus.)

60. RAPPELER UN APPELANT ENTRANT







1. Après avoir examiné l'appel entrant et alors que le numéro apparaît encore sur l'écran digital .
2. Appuyez sur la touche  pour composer le numéro.

61. AJOUTER UN APPEL ENTRANT AU RÉPERTOIRE TÉLÉPHONIQUE







1. Après avoir examiné l'appel entrant et alors que le numéro apparaît encore sur l'écran digital.
2. Appuyez sur la touche  pour confirmer, et l'écran affichera "AJOUT. REPERT"
3. Appuyez sur la touche  et cela affichera "NOM?".
4. Entrez le nom en utilisant le clavier.
5. Lorsque vous avez terminé, appuyez sur la touche  et cela affichera à nouveau le numéro de téléphone à modifier.
6. Appuyez sur les touches ,  or  pour revoir les numéros de téléphone.
7. Appuyez sur la touche  pour sauvegarder et retourner au mode révision d'appels entrants.
8. Appuyez sur la touche  pour désactiver la ligne.

62. SUPPRIMER L'ENREGISTREMENT D'UN APPEL ENTRANT DE LA LISTE







D'APPELS

1. Après avoir examiné l'appel entrant et alors que le numéro apparaît encore sur l'écran digital :
2. Appuyez sur la touche  et l'écran affichera " AJOUT. REPERT?".
3. Appuyez sur la touche  ou  pour défiler jusqu'à "EFFACER".
4. Appuyez sur la touche  et cela affichera "CONFIRMER?", puis appuyez encore sur  pour la confirmation.
5. Appuyez sur la touche  pour désactiver la ligne.

63. SUPPRIMER L'ENREGISTREMENT DE TOUS LES APPELS ENTRANTS DE LA LISTE D'APPELS



1. Alors que vous examinez un appel entrant :
2. Appuyez sur la touche  et l'écran affichera " AJOUT. REPERT?".
3. Appuyez sur les touches  ou  pour défiler jusqu'à l'option "TOUT EFFACER".
4. Appuyez sur la touche  et cela affichera "CONFIRMER?", puis appuyez à nouveau sur  pour la confirmation.
5. Appuyez sur la touche  pour désactiver la ligne.









64. RÉVISION DE LA LISTE D'APPELS (NUMÉROS COMPOSÉS)

1. Lorsque la ligne est inactive, appuyez sur la touche  et l'écran affichera "JOURNAL".
2. Appuyez sur la touche  et l'écran affichera "REÇUS".
3. Appuyez sur la touche  pour défiler jusqu'à l'option "COMPOSÉS".
4. Appuyez sur la touche  et cela affichera les appels composés les plus récents.
5. Appuyez sur les touches  ou  pour examiner les dix (10) appels composés les plus récents.
6. Appuyez sur la touche  pour recomposer le numéro affiché sur l'écran.





(Note: Appuyer sur la touche  durant le mode veille est un raccourci jusqu'aux "Appels composés" ou jusqu'à la liste des appels sortants.)

65. ENREGISTRER DANS LE RÉPERTOIRE TÉLÉPHONIQUE À PARTIR DE LA LISTE D'APPELS

1. Examinez et sélectionnez un numéro de téléphone parmi la Liste des appels composés comme ci-dessus.
2. Appuyez sur la touche  et l'écran affichera "AJOUT. REPERT".
3. Appuyez sur la touche  et l'écran affichera "NOM?".

4. Utilisez le clavier pour entrer le nom.
5. Appuyez sur la touche  et l'écran affichera le numéro à sauvegarder. Appuyez sur les touches  ,  ou  pour réviser le numéro si nécessaire.
6. Appuyez sur la touche  et cela affichera "MÉLODIE 1".
7. Appuyez sur les touches  ou  pour sélectionner la tonalité de sonnerie comme la sonnerie V.I.P.
8. Appuyez sur la touche  pour sauvegarder et retourner au mode révision.
9. Appuyez sur la touche  pour désactiver la ligne.

66. SUPPRIMER UN APPEL DE LA LISTE D'APPELS



1. Réviser et sélectionnez un numéro de téléphone de la Liste des appels composés comme ci-dessus.
2. Appuyez sur la touche  pour confirmer et l'écran affichera "AJOUT. REPERT".
3. Appuyez sur la touche  pour défiler jusqu'à "EFFACER" ou jusqu'à "TOUT EFFACER".
4. Appuyez sur la touche  pour confirmer. L'écran affichera à nouveau "CONFIRMER?".
5. Appuyez sur la touche  pour confirmer.

- Appuyez sur la touche  pour désactiver la ligne.



67. INTERPHONE ENTRE LES COMBINÉS







- Cette fonction est disponible lorsque deux combinés ou plus sont enregistrés sur la même base.
- La base doit être sous tension pour que la fonction interphone fonctionne.

68. INTERPHONE DU COMBINÉ 1 AU COMBINÉ 2

- Durant le mode veille, appuyez sur la touche  sur le combiné 1. L'écran affichera "COMB? 2".
- Entrez "2" et l'écran affichera "APPEL COMB 2". Le combiné 2 va sonner.
- L'utilisatrice ou l'utilisateur du combiné 2 devra appuyer la touche  du combiné 2 pour entrer en mode parler (TALK).
- Appuyez sur la touche  de l'un des deux combinés pour terminer le mode interphone et retourner au mode veille.







69. TONALITÉ DE SONNERIE ET RÉGLAGE DU VOLUME DU COMBINÉ

- Durant le mode veille, appuyez sur la touche  et cela affichera "JOURNAL".
- Appuyez sur les touches  ou  pour défiler jusqu'à "RÉGLAGE COMB".







- Appuyez sur la touche  et cela affichera "RÉGLAGE AUDIO".
- Appuyez sur les touches  ou  pour défiler jusqu'à "RÉGLAGE SONNERIE".
- Appuyez sur la touche  et l'écran affichera "SONNERIE INT".
- Appuyez sur la touche  ou  pour afficher "SONN. INTERNE" ou "SONN. EXTERNE".

(SONNERIE INT signifie régler la sonnerie de l'interphone interne.)
(SONNERIE EXT signifie régler la sonnerie de l'appel entrant externe.)



















70. SONNERIE D'APPEL ENTRANT INTERURBAIN

- Alors que l'écran affiche "SONN. EXTERNE", appuyez sur  pour le sélectionner.
- Appuyez sur la touche  et l'écran affichera "MÉLODIE".
- Appuyez sur la touche  et l'écran affichera et fera jouer la sonnerie actuelle, par exemple la "MÉLODIE 1".
- Appuyez sur les touches  ou  pour défiler entre les différentes mélodies de sonneries (dix différentes sonneries sont disponibles)
- Après avoir sélectionné le son de la sonnerie, appuyez sur la touche  pour confirmer et l'écran affichera à nouveau

“MELODY”.

- Appuyez sur les touches  ou  pour afficher le “VOLUME”.
- Appuyez sur la touche  et l'écran affichera l'actuel volume de la sonnerie de téléphone, par exemple : “VOLUME 3”
- Appuyez sur les touches  ou  pour défiler entre les différents volumes de sonnerie (5 niveaux).
- Appuyez sur la touche  pour confirmer la nouvelle sélection affichée. Un son de “di du” indiquera le succès d'une sélection.
- Appuyez sur la touche  pour retourner au mode veille.









71. SONNERIE DE L'INTERPHONE

- Lorsque la ligne est inactive, appuyez sur la touche  et cela affichera “JOURNAL”.
 - Appuyez sur les touches  ou  pour défiler jusqu'à l'option “RÉGLAGE COMBINE”.
 - Appuyez sur la touche  pour confirmer et cela affichera “RÉGLAGE AUDIO”
 - Appuyez sur les touches  ou  pour défiler jusqu'à l'option “RÉGLAGE SONNERIE”.
 - Appuyez sur la touche  et l'écran affichera “SONN. EXTERNE ”.
- Appuyez sur la touche  pour confirmer et l'écran affichera “MÉLODIE”.
 - Appuyez sur la touche  et l'écran affichera et fera jouer la sonnerie actuelle, comme par exemple “MÉLODIE 1”
 - Appuyez sur les touches  ou  pour sélectionner une sonnerie différente (cinq différentes sonneries internes).
 - Après avoir sélectionné le son de la sonnerie, appuyez sur la touche  pour confirmer et l'écran affichera à nouveau “MÉLODIE”.
 - Appuyez sur les touches  ou  pour défiler jusqu'à “VOLUME”.
 - Appuyez sur la touche  et l'écran affichera le volume actuel de la sonnerie, comme par exemple “VOLUME 3”
 - Appuyez sur les touches  ou  pour sélectionner le volume de sonnerie désiré (5 niveaux).
 - Appuyez sur la touche  pour confirmer la nouvelle sélection. Un son de “di du” indiquera le succès de la sélection.
 - Appuyez sur la touche  pour retourner au mode veille.





72. RÉGLAGE DE LA TONALITÉ DU CLAVIER ET DE LA TONALITÉ D'AVERTISSEMENT

- Lorsque la ligne est inactive,

appuyez sur la touche  et l'écran affichera "JOURNAL".

2. Appuyez sur les touches  ou  pour défiler jusqu'à "RÉGLAGE COMBINE".
3. Appuyez sur la touche  pour confirmer.
4. Appuyez sur les touches  ou  pour défiler jusqu'à "RÉGLAGE DE TONALITÉ".
5. Appuyez sur la touche  pour confirmer.
6. Appuyez sur les touches  ou  pour afficher soit "BIP CLAVIER", "BAT. FAIBLES" ou "SIGN. FAIBLE"

Sélectionner la tonalité de touche

7. Lorsque l'écran affiche " BIP CLAVIER ", appuyez sur la touche  et l'écran affichera soit "ACTIF" ou "INACTIF".
8. Appuyez sur les touches  ou  pour afficher "ACTIF"
9. Appuyez sur la touche  pour confirmer et l'écran affichera à nouveau " BIP CLAVIER ".
10. Appuyez la touche  pour retourner au mode veille.





Tonalité d'avertissement de piles faibles L'étape de réglage détaillé est similaire à celle du réglage de la BIP CLAVIER.

(Note: Lorsque la ligne est active, il y aura un son "di" si les batteries sont faibles si cette

alarme est réglée à actif. Lorsque la ligne est inactive, il n'y aura pas de son d'alarme; le symbole de la capacité des piles sera affiché à l'écran seulement.)

Tonalité d'avertissement Hors-de-portée L'étape de réglage détaillé est similaire à celle du réglage de la BIP CLAVIER. (Note: Lorsque la ligne est active, si SIGN. FAIBLE est en actif, il y aura un long son "di" si le combiné est hors de portée de la base.)





73. TRANSFÉRER UN APPEL ENTRANT DU COMBINÉ 1 AU COMBINÉ 2

1. Sur le combiné 1, appuyez sur la touche  et puis appuyez sur "2" sur le clavier. Cela va téléavertir le combiné 2 tout en mettant l'appel entrant EN ATTENTE.
2. Lorsque le combiné 2 sonne, appuyez sur la touche  sur le combiné 2 pour répondre au téléavertissement.
3. Par l'entremise de l'interphone, avertissez le combiné 2 qu'un appel entrant est en attente.
4. Appuyez sur la touche  sur le combiné 1 pour transférer l'appel et puis appuyez sur la touche  du combiné 1 pour quitter la ligne.

(Note: S'il n'y a pas de réponse de la part du combiné 2 dans les 30 secondes, l'appel sera transféré à nouveau au combiné 1.)

74. APPEL CONFÉRENCE



Cela permet à deux combinés d'être en conférence avec un appel entrant.

1. Sur le combiné 1, appuyez sur la touche  pour répondre à l'appel entrant.
2. Sur le combiné 1, appuyez sur la touche  et puis appuyez sur "2" sur le clavier pour téléavertir le combiné 2. (cela place automatiquement l'appelant(e) EN ATTENTE.)
3. Sur le combiné 2, appuyez sur la touche  pour répondre au téléavertissement.
4. Sur le combiné 1, appuyez sur la touche  pour initier la conférence. Les combinés 1 et 2 sont maintenant connectés avec l'appelant(e) extérieur.
5. Sur n'importe quel des deux combinés, appuyez sur la touche  pour terminer l'appel et retourner au mode veille.

75. FONCTION PAS D'INTERRUPTION ("NON DISTURB")

Cette fonction désactive la sonnerie du combiné et permet

à l'utilisatrice ou l'utilisateur d'ignorer tous les appels entrants (sauf les appels par interphone).



1. Appuyez et maintenez enfoncée la touche  durant 5 secondes pour activer la fonction pas d'interruption et l'écran affichera "NON DISTURB".
2. Pour désactiver la fonction "NON DISTURB", appuyez à nouveau sur la touche  et maintenez-la enfoncée durant 5 secondes.

76. FONCTION DE PAUSE









Au cours de la pré-numérotation ou de la programmation de la mémoire à une touche, appuyez sur la touche , cela va insérer une pause de 2 secondes dans la séquence de numérotation.

77. BLOQUER (RESTRICTION DE FRAIS D'APPELS)

Cette fonction permet à l'utilisateur ou l'utilisatrice de prévenir la composition d'un certain code régional. Par exemple : les numéros 1 900 xxx xxxx peuvent être limités.

1. Lorsque la ligne est inactive, appuyez sur la touche  et l'écran affichera "JOURNAL".
2. Appuyez sur la touche  pour défiler jusqu'à "RÉGLAGE COMBINE".

Appuyez sur  pour le sélectionner.



3. Appuyez sur la touche  pour défiler jusqu'à l'option "BLOQUER". Appuyez sur  pour la sélectionner.
4. L'écran du combiné affichera "CODE PIN ?".
5. Entrez le NIP sur le clavier et puis appuyez sur la touche  pour confirmer. (le NIP par défaut est le "0000"). Appuyez sur la touche  pour l'activer si nécessaire.
6. L'écran du combiné affichera "SÉLECT NUM". Appuyez sur  pour confirmer.
7. L'écran du combiné affichera "NUMBER 1". Appuyez sur la touche  pour confirmer.
8. L'écran du combiné affichera "NUMBER 2".
9. Entrez le préfixe à limiter (jusqu'à 4 chiffres sont autorisés).
10. Appuyez sur  pour confirmer.
11. Appuyez sur les touches  ou  pour entrer un autre préfixe. (4 préfixes sont autorisés).

(Si «EXTERNE» est sélectionnée, tous les appels sortants sont bloqués.)

78. ALIMENTATION DU COMBINÉ (EN FONCTION/HORS FONCTION)

La mise hors tension d'un

combiné ignore tous les appels et économise l'énergie des piles.

1. Appuyez et maintenez enfoncée la touche  durant 5 secondes, puis le combiné va s'éteindre. Il n'y aura plus ni affichage ni rétro-éclairage du clavier.
2. Pour activer le combiné, appuyez et maintenez enfoncée la touche  durant 5 secondes, et le combiné sera remis sous tension. Veuillez allouer 10-15 secondes pour un son de "di-du" qui confirmera que le combiné a rétabli le protocole de transfert avec la base.

79. INFORMATION TECHNIQUE

Combiné

- Niveau de dB amplifié (Amplificateur inactif): 0 à 15 dB en 5 étapes
- Niveau de dB amplifié (Amplificateur actif): 35 à 50 dB
- Réglages du contrôle de la tonalité: 4 réglages - T1, T2, T3, T4 (haute tonalité)
- Langue d'affichage: anglais, français, espagnol
- Voix parlante du combiné: anglais (dans les deux modes anglais et espagnol), français.
- Durée de vie des piles du combiné : Approximativement 100 heures

Répondeur (RÉP)

- Temps d'enregistrement maximal : 22 minutes
- Nombre maximal de messages & mémos : 50
- Longueur maximale de chaque message / mémo: 3 minutes
- Nombre de vitesses de lecture: 3 (Normal, Lent 1, Lent 2)
- Alerte audio de nouveau message: Oui (bip sonore toutes les 30 secondes)
- Niveaux d'intensité du volume du RÉP: 1 à 9
- Haut-parleur du RÉP: Oui
- Nombre de sonneries avant la réponse: 2, 3, 4, 5, 6, ÉI (Économiseur d'interurbain)
- Nombre de messages sortants (Annonce): 2

- Temps maximal d'enregistrement des messages sortants: 30 seconds
- Code d'accès à distance: Oui (par défaut : "0000")
- Instructions vocales du RÉP: anglais, français, espagnol
- Option de piles de secours du RÉP: Oui (requière 4 piles rechargeables AAA de type NiMH; efficaces durant environ 3 heures.)

Dimensions

Taille du combiné: 7.0" x 2.1" x 1.2"

Taille de la base: 6.7" x 3.1" x 5.0"

Poids

Poids du combiné: 5.7 onces.
Poids de la base: 16 onces.

Écarts de température:

Fonctionnement: de 0 à 30°C
Entreposage: de -10 à 40°C

Tension requise:

Adaptateur CA: UL listé 7.5vdc, 500 ma
Piles de la base: 4 piles NiMH de type AAA (optionnelles et fournies par l'utilisateur ou l'utilisatrice)
Piles du combiné: 2 piles NiMH de type AAA (incluses)

Note: Les caractéristiques sont sujettes à changement sans préavis.

80. DÉPANNAGE

Q1: L'indicateur de chargement de la base n'est pas allumé lorsque le combiné est placé sur le support de la base.

Rép: Bouger légèrement le combiné pour assurer un meilleur contact.

Q2: Pas d'information sur l'ID de l'appelant(e) sur un appel entrant.

Rép: Vérifiez votre abonnement auprès de votre compagnie de téléphone.

Q3: Il n'y a pas de tonalité.

Rép: Vérifiez l'adaptateur CA et la connexion du câble téléphonique. Assurez-vous que vous n'êtes pas trop loin de la base. S'il s'agit d'un nouveau combiné, vous devez l'enregistrer à la base avant de l'utiliser.

Q4: Quand j'appuie sur la touche **1**, le combiné émet un bip mais il n'y a pas de tonalité.

Rép: Le combiné a probablement perdu la synchronisation avec la base. Appuyez sur la touche **1** pendant 5 secondes pour éteindre le combiné, et répétez pour le réactiver. La base et le combiné devraient de synchroniser à l'intérieur de 5-30 secondes.

Q5: Pas d'affichage sur le

combiné.

Rép: Vérifier que la pile est OK; assurez-vous que le combiné n'est pas désactivé.

Q6: Le clignotant du combiné fonctionne, mais le combiné ne sonne pas.

Rép: Vérifiez que le volume de la sonnerie du combiné n'est pas réglé au minimum; vérifiez que la fonction " Pas d'interruption " n'est pas activée.

Q7: Pourquoi le clignotant rouge clignote toujours?

Rép: Cela indique que vous avez un message vocal en attente dans le serveur de messagerie vocale. Ou, vous avez manqué un appel; réviser la liste des appels entrants efface cet indicateur.

Q8: Bruit statique sur la ligne.

Rép: Votre téléphone peut être localisé près d'une lampe tactile, d'un four à micro-ondes ou de tout autre appareil. Si vous avez un service de modem DSL pour votre ordinateur, assurez-vous d'avoir installé un filtre DSL pour bloquer le bruit du DSL.

Q9: Comment puis-je désactiver la fonction sonore du clavier?

Rép: Ouvrez le compartiment des piles et glissez le commutateur du bas vers la gauche ou ARRÊT (OFF).

Q10: Mon écran de téléphone écrit " Combiné verrouillé " lorsque j'essaie de composer ou d'appuyer sur n'importe quelle touche.

Rép: Votre téléphone est verrouillé parce que la touche * a été maintenue enfoncée trop longtemps. Pour déverrouiller le téléphone, appuyez simplement sur la touche * pendant environ 5 secondes.

Q11: Pourquoi la base émet-elle un bip toutes les 30 secondes?

Rép: Vous avez activé l'alerte audio de nouveau message et cela émet des bips parce que vous avez de nouveaux messages sur votre répondeur. Réviser ces messages arrête le bip. Ou vous pouvez désactiver cette fonction en appuyant une fois sur la touche " Supprimer ".

Q12: Comment puis-je changer les messages vocaux de mon répondeur en une autre langue?

Rép: Vous pouvez sélectionner soit l'anglais, le français,

ou l'espagnol. Pendant que vous êtes hors-ligne, sélectionnez et appuyez sur la touche V+ sur la base durant 3 secondes afin de basculer dans une nouvelle langue. Répétez l'opération pour une autre langue.

81. INFORMATION DE LA FCC POUR LA CLIENTÈLE ÉTATS-UNIENNE UNIQUEMENT

1. Cet équipement est conforme à la partie 68 du règlement de la FCC et aux exigences adoptées par l'ACTA. Sur le fond de cet équipement, il y a une étiquette qui contient, entre autres informations, un identificateur de produit [US: XXXXXXXXX]. Si requis, ce numéro devra être fourni à la compagnie de téléphone.
2. Si cet équipement, CL-xx, cause des dommages au réseau téléphonique, la compagnie téléphonique vous avertira à l'avance qu'une interruption temporaire du service peut être requise. Si l'avis à l'avance n'est pas possible, la compagnie téléphonique avertira le consommateur aussitôt que possible. En outre, vous serez informé(e) de votre droit de déposer une plainte à la FCC si vous le jugez nécessaire.
3. La compagnie de téléphone peut apporter des changements dans ses installations, son équipement, ses opérations ou ses procédures qui pourraient affecter le fonctionnement de l'équipement. Si cela arrive, la compagnie de téléphone vous préviendra à l'avance afin que vous fassiez les modifications nécessaires pour maintenir un service ininterrompu.
4. Si vous rencontrez des difficultés avec cet équipement, déconnectez-le du réseau jusqu'à ce que le problème soit réglé ou jusqu'à ce que vous soyez sûr(e) que l'équipement n'est pas défectueux.
5. Veuillez suivre les instructions de réparation lorsqu'il y en a (par exemple la section du remplacement des piles); autrement, ne changez pas ou ne réparez pas des pièces de l'appareil, sauf si spécifié.
6. La connexion à un service de ligne partagée est soumise aux tarifs locaux. Contactez la commission des services publics de l'état, la commission des fonctions publiques ou la commission d'entreprise pour de l'information.
7. Si la compagnie de téléphone demande de l'information sur l'équipement qui est connecté à ses lignes, informez-la sur :
 - A. Le numéro de téléphone auquel cet appareil est connecté,
 - B. Le numéro d'équivalence de la sonnerie [REN]
 - C. La prise USOC requise [RJ11C], et
 - D. Le numéro d'enregistrement

- de la CFC [US: XXXXXXXXX]
- E. Les articles (B) et (D) sont indiqués sur l'étiquette. Le numéro d'équivalence de la sonnerie (REN) est utilisé pour déterminer combien d'appareils peuvent être connectés à votre ligne téléphonique. Dans la plupart des régions, la somme des REN de tous les appareils d'une ligne ne doivent pas excéder cinq (5). Si trop d'appareils sont attachés, ils peuvent ne pas sonner correctement.

82. INFORMATION DU SERVICE DE GARANTIE

Votre téléphone CL-xx est fourni avec une garantie limitée de un an. Nous garantissons que durant cette période, à partir de la date d'achat, le propriétaire original du téléphone est protégé des défauts des pièces et mains d'œuvres, vous n'avez qu'à retourner l'appareil (frais de transport prépayés) avec une preuve d'achat (reçu de magasin ou reçu de colis) à Serene Innovations. Serene Innovations va soit remplacer ou réparer l'unité (avec des pièces neuves ou dans un état semblable) et vous le retourner (par UPS/Poste livraison par lien terrestre) sans frais si l'appareil est retourné dans un délai de 30 jours à partir de la date d'achat. Si l'appareil est retourné après les 30 jours, mais pendant la période de garantie, de frais de 9,95 \$ seront appliqués à chaque retour.

Cette garantie ne s'applique pas aux produits ayant été endommagés accidentellement, sur utilisés, mal utilisés ou utilisés de manière négligente, utilisés sur un voltage ou une fréquence électrique différente qu'indiqué sur le produit ou décrit dans le manuel. Les défauts et les erreurs causés par des modifications non autorisées,

des réparations et/ou ouverture du boîtier ne sont également pas couvert par la garantie.

Cette Garantie vous donne des droits légaux spécifiques, et vous possédez également d'autres droits, dépendant de l'état dans lequel vous vivez.

Si une défectuosité couverte par cette garantie se produit, contactez rapidement un représentant de notre département de Service à la clientèle par téléphone ou visitez le www.sereneinnovations.com pour obtenir un numéro d'autorisation de retour (NAR) ainsi que les instructions d'envoi pour nous retourner le produit. Tous les envois sans numéro d'autorisation de retour ne seront pas acceptés et vous serez retournés à vos frais. Tous les produits autorisés pour un retour doivent être accompagnés par une preuve d'achat et une brève explication du problème. Pour plus de renseignements sur des réparations et services hors garantie, contactez notre département de Service à la clientèle.

83. INFORMATIONS DE LA FCC PARTIE 68

Cet équipement est conforme à l'index 68 des règles du FCC. Sur l'équipement se trouve un logo qui contient, ainsi que plusieurs autres informations, le numéro d'enregistrement du FCC et un nombre d'équivalence de sonnerie (REN) pour le dit équipement. Si votre compagnie de téléphone vous le demande, vous devez lui fournir ces informations.

Cet équipement utilise des prises (USOC) RJ-11. La connexion au réseau de téléphone devrait être faite avec des prises standard RJ-11.

Le REN est utile pour connaître la quantité d'appareil que vous pouvez connecter au réseau et que tout les appareils sonnent lorsque quelqu'un compose et appelle votre numéro de téléphone. Dans la plupart, mais pas tous les zones, la somme des REN des appareils connectés à une ligne ne devrait pas excéder cinq (5.0). Pour savoir combien d'appareil vous pouvez brancher à votre ligne, veuillez contacter votre compagnie de téléphone pour connaître le REN de votre région.

Si votre appareil téléphonique cause des dommages au réseau

de téléphone, la compagnie de téléphone peut interrompre le service sur votre ligne temporairement. Si possible, ils vous avertiront à l'avance. Mais s'il est impossible de vous avertir à l'avance, ils vous contacteront ultérieurement. Vous serez informé de vos droits de déposer une plainte auprès du FCC.

Votre compagnie de téléphone peut faire des modifications dans ses infrastructures, équipements, opérations ou procédures qui pourraient affecter le bon fonctionnement de votre équipement. S'il y a lieu, ils vous contacteront à l'avance pour vous permettre de maintenir un service téléphonique ininterrompu.

Dans l'éventualité que cet appareil faillirait à son bon fonctionnement, déconnectez-le de votre ligne téléphonique. Utilisez un autre appareil approuvé par le FCC sur la même prise téléphonique. Si le problème persiste, veuillez contacter votre compagnie de téléphone.

Si le problème ne persiste pas et qu'il semble que votre appareil en était la cause, déconnectez l'unité de votre ligne téléphonique et ne l'utilisez plus jusqu'à ce qu'il soit réparé. Pour des informations sur les réparations ou la garantie,

veuillez contacter Serene Innovations, Inc, au 562-407-5400. Veuillez noter que votre compagnie de téléphone peut vous demander de déconnecter votre appareil jusqu'à ce qu'il eut été réparé et que vous soyez certain que l'appareil ne soit pas défectueux.

Il n'y a aucune pièce de cet appareil qui peut être réparé par l'utilisateur.

Cet appareil ne doit pas être utilisé sur une ligne de téléphone public. La connexion sur une ligne partagée peut être sujet à des frais selon l'état. Veuillez contacter la commission des services publics de l'état ou la commission des services publics pour plus d'information.

Si vous possédez un système d'alarme connectez à votre ligne téléphonique, assurez-vous que cet appareil ne désactive pas votre système d'alarme. Si vous avez des questions a propos de ce qui pourrait désactiver votre système d'alarme, contactez votre compagnie de téléphone ou un technicien qualifié.

Cet appareil est compatible avec les appareils auditifs.

Cet appareil est conforme avec

l'article 15 des règles du FCC.
L'utilisation est sujette aux conditions suivantes :

Cet appareil ne peut causer d'interférence nuisible, Cet appareil doit résister aux interférences, incluant celles qui pourraient causer un mal fonctionnement.

Environnement d'utilisation à la maison ou au bureau

Note : Cet appareil a été testé et trouver conforme avec les limites de la classe B des appareils numériques, en accord avec l'article 15 des règles du FCC. Ces limites sont pensées pour donner une protection raisonnable contre les interférences nuisibles dans les résidences. Cet appareil génère, utilise et peu irradié ??? L'énergie des fréquences radio et, si non installer et utiliser en accord avec les instructions, peut causer des interférences dans les communications radio. Cependant, il n'est pas garantie que des interférences n'auront pas lieu dans une installation particulière, et si cet appareil cause des interférences, ce qui peut être déterminé en alternant la marche/arrêt de l'appareil, l'utilisateur est encouragé à essayer de corriger les

interférences par une ou plusieurs des moyens suivants :

Réorientation ou déplacement de l'antenne.

Augmentation de la distance entre l'appareil et le récepteur.

Connexion de l'appareil sur un circuit différent de celui du récepteur.

Consultation d'un détaillant ou d'un technicien radio/télé qualifié pour de l'aide.

Modification : Toute modification non expressément approuvé par le fabricant de cet appareil peut annuler la permission de l'utilisateur a utilisé cet appareil.

84. NOTE : LE LOGO D'INDUSTRIE CANADA IDENTIFIE LES APPAREILS QUI ONT ÉTÉ CERTIFIÉ.

Cette certification signifie que l'appareil réponds aux demandes de sécurité, d'opération et de protection des réseaux de télécommunications, comme décrit dans les documents concernant les spécification techniques des équipements terminaux appropriés. Le département ne garantie pas que cet appareil va répondre aux attentes de l'utilisateur.

Avant d'installer cet appareil, les utilisateurs devraient s'assuré qu'ils ont la

permission de se connecter au réseau de la compagnie de télécommunications. L'appareil doit aussi être installé et connecté selon des méthodes acceptables. Le client devrait être sûr qu'il est conforme avec les conditions ci-dessus pour ne pas prévenir la détérioration du service dans certains cas.

Les réparations effectuées sur un appareil certifié devraient être effectuées par un représentant désigné par le détaillant. Toutes les réparations ou modifications faites par l'utilisateur sur cet appareil, ou un mauvais fonctionnement de l'appareil, peuvent donner à la compagnie de téléphone la nécessité de demander à l'utilisateur de débrancher l'appareil.

Les utilisateurs devraient s'assurer, pour leurs propres protections, que les mises à terre des sources de courants, lignes téléphoniques et réseaux de plomberie métalliques internes, si présentes, soient toutes reliées entre elles. Cette précaution est particulièrement importante dans les régions rurales.

La classe B des appareils numériques réponds à tous les exigences des règlements canadiens sur les appareils causant de l'interférence.

Attention : Les utilisateurs ne devraient pas tenter de faire des connexions de mises à terre par eux-mêmes, mais devraient plutôt contacter un maître-électricien ou une autre autorité compétente appropriée. Le REN pour ce téléphone amplifié, comme défini dans le logo IC situé sous le dessous d'appareil est REN #.

Note : L'indice de sonnerie équivalente (REN) donne à chaque terminal un nombre maximum de terminaux permis de connexion à une interface téléphonique. Le nombre de terminaux sur une ligne téléphonique peut varier de n'importe quel montant, sujet seulement à la limite REN maximum de 5.



Serene Innovations, Inc.

14615 Carmenita Road, Norwalk, CA. 90650

Toll Free: 866-376 9271, Fax: 560-483-2087

Website: www.sereneinnovations.com

Email: Customercare@Sereneinnovations.com