

# CONSERVEZ VOTRE REÇU

Votre nouvel achat est couvert par la garantie limitée  
Road King de UN AN

Pour plus de détails à propos de la garantie,  
visitez [www.roadprobands.com](http://www.roadprobands.com)

RoadKing et Turner sont des marques déposées de DAS Companies, Inc. Toutes les autres marques de commerce, marques déposées, ainsi que tous les logos et droits d'auteur, appartiennent à leurs propriétaires respectifs.

**AVERTISSEMENT** : Ce produit contient des substances chimiques reconnues dans l'État de la Californie comme provoquant le cancer et des malformations congénitales ou d'autres atteintes à l'appareil reproducteur.

© 2014 DAS Companies inc.

Distribué par RoadKing

1875 Zeager Road

Elizabethtown, PA 17022 E.-U.

Conçu pour le conducteur professionnel

Fabrique au Vietnam

## CARACTÉRISTIQUES TECHNIQUES (SUITE)

### Système de sonorisation

Puissance de sortie: 4 watts dans le haut-parleur externe  
Haut-parleur externe pour  
Haut-parleur de sonorisation: 8 Ohms quand l'interrupteur BP/PA est en mode sonorisation. Le haut-parleur de sonorisation (non fourni) contrôle également le récepteur, prise séparée fournie.

*Les spécifications sont particulières et peuvent être modifiées sans préavis.*

## CARACTÉRISTIQUES TECHNIQUES (SUITE)

### Compieur:

Eclairé, indique la puissance relative de sortie et d'entrée du signal.

### Emetteur

Puissance de sortie : 4 watts  
Modulation : Haut niveau et bas niveau d'amplitude de modulation, classe B  
Réponse en fréquence : 300 à 3.000 Hz  
Impédance de sortie : 50 Ohm, non équilibrée

### Récepteur

Sensibilité : Moins d'1  $\mu$ V pour 10 dB, (S+N)/N  
Sélectivité : 6 dB à 7 KHz, 60 dB à 10 KHz  
Réjection d'image : Typiquement 80 dB  
Réjection de canal adjacent : Typiquement 60 dB  
Fréquences FI : Double Conversion  
1er: 10,695 MHz  
2ème: 455 KHz  
Contrôle de Gain RF : Réglable pour une réception de signal optimale  
Portée du Delta Tune :  $\pm$ 1,5 KHz, réglable en permanence  
Type RF  
Blocage automatique : Réglable, seuil inférieur à 1  $\mu$ V  
Puissance de sortie audio : 4 Watts  
Réponse en fréquence : 300 à 3,000 Hz  
Distorsion : Moins de 7 % à 3 Watts, 1000 Hz  
Internal Speaker : 16 Ohms, round  
Haut-parleur interne : 16 Ohms, rond  
Haut-parleur externe : 8 Ohms, désactive le haut-parleur interne (non fourni) quand il est branché

# RÉPARATION DE L'ÉMETTEUR-RÉCEPTEUR

Les informations techniques, les diagrammes et tableaux sont fournis sur demande. Il est de la responsabilité de l'utilisateur de s'assurer que la radio fonctionne en conformité avec les règlements relatifs à la bande de fréquence publique de la FCC. Nous vous recommandons fortement de consulter un technicien radio/téléphone qualifié pour l'entretien et la révision de votre radio BF. Veuillez lire la partie sur le fonctionnement d'urgence à la page 1 de ce guide.

## REMARQUE

Lorsque vous commandez des pièces, assurez-vous de spécifier le numéro de modèle et le numéro de série de l'appareil.

# DÉFINITIONS DES CODES RADIO

La liste suivante contient les 10 codes les plus utilisés par les opérateurs de radio BF pour des communications plus rapides et une meilleure compréhension.

Code	Signification	Code	Signification
10-1	Mauvaise réception	10-21	Appelez par téléphone
10-2	Bonne réception	10-22	Venez en personne
10-3	Arrêt de la transmission	10-23	Restez à l'écoute
10-4	OK, message reçu	10-24	Dernière mission terminée
10-5	Transmettre le message	10-25	Pouvez-vous contacter
10-6	Occupé, attendre	10-26	Annulez dernier message
10-7	Hors service, je quitte	10-27	Je passe au canal
10-8	En opération, disponible pour un prochain appel	10-28	Donnez l'indicatif d'appel
10-9	Répétez le message	10-29	Période d'émission terminée
10-10	Transmission terminée, je reste à l'écoute	10-30	N'est pas conforme aux règlements de la FCC
10-11	Vous parlez trop vite	10-32	Je vous donnerai un signal radio
10-12	Visiteurs présents	10-33	TRAFFIC D'URGENCE
10-13	Veut connaître la météo/conditions routières	10-34	En difficulté à cette station
10-16	Prenez livraison à	10-35	Information confidentielle
10-17	Affaire urgente	10-36	L'heure exacte est
10-18	Quelque chose pour nous?	10-37	Remorquuse demandée à
10-19	Rien pour vous, retour à la base	10-38	Ambulance demandée à
10-20	Je suis à	10-39	Votre message a été transmis
		10-41	Prière de vous rendre sur le canal
		10-42	Accident de la circulation à

# CARACTÉRISTIQUES TECHNIQUES

## Généralités

Code	Signification	Code	Signification
10-43	Circulation immobilisée à	10-71	Vos missions, la suite
10-44	J'ai un message pour vous	10-70	Incendie
10-45	Toutes les unités à l'écoute, prière de vous annoncer	10-67	Toutes les unités conformes
10-50	Laissez-moi transmettre	10-65	Attendez message/mission
10-60	Donnez le numéro du message suivant	10-64	Réseau libre
10-62	Réception impossible, Réception impossible, Passer un appel téléphonique	10-63	Réseau dirigé vers
10-81	Réserver une chambre	10-62	Passer un appel téléphonique
10-82	Réserver une chambre pour d'hôtel pour	10-61	Parlez plus près du microphone
10-84	Mon numéro de téléphone est le	10-60	Vérifiez ma fréquence sur ce canal
10-85	Mon adresse est	10-59	Veillez me donner un long compte
10-91	Parlez plus près du microphone	10-58	Mission achevée, toutes les unités en bon état.
10-93	Vérifiez ma fréquence sur ce canal	10-57	Police demandée à
10-94	Veillez me donner un long compte		
10-99	Mission achevée, toutes les unités en bon état.		
10-200	Police demandée à		

Canaux:	40
Bande de fréquences:	26,965 à 27,405 MHz
Contrôle de fréquences:	Synthétiseur à boucle à verrouillage de phase (PLL)
Tolérance de fréquence:	± 0,002 %
Température de service:	- 30 °C à + 50 °C
Microphone:	Entichable, dynamique
Tension d'entrée:	13,8 V CC nominale (prise de terre négative)
Consommation de courant:	TX: Modulation AM, 2,2 A (max.) RX: Bloqué, 0,3 A, avec sortie audio au maximum, 1,2 A (nominale)
Dimension (LxPxH)	18,4 x 22,5 x 5,5 cm
Poids:	1,8 kg avec le microphone
Connecteur d'antenne:	Connecteur de type M

## DÉPANNAGE

Problème	Suggestion
L'appareil ne s'allume pas	<input type="checkbox"/> Vérifiez la position de la clé de contact d'alimentation. <input type="checkbox"/> Vérifiez les branchements du cordon d'alimentation. <input type="checkbox"/> Vérifiez le fusible. <input type="checkbox"/> Vérifiez le système électrique du véhicule.
Aucune réception	<input type="checkbox"/> Vérifiez le branchement du microphone. <input type="checkbox"/> Positionnez l'interrupteur <b>BP/PA</b> sur <b>BP</b> . <input type="checkbox"/> Vérifiez le <b>VOLUME</b> et le bouton de <b>BLOCCAGE</b> . <input type="checkbox"/> Vérifiez l'antenne. <input type="checkbox"/> Vérifiez le branchement de l'antenne. <input type="checkbox"/> Réglez le <b>GAIN RF</b> sur <b>MAX</b> .
Mauvaise réception	<input type="checkbox"/> Vérifiez le <b>VOLUME</b> et le bouton de <b>BLOCCAGE</b> . <input type="checkbox"/> Assurez-vous que le <b>ROS</b> de l'antenne est normal. <input type="checkbox"/> Réglez le <b>GAIN RF</b> sur <b>MAX</b> . <input type="checkbox"/> Vérifiez et ajustez le <b>DELTA TUNE</b> .
Pas de transmission	<input type="checkbox"/> Positionnez l'interrupteur <b>BP/PA</b> sur <b>BP</b> . <input type="checkbox"/> Vérifiez le branchement du microphone. <input type="checkbox"/> Vérifiez le <b>GAIN MIC</b> et réglez sur <b>MAX</b> .
Faible transmission	<input type="checkbox"/> Assurez-vous que le <b>ROS</b> de l'antenne est normal. <input type="checkbox"/> Vérifiez le <b>GAIN MIC</b> et réglez sur <b>MAX</b> .

Si vous n'obtenez aucun résultats satisfaisants après avoir effectué les vérifications suivantes, contactez le centre du service à la clientèle de Roadking au (00) 1-866-622-7979, de 8:00 à 17:00 HNC, du lundi au vendredi.

**COMPTEUR RF** : Mesure la puissance de sortie **RF** pour l'émetteur. Pour l'utiliser, placez l'interrupteur du compteur sur le **S/RF**. Appuyez sur le bouton du microphone pour lire la puissance de transmission.

**COMPTEUR S** : Mesure la force du signal entrant. Pour l'utiliser, placez l'interrupteur du compteur sur **S/RF**. L'aiguille du compteur bouge pour indiquer la puissance de signal, par ex. **S 3, S 5, S 7...**

**PORT USB**: Alimentation électrique de sous 5 V CC pour vos appareils électroniques.

## ENTRETIEN PRÉVENTIF

Tous les six mois :

1. Vérifiez le ratio d'ondes stationnaire (ROS).
2. Assurez-vous que tous les branchements électriques sont serrés.
3. Vérifiez que le blindage du câble coaxial de l'antenne n'est ni cassé.
4. Assurez-vous que toutes les vis et la quincaillerie sont serrées.

## ENTRETIEN

La radio **RK5640** a été conçue pour vous offrir des années de service sans problème. À l'intérieur, aucune pièce ne peut être changée par l'utilisateur. À l'exception du fusible du cordon d'alimentation CC, aucun entretien n'est nécessaire.

Pour remplacer un fusible grille:

1. Appuyez sur les deux extrémités du porte-fusible. Tournez pour ouvrir. Séparez délicatement les deux parties.
2. Retirez le fusible et inspectez-le. S'il est grillé, remplacez-le par un fusible du même type.

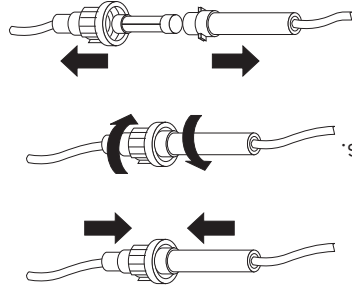

*Utilisez uniquement un fusible recommandé pour votre RK5640. Le manquement à cette consigne annulera la garantie.*



5. Réglez le bouton de **GAIN RF** (petit) pour améliorer la réception dans les zones où le signal est puissant.

6. Réglez le bouton **DELTA TUNE** pour diminuer ou éliminer les interférences d'un canal adjacent.

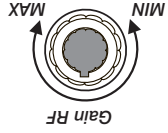

## TRANSMISSION

### ⚠ MISE EN GARDE

Effectuez un Rapport d'Ondes Stationnaires (ROS) avant toute utilisation de l'émetteur-récepteur. Un ratio ROS supérieur à 2:1 pourrait endommager l'appareil.

Assurez-vous de prendre connaissance de l'article 95, des règles et règlements de la FCC avant de faire fonctionner votre émetteur-récepteur.

7. Placez l'interrupteur sur **S/RF**.

### REMARQUE

1. Sélectionnez un **CANAL**.

2. Réglez le **GAIN MIC**.

3. Quand le signal du canal est clair, appuyez sur le bouton du microphone et parlez.



## COMPTEUR MULTI-FONCTIONS

**Compteur ROS**: Mesures **ROS** (rapport d'ondes stationnaires) de l'antenne. Pour vérifier l'antenne ou régler sa longueur adéquate.

Pour mesurer le **ROS**, suivez les étapes indiquées ci-après sur les canaux 1 et 40 :

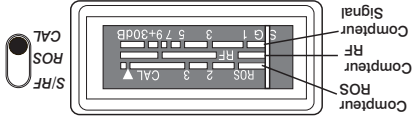

1. Placez l'interrupteur du

### CAL

compteur sur le bouton du

microphone. (Parlez)

3. Calibrez le compteur avec le bouton de contrôle ROS CAL jusqu'à ce que l'aiguille atteigne la marque ▲.



4. Puis placez l'interrupteur sur la position **ROS** tout en continuant

d'appuyer sur le bouton du microphone.



Une fois terminé, comparez vos résultats aux solutions de réglages ci-dessous:

- Si le ROS des canaux 1 et 40 est inférieur à 2,0, vous pouvez utiliser votre radio en toute sécurité.

- Si le ROS du canal le plus bas est supérieur à celui du canal le plus élevé, le circuit électrique de votre antenne est court. La longueur de votre antenne doit être augmentée.

**REMARQUE** : Il peut être judicieux de marquer pour chaque réglage, d'où vous êtes parti et jusqu'où vous êtes allé.

- Si le ROS du canal 40 est plus élevé que celui du canal 1, votre antenne est considérée comme « longue ». Pour corriger cette situation, il suffit de réduire sa longueur.

**REMARQUE** : Chaque ajustement doit être effectué par petits incréments, par ex. 3,1 mm.

Si après avoir essayé les corrections proposées ci-dessus, le ROS de tous les canaux est supérieur à 2,0 mais ne se situe pas dans la zone rouge (au-dessus de 3), il s'agit peut-être d'une réaction du câble coaxial (mauvaise qualité, mauvaise longueur, etc.), plan de sol insuffisant, ou montage d'antenne non raccordé à la terre.

RoadKing recommande les câbles coaxiaux de qualité et les antennes des marques Wilson, Francis, et K-40.

Consultez votre revendeur pour obtenir des informations concernant l'installation maritime. Il est important de brancher correctement le système à la terre et d'empêcher l'électrolyse entre les raccords de la coque et l'eau.

**BRANCHEMENT DES CORDONS D'ALIMENTATION**

Nous vous recommandons de brancher le câble d'alimentation à la borne de l'interrupteur d'allumage auxiliaire. De cette façon, l'émetteur-récepteur est automatiquement mis hors tension lorsque vous placez l'interrupteur en position arrêt.

Vous pouvez également raccorder le cordon d'alimentation à une borne disponible sur la boîte à fusibles ou sur un point du faisceau de câbles. Toutefois, il faut être prudent afin d'éviter un court-circuit. Dans le doute, contactez votre revendeur d'automobiles pour plus d'informations.

**INFORMATION RELATIVE À LA MISE À LA TERRE**

**REMARQUE** Cet émetteur-récepteur peut être installé et utilisé dans tous les véhicules équipés d'un système mis à la terre par le pôle négatif de 12 Volt CC.

Les voitures les plus récentes, fabriquées aux États-Unis ou à l'étranger, et les petits camions sont équipés d'une mise à la terre négative. Certaines voitures plus anciennes et les nouveaux camions plus grands utilisent une mise à la terre positive.

Avec un système de mise à la terre négatif, la borne négative (-) de la batterie est généralement branchée au bloc moteur du véhicule. Si vous n'arrivez pas à déterminer le système de polarité de votre véhicule, contactez votre revendeur d'automobile pour plus d'informations.

**SYSTÈME DE MISE À LA TERRE NÉGATIF**

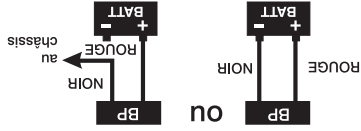

Si la mise à la terre de votre véhicule est négative, branchez le câble d'alimentation CC rouge de l'émetteur-récepteur à la borne positive (+) de la batterie ou tout autre point opportun.

Puis branchez le câble d'alimentation noir au châssis du véhicule ou à la borne négative (-) de la batterie.

**RÉCEPTION**

**REMARQUE**

Assurez-vous que la source d'alimentation, l'antenne et le microphone sont correctement branchés avant de continuer.

1. Mettez l'appareil en marche et réglez le volume à un niveau confortable.



2. Sélectionnez un canal.

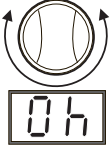

3. Placez l'interrupteur sur NB+ANL.



**COUPURE HF : Dispositif d'élimination des interférences hautes fréquences devant être utilisé en fonction des conditions de réception.**

4. Tournez le commutateur dans le sens horaire, seuls les signaux forts peuvent être entendus.

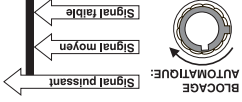

4b. Tournez le commutateur dans le sens anti-horaire jusqu'à ce que vous entendiez un sifflement. Tout passe: \

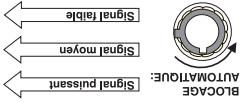

signaux faibles et les signaux puissants.

4c. Tournez le commutateur de blocage

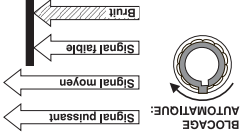

dans le sens horaire jusqu'à ce que le sifflement arrête. Seuls les signaux clairs sont entendus

**REMARQUE** Réglez le blocage uniquement quand la radio ne reçoit pas de signal puissant.

# INSTALLATION

## INSTALLATION DE LA STATION MOBILE

**REMARQUE** Déterminez l'emplacement de l'émetteur-récepteur et du support du microphone avant de commencer l'installation.

1. Choisissez un emplacement opportun pour l'utilisation de la radio mais qui ne gêne ni le conducteur, ni le passager.
2. Installez le support à l'aide des deux vis autotaraudeuses fournies.
3. Branchez le câblage. (Voir instructions pour le branchement des cordons d'alimentation).
4. Fixez le support du microphone sur le côté de la radio.
5. Fixez la radio sur son support.

## ANTENNE DE LA STATION MOBILE

En raison de la limitation de la puissance maximale de sortie du signal de l'émetteur par la FCC, la qualité de votre antenne est primordiale. Pour atteindre une distance de transmission optimale, nous vous recommandons fortement d'installer une antenne de haute qualité. Vous venez d'acheter un poste émetteur de qualité supérieure, ne diminuez pas ses performances en installant une antenne de moindre qualité.

Seule une antenne adéquate vous permettra d'obtenir un transfert maximal de puissance depuis une ligne de transmission de 50 Ohm jusqu'à l'élément rayonnant. Votre revendeur Roadking est qualifié pour vous aider à choisir l'antenne adéquate selon vos besoins. Une antenne fouet peut être utilisée pour les installations automobiles.

Une antenne fouet courte "chargée" est plus facile à installer pour une automobile. Cependant, l'efficacité d'une antenne courte est moindre par rapport à une antenne fouet quart d'onde pleine grandeur.



**Note spéciale à propos des antennes à montage magnétique :** Les branchements électriques de la radio BP et de l'antenne doivent être raccordés à la mise à la terre du châssis. Les antennes magnétiques ne fournissent pas une aussi bonne mise à la terre sur le châssis qu'une antenne permanente. Cela peut avoir comme conséquence des mesures élevées de ROS. Les antennes à montage magnétique seront performantes si vous fixez un fil de mise à la terre du châssis de la radio au châssis du véhicule, lui-même relié à la borne négative de la batterie du véhicule. Ne pas confondre la borne négative du système électrique avec la terre du châssis, elles ont toutes deux des fonctions importantes bien différentes.

15. **INTERRUPTEUR BP/PA :** Permet de sélectionner la PA (fonction sonorisation) ou la BP.

**REMARQUE** Ne pas utiliser la fonction sonorisation sauf si un haut-parleur externe est branché.

16. **NB+ANL-ANL/ARRÊT :** Réduit le bruit externe et les interférences du système d'allumage du véhicule.

17. **S/RF-ROS/CAL :** Pour sélectionner la fonction du compteur. S/RF - mode normal, les modes **ROS** et **CAL** sont uniquement destinés aux mesures de **ROS**. Voir page 8 pour les méthodes d'utilisation du compteur multi-fonctions.
18. **Compteur multi-fonctions :** Mesure le ROS, le RF et la puissance de signal S.

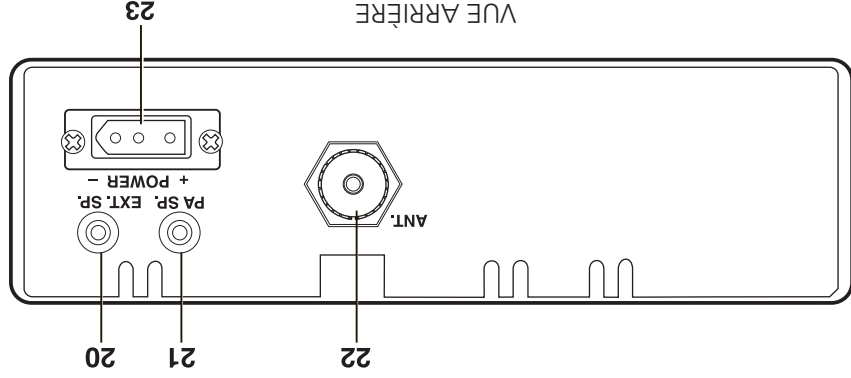

19. **Port USB :** 2,1 A sous 5 V CC.

20. **HAUT-PARLEUR SUPPLÉMENTAIRE :** Connexion pour un haut-parleur optionnel de 8 Ohm et 4 Watts sur un poste de réception à distance.

**REMARQUE** Lorsque le haut-parleur externe est branché, le haut-parleur interne est hors fonction.

21. **HAUT-PARLEUR DE SONORISATION (PA) :** Connexion pour un haut-parleur externe de 8 Ohm, 4 Watts à utiliser comme système de sonorisation.

**REMARQUE** Afin d'éviter une réaction acoustique, éloigner le microphone du haut-parleur lorsque vous utilisez la fonction sonorisation à des niveaux de sortie puissants.

22. **ANTENNE :** Connexion du câble d'antenne à l'émetteur-récepteur.
23. **ALIMENTATION :** Connexion de l'émetteur-récepteur au courant continu.

## DESCRIPTION

Votre radio Roadking RK5640 représente la meilleure qualité d'appareils de communication conçus pour les services radio de la bande publique. Elle fonctionne sur n'importe quelle fréquence AMI parmi les 40 autorisées par la Commission fédérale des communications (FCC).

Les services radio de la bande publique sont sous la juridiction de la FCC. Tout ajustement ou modification qui altérerait la performance originale de l'émetteur-récepteur homologué par la FCC ou qui changerait la méthode de détermination de la fréquence est strictement prohibé.

Le remplacement ou la substitution des cristaux, transistors, circuits intégrés, diodes régulatrices ou toute autre pièce de nature unique par des pièces autres que celles recommandées par Roadking, peut entraîner la réglementation technique de l'article 95 de la réglementation de la FCC ou entraîner les exigences pour l'homologation des types de l'article 2 de cette même réglementation.

## ÉLIMINATION DES LICENCES

La FCC a statué que les opérateurs de services radios BP n'ont plus besoin d'obtenir une licence FCC pour faire fonctionner leur équipement BP. Ce faisant, la FCC a également décidé de permettre le fonctionnement de station BP sans identification de station.

L'élimination de licence individuelle de station ne diminue en aucun cas les privilèges ou les responsabilités relatives au fonctionnement de la radio BP pour les utilisateurs. L'utilisateur d'une station de radio BP doit se conformer à la Loi sur les communications ainsi qu'aux règles relatives au service radio de la bande publique.

Roadking est une marque de commerce déposée de DAS Companies.

### REMARQUE

Les caractéristiques, spécifications et la disponibilité des accessoires en option peuvent changer sans préavis.

## FONCTIONNEMENT D'URGENCE

1. Placez l'interrompteur sur CH9 ou tournez le sélecteur de canaux sur le canal 9.

2. Appuyez sur le bouton PTT du microphone et parlez clairement. S'il n'y a pas de réponse, choisissez un canal actif et demandez à l'autre partie de relayer votre message d'urgence sur le canal 9.

### REMARQUE

Tous les canaux, à l'exception du canal 9, peuvent être utilisés pour des communications normales. Le canal 9 est réservé par la FCC pour des communications urgentes relatives à la sécurité immédiate des individus ou à la protection de la propriété. Le canal 9 peut également être utilisé pour prêter assistance à un automobiliste. Ceci est un règlement de la FCC, il s'applique à tous les opérateurs de radio BP.

## COMMANDES ET FONCTIONS

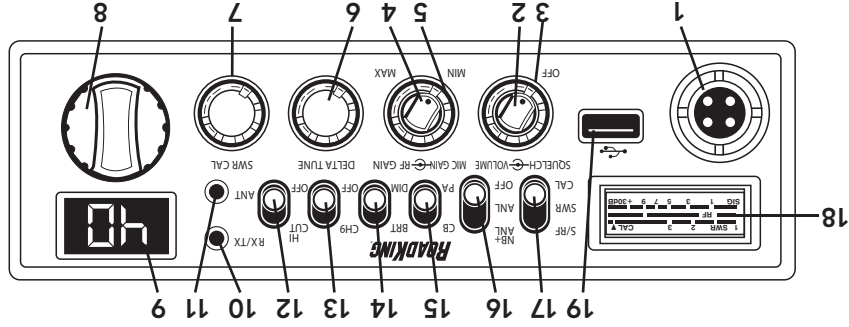

VUE DE FACE - PANNÉAU RETRO-ÉCLAIRÉ DE LA RADIO RK5640

- PRISE POUR MICROPHONE** : 4 Broches.
- MARCHE/ARRÊT - VOLUME** : Mise en/hors fonction, commande du volume.
- BLOPAGE AUTOMATIQUE** : Réduit le bruit de fond en l'absence de signal d'entrée.
- GAIN RF** : Améliore la réception dans les zones où le signal est puissant.
- GAIN MIC** : Régle la sensibilité du microphone.
- DELTA TUNE** : Affine la réception.
- CAL ROS** : Permet de calibrer le compteur pour mesurer le Rapport d'Ondes Stationnaires (ROS).
- BOUTON DE SÉLECTION DES CANAUX** : Sélectionne les canaux.
- ÉCRAN D'AFFICHAGE DES CANAUX** : Affiche le canal sélectionné.
- VOYANT RX/TX** : Mode transmission (voyant rouge), mode réception (voyant vert).
- ANT** : Indique une valeur ROS élevée dans l'antenne. Vérifiez l'antenne, le câble et les connexions.
- COUPURE HF** : Dispositif d'élimination des interférences hautes fréquences devant être utilisé en fonction des conditions de réception.
- CH9/ARRÊT** : Pour allumer ou éteindre le canal 9.
- LUM/DIM** : Régle la luminosité de l'affichage DEL des canaux, du voyant et du compteur de réception de signal.



## TABLE DES MATIÈRES

Description.....	1
Élimination des licences.....	1
Fonctionnement d'urgence.....	1
Commandes et fonctions.....	2
Installation.....	4
Installation de la station mobile.....	4
Antenne de la station mobile.....	4
Installation maritime.....	5
Branchement des cordons d'alimentation.....	5
Information relative à la mise à la terre.....	5
Système de mise à la terre négatif.....	5
Réception.....	6
Transmission.....	7
Compteur multi-fonctions.....	8
Entretien préventif.....	9
Entretien.....	9
Dépannage.....	10
Réparation de l'émetteur-récepteur.....	11
Définitions des codes radio.....	11-12
Caractéristiques techniques.....	12-14
Garantie limitée d'un (1) an.....	15

Retirez avec soin le RK5640 de son emballage et vérifiez le contenu avec la liste suivante:

- ▶ Radio RK5640 BP portable à deux voies
- ▶ Microphone
- ▶ Kit de support de fixation
- ▶ Cordon d'alimentation CC
- ▶ Guide de référence
- ▶ Article 95, section D de la réglementation de la FCC

Si un article est manquant ou endommagé, veuillez contacter immédiatement le magasin où vous l'avez acheté.



## LE CHOIX DES CONDUCTEURS PROFESSIONNELLS DEPUIS PLUS DE 50 ANS

La version d'origine de ce produit Roadking® existe depuis la construction du réseau d'autoroutes inter-États aux États-Unis, il y a plus de 50 ans!

Nous comprenons les besoins uniques des chauffeurs professionnels d'aujourd'hui.

Le modèle C4 permet des communications BP extrêmement claires grâce à un système BP étudié, intégré et testé de manière unique afin d'obtenir l'adaptation idéale (valeur ROS).  
Grâce à son installation et sa mise au point rapides, le système C4 maximise immédiatement le rendement et le gain.

Ajoutez l'antenne Wilson T-2000 et le câble coaxial blindé à 97 % Wilson pour obtenir la combinaison idéale.

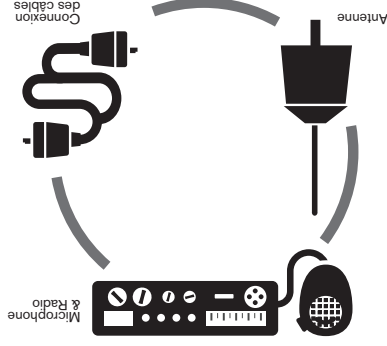

Guide de l'utilisateur  
Radio BP  
RK5640



**ROADKING**  
THE ORIGINAL

THE ORIGINAL  
**ROADKING**

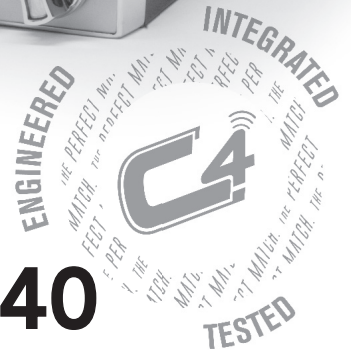

**RK5640**  
**CB Radio**  
**Owner's Guide**

THE ORIGINAL  
**ROADKING**



THE PROFESSIONAL DRIVER'S CHOICE  
FOR OVER 50 YEARS

*The original RoadKing® has been around since the creation of the interstate – over 50 years!*

*We understand the unique needs of today's professional drivers.*

*C4 delivers Crystal Clear CB Communication by an uniquely-engineered, integrated & tested CB communication system to achieve the perfect match (SWR Rating).*

*Quick set-up and easy tuning, the C4 System immediately provides maximum efficiency and highest gain.*

*Add the Wilson T-2000 antenna and the Wilson 97% shielded low loss coaxial cable to get The Perfect Match.*

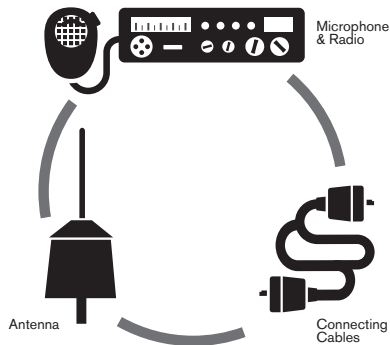

## CONTENTS

Description.....	1
Elimination of Licensing .....	1
Emergency Operation .....	1
Controls and Functions .....	2
Installation .....	4
Mobile Station Installation.....	4
Mobile Station Antenna .....	4
Marine Installation .....	5
Connecting the Power Cords.....	5
Ground Information.....	5
Negative Ground System .....	5
To Receive .....	6
To Transmit.....	7
Multi-Function Meter .....	8
Preventive Maintenance.....	9
Maintenance .....	9
Troubleshooting .....	10
Servicing Your Transceiver.....	10
Radio Code Definitions.....	11
Specifications.....	12-13
One-Year Limited Warranty.....	13

Carefully unpack your RK5640 and check the contents against this list:

- ▶ RK5640 CB 2-way mobile radio
- ▶ Microphone
- ▶ Mounting Bracket Kit
- ▶ DC Power Cord
- ▶ Reference Guide
- ▶ Part 95 Subpart D (FCC Rules)

If any items are missing or damaged, contact your place of purchase immediately.

## DESCRIPTION

Your RoadKing **RK5640** represents the highest quality communications device designed for use in the Citizens Band Radio Service. It will operate on any of the 40 AM frequencies authorized by the Federal Communications Commission (FCC).

**!** *The Citizens Band Radio Service is under the jurisdiction of the Federal Communications Commission (FCC). Any adjustments or alterations which would alter the performance of the transceiver's original FCC type acceptance, or which would change the frequency determining method, are strictly prohibited.*

*Replacement or substitution of crystal, transistors, ICs, regulator diodes, or any other part of a unique nature, with parts other than those recommend by RoadKing, may cause violations of the technical regulations in Part 95 of the FCC Rules or in violation of type acceptance requirements in Part 2 of the rules.*

## ELIMINATION OF LICENSING

The FCC has ruled that CB Radio Service operators are no longer required to obtain an FCC License to operate their CB equipment. In doing so, the FCC also decided to permit CB station operation without station identification.

Elimination of individual station licenses does not reduce the operating privileges or responsibilities of CB users. An operator of a CB radio station is still required to comply with the Communications Act and with the rules of Citizens Band Radio Service.

RoadKing is a registered trademark of DAS Companies.

**NOTE** *Features, Specifications, and availability of Optional Accessories are all subject to change without notice.*

## EMERGENCY OPERATION

1. Set the switch to CH9 or turn Channel Selector knob to Channel 9.
2. Press PTT switch on microphone and speak clearly.
3. If there is no response, select an active channel and ask that party to relay your emergency broadcast on Channel 9.

**NOTE** *All channels, except Channel 9 may be used for normal communication. Channel 9 is reserved by the FCC for emergency communications involving the immediate safety of individuals or protection of property. Channel 9 may also be used to render assistance to a motorist. This is an FCC rule and applies to all operators of CB radios.*

## CONTROLS AND FUNCTIONS

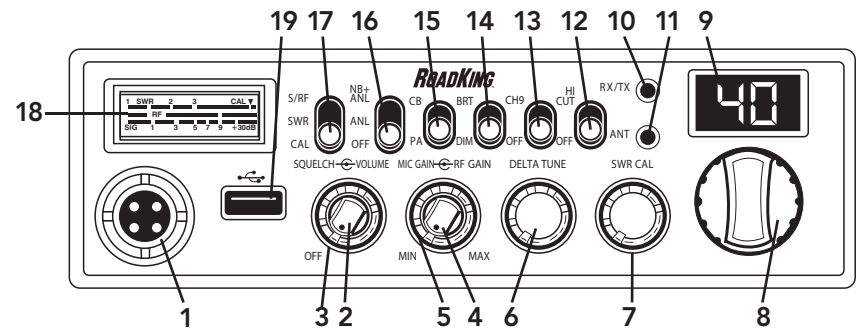

FRONT VIEW - RK5640 BACKLITGED PANEL

1. **MICROPHONE JACK:** 4-Pin
2. **ON/OFF - VOLUME:** Turns radio on or off; adjusts speaker volume.
3. **SQUELCH:** Reduces background noise when there is no incoming signal.
4. **RF GAIN:** Improves reception in strong signal areas.
5. **MIC GAIN:** Adjusts microphone sensitivity.
6. **DELTA TUNE:** Fine tunes the receiver.
7. **SWR CAL:** Calibrates the meter for Standing Wave Ratio (SWR) measurements.
8. **CHANNEL KNOB:** Selects channel.
9. **CHANNEL DISPLAY:** Displays current channel selection.
10. **RX/TX INDICATOR:** Red-transmitting; Green-receiving.
11. **ANT:** Indicates a high SWR condition in antenna system. Check antenna, cable and connections.
12. **HI CUT:** Cuts out the high frequency interferences and has to be used in accordance with the reception conditions.
13. **CH9/OFF:** Turns Channel 9 on or off.
14. **BRT/DIM:** Adjusts the brightness of LED Channel Display and Indicator and RF Signal Meter.
15. **CB/PA SWITCH:** Selects **PA** (Public Address) or **CB**.

**NOTE** *Do not use PA function unless an external speaker is connected.*

- 16. **NB+ANL-ANL/OFF:** Reduces external noise and interference from vehicle ignition systems.
- 17. **S/RF-SWR/CAL:** Selects meter function. **S/RF** - normal; **SWR** and **CAL** are for **SWR** measurements only. See page 8 for multi-function meter procedures.
- 18. **Multi-Function Meter:** Measures **SWR**, **RF** and **S** signal strength.
- 19. **USB Port:** 2.1 Amps @ 5 VDC.

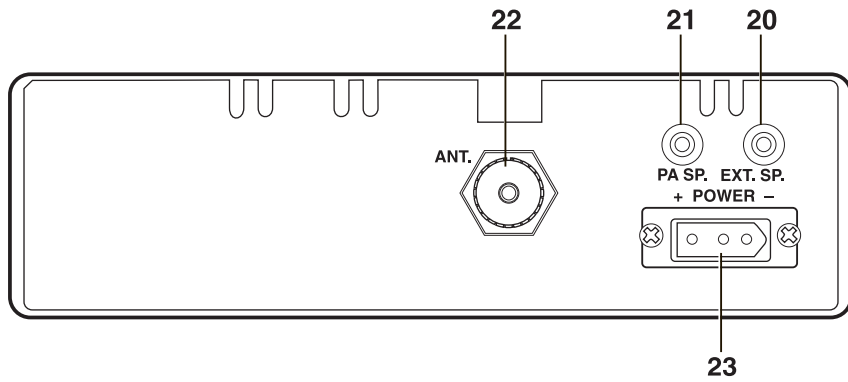

REAR VIEW

- 20. **EXTENSION SPEAKER:** Connects optional 8 Ohm 4 Watt speaker to remotely monitor receiver.

**NOTE** When the external speaker is plugged in, the internal speaker is off.

- 21. **PA SPEAKER:** Connects external 8 Ohm, 4 Watt speaker to use as a public address system.

**NOTE** To prevent acoustic feedback, separate the microphone from the speaker when operating the PA at high output levels.

- 22. **ANTENNA:** Connects antenna cable to transceiver.
- 23. **POWER:** Connects DC power to transceiver.

## INSTALLATION

### MOBILE STATION INSTALLATION

**NOTE**

Plan the location of the transceiver and microphone bracket before beginning installation.

1. Select a location that is convenient for operating the radio, but does not interfere with the driver or passenger.
2. Install bracket with self-tapping screws provided.
3. Connect wiring. (See instructions for Connecting the Power Cords).
4. Attach the microphone bracket to side of the radio.
5. Attach radio to bracket.

### MOBILE STATION ANTENNA

Because the maximum power output of the transmitter is limited by the FCC, the quality of your antenna is very important. To achieve the maximum transmission distance, we strongly recommend that you install only a high quality antenna. You have just purchased a superior transceiver - don't diminish its performance by installing an inferior antenna.

Only a properly matched antenna system will allow maximum power transfer from the 50 Ohm transmission line to the radiating element. Your RoadKing dealer is qualified to help you select the proper antenna for your requirements. A whip style antenna may be used for automobile installation.

A short 'loaded' whip antenna is easier to install on an automobile. However, the efficiency of the short whip antenna is less than that of a full quarter-wave whip antenna.



#### Special Note On Magnetic Mount Antennas:

CB radios and antennas must be electrically connected through a chassis ground. Magnetic antennas do not provide as good a chassis ground connection as a permanent mount antenna and could result in high SWR readings. Magnetic mount antennas will offer just as good performance if you attach a grounding wire from the radio chassis to the chassis of the vehicle that is also attached to the vehicles negative battery terminal. Do not confuse the "negative" power hook up with the chassis ground, they serve separate important functions.

## MARINE INSTALLATION

Consult your dealer for information regarding marine installation. It is important to adequately ground the system and to prevent electrolysis between the fittings in the hull and the water.

### CONNECTING THE POWER CORDS

We recommend connecting the power lead to the Ignition Switch Accessory Terminal. This way, the transceiver is automatically turned off when the ignition switch is turned off.

Or, the power cord may be connected to an available terminal on the fuse block, or, to a point in the wiring harness. However, caution must be taken to prevent a short circuit. If in doubt, contact your vehicle dealer for information.

### GROUND INFORMATION

**NOTE** This transceiver may be installed and used in any 12-Volt DC negative ground system vehicle.

Most newer U.S. and foreign made cars, and small trucks, use a negative ground system. Some older cars, and some new large trucks, use a positive ground system.

With a negative ground system, the negative (-) battery terminal is usually connected to the vehicle motor block. If you cannot determine the polarity system of your vehicle, contact your vehicle dealer for information.

### NEGATIVE GROUND SYSTEM

If you have a negative ground system, connect the red DC power cord from the transceiver to the positive (+) battery terminal or other convenient point.

Then connect the black power cord to the vehicle chassis or negative (-) battery terminal.

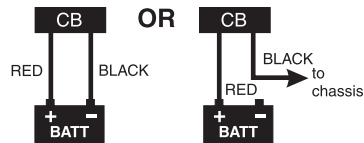

## TO RECEIVE

**NOTE** Be sure that the power source, antenna, and microphone are properly connected before proceeding.

1. Turn unit **ON** and set. **VOLUME** Control to a comfortable level.

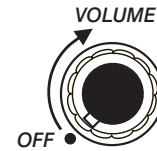

2. Select **CHANNEL**.



3. Set switch to **NB+ANL**.



**HI CUT:** Cuts out the high frequency interferences and has to be used in accordance with the reception conditions.

4. Turn **SQUELCH** fully clockwise so only strong signals can get through.

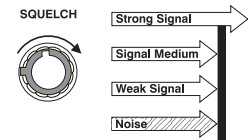

- 4b. Turn **SQUELCH** fully counter-clockwise until you hear a hiss. Everything gets through - noise, weak signals, and strong signals.

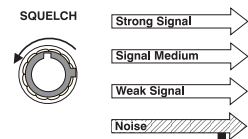

- 4c. Turn **SQUELCH** back clockwise until the hiss stops. Only clearer signals get through.

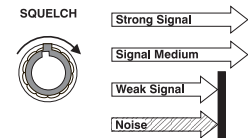

**NOTE** Set **SQUELCH** only when the radio is not receiving a strong signal.

- Adjust **RF GAIN** knob (small) to optimize reception in strong signal areas.

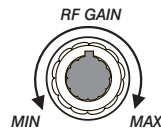

- Adjust **DELTA TUNE** knob to reduce or eliminate adjacent channel interference.

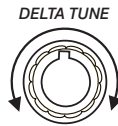

- Set meter switch to **S/RF**.



## TO TRANSMIT

**CAUTION** Perform a voltage Standing Wave Ratio (SWR) measurement prior to using the transmitter. An SWR ratio in excess of 2:1 may damage the transmitter.

**NOTE** Be sure to read and understand Part 95, FCC Rules and Regulations before operating your transmitter.

- Select **CHANNEL**.

- Adjust **MIC GAIN**.

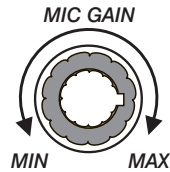

- When the channel is clear, press the microphone **PTT** switch and speak.



## MULTI-FUNCTION METER

SWR Meter: Measures **SWR** (standing wave ratio) of antenna. Use it to check the antenna system or to adjust your antenna to the proper length.

To measure **SWR**, complete the following steps on channels 1 & 40:

- Position meter switch to **CAL**.
- Press microphone **PTT** switch. (Transmit)

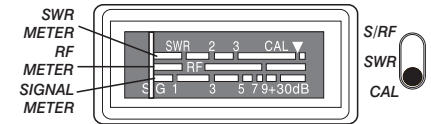

- Calibrate meter with the **SWR CAL** control by adjusting the needle to the ▼ mark.



- Move the meter switch to the **SWR** position while continuing to press the microphone **PTT** switch.



When completed, compare your results to the tuning solutions below:

- If SWR on channels 1 & 40 is below 2.0, your radio can be operated safely.
- If SWR on the lowest channel is higher than it is on the highest channel, your antenna system is electrically short. Your antenna length may need to be increased.
 

**NOTE:** It is a good idea to put a mark at each setting to reference how far you have moved and where you started.
- If the SWR on channel 40 is greater than that on channel 1, your antenna is considered to be "LONG" and reduction of physical length will correct this situation.
 

**NOTE:** Any adjustments should be made in small increments, i.e. 1/8".

If after trying the above corrections, and the SWR on all channels is above 2.0 but not in the "red zone" (over 3), you may be experiencing coaxial cable reaction (bad quality, wrong length, etc.), insufficient ground plane, or have an ungrounded antenna mount.

RoadKing recommends quality coax and antenna brands Wilson, Francis, & K-40.

**RF METER:** Measures RF Output Power for transmitter. To use, position the meter switch at **S/RF**. Press microphone **PTT** switch to read transmitting power.

**S-METER:** Measures incoming signal strength. To use, position the meter switch at **S/RF**. The meter swings to indicate signal strength. i.e. **S 3, S 5, S 7 . . .**

**USB PORT:** 5V DC of power supply for your personal electronics.

## PREVENTIVE MAINTENANCE

Every six months:

1. Check the Standing Wave Ratio (SWR).
2. Be sure all electrical connections are tight.
3. Inspect antenna coaxial cable for wear or breaks in shielding.
4. Be sure all screws and mounting hardware are tight.

## MAINTENANCE

The **RK5640** is designed to give you years of trouble-free service. There are no user-serviceable parts inside. Except for the fuse in the DC power cord, no maintenance is required.

To replace a blown fuse:

1. Press ends of the fuse holder together. Twist to open. Carefully separate the two pieces.

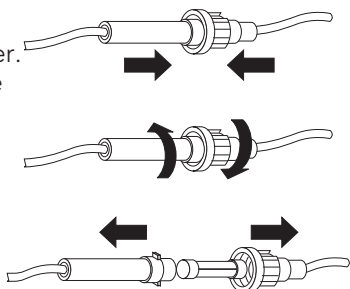

2. Remove the fuse and inspect. If blown, replace with the same type fuse.



*Use only the fuse specified for your RK5640. Failure to do so may void your warranty.*

## TROUBLESHOOTING

Problem	Suggestion
Unit does not power up	<input type="checkbox"/> Check the ignition key position. <input type="checkbox"/> Check power cord connections. <input type="checkbox"/> Check fuse. <input type="checkbox"/> Check vehicle electrical system.
No reception	<input type="checkbox"/> Check microphone connection. <input type="checkbox"/> Set <b>CB/PA</b> switch to <b>CB</b> . <input type="checkbox"/> Check <b>VOLUME</b> and <b>SQUELCH</b> . <input type="checkbox"/> Check antenna. <input type="checkbox"/> Check antenna connection. <input type="checkbox"/> Set <b>RF GAIN</b> to <b>MAX</b> .
Poor reception	<input type="checkbox"/> Check <b>VOLUME</b> and <b>SQUELCH</b> . <input type="checkbox"/> Be sure antenna <b>SWR</b> is normal. <input type="checkbox"/> Set <b>RF GAIN</b> to <b>MAX</b> . <input type="checkbox"/> Check and adjust <b>DELTA TUNE</b> .
No transmission	<input type="checkbox"/> Set <b>CB/PA</b> switch to <b>CB</b> . <input type="checkbox"/> Check microphone connection. <input type="checkbox"/> Check <b>MIC GAIN</b> and adjust to <b>MAX</b> .
Low transmission	<input type="checkbox"/> Be sure antenna <b>SWR</b> is normal. <input type="checkbox"/> Check <b>MIC GAIN</b> and adjust to <b>MAX</b> .

If you do not get satisfactory results after performing the above checks, call the RoadKing Customer Service Center at 1-866-622-7979, 8:00 a.m. to 5:00 p.m. CST, Monday through Friday.

## SERVICING YOUR TRANSCEIVER

Technical information, diagrams, and charts are provided on request. It is the user's responsibility to see that this radio is operating at all times in accordance with the FCC Citizens Radio Service regulations. We highly recommend that you consult a qualified radio/telephone technician for servicing and aligning this CB radio product. Please read the emergency operation on page 1 of this Guide.



*When ordering parts, be sure to specify the correct model number and serial number of the unit.*



## RADIO CODE DEFINITIONS

The following list contains common "10-Codes" used by CB radio operators for faster communication and better understanding.

Code	Meaning	Code	Meaning
10-1	Received poorly	10-35	Confidential information
10-2	Receiving well	10-36	Correct time is
10-3	Stop transmitting	10-37	Wrecker needed at
10-4	OK, message received	10-38	Ambulance needed at
10-5	Relay message	10-39	Your message is delivered
10-6	Busy, stand by	10-41	Please turn to channel
10-7	Out of service, leaving air	10-42	Traffic accident at
10-8	In service, subject to call	10-43	Traffic tie up at
10-9	Repeat message	10-44	I have a message for you
10-10	Transmission completed, standing by	10-45	All units within range please report
10-11	Talking too rapidly	10-50	Break channel
10-12	Visitors present	10-60	What is next message number
10-13	Advise Weather/ Road conditions	10-62	Unable to copy, use phone
10-16	Make pickup at	10-63	Net directed to
10-17	Urgent business	10-64	Net clear
10-18	Anything for us?	10-65	Awaiting your next message / assignment
10-19	Nothing for you, return to base	10-67	All units comply
10-20	My location is	10-70	Fire at
10-21	Call by telephone	10-71	Proceed with transmission in sequence
10-22	Report in person to	10-77	Negative contact
10-23	Stand by	10-81	Reserve hotel room for
10-24	Completed last assignment	10-82	Reserve room for
10-25	Can you contact	10-84	My telephone number is
10-26	Disregard last information	10-85	My address is
10-27	I am moving to channel	10-91	Talk closer to microphone
10-28	Identify your station	10-93	Check my frequency on this channel
10-29	Time is up for contact	10-94	Please give me a long count
10-30	Does not conform to FCC rules	10-99	Mission completed, all units secure
10-32	I will give you a radio check	10-200	Police needed at
10-33	EMERGENCY TRAFFIC		
10-34	Trouble at this station		

## SPECIFICATIONS

### General

Channels:	40
Frequency Range:	26.965 to 27.405 MHz
Frequency Control:	Phase Locked Loop (PLL) synthesizer
Frequency Tolerance:	±0.002%
Operating Temperature:	-30°C to +50°C
Microphone:	Plug-in type; dynamic
Input Voltage:	13.8 VDC nominal (negative ground)
Current Drain:	TX: AM full modulation, 2.2A (max.) RX: Squelched, 0.3A; with maximum audio output, 1.2A (nominal)
Size (W x D x H):	7-9/32" x 8-57/64 x 2-13/64"
Weight:	4 lbs. 3 oz. with microphone
Antenna Connector:	M-Type
Meter:	Illuminated; indicates relative power output and received signal strength.

### Transmitter

Power Output:	4 Watts
Modulation:	High- and low-level, Class B amplitude modulation
Frequency Response:	300 to 3000 Hz
Output Impedance:	50 Ohm, unbalanced

### Receiver

Sensitivity:	Less than 1μV for 10dB, (S+N)/N
Selectivity:	6dB @ 7 kHz, 60dB; @10 kHz
Image Rejection:	80dB typical
Adjacent-Channel Rejection:	60dB typical
IF Frequencies:	Double Conversion 1st: 10.695 MHz 2nd: 455 kHz

## SPECIFICATIONS (CON'T)

RF Gain Control:	Adjustable for optimum signal reception
Delta Tune Range:	±1.5 kHz, continuously adjustable
Noise Blanker:	RF type
Squelch:	Adjustable; threshold less than 1 $\mu$ V
Audio Output Power:	4 Watts
Frequency Response:	300 to 3000 Hz
Distortion:	Less than 7% at 3 Watts, 1000 Hz
Internal Speaker:	16 Ohms, round
External Speaker: (not supplied)	8 Ohms, disables internal speaker when connected

### PA System

Power Output:	4 watts into external speaker
External Speaker for PA Speaker:	8 Ohms when CB/PA switch is in PA. The PA (not supplied) also monitors the receiver; separate jack provided.

*Specifications shown are typical and subject to change without notification.*

## SAVE YOUR RECEIPT

**Your new purchase is covered by the  
RoadKing One-Year Limited Warranty**

**Visit [www.roadprobrands.com](http://www.roadprobrands.com) for warranty details**

RoadKing and Turner are registered trademarks of DAS Companies, Inc. All other trademarks, registered trademarks, copyrights and logos are the property of their respective owners.

**WARNING:** This product contains a chemical known to the State of California to cause cancer and birth defects or other reproductive harm.

© 2014 DAS Companies, Inc.

Distributed by RoadKing  
1875 Zeager Road  
Elizabethtown, PA 17022  
Designed for the Professional Driver  
MADE IN VIETNAM

### SAFETY NOTICE

The antenna used for this radio must be properly installed and maintained and must provide a separation distance of at least 34 cm (13.4 Inches) from all persons and must not be collocated or operated in conjunction with any other antenna or transmitter. Never transmit if any person is closer than the specified distance to the antenna.

Note that RoadKing does not specify or supply any antenna with this transceiver. While a 0 dBi gain antenna is normal for a typical installation, the above limit applies to any antenna with up to 3 dBi gain.

This device complies with Industry Canada licence-exempt RSS standard(s). Operation is subject to the following two conditions: (1) this device may not cause interference, and (2) this device must accept any interference, including interference that may cause undesired operation of the device.

Cet appareil est conforme la norme d'Industrie Canada exempt de licence RSS (s). Son fonctionnement est soumis aux deux conditions suivantes : (1) cet appareil ne peut pas provoquer d'interférences, et (2) cet appareil doit accepter toute interférence, y compris les interférences qui peuvent causer un mauvais fonctionnement de l'appareil.

Tous les changements apportés à cet appareil, s'ils ne sont pas expressément approuvés par RoadKing ou toute utilisation de celui-ci d'une autre manière que celle décrite dans ce guide peut annuler votre autorisation de le faire fonctionner.