

**User Guide**

**clarity**<sup>®</sup>

E  
N  
G  
L  
I  
S  
H

# **XLC3.4<sup>TM</sup>+**

**Extra Loud Cordless  
Speakerphone with Caller ID**

F  
R  
A  
N  
Ç  
A  
I  
S



E  
S  
P  
A  
Ñ  
O  
L



## **XLC3.4+ TABLE OF CONTENTS**

IMPORTANT SAFETY INSTRUCTIONS	2
CONTENTS & PARTS CHECKLIST	5
INSTALLATION	6
WALL MOUNTING YOUR XLC3.4+	8
BASE - Quick Reference Guide	10
HANDSET - Quick Reference Guide	11
BATTERY INFORMATION	14
PLACING & ANSWERING CALLS	15
VOLUME & TONE ADJUSTMENTS	16
CALLER ID FUNCTION	17
PHONEBOOK	18
SCREEN DETAILS	18
TELEPHONE MENU	19
HANDSET REGISTRATION	28
TROUBLESHOOTING	29
TECHNICAL SPECIFICATIONS	32
REGULATORY COMPLIANCE	33
WARRANTY INFORMATION	36

## **XLC3.4+    IMPORTANT SAFETY INSTRUCTIONS**

When using your telephone equipment, basic safety precautions should always be followed to reduce the risk of fire, electric shock and injury to persons, including the following:

1. Read and understand all instructions.
  2. Follow all warnings and instructions marked on the telephone.
  3. Avoid contact with liquids. Do not locate base unit or handset near water, for example, near a bathtub, wash basin, sink or laundry tub, in a wet basement or near a swimming pool.
  4. Avoid using a telephone (other than a cordless type) during a storm. There may be a remote risk of electrical shock from lightning.
  5. Do not use the telephone to report a gas leak in the vicinity of the leak.
  6. Unplug this telephone from the wall outlets before cleaning. Do not use liquid cleaners or aerosol cleaners on the telephone. Use a damp cloth for cleaning.
  7. Place this telephone on a stable surface. Serious damage and/or injury may result if the telephone falls.
  8. Do not cover the slots and openings on this telephone.
- This telephone should never be placed near or over a radiator or heat register. This telephone should not be placed in a built-in installation unless proper ventilation is provided.
9. Operate this telephone using the electrical voltage as stated on the base unit or the owner's manual. If you are not sure of the voltage in your home, consult your dealer or local power company.
  10. Do not allow anything to rest on the power cord or locate this product in an area where the power cord is likely to be damaged by furniture or foot traffic.
  11. Do not overload wall outlets or extension cords as this can increase the risk of fire or electrical shock.
  12. Never push any objects through the slots in the telephone. They can touch dangerous voltage points or short out parts that could result in a risk of fire or electrical shock. Never spill liquid of any kind on the telephone.
  13. To reduce the risk of electrical shock, do not take this phone apart. Opening or removing covers may expose you to dangerous voltages or other risks. Incorrect reassembly can cause electric shock when the appliance is subsequently used.

**SAVE THESE INSTRUCTIONS**

14. Unplug this product from the wall outlet and refer servicing to the manufacturer under the following conditions: when the power supply cord or plug is frayed or damaged; if liquid has been spilled into the product; if the telephone has been exposed to rain or water; if the telephone has been dropped or the case has been damaged; if the telephone exhibits a distinct change in performance; if the telephone does not operate normally by following the operating instructions. Adjust only those controls that are covered by the operating instructions. Improper adjustment may require extensive work by a qualified technician to restore the telephone to normal operation if the telephone does not operate normally by following the operating instructions.
15. This product should be operated only from the type of power source indicated on the marking label. If you are not sure of the type of power supply to your home, consult your local power company.
16. Do not attempt to open the AC adapter. There are potentially dangerous voltages inside, and there are no serviceable parts.
17. Discontinue use of product and contact Clarity if the product overheats, has a damaged cord or plug, if the product has been dropped or damaged or if the product has come into contact with liquids.
18. Use only the AC adapter provided with this product or a replacement AC adapter provided by Clarity.
19. This phone amplifies sound to loud volumes. To prevent hearing damage, all users of the phone should be informed of the high volume capability of the phone and children should only use the phone when supervised by an adult.
20. Exposure to high volume sound levels or excessive sound pressure may cause temporary or permanent damage to your hearing. Although there is no single volume setting that is appropriate for everyone, you should always use your telephone with the volume set at moderate levels and avoid prolonged exposure to high volume sound levels. The louder the volume, the less time is required before your hearing could be affected. If you experience hearing discomfort, you should have your hearing checked by a doctor. To protect your hearing, you should:
  - A) Set the volume control

**SAVE THESE INSTRUCTIONS**

## **XLC3.4+ IMPORTANT SAFETY INSTRUCTIONS**

in a low position and gradually increase the volume as needed.

Before pressing the **BOOST**

button, reduce the volume to the lowest level. Use the phone on the lowest volume setting as possible.

B) Limit the amount of time you use the telephone at high volume levels.

21. If you experience a skin irritation after using this product, discontinue use and contact Clarity.

### **BATTERY SAFETY INSTRUCTIONS**

#### **Dispose of used batteries according to the instructions.**

1. Do not dispose of the battery in a fire as it may explode. Check with local codes for possible special disposal instructions.
2. Do not open or mutilate the battery. Released electrolyte is corrosive and may cause damage to the eyes and skin. It may be toxic if swallowed.
3. Exercise care in handling batteries in order not to short the battery with conducting materials such

as rings, bracelets and keys. The battery or conduction material may overheat and cause burns.

4. Remove batteries when they are discharged and when the equipment will not be used for an extended period of time. Dispose of batteries according to local environmental laws.
5. Do not disassemble, heat, crush, deform or puncture batteries.
6. Do not attempt to charge non-rechargeable batteries.
7. Keep batteries out of the reach of children.

**WARNING:** Risk of explosion if battery is replaced by an incorrect type.

**SAVE THESE INSTRUCTIONS**

# XLC3.4+ CONTENTS & PARTS CHECKLIST

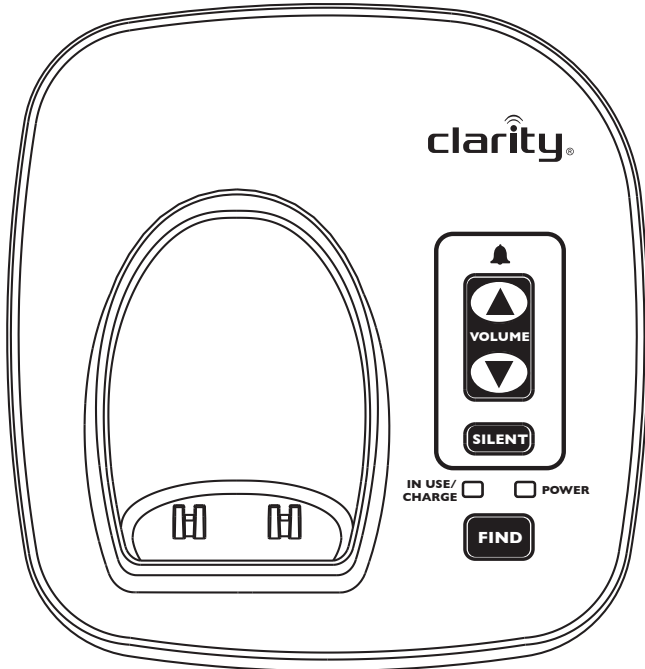

Base

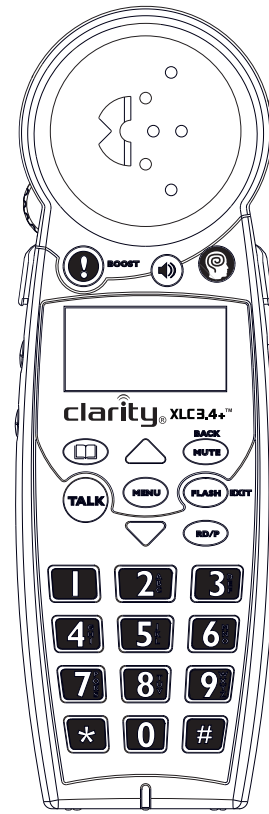

Handset

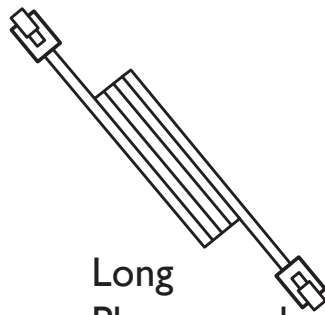

Long  
Phone cord

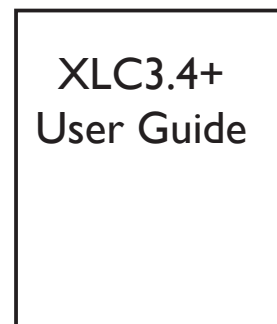

User  
guide

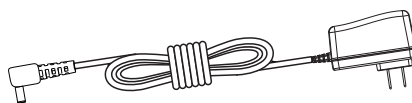

AC power adapter

## **XLC3.4+ INSTALLATION**

Connect your telephone as shown on the enclosed Quick Start guide.

Your telephone should arrive pre-assembled. To install it:

1. Remove base from package; pull yellow tab in the direction of the arrow.
2. Hold one end of your XLC3.4+'s long phone line cord tightly. The correct end to hold should already be plugged into your phone's jack. Simultaneously pull the other end of the phone cord away from the phone, unraveling it and allowing you to plug that end of the cord into a wall telephone outlet.
3. Plug the loose end of the phone cord into the wall telephone outlet.
4. Hold one end of your phone's white power adapter cord tightly. The correct end to hold should already be plugged into the back of your telephone base unit. Simultaneously pull the other end of the adapter cord away from the phone, unraveling it and allowing you to plug that end of the cord into a wall electrical outlet.
5. Plug white power adapter cord on left rear of the base into a wall electrical outlet.
6. Remove handset from package.
7. Pull the handset's battery tab located on the bottom of the device in the direction of the arrow.
8. Place the handset in the base charger. The batteries in the handset must be fully charged for 16 hours before using the telephone for the first time.
9. Lift handset and press **TALK** to test. If you hear a dial tone, your telephone is ready for use. If not, check all connections again.



# XLC3.4+ INSTALLATION

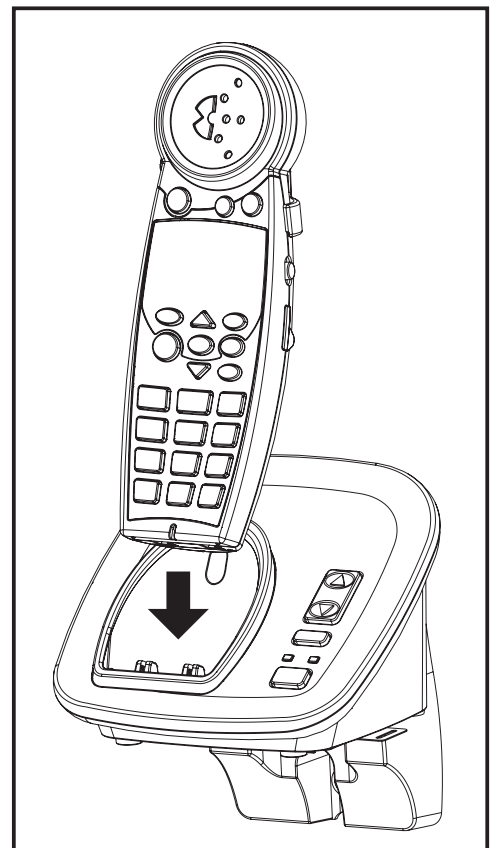
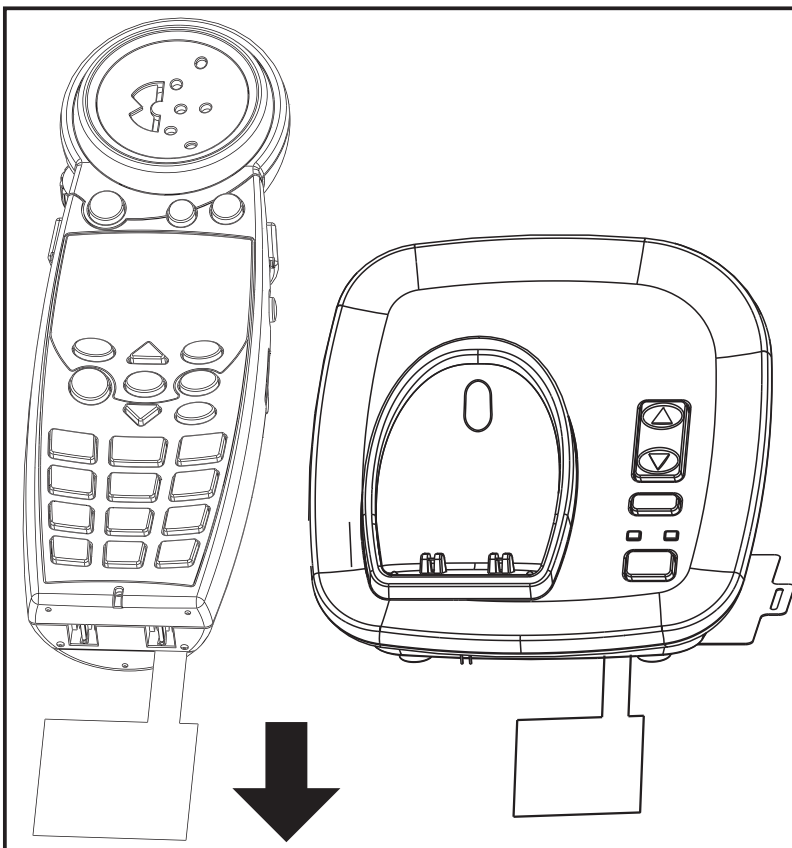
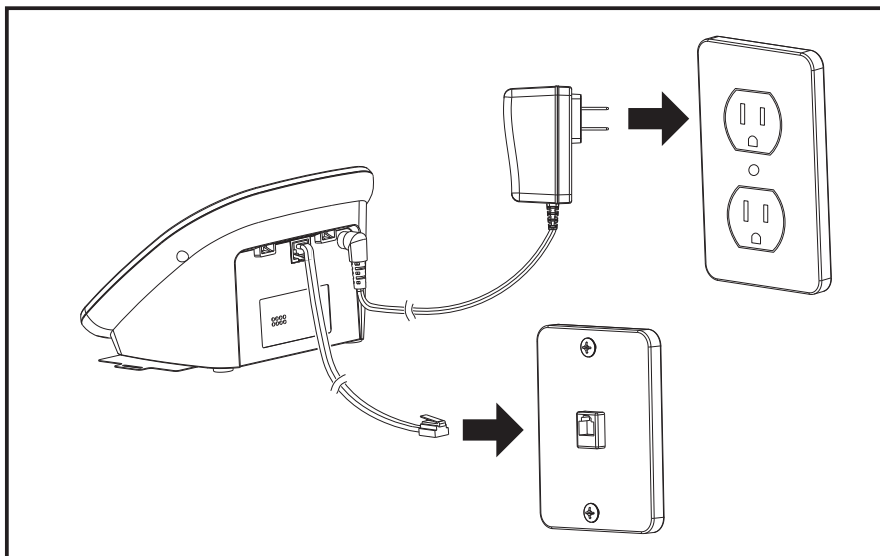
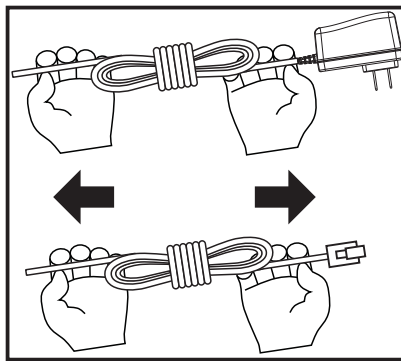

## **XLC3.4+ WALL MOUNTING YOUR XLC3.4+**

\*Wall mount available upon request.

- 1. Follow the instructions in the Installation section on page 6 to remove the base and handset from the base – steps 1, 4, 6.**
- 2. Unplug the long phone line cord from the phone jack located on the back of your XLC3.4+. Plug one end of the short phone line cord into the same jack identified by LINE on the back of your base.**
- 3. Install the XLC3.4+ base onto the wall mount bracket as shown on page 9. Guide the short phone cord through the wall mount bracket as shown in the diagram.**
- 4. Using a screwdriver, loosen the screws on your phone wall outlet (1-2 turns).**
- 5. Plug the loose end of the short phone cord into the wall phone outlet.**
- 6. Attach the wall mount bracket (with the XLC3.4+ base) onto the wall phone outlet.**
- 7. Plug the power adapter into a wall electrical outlet.**
- 8. Pull the handset's battery tab located on the bottom of the device in the direction of the arrow.**
- 9. Place the handset in the base and allow 16 hours for full charge.**

# XLC3.4+ WALL MOUNTING YOUR XLC3.4+

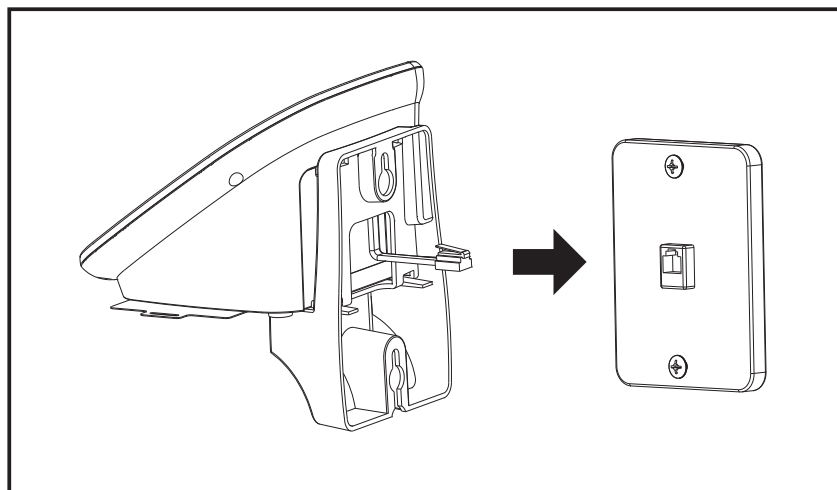
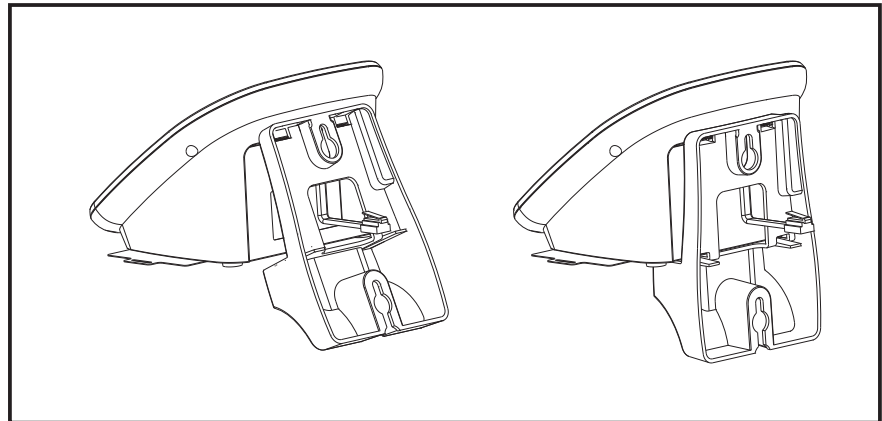
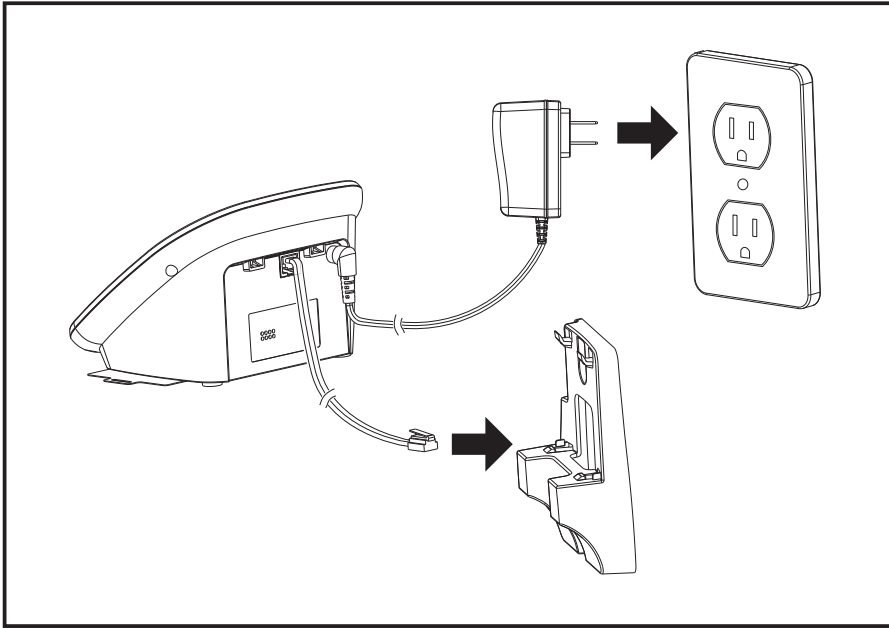

# XLC3.4+ BASE - Quick Reference Guide

## 1 Visual Ringer

Lights up when phone rings; turns on when phone is in use.

## 2 IN USE / CHARGE Light

The light turns red when the phone is charging, and it turns green when the phone is in use.

## 3 POWER Light

Light is lit green when the power adapter is plugged in.

During a power outage, the POWER light will blink green once every two seconds when base backup batteries are installed.

## 4 FIND

Press this key to locate handset.

## 5 SILENT

Press if you want to turn off the base ringer. The button lights up red when the ringer is turned off.

## 6 VOLUME (UP / DOWN)

Use these keys to increase or decrease the ringer volume.

## 7 RINGER STYLE

Use this key to choose the most comfortable base ring tone for your environment. There are six ring tones available.

**NOTE (Base):** You can only set the ringer volume or style when the phone is not in use.

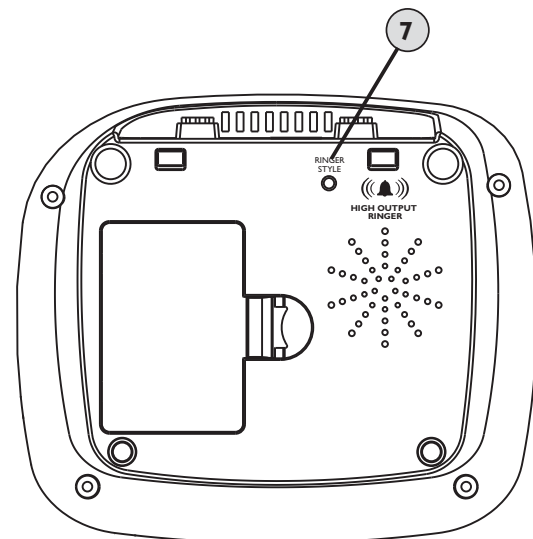
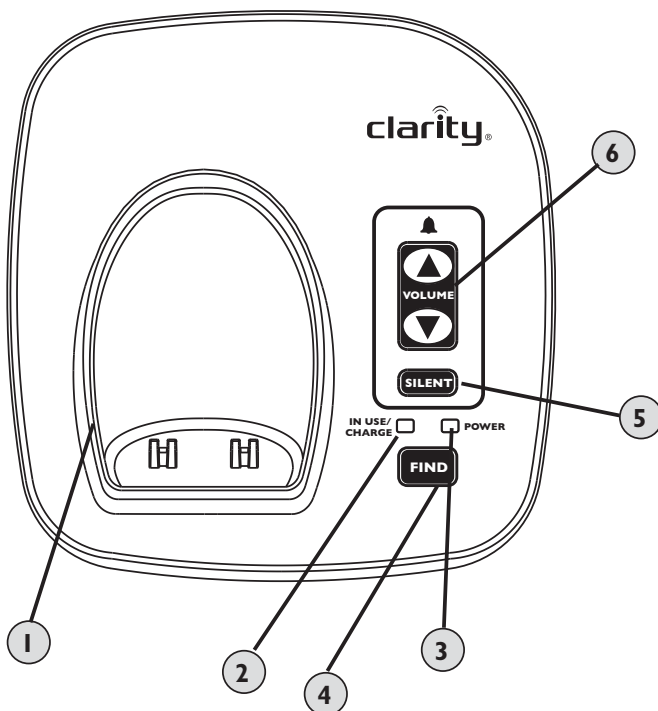

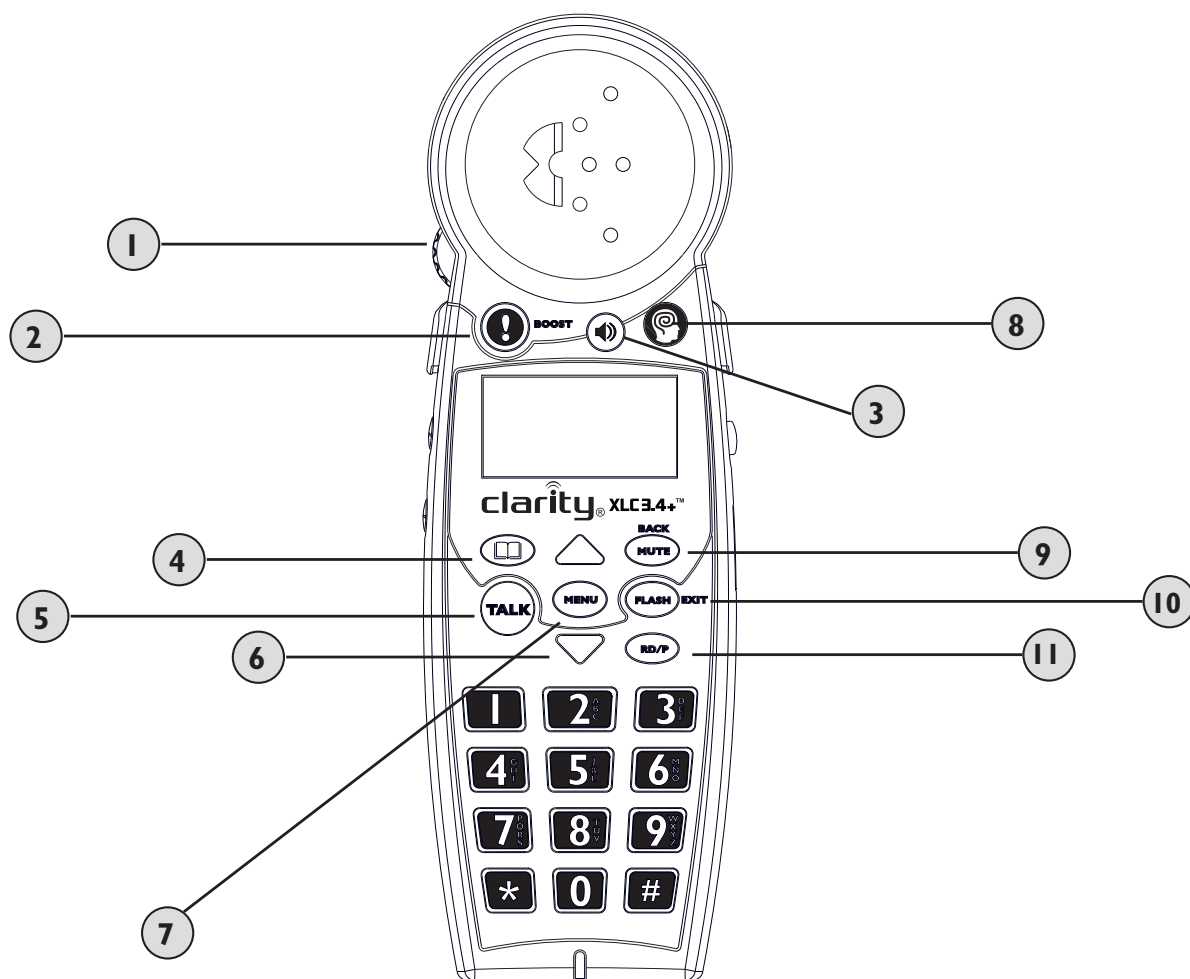

## 1 **VOLUME Control Wheel**

Use the rotary control to increase or decrease the volume of the incoming call. The volume level is displayed on the screen, lower right corner.

## 2 **BOOST**

Press this button to engage the extra amplification. The BOOST button turns red when Boost function is active.

For more details on the Boost function, see page 16.

## 3 **Speaker**

During a call, press to activate handset speakerphone. Press again to switch back to earpiece.

When in speakerphone mode, the speakerphone icon is displayed on the screen (to the left of the battery icon), and the speakerphone button lights up red.

## 4 **Phonebook**

This button allows you to access your XLC3.4+'s list of saved names and numbers. See page 21.

## 5 **TALK**

This button allows you to make

## **XLC3.4+ HANDESET - Quick Reference Guide**

or answer phone calls. It lights up green during a call.

### **6 Arrow Buttons (UP / DOWN)**

Press **UP** or **DOWN** arrows to navigate through the menus.

In standby mode, press **UP** or **DOWN** to access your Caller List.

### **7 MENU Button**

Press this button to engage your phone's available options. See page 19 for details.

### **8 Customer Service Button:**

press the blue button for direct access to a Customer Care Representative.

### **9 MUTE / BACK (EDIT) Button**

**Mute:** Allows you to conduct private conversations you don't want heard (during a call).

**Back:** In MENU mode, allows you to return to the previous screen.

**(Edit):** When a phone number is displayed, allows you to toggle between 7/10/11 digit formats for the number you are viewing.

### **10 FLASH / EXIT**

**FLASH:** While on a call, press **FLASH / EXIT** to receive another incoming call. (Call Waiting service is required.)

**EXIT:** In MENU mode, allows you to return to standby mode.

### **11 RD / P (Redial / Pause)**

Press to redial last number dialed or insert pause (two seconds) when programming memories or pre-dialing.

### **12 Headset**

A 2.5 mm headset can be used in the Headset Port. (We recommend the Plantronics M175C headset.)

### **13 TONE**

Press to select the audio tone for the handset. See page 16.

### **14 Intercom**

Press to call other handset on system.

### **15 RINGER ON / OFF**

Switch to turn handset ringer on or off.

### **16 NECKLOOP**

A 3.4B mm neckloop can be used in the Neckloop Port. (We recommend the Clarity CE30 Neckloop.)

### **17 Belt Clip**

Belt clip available upon request.

### **18 Speaker Grill**

### **19 Battery Compartment**

# XLC3.4+ *HANDSET* - Quick Reference Guide

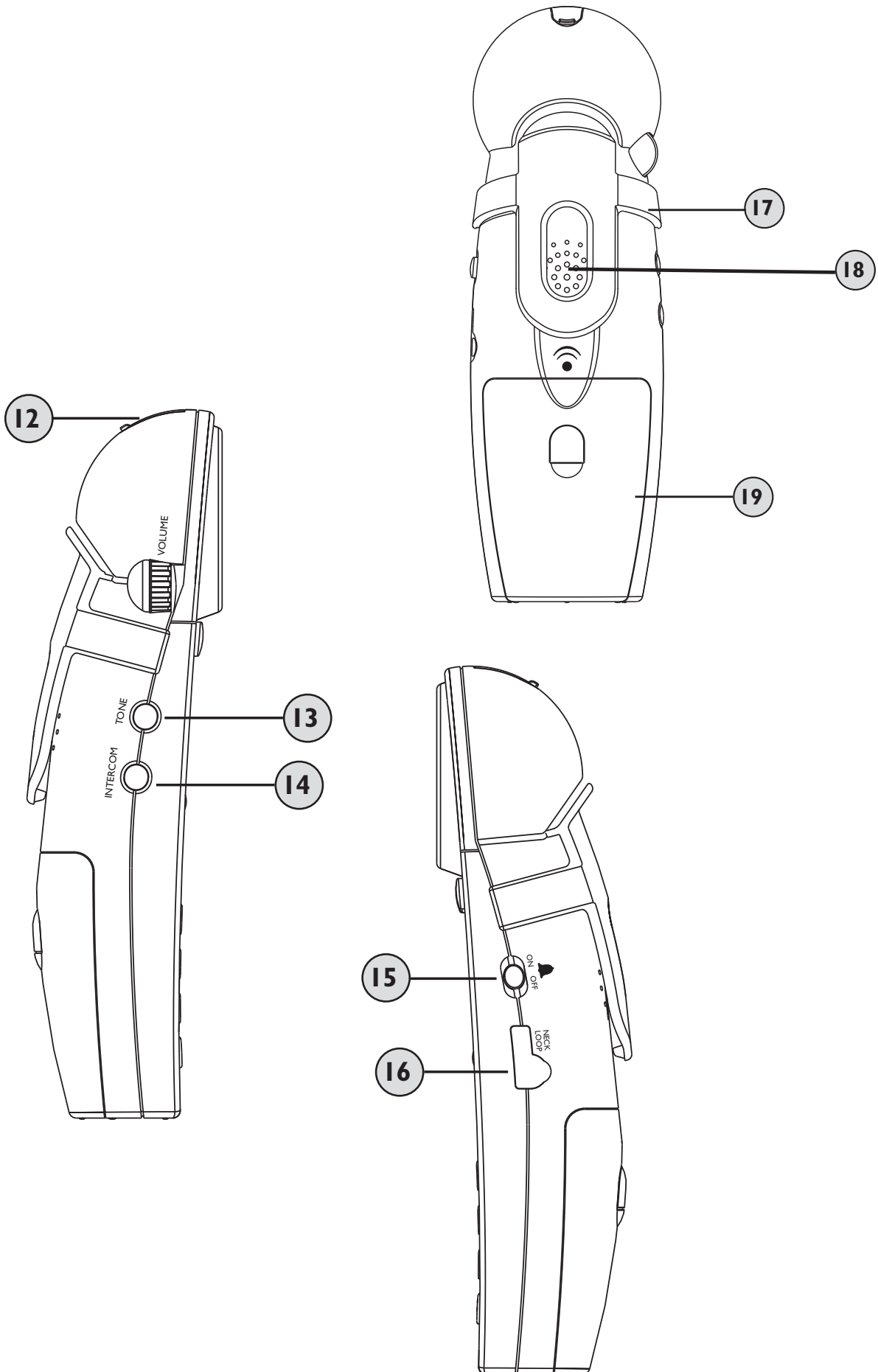

# XLC3.4+ BATTERY INFORMATION

## HANDSET

The batteries in the handset must be fully charged for 16 hours before using the telephone for the first time.

**Battery life:** Talk time is 6.5 hours, while standby is 130 hours without usage. Actual times will vary depending on the amplifier settings used. Replace batteries every two years.

**Battery spec** (as supplied with your phone): 3xAAA NiMH rechargeable batteries, (1.2V 600mAh NiMH - model 60AAAHC, GPI International Ltd. or KH-44AAA-J600, Yiyang Corun Battery Co., Ltd)

—  
To replace batteries, remove the handset battery cover and install new batteries, then close battery cover.

## BASE

The base backup batteries ensure the functionality of your cordless phone (3-4 hours) in case of a power outage.

When the base unit operates in battery mode (no AC power), the base POWER light

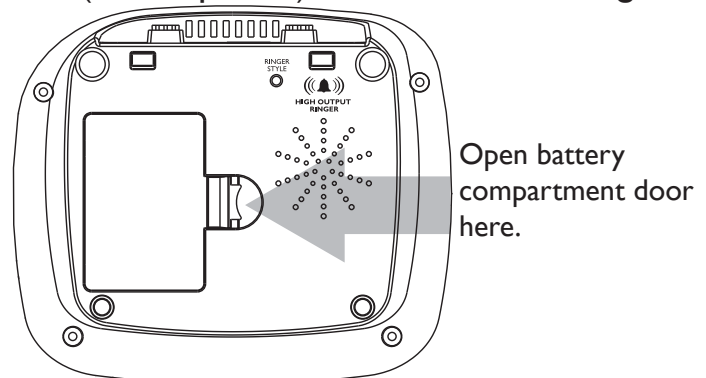

will blink once every two seconds.

To install batteries in the base:

1. Turn base over and open battery compartment door.
2. Install batteries according to the polarity shown inside the battery compartment.

**NOTE: To replace handset batteries or to install base backup batteries, use ONLY standard rechargeable AAA NiMH batteries - 600mAh.**

## LOW BATTERY INFORMATION

### Handset

1. The battery icon on the screen shows no bars; the screen displays "Low Battery".
2. The handset beeps every two seconds in OFF HOOK mode.
3. The TALK button blinks green twice every 15 seconds in standby mode. It will not flash an alert in OFF HOOK mode.

### Base (if optional batteries are installed)

1. The POWER light will blink green once every five seconds.

**WARNING: Use rechargeable batteries only.  
Do NOT use alkaline batteries!**



## XLC3.4+ **PLACING & ANSWERING CALLS**

### TO PLACE A CALL:

1. Press **TALK**, then dial the number using the numeric keypad. See lighting pattern for the TALK button on the bottom of the page.
2. Adjust the volume to the most comfortable level - using the Volume Control and BOOST button (if necessary).
3. Press the **STONE** button on the side of the handset to adjust the tonality of the incoming voice to the most comfortable level.

**WARNING: VOLUME MAY BE LOUD!**

### NOTE:

1. If the Voice Assist function is enabled, you will hear the digits of the incoming phone number.
2. Step 1 above can be replaced with one of the following options:
  - Dial from CID records: Choose a record from your Caller List (see page 17), then press **TALK**.
  - Dial from PHONEBOOK: Choose a record from your Phonebook (see page 18), then press **TALK**.
  - Pre-dial: before pressing **TALK**, dial the number you wish to call; digits will display on the screen; press **TALK** when the number is complete.

Follow with steps 2-3 above to enjoy a clear and comfortable phone conversation.

### TO ANSWER A CALL:

1. When phone is ringing, press **TALK** to answer the call.
2. Adjust the volume and tone of the incoming voice according to your preferences.
3. When finished, press **TALK** to hang up.

### NOTE:

1. For an explanation of the TALK button light, see the bottom of the page.
2. If you have CID service, note the incoming phone number displayed on your screen.
3. If the Voice Assist function is enabled, you will hear the digits of the incoming phone number.
4. At any point during the conversation, press the speakerphone button  to switch to handsfree mode. Use the volume control for adjusting the level of the incoming audio. Switch back to earpiece mode by pressing the speakerphone button again.

### Talk Button Lighting Pattern

Green: Phone is in use.

Flashing Green every 15 seconds in standby mode: Low batteries.

# XLC3.4+ VOLUME & TONE ADJUSTMENTS

The BOOST button engages the amplifier, controlling the phone's loudness. When the VOLUME dial is adjusted and the BOOST button is pressed, the phone can reach up to 50dB of gain. **WARNING: VOLUME MAY BE LOUD. PROCEED WITH CARE.**

## BOOST On / Off

The BOOST button controls the loudness of the receiver. Once the BOOST button is pressed, an extra level of amplification is added over the entire range of volume control.

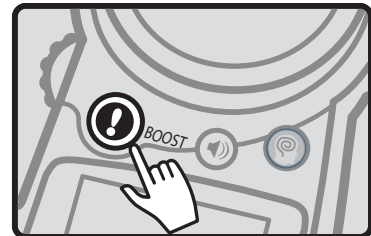

## VOLUME Control Wheel

During a call, the dial on the side controls the level of volume for handset and speakerphone. The volume dial provides up to 16dB of volume before the BOOST button is activated. Once the BOOST button is pressed, the XLC3.4+ will provide up to 50dB of amplification.

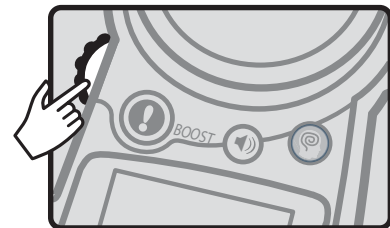

## Auto Boost

(For turning Auto Boost On or Off, see page 24.)

**ON** – When the Auto Boost is set to ON, the Boost function will be ON every time a call starts. If the phone hangs up, the Boost function will remain ON.

**OFF** – When the Auto Boost is set to OFF, the Boost function will be OFF at the beginning of all calls. Every time a call starts, the user will need to press the **BOOST** button in order to gain the extra level of amplification.

## TONE

Press the **TONE** button to change the style of

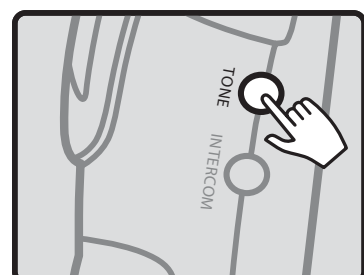

## XLC3.4+ VOLUME & TONE ADJUSTMENTS

amplification. Switching audio tones will change how the telephone conversation sounds to you.

In order to achieve the best audio experience, we recommend the following:

1. Adjust the Volume Control and enable the Boost function (if needed). (Lower the volume level to minimum (VOL 0) before activating the Boost feature.)
2. Press the **TONE** button to toggle between the available tone settings.

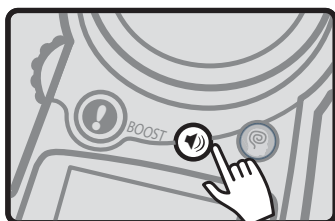

### Speakerphone

To switch to speakerphone mode, press the **SPK** button .

The display shows the speakerphone mode (see page 18).

## XLC3.4+ CALLER ID FUNCTION

Your XLC3.4+ is CID / CWCID compatible (optional service, purchased from your local telephone service provider).

When your phone is ringing, the screen shows the name and number of the person calling you. This information will be stored in the Caller List on your phone.

To access this list, and for further details regarding this function, press **UP** or **DOWN** in standby mode, and / or follow the instructions under CALLER LIST (page 20).

**NOTE:** If you have CID service, the date and time will automatically be set after the first incoming call.

## XLC3.4+ PHONEBOOK

To access your phone's stored records (Phonebook), and for further details regarding this feature, press the **Phonebook** button  on the handset, and / or follow the instructions under PHONEBOOK (page 21).

## XLC3.4+ SCREEN DETAILS

### IMPORTANT:



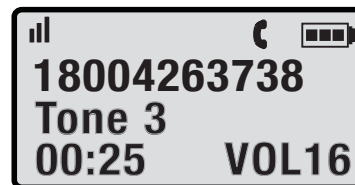
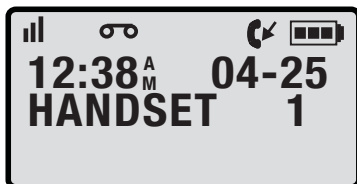



*In standby mode, the screen displays the date and time, handset number (for the first 10 seconds of inactivity), and date and time (after the first 10 seconds of inactivity).*



### EXAMPLE 1 (above):

- Phone is in a call, earpiece mode.
- Number that was dialed: 18004263738.
- Tone setting is 3.
- Volume level is 16.
- Call timer: 25 seconds since the beginning of the call.

### SCREEN ICONS AND SYMBOLS

-  Battery charge level  
When the icon displays just one bar, return the handset to the charger.
-  New calls indicator  
There are new calls in your Caller List.
-  The phone is in a call, in speakerphone mode.
-  The phone is in a call, in earpiece mode.
-  New voicemail (separate service).
-  Handset is connected to base, and in range.

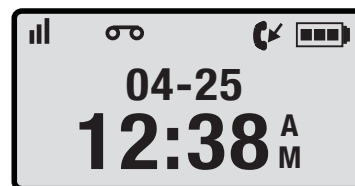

### EXAMPLE 2 (above):

- Phone is in standby; more than 10 seconds since the phone was active.
- Date: April 25.
- Time: 12:38AM.
- There are new calls in the Caller List.
- There is new voicemail (service from the local phone service provider).

To start the setup process, press **MENU**. You will see the list of features to be set up on your new XLC3.4+.

At any point during the navigation of the MENU options, you can press **MUTE / BACK** to go back to the previous screen, or you can press **FLASH / EXIT** to return to standby mode (exit setup).

To navigate through the menu options, press **UP** or **DOWN** arrows.

While in MENU mode, note the cursor on the top row, to the left of the text. It indicates that the feature displayed on the upper row is active. Press **MENU** to select that feature or option.

The SETUP menu allows you to choose your preferences for the following features of your new XLC3.4+:

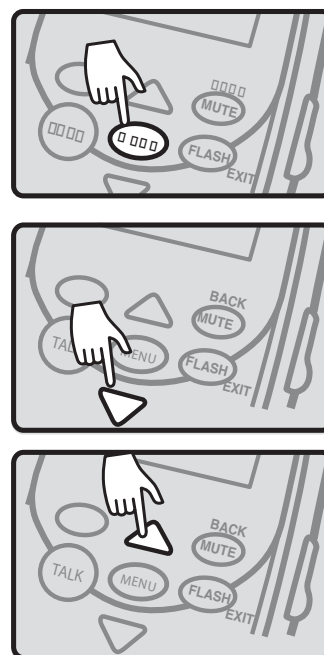

- **Caller List** - to view and manage the information for your incoming calls - CID / CWCID service (required from your local telephone company);
- **Phonebook** - to view and manage your saved records (names and numbers for your frequently dialed locations);
- **Ringer Setup** - to choose ringer tones, set ringer volume, turn keypad tones on or off (default: On);
- **Visual Ring** - to turn your handset visual ringer on or off (default: On);
- **Auto Boost** - to enable Boost function to be active at the beginning of all calls (default: Off);
- **Phone Setup** - to re-establish registration to the base, to enable Auto Talk function (default: Off), to enable Voice Assist feature (default: On), to enable Any Key Answer (default: Off), to enable Outgoing Speech Amplification (default: Off), to choose the language you wish to use (default: English), to choose the dial mode needed for your specific setup (default: Tone), to adjust the contrast of your handset screen (default: medium);
- **Date & time** - to allow you to manually set the date and time; the date (month and day only) and time will be set during the first incoming call, if you subscribe to CID service from your local telephone service provider.

## XLC3.4+ MENU - CALLER LIST

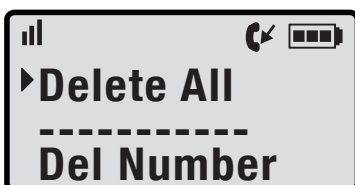
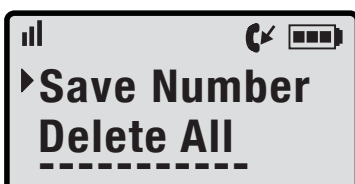
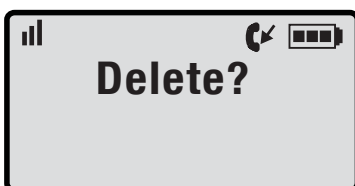
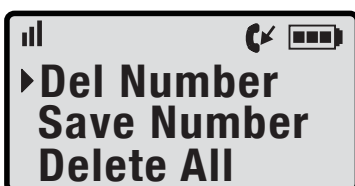
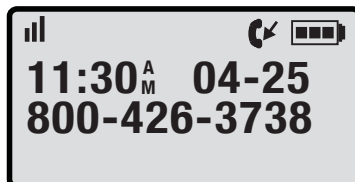

If you have new calls, you will notice the New Calls icon to the left of the battery level indicator (upper right corner).

In standby mode, press **MENU** twice.

Your screen displays the number of new calls (which have not been reviewed yet).

Press **UP** or **DOWN** to review the records in your call history (up to 40 records).

For each record, the screen alternates between showing the date / time of call and phone number, and the name associated with the phone number that called you.

Press **MUTE / BACK** to review the available formats for the record: 7 digits (no area code), 10 digits (area code + number), 11 digits (1+area code+number). The screen displays the new numbers.

When the format number is correct, press **TALK** if you wish to dial the number back.

If you wish to save or delete the record from your memory, press **MENU** (after formatting the number). You will see the options available for that record. From here, choose one of the paths described below:

- To delete the record, press **MENU** once. The screen displays "Delete?". Press **MENU** to delete (screen displays OK and you hear five beeps), or **MUTE / BACK** to return to previous screen.
- To save the number, press **DOWN** once, then press **MENU**. You can edit the number and then the name associated with the record. Press **MUTE / BACK** to delete the previous character; press **UP** or **DOWN** to move cursor within name. Use keypad to add characters to the name.

Press **MENU** to save the number to your phonebook.

- To delete all records, press **DOWN** twice, then press **MENU**. The screen displays "Delete All?". Press **MENU** to delete all records (screen displays "OK" and you hear five beeps), or press **MUTE / BACK** to return to previous screen.

## XLC3.4+ MENU - PHONEBOOK

To access your phonebook from standby, press **MENU** once to enter the menu, press **DOWN** once, press **MENU** again to select.

Use **UP** or **DOWN** to browse through your saved records.

To dial one of your saved numbers, press **TALK** when it is shown on the screen.

To add a number, edit a number, delete a number or delete all numbers, press **MENU** while viewing a saved record. From here, choose one of the paths described below:

- Press **MENU** to select “Add Number” option. You will be prompted to enter the number as you will dial it. To edit the number before saving it, use **MUTE / BACK** to delete the last digit (one at a time); use **UP** or **DOWN** to move within the number without deleting all digits.

When finished, press **MENU** to save the number.

You will be prompted to enter the name for the number you saved. Use the numeric keypad to enter the name to be saved.

When finished, press **MENU** to save the number. Screen will display “OK” and you will hear five beeps.

- To edit the saved record while viewing it, press **DOWN** to advance the row that reads “Edit Number” to the top of the screen. Press **MENU** to select this option.

You will be prompted to edit the number - use **UP** or **DOWN** to move the cursor, or use **MUTE / BACK** to delete the last digit. Press **MENU** when the editing is complete.

You will be prompted to edit the name. Use the same controls as above.

Press **MENU** to save your edited record. Screen will display “OK” and you will hear five beeps.

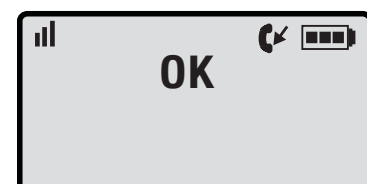
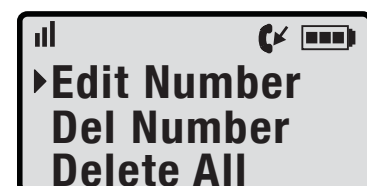
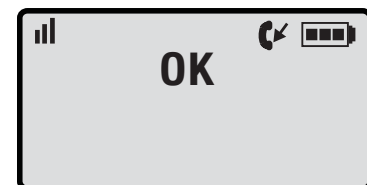
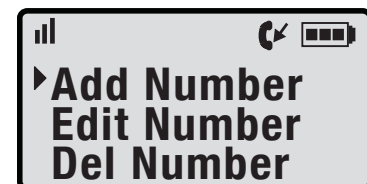
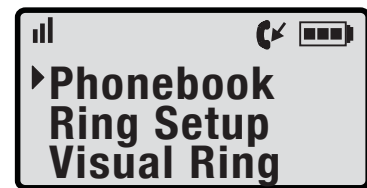

## XLC3.4+ MENU - PHONEBOOK

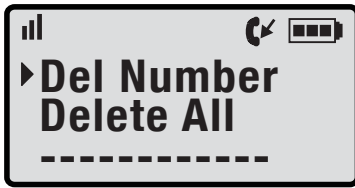

- To delete the saved record, press **DOWN** twice to advance the row that reads “Del Number” to the top of the screen.

Press **MENU** to select this option.

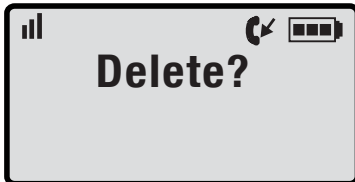

The screen displays “Delete?”. Press **MENU** to delete (screen displays “OK” and you hear five beeps), or **MUTE / BACK** to return to previous screen.

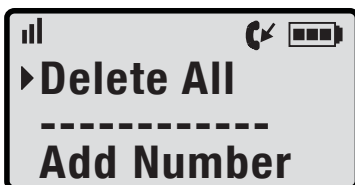

- To delete all records, press **DOWN** three times, to advance the row that reads “Delete All” to the top of the screen. Press **MENU** to select this option.

The screen displays “Delete All?”. Press **MENU** to delete all records (screen displays “OK” and you hear five beeps), or **MUTE / BACK** to return to previous screen.

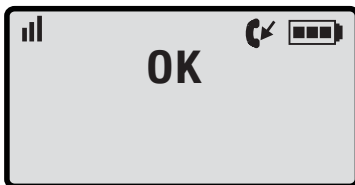

## XLC3.4+ MENU - RINGER SETUP

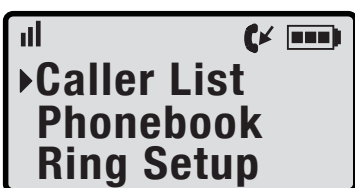

In standby mode, press **MENU**.



Press **DOWN** arrow twice, to advance the row that reads “Ring Setup” to the top of the screen.

Press **MENU** to enter the ringer setup.



You will see the available options for your ringer.

From here, choose one of the paths described below:



- In order to adjust the ringer volume, the RINGER ON / OFF switch on the side of the XLC3.4+ must be set to the ON position. Use **UP** or **DOWN** to reach the desired level of ring loudness. When finished, press **MENU** to save your setting.

Screen will display “OK” and you will hear five beeps.

If the RINGER ON / OFF switch is set to OFF, the screen displays “Ringer Off” (middle of screen) with no sound made. Turn ringer volume switch **ON** or return phone to standby.

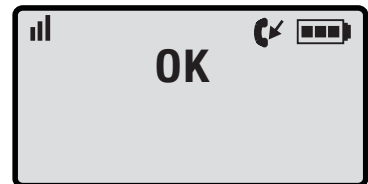

- To adjust the ringer tone, press **DOWN** to advance the row that reads “Ringer Tone” to the top of the screen. Press **MENU** to select this option.

Use **UP** or **DOWN** to scroll through the available ring tones.

Press **MENU** to save the setting you selected. Screen will display “OK” and you will hear five beeps.

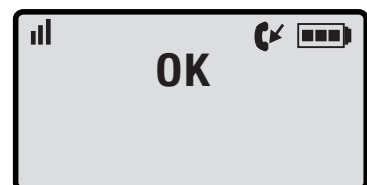
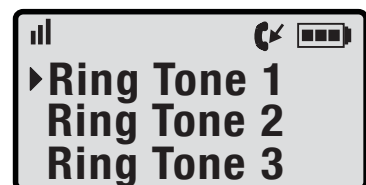

- To turn the keypad tones high, low or off, press **DOWN** twice to advance the row that reads “Keypad Tone” to the top of the screen.

Press **MENU** to select this option.

Use **UP** or **DOWN** to make your selection - indicated by the cursor on the left of the screen.

Press **MENU** to save your selection. Screen will display “OK” and you will hear five beeps.

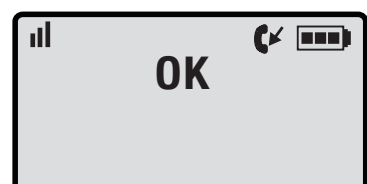
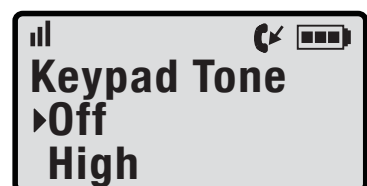
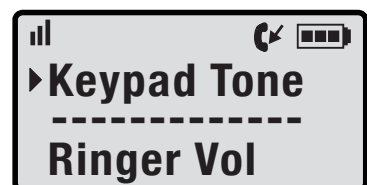

## XLC3.4+ MENU - VISUAL RING (Handset)

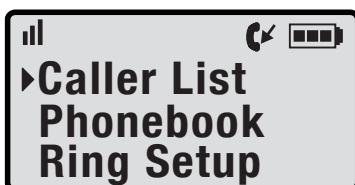

In standby mode, press **MENU**.

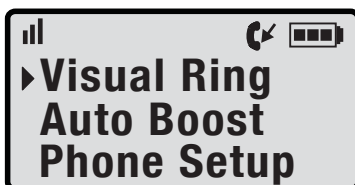

Press **DOWN** arrow three times, to advance the row that reads “Visual Ring” to the top of the screen.

Press **MENU** to enter the handset visual ringer On / Off setup.



Use **UP** or **DOWN** to make your selection, indicated by the cursor on the left of the screen. Press **MENU** to save your selection. Screen will display “OK” and you will hear five beeps.

**NOTE:** This option refers to the handset visual ringer only.

## XLC3.4+ MENU - AUTO BOOST

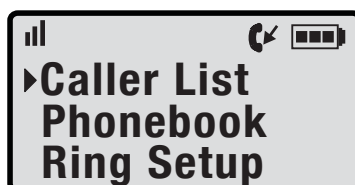

In standby mode, press **MENU**.

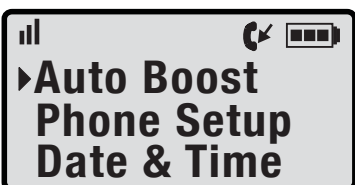

Press **DOWN** arrow four times, to advance the row that reads “Auto Boost” to the top of the screen.

Press **MENU** to enter the Auto Boost On / Off setup.

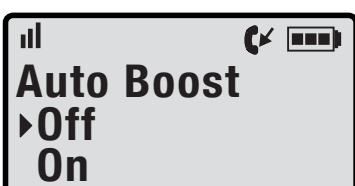

Use **UP** or **DOWN** to make your selection, indicated by the cursor on the left of the screen.

Press **MENU** to save your selection. Screen will display “OK” and you will hear five beeps.

# XLC3.4+ MENU - PHONE SETUP

In standby mode, press **MENU**.

Press **DOWN** arrow five times, to advance the row that reads "Phone Setup" to the top of the screen.

Press **MENU** to enter the Phone Setup submenu.

The Phone Setup submenu allows you to adjust the following features:

- Register
- Auto Talk (On / Off, default: Off)
- Voice Assist (Voice Asst: On / Off; default: On) - English/French
- Any Key Answer (On / Off; default: Off)
- Language (English/French/Spanish, default: English)
- Dial Mode (Tone / Pulse, default: Tone)
- Contrast (1-5, default: 3)

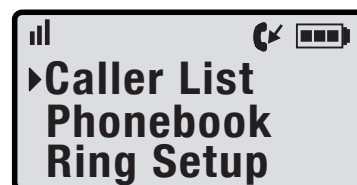

From here, choose one of the paths described below:

## • Register

Press **MENU** to access this function. See details on page 28.

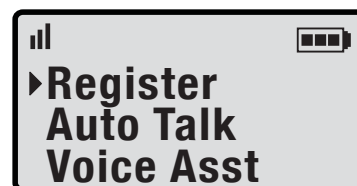

## • Auto Talk

Press **DOWN** once to advance the row reading "Auto Talk" to the top of the screen.

Press **MENU** to enter this option.

Use **UP** or **DOWN** to make your selection, indicated by the cursor on the left of the screen.

Press **MENU** to save your selection. Screen will display "OK" and you will hear five beeps.



## • Voice Assist

Press **DOWN** twice to advance the row reading "Voice Asst" to the top of the screen.

This option activates the audio numbers - both for the phone numbers dialed, as well as the incoming phone numbers (with optional CID service from your local



## XLC3.4+ MENU - PHONE SETUP



phone service provider.)

Press **MENU** to enter this option.

Use **UP** or **DOWN** to make your selection, indicated by the cursor on the left of the screen.

Press **MENU** to save your selection. The screen will display "OK" and you will hear five beeps.



### • Any Key Answer

Press **DOWN** three times to advance the row reading "Any Key Ans" to the top of the screen. This feature allows you to answer the call by pressing any numeric key on the handset, rather than pressing **TALK** and Speakerphone.

Press **MENU** to enter this option.

Use **UP** or **DOWN** to make your selection, indicated by the cursor on the left of the screen.

Press **MENU** to save your selection. The screen will display "OK" and you will hear five beeps.

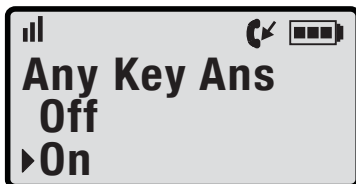

### • OSA (Outgoing Speech Amplification)

**WARNING: Voice volume level may be loud. We recommend that you turn on the OSA function ONLY if your voice is considered too quiet.**

Press **DOWN** four times to advance the row reading "OSA" to the top of the screen. This feature allows you to make your voice louder during a call.

Press **MENU** to enter this option.

Use **UP** or **DOWN** to make your selection, indicated by the cursor on the left of the screen.

Press **MENU** to save your selection. The screen will display "OK" and you will hear five beeps.

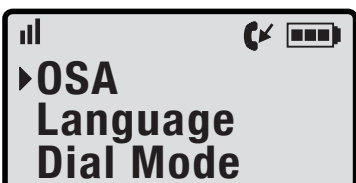

### • Language

Press **DOWN** five times to advance the row reading "Language" to the top of the screen.

Press **MENU** to enter this option.

Use **UP** or **DOWN** to make your selection, indicated by the cursor on the left of the screen.

Press **MENU** to save your selection. The screen will

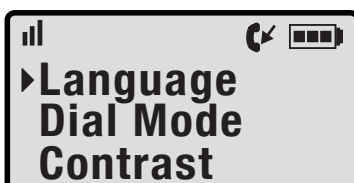

## XLC3.4+ MENU - PHONE SETUP

display “OK” and you will hear five beeps.

### • Dial Mode

Press **DOWN** six times to advance the row reading “Dial Mode” to the top of the screen.

Press **MENU** to enter this option.

Use **UP** or **DOWN** to make your selection, indicated by the cursor on the left of the screen.

Press **MENU** to save your selection. The screen will display “OK” and you will hear five beeps.

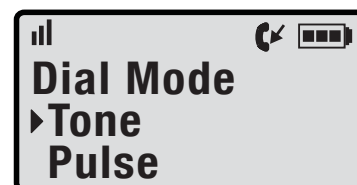
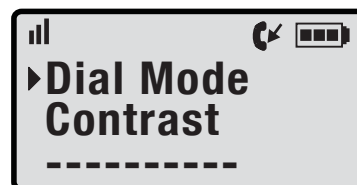

### • Contrast

Press **DOWN** seven times to advance the row reading “Contrast” to the top of the screen.

Press **MENU** to enter this option.

Use **UP** or **DOWN** to make your selection, indicated by the cursor on the left of the screen. There are five levels available (default: Level 3).

Press **MENU** to save your selection. The screen will display “OK” and you will hear five beeps.

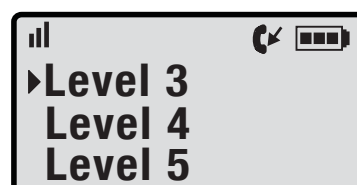
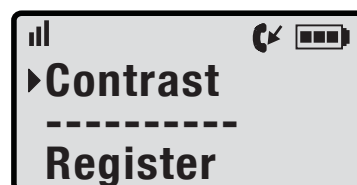

## XLC3.4+ MENU - DATE & TIME

In standby mode, press **MENU**. Press **DOWN** arrow six times, to advance the row that reads “Date & Time” to the top of the screen.

Press **MENU** to enter the date and time setup.

Use the numeric keypad to enter the date (follow format on screen). Press **MENU** to save your selection.

Use the numeric keypad to enter the time (follow format on screen).

Press **MENU** to save your selection. The screen will display “OK” and you will hear five beeps.



# XLC3.4+ **HANDSET REGISTRATION**

  
**Handset  
Needs  
Registration**

  
**Hold Base  
FIND Key  
For 5 Secs**

  
**Then Press  
MENU Key**

  
**Registering...**

  
**Registration  
Successful**

  
**Register  
Auto Talk  
Voice Asst**

  
**Register  
Register  
Deregister**

  
**Register  
Register  
Deregister**

  
**HANDSET 1  
Deregistered**

## **REGISTERING THE XLC3.4+**

In order to use the XLC3.6+HS (white color) handset (sold separately), you must register it to the XLC3.4+ base.

Pull the handset's battery tab located on the bottom of the device, and then press **MENU** to start registering or deregistering your handset from your system.

## **TO REGISTER AN UNREGISTERED HANDSET**

1. Press **MENU** to enter registration mode. You will see displayed on the screen, "Handset Needs Registration."
2. Press and hold the **FIND** key on the XLC3.4+ base for five seconds, until the base visual ringer starts flashing. Release **FIND** key on the XLC3.4+ base.
3. Press **MENU** key on the handset.
4. The screen shows "Registering...", then "Registration Successful" (accompanied by five quick beeps).
5. Your handset is now registered to your XLC3.4+ system. Your screen will display "Handset X," (where "X" is the number of the actual handset registered, such as the second or fourth handset, etc.).

You can extend the number of handsets by using additional XLC3.6+HS handsets (sold separately).

## **TO REGISTER YOUR HANDSET AGAIN (or to register to a different XLC3.4+ system)**

1. In standby mode, press **MENU**.
2. Press **DOWN** arrow five times to advance the row reading "Phone Setup" to the top of the screen.
3. Press **MENU** to enter the setup section. The screen displays "Register" on the screen's top row now.
4. Press **MENU** to enter the Registration section.
5. Press **MENU** again to select "Register."
6. Follow the Registration steps listed above.

## **TO DEREGISTER THE HANDSET**

1. See the six steps listed above, then press **MENU** to select "Deregister."
2. **Your handset will deregister from your base as soon as you press MENU.** The screen will show "Handset X Deregistered" (again, where "X" is the number of the handset registered), then "Handset Needs Registration."

### **The unit will not operate / no dial tone:**

- Verify the AC adapter is securely plugged into the AC outlet, the base and the telephone.
- Verify the telephone line cord is securely plugged into the wall jack and the telephone.
- Make sure the handset battery is fully charged.
- Make sure the battery has been placed in the battery compartment correctly. (The circular metal contacts on battery need to touch the metal springs inside battery compartment.)
- Verify the telephone is in the correct dialing mode: Tone (touch) or Pulse (rotary).
- Make sure you are in the usable range of the base station.

### **The phone does not ring when you receive a call:**

- Make sure the RINGER switch on both handset and base is set to ON.
- Verify the AC adapter is securely plugged into the AC outlet, the base and the telephone.
- Verify the telephone line cord is securely plugged into the wall jack and the telephone.
- Make sure you are within the usable range of the base station.
- You may have too many extensions on your line. Try unplugging a few devices.

### **Noise, interference or other calls heard while using the handset:**

- Make sure you are within the usable range of the base station.
- Make sure the handset battery is fully charged.
- Try relocating the base unit to another location.
- Make sure the AC adapter is not plugged into the wall outlet with other appliances.

## **XLC3.4+ TROUBLESHOOTING**

### **Phone will not hold charge:**

- Make sure the charging contacts on the handset and base are free of dust and dirt. While unplugged, clean the contacts with a soft cloth.
- Make sure IN USE / CHARGE light on the base is lit when the handset is in the cradle.
- If necessary, replace the handset battery.

### **Difficulty in placing or receiving calls:**

- Move closer to the base and try again.
- Make sure you have selected the correct dialing mode, tone or pulse.
- Make sure the AC adapter is not plugged into a wall outlet with other appliances. Disconnect for 5-10 seconds then reconnect. Place the handset back on the base and reinsert the AC adapter.
- Make sure the handset battery is fully charged.

### **Your handset screen is displaying “Searching...”:**

- Verify that the AC adapter is plugged into the base and into the wall outlet.
- The handset is out of range or the power to the base is unplugged.
- Move closer to the base.
- Place the handset into the base until the screen returns to standby mode. It will take approximately 5-10 seconds for the handset to register to the base.
- Handset may need to be re-registered to the base manually. Follow instructions on page 28.



## Screen displays “Battery Low”:

- Handset batteries are low on charge; return the handset to the base to recharge the batteries.

## TALK button is blinking green (fast pace):

- The base is trying to locate the handset; press **TALK** to end the FIND paging process and return the handset to the base.

## Base POWER light blinks green once every second:

- The power adapter may not be plugged in. Verify AC adapter is plugged into proper wall outlet.

## Base POWER light blinks green every five seconds:

- The power adapter may not be plugged in. Verify AC adapter is plugged into proper wall outlet.
- The base batteries may be “low” (their charge). If necessary, replace batteries.

# XLC3.4+ TECHNICAL SPECIFICATIONS

## General

Frequency: 1.9GHz DECT6.0  
Amplification: 50dB

## Handset Unit

Product in Inches: (L x W x H): 7.25 x 2 x 1.25  
Weight in Pounds: 0.5 lb.

## Base

Product in Inches: (L x W x H): 5.3 x 4.5 x 3.6  
Weight in Pounds: 0.44 lb.  
Power Supply: AC Adapter: Input: 100V-120V AC; Output: 6VDC, 600 mA;  
Model: RJ-AS060600U501, Shenzhen Ruijing Industrial Co., Ltd.  
or Model: S006AKU0600060, Ten Pao International Ltd.

## Additional Handsets

Clarity part number: XLC3.6+HS (white color)  
The XLC3.4+ will support a maximum of four (4) handsets registered to a base, and two (2) handsets maximum used in the same call.  
**(Additional Handsets sold separately.)**

## Battery Information (base and handset)

Battery Type: 1.2V 600mAh NiMH - model 60AAAHC, GPI International Ltd.  
or KH-44AAA-J600, Yiyang Corun Battery Co., Ltd  
Battery Life Talk Time: 6.5 Hours  
Battery Life Standby: 130 Hours

Contact Clarity customer service for information on purchasing additional handsets or replacement battery.

## Clarity contact information:

**Customer Service:** 800-426-3738

**Address:** 1470 Exposition Way, Suite 130  
San Diego, CA 92154

**PARTY RESPONSIBLE FOR REGULATORY COMPLIANCE:**

**Clarity, a Division of Plantronics, Inc.**  
**6131 Preservation Drive**  
**Chattanooga, TN 37416**  
**Phone: 800-426-3738**

**Part 68 of FCC Rules Information**

a) This equipment complies with Part 68 of the FCC rules and the requirements adopted by the ACTA. On the bottom of this equipment is a label that contains, among other information, a product identifier in the format US:AAAEQ##TXXXX. If requested, this number must be provided to the telephone company.

b) A plug and jack used to connect this equipment to the premise's wiring and telephone network must comply with the applicable FCC Part 68 rules and requirements adopted by the ACTA. A compliant telephone cord and modular plug, RJ11C USOC, is provided with this product. It is designed to be connected to a compatible modular jack that is also compliant. See installation instructions for details.

c) The REN is used to determine the number of devices that may be connected to a telephone line. Excessive RENs on a telephone line may result in the devices not ringing in response to an incoming call. In most but not all areas, the sum of RENs should not exceed five (5.0). To be certain of the number of devices that may be connected to a line, as determined by the total RENs,

contact the local telephone company. For products approved after July 23, 2001, the REN for this product is part of the product identifier that has the format US:AAAEQ##TXXXX. The digits represented by ## are the REN without a decimal point (e.g., 03 is a REN of 0.3).

For earlier products, the REN is separately shown on the label.

d) If this telephone equipment causes harm to the telephone network, the telephone company will notify you in advance that temporary discontinuance of service may be required. But if advance notice isn't practical, the telephone company will notify the customer as soon as possible. Also, you will be advised of your right to file a complaint with the FCC if you believe it is necessary.

e) The telephone company may make changes in its facilities, equipment, operations or procedures that could affect the operation of the equipment. If this happens the telephone company will provide advance notice in order for you to make necessary modifications to maintain uninterrupted service.

f) If trouble is experienced with this telephone equipment, for repair or warranty information, please contact Clarity, 800-426-3738. If the equipment is causing harm to the telephone network, the telephone company may request that you disconnect the equipment until the problem is resolved.

g) This telephone equipment is not intended to be repaired and it contains no repairable parts. Opening the equipment or any attempt to perform repairs will void the warranty. For service

call 800-426-3738.

h) Connection to party line service is subject to state tariffs. Contact the state public utility commission, public service commission or corporation commission for information.

i) If your home has specially wired alarm equipment connected to the telephone line, ensure the installation of this telephone equipment does not disable your alarm equipment. If you have questions about what will disable alarm equipment, consult your telephone company or a qualified installer.

j) This telephone equipment is hearing aid compatible.

### **Customer-Owned Coin/Credit Card Phones**

To comply with state tariffs, the telephone company must be given notification prior to connection. In some states, the state public utility commission, public service commission or corporation commission must give prior approval of connection.

### **Part 15 of FCC Rules Information**

This device complies with Part 15 of the FCC Rules. Operation is subject to the following two conditions: (1) This device may not cause harmful interference, and (2) this device must accept any interference received, including interference that may cause undesired operation.

Your equipment has been tested and found to comply with the limits of a Class B digital device, pursuant to Part 15 of FCC rules. These limits are designed

to provide reasonable protection against harmful interference in residential installation.

This equipment generates, uses and can radiate radio frequency energy and, if not installed and used in accordance with the instructions, may cause harmful interference to radio communications. However, there is no guarantee that interference will not occur in a particular installation; if this equipment does cause harmful interference to radio or television reception, which can be determined by turning the equipment off and on, you are encouraged to try to correct the interference by one of the following measures:

1. Where it can be done safely, reorient the receiving television or radio antenna.
2. To the extent possible, relocate the television, radio or other receiver with respect to the telephone equipment. (This increases the separation between the telephone equipment and the receiver.)
3. Connect the telephone equipment into an outlet on a circuit different from that to which the television, radio or other receiver is connected.
4. Consult the dealer or an experienced Radio/TV Technician for help.

Privacy of communications may not be ensured when using this phone.

**WARNING:** To maintain the compliance with the FCC's RF exposure guideline, place the base unit at least 20 cm from nearby persons.

For body worn operation, this handset has been tested and meets the FCC RF exposure guidelines when used with the Clarity and Plantronics accessories supplied or designated for this product. Use of other accessories may not ensure compliance with FCC RF exposure guidelines.

**WARNING:** Changes or modifications to this equipment not expressly approved by the party responsible for compliance could void the user's authority to operate the equipment.

### **Industry Canada Technical Specifications**

This device complies with Industry Canada license - exempt RSS standard(s). Operation is subject to the following two conditions: (1) This device may not cause interference, and (2) this device must accept any interference, including interference that may cause undesired operation of the device.

This product meets the applicable Innovation, Science and Economic Development Canada technical specifications.

Privacy of communications may not be ensured when using this phone.

Before installing this equipment, users should ensure that it is permissible to be connected to the facilities of the local telecommunications company. The equipment must also be installed using an acceptable method of connection. In some cases, the company's inside wiring associated with a single line individual service may be extended by means of a

certified connector assembly (telephone extension cord). The customer should be aware that compliance with the above conditions may not prevent degradation of service in some situations. Repairs to certified equipment should be made by an authorized Canadian maintenance facility designated by the supplier.

Any repairs or alterations made by the user to this equipment, or equipment malfunctions, may give the telecommunications company cause to request the user to disconnect the equipment.

Users should ensure for their own protection that the electrical ground connections of the power utility, telephone lines and internal metallic water pipe system, if present, are connected together. This precaution may be particularly important in rural areas.

**WARNING:** Users should not attempt to make such connections themselves, but should contact the appropriate electrical inspection authority, or electrician, as appropriate.

The Ringer Equivalence Number is an indication of the maximum number of terminals allowed to be connected to a telephone interface. The termination on an interface may consist of any combination of devices subject only to the requirement that the sum of the Ringer Equivalence Numbers of all the devices does not exceed five.

This Class B digital apparatus complies with Canadian ICES-003.

(The term "IC:" before the certification/registration number only signifies that the Industry Canada technical specifications were met.)

## XLC3.4+ WARRANTY INFORMATION

### **Incidental or Consequential**

**Damages:** Neither Clarity nor your retailer dealer or selling distributors have any responsibility for any incidental or consequential damages including without limitation, commercial loss or profit, or for any incidental expenses, expenses, loss of time, or inconvenience. Some states do not allow exclusion or limitation of incidental or consequential damage, so the above limitation or exclusion may not apply to you.

**Other Legal Rights:** This warranty gives you specific legal rights and you may also have other rights which vary from state to state.

To obtain warranty service, please prepay shipment and return the unit to the appropriate facility listed below.

### **Clarity Service Center**

1470 Exposition Way, Suite 130  
San Diego, CA 92154  
Tel: 800-426-3738  
Fax: 800-325-8871

### **Agility Logistics**

185 Courtneypark Drive East  
Mississauga, ON L5T 2T6  
Canada  
Tel: 800-426-3738  
Fax: 514-956-1825

Please use the original container, or pack the unit(s) in a sturdy carton with sufficient packing material to prevent damage. Include the following information:

- A proof-of-purchase indicating model number and date of purchase;
- Bill-to address;
- Ship-to address;
- Number and description of units shipped;
- Name and telephone number of person to call, should contact be necessary;
- Reason for return and description of the problem.

Damage occurring during shipment is deemed the responsibility of the carrier, and claims should be made directly with the carrier.

The following warranty and service information applies only to products purchased and used in the U.S. and Canada. For warranty information in other countries, please contact your local retailer or distributor.

**Limited Warranty:** Clarity, a division of Plantronics, Inc. ("Clarity") warrants to the original consumer purchaser that, except for limitations and exclusions set forth below, this product shall be free from defects in materials and workmanship for a period of one (1)

year from the date of original purchase (“Warranty Period”). The obligation of Clarity under this warranty shall be at Clarity’s option, without charge, of any part or unit that proves to be defective in material or workmanship during the Warranty Period.

**Exclusions from Warranty:**

This warranty applies only to defects in factory materials and factory workmanship. Any condition caused by accident, abuse, misuse or improper operation, violation of instructions furnished by Clarity, destruction or alteration, improper electrical voltages or currents, or repair or maintenance attempted by anyone other than Clarity or an authorized service center, is not a defect covered by this warranty. Telephone companies manufacture different types of equipment and Clarity does not warrant that its equipment is compatible with the equipment of a particular phone company.

**Implied Warranties:** Under state law, you may be entitled to the benefit of certain implied warranties. These implied warranties will continue in force only during the warranty period. Some states do allow limitations on how long an implied warranty lasts, so the above limitation may not apply to you.





**Guide de  
l'utilisateur**

**clarity®**

**XLC3.4<sup>TM</sup>+**

**Haut-parleur à volume  
supplémentaire sans fil avec  
identification de l'appelant**

F  
R  
A  
N  
Ç  
A  
I  
S





IMPORTANTES CONSIGNES DE SÉCURITÉ	42
CONTENU & LISTE DES PIÈCES	45
INSTALLATION	46
MONTAGE MURAL DE VOTRE XLC3.4+	48
BASE - Guide de référence rapide	50
COMBINÉ - Guide de référence rapide	52
INFORMATIONS SUR LES PILES	55
FAIRE & RECEVOIR DES APPELS	57
RÉGLAGE DU VOLUME & DE LA TONALITÉ	58
FONCTION D'IDENTIFICATION DE L'APPELANT	60
RÉPERTOIRE	60
DÉTAILS SUR L'ÉCRAN	61
MENU DU TÉLÉPHONE	62
ENREGISTREMENT DU COMBINÉ	71
DÉPANNAGE	73
CARACTÉRISTIQUES TECHNIQUES	76
CONFORMITÉ RÉGLEMENTAIRE	77
SERVICE ET GARANTIE	81

## **XLC3.4+ IMPORTANTES CONSIGNES DE SÉCURITÉ**

En utilisant votre équipement téléphonique, précautions fondamentales toujours devraient être suivies pour réduire le risque de feu, la décharge électrique et la blessure aux personnes, y compris le suivre :

1. Lire et comprendre toutes les instructions.
2. Respecter tous les avertissements et toutes les instructions indiquées sur le téléphone.
3. Éviter tout contact avec des liquides. Ne pas placer l'unité de base ou le combiné à proximité de l'eau, par exemple près d'une baignoire, d'un lavabo, d'un évier de cuisine ou d'un bac, dans une cave mouillée ou à proximité d'une piscine.
4. Éviter d'utiliser un téléphone (autre qu'un modèle sans fil) lors d'un orage en raison des légers risques de chocs électriques associés à la foudre.
5. Ne pas utiliser le téléphone pour signaler une fuite de gaz lorsque vous vous trouvez à proximité de la fuite en question.
6. Débrancher ce téléphone de la prise de courant murale avant de le nettoyer. Ne pas utiliser de produits de nettoyage liquides ou en aérosol sur le téléphone. Utiliser un chiffon humide pour le nettoyage.
7. Placer ce téléphone sur une surface stable. La chute du téléphone peut entraîner des dommages importants et/ou des blessures.
8. Ne pas couvrir les fentes et les orifices de ce téléphone. Ce téléphone ne doit jamais être placé sur ou à proximité d'un radiateur ou d'un registre de chaleur. Ce téléphone ne doit jamais être placé dans une installation encastrée à moins qu'une ventilation adéquate soit fournie.
9. Utiliser ce téléphone en respectant la tension électrique indiquée sur l'unité de base ou dans le guide de l'utilisateur. Si vous n'êtes pas certain(e) de la tension de votre domicile, consultez votre détaillant ou votre compagnie d'électricité locale.
10. Ne laisser aucun objet reposer sur le cordon d'alimentation et ne pas placer le téléphone dans une zone où le cordon d'alimentation risque d'être endommagé par des meubles ou la circulation de personnes.
11. Ne pas surcharger les prises de courant murales ou les cordons prolongateurs car cela peut augmenter le risque d'incendie ou de chocs électriques.
12. Ne jamais introduire d'objets à travers les fentes du téléphone. Ils peuvent entrer en contact avec des composants dont la tension est élevée ou court-circuiter des pièces, ce qui pourrait provoquer un incendie ou un choc électrique.

**CONSERVEZ CES INSTRUCTIONS**

Ne jamais renverser de liquide quel qu'il soit sur le téléphone.

13. Afin de réduire les risques de chocs électriques, ne pas démonter ce téléphone. L'ouverture ou le retrait des couvercles peut vous exposer à des tensions élevées ou d'autres risques. Un réassemblage inadéquat peut entraîner un choc électrique lors d'une utilisation subséquente.
14. Débrancher ce produit de prise de courant murale et confier le service au fabricant dans les cas suivants : lorsque le cordon d'alimentation ou la prise sont effilochés ou endommagés ; si du liquide a été renversé à l'intérieur du produit ; si le téléphone a été exposé à la pluie ou à de l'eau ; si l'appareil est tombé ou si le boîtier est endommagé ; si l'appareil manifeste un changement distinct de performance ; si le téléphone ne fonctionne pas normalement en respectant les instructions d'utilisation. Se limiter au réglage des commandes couvertes par les instructions d'utilisation. Un réglage inapproprié peut compliquer le travail du technicien qualifié pour rétablir le fonctionnement normal du téléphone.
15. Ce produit devrait uniquement être utilisé suivant le type de source d'alimentation indiqué sur l'étiquette. Si vous n'êtes pas certain(e) de la tension utilisée à votre domicile, consultez votre détaillant ou votre compagnie d'électricité locale.
16. Ne pas tenter d'ouvrir l'adaptateur CC. Il y a à l'intérieur des tensions potentiellement dangereuses et il n'y a pas de pièces remplaçables.
17. Cesser d'utiliser le produit et contacter Clarity si le produit surchauffe, comporte un cordon ou une prise endommagée, si le produit est tombé ou est endommagé ou si le produit est entré en contact avec un liquide.
18. Utiliser uniquement l'adaptateur CC fourni avec ce produit ou un adaptateur CC de remplacement fourni par Clarity.
19. Ce téléphone amplifie les sons jusqu'à des volumes élevés. Afin d'éviter une diminution de l'acuité auditive, tous les utilisateurs du téléphone devraient être informés de la capacité du téléphone à atteindre des volumes élevés et les enfants devraient uniquement utiliser le téléphone sous la supervision d'un adulte.
20. L'exposition à un volume sonore élevé ou à une pression sonore excessive peut causer des dommages temporaires ou permanents de votre audition. Même s'il n'existe pas un seul réglage de volume qui soit approprié pour tous, vous devriez toujours utiliser votre téléphone à des niveaux d'écoute modérés et éviter d'être exposé(e) pendant de longues périodes à des niveaux sonores élevés. Plus le volume est élevé, plus vous risquez d'endommager rapidement votre audition. Si vous ressentez une gêne auditive, vous devriez faire contrôler votre audition par un médecin. Afin de protéger votre audition, vous

devriez :

A) Régler le volume à un niveau faible et augmenter progressivement le volume comme nécessaire. Avant d'appuyer sur la touche BOOST, réduire le volume au niveau plus faible. Utiliser le téléphone au niveau sonore le plus faible possible.

B) Limiter le temps passer à utiliser le téléphone à un niveau sonore élevé.

21. Si vous ressentez une irritation de la peau après avoir utilisé ce produit, cesser l'utilisation et contacter Clarity.

### **Jetez les piles usagées selon les instructions.**

1. Ne jetez pas les piles dans un feu, celles-ci pourraient exploser. Vérifier dans les lois locales, les directives spéciales en matière de traitement des déchets.
2. N'ouvrez pas ou n'endommagez pas les piles. L'électrolyte libéré est corrosif et peut causer des dommages aux yeux et à la peau. Peut être toxique si avalé.
3. Soyez prudent dans la manipulation de piles afin de ne pas court-circuiter les piles avec des matériaux conducteurs, comme les bagues, les bracelets et les clés. Les piles ou matériaux conducteurs peuvent surchauffer et provoquer des brûlures.
4. Retirez les piles quand elles sont déchargées et quand l'équipement ne sera pas utilisé pendant une longue période. Jetez les piles conformément aux lois locales sur la protection de l'environnement.
5. Ne pas démonter, chauffer, écraser, déformer ou perforer les piles.
6. Ne tentez pas de recharger des piles non rechargeables.
7. Gardez les piles hors de portée des enfants.

**AVERTISSEMENT :** Le risque d'explosion si la pile est remplacée par un type inexact.

**CONSERVEZ CES INSTRUCTIONS**

# XLC3.4+ CONTENU & LISTE DES PIÈCES

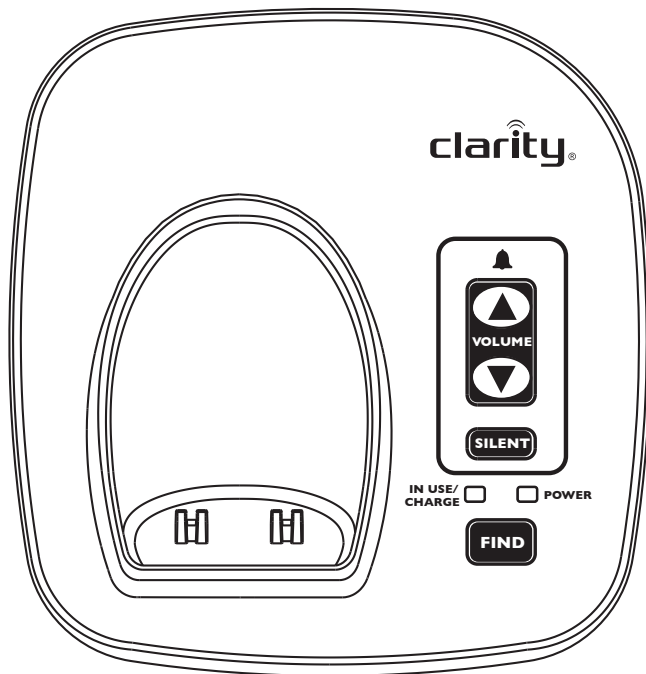

Base



Combiné

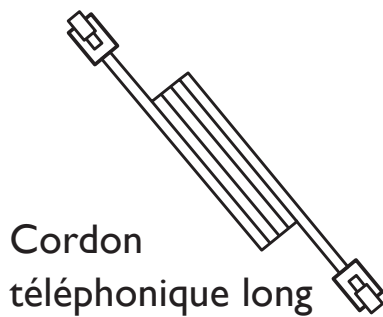

Cordon téléphonique long

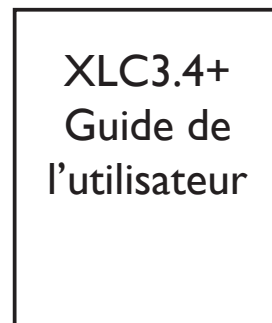

Guide de l'utilisateur

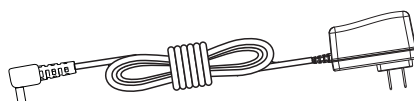

Adaptateur secteur CA

F  
R  
A  
N  
Ç  
A  
I  
S

Branchez votre téléphone comme indiqué dans le guide de démarrage rapide joint.

Votre téléphone devrait arriver pré-assemblé. Pour l'installer :

1. Enlevez la base du paquet ; tirez l'étiquette jaune dans la direction de la flèche.
2. Tenez fermement une extrémité du long cordon de ligne téléphonique de votre XLC3.4+. La bonne extrémité à tenir devrait déjà être branchée dans la prise de votre téléphone. Simultanément, éloignez l'autre extrémité du cordon téléphonique du téléphone, ce qui le démêle et vous permet de brancher cette extrémité du cordon dans une prise téléphonique murale.
3. Branchez l'extrémité libre du cordon téléphonique dans la prise téléphonique murale.
4. Tenez fermement une extrémité du cordon blanc de l'adaptateur secteur de votre téléphone. La bonne extrémité à tenir devrait déjà être branchée à l'arrière de la base de votre téléphone. Simultanément, éloignez l'autre extrémité du cordon de l'adaptateur, ce qui le démêle et vous permet de brancher cette extrémité du cordon dans une prise électrique murale.
5. Branchez le cordon blanc de l'adaptateur à l'arrière gauche de la base dans une prise murale.
6. Retirez le combiné de l'emballage.
7. Tirez sur la languette des piles du combiné qui est située au bas de l'appareil dans le sens de la flèche.
8. Placez le combiné dans le chargeur de la base. Les piles dans le combiné doivent être complètement chargées pendant 16 heures avant d'utiliser le téléphone pour la première fois.
9. décrochez le combiné et appuyez sur **TALK** pour tester. Si vous entendez la tonalité, votre téléphone est prêt à l'emploi. Si non, vérifiez de nouveau tous les branchements.



# XLC3.4+ INSTALLATION

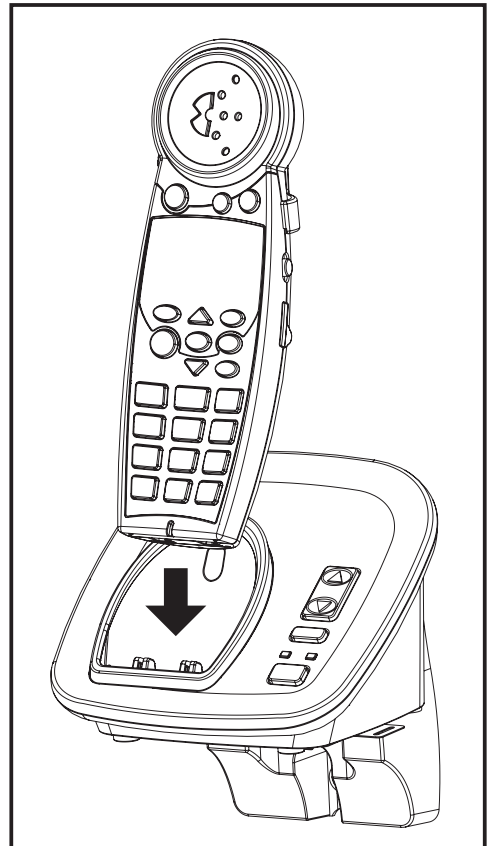
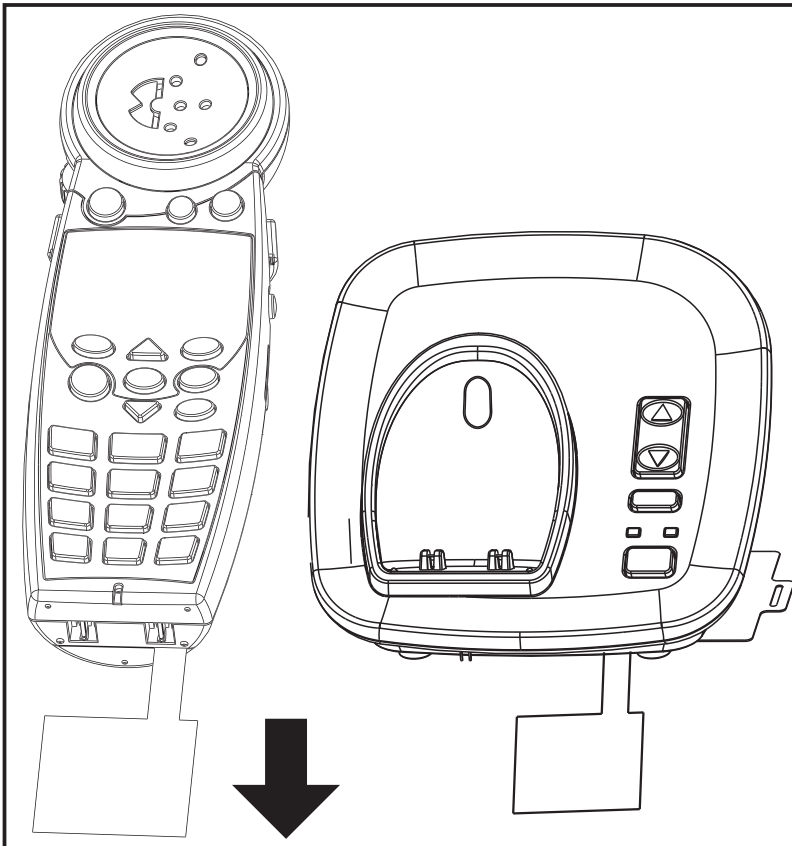
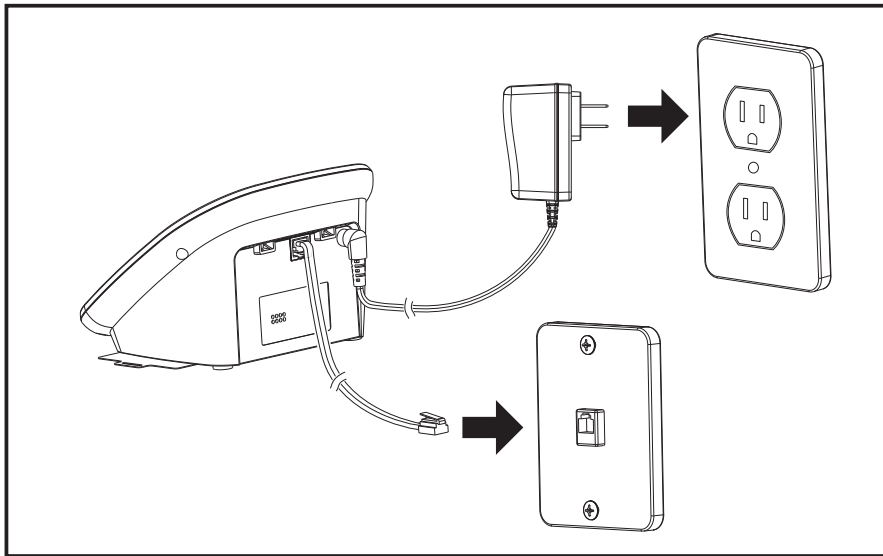
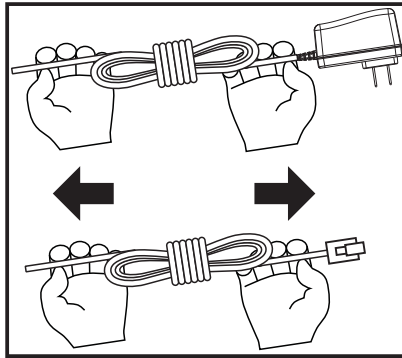

F  
R  
A  
N  
Ç  
A  
I  
S

\*Kit de montage mural disponible sur demande.

1. Suivez les instructions dans la section Installation de la page 47 pour retirer la base et le combiné de la base - étapes 1, 4 et 6.
2. Débranchez le long cordon de la ligne téléphone de la prise téléphonique située à l'arrière de votre XLC3.4+. Branchez une des extrémités du cordon court de la ligne téléphonique dans la même prise identifiée par LINE à l'arrière de votre base.
3. Installez la base du XLC3.4+ sur le support de fixation murale comme indiqué sur la page 49. Guidez le cordon téléphonique court à travers le support de fixation murale comme indiqué sur le schéma.
4. À l'aide d'un tournevis, desserrez les vis sur la prise murale du téléphone (1 à 2 tours).
5. Branchez l'extrémité libre du cordon téléphonique court dans la prise téléphonique murale.
6. Fixez le support de fixation murale (avec la base XLC3.4+) sur la prise téléphonique murale.
7. Branchez l'adaptateur secteur dans une prise électrique murale.
8. Tirez sur la languette des piles du combiné qui est située au bas de l'appareil dans le sens de la flèche.
9. Placez le combiné dans la base et laissez-le 16 heures pour une charge complète.

# XLC3.4+ MONTAGE MURAL DE VOTRE XLC3.4+

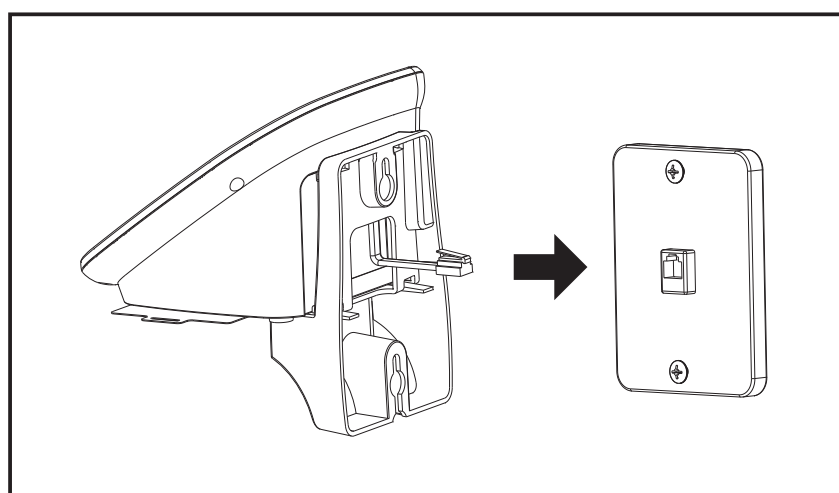
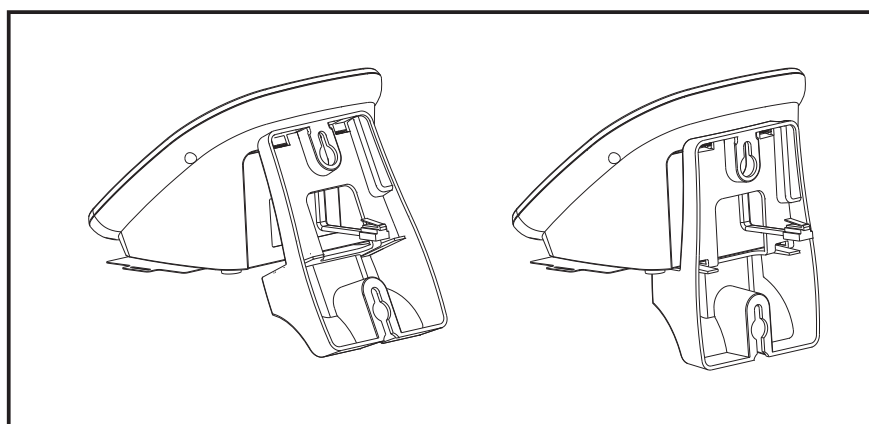
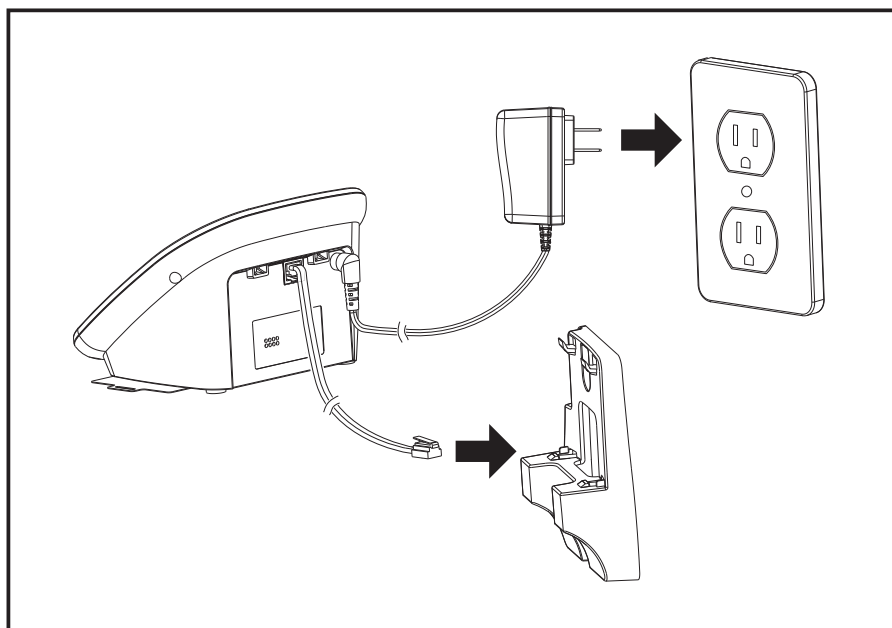

F  
R  
A  
N  
Ç  
A  
I  
S

# XLC3.4+ BASE - Guide de référence rapide

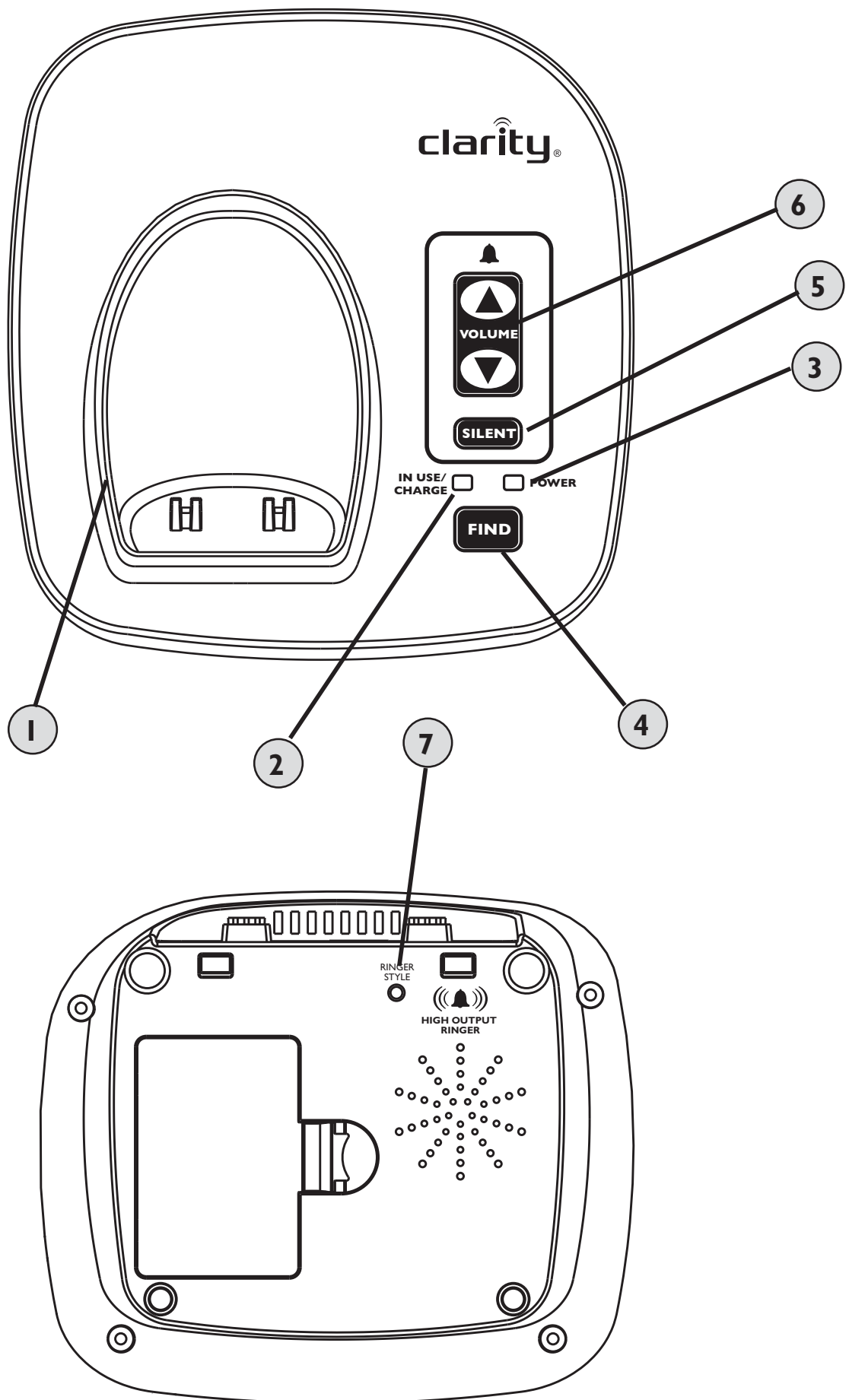

**1 Indication visuelle de sonnerie**

Elle s'allume lorsque le téléphone sonne ; s'allume lorsque le téléphone est en cours d'utilisation.

**2 Voyant IN USE / CHARGE (EN COURS D'UTILISATION / EN CHARGE)**

La lumière devient rouge lorsque le téléphone est en charge, et devient verte lorsque le téléphone est en cours d'utilisation.

**3 Voyant POWER (Alimentation)**

Le voyant devient vert lorsque l'adaptateur secteur est branché. En cas de panne de courant, le voyant POWER clignote en vert une fois par seconde.

**4 FIND (rechercher)**

Appuyez sur cette touche pour localiser le combiné.

**5 SILENT (SILENCIEUX)**

Appuyez dessus si vous souhaitez désactiver la sonnerie de la base. Le bouton s'allume en rouge lorsque la sonnerie est désactivée.

**6 VOLUME (UP / DOWN) (HAUT / BAS)**

Utilisez ces touches pour augmenter ou diminuer le volume de la sonnerie.

**7 TYPE DE SONNERIE**

Utilisez cette touche pour choisir la tonalité de la base la plus confortable pour votre environnement. Il y a six sonneries disponibles.

**REMARQUE (Base) :** Vous ne pouvez régler le volume ou le style de la sonnerie que lorsque le téléphone n'est pas utilisé.

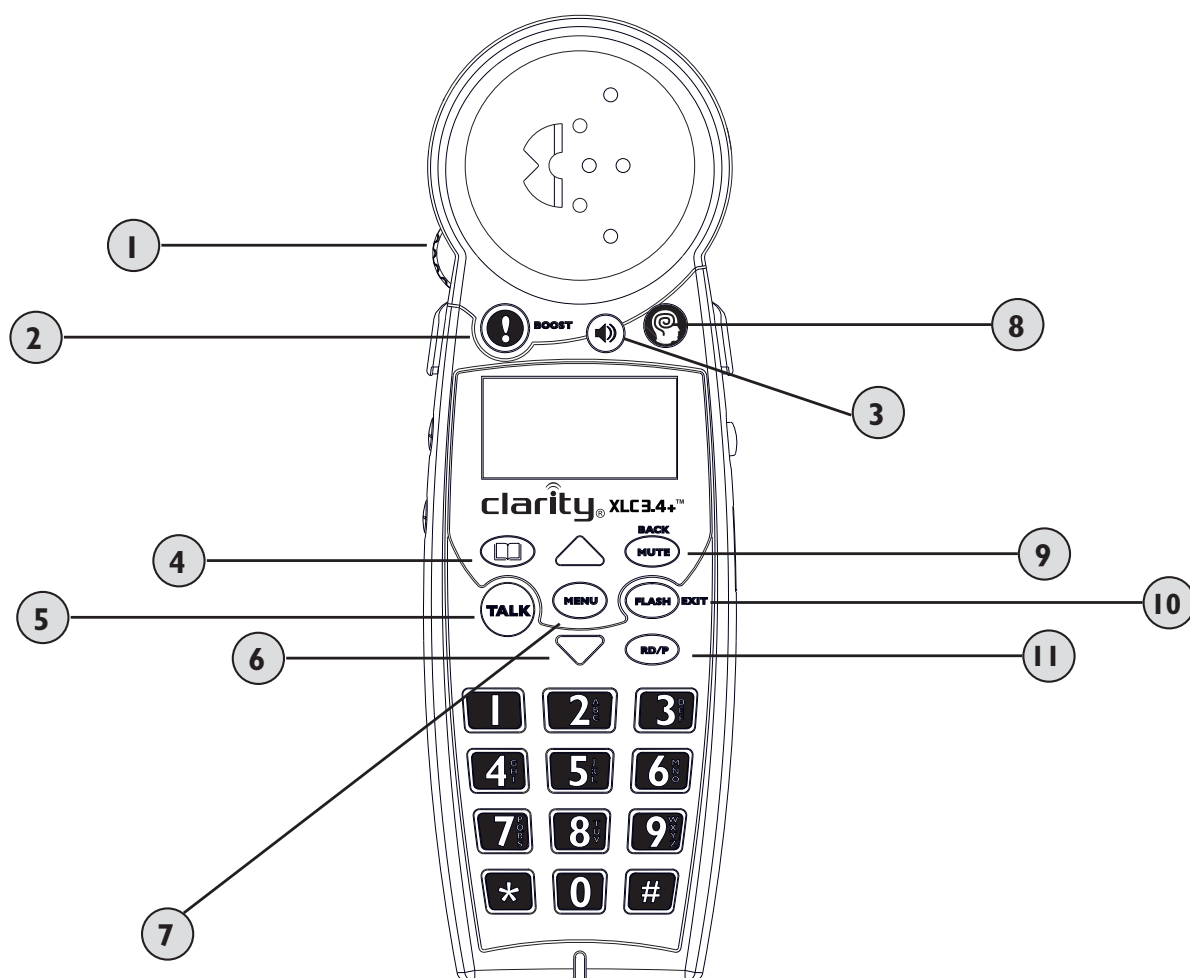

## 1 Molette de contrôle du VOLUME

Utilisez la commande rotative pour augmenter ou diminuer le volume de l'appel entrant. Le niveau de volume est affiché sur l'écran dans le coin inférieur droit.

## 2 BOOST (AMPLIFICATEUR)

Appuyez sur ce bouton pour activer l'amplification supplémentaire. Le bouton BOOST s'allume en rouge lorsque la fonction Boost est active. Pour plus de détails sur la fonction Boost, voir page 59.

## 3 Haut-parleur

Pendant un appel, appuyez dessus pour activer le haut-parleur du combiné. Appuyez de nouveau pour revenir à l'écouteur.

En mode haut-parleur, l'icône haut-parleur s'affiche à l'écran (à gauche de l'icône des piles), et la touche haut-parleur s'allume en rouge.

## 4 Répertoire

Ce bouton vous permet d'accéder à la liste de noms et de numéros enregistrés de votre XLC3.4+. Voir page 60.

**5 TALK (CONVERSATION)**

Ce bouton vous permet de passer ou de recevoir des appels téléphoniques. Il s'allume en vert pendant un appel.

**6 Boutons fléchés (HAUT / BAS)**

Appuyez sur les flèches **HAUT** ou **BAS** pour naviguer dans les menus. En mode veille, appuyez sur **HAUT** ou **BAS** pour accéder à votre liste d'appelants.

**7 Bouton MENU**

Appuyez sur ce bouton pour activer les options disponibles de votre téléphone. Voir page 62 pour plus de détails.

**8 Le Bouton bleu "Service Client"**

: appuyer le bouton bleu pour l'accès direct à un Représentant d'Assistance clientèle.

**9 Touche MUTE / BACK (EDIT)**

**Mute (Muet)** : Vous permet d'avoir des conversations que vous ne voulez pas que d'autres personnes entendent (lors d'un appel).

**Back (Retour)** : Dans le mode MENU, vous permet de revenir à l'écran précédent.

**(Modifier)** : Quand un numéro de téléphone s'affiche, cette touche vous permet de basculer entre les formats à 7/10/11 chiffres pour le numéro que vous voyez.

**10 FLASH / EXIT**

**FLASH** : Pendant un appel, appuyez sur **FLASH / EXIT** pour recevoir un autre appel entrant. (Le service d'appel mis en attente est nécessaire.)

**EXIT (QUITTER)** : Dans le mode MENU, vous permet de revenir au mode veille.

**11 RD / P (Recomposition / Pause)**

Appuyez dessus pour rappeler le dernier numéro composé ou insérer une pause (deux secondes) lors de la programmation des mémoires ou de la pré-numérotation.

**12 Casque**

Un casque avec une prise de 2,5 mm peut être utilisé dans cette prise casque. (Nous vous recommandons d'utiliser le casque Plantronics MI75C.)

**13 TONE (TONALITÉ)**

Appuyez dessus pour sélectionner la tonalité du combiné. Voir page 59.

**14 Intercom**

Appuyez dessus pour appeler un autre combiné du système.

## 15 SONNERIE ON / OFF (MARCHE / ARRÊT)

Basculer pour allumer la sonnerie du combiné ou pour l'éteindre.

## 16 NECKLOOP (PENDENTIF)

Un pendentif de 3,5 mm peut être utilisé dans le port Neckloop (pendentif). (Nous vous recommandons l'utilisation du pendentif Clarity CE30.)

## 17 Clip ceinture

Clip de ceinture disponibles sur demande.

## 18 Grille du haut-parleur

## 19 Compartiment à piles

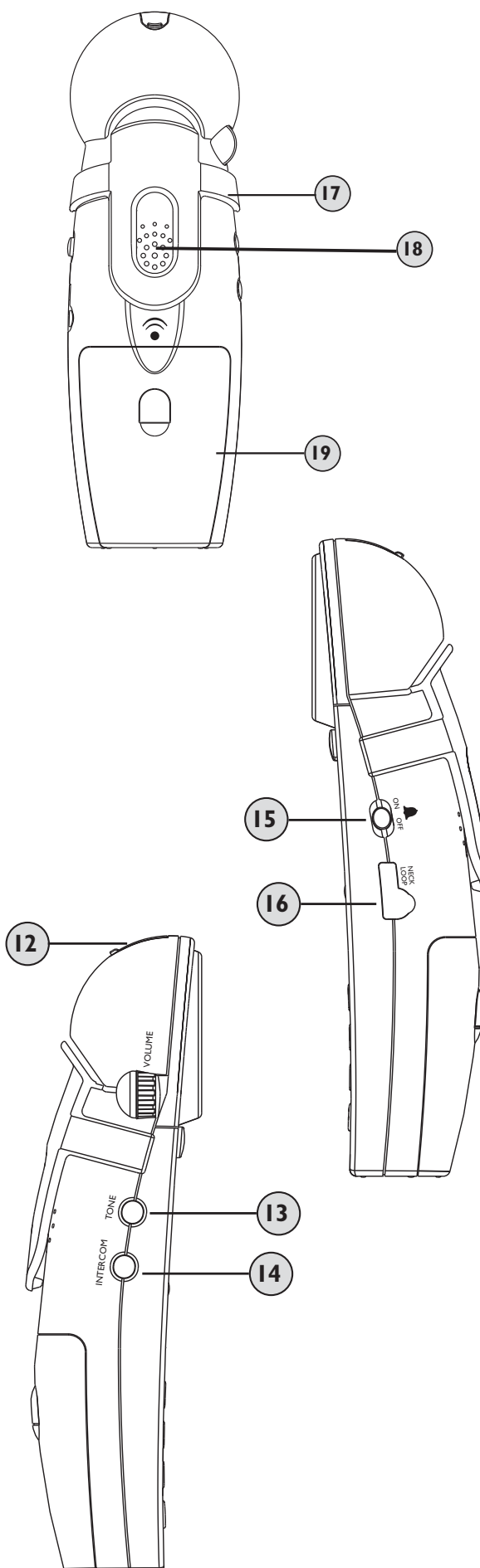



## COMBINÉ

Les piles dans le combiné doivent être complètement chargées pendant 16 heures avant d'utiliser le téléphone pour la première fois.

**Autonomie :** Le temps de communication est de 6,5 heures, et de 130 heures en veille sans utilisation. Les durées réelles peuvent varier en fonction des réglages d'utilisation de l'amplificateur. Remplacez les piles tous les deux ans.

**Caractéristiques des piles (telles que fournies avec votre téléphone) :** 3 piles rechargeables AAA NiMH (1.2V 600mAh NiMH - model 60AAAHC, GPI International Ltd. or KH-44AAA-J600, Yiyang Corun Battery Co., Ltd).

Pour remplacer les piles, retirez le couvercle des piles du combiné et installez de nouvelles piles, puis fermez le couvercle des piles

## BASE

Les batteries de secours de la base garantissent le fonctionnement de votre téléphone sans fil (3 à 4 heures) en cas de panne de courant. Lorsque la base fonctionne en mode piles (aucune d'alimentation CA), le voyant POWER de la base clignotera une fois toutes les deux secondes.

Pour installer les piles dans la base :

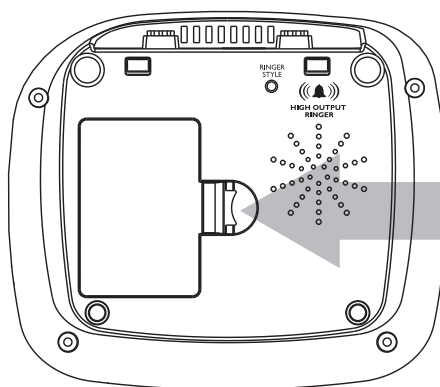

Ouvrez le couvercle du compartiment des piles.

1. Retournez la base et ouvrez le couvercle du compartiment des piles.
2. Installez les piles en respectant la polarité indiquée à l'intérieur du compartiment des piles.

**REMARQUE :** Pour remplacer les piles du combiné ou pour installer les piles de secours de la base, utilisez **UNIQUEMENT** des piles rechargeables AAA standards NiMH de 600mAh.

## **XLC3.4+ INFORMATIONS SUR LES PILES**

### INFORMATIONS DE PILES FAIBLES

#### **Combiné**

1. L'icône des piles sur l'écran ne montre aucune barre ; l'écran affiche « Low Battery » (Piles faibles).
2. Le combiné émet un bip toutes les deux secondes en mode OFF HOOK (DÉCROCHAGE).
3. Le bouton TALK clignote deux fois en vert toutes les 15 secondes en mode veille. Aucune alerte ne clignotera en mode OFF HOOK.

#### **Base**

1. Le voyant POWER (alimentation) clignote en vert une fois toutes les cinq secondes.

**AVERTISSEMENT : Utilisez uniquement des piles rechargeables. N'utilisez PAS de piles alcalines !**

## POUR RÉALISER UN APPEL :

1. Appuyez sur **TALK**, puis composez le numéro à l'aide du pavé numérique. Voir conditions d'éclairage du bouton TALK en bas de la page.
2. Réglez le volume au niveau le plus confortable - en utilisant la commande du volume et le bouton BOOST (si nécessaire).
3. Appuyez sur le bouton **TONE** sur le côté du combiné pour ajuster la tonalité de la voix entrante au niveau le plus confortable.

## AVERTISSEMENT : LE VOLUME PEUT ÊTRE ÉLEVÉ !

## REMARQUE :

1. Si la fonction Voice Assist (Assistance vocale) est activée, vous entendrez les chiffres du numéro de téléphone entrant.
2. L'étape 1 ci-dessus peut être remplacée par une des options suivantes :
  - Appelez à partir des dossiers d'appelants : Choisissez un dossier de votre liste d'appelants (voir page 60), puis appuyez sur **TALK**.
  - Appelez à partir du répertoire téléphonique : Choisissez un dossier de votre répertoire (voir page 60), puis appuyez sur **TALK**.
  - Pré-numérotation : avant d'appuyer sur **TALK**, composez le numéro que vous souhaitez appeler ; les chiffres s'afficheront sur l'écran ; appuyez sur **TALK** lorsque le numéro est complet.

Suivez les étapes 2 à 3 ci-dessus pour profiter d'une conversation téléphonique claire et confortable.

## POUR RÉPONDRE A UN APPEL :

1. Lorsque le téléphone sonne, appuyez sur **TALK** pour répondre à l'appel.
2. Réglez le volume et la tonalité de la voix entrante selon vos préférences.
3. Lorsque vous avez terminé, appuyez sur **TALK** pour raccrocher.

## REMARQUE :

1. Pour une explication de la lumière de la touche TALK, voir en bas de la page.
2. Si vous bénéficiez du service d'identification des appelants, notez le numéro de téléphone entrant qui s'affiche sur votre écran.
3. Si la fonction Voice Assist (Assistance vocale) est activée, vous entendrez les chiffres du numéro de téléphone entrant.
4. À tout moment pendant la conversation, appuyez sur la touche haut-parleur pour  passer en mode mains libres. Utilisez la commande du volume pour ajuster le niveau sonore de l'appel entrant. Revenez en mode écouteur en appuyant de nouveau sur la touche haut-parleur.

## Caractéristiques d'éclairage de la touche Talk

Vert : Le téléphone est en cours d'utilisation.

Clignotement vert toutes les 15 secondes en mode veille : Piles faibles.

Le bouton BOOST active l'amplificateur, en contrôlant le volume du téléphone. Lorsque la touche VOLUME est réglée et le bouton BOOST est enfoncée, le téléphone peut atteindre jusqu'à 50dB de gain.

**AVERTISSEMENT :**  
**LE VOLUME PEUT ÊTRE ÉLEVÉ.**  
**CONTINUEZ AVEC PRUDENCE.**

### Marche/Arrêt BOOST

Le bouton BOOST contrôle le volume sonore du télé-récepteur. Une fois que le bouton BOOST est pressé, un niveau supplémentaire d'amplification est ajouté à la plage complète de contrôle du volume.

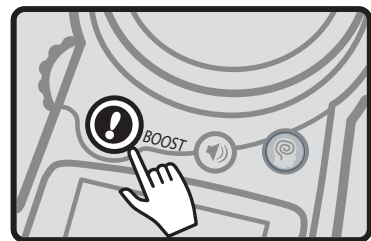

### Molette de réglage du VOLUME

Pendant un appel, la molette sur le côté contrôle le niveau de volume du combiné et du haut-parleur. La molette de volume offre jusqu'à 16dB de volume avant l'activation du bouton BOOST. Une fois que le bouton BOOST est enfoncé, le XLC3.4+ fournira jusqu'à 50dB d'amplification.

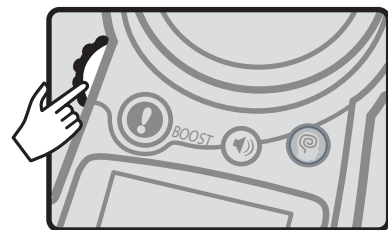

### Auto Boost

(Pour activer ou désactiver la fonction Auto Boost, voir page 67.)

**ON** (Marche) - Lorsque Boost Auto est activé, la fonction Boost sera activée à chaque fois qu'un appel est lancé. Si le téléphone est raccroché, la fonction Boost restera activée.

**OFF** (Arrêt)- Lorsque Boost Auto est réglé sur OFF (Arrêt), la fonction Boost sera éteinte au début de tous les appels. À chaque fois qu'un appel débute, l'utilisateur devra appuyer sur le bouton **BOOST** pour obtenir le niveau supplémentaire

d'amplification.

## **STONE (TONALITÉ)**

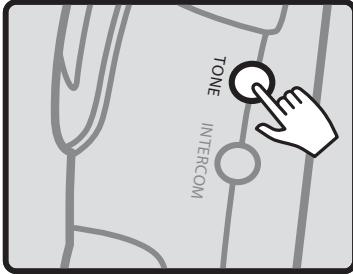

Appuyez sur le bouton **STONE** pour modifier le style d'amplification. La commutation des tonalités modifiera la façon dont la conversation téléphonique sonne pour vous.

Afin d'obtenir la meilleure expérience sonore, nous recommandons ce qui suit :

1. Réglez le contrôle du volume et activez la fonction Boost (si nécessaire). (Diminuez le volume au minimum (VOL 0) avant d'activer la fonction Boost.)
2. Appuyez sur le bouton **STONE** pour basculer entre les différents paramètres de tonalité disponibles.

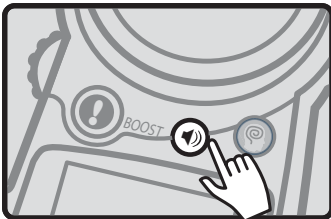

## **Haut-parleur**

Pour passer en mode haut-parleur, appuyez sur la touche **SPK**.  L'écran affiche le mode haut-parleur (voir page 61).

## **XLC3.4+ FONCTION D'IDENTIFICATION DE L'APPELANT**

Votre XLC3.4+ est compatible CID / CWCID (service en option, disponible chez votre fournisseur local de service téléphonique).

Lorsque votre téléphone sonne, l'écran affiche le nom et le numéro de la personne qui vous appelle. Cette information sera stockée dans la liste des appelants de votre téléphone.

Pour accéder à cette liste, et pour obtenir plus de détails sur cette fonction, appuyez sur les flèches **HAUT** ou **BAS** en mode veille, et / ou suivez les instructions relatives à la LISTE DES APPELANTS (page 63).

**REMARQUE :** Si vous bénéficiez du service CID, la date et l'heure seront automatiquement réglées après le premier appel entrant.

## **XLC3.4+ RÉPERTOIRE**

Pour accéder aux enregistrements de votre téléphone (Répertoire), et pour obtenir plus de détails concernant cette fonctionnalité, appuyez sur le bouton du **Répertoire**  du combiné, et / ou suivez les instructions dans RÉPERTOIRE (page 64).

## IMPORTANT :

**En mode veille, l'écran affiche la date et l'heure, le numéro de téléphone (pendant les premières 10 secondes d'inactivité), et la date et l'heure (après les 10 premières secondes d'inactivité).**

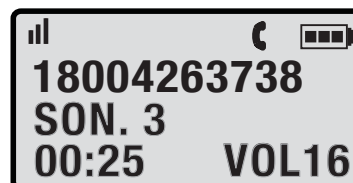
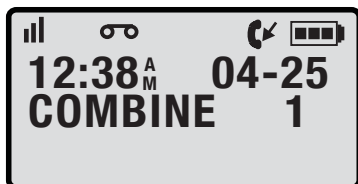

## ICÔNES ET SYMBOLES DE L'ÉCRAN

- Niveau de charge des piles  
Lorsque l'icône affiche une seule barre, remplacez le combiné sur le chargeur.
- Indicateur de nouveaux appels  
Il y a de nouveaux appels dans votre liste d'appelants.
- Le téléphone est en cours d'appel, en mode haut-parleur.
- Le téléphone est en cours d'appel, en mode écouteur.
- Nouveau message vocal (service distinct).
- Le combiné est connecté à la base, et à portée.

## EXEMPLE 1 (ci-dessus) :

- Le téléphone est en cours d'appel, en mode écouteur.
- Le numéro qui a été composé : 18004263738.
- La tonalité est réglée à 3.
- Le volume est au niveau 16.
- Minuteur d'appels : 25 secondes



## EXEMPLE 2 (ci-dessus) :

- Le téléphone est en veille, plus de 10 secondes depuis la mise en marche du téléphone.
- Date : 25 avril.
- Heure : 12h38.
- Il y a de nouveaux appels dans la liste d'appelants.
- Il y a un nouveau message vocal (service offert par la compagnie de téléphonie locale).

## XLC3.4+ MENU DU TÉLÉPHONE

Pour démarrer le processus d'installation, appuyez sur **MENU**. Vous verrez la liste des fonctionnalités à configurer sur votre nouveau XLC3.4+

À tout moment lors de la navigation dans les options du MENU, vous pouvez appuyer sur **MUTE / BACK** pour revenir à l'écran précédent ou vous pouvez appuyer sur **FLASH / EXIT** pour revenir au mode veille (sortir de la configuration).

Pour naviguer dans les options du menu, appuyez sur les flèches **HAUT** ou **BAS**.

Lorsque vous êtes dans le mode MENU, remarquez le curseur sur la ligne supérieure, à gauche du texte. Il indique que la fonction affichée sur la ligne supérieure est active. Appuyez sur **MENU** pour sélectionner cette fonction ou une option.

Le menu CONFIGURATION permet de choisir vos préférences pour les caractéristiques suivantes de votre nouveau XLC3.4+ :

- **Liste d'appelants** - pour visualiser et gérer les informations relatives à vos appels entrants - service CID / CWCID (offert par votre opérateur de téléphonie local) ;
- **Répertoire** - pour consulter et gérer vos enregistrements (noms et numéros de vos appels fréquemment composés) ;
- **Configuration de la sonnerie** - pour choisir les sonneries, régler le volume de la sonnerie, activer ou désactiver la tonalité des touches (par défaut : Activé) ;
- **Sonnerie visuelle** – pour activer ou désactiver le voyant de signalisation d'appels de votre combiné (par défaut : Activé) ;
- **Amplification auto** - pour permettre l'activation de la fonction Boost au début de tous les appels (par défaut : Désactivé) ;
- **Configuration du téléphone** - pour reprendre l'enregistrement à la base, pour activer la fonction Auto Talk (par défaut : Désactivé), pour activer la fonction d'assistance vocale (par défaut : Activé), pour activer Réponse avec n'importe quelle touche (par défaut : Désactivé), pour activer la fonction OSA (par défaut : Désactivé), pour activer la fonction Bruit faible (par défaut : Activé), pour choisir la langue que vous souhaitez utiliser (par défaut : anglais), pour choisir le mode de numérotation nécessaire pour votre configuration particulière (par défaut : Tonalité), pour régler le contraste de l'écran de votre combiné (par défaut : moyen) ;
- **Date et heure** - pour vous permettre de régler manuellement la date et l'heure, la date (mois et le jour uniquement) et l'heure seront réglées lors du premier appel entrant, si vous êtes abonné au service CID de votre compagnie de téléphonie locale.

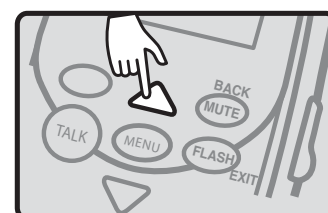
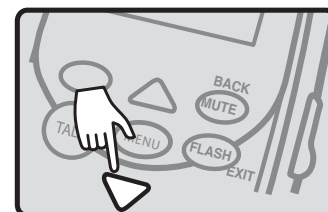
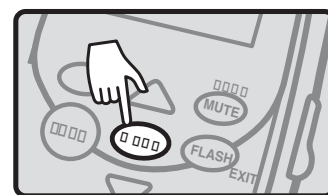



## XLC3.4+ MENU - LISTE D'APPELANTS

Si vous avez de nouveaux appels, vous verrez l'icône de nouveaux appels à la gauche de l'indicateur du niveau des piles (coin supérieur droit).

En mode veille, appuyez deux fois sur **MENU**.

Votre écran affiche le nombre de nouveaux appels (qui n'ont pas encore été visualisés).

Appuyez sur **HAUT** ou **BAS** pour examiner les enregistrements dans votre historique d'appels (jusqu'à 40 enregistrements).

Pour chaque enregistrement, l'écran alterne entre l'affichage de la date / heure de l'appel et le numéro de téléphone et le nom associés au numéro de téléphone qui vous a appelé.

Appuyez sur **MUTE / BACK** pour examiner les formats disponibles pour l'enregistrement : 7 chiffres (sans l'indicatif régional), 10 chiffres (indicatif régional + numéro), 11 chiffres (1 + indicatif régional + numéro). L'écran affiche les nouveaux numéros.

Lorsque le format du numéro est correct, appuyez sur **TALK** si vous souhaitez recomposer le numéro.

Si vous souhaitez enregistrer ou supprimer l'enregistrement de votre mémoire, appuyez sur **MENU** (après le formatage du numéro). Vous verrez les options disponibles pour cet enregistrement. Ici, choisissez l'une des méthodes décrites ci-dessous :

- Pour supprimer l'enregistrement, appuyez une fois sur **MENU**. L'écran affiche « SUPPRIMER » ? Appuyez sur **MENU** pour supprimer (l'écran affiche "OK" et vous entendez cinq bips) ou sur **MUTE / BACK** pour revenir à l'écran précédent.
- Pour enregistrer le numéro, appuyez une fois sur la flèche **BAS** puis sur **MENU**. Vous pouvez modifier le numéro et ensuite le nom associé à l'enregistrement. Appuyez sur **MUTE / BACK** pour supprimer le caractère précédent, appuyez sur la flèche **HAUT** ou **BAS** pour déplacer le curseur dans le nom. Utilisez le clavier pour ajouter des caractères au nom.

Appuyez sur **MENU** pour enregistrer le numéro dans votre répertoire.

- Pour supprimer tous les enregistrements, appuyez deux fois sur la flèche **BAS**, puis sur **MENU**. L'écran affiche « SUPP. TOUT ? » Appuyez sur **MENU** pour supprimer tous les enregistrements (l'écran affiche "OK" et vous entendez cinq bips), ou appuyez sur **MUTE / BACK** pour revenir à l'écran précédent.

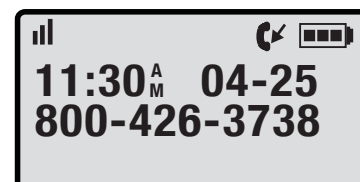

## XLC3.4+ MENU – RÉPERTOIRE



Pour accéder à votre répertoire téléphonique en mode veille, appuyez une fois sur **MENU** pour entrer dans le menu, appuyez une fois sur la flèche **BAS**, appuyez à nouveau sur **MENU** pour sélectionner.

Utilisez la flèche **HAUT** ou **BAS** pour naviguer dans vos enregistrements.

Pour composer l'un de vos numéros enregistrés, appuyez sur **TALK** quand il s'affiche à l'écran.

Pour ajouter, modifier, supprimer un numéro ou tous les numéros, appuyez sur **MENU** lorsque vous affichez un enregistrement. Ici, choisissez l'une des méthodes décrites ci-dessous :



- Appuyez sur **MENU** pour sélectionner l'option « AJOUTER ». Vous serez invité à entrer le numéro au moment où vous le composez. Pour modifier le numéro avant de l'enregistrer, utilisez **MUTE / BACK** pour effacer le dernier chiffre (un à la fois) ; sur la flèche **HAUT** ou **BAS** pour vous déplacer dans le numéro sans supprimer tous les chiffres.

Lorsque vous avez terminé, appuyez sur **MENU** pour enregistrer le numéro.

Vous serez invité à entrer le nom pour le numéro que vous avez enregistré. Utilisez le clavier numérique pour entrer le nom à sauvegarder.

Lorsque vous avez terminé, appuyez sur **MENU** pour enregistrer le numéro. L'écran affichera « OK » et vous entendrez cinq bips.

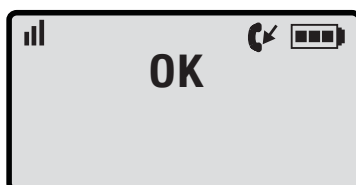

- Pour modifier l'enregistrement lorsque vous le consultez : appuyez sur la flèche **BAS** pour faire avancer la ligne qui affiche « MODIFIER » vers le haut de l'écran. Appuyez sur **MENU** pour sélectionner cette option.

Vous serez invité à modifier le numéro - utilisez les flèches **HAUT** ou **BAS** pour déplacer le curseur ou **MUTE / BACK** pour effacer le dernier chiffre. Appuyez sur **MENU** une fois que la modification est terminée.

Vous serez invité à modifier le nom. Utilisez les mêmes commandes que celles indiquées ci-dessus.

Appuyez sur **MENU** pour sauvegarder votre enregistrement. L'écran affichera « OK » et vous entendrez cinq bips.

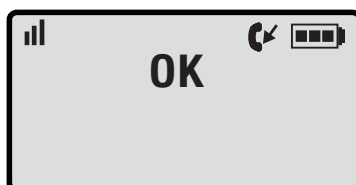

## XLC3.4+ MENU – RÉPERTOIRE

- Pour supprimer l'enregistrement, appuyez deux fois sur la flèche **BAS** pour faire avancer la ligne qui affiche « SUPPRIMER » vers le haut de l'écran.

Appuyez sur **MENU** pour sélectionner cette option.

L'écran affiche « Supprimer » ? Appuyez sur **MENU** pour supprimer (l'écran affiche "OK" et vous entendez cinq bips) ou sur **MUTE / BACK** pour revenir à l'écran précédent.



- Pour supprimer tous les enregistrements, appuyez trois fois sur la flèche **BAS** pour faire avancer la ligne qui affiche « SUPP. TOUT » en haut de l'écran. Appuyez sur **MENU** pour sélectionner cette option.

L'écran affiche « SUPP. TOUT ? » Appuyez sur **MENU** pour supprimer (l'écran affiche "OK" et vous entendez cinq bips) ou sur **MUTE / BACK** pour revenir à l'écran précédent.

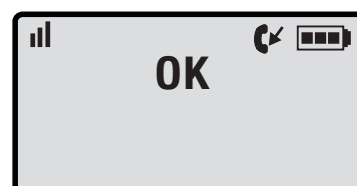

## XLC3.4+ MENU – CONFIGURATION SONNERIE

En mode veille, appuyez sur **MENU**.

Appuyez deux fois sur la flèche **BAS** pour faire avancer la ligne qui affiche « JOURNAL » en haut de l'écran.

Appuyez sur **MENU** pour accéder à la configuration de la sonnerie.

Vous verrez les options disponibles pour votre sonnerie.

Ici, choisissez l'une des méthodes décrites ci-dessous :

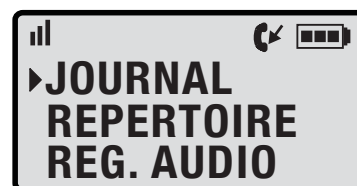

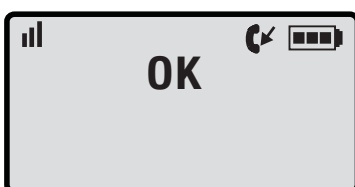
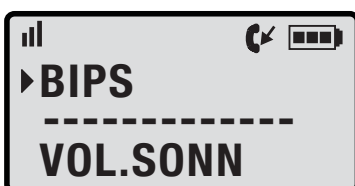
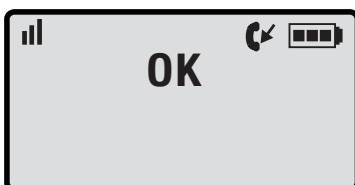
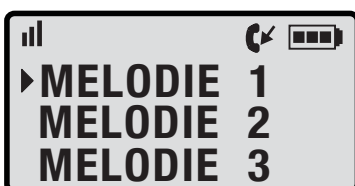
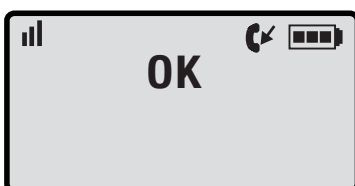

- Afin de régler le volume de la sonnerie, la sonnerie interrupteur ON / OFF sur le côté de la XLC3.4+ doit être réglé sur la position ON. Utilisez les flèches **HAUT** ou **BAS** pour atteindre le niveau souhaité de volume de sonnerie. Lorsque vous avez terminé, appuyez sur **MENU** pour enregistrer vos réglages.

L'écran affichera « OK » et vous entendrez cinq bips.

Si la sonnerie interrupteur ON / OFF est réglé sur OFF, l'écran affiche "SILENCE" (milieu de l'écran) avec pas de son fait. volume de la sonnerie Tourner le commutateur **ON** ou le retour de téléphone en mode veille.

- Pour régler la tonalité de la sonnerie, appuyez sur la flèche **BAS** pour faire avancer la ligne qui affiche « MELODIE » en haut de l'écran. Appuyez sur **MENU** pour sélectionner cette option.

Utilisez les flèches **HAUT** ou **BAS** pour faire défiler les tonalités de sonnerie disponibles.

Appuyez sur **MENU** pour enregistrer le réglage que vous avez sélectionné. L'écran affichera « OK » et vous entendrez cinq bips.

- Pour activer ou désactiver la tonalité des touches, appuyez deux fois sur la flèche **BAS** pour faire avancer la ligne qui affiche « BIPS » vers le haut de l'écran.

Appuyez sur **MENU** pour sélectionner cette option.

Utilisez les flèches **DESACTIVER**, **ÉLEVÉ** ou **FAIBLE** pour faire votre choix - indiqué par le curseur sur la gauche de l'écran.

Appuyez sur **MENU** pour sauvegarder votre sélection. L'écran affichera « OK » et vous entendrez cinq bips.

## XLC3.4+ MENU – SIGNALISATION VISUELLE DES APPELS (combiné)

En mode veille, appuyez sur **MENU**.

Appuyez trois fois sur la flèche **BAS** pour faire avancer la ligne qui affiche « SONN. VIP » en haut de l'écran.

Appuyez sur **MENU** pour activer/désactiver l'indicateur visuel des appels du combiné.

Utilisez les flèches **HAUT** ou **BAS** pour faire votre choix - indiqué par le curseur sur la gauche de l'écran. Appuyez sur **MENU** pour sauvegarder votre sélection. L'écran affichera « OK » et vous entendrez cinq bips.

**REMARQUE :** Cette option fait référence à l'indicateur visuel de sonnerie du combiné uniquement.

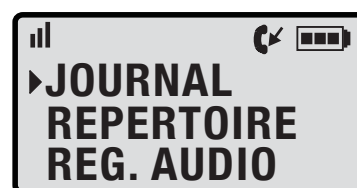

## XLC3.4+ MENU - AUTO BOOST

En mode veille, appuyez sur **MENU**.

Appuyez quatre fois sur la flèche **BAS** pour faire avancer la ligne qui affiche « AUTO AMPLIF » en haut de l'écran.

Appuyez sur **MENU** pour activer/désactiver la fonction Auto Boost.

Utilisez les flèches **HAUT** ou **BAS** pour faire votre choix - indiqué par le curseur sur la gauche de l'écran.

Appuyez sur **MENU** pour sauvegarder votre sélection. L'écran affichera « OK » et vous entendrez cinq bips.

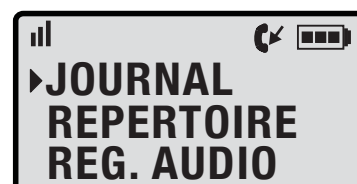

## XLC3.4+ MENU - CONFIGURATION DU TÉLÉPHONE

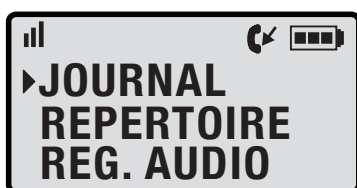

En mode veille, appuyez sur **MENU**.

Appuyez cinq fois sur la flèche **BAS** pour faire avancer la ligne qui affiche « CONF. TEL. » en haut de l'écran.

Appuyez sur **MENU** pour accéder au sous-menu de configuration du téléphone.

Le sous-menu de configuration du téléphone vous permet d'ajuster les fonctions suivantes :

- S'enregistrer
- Décrochage auto (Activé/Désactivé, par défaut : Désactivé)
- Assistance vocale (Assist. vocale ; Activé/Désactivé, par défaut : Activé) - Français/Anglais
- Réponse avec n'importe quelle touche (Activé/Désactivé ; par défaut : Désactivé)
- Langue (anglais/français/espagnol, par défaut : anglais)
- Mode composition (Tonalité / Impulsion, par défaut : Tonalité)
- Contraste (1-5, par défaut : 3)

Ici, choisissez l'une des méthodes décrites ci-dessous :

- **S'enregistrer**

Appuyez sur **MENU** pour accéder à cette option. Voir les détails à la page 71.



- **Décrochage automatique**

Appuyez une fois sur la flèche **BAS** pour faire avancer la ligne qui affiche « DECRO. AUTO » en haut de l'écran.

Appuyez sur **MENU** pour sélectionner cette option.

Utilisez les flèches **HAUT** ou **BAS** pour faire votre choix - indiqué par le curseur sur la gauche de l'écran.

Appuyez sur **MENU** pour sauvegarder votre sélection. L'écran affichera « OK » et vous entendrez cinq bips.



## • Assistance vocale

Appuyez deux fois sur la flèche **BAS** pour faire avancer la ligne qui affiche « AIDE VOCALE » en haut de l'écran.

Cette option active les numéros audio - aussi bien les numéros de téléphone composés que les numéros de téléphone entrants (avec le service CID en option chez votre compagnie de téléphonie locale.)

Appuyez sur **MENU** pour sélectionner cette option.

Utilisez les flèches **HAUT** ou **BAS** pour faire votre choix - indiqué par le curseur sur la gauche de l'écran.

Appuyez sur **MENU** pour sauvegarder votre sélection. L'écran affichera « OK » et vous entendrez cinq bips.

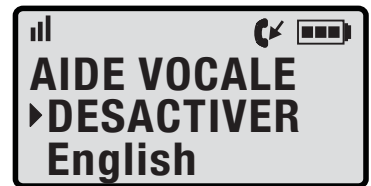

## • Réponse avec n'importe quelle touche

Appuyez trois fois sur la flèche **BAS** pour faire avancer la ligne qui affiche « TT TOUCH RE » en haut de l'écran.

Cette fonctionnalité vous permet de répondre à l'appel en appuyant sur n'importe quelle touche numérique du combiné, plutôt qu'en appuyant sur **TALK** et le haut-parleur.

Appuyez sur **MENU** pour sélectionner cette option.

Utilisez les flèches **HAUT** ou **BAS** pour faire votre choix - indiqué par le curseur sur la gauche de l'écran.

Appuyez sur **MENU** pour sauvegarder votre sélection. L'écran affichera « OK » et vous entendrez cinq bips.



## • OSA (Amplification de la communication sortante)

**AVERTISSEMENT :** Le niveau du volume de la voix peut être élevé. Nous vous recommandons d'activer uniquement la fonction OSA si votre voix est considérée comme étant trop faible.

Appuyez quatre fois sur la flèche **BAS** pour faire avancer la ligne qui affiche « OSA » en haut de l'écran.

Appuyez sur **MENU** pour sélectionner cette option.

Utilisez les flèches **HAUT** ou **BAS** pour faire votre choix - indiqué par le curseur sur la gauche de l'écran.

Appuyez sur **MENU** pour sauvegarder votre sélection. L'écran affichera « OK » et vous entendrez cinq bips.



## XLC3.4+ MENU - CONFIGURATION DU TÉLÉPHONE



### • Langue

Appuyez cinq fois sur la flèche **BAS** pour faire avancer la ligne qui affiche « LANGUE » en haut de l'écran.

Appuyez sur **MENU** pour sélectionner cette option.

Utilisez les flèches **HAUT** ou **BAS** pour faire votre choix - indiqué par le curseur sur la gauche de l'écran.

- Appuyez sur **MENU** pour sauvegarder votre sélection. L'écran affichera « OK » et vous entendrez cinq bips.



### • Mode de numérotation

Appuyez six fois sur la flèche **BAS** pour faire avancer la ligne qui affiche « MODE NUM » en haut de l'écran.

Appuyez sur **MENU** pour sélectionner cette option.

Utilisez les flèches **HAUT** ou **BAS** pour faire votre choix - indiqué par le curseur sur la gauche de l'écran.

Appuyez sur **MENU** pour sauvegarder votre sélection. L'écran affichera « OK » et vous entendrez cinq bips.



### • Contraste

Appuyez sept fois sur la flèche **BAS** pour faire avancer la ligne qui affiche « CONTRASTE » en haut de l'écran.

Appuyez sur **MENU** pour sélectionner cette option.

Utilisez les flèches **HAUT** ou **BAS** pour faire votre choix - indiqué par le curseur sur la gauche de l'écran. Cinq niveaux sont disponibles (par défaut : niveau 3).

Appuyez sur **MENU** pour sauvegarder votre sélection. L'écran affichera « OK » et vous entendrez cinq bips.

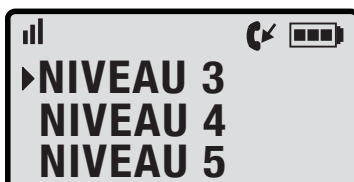

## XLC3.4+ MENU - DATE ET HEURE

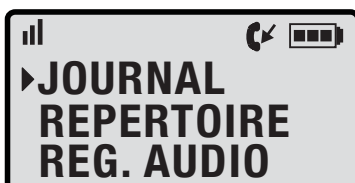

En mode veille, appuyez sur **MENU**. Appuyez six fois sur la flèche **BAS** pour faire avancer la ligne qui affiche « DATE/HEURE » en haut de l'écran.

Appuyez sur **MENU** pour accéder au réglage de la date et de l'heure.

Utilisez le pavé numérique pour entrer la date (respectez le format affiché à l'écran). Appuyez sur **MENU** pour sauvegarder votre sélection. Utilisez le pavé numérique pour entrer l'heure (respectez le format affiché à l'écran).

Appuyez sur **MENU** pour sauvegarder votre sélection. L'écran affichera « OK » et vous entendrez cinq bips.





# XLC3.4+ ENREGISTREMENT DU COMBINÉ

## ENREGISTREMENT DU XLC3.4+

Pour utiliser le XLC3.4+ (ou XLC3.6+HS) combiné, vous devez l'enregistrer au XLC3.4+ base.

Tirer l'étiquette de pile du combiné localisée dessous de l'appareil, et alors appuyer **MENU** pour commencer enregistrer ou deregistering votre combiné de votre système.

## POUR ENREGISTRER UN COMBINÉ NON INSCRIT

1. Appuyer **MENU** pour entrer le mode d'enregistrement. Vous verrez affiché sur l'écran, « COMBINE BESOINS ASSOCIER ».
2. Appuyez sur et tenez la touche de **FIND** sur la base XLC3.4+ pendant cinq en second lieu, jusqu'à ce que la sonnerie visuelle basse démarre clignoter. Libérez la clef de **FIND** sur la base XLC3.4+.
3. **MENU** de presse clé sur le combiné.
4. L'écran montre la « ASSOCIATION... », puis « ASSOCIER REUSSI » (accompagné de cinq signaux sonores rapides).
5. Votre combiné est maintenant enregistré à votre XLC3.4+ système. Votre écran affichera « X de COMBINE , » (où « X » est le nombre du véritable combiné inscrit, comme le deuxième ou quatrième combiné, etc.).

Vous pouvez étendre le nombre de combinés par l'utilisation supplémentaire XLC3.6+HS combinés (a vendu séparément).

COMBINE  
BESOINS  
ASSOCIER

TEN. BASE  
TROUVER CLE  
PDT 5 SEC.

PUIS APPUYEZ  
MENU

ASSOCIATION...

ASSOCIER  
REUSSI



## POUR ENREGISTRER VOTRE COMBINE ENCORE (ou enregistrer à un différent XLC3.4+ système)

1. Dans le mode Veille, le **MENU** de presse.
2. Appuyer sur la flèche cinq fois pour avancer le rang qui lit « CONF. TEL. » au sommet de l'écran.
3. Appuyer **MENU** pour entrer la section d'installation. L'écran affiche « ASSOCIER » sur le premier rang de l'écran maintenant.
4. Appuyer **MENU** pour entrer la section d'Enregistrement.
5. **MENU** de presse encore pour choisir le « ASSOCIER ».
6. Suivre les étapes d'Enregistrement énumérées au-dessus.

## ANNULER L'ENREGISTREMENT DU COMBINÉ

1. Voyez les six étapes énumérées ci-dessus, puis serrez le **MENU** pour choisir « DEJUMELER ».
2. **Votre combiné annulera l'enregistrement de votre base aussitôt que vous appuyez sur MENU.** L'écran affichera « COMBINE X DÉCOUPLER », (Enregistrement du combiné X annulé), (encore, où « X » est le nombre du combiné enregistré), puis « COMBINE BESOINS ASSOCIER ».

### **L'appareil ne fonctionne pas / pas de tonalité :**

- Vérifiez que l'adaptateur secteur est correctement branché dans la prise secteur, la base et le téléphone.
- Vérifiez que le cordon de la ligne téléphonique est bien branché dans la prise murale et le téléphone.
- Assurez-vous que les piles du combiné sont entièrement chargées.
- Assurez-vous que les piles ont été correctement placées dans le compartiment des piles. (Les contacts métalliques circulaires sur les piles doivent toucher les ressorts métalliques à l'intérieur du compartiment des piles.)
- Vérifiez que le téléphone est dans le bon mode de numérotation : Tonalité (toucher) ou Impulsion (rotatif).
- Assurez-vous que vous vous trouvez à portée utilisable de la station de base.

### **Le téléphone ne sonne pas lorsque vous recevez un appel :**

- Assurez-vous que le commutateur RINGER sur le combiné et la base est réglé sur ON.
- Vérifiez que l'adaptateur secteur est correctement branché dans la prise secteur, la base et le téléphone.
- Vérifiez que le cordon de la ligne téléphonique est bien branché dans la prise murale et le téléphone.
- Assurez-vous que vous vous trouvez à portée utilisable de la station de base.
- Il se peut que vous ayez un trop grand nombre d'extensions sur votre ligne. Essayez de débrancher quelques appareils.

### **Bruits, interférences ou autres appels entendus lorsque vous utilisez le combiné :**

- Assurez-vous que vous vous trouvez à portée utilisable de la station de base.
- Assurez-vous que les piles du combiné sont entièrement chargées.
- Essayez de déplacer l'unité de base à un autre endroit.
- Assurez-vous que l'adaptateur secteur n'est pas branché dans la prise murale avec d'autres appareils.

### **Le téléphone ne maintient pas la charge :**

- Assurez-vous que les contacts de charge du combiné et de la base ne présentent pas de poussière ni de saleté. L'appareil étant débranché, nettoyez les contacts avec un chiffon doux.
- Assurez-vous le voyant IN USE / CHARGE sur la base est allumé lorsque le combiné se trouve dans son support.
- Si nécessaire, remplacez les piles du combiné.

### **Difficulté à réaliser ou à recevoir des appels :**

- Rapprochez-vous de la base et essayez de nouveau.
- Assurez-vous que vous avez sélectionné le mode de numérotation approprié, par tonalité ou par impulsions.
- Assurez-vous que l'adaptateur secteur n'est pas branché dans une prise murale avec d'autres appareils. Débranchez pendant 5 à 10 secondes, puis rebranchez-le. Placez de nouveau le combiné sur la base et réinsérez l'adaptateur secteur.
- Assurez-vous que les piles du combiné sont entièrement chargées.

### **L'écran de votre combiné affiche « Searching... » (Recherche...) :**

- Vérifiez que l'adaptateur secteur est branché à la base et à la prise murale.
- Le combiné est hors de portée ou l'alimentation de la base est débranchée.
- Rapprochez-vous de la base.
- Placez le combiné dans la base jusqu'à ce que l'écran revienne au mode veille. Il faudra environ 5 à 10 secondes pour que le combiné s'enregistre à la base.
- Il peut être nécessaire d'enregistrer de nouveau manuellement le combiné dans la base. Suivez les instructions de la page 72.

### L'écran affiche « Battery Low » (Piles faibles) :

- Les piles du combiné sont faiblement chargées, remettez le combiné sur la base pour recharger les piles.

### La touche TALK clignote en vert (très rapide) :

- La base tente de localiser le combiné, appuyez sur **TALK** pour mettre fin au processus de pagination FIND et remettez le combiné sur la base.

### Le voyant POWER de la base clignote en vert une fois par seconde :

- Il est possible que l'adaptateur secteur ne soit pas branché. Vérifiez que l'adaptateur secteur est branché dans une prise murale appropriée.

### Le voyant POWER de la base clignote en vert une fois toutes les cinq secondes :

- Il est possible que l'adaptateur secteur ne soit pas branché. Vérifiez que l'adaptateur secteur est branché dans une prise murale appropriée.
- Les piles de la base sont peut-être « faibles » (leur charge). Si nécessaire, remplacez les piles.

# **XLC3.4+ CARACTÉRISTIQUES TECHNIQUES**

## **Général**

Fréquence : 1.9GHz DECT6.0  
Amplification: 50dB

## **Unité du combiné**

Produit en pouces : (L x l x h) : 7,25 x 2 x 1,25  
Poids en livres : 0,5 lb.

## **Base**

Produit en pouces : (L x l x h) : 5,3 x 4,5 x 3,6  
Poids en livres : 0,44 lb.

Alimentation : Adaptateur CA : Entrée : 100V-120V CA; Sortie : 6VDC, 600 mA; Model: RJ-AS060600U501, Shenzhen Ruijing Industrial Co., Ltd. or Model: S006AKU0600060, Ten Pao International Ltd.

## **Combinés supplémentaires**

Numéro de pièce Clarity : XLC3.6+HS (blanc)

Le XLC3.4+ soutiendra un maximum de quatre (4) combinés enregistrés à une base, et deux (2) fixent le maximum à la main utilisé dans le même appel.

**(Combinés supplémentaires vendus séparément).**

## **Informations sur les piles**

Type de piles : 1.2V 600mAh NiMH - model 60AAAHC, GPI International Ltd.  
or KH-44AAA-J600, Yiyang Corun Battery Co., Ltd

Autonomie des piles en communication : 6,5 heures

Autonomie en veille : 130 heures

Contactez le service clientèle de Clarity pour des renseignements sur l'achat de combinés supplémentaires ou le remplacement des piles.

## **Coordonnées de Clarity :**

**Service à la clientèle :** 800-426-3738

**Adresse :** 1470 Exposition Way, Suite 130  
San Diego, CA 92154

**Le parti responsable pour la conformité réglementaire :**

**Clarity, Une Division de Plantronics, Inc.**

**6131 Preservation Drive**

**Chattanooga, TN 37416**

**Téléphone : 800-426-3738**

## **Partie 68 de L'information des Règlements du FCC**

a) Cet équipement conforme avec Partie 68 des règlements et des conditions du FCC adoptées par l'ACTA. Sur le fond de cet équipement est une étiquette qui contient, parmi d'autre information, un identificateur de produit dans le format US:AAAEQ##TXXXX. Si demander, ce numéro doit être fourni à la compagnie téléphonique.

b) La prise et la fiche utilisée pour connecter cet équipement à la connexion et au réseau téléphonique sur place doivent se conformer à la Partie 68 des règlements et les conditions du FCC adoptées par l'ACTA. Une corde téléphonique conforme et une fiche modulaire, RJ11 USOC, est fournie avec ce produit. Il est conçu pour être connecté à une prise modulaire compatible qui est aussi conforme. Voir les directives de montage pour des renseignements.

c) Le IES est employé pour déterminer le nombre d'appareils qui peuvent être connectés à une ligne téléphonique. Les IES excessifs sur une ligne téléphonique peut avoir comme résultat que les appareils ne sonnent pas en réponse à un appel entrant. Dans la plupart, mais pas tous les endroits, la somme des IES ne doit pas dépasser cinq (5,0). Pour être certain du nombre d'appareils qui

peuvent être connectés à une ligne, comme déterminé par le total de IES, contactez la compagnie téléphonique locale. Pour les produits approuvés après le 23 juillet 2001, le IES pour ce produit fait partie de l'identificateur de produit qui a le format US:AAAEQ##TXXXX. Les nombres représentés par ## sont les IES sans une virgule (ex., 03 est un IES de 0,3). Pour les produits précédents, le IES est montré séparément sur l'étiquette.

d) Si cet équipement téléphonique provoque du dommage au réseau téléphonique, la compagnie téléphonique vous notifierez en avance qu'une interruption temporaire de service peut être exigé. Mais si le préavis n'est pas pratique, la compagnie téléphonique notifiera le client aussi tôt que possible. En outre, vous serez conseillé de vos droits de déposer une plainte avec le FCC si vous croyez que c'est nécessaire.

e) La compagnie téléphonique peut faire des changements dans ses facilités, son équipement, ses opérations ou ses procédures qui pourraient affecter l'opération de l'équipement. Si ceci arrive, la compagnie téléphonique fournira le préavis pour que vous fassiez les modifications nécessaires pour maintenir le service ininterrompu.

f) Si un problème est éprouvé avec cet équipement téléphonique, pour de l'information de réparation ou de garantie, veuillez contacter Clarity au 800-426-3738. Si l'équipement cause du tort au réseau téléphonique, la compagnie téléphonique peut vous demander de débrancher l'équipement jusqu'à ce que le problème soit résolu.

g) Cet équipement téléphonique n'est pas prévu pour être réparé et ne contient aucune pièce réparable. L'ouverture de l'équipement ou n'importe quelle tentative pour exécuter des réparations annulera la garantie. Pour les services ou les réparations, appelez 800-426-3738.

h) Une connexion au service de ligne de parti est objet à la déclaration des tarifs. Contactez la commission d'utilité publique de l'État, la commission de service public ou la commission de société commerciale pour de l'information.

i) Si votre maison a de l'équipement de sécurité spécifiquement connecté à la ligne téléphonique, assurez vous que l'installation de cet équipement téléphonique ne désactivera pas votre système de sécurité. Si vous avez des questions au sujet de ce qui désactivera votre système de sécurité, veuillez contacter votre compagnie téléphonique ou un installateur qualifié.

j) Ce téléphone est compatible avec les appareils auditifs.

### **Téléphone Public à Pièces de Monnaies/Carte de Crédit**

Pour se conformer aux tarifs des États, la compagnie téléphonique doit être donnée une notification avant la connexion. Dans quelques États, la commission d'utilité publique de l'État, la commission de service public ou la commission de société commerciale doit donner l'approbation préalable à une connexion.

### **Partie 15 de L'information des Règlements du FCC**

Cet appareil conforme avec partie 15 des Règlements du FCC. Le fonctionnement est sujet au deux conditions suivantes : (1) Cet appareil ne peut causer de l'interférence nuisible, et (2) cet appareil doit accepter de l'interférence reçue, y compris l'interférence qui peut causer un fonctionnement non désiré.

Votre équipement téléphonique a été testé et a été trouvé de se conformer aux limites d'un dispositif numérique de Classe B, conformément à la Partie 15 des règlements du FCC. Ces limites sont conçues pour fournir une protection raisonnable contre l'interférence nuisible dans une installation résidentielle.

Cet équipement donne, utilise, et peut manifester de l'énergie de radio fréquence et, si pas bien installé et utilisé conformément aux instructions, peut causer de l'interférence nuisible aux communications de radio. Cependant, il n'y a pas de garantie que cette interférence n'aura pas lieu dans une installation particulière ; Si cet appareil cause de l'interférence nuisible à la réception de radio ou de télévision, qui peut être déterminé en éteignant et allumant l'appareil, vous êtes encouragé d'essayer de corriger l'interférence par une des mesures suivantes :

1. Où il peut être fait sans accident, orientez la télévision de réception ou l'antenne de radio.
2. À l'étendue possible, déménagez la télévision, la radio ou autre



récepteur par rapport à l'appareil téléphonique. (Ceci augmente la séparation entre l'appareil téléphonique et le récepteur téléphonique.)

3. Connectez l'appareil téléphonique dans une prise de courant et sur un circuit différent à lequel la télévision, la radio, ou un autre récepteur est connecté.
4. Consultez le distributeur ou un Technicien de Radio/Télé expérimenté pour de l'aide.

L'intimité des communications ne peut être assurée à l'aide de ce téléphone.

**AVERTISSEMENT :** Pour maintenir la conformité à la directive d'exposition du rf de la FCC, placez l'unité centrale au moins 20 centimètres des personnes voisines.

Pour le corps l'opération portée, ce combiné a été examinée et rencontre les directives d'exposition de la FCC rf une fois utilisée avec les accessoires de Clarity et de Plantronics fournis ou indiqués pour ce produit. L'utilisation d'autres accessoires peut ne pas assurer la conformité aux directives d'exposition de la FCC rf.

**AVERTISSEMENT :** Les changements ou les modifications à cet équipement pas expressément approuvé par le parti responsable de la conformité pourraient annuler l'autorité de l'utilisateur pour fonctionner l'équipement.

## Industrie Canada Spécifications Techniques

Cet appareil est conforme à la licence d'Industrie Canada - norme RSS exempté (s). Le fonctionnement est soumis aux deux conditions suivantes: (1) Cet appareil ne peut pas provoquer d'interférences et (2) cet appareil doit accepter toute interférence, y compris les interférences qui peuvent causer un mauvais fonctionnement de l'appareil.

Ce produit répond à l'innovation applicable, les spécifications techniques des sciences et de Développement économique Canada.

La confidentialité des communications ne peut pas être garantie avec ce téléphone.

Avant d'installer cet équipement, les utilisateurs doivent s'assurer que c'est acceptable d'être connecté aux facilités de la compagnie de télécommunications locale. Cet équipement doit aussi être installé utilisant une méthode de connexion acceptable. Dans certains cas, le câblage intérieur de la compagnie associé a un service de ligne individuelle, peut être prolongé avec un ensemble de connexion certifié (fil de rallonge téléphonique). Le consommateur doit être au courant que la conformité avec les conditions mentionnées ci-dessus ne peut pas empêcher la dégradation du service dans certaines situations. Les réparations à l'équipement certifié devraient être faites par un entrepos Canadien autorisé, désigné par le fournisseur.

N'importe quelles réparations ou modifications faites par l'utilisateur

## **XLC3.4+ CONFORMITÉ RÉGLEMENTAIRE**

à cet équipement, ou fonctionnement défectueux de l'équipement, peut donner une cause à la compagnie de télécommunication pour demander à l'utilisateur de déconnecter l'équipement.

Les utilisateurs doivent s'assurer pour leur propre protection que les mises à terre d'utilité de pouvoir, les lignes téléphoniques et le système de conduite d'eau métallique interne, si présent, sont connectées ensemble. Cette précaution peut être particulièrement importante dans des endroits ruraux.

**AVERTISSEMENT :** Les utilisateurs ne doivent pas tenter de faire telles connexions, mais devraient contacter l'autorité d'inspection électrique appropriée, ou un électricien, comme approprier.

L'indice d'équivalence de la sonnerie est une indication du nombre maximum de terminaux permis d'être connectés à une interface téléphonique. La conclusion sur une interface peut consister de n'importe quelle combinaison d'appareils exposés seulement à la condition que la somme des Nombres de L'indice D'équivalence de la Sonnerie de tous les appareils ne dépasse pas cinq.

(Le terme "IC :" devant le numéro de certification/ inscription signifie seulement que les spécifications techniques de l'Industrie Canada ont été atteintes.)

Cet appareil numérique de la classe B est conforme à la norme NMB-003 du Canada.

### **Le parti responsable pour la conformité réglementaire :**

Clarity, Une Division de Plantronics, Inc.  
6131 Preservation Drive  
Chattanooga, TN 37416  
Téléphone : 800-426-3738

### **Dommmages accessoires ou**

**indirects** : Ni Clarity, ni votre détaillant ou distributeur ne peut être tenu responsable des dommages accessoires ou indirects, y compris, mais sans s'y limiter, les pertes commerciales ou de profit, les frais accessoires, les dépenses, les arrêts de travail ou les inconvénients. Certaines provinces ne permettent pas l'exclusion ou la limitation des dommages accessoires ou indirects, la limitation ou l'exclusion stipulée ci-dessus peut donc ne pas s'appliquer dans votre cas.

### **Autres droits reconnus par la**

**loi** : La présente garantie vous confère des droits juridiques particuliers et vous pouvez également avoir d'autres droits selon la province.

Pour faire réparer l'appareil dans le cadre de la présente garantie, veuillez l'envoyer au centre de réparation approprié indiqué ci-dessous en veillant à prépayer les frais d'expédition.

### **Clarity Service Center**

1470 Exposition Way, Suite 130  
San Diego, CA 92154  
Tel : 800-426-3738  
Fax: 800-325-8871

### **Agility Logistics**

185 Courtneypark Drive East  
Mississauga, ON L5T 2T6  
Canada  
Tel: 800-426-3738  
Fax: 514-956-1825

Veuillez utiliser l'emballage original ou placer le(s) unité(s) dans une boîte robuste en carton et le(s) emballer de manière à prévenir tout dommage. Veuillez fournir les renseignements suivants :

- Une preuve d'achat stipulant le numéro de modèle et la date d'achat ;
- L'adresse de facturation ;
- L'adresse d'expédition ;
- Le nombre et la description des unités envoyées ;
- Le nom et le numéro de téléphone de la personne à contacter, le cas échéant ;
- La raison du retour et la description du problème.

Tout dommage survenu au cours de l'expédition relève de la responsabilité du transporteur et les réclamations à ce sujet devront lui être envoyées directement.

La garantie et les informations de service suivantes s'appliquent uniquement aux produits achetés et utilisés aux États-Unis et au Canada. Pour les informations relatives à la garantie dans d'autres pays, veuillez contacter votre détaillant ou distributeur local.

**Garantie limitée** : Clarity, une division de Plantronics, Inc. (« Clarity ») garantit à l'acheteur original qu'à l'exception des limitations et exclusions énoncées ci-dessous, ce produit sera exempt de tout défaut matériel et de fabrication pour une période d'un (1) an à partir de la date d'achat initiale (« Période de garantie »). Clarity sera tenue aux fins de la présente garantie à remplacer ou réparer sans frais et à sa seule discrétion, toute pièce ou unité présentant un défaut matériel ou de fabrication au cours de la période de garantie.

**Exclusions de la garantie** : Cette garantie ne s'applique qu'aux défauts matériels et de fabrication en usine. Toute condition résultant d'un accident, d'un abus, d'une utilisation inappropriée, d'une violation des instructions fournies par Clarity, d'une destruction ou d'une altération, de tensions ou courants inadéquats ou d'une tentative de réparation ou d'entretien effectuée par une autre personne qu'un employé de Clarity ou un centre de réparation autorisé, ne sera pas couverte par cette garantie. Les compagnies de téléphonie fabriquent différents types d'équipement et Clarity ne peut garantir que son équipement sera compatible avec l'équipement d'une compagnie de téléphonie particulière.

**Garanties implicites** : Vous pourriez être en droit de bénéficier de certaines garanties implicites en vertu d'une loi provinciale. Ces garanties implicites ne demeureront en force que pour la durée de la période de garantie. Certaines provinces permettent de limiter la durée d'une garantie implicite, la limitation ci-dessus pourrait donc ne pas s'appliquer dans votre cas.

**Guía del  
usuario**

**clarity**®

# **XLC3.4<sup>TM</sup>+**

**Altavoz inalámbrico de volumen  
extra alto con identificación de  
llamadas**



E  
S  
P  
A  
~  
N  
O  
L



INSTRUCCIONES IMPORTANTES DE SEGURIDAD	87
LISTA DE VERIFICACIÓN DEL CONTENIDO Y LAS PIEZAS	89
INSTALACIÓN	90
MONTAJE PARA PARED DEL XLC3.4+	92
BASE: guía de referencia rápida	94
AURICULAR: guía de referencia rápida	95
INFORMACIÓN SOBRE LA BATERÍA	98
CÓMO HACER Y CONTESTAR LLAMADAS	100
AJUSTE DE VOLUMEN Y TONO	101
FUNCIÓN DE IDENTIFICACIÓN DE LLAMADAS	102
DIRECTORIO	102
DETALLES DE PANTALLA	103
MENÚ TELEFÓNICO	104
REGISTRO DEL AURICULAR	113
RESOLUCIÓN DE PROBLEMAS	115
ESPECIFICACIONES TÉCNICAS	118
CONFORMIDAD CON LOS REGLAMENTOS	119
INFORMACIÓN SOBRE LA GARANTÍA	123





## **XLC3.4+ INSTRUCCIONES IMPORTANTES DE SEGURIDAD**

Cuando utilice su aparato telefónico, debe tomar precauciones básicas de seguridad para reducir los riesgos de incendio, descarga eléctrica y lesiones a las personas, entre las que se incluyen las siguientes:

1. Lea y comprenda todas las instrucciones.
2. Siga todas las instrucciones y advertencias marcadas en el teléfono.
3. No utilice este teléfono cerca de una bañera, lavatorio, lavabo o el fregadero, en un subsuelo húmedo, cerca de una piscina o cualquier otro lugar con agua.
4. Evite utilizar un teléfono (que no sea inalámbrico) durante una tormenta. Existe el riesgo remoto de sufrir una descarga eléctrica por rayos.
5. No utilice el teléfono para avisar de una pérdida de gas, si se encuentra cerca a la pérdida.
6. Desenchufe el teléfono de la pared antes de limpiarlo. No utilice limpiadores líquidos o en aerosol para limpiar el teléfono. Utilice un trapo húmedo para limpiar el aparato.
7. Coloque este teléfono sobre una superficie firme. Si el teléfono se cayera, podría causar daños y/o lesiones graves.
8. No cubra las ranuras o aberturas del teléfono. Este teléfono nunca deberá colocarse cerca o sobre un radiador o fuente de calor. Este teléfono no debería instalarse en una instalación empotrada a menos que cuente con la ventilación apropiada.
9. Utilice este teléfono al voltaje indicado en la unidad base o en el manual del propietario. Si no está seguro del voltaje en su hogar, consulte con su distribuidor o con la compañía de energía locales.
10. No coloque nada sobre el cable de energía. Instale el teléfono de manera que nadie pise o se tropiece con el cable.
11. No sobrecargue las tomas en la pared o los cables alargadores, ya que esto puede aumentar el riesgo de descarga eléctrica o incendio.
12. Nunca fuerce ningún objeto por las ranuras del teléfono. Podría tocar puntos con voltaje peligroso o hacer cortocircuito en elementos que generen el riesgo de descarga eléctrica o incendio. Nunca vuelque ningún tipo de líquido sobre el teléfono.
13. Para reducir el riesgo de descarga eléctrica, no desarme el teléfono. Quitar o abrir las carcasas puede exponerlo a voltajes peligrosos u otros riesgos. El re-armado incorrecto puede causar descarga eléctrica luego, cuando se utilice el aparato.
14. Desenchufe este producto del tomacorriente de pared y déVELO al servicio de reparaciones el fabricante cuando se presenten las condiciones siguientes:

Cuando el cable de alimentación o el enchufe estén pelados o dañados; si se derramó líquido en su interior; si estuvo expuesto al agua o la lluvia; si se cayó o la carcasa se dañó; si muestra un cambio evidente en el funcionamiento; si no funciona normalmente al seguir las instrucciones correspondientes. Ajuste únicamente los controles que estén contemplados en las instrucciones operativas. Un ajuste inadecuado puede complicar el trabajo del técnico calificado para conseguir que el aparato funcione de forma normal; si el teléfono no funciona del modo habitual al seguir las instrucciones operativas.
15. Este producto debe funcionar sólo con el tipo de alimentación eléctrica indicada en la etiqueta de la marca. Si no está seguro del tipo de alimentación eléctrica que tiene en su casa, consulte a su compañía eléctrica local.

16. No intente abrir el adaptador de CA.  
Contiene voltajes potencialmente peligrosos y no tiene partes utilizables.
17. No siga utilizando el producto y contacte con Clarity si se recalienta, tiene un cable o enchufe dañados, se cayó o dañó, o estuvo en contacto con líquidos.
18. Use solamente el adaptador de CA provisto con el producto o un repuesto provisto por Clarity.
19. Este teléfono amplifica los sonidos.  
Para evitar daños auditivos, se debe informar a todos los usuarios del teléfono de la capacidad del aparato de generar volúmenes altos; los niños deben usar el teléfono únicamente si los supervisa un adulto.
20. La exposición a niveles de sonido elevados o la presión sonora excesiva pueden provocar daños auditivos temporales o permanentes. Si bien no existe una configuración única de volumen que sea adecuada para todos, siempre debería usar su teléfono con el volumen en niveles moderados y evitar la exposición prolongada a los niveles sonoros elevados. Cuanto más alto sea el volumen, antes puede verse afectada su audición. Si se siente molesto con su audición, debería consultar al médico.  
Para proteger su audición, debería:
  - Situar el control de volumen en una posición baja y aumentar el volumen gradualmente según sea necesario. Antes de presionar el botón BOOST, reduzca el volumen al nivel más bajo. Use el teléfono en la configuración de volumen más baja posible.
  - Limitar el tiempo que usa el teléfono a niveles de volumen elevados.
21. Si presenta irritación cutánea después de usar este producto, deje de utilizarlo y póngase en contacto con Clarity.

**INSTRUCCIONES DE  
SEGURIDAD PARA LAS  
BATERÍAS****Deseche las baterías usadas según las instrucciones.**

1. No arroje la batería al fuego porque podría explotar. Verifique los códigos locales para saber si existen instrucciones especiales para desecharlas.
2. No abra ni rompa la batería. El electrolito liberado es corrosivo y puede provocar daños en los ojos y la piel. Puede ser tóxico si se ingiere.
3. Se debe tener cuidado cuando se manipulen las baterías para evitar que se produzca un cortocircuito con materiales conductores, como anillos, brazaletes y llaves. La batería o el material conductor pueden recalentarse y ocasionar quemaduras.
4. Retire las baterías cuando estén descargadas y cuando no vaya a utilizar el equipo durante un período prolongado. Deseche las baterías de conformidad con las leyes ambientales locales.
5. No desarme, caliente, aplaste, deforme ni pinche las baterías.
6. No intente cargar las baterías no recargables.
7. Mantenga las baterías fuera del alcance de los niños.

**ADVERTENCIA:** El riesgo de explosión si batería es reemplazada por un tipo inexacto.

# XLC3.4+ LISTA DE VERIFICACIÓN DEL CONTENIDO Y LAS PIEZAS

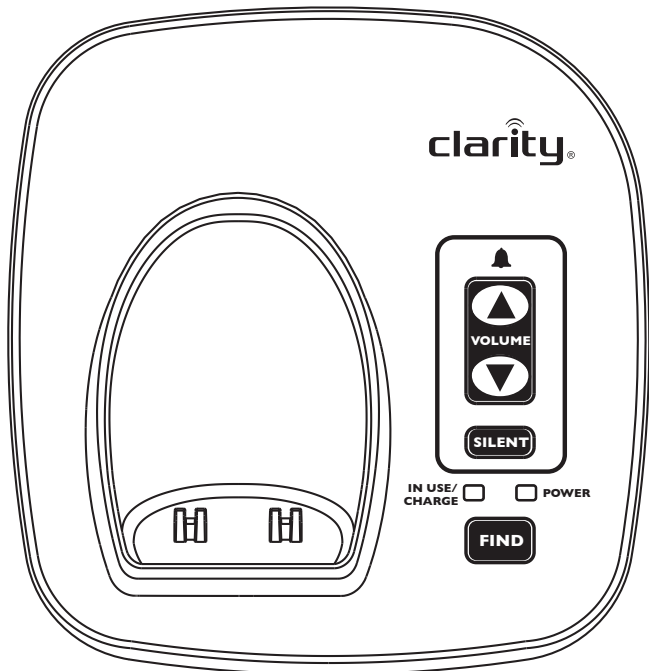

Base



Auricular

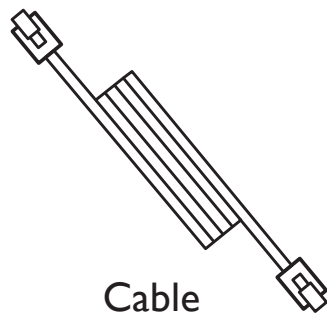

Cable telefónico largo

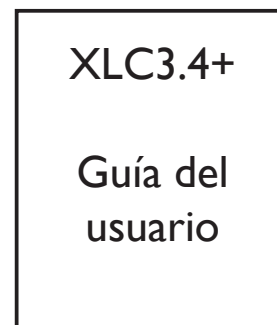

Guía del usuario

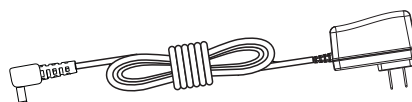

Adaptador de CA

Conecte su teléfono como mostrado en la guía Rápida encerrada de Comienzo.

Su teléfono debe llegar pre-reunido. Para instalarlo:

1. Quite la base del paquete; tire de la lengüeta amarilla en la dirección de la flecha.
2. Tenga un fin de su cuerda blanca de adaptador de poder de teléfono apretadamente. El fin correcto tener ya debe ser tapado en la espalda de su unidad telefónica de base. Tire simultáneamente el otro fin de la cuerda de adaptador lejos del teléfono, lo desenredando y le permitiendo tapar ese fin de la cuerda en una toma de corriente de pared.
3. Tape cuerda blanca de adaptador de poder en el trasero izquierdo de la base en una toma de corriente de pared.
4. Tenga un fin de su XLC3.4+'s mucho tiempo cuerda de teléfono apretadamente. El fin correcto tener ya debe ser tapado en el gato de su teléfono. Tire simultáneamente el otro fin de la cuerda de teléfono lejos del teléfono, lo desenredando y le permitiendo tapar ese fin de la cuerda en una pared salida telefónica.
5. Tape el fin flojo de la cuerda de teléfono en la pared salida telefónica.
6. Quite microteléfono del paquete.
7. Tire etiqueta de la batería del microteléfono situada en el fondo del dispositivo hacia la flecha.
8. Coloque el microteléfono en el corcel de base. Las baterías en el microteléfono deben ser cargadas completamente durante 16 horas antes de utilizar el teléfono por primera vez.
9. Levante microteléfono y prensa **TALK** con prueba. Si oye un tono de marcar, su teléfono está listo para el uso. Si no, verifique todas las conexiones otra vez.

# XLC3.4+ *INSTALACIÓN*

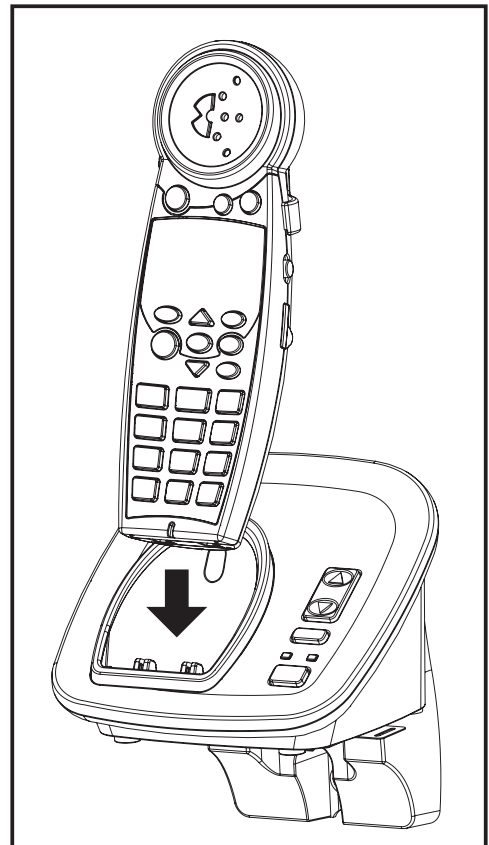
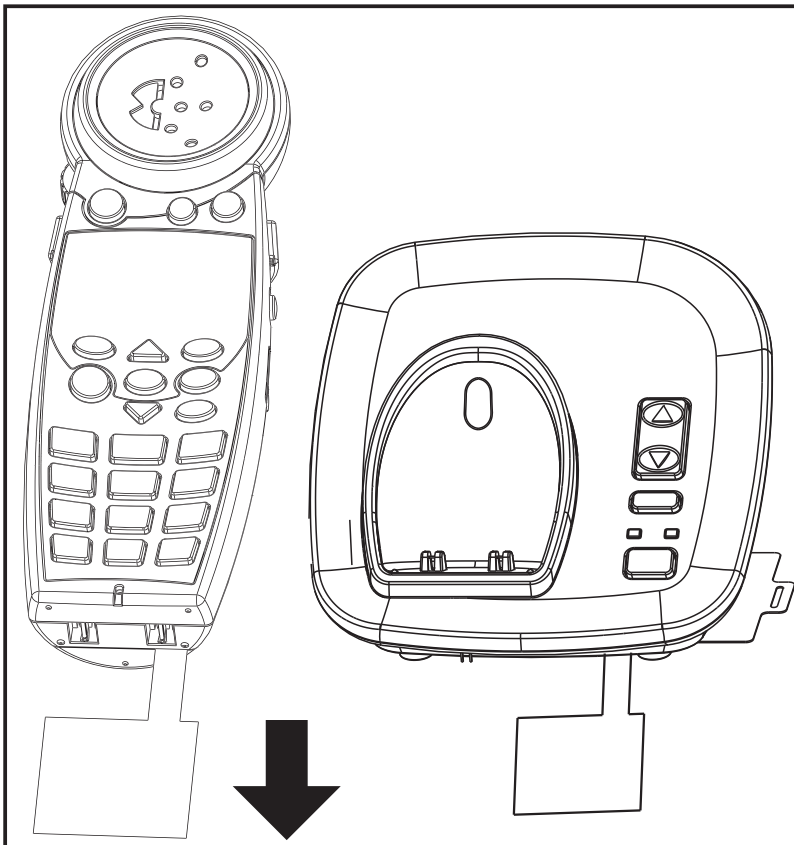
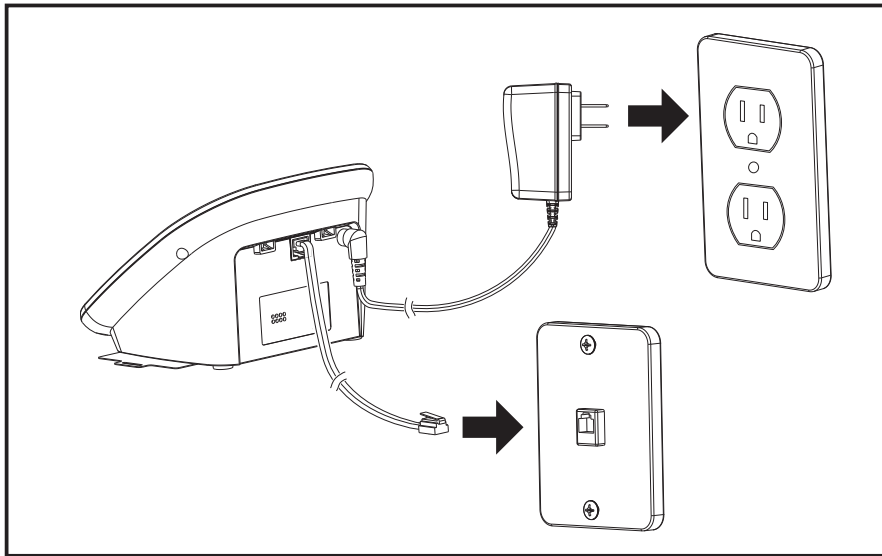
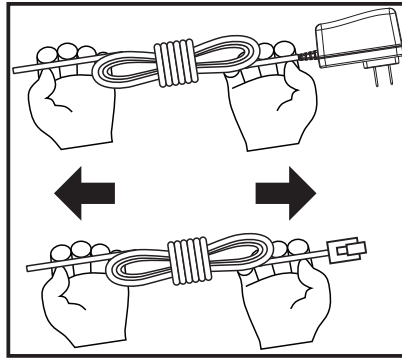

## **XLC3.4+ MONTAJE PARA PARED DEL XLC3.4+**

\*Kit de montaje en pared disponible a petición.

1. Siga las instrucciones que se encuentran en la sección Instalación en la página 91 para quitar la base y el auricular de la base (pasos 1, 4, 6).
2. Desenchufe el cable telefónico largo de la toma del teléfono ubicada en la parte posterior del XLC3.4+. Enchufe uno de los extremos del cable telefónico corto en la misma toma identificada con LINE (línea) en la parte posterior de la base.
3. Coloque la base del XLC3.4+ en el soporte para montaje en pared tal como se muestra en la página 93. Pase el cable corto a través del soporte tal como se muestra en el diagrama.
4. Con un destornillador, desajuste los tornillos de la toma telefónica de pared (1 ó 2 vueltas).
5. Enchufe el extremo libre del cable corto a la toma telefónica de pared.
6. Fije el soporte para montaje en pared (con la base del XLC3.4+) a la toma telefónica de pared.
7. Enchufe el adaptador al tomacorrientes de pared.
8. Tire de la lengüeta de la batería del auricular, ubicada en la parte inferior del dispositivo, en la dirección que indica la flecha.
9. Coloque el auricular en la base y déjelo cargar 16 horas en forma completa.

# XLC3.4+ MONTAJE PARA PARED DEL XLC3.4+

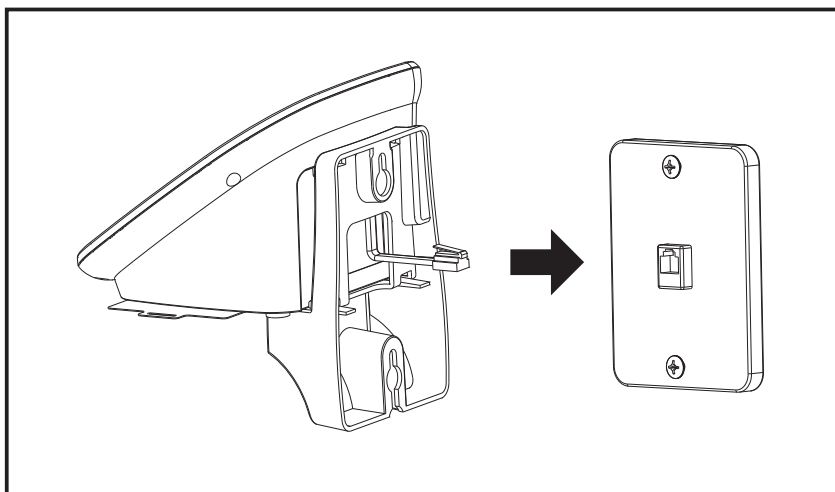
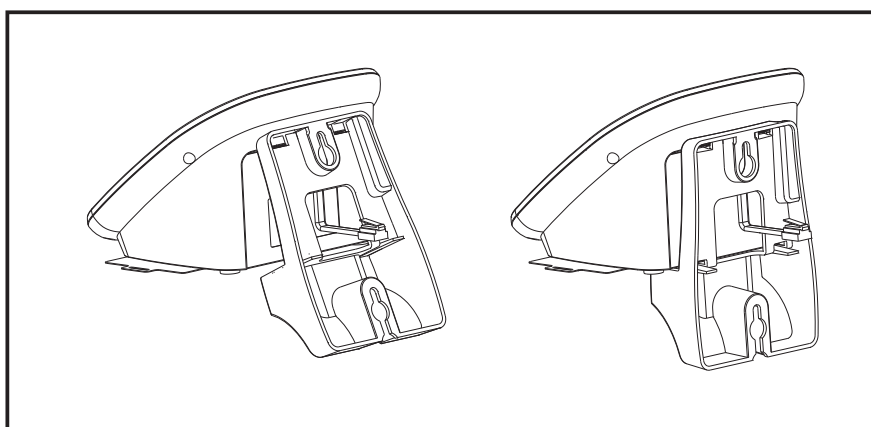
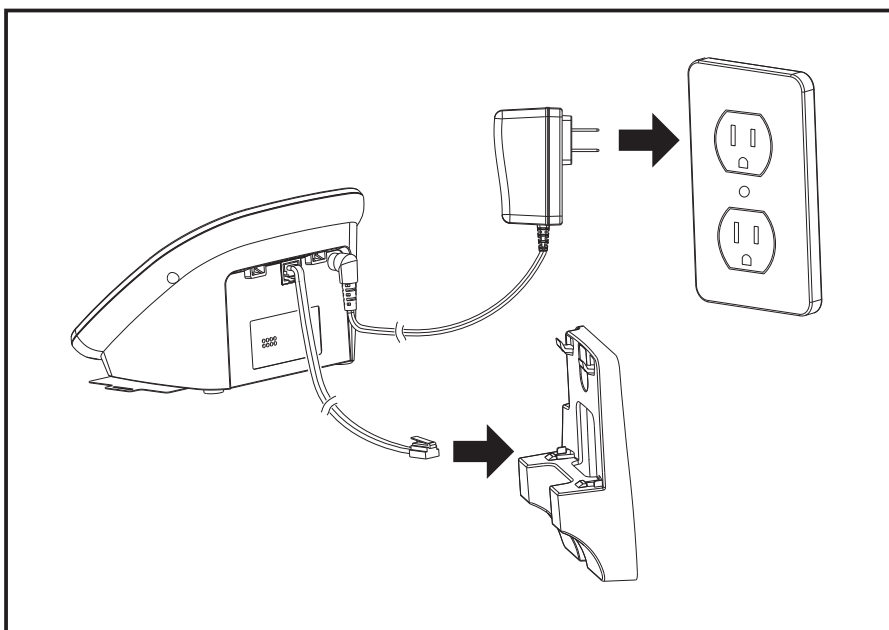

## 1 Visual Ringer (timbre visual)

Se ilumina cuando el teléfono suena; se enciende cuando el teléfono está en uso.

## 2 Luz IN USE / CHARGE (en uso/recarga)

Cuando el teléfono se está cargando se enciende una luz roja; cuando está en uso, se enciende una luz verde.

## 3 Luz POWER (energía)

Se enciende una luz verde cuando el adaptador está enchufado.

Durante un corte de energía, la luz POWER parpadeará en verde una vez por segundo.

## 4 FIND (buscar)

Presione esta tecla para localizar el auricular.

## 5 SILENT (silencioso)

Presione esta tecla si desea desactivar el timbre de la base. El botón se ilumina en color rojo cuando el timbre está desactivado.

## 6 VOLUME (volumen) (SUBIR/BAJAR)

Utilice estas teclas para subir o bajar el volumen del timbre.

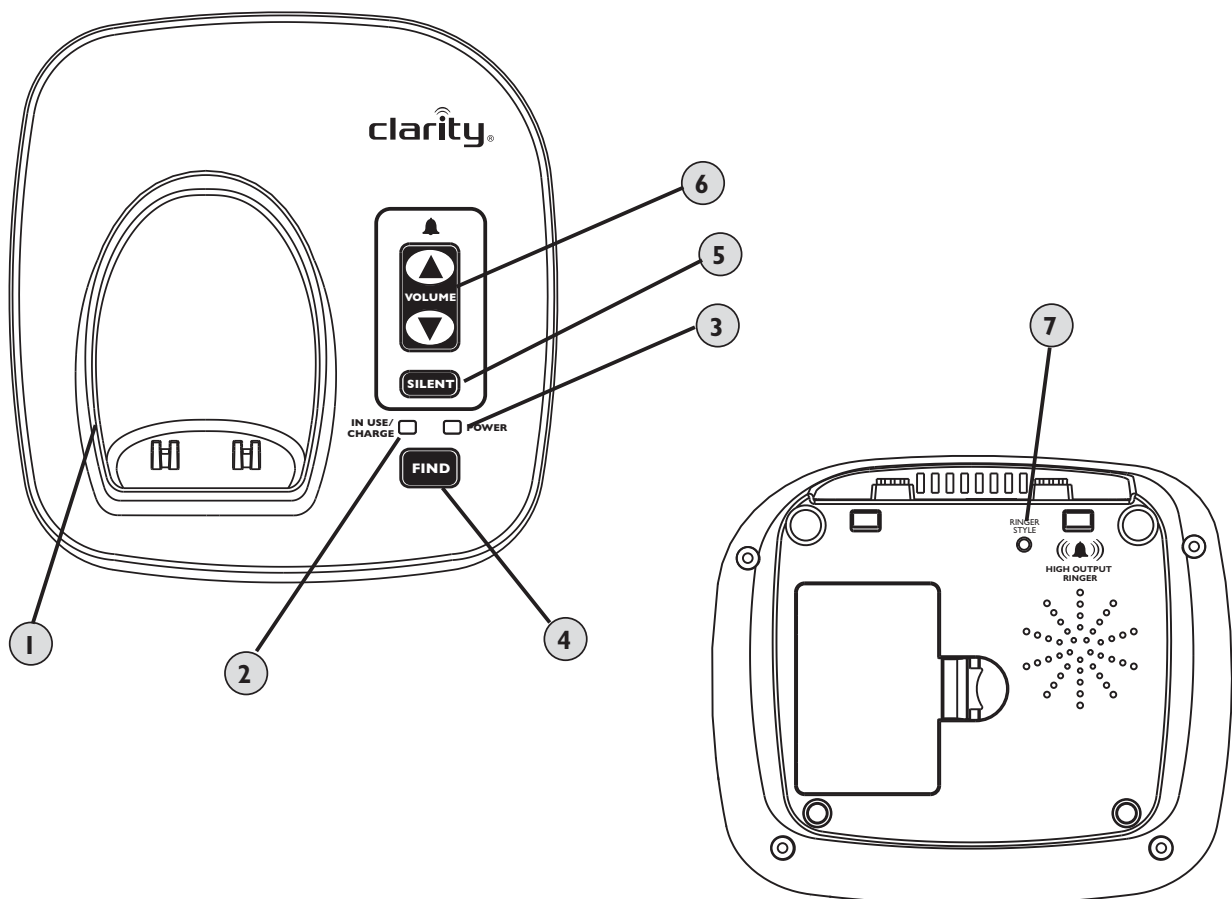



## 7 RINGER STYLE (estilo de timbre)

Utilice esta tecla para seleccionar el tono de timbre más acorde a su entorno. Hay seis tonos disponibles.

**NOTA (base):** sólo se puede ajustar el volumen o el estilo del timbre cuando el teléfono no está siendo utilizado.

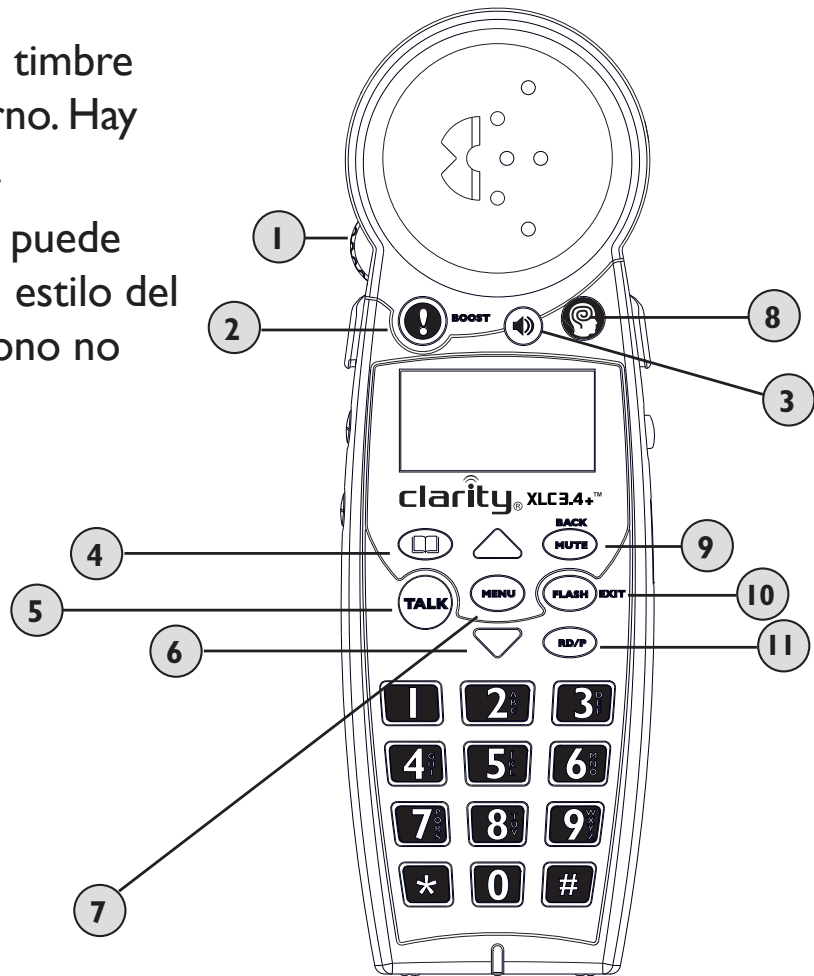

### 1 VOLUME Control Wheel (rueda de ajuste de volumen)

Utilice el control giratorio para subir o bajar el volumen de las llamadas entrantes. El nivel del volumen se visualiza en la pantalla, en el ángulo inferior derecho.

### 2 BOOST (amplificación)

Presione este botón para activar la amplificación extra. El botón BOOST se vuelve rojo cuando la función Amplificación está activada.

Manténgalo presionado durante tres segundos para activar la función Amplificación de voz saliente (OSA; consulte la página 103). Cuando la función OSA está activada, en la pantalla se visualiza “OSA On”. Para conocer más detalles sobre la función Amplificación, consulte la página 102.

### 3 Speaker (altavoz)

Durante una llamada, presione esta tecla para activar el altavoz del auricular. Presiónela

nuevamente para regresar al modo auricular.

Cuando está activado el modo altavoz, el ícono del altavoz se visualiza en la pantalla (a la izquierda del ícono de batería), y el botón del altavoz se enciende en color rojo.

#### **4 Phonebook (directorio)**

Este botón le permite  acceder a la lista de nombres y números guardados en el XLC3.4+. Consulte la página 107.

#### **5 TALK (hablar)**

Este botón le permite hacer o contestar llamadas telefónicas. Se enciende en color verde durante una llamada.

#### **6 Flechas (SUBIR/BAJAR)**

Presione la flecha **SUBIR** o **BAJAR** para navegar por los menús. En modo de espera, presione **SUBIR** o **BAJAR** para acceder a la lista de llamadas recibidas.

#### **7 Botón MENU (menú)**

Presione este botón para acceder a las opciones disponibles del teléfono. Consulte la página 105 para obtener más detalles.

#### **8 El Botón de servicio al cliente:** apriete el botón azul para el acceso directo a un Representante

del Cuidado del Cliente.

#### **9 Botón MUTE / BACK (EDIT) (silencio / volver (editar))**

**Mute (silencio):** le permite hablar sin que se escuche la conversación (durante una llamada).

**Back(volver):** En el modo MENU, le permite regresar a la pantalla anterior.

**(Edit)(editar):** Cuando se visualiza un número de teléfono, le permite alternar entre formatos de 7/10/11 dígitos para el número que está visualizando.

#### **10 FLASH / EXIT (corte momentáneo/salir)**

**FLASH (corte momentáneo):** Cuando esté realizando una llamada, presione **FLASH / EXIT** para recibir otra llamada entrante. (Debe contar con el servicio de llamada en espera).

**EXIT (salir):** En el modo MENU, esta tecla le permite regresar al modo de espera.

#### **11 RD / P (remarcar / pausa)**

Presione esta tecla para volver a marcar el último número marcado o hacer una pausa (de dos segundos) cuando programe memorias o efectúe

premarcados.

## I2 Headset (Auricular)

Se puede utilizar un auricular de 2,5 mm en el puerto para auriculares. (Recomendamos el auricular Plantronics MI75C).

## I3 TONE (tono)

Presione esta tecla para seleccionar el tono de audio del auricular. Consulte la página 102.

## I4 Intercom (intercomunicador)

Presione esta tecla para llamar a otro auricular dentro del sistema.

## I5 RINGER ON / OFF (timbre activado/desactivado)

Use esta tecla para activar y desactivar el timbre del auricular.

## I6 NECKLOOP (cable para auricular)

Se puede utilizar un cable de 3,5 mm en el puerto del cable para auricular. (Recomendamos el cable para auricular Clarity CE30).

## I7 Belt Clip (clip para cinturón)

Clip de cinturón disponibles a petición.

## I8 Speaker Grill (rejilla del parlante)

## I9 Battery Compartment (compartimento para baterías)

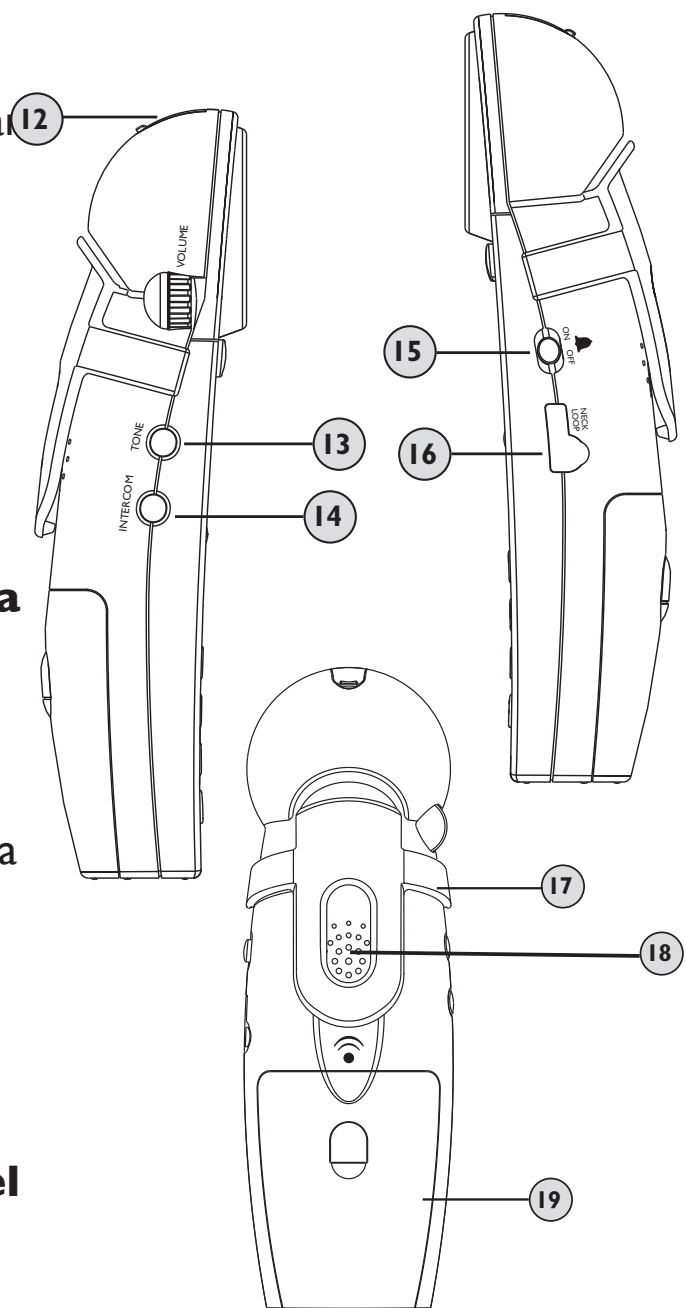

## AURICULAR

Las baterías del auricular se deben cargar en forma completa durante 16 horas antes de utilizar el teléfono por primera vez.

**Duración de la batería:** En horas de uso, 6,5. En modo de espera, 130 horas sin utilizarlo. Los tiempos reales variarán según la configuración del amplificador. Reemplace las baterías cada dos años.

**Especificaciones de las baterías** (proporcionadas con el teléfono): 3 baterías recargables AAA NiMH (1.2V 600mAh NiMH - model 60AAAHC, GPI International Ltd. or KH-44AAA-J600, Yiyang Corun Battery Co., Ltd).

Para reemplazar las baterías, quite la tapa para las baterías en el auricular y coloque las nuevas; luego, cierre con la tapa para las baterías.

## BASE

Las baterías de reserva en la base garantizan la funcionalidad del teléfono inalámbrico (3 a 4 horas) en caso de que se corte la electricidad. Cuando la unidad de la base funcione en modo de batería (sin energía de CA), la luz POWER de la base parpadeará cada dos segundos.

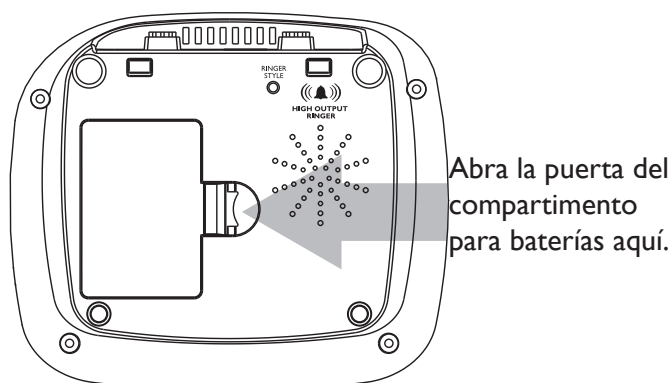

Para instalar las baterías en la base:

1. Dé vuelta la base y abra la puerta del compartimento para baterías.
2. Coloque las baterías con los polos en la dirección indicada en el compartimento para baterías.

**NOTA: para reemplazar las baterías del auricular o instalar las baterías de reserva en la base, utilice ÚNICAMENTE baterías recargables estándar AAA NiMH de 600 mAh.**

## **XLC3.4+ INFORMACIÓN SOBRE LA BATERÍA**

### **AVISO DE BATERÍA BAJA**

#### **Auricular**

1. El ícono de la batería que se visualiza en la pantalla aparece sin ninguna barra; en la pantalla se visualiza la leyenda “Low Battery” (batería baja).
2. El auricular emitirá una señal sonora cada dos segundos cuando esté descolgado.
3. El botón TALK emitirá dos destellos verdes cada 15 segundos en modo de espera. No emitirá ninguna alerta cuando esté descolgado.

#### **Base**

1. La luz POWER emitirá un destello verde cada cinco segundos.

**ADVERTENCIA: utilice únicamente baterías recargables. NO utilice baterías alcalinas.**

## PARA REALIZAR UNA LLAMADA:

1. Presione **TALK**, luego marque el número con el teclado numérico. Consulte el patrón de luces del botón TALK al pie de la página.
2. Ajuste el volumen al nivel deseado con el botón de control del volumen y BOOST (si fuera necesario).
3. Presione el botón **TONE** que se encuentra en el lateral del auricular para ajustar el tono de la voz entrante hasta el nivel deseado.

**ADVERTENCIA: ES POSIBLE QUE EL VOLUMEN ESTÉ ALTO.**

## NOTA:

1. Si la función Asistencia por voz está habilitada, escuchará los dígitos del número telefónico de la llamada entrante.
2. El paso 1 previamente indicado se puede reemplazar por alguna de las siguientes opciones:
  - Marcado desde registros CID: Elija una entrada de su lista de llamadas recibidas (consulte la página 103); luego, presione **TALK**.
  - Marcado desde PHONEBOOK: elija un registro del directorio (consulte la página 104); luego, presione **TALK**.
  - Premarcado: antes de presionar **TALK**, marque el número al cual desee llamar; los números se mostrarán en la pantalla. Una vez que termine de marcar el número completo, presione **TALK**.

Siga los pasos 2 y 3 que anteceden para poder disfrutar de una conversación telefónica más clara y confortable.

## PARA RESPONDER A UNA LLAMADA:

1. Cuando el teléfono esté sonando, presione **TALK** para contestar la llamada.
2. Ajuste el volumen y el tono de la voz entrante según prefiera.
3. Cuando finalice, presione **TALK** para colgar.

## NOTA:

1. Para obtener una explicación sobre la luz del botón TALK, consulte el pie de la página.
2. Si cuenta con el servicio de CID, el número telefónico de la llamada entrante se visualizará en la pantalla.
3. Si la función Asistencia por voz está habilitada, escuchará los dígitos del número telefónico de la llamada entrante.
4. En cualquier momento de la conversación, presione el botón del altavoz  para cambiar al modo manos libres. Use el control de volumen para ajustar el nivel del sonido entrante. Para volver al modo auricular, presione el botón del altavoz nuevamente.

## Patrón de luces del botón TALK

Verde: El teléfono está siendo utilizado.

Si se visualiza una luz verde que parpadea cada 15 segundos en modo de espera, significa que la batería está baja.

El botón BOOST activa el amplificador, que controla el volumen del teléfono. Cuando se ajusta el volumen y se presiona el botón BOOST, el teléfono puede llegar a aumentar 50 dB. **ADVERTENCIA: ES POSIBLE QUE EL VOLUMEN ESTÉ ALTO. PROCEDA CON CUIDADO.**

## BOOST activado/desactivado

El botón BOOST controla el volumen del receptor. Una vez presionado el botón BOOST, se agrega un nivel extra de amplificación en todo el rango del control de volumen.



## Rueda de control del volumen

Durante una llamada, el botón del lateral controla el nivel del volumen del auricular y del altavoz. El botón del volumen proporciona hasta 16 dB antes de que se active el botón BOOST. Una vez presionado el botón BOOST, XLC3.4+ proporcionará hasta 50 dB de amplificación.

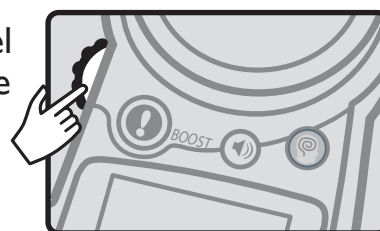

## Amplificación automática

(Para activar o desactivar la función Amplificación automática, consulte la página 110).

**ON** : si la Amplificación Automática esta en ON (activada), la FUNCIÓN Amplificación estara activada Cada Vez Que se inicie Una Llamada. CUANDO cuelgue El Telefono, la FUNCIÓN Amplificacion permanecerá activada.

**OFF** : si la Amplificación automática está en OFF (desactivada), la función Amplificación estará desactivada al inicio de todas las llamadas. Cada vez que comience una llamada, el usuario deberá presionar el botón BOOST para poder obtener el nivel de amplificación extra.

## TONO

Presione el botón **STONE** para cambiar el estilo de la amplificación. Si cambia los tonos de sonido, cambiará la

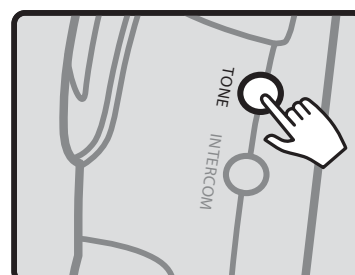

## XLC3.4+ AJUSTE DE VOLUMEN Y TONO

forma en que suene la conversación telefónica.

Para poder lograr el mejor sonido, le recomendamos que haga lo siguiente:

1. Ajuste el control de volumen y habilite la función Amplificación (si es necesario). (Baje el volumen al mínimo (VOL 0) antes de activar la función Amplificación).
2. Presione el botón **STONE** para alternar entre dos configuraciones de tono disponibles.

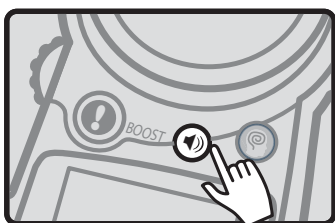

### **Altavoz**

Para cambiar al modo altavoz, presione el botón **SPK**. En la pantalla se visualizará el modo altavoz (consulte la página 104).

## XLC3.4+ FUNCIÓN DE IDENTIFICACIÓN DE LLAMADAS

YEl XLC3.4+ es compatible con los servicios CID / CWCID (servicio opcional que puede adquirir mediante su proveedor telefónico local).

Cuando su teléfono suene, en la pantalla se visualizará el nombre y el número de la persona que lo esté llamando. Esa información se almacenará en la lista de llamadas recibidas del teléfono.

Para acceder a esta lista y para obtener más detalles acerca de esta función, presione **SUBIR** o **BAJAR** en modo de espera, o bien, siga las instrucciones de la sección LISTA DE LLAMADAS RECIBIDAS (página 106).

**NOTA:** si cuenta con el servicio CID, la fecha y la hora se fijarán automáticamente después de la primera llamada entrante.

## XLC3.4+ DIRECTORIO

Para acceder a los registros guardados en su teléfono (Directorio) y para obtener más detalles acerca de esta función, presione el botón Phonebook  que se encuentra en el auricular o siga las instrucciones que se detallan en la sección DIRECTORIO (página 107).







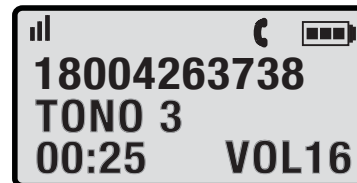

## XLC3.4+ DETALLES DE PANTALLA

### IMPORTANTE:

en modo de espera, en la pantalla se visualizan la fecha y la hora, número de auricular (durante los primeros 10 segundos de inactividad), y la fecha y la hora (después de los primeros 10 segundos de inactividad).



### ICONOS Y SÍMBOLOS DE LA PANTALLA

-  Nivel de carga de la batería  
Cuando el ícono muestra una sola barra, debe colocar el auricular nuevamente en el cargador.
-  Indicador de llamadas nuevas  
Hay llamadas nuevas en su lista de llamadas recibidas.
-  Se está realizando una llamada en modo altavoz.
-  Se está realizando una llamada en modo auricular.
-  Nouveau message vocal (service distinct).
-  El auricular está conectado a la base y dentro del rango de alcance.

### EJEMPLO 1 (arriba):

- Se está realizando una llamada en modo auricular.
- El número marcado es el siguiente: 18004263738.
- La configuración de tono es 3.
- El nivel de volumen es 16.
- Duración de la llamada: 25 segundos

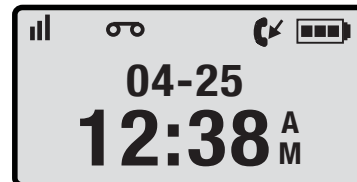

### EJEMPLO 2 (arriba):

- El teléfono está en modo de espera; transcurrieron más de 10 segundos de inactividad.
- Fecha: 25 de abril.
- Hora: 12:38 a. m.
- Hay llamadas nuevas en la lista de llamadas recibidas.
- Hay un correo de voz nuevo (servicio prestado por el proveedor de telefonía local).

## XLC3.4+ MENÚ DEL TELÉFONO

Para iniciar el proceso de configuración, presione MENU. La lista de características que debe configurar aparecerá en su nuevo XLC3.4+

Mientras navega por las opciones de MENU, puede presionar en cualquier momento **MUTE / BACK** para regresar a la pantalla anterior, o bien, puede presionar **FLASH / EXIT** para regresar al modo de espera (salir de la configuración).

Para navegar por las opciones del menú, presione las flechas **SUBIR** o **BAJAR**.

Cuando esté en el modo MENU, observe el cursor en la fila superior; a la izquierda del texto. Indica que la función que se visualiza en la fila superior está activa. Presione **MENU** para seleccionar la función o la opción.

El menú SETUP (configuración) le permite elegir sus preferencias para las siguientes características de su nuevo XLC3.4+:

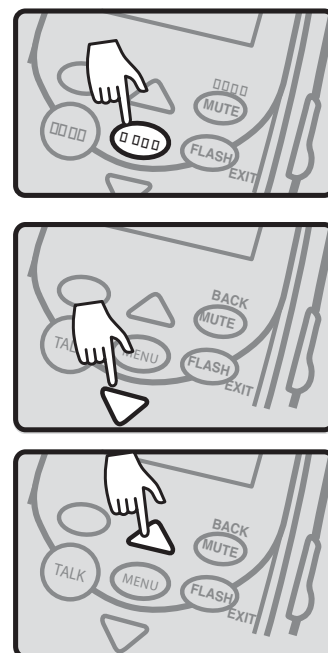

- **Lista de llamadas recibidas:** para ver y administrar la información de sus llamadas entrantes - servicio CID / CWCID (debe solicitarlo a su empresa de telefonía local);
- **Directorio:** para ver y administrar los registros guardados (nombres y números de los destinos marcados frecuentemente);
- **Configuración del timbre:** para elegir los tonos de timbre, configurar el volumen del timbre y activar o desactivar los tonos del teclado (configuración predeterminada: activado);
- **Timbre visual:** para activar o desactivar el timbre visual del auricular (configuración predeterminada: activado);
- **Amplificación automática:** permite que la función Amplificar esté activa al inicio de todas las llamadas (configuración predeterminada: desactivada);
- **Configuración del teléfono:** para reestablecer el registro con la base, habilitar la función Atender automáticamente (configuración predeterminada: desactivado), habilitar la función Asistencia por voz (configuración predeterminada: activado), habilitar a función Contestar con cualquier tecla (configuración predeterminada: desactivado), habilitar la función Ruido bajo (configuración predeterminada: activado), habilitar la función OSA (configuración predeterminada: activado) elegir el idioma que desea utilizar (configuración predeterminada: inglés), elegir el modo de marcado necesario para su configuración específica (configuración predeterminada: por tonos), ajustar el contraste de la pantalla del auricular (configuración predeterminada: medio);
- **Fecha y hora:** para configurar manualmente la fecha y la hora; la fecha (mes y día solamente) y la hora se fijarán durante la primera llamada entrante si contrata el servicio CID de su proveedor de servicios de telefonía local.

## XLC3.4+ MENÚ: LISTA DE LLAMADAS RECIBIDAS

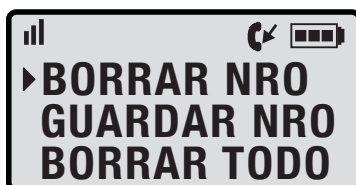
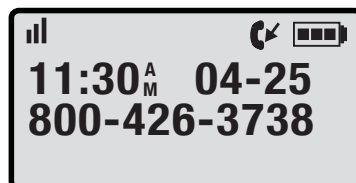

Si tiene llamadas nuevas, verá el ícono de llamadas nuevas a la izquierda del indicador del nivel de batería (ángulo superior derecho).

En modo de espera, presione **MENU** dos veces.

En la pantalla se visualizará la cantidad de llamadas nuevas (que no hayan sido revisadas aún).

Presione **ARRIBA** o **ABAJO** para revisar los registros de su historial de llamadas (hasta 40 registros).

Por cada registro, en la pantalla se alterna la fecha / hora de la llamada y el número de teléfono, y el nombre asociado con el número de teléfono con el que se efectuó la llamada.

Presione **MUTE / BACK** para ver los formatos disponibles para los registros: 7 dígitos (sin código de área), 10 dígitos (código de área + número), 11 dígitos (1 + código de área + número). En la pantalla se visualizan los números nuevos.

Cuando el formato sea el correcto, presione **TALK** si desea volver a marcar el número.

Si desea guardar o eliminar el registro de su memoria, presione **MENU** (después de seleccionar el formato del número). Verá las opciones disponibles para ese registro. Desde aquí, elija una de las opciones que se describen a continuación:

- Para eliminar el registro, presione **MENU** una vez. En la pantalla se visualizará la leyenda "BORRAR?". Presione **MENU** para eliminar (en la pantalla aparecerá OK y escuchará cinco señales sonoras), o bien, **MUTE / BACK** para regresar a la pantalla anterior.
- Para guardar el número, presione **BAJAR** una vez; luego, presione **MENU**. Puede editar el número y luego el nombre asociado con el registro. Presione **MUTE / BACK** para eliminar el carácter anterior; presione **SUBIR** o **BAJAR** para mover el cursor dentro del nombre. Utilice el teclado para agregar caracteres al nombre.

Presione **MENU** para guardar el número en el directorio.

- Para eliminar todos los registros, presione **BAJAR** dos veces; luego, presione **MENU**. En la pantalla se visualizará la leyenda "BORRAR TODO?". Presione **MENU** para eliminar todos los registros (en la pantalla aparecerá OK y escuchará cinco señales sonoras), o bien, presione **MUTE / BACK** para regresar a la pantalla anterior.

## XLC3.4+ MENÚ: DIRECTORIO

Para acceder al directorio en modo de espera, presione **MENU** una vez para ingresar al menú, presione **BAJAR** una vez, presione **MENU** una vez más para seleccionar.

Utilice **SUBIR** o **BAJAR** para revisar los registros guardados.

Para marcar uno de los números guardados, presione **TALK** cuando aparezca en la pantalla.

Para agregar, editar o eliminar un número, o bien, para eliminar todos los números, presione **MENU** mientras esté revisando un registro. Desde aquí, elija una de las opciones que se describen a continuación:

- Presione **MENU** para seleccionar la opción “AGREGAR NRO”. Se le solicitará que ingrese el número tal cual lo marcará. Para editar el número antes de guardarlo, use **MUTE / BACK** para eliminar el último dígito (de a uno); use **SUBIR** o **BAJAR** para desplazarse por del número sin borrar todos los dígitos.

Cuando finalice, presione **MENU** para guardar el número.

Se le solicitará que ingrese el nombre del número que guardó. Utilice el teclado numérico para ingresar el nombre que desee guardar.

Cuando finalice, presione **MENU** para guardar el número. En la pantalla se visualizará “OK” y escuchará cinco señales sonoras.

- Para editar el registro guardado mientras lo ve: presione **BAJAR** hasta llegar a la fila que dice “EDITAR NRO” en la parte superior de la pantalla. Presione **MENU** para seleccionar esta opción. Se le solicitará que edite el número; use **SUBIR** o **BAJAR** para mover el cursor, o bien, **MUTE / BACK** para borrar el último dígito. Presione **MENU** cuando haya terminado.

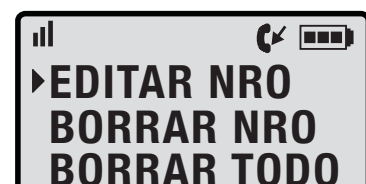
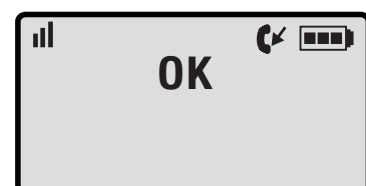
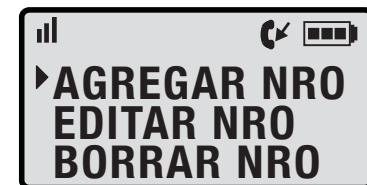

## XLC3.4+ MENÚ: DIRECTORIO

Se le solicitará que edite el nombre. Use los mismos controles que se explicaron anteriormente.



Presione **MENU** para guardar el registro editado. En la pantalla se visualizará "OK" y escuchará cinco señales sonoras.



- Para eliminar el registro guardado, presione **BAJAR** hasta llegar a la fila que dice "Del Number" (Eliminar número) en la parte superior de la pantalla.

Presione **MENU** para seleccionar esta opción.

En la pantalla se visualizará la leyenda "BORRAR?".

Presione **MENU** para eliminar (en la pantalla aparecerá "OK" y escuchará cinco señales sonoras), o bien, **MUTE / BACK** para regresar a la pantalla anterior.



- Para eliminar todos los registros, presione **BAJAR** tres veces hasta llegar a la fila que dice "BORRAR TODO" en la parte superior de la pantalla. Presione **MENU** para seleccionar esta opción.



En la pantalla se visualizará la leyenda "BORRAR TODO?". Presione **MENU** para eliminar todos los registros (en la pantalla aparecerá "OK" y escuchará cinco señales sonoras), o bien, **MUTE / BACK** para regresar a la pantalla anterior.

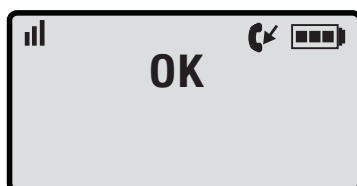

## XLC3.4+ MENÚ: CONFIGURACIÓN DEL TIMBRE



En modo de espera, presione **MENU**.

Presione la flecha **BAJAR** dos veces hasta llegar a la fila que dice "CONF SONIDO" en la parte superior de la pantalla.



Presione **MENU** para ingresar a la configuración de timbre.

## XLC3.4+ MENÚ: CONFIGURACIÓN DEL TIMBRE

Verá las opciones disponibles de timbre.

Desde aquí, elija una de las opciones que se describen a continuación:

- Para ajustar el volumen del timbre, el timbre de encendido / apagado en el lado de la XLC3.4+ se debe establecer en la posición ON. Use **SUBIR** o **BAJAR** para seleccionar el nivel deseado de volumen del timbre. Cuando finalice, presione **MENU** para guardar la configuración.

En la pantalla se visualizará “OK” y escuchará cinco señales sonoras.

Si el TIMBRE interruptor ON / OFF está en OFF, la pantalla muestra “DESACT TIMBR” (en el centro de la pantalla) y sin sonido que hace. Suba el volumen del timbre activar o retorno de teléfono en modo de espera.

- Para ajustar el tono del timbre, presione BAJAR hasta llegar a la fila que dice “TIMBRE” en la parte superior de la pantalla. Presione **MENU** para seleccionar esta opción.

Use **SUBIR** o **BAJAR** para desplazarse por los tonos de timbre disponibles.

Presione **MENU** para guardar la configuración seleccionada. En la pantalla se visualizará “OK” y escuchará cinco señales sonoras.

- Para activar o desactivar los tonos del teclado, presione **BAJAR** dos veces hasta llegar a la fila que dice “TONO TECLA” en la parte superior de la pantalla.

Presione **MENU** para seleccionar esta opción.

Utilice **DESACTIVAR**, **DE ALTO** o **BAJO** para seleccionar la opción que desee (indicada por el cursor en la parte izquierda de la pantalla).

Presione **MENU** para guardar su selección. En la pantalla se visualizará “OK” y escuchará cinco señales sonoras.

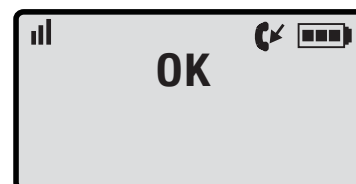
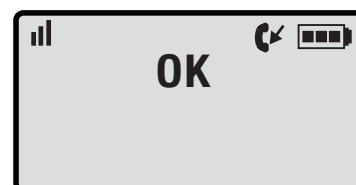
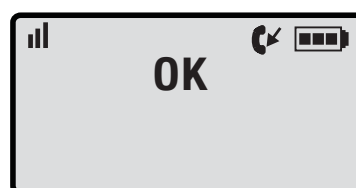

## XLC3.4+ MENÚ: TIMBRE VISUAL (auricular)



En modo de espera, presione **MENU**.



Presione la flecha **BAJAR** tres veces hasta llegar a la fila que dice “TIMBRE VIP” en la parte superior de la pantalla.

Presione **MENU** para ingresar a la configuración que permite activar o desactivar el timbre visual del auricular.



Utilice **SUBIR** o **BAJAR** para seleccionar la opción que desee (indicada por el cursor en la parte izquierda de la pantalla). Presione **MENU** para guardar su selección. En la pantalla se visualizará “OK” y escuchará cinco señales sonoras.

**NOTA:** esta opción se refiere al timbre visual del auricular únicamente.

## XLC3.4+ MENÚ: AMPLIFICACIÓN AUTOMÁTICA



En modo de espera, presione **MENU**.



Presione la flecha **BAJAR** cuatro veces hasta llegar a la fila que dice “AUTO AMPLIF” en la parte superior de la pantalla.

Presione **MENU** para ingresar a la configuración que permite activar / desactivar la función Amplificación automática.



Utilice **SUBIR** o **BAJAR** para seleccionar la opción que desee (indicada por el cursor en la parte izquierda de la pantalla).

Presione **MENU** para guardar su selección. En la pantalla se visualizará “OK” y escuchará cinco señales sonoras.

## XLC3.4+ MENÚ: CONFIGURACIÓN DEL TELÉFONO

En modo de espera, presione **MENU**.

Presione la flecha **BAJAR** cinco veces hasta llegar a la fila que dice “CONFIG TEL” en la parte superior de la pantalla.

Presione **MENU** para ingresar al submenú Configuración del teléfono.

Este submenú Configuración del teléfono le permite ajustar las siguientes características:

- Registrar
- Atender automáticamente (activado/desactivado, configuración predeterminada: desactivado)
- Asistencia por voz (activado/desactivado, configuración predeterminada: activado) - Francés/Inglés
- Contestar con cualquier tecla (activado/desactivado, configuración predeterminada: desactivado)
- Idioma (inglés/francés/español, configuración predeterminada: inglés)
- Modo de marcado (por tonos/por pulsos, configuración predeterminada: por tonos)
- Contraste (1 a 5, configuración predeterminada: 3)

Desde aquí, elija una de las opciones que se describen a continuación:

- **Registrar**

Presione **MENU** para seleccionar esta función. Para obtener más información, consulte la página 114.

- **Atender automáticamente**

Presione **BAJAR** una vez hasta llegar a la fila que dice “CONT AUTOM” en la parte superior de la pantalla.

Presione **MENU** para ingresar a esta opción.

Utilice **SUBIR** o **BAJAR** para seleccionar la opción que desee (indicada por el cursor en la parte izquierda de la pantalla).

Presione **MENU** para guardar su selección. En la pantalla se visualizará “OK” y escuchará cinco señales sonoras.

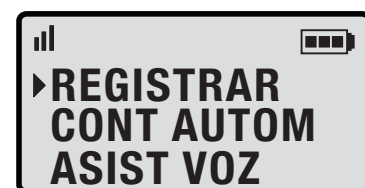



# XLC3.4+ MENÚ: CONFIGURACIÓN DEL TELÉFONO

- **Asistencia por voz**

Presione **BAJAR** dos veces hasta llegar a la fila que dice “ASIST VOZ” en la parte superior de la pantalla.



Esta opción activa el sonido de los números, tanto para números telefónicos marcados, como para los de llamadas entrantes (con servicio de CID opcional de su proveedor de servicio de telefonía local).

Presione **MENU** para ingresar a esta opción.

Utilice **SUBIR** o **BAJAR** para seleccionar la opción que desee (indicada por el cursor en la parte izquierda de la pantalla).



Presione **MENU** para guardar su selección. En la pantalla se visualizará “OK” y escuchará cinco señales sonoras.

- **Contestar con cualquier tecla**

Presione **BAJAR** tres veces hasta llegar a la fila que dice “BOT RESP” en la parte superior de la pantalla. Esta función le permite contestar la llamada al presionar cualquier tecla numérica del auricular, en vez de presionar **TALK** y Altavoz.

Presione **MENU** para ingresar a esta opción.

Utilice **SUBIR** o **BAJAR** para seleccionar la opción que desee (indicada por el cursor en la parte izquierda de la pantalla).



Presione **MENU** para guardar su selección. En la pantalla se visualizará “OK” y escuchará cinco señales sonoras.



- **OSA** (Ampliación de voz saliente)

Presione **BAJAR** cuatro veces hasta llegar a la fila que dice “OSA” en la parte superior de la pantalla.

Presione **MENU** para ingresar a esta opción.

Utilice **SUBIR** o **BAJAR** para seleccionar la opción que desee (indicada por el cursor en la parte izquierda de la pantalla).

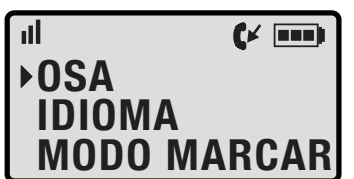

Presione **MENU** para guardar su selección. En la pantalla se visualizará “OK” y escuchará cinco señales sonoras.



**ADVERTENCIA:** Es posible que el volumen esté alto. Le recomendamos que active esta función OSA sólo si considera que su voz se escucha demasiado baja.

## XLC3.4+ MENÚ: CONFIGURACIÓN DEL TELÉFONO

### • Idioma

Presione **BAJAR** cinco veces hasta llegar a la fila que dice "IDIOMA" en la parte superior de la pantalla.

Presione **MENU** para ingresar a esta opción.

Utilice **SUBIR** o **BAJAR** para seleccionar la opción que desee (indicada por el cursor en la parte izquierda de la pantalla).

- Presione **MENU** para guardar su selección. En la pantalla se visualizará "OK" y escuchará cinco señales sonoras.

### • Modo de marcado

Presione **BAJAR** seis veces hasta llegar a la fila que dice "MODO MARCAR" en la parte superior de la pantalla.

Presione **MENU** para ingresar a esta opción.

Utilice **SUBIR** o **BAJAR** para seleccionar la opción que desee (indicada por el cursor en la parte izquierda de la pantalla).

Presione **MENU** para guardar su selección. En la pantalla se visualizará "OK" y escuchará cinco señales sonoras.

### • Contraste

Presione **BAJAR** siete veces hasta llegar a la fila que dice "CONTRASTE" en la parte superior de la pantalla.

Presione **MENU** para ingresar a esta opción.

Utilice **SUBIR** o **BAJAR** para seleccionar la opción que desee (indicada por el cursor en la parte izquierda de la pantalla). Hay cinco niveles disponibles (configuración predeterminada: nivel 3).

Presione **MENU** para guardar su selección. En la pantalla se visualizará "OK" y escuchará cinco señales sonoras.

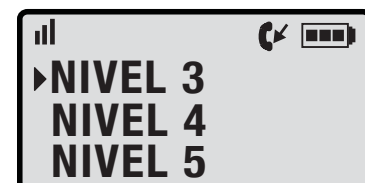

## XLC3.4+ MENÚ: FECHA Y HORA

En modo de espera, presione **MENU**. Presione la flecha **BAJAR** seis veces hasta llegar a la fila que dice "FECHA Y HORA" en la parte superior de la pantalla.

Presione **MENU** para ingresar la configuración de fecha y hora.

Utilice el teclado numérico para ingresar la fecha (siga el formato indicado en la pantalla). Presione **MENU** para guardar su selección. Utilice el teclado numérico para ingresar la hora (siga el formato indicado en la pantalla).

Presione **MENU** para guardar su selección. En la pantalla se visualizará "OK" y escuchará cinco señales sonoras.



## REGISTRO DE LA XLC3.4+

Para utilizar el XLC3.4+ (o el microteléfono XLC3.6+HS, usted lo debe registrar a la base XLC3.4+.

Tire etiqueta de la batería del microteléfono situada en el fondo del dispositivo, y entonces apriete **MENU** para empezar a registrar o deregistering su microteléfono de su sistema.



MICROTELÉF  
NECESITA  
REGISTRO



MANT PULSADO  
BOTÓN FIND  
POR 5 SEG



LUEGO PULSE  
BOT MENU



REGISTRANDO...



REGISTRO  
EXITOSO

## PARA REGISTRAR UN TELÉFONO NO REGISTRADOS

1. Apriete **MENU** para entrar el modo de matrícula. Verá demostrado en la pantalla, "MICROTELÉF NECESITA REGISTRO".
2. Apriete y tenga la llave de **FIND** en la base XLC3.4+ por cinco segundos, hasta que la base doble visual empiece a destellar. Suelte **FIND** llave en la base XLC3.4+.
3. Pulse la tecla **MENU** en el teléfono.
4. La pantalla muestra "REGISTRANDO...", entonces "REGISTRO EXITOSO" (acompañado de cinco pitido rápido).
5. Su microteléfono ahora es registrado a su sistema XLC3.4+. Su pantalla demostrará "MICROTELÉF X," (donde "X" es el número del microteléfono verdadero registrado, como el microteléfono segundo o cuarto, etc.).

Puede ampliar el número de teléfonos utilizando adicionales XLC3.6+HS teléfonos (se vende por separado).

## Para REGISTRAR SU MICROTELEFONO OTRA VEZ (o para registrar a un sistema XLC3.4+ diferente)

1. En el modo de espera, apriete **MENU**.
2. Pulse la flecha abajo cinco veces para avanzar en la fila de la lectura "CONFIG TEL" en la parte superior de la pantalla.
3. Pulse **MENU** para entrar en la sección de configuración. La pantalla muestra "REGISTRAR" en la fila superior de la pantalla ahora.
4. Apriete **MENU** para entrar la sección de Matrícula.
5. Pulse **MENU** de nuevo para seleccionar "REGISTRAR".
6. Siga los pasos de registro indicados anteriormente.

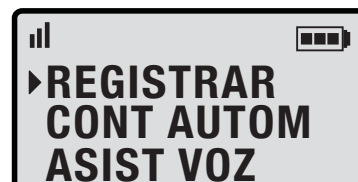

## A DEREGISTER EL MICROTELEFONO

1. Vea los seis pasos listados arriba, entonces aprietan **MENU** para seleccionar "DESREGISTR".
2. **El auricular quedará sin registro en la base apenas presione MENU.** En la pantalla se visualizará la leyenda "MICROTEL I DESREGISTRAD" (donde "X" es el número del microteléfono verdadero registrado), luego, "MICROTELÉF NECESITA REGISTRO".



### **La unidad no funciona o no hay tono de marcado:**

- Verifique que el adaptador de CA esté enchufado correctamente a la toma de CA, a la base y al teléfono.
- Verifique que el cable de la línea telefónica esté correctamente enchufado al tomacorrientes de pared y al teléfono.
- Asegúrese de que la batería del auricular tenga carga completa.
- Asegúrese de que la batería esté correctamente colocada en el compartimento de la batería. (Los contactos metálicos circulares de la batería deben tocar los resortes de metal que se encuentran dentro del compartimento de la batería).
- Verifique que el teléfono se encuentre en el modo de marcado correcto: por tonos (botones) o por pulsos (disco).
- Asegúrese de que esté dentro del rango de alcance de la estación base.

### **El teléfono no suena cuando recibe una llamada:**

- Asegúrese de que el interruptor RINGER (timbre) tanto en el auricular como en la base esté en ON (activado).
- Verifique que el adaptador de CA esté enchufado correctamente a la toma de CA, a la base y al teléfono.
- Verifique que el cable de la línea telefónica esté correctamente enchufado al tomacorrientes de pared y al teléfono.
- Asegúrese de que esté dentro del rango de alcance de la estación base.
- Quizás tenga demasiadas extensiones en su línea. Pruebe desconectar algunos dispositivos.

### **Se escucha ruido, interferencia u otras llamadas al utilizar el auricular:**

- Asegúrese de que esté dentro del rango de alcance de la estación base.
- Asegúrese de que la batería del auricular tenga carga completa.
- Intente cambiar de lugar la base.
- Asegúrese de que el adaptador de CA no esté enchufado a la toma de pared con otros artefactos.

### **El teléfono no carga:**

- Asegúrese de que los contactos de carga en el auricular y la base no tengan polvo ni estén sucios. Con el teléfono desenchufado, limpie los contactos con un paño suave.
- Asegúrese de que la luz IN USE / CHARGE se encienda cuando el auricular esté en la base.
- Cambie la batería del auricular si es necesario.

### **Dificultad para realizar o recibir llamadas:**

- Acérquese a la base e intente nuevamente.
- Asegúrese de haber seleccionado el modo de marcado correcto, por tonos o por pulsos.
- Asegúrese de que el adaptador de CA no esté enchufado a la toma de pared con otros artefactos. Desconéctelo durante 5 ó 10 segundos y luego vuelva a conectarlo. Coloque el auricular nuevamente en la base y vuelva a enchufar el adaptador de CA.
- Asegúrese de que la batería del auricular tenga carga completa.

### **En la pantalla del auricular se visualiza la leyenda “Searching...” (Buscando...):**

- Verifique que el adaptador de CA esté enchufado a la base y al tomacorrientes de la pared.
- El auricular está fuera del rango de alcance o la alimentación eléctrica de la base está desenchufada.
- Acérquese a la base.
- Coloque el auricular en la base hasta que la pantalla regrese al modo de espera. El auricular tardará unos 5 ó 10 segundos hasta que se registre en la base.
- Es posible que el auricular se deba registrar nuevamente en la base en forma manual. Para obtener instrucciones, consulte la página 115.

### **En la pantalla se visualiza la leyenda “Battery Low” (Batería baja):**

- Las baterías del auricular tienen poca carga; regrese el auricular a la base para recargar las baterías.

### **El botón TALK parpadea en color verde (rápido):**

- La base está intentando ubicar el auricular; presione **TALK** para finalizar el proceso de localización FIND y regrese el auricular a la base.

### **La luz POWER de la base parpadea en verde una vez por segundo:**

- Es posible que el adaptador de corriente no esté enchufado. Verifique que el adaptador de CA esté enchufado a la toma de pared correcta.

### **La luz POWER de la base parpadea en verde cada cinco segundos:**

- Es posible que el adaptador de corriente no esté enchufado. Verifique que el adaptador de CA esté enchufado a la toma de pared correcta.
- Es posible que las baterías de la base tengan poca carga. Cambie las baterías si es necesario.

# **XLC3.4+ ESPECIFICACIONES TÉCNICAS**

## **Información general**

Frecuencia: 1.9GHz DECT6.0

Amplificación: 50dB

## **Auricular**

Tamaño en pulgadas: (longitud x ancho x altura): 7,25 x 2 x 1,25

Peso en libras: 0,5 lb

## **Base**

Tamaño en pulgadas: (longitud x ancho x altura): 5,3 x 4,5 x 3,6

Peso en libras: 0,44 lb

Alimentación eléctrica: Adaptador de CA: Entrada: 100V - 120V CA; Salida: 6VDC, 600 mA; Model: RJ-AS060600U501, Shenzhen Ruijing Industrial Co., Ltd. or Model: S006AKU0600060, Ten Pao International Ltd.

## **Auriculares adicionales**

Número de pieza de Clarity: XLC3.6+HS (blanco)

El XLC3.4+ apoyará un máximo de cuatro (4) microteléfonos registrados a una base, y dos (2) máximo de microteléfonos utilizó en la misma llamada.

**(Los auriculares adicionales se venden por separado).**

## **Información sobre la batería**

Tipo de batería: 1.2V 600mAh NiMH - model 60AAAHC, GPI International Ltd. or KH-44AAA-J600, Yiyang Corun Battery Co., Ltd

Duración de la batería en horas de uso: 6,5 horas

Duración de la batería en modo de espera: 130 horas

Para obtener información sobre la compra de auriculares adicionales o el recambio de baterías, comuníquese con el servicio de atención al cliente de Clarity.

## **Información de contacto de Clarity:**

**Servicio de atención al cliente:** 800-426-3738

**Dirección:** 1470 Exposition Way, Suite 130  
San Diego, CA 92154



**RESPONSABLE DE CUMPLIMIENTO DE LA NORMATIVA DE LAS PARTES:**

**Clarity, a Division of Plantronics, Inc.**  
**6131 Preservation Drive**  
**Chattanooga, TN 37416**  
**Teléfono: 800-426-3738**

**Información sobre la Parte 68 de los reglamentos de la FCC (Comisión Federal de Comunicaciones)**

a) Este equipo cumple con las normas y requisitos establecidos en la Parte 68 de la FCC, adoptada por la Asociación de Operadores de Telecomunicaciones de los Estados Unidos (ACTA, por sus siglas en inglés). En la parte inferior de este equipo se encuentra una etiqueta que provee, entre otras informaciones, un identificador de producto con el formato US:AAAEQ##TXXXX. Debe proporcionar este número a la compañía telefónica si se lo solicitan.

b) El enchufe y tomacorriente utilizados para conectar este equipo al cableado del edificio y a la red telefónica deben cumplir con las normas y requisitos correspondientes de la Parte 68 de la FCC, adoptada por la ACTA. Con este producto se suministran un cable de teléfono y un enchufe modular RJ11C USOC, que cumple con los requisitos. Está diseñado para ser conectado a un tomacorriente modular compatible, que también cumpla con los requisitos. Vea las instrucciones de instalación para obtener más detalles.

c) El REN (Número de Equivalencia

de Timbres) se utiliza para determinar la cantidad de aparatos que pueden conectarse a una línea telefónica. Una cantidad excesiva de REN en una línea telefónica puede hacer que los dispositivos no suenen cuando se reciba una llamada entrante. En la mayoría de las áreas, no en todas, la suma del REN no debería superar el número cinco (5.0). Contacte a su compañía telefónica local para estar seguro de la cantidad de aparatos que puede conectar a una línea, según el total del REN. Para los productos aprobados después del 23 de julio de 2001, el REN forma parte del identificador del producto bajo el formato US:AAAEQ##TXXXX. Los dígitos representados por ## corresponden al REN sin el punto decimal (por ejemplo, 03 significa un REN de 0.3).

En productos anteriores, el REN se muestra por separado en la etiqueta.

d) Si este equipo de teléfono provoca daños a la red telefónica, la compañía le notificará con anticipación que es necesario efectuar una interrupción temporal del servicio. En caso de que no sea posible avisar con anticipación, la compañía telefónica lo notificará al cliente lo más pronto posible. Además, le avisarán de sus derechos de presentar una queja ante la FCC si lo considera necesario.

e) La compañía telefónica puede realizar cambios en sus instalaciones, equipos, operaciones o procedimientos que podrían afectar el funcionamiento del equipo. Si esto ocurriera, la compañía telefónica avisará con anticipación

para que usted realice las modificaciones necesarias para mantener el servicio sin interrupciones.

f) Si se presentara algún problema con este equipo, necesita alguna reparación o recibir información sobre la garantía, contacte con Clarity al 800-426-3738. Si el equipo está provocando daños en la red telefónica, la compañía de teléfonos puede pedirle que desconecte su aparato hasta que se solucione el problema.

g) Este equipo telefónico no está diseñado para ser reparado y, por tanto, no contiene partes reparables. La apertura del equipo o cualquier intento de realizar reparaciones invalidarán la garantía. Para comunicarse con el servicio de reparaciones, llame al 800-426-3738.

h) La conexión a servicios de línea está sujeta a tarifas estatales. Contáctese con la comisión de servicios públicos estatal, o la comisión corporativa para más información.

i) Si tiene instalado un equipo de alarma conectado a la línea telefónica, asegúrese de que la instalación de este teléfono no desconecte su sistema de alarma. Si tiene dudas sobre las circunstancias que pueden desconectar su sistema de alarma, consulte a su compañía telefónica o a un instalador calificado.

j) Este equipo telefónico es compatible con audífonos.

### **Teléfono con Tarjeta de Crédito o Monedas Propiedad del Cliente**

Para que se cumpla con las tarifas estatales, debe notificarse a la compañía telefónica antes de la conexión. En algunos estados, la comisión de servicios públicos

estatal, o la comisión corporativa deben otorgar su aprobación antes de la conexión.

### **Información sobre la Parte 15 de los reglamentos de la FCC**

Este aparato cumple con la Sección 15 de la Normativa de la FCC. El funcionamiento está sujeto a las siguientes dos condiciones: (1) Este aparato no debe generar interferencia dañinas, y (2) este aparato debe aceptar cualquier interferencia, incluyendo aquella que pudiera causar funcionamiento indebido.

Se ha probado su equipo y cumple con los límites de un aparato digital Clase B, según la normativa de la FCC, Sección 15. Estos límites están diseñados para proporcionar protección razonable contra la interferencia dañina en instalaciones residenciales.

Este equipo genera, utiliza y puede irradiar energía de frecuencias de radio, y si no se instala de acuerdo a las instrucciones, puede causar interferencias dañinas a las comunicaciones radiales. Sin embargo, no existen garantías de que no habrá interferencias en una instalación determinada; si este equipo causa en verdad interferencias dañinas a la recepción radial o televisiva, que puede determinarse apagando y encendiendo el equipo; se le insta a intentar corregir la interferencia tomando alguna de las siguientes medidas:

1. Si puede hacerlo sin correr peligro, reoriente la antena receptora de radio o televisión.
2. En la medida de lo posible, reubique

la televisión, la radio u otro receptor respecto del teléfono. (De este modo aumentará el espacio de separación entre el teléfono y el aparato receptor.)

3. Conecte el teléfono a una toma o circuito diferente del que utiliza para enchufar la televisión, la radio u otros receptores.
4. Pida ayuda al distribuidor o a un técnico de radio y televisión con experiencia.

No puede garantizarse la privacidad de las comunicaciones cuando se utilice este teléfono.

**ADVERTENCIA:** Para mantener la conformidad con pauta de exposición del RF del FCC, coloque la unidad de base por lo menos 20 cm de cerca personas.

Para el cuerpo operación desgastada, este microteléfono ha sido probado y encuentra las pautas de exposición de RF de FCC cuando se usa con la Clarity y accesorios de Plantronics suministraron o designaron para este producto. El uso de otros accesorios no puede asegurar conformidad con guidelines de exposición de RF de FCC.

**ADVERTENCIA:** Los cambios o las modificaciones a este equipo no expresamente aprobado por el partido responsable de conformidad podrían vaciar la autoridad del usuario a operar el equipo.

### Especificación Técnica de Industry Canada

Este dispositivo cumple con la licencia de la industria de Canadá - los estándares RSS exentos (s). La operación está sujeta a las dos condiciones siguientes: (1) Este dispositivo no puede causar interferencias y (2) este dispositivo debe aceptar cualquier interferencia, incluidas las interferencias que puedan provocar un funcionamiento no deseado del dispositivo.

Este producto cumple con la innovación aplicable, las especificaciones técnicas de la ciencia y el Desarrollo Económico Canadá.

Privacidad de las comunicaciones no puede ser asegurada al usar este teléfono.

Luego de instalar este equipo, los usuarios deben asegurarse que está permitido conectarlo a las instalaciones de la empresa telefónica local. El equipo debe además instalarse utilizando un método de conexión aceptable. En algunos casos, el cableado telefónico interior asociado a un servicio individual de línea única puede extenderse mediante un conector certificado (cable telefónico de alargue). El cliente deberá saber que el cumplimiento de las condiciones arriba descritas en algunas situaciones puede no evitar la degradación del servicio. Las reparaciones al equipo certificado deberán ser realizadas por una instalación de mantenimiento canadiense autorizada, designada por el proveedor.

Cualquier reparación o modificaciones realizada por el usuario a este equipo, o funcionamiento defectuoso del equipo, puede darle razones a la compañía de telecomunicaciones de solicitarle al

usuario que desconecte el equipo.

Los usuarios deberán asegurarse por su propia seguridad que las conexiones de puesta a tierra de la electricidad, la línea eléctrica y los sistemas de cañerías internos metálicos estén conectados entre sí. Esta precaución puede ser de importancia especial en zonas rurales.

**ADVERTENCIA:** Los usuarios no deberán intentar realizar dicha conexión ellos mismos, sino que deberán contactarse con un electricista o autoridad de inspección eléctrica adecuados, según corresponda.

El Número de Equivalencia de Repiques (REN) es una indicación del número máximo de terminales permitido por línea telefónica. El extremo de la línea telefónica puede consistir cualquier combinación de aparatos, atendiendo al requisito de que la suma de los Números de Equivalencia de Repiques de todos los aparatos no sea mayor a cinco.

(El término "IC" antes del número de certificado/registro sólo significa que se cumplieron con las especificaciones técnicas de Industry Canada).

Esta Clase B aparato que digital se conforma con HIELOS canadienses-003.

### **La división responsable por el cumplimiento normativo:**

Clarity, a Division of Plantronics, Inc.  
6131 Preservation Drive  
Chattanooga, TN 37416  
Teléfono: 800-426-3738

### **Daños imprevistos o derivados:**

Clarity, su distribuidor minorista o los distribuidores de venta no tienen ninguna responsabilidad por cualquier daño imprevisto o derivado que incluye, sin limitaciones: pérdida o ganancia comercial, gastos imprevistos, gastos, pérdida de tiempo o molestias. Algunos estados no permiten la exclusión o limitación de los daños imprevistos o derivados, de modo que la exclusión o limitación mencionada puede no ser aplicable en su caso.

**Otros derechos legales:** Esta garantía le otorga derechos legales específicos y es posible que cuente además con otros derechos, que varían de un estado a otro.

Para obtener el servicio de garantía, pague por adelantado el envío y el retorno de la unidad a la instalación correspondiente que se detalla abajo.

### **Clarity Service Center**

1470 Exposition Way, Suite 130  
San Diego, CA 92154  
Tel: 800-426-3738  
Fax: 800-325-8871

### **Agility Logistics**

185 Courtneypark Drive East  
Mississauga, ON L5T 2T6  
Canada  
Tel: 800-426-3738  
Fax: 514-956-1825

Use la caja original o empaque la(s) unidad(es) en un cartón resistente, con suficiente material de embalaje para evitar daños. Incluya la siguiente información:

- Un comprobante de compra, indicando el número de modelo y la fecha de compra;
- Domicilio de facturación;
- Domicilio de envío;
- Número y descripción de las unidades enviadas;
- Nombre y número de teléfono de la persona con la que se debe contactar, en caso de que sea necesario;
- Motivo de la devolución y descripción del problema.

Los daños que pudieran ocurrir durante el transporte se consideran responsabilidad del transportista; los reclamos deberán efectuarse directamente a éste.

La garantía siguiente y la información sobre servicio se aplican únicamente a productos comprados y utilizados en los Estados Unidos y Canadá. Para obtener información sobre la garantía en otros países, contacte a su distribuidor o comerciante minorista local.

**Garantía limitada:** Clarity, una división de Plantronics, Inc. (“Clarity”) garantiza al comprador original que, con excepción de las exclusiones y limitaciones que se describen abajo, este producto no tendrá defectos de materiales ni mano de obra durante un período de un (1) año a partir de la fecha de compra original (“Período de garantía”). La obligación de Clarity bajo las condiciones de esta garantía se ejercerá, a opción de Clarity, sin cargo para cualquier pieza o unidad que se compruebe con defectos en el material o mano de obra durante el Período de garantía.

**Exclusiones de la garantía:** Esta garantía se aplica únicamente a defectos en los materiales o la mano de obra. Cualquier condición provocada por accidente, negligencia, uso incorrecto o inadecuado, incumplimiento de las instrucciones provistas por Clarity, destrucción o modificación, aplicación de corrientes o voltajes inadecuados, o maniobras de reparación o mantenimiento realizadas por otras personas que no pertenezcan a Clarity o a un centro de servicio autorizado, no será cubierta por esta garantía. Las compañías telefónicas fabrican diferentes tipos de aparatos y Clarity no garantiza que este equipo sea compatible con el de una compañía telefónica en particular.

**Garantías implícitas:** Según la ley estatal, usted puede tener derecho a beneficiarse con determinadas garantías implícitas. Estas garantías implícitas seguirán vigentes únicamente durante el período de garantía. Algunos estados permiten limitaciones sobre el período de vigencia de una garantía implícita, de modo que es posible que la limitación mencionada no se aplique en su caso.





Clarity, a Division of Plantronics, Inc.

6131 Preservation Drive • Chattanooga, TN 37416

Tel: 800-426-3738 • Fax: 800-325-8871

E-mail: [claritycs@plantronics.com](mailto:claritycs@plantronics.com) • Website: [www.clarityproducts.com](http://www.clarityproducts.com)

©2016 Clarity, a Division of Plantronics, Inc. All rights reserved. Clarity, Clarity Professional, XLC3.4+, XLC3.6+HS and the amplified figure are trademarks or registered trademarks of Plantronics, Inc.

Rev. C (10-16)

Printed in China ref. pn 4274.001