

vtech®



Featuring! Avec la technologie
**DECT
6.0**

**ZERO interference
Zéro interférence**

*A Superior connection
for you to your baby!*

*Une meilleure liaison avec
votre bébé!*

Crystal Sounds™

DECT digital monitor
Moniteur numérique DECT

ENGLISH.....02

FRANÇAIS..... 27

Contents

02.....	Welcome
03.....	Important Safety Instructions
06.....	Parts Checklist
07.....	Quick Reference Guide
09.....	Preparing Your Baby Monitor
	- Default Settings
	- Power
	- Positioning and Operating Range
13.....	Baby Monitor Features
	- Turning the Units On/Off
	- Adjusting Speaker Volume
	- Adjusting Microphone Sensitivity
	- Sound Level Indicators & Sound Alert
	- Paging the Parent Unit
	- Playing Lullabies
	- Out of Range Alert
17.....	Troubleshooting
21.....	Frequently Asked Questions
22.....	Appendix
	- Cleaning and Maintenance
	- Storage
	- Replacement
	- Environmental Notices
	- FCC and IC Regulations
	- RF Radiation Exposure Statement
25.....	Assistance

Welcome

Thank you for purchasing the VTech® **Crystal Sounds™ DECT Digital Monitor**. VTech® is dedicated to producing reliable telecommunications, baby gear and toy products that give parents the reassurance they need. This VTech® baby monitor provides support by ensuring you can hear your baby clearly within a long range without any distracting noise and offers you personal settings to help keep your baby healthy and comfortable.

DECT Digital Technology

The DECT (Digital Enhanced Cordless Telecommunications) technology digitally transmits sound across multiple channels using the newly available DECT frequency band. This technology guarantees zero interference from other wireless appliances and a crystal clear signal between the baby unit and the parent unit.

SAVE THESE INSTRUCTIONS

Important Safety Instructions

When using your equipment, basic safety precautions should always be followed to reduce the risk of fire, electric shock and injury to persons, including the following:

1. Do not use this product near water, for example, near a bath tub, wash bowl, kitchen sink or laundry tub, in a wet basement or near a swimming pool.
2. Use only the power cord and batteries indicated in this manual. Do not dispose of batteries in a fire. They may explode. Check with local codes for possible special disposal instructions.
3. Use only the adaptors included with this product. Incorrect adaptor polarity or voltage can seriously damage the product.

Baby Unit Adaptor:

Input: 117V AC 60Hz

Output: 6V DC 500mA

Parent Unit Adaptor:

Input: 117V AC 60Hz

Output: 6V DC 300mA



Class 2

4. There is a risk of explosion if the batteries are replaced by an incorrect type. Dispose of used batteries according to the instructions.

Use 1.5V AA (AM-3/LR6) alkaline batteries only for baby unit (batteries not supplied).

Use 1.2V AAA 750mAh Ni-MH rechargeable batteries only for parent unit (batteries supplied).

One of the following two brands of battery will be supplied for parent unit:

1) Brand name: BYD Model No: H-AAA750A-UN

2) Brand name: GP Model No: GN75AAAHC

SAVE THESE INSTRUCTIONS

Warning

Read this user manual carefully before you use the appliance and save it for future reference.

1. This baby monitor is intended as an aid. It is not a substitute for responsible and proper adult supervision and should not be used as such.
2. Never immerse any part of the baby monitor in water or any other liquid.
3. Check that the voltage indicated on the included adaptors corresponds to the voltage of your electrical outlets before you connect the appliance.
4. Only use the included adaptors to connect the parent and baby units to your electrical outlets.
5. Do not cut off the adaptors to replace them with other plugs, as this causes a hazardous situation.
6. If the adaptors are damaged, please only replace them with the same type in order to avoid a hazard. For the correct type of adaptor, please see the 'Replacement' section of this manual.
7. Never use the baby monitor in moist places or close to water.
8. Except for the battery compartments, do not open the housing of the baby unit or parent unit in order to prevent electric shock.
9. The appliance is not intended for use by persons (including children) with reduced physical, sensory or mental capabilities, or lack of experience and knowledge, unless they have been given supervision or instruction concerning use of the appliance by a person responsible for their safety.
10. Children should be supervised to ensure that they do not play with the appliance.
11. Use only the specified type of battery. Warranty is voided if other batteries are used. Please contact VTech® for a replacement battery pack. Contact information can be found on the last page of these instructions.
12. Unplug the rechargeable battery pack when the product is stored for long periods of non-use.
13. Unplug power cord before replacing batteries.

Caution

1. Use and store the appliance at a temperature between 32°F and 104°F.
2. Do not expose the baby unit or parent unit to extreme cold, heat or direct sunlight. Do not put the baby unit or the parent unit close to a heating source.
3. Make sure the baby unit and the adaptor cord are always out of reach of the baby (at least 3 feet away).
4. Never place the baby unit inside the baby's crib or playpen.
5. Never cover the parent unit or baby unit with anything (eg. a towel or blanket).
6. Always place alkaline batteries of the correct type in the baby unit.
7. Always use the included rechargeable batteries for the parent unit to avoid a hazard.
8. If you place the parent unit next to a transmitter or another DECT appliance (eg. a DECT telephone), the connection with the baby unit may be lost.
9. Batteries should not be exposed to excessive heat such as bright sunshine or fire.

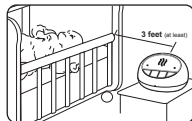

Electromagnetic Fields (EMF)

This VTech® baby monitor appliance complies with all standards regarding electromagnetic fields (EMF). If handled properly and according to the instructions in this user manual, the appliance is safe to use based on scientific evidence available today.

Technical Specifications

Frequency band: 1920MHz - 1930MHz

Frequency channels: 5

Operating temperature: 32°F-104°F

Effective range: 1000ft (outdoors), 150ft (indoors)

Parts Checklist

Included in this package:

- User's manual
- Baby unit
- Parent unit



Model: 1022



Model: 1022C

- Two adaptors

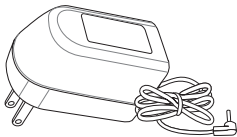

6V DC 300mA
(for parent unit only)

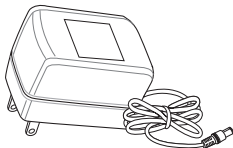

6V DC 500mA
(for baby unit only)

- Ni-MH Rechargeable batteries



2 x AAA (AM-4/LR03), 1.2V, 750mAh

Quick Reference Guide

Baby Unit

- | | |
|--|---|
| <ol style="list-style-type: none"> 1. On/off button 2. PAGE button 3. Power-on light 4. Battery light 5. Volume (+) button 6. Volume (-) button 7. Lullaby button 8. Play/stop button 9. Microphone | <ol style="list-style-type: none"> 10. Adaptor 11. Large appliance plug 12. Socket for large appliance plug 13. Speaker 14. Battery compartment 15. Battery compartment cover |
|--|---|

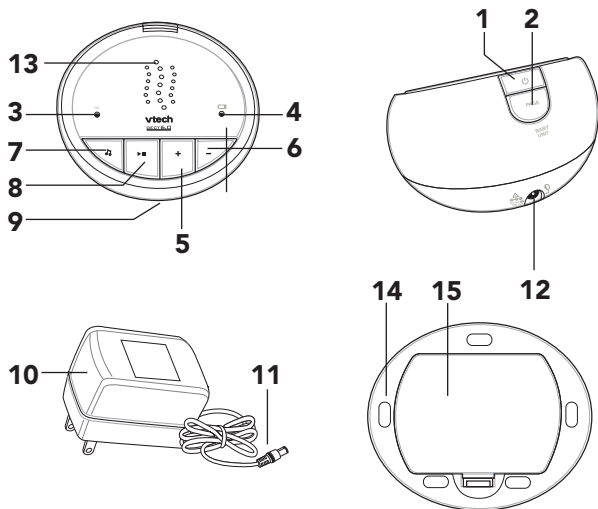

Parent Unit

- | | |
|---|--|
| <ol style="list-style-type: none"> 1. On/off button 2. Secure link indicator 3. Battery light 4. Speaker 5. Sound level indicators 6. Volume(+) button 7. Volume(-) button 8. Sensitivity adjustment button 9. Adaptor | <ol style="list-style-type: none"> 10. Socket for small appliance plug 11. Small appliance plug 12. Rechargeable batteries compartment 13. Battery compartment cover 14. Rechargeable batteries (included) 15. Belt clip |
|---|--|

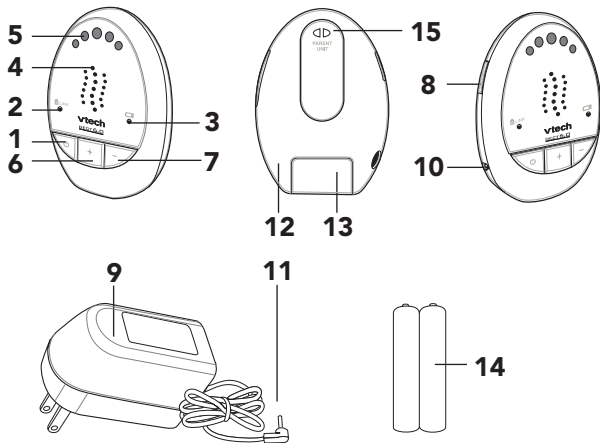

Preparing Your Baby Monitor

Default Settings

The first time you turn on the parent and baby units, they are operating with default settings. Adjustments can be made. Please see corresponding sections in this manual for instructions.

Speaker volume setting (baby and parent unit)....page 15

Default: level 3 (out of 5 levels)

Sensitivity setting (parent unit)....page 15

Default: level 3 (out of 5 levels)

Power

The baby unit can be connected to a power source or powered by batteries. Even if the baby unit is connected to a power source, we recommend also inserting batteries. This guarantees automatic backup in case of a power outage.

Technical Specifications:

• **Baby Unit**

- 1 x AC power adaptor 6V DC 500mA (included)
- 4 x AA (AM-3/LR6) 1.5V alkaline batteries (NOT included)

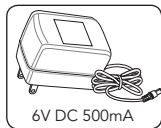

• **Parent Unit**

- 1 x AC power adaptor DC 6V 300mA (included)
- 2 x AAA (AM-4/LR03) 1.2V 750mAh Ni-MH rechargeable batteries (included)

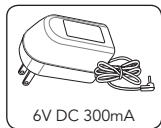

Operation:

• **Baby Unit**

Adaptor operation

Put the large appliance plug into the baby unit's socket, and then plug the adaptor into a wall socket. The power-on light will glow. The baby unit is ready for use.

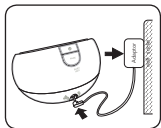

Battery operation

1. The baby unit runs on 4 pcs 1.5V AA (AM-3/LR6) batteries (not included). Please use alkaline batteries for best performance.
2. Do NOT use rechargeable batteries, as the baby unit does not have a charging function.
3. Place 4 pcs 1.5V AA (AM-3/LR6) batteries into the baby unit's battery compartment, noting the + and - configuration. Replace the battery compartment cover. The power-on light will glow. The baby unit is ready for use.
4. Note the + and - configuration inside the battery compartment for using alkaline batteries.

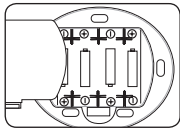

Battery level indication

1. Battery light will flash when the baby unit's battery power is low.
2. The light will be off when the baby unit batteries have sufficient charge or it is plugged in to an electrical outlet.



• Parent Unit

Rechargeable battery operation

1. The parent unit runs on 2 x AAA, 1.2V, 750mAh, Ni-MH rechargeable batteries.

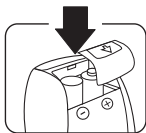

2. Charge the parent unit before you use it for the first time or when the battery light indicates that the battery is low (the battery light glows). The parent unit indicates that the battery power is low 30 minutes before the battery power is completely empty.

3. To charge the parent unit, insert the small appliance plug into the parent unit, then plug the adaptor into a wall socket. The battery light flashes while charging.

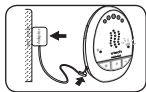

4. When the batteries in the parent unit are fully charged, the low battery light goes off. The parent unit is ready for use.

Note:

- When you charge the parent unit for the first time or after a long period of non-use, turn it off and let it charge continuously for at least 10 hours.
- Charging normally takes 12-14 hours, but it takes longer when the parent unit is on while charging. To keep the charging time as short as possible, turn off the parent unit during charging.
- When the battery power is fully charged, the parent unit can be used cordlessly for about 24 hours.
- After a long period of non-use, recharge the parent unit before using.

Battery level indication

1. The light will flash when the parent unit batteries are low.
2. The light will be off when the parent unit batteries have sufficient charge.
3. The light will be on steadily when the parent unit is being charged.

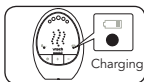

Positioning and Operating Range

Positioning the Baby Monitor

Place the baby unit at least 3 feet away from your baby. Place the parent unit within the operating range of the baby unit. Make sure the parent unit is at least 3 feet away from the baby unit to avoid acoustic feedback.

Operating Range

The operating range of the baby monitor is about 1000 feet in open air. Depending on the surroundings and other interfering factors such as walls, doors and ceilings, the range may be shorter. Indoors, the operating range is up to 150 feet.

Technical Specifications:

Dry Materials	Material Thickness	Loss of Range
Wood, plaster, cardboard, glass (without metal, wires or lead)	< 12 inches	0-10%
Brick, plywood	< 12 inches	5-35%
Reinforced concrete	< 12 inches	30-100%
Metal grills or bars	< 1/2 inch	90-100%
Metal or aluminium sheets	< 1/2 inch	100%

Note:

For wet and moist materials, the loss of range may be up to 100%.

Baby Monitor Features

Turning the Units On/Off

Baby unit

1. Press and hold the on/off button for about 2 seconds to turn on the unit.
2. The ON light on the baby unit will briefly light up.
3. Press and hold the on/off button for about 2 seconds to turn off the unit.

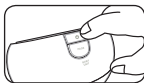
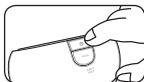

Parent unit

1. Press and hold the on/off button for about 2 seconds to turn on the unit.
2. The light indicators on the parent unit will briefly light up.
3. The secure link indicator will blink red as the parent unit searches for a secure connection to the baby unit.
4. If a secure connection is not made within about 30 seconds to one minute, the secure link indicator will shine steadily red.
5. When a secure connection is found, the light will shine steadily green.
6. Press and hold the on/off button for about 2 seconds again to turn off the unit.

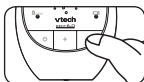
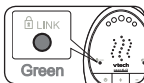
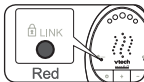
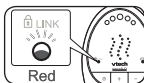
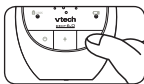

Adjusting Speaker Volume

1. Press the volume control buttons (+,-) on the parent unit until the desired speaker volume for the parent unit has been reached. There are 5 volume levels.
2. The sound level indicators show the volume level during adjustment:

- ○○○○○ = Parent unit volume is off



- ●○○○○ = Minimum volume



- ●●●●● = Maximum volume



Note:

If the volume is set to a high level, the parent unit consumes more power.

Adjusting Microphone Sensitivity

1. Press the sensitivity adjustment button on the parent unit until the desired microphone sensitivity for the baby unit has been reached. There are 5 sensitivity levels.
2. The sound level indicators show the sensitivity level during adjustment:

- ●○○○○ = Minimum sensitivity level



- ●●●●● = Maximum sensitivity level



Note:

If the microphone sensitivity level is set to a high level, more sounds are transmitted and the parent unit consumes more power.

Sound Level Indicators & Sound Alert

The baby unit continuously monitors the sound level in your baby's room, and the sound level indicators on the parent unit let you know if there is any activity. If your baby cries, you will see the sound level indicators light up on the parent unit.

1. As long as the baby unit does not detect a sound, the sound level indicators on the parent unit will not be lit.
2. When the baby unit picks up a sound, one or more sound level indicators light up on the parent unit. The number of sound level indicators that light up corresponds to the loudness of the sound picked up by the baby unit.
3. For silent baby monitoring, when the baby unit picks up a high volume of sound, all 5 sound level indicators will light up and the parent unit will beep as a sound alert.

Paging the Parent Unit

If you have misplaced the parent unit, you can use the PAGE button on the baby unit to locate the parent unit.

Note: The paging function only works when the parent unit is on.

1. Press the PAGE button on the baby unit. The parent unit will emit a paging alert tone.
2. To stop the paging alert tone, press the PAGE button again, or press any button on the parent unit.

Playing Lullabies

1. When there is no lullaby playing, press the lullaby button or the play/stop button on the baby/parent unit to start playing lullabies.
2. Press the play/stop button again to play or stop a lullaby.
3. Press the lullaby button to skip to the next lullaby.
4. Press +/- buttons on baby unit to adjust lullaby volume.

Note:

- The lullabies will play continuously for approximately 15 minutes. To preserve battery life, the unit will automatically stop playing lullabies after approximately 15 minutes without input. To reactivate the lullabies, press the lullaby button or play/stop button.
- The lullaby volume on the baby unit cannot be changed using the parent unit.

Lullabies

1. Rock-A-Bye, Baby - Traditional
2. Fais Do Do - French Traditional
3. Au Clair de la Lune - French Traditional
4. Berceuse - Chopin
5. Twinkle, Twinkle - Traditional
6. La Berceuse - Brahms
7. Minuet - Mozart
8. Minuet - Bach
9. Canon in D - Pachelbel
10. Sleeping Beauty Waltz - Tchaikovsky
11. A Little Night Music - Mozart
12. Air - Bach
13. Klipp Klapp Gallop - Strauss
14. Beautiful Dreamer - Foster
15. Rondeau - Mouret
16. Minuet - Boccherini
17. Nocturne in Eb #2 - Chopin
18. Piano Concerto A - Mozart
19. Happy Farmer - Schumann

Out of Range Alert

1. When the parent unit is out of range of the baby unit, the secure link indicator on the parent unit will flash.
2. After about 20 seconds, the parent unit will beep and the secure link indicator will shine steadily red.
3. To regain reception move the parent unit closer to the baby unit.
4. Once the connection between the parent and baby units has been established, the secure link indicator will shine steadily green.

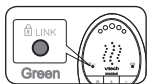
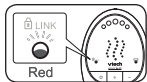
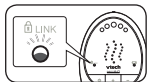

Troubleshooting

Problem	Possible causes	Solutions
Secure link indicator on parent unit does not light up when the on/off button is pressed.	<p>No power from parent unit.</p> <p>.....</p> <p>No power from baby unit.</p> <p>.....</p> <p>Baby unit and parent unit may be out of range of each other.</p>	<p>Recharge parent unit by connecting it to a power supply.</p> <p>.....</p> <p>Replace with new alkaline batteries or connect the baby unit to the power supply.</p> <p>.....</p> <p>Move the parent unit closer to the baby unit, but not closer than 3 feet.</p>
Secure link indicator on parent unit flashes.	<p>Baby unit and parent unit may be out of range of each other.</p> <p>.....</p> <p>Baby unit may be turned off.</p>	<p>Reduce the distance between the units, but not closer than 3 feet.</p> <p>.....</p> <p>Turn on the baby unit.</p>
Battery light on baby unit flashes.	Alkaline batteries in baby unit are running low.	Replace alkaline batteries or connect the baby unit to the power supply.
Battery light on parent unit flashes.	Rechargeable batteries in parent unit are running low.	Recharge the parent unit with the adaptor.

Problem	Possible causes	Solutions
Parent unit beeps.	Parent unit has lost connection with baby unit. Rechargeable batteries in parent unit are running low. Baby unit's sound level has reach maximum level.	Reduce the distance between the units, but not closer than 3 feet. Turn on the baby unit. Recharge the parent unit by connecting it to the power supply.
Monitor emits a high-pitched noise.	Baby unit and parent unit are too close to each other. Parent unit volume is too high.	Make sure the parent unit and baby unit are at least 3 feet away from each other. Decrease parent unit volume level.
Cannot hear sound or baby cry from parent unit.	Parent unit volume is too low or completely turned off. Baby unit microphone sensitivity level is too low. Baby unit and parent unit may be out of range of each other.	Increase parent unit volume level. Use the parent unit to increase the baby unit's microphone sensitivity level. Reduce the distance between the units, but not closer than 3 feet.

Problem	Possible causes	Solutions
Parent unit reacts too slowly to sounds from the baby unit.	Baby unit microphone sensitivity level is too low.	Use the parent unit to increase the baby unit's microphone sensitivity level.
Parent unit reacts too quickly to environmental sounds.	Baby unit picks up sounds other than those of your baby. Baby unit microphone sensitivity level is too high.	Move baby unit closer to the baby, but not closer than 3 feet. Use the parent unit to decrease the baby unit's microphone sensitivity level.
Baby unit battery power drains too quickly.	Baby unit microphone sensitivity level is too high and consumes power quickly. Baby unit volume level is too high and consumes power quickly.	Use the parent unit to decrease the baby unit's microphone sensitivity level. Decrease the baby unit's volume level.
Monitor operating range is less than the specified 1000 feet.	The 1000-foot specified operating range is only valid outdoors in open air. Inside a home, the number and type of walls and ceilings between the baby and parent units limit the operating range. Indoors, the operating range is up to 150 feet.	

Problem	Possible causes	Solutions
Parent unit operating time is shorter than specified operating time of at least 24 hours	Baby unit microphone sensitivity level is too high and consumes power quickly. Baby unit volume level is too high and consumes power quickly.	Use the parent unit to decrease the baby unit's microphone sensitivity level. Decrease the baby unit's volume level.

Frequently Asked Questions

- 1. The technical specifications show an operating range of 1000 feet. Why does my monitor lose connection at a much shorter distance?**

The 1000-feet specified operating range is only valid outdoors in open air. Inside a home, the number and type of walls and ceilings between the baby and parent units limit the operating range. Indoors, the operating range is up to 150 feet.

- 2. The link between the baby and parent units is lost every now and then, and I'm experiencing sound interruptions.**

You may be approaching the outer limits of the operating range. Try a different location, or decrease the distance between the units (but not closer than 3 feet). Please note that it takes about 30 seconds to one minute before a new link is established.

- 3. What happens during a power outage?**

If batteries are installed in both the baby and parent units, they will automatically switch to battery power if the power goes out.

- 4. Is my DECT baby monitor secure from eavesdropping and interference?**

The 60 channels in the DECT spectrum and the monitor's secure channel search technology guarantee no interference from other appliances.

- 5. The technical specifications show that a fully charged parent unit has an operating time of up to 24 hours. Why is my parent unit out of battery power in much less time?**

When the parent unit batteries are charged for the first time, the operating time will be less than 24 hours. The batteries reach their full capacity after charging and draining at least 4 times.

The parent unit's volume level may be too high. When the volume is set too high, the parent unit consumes more power. Decrease the volume level.

The baby unit's microphone sensitivity level may be too high. When the microphone sensitivity level is high, it picks up more sounds and transmits them to the parent unit. The parent unit then consumes more power. Use the parent unit to adjust the baby unit's microphone sensitivity level.

Appendix

Cleaning and Maintenance

Do not immerse the parent unit or the baby unit in water and do not clean them under the tap. Do not use cleaning spray or liquid cleaners.

1. Unplug the baby and parent units if they are connected to a power source.
2. Clean the baby and parent units with a damp cloth. Make sure they are dry before re-connecting them to a power source.
3. Unplug the adaptors and clean them with a dry cloth.
4. Dispose of used batteries in an environmentally friendly manner.
5. If the baby unit is connected to a power supply, check its batteries for leakage every six months.

Storage

When you are not going to use the baby monitor for some time, remove the alkaline batteries from the baby unit and remove the rechargeable batteries from the parent unit. Store in a clean, dry place.

Replacement

Baby Unit

- Batteries

Only replace the baby unit's batteries with 4 x AA (AM-3/LR6), 1.5V batteries.

- Adaptor

Only replace the adaptor of the baby unit with an adaptor of the same type. Contact Consumer Services at 1-800-521-2010 in the US or 1-877-352-8697 in Canada for replacement parts.

Parent Unit

- Batteries

Only replace the rechargeable batteries of the parent unit with 2 x AAA (AM-4/LR03), 1.2V, 750mAh, Ni-MH rechargeable batteries.

- Adaptor

Only replace the adaptor of the parent unit with an adaptor of the same type. Contact Consumer Services at 1-800-521-2010 in the US or 1-877-352-8697 in Canada for replacement parts.

Environmental Notices

1. This baby monitor is designed and manufactured with high quality materials and components that can be recycled and reused.
2. Do not throw away the baby monitor with the normal household waste. Deposit it at an official collection center for electronics recycling. Always remove all batteries before recycling the baby monitor. By doing this, you help to preserve the environment.
3. Alkaline batteries contain substances that may pollute the environment. Do not throw away alkaline batteries with the normal household waste. Deposit them at an official collection center for battery recycling.

FCC and IC Regulations

FCC Part 15

This equipment has been tested and found to comply with the limits for a Class B digital device, pursuant to Part 15 of the FCC Rules and applicable Industry Canada specifications. These limits are designed to provide reasonable protection against harmful interference in a residential installation. This equipment generates, uses and can radiate radio frequency energy and, if not installed and used in accordance with the instructions, may cause harmful interference to radio communications. However, there is no guarantee that interference will not occur in a particular installation. If this equipment does cause harmful interference to radio or television reception, which can be determined by turning the equipment off and on, the user is encouraged to try to correct the interference by one or more of the following measures:

1. Reorient or relocate the receiving antenna.
2. Increase the separation between the equipment and receiver.
3. Connect the equipment into an outlet on a circuit different from that to which the receiver is connected.
4. Consult the dealer or an experienced radio/TV technician for help.

Caution: changes or modifications to this equipment not expressly approved by the party responsible for compliance could void the user's authority to operate the equipment.

This device complies with Part 15 of the FCC rules. Operation is subject to the following two conditions: (1) this device may not cause harmful interference, and (2) this device must accept any interference received, including interference that may cause undesired operation.

This Class B digital apparatus complies with Canadian ICES-003.

For body worn operation, parent unit has been tested and meets the FCC RF exposure guidelines. Use of accessories may not ensure compliance with FCC RF exposure guidelines.

Industry Canada

Operation is subject to the following two conditions: (1) this device may not cause harmful interference, and (2) this device must accept any interference, including interference that may cause undesired operation.

The term "IC:" before the certification/registration number only signifies that the Industry Canada technical specifications were met.

This product meets the applicable Industry Canada technical specifications.

RF Radiation Exposure Statement

Baby Unit complies with FCC RF radiation exposure limits set forth for an uncontrolled environment. Baby Unit should be installed and operated with a minimum distance of 20 cm or 8 in between the radiator and your body. For hand held operation, the parent unit has been tested and meets the FCC RF exposure guidelines. Use of other accessories may not ensure compliance with FCC RF exposure guidelines. For body worn operation, the parent unit has been tested and meets the FCC RF radiation exposure guideline when used with the belt clip. User must maintain a separation distance of 0.1 in between the back of the unit and the body to ensure compliance. Use of other accessories may not ensure compliance with FCC RF exposure guidelines. This transmitter must not be co-located or operating in conjunction with any other antenna or transmitter. This equipment complies also with Industry Canada RSS-102 with respect to Canada's Health Code 6 for Exposure of Humans to RF Fields.

Assistance

If a problem persists, please call our Consumer Services Department at 1-800-521-2010 in the U.S. or 1-877-352-8697 in Canada, and a service representative will be happy to help you.

For information on this product's warranty, please call VTech® at 1-800-521-2010 in the U.S. or 1-877-352-8697 in Canada.

Or visit our website: www.vtechcanada.com

vtech®



Featuring! Avec la technologie
**DECT
6.0**

**ZERO interference
Zéro interférence**

*A Superior connection
for you to your baby!*

*Une meilleure liaison avec
votre bébé!*

Crystal Sounds™

DECT digital monitor
Moniteur numérique DECT

29.....	Bienvenue
30.....	Instructions importantes relatives à la sécurité
35.....	Liste de vérification des pièces
36.....	Guide de référence rapide
38.....	Préparer votre moniteur de bébé <ul style="list-style-type: none">- Réglages par défaut- Mise en marche- Positionnement et portée de fonctionnement
42.....	Caractéristiques du moniteur de bébé <ul style="list-style-type: none">- Mettre les unités en/hors fonction- Ajuster le volume du haut-parleur- Ajuster la sensibilité du microphone- Voyants du niveau sonore et alerte sonore- Envoyer un télé-signal à l'unité du parent- Jouer des berceuses- Alerte hors de portée
47.....	Guide de dépannage
51.....	Questions fréquentes
53.....	Appendice <ul style="list-style-type: none">- Nettoyage et entretien- Rangement- Remplacement- Avis relatif à l'environnement- Réglementations de la FCC et d'IC- Énoncé sur l'exposition aux radiations RF
57.....	Assistance

Bienvenue

Nous vous remercions d'avoir acheté le **moniteur de bébé Crystal Sounds™ DECT**. VTech® a pour mission de produire des produits de télécommunication, ainsi que des jouets et accessoires pour bébé qui rassurent les parents tout en leur procurant la satisfaction de produits de haute qualité. Ce moniteur de bébé de VTech® deviendra vos oreilles en vous permettant d'entendre clairement votre tout-petit sur une longue distance sans interférences dérangeantes, tout en vous offrant des réglages personnels qui aideront votre bébé à demeurer à l'aise, en santé et en sécurité.

Technologie numérique DECT

La technologie DECT (Digital Enhanced Cordless Technology) transmet numériquement le son par l'entremise de plusieurs canaux qui utilisent la nouvelle bande de fréquence de la norme DECT. En plus d'offrir un signal clair comme le cristal entre l'unité du bébé et celle du parent, cette technologie assure l'absence de tout parasite provenant d'autres unités sans fil.

CONSERVEZ CES INSTRUCTIONS EN LIEU SÛR**INSTRUCTIONS IMPORTANTES RELATIVES À LA SÉCURITÉ**

Lorsque vous utilisez votre appareil, vous devriez toujours suivre certaines mesures de précaution de base afin de réduire les risques d'incendie, d'électrocution et de blessure corporelle, dont celles qui suivent :

1. N'utilisez pas cet appareil près de l'eau ni de toute autre source d'humidité, par exemple, près d'une baignoire, cuve à lessive, évier de cuisine, dans un sous-sol humide ni près d'une piscine.
2. N'utilisez que le cordon d'alimentation et les piles indiquées dans ce guide. Ne jetez pas les piles au feu, car elles peuvent exploser. Consultez les autorités locales afin de connaître les façons spéciales de jeter ce produit, s'il y a lieu.
3. N'utilisez que les adaptateurs inclus avec ce produit. L'utilisation d'un adaptateur dont la polarité ou la tension serait inadéquate risque d'endommager sérieusement le produit et mettre votre sécurité en péril.

Adaptateur de l'unité du bébé :

Entrée : 117V CA, 60Hz

Sortie : 6V CC, 500mA

Adaptateur de l'unité du parent :

Entrée : 117V CA, 60Hz

Sortie : 6V CC, 300mA



Classe 2

4. Il y a un risque d'explosion si vous remplacez les piles par des piles de type incorrect. Jetez les piles mortes en respectant les directives mentionnées dans ces instructions.

Utilisez des piles alcalines AA (AM-3/LR6) de 1,5 volt pour l'unité du bébé (les piles ne sont pas incluses).

Utilisez des piles rechargeables AAA (1,2V 750 mAh) NiMh pour l'unité du parent (les piles sont incluses).

L'une des deux marques de piles seront fournies pour l'unité aux parents :

1) Marque : BYD, no. modèle : H-AAA-750A-UN

2) Marque : GP, no. modèle : GN75AAAHC

CONSERVEZ CES INSTRUCTIONS EN LIEU SÛR

Avertissement

Veillez lire attentivement ce guide avant de procéder à l'utilisation de l'appareil; conservez-le en lieu sûr pour toute référence ultérieure.

1. Ce moniteur de bébé est destiné à être utilisé en tant qu'aide aux parents. Il ne doit pas servir de substitut pour la supervision responsable par un adulte et ne devrait jamais être utilisé comme tel.
2. N'immergez jamais une partie du moniteur de bébé dans l'eau ni tout autre liquide.
3. Avant de brancher l'appareil, vérifiez si la tension indiquée sur les adaptateurs inclus correspond à celle de vos prises de courant.
4. N'utilisez que les adaptateurs inclus pour brancher les unités du parent et du bébé dans les prises de courant.
5. Ne coupez pas les fiches des adaptateurs secteur inclus pour les remplacer par d'autres fiches, car ceci peut compromettre la sécurité de votre bébé.
6. Si les adaptateurs sont endommagés, ne les remplacez que par des adaptateurs du même type afin d'éviter tous les dangers. Pour connaître le type exact de votre adaptateur, veuillez consulter la section se rapportant au "Remplacement" de ce guide.
7. N'utilisez jamais le moniteur de bébé dans les endroits humides ni près de l'eau.
8. À l'exception des compartiments des piles, n'ouvrez pas le boîtier de l'unité du bébé ni de celui du parent afin d'éviter les risques d'électrocution.
9. Cet appareil électrique n'a pas été conçu pour être utilisé par des personnes (y compris des enfants) aux capacités physiques, sensorielles ou mentales réduites, ni par celles qui n'ont pas l'expérience ou les connaissances nécessaires, à moins qu'elles n'aient reçu l'instruction ou la formation adéquate en ce qui concerne l'utilisation de cet appareil par une personne responsable de leur sécurité.
10. Assurez-vous que les enfants ne jouent pas avec l'appareil.

11. N'utilisez que le type de piles spécifié dans les instructions. La garantie sera annulée si vous utilisez d'autres types de piles. Veuillez communiquer avec VTech pour vous procurer un bloc-piles de rechange. Vous trouverez les renseignements pour entrer en contact avec VTech à la dernière page de ces instructions.
12. Débranchez le bloc-piles rechargeable lorsque vous décidez de ne pas utiliser ou d'entreposer l'appareil pendant une longue période de temps.
13. Débranchez le cordon d'alimentation avant de remplacer les piles.

Mise en garde

1. Utilisez et entreposez l'appareil à des températures se trouvant entre 32° F et 104 ° F.
2. N'exposez pas l'unité du bébé ou celui du parent à des froids ou des chaleurs extrêmes, ainsi qu'à la lumière directe du soleil. Ne les installez pas près d'une source de chauffage.

3. Assurez-vous que l'unité du bébé et le cordon de l'adaptateur secteur soient toujours hors de portée du bébé (à une distance d'au moins 3 pieds).

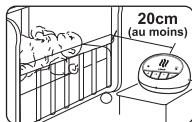

4. Ne positionnez jamais l'unité du bébé à l'intérieur du berceau ou du parc du bébé.
5. Ne recouvrez jamais l'unité du parent ou du bébé (par exemple, une couverture ou une serviette).
6. Insérez toujours des piles alcalines du type adéquat dans l'unité du bébé.
7. Afin d'éviter les dangers, utilisez toujours les piles rechargeables incluses dans l'unité du parent.
8. Si vous installez l'unité du parent près d'un transmetteur ou un autre appareil DECT (par exemple, un téléphone DECT), il se peut que vous perdiez la liaison avec le moniteur de bébé.
9. Vous ne devriez pas exposer les piles à une source de chaleur excessive telle que la lumière directe du soleil ou un feu.

Champs électromagnétiques (EMF)

Ce moniteur de bébé de VTech® est conforme à toutes les normes se rapportant aux champs électromagnétiques (EMF) standard. Si vous le manipulez correctement en suivant les instructions de ce guide, son utilisation sera sécuritaire pendant de nombreuses années, selon les meilleures évidences scientifiques dont nous disposons aujourd'hui.

Spécifications techniques

Bande de fréquences : 1920 MHz – 1930 MHz

Canaux de fréquences : 5

Température de fonctionnement : 32° F – 104 ° F

Portée efficace : 1000 pi. (à l'extérieur), 150 pi. (à l'intérieur)

Liste de vérification des pièces

Accessoires inclus dans cet emballage :

- Guide d'utilisation
- Unité du bébé
- Unité du parent

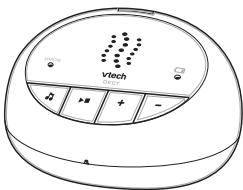

- Deux adaptateurs secteur

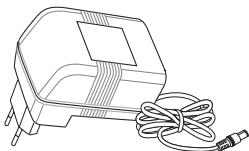

(pour l'unité du bébé seulement)
6V CC 500mA

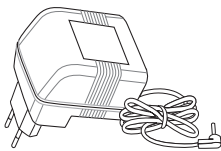

(pour l'unité du parent seulement)
6V CC 300mA

- Piles rechargeables au NiMh

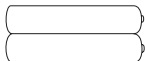

2 x AAA (AM-4/LR03) de 1,2V

Guide de référence rapide

Unité du bébé

- | | |
|--|---------------------------------------|
| 1. Bouton de mise en marche/arrière | 8. Bouton de lecture/pause |
| 2. Bouton de télé-signal 'PAGE' | 9. Microphone |
| 3. Voyant de la mise en marche | 10. Adaptateur secteur |
| 4. Voyant des piles | 11. Fiche de type baril |
| 5. Bouton d'augmentation du volume (+) | 12. Douille de la fiche de type baril |
| 6. Bouton de diminution du volume (-) | 13. Haut-parleur |
| 7. Bouton de berceuse 'LULLABY' | 14. Compartiment des piles |
| | 15. Piles alcalines (non incluses) |
| | 16. Piles alcalines (non incluses) |

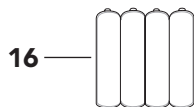
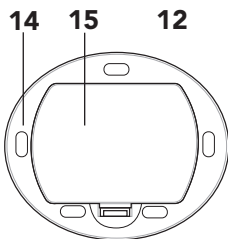
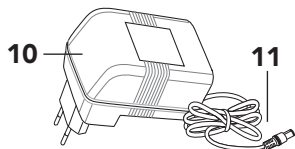
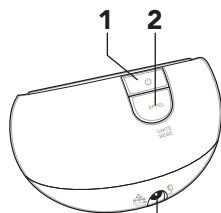
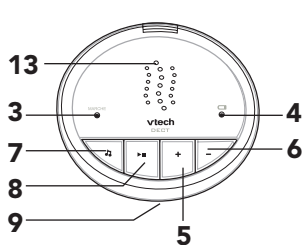

Unité du parent

- | | |
|--|--|
| 1. Bouton de mise en marche/ arrière | 9. Adaptateur secteur |
| 2. Voyant de liaison sécuritaire | 10. Douille pour la fiche de type baril des petits appareils électriques |
| 3. Voyant des piles | 11. Fiche de type baril des petits appareils électriques |
| 4. Haut-parleur | 12. Compartiment des piles rechargeables |
| 5. Voyants du niveau sonore | 13. Couvercle du compartiment des piles |
| 6. Bouton d'augmentation du volume (+) | 14. Piles rechargeables (incluses) |
| 7. Bouton de diminution du volume (-) | 15. Attache-ceinture |
| 8. Bouton de réglage de la sensibilité | |

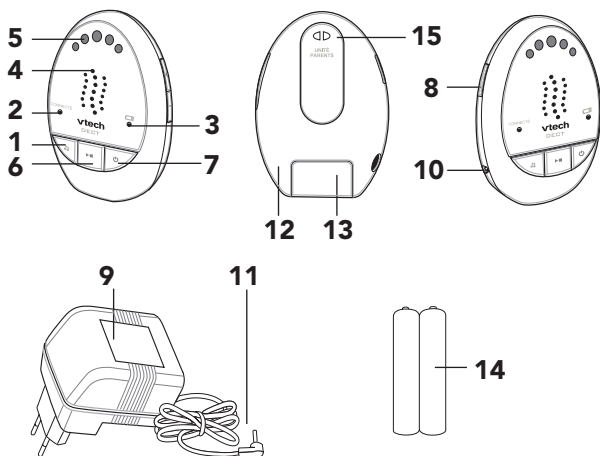

Préparer votre moniteur de bébé

Réglages par défaut

La première fois que vous mettez les unités du parent et du bébé, ceux-ci fonctionnent avec les réglages par défaut. Vous pouvez effectuer les réglages désirés. Veuillez consulter les sections correspondantes dans ce guide.

Réglage du volume du haut-parleur (unités du bébé et du parent)...page 43

Réglage de la sensibilité (unité du parent)...page 43

Par défaut : niveau 3 (sur 5 niveaux)

Mise en marche/arrêt

L'unité du bébé peut être raccordée à une source d'alimentation ou alimentée par piles. Même si l'unité est raccordée à une source d'alimentation, nous vous recommandons aussi d'insérer les piles. Ceci garantit une sauvegarde automatique de la mémoire en cas de panne de courant.

Spécifications techniques :

• **Unité du bébé**

- 1 x adaptateur secteur CA de 6V CC 500mA (inclus)
- 4 x piles alcalines AA (AM-3/LR6) de 1,5V (NON incluses)

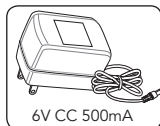

• **Unité du parent**

- 1 x adaptateur secteur CA de 6V CC 300mA (inclus)
- 2 x piles alcalines AAA (AM-4/LR03) de 1,2V au NiMh rechargeables (incluses)

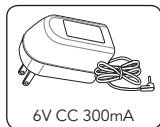

Fonctionnement :

• Unité du bébé

Fonctionnement de l'adaptateur

Insérez la grande fiche de type baril dans la prise de l'unité du bébé, puis branchez l'adaptateur secteur dans une prise murale. Le voyant lumineux de mise en marche brillera. L'unité du bébé est prête à être utilisée.

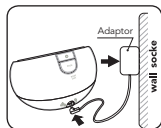

Fonctionnement sur piles

1. L'unité du bébé fonctionne sur 4 piles AA (AM-3/LR6) de 1,5 V (non incluses). Pour obtenir une meilleure performance, veuillez utiliser des piles alcalines.

2. N'utilisez PAS des piles rechargeables, car l'unité du bébé ne possède pas de fonction de charge.

3. Insérez les 4 piles AA (AM-3/LR6) de 1,5 V dans le compartiment des piles de l'unité du bébé, en prenant note des polarités + et -. Remplacez le couvercle du compartiment des piles. Le voyant de mise en marche brillera. L'unité du bébé est prête à fonctionner.

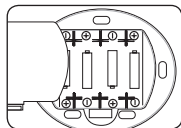

4. Lorsque vous utilisez des piles alcalines, remarquez la configuration des polarités + et - à l'intérieur du compartiment des piles.

Niveau d'alimentation des piles

1. Le voyant lumineux des piles clignotera lorsque le niveau d'alimentation des piles de l'unité du bébé s'affaiblit.



2. Le voyant sera éteint lorsque les piles de l'unité du bébé posséderont une charge suffisante ou si l'unité est branchée dans une prise de courant.



• Unité du parent

Fonctionnement sur piles rechargeables

1. L'unité du parent fonctionne sur 2 piles AAA (AM-4/LR03) de 1,2V rechargeables au NiMh.

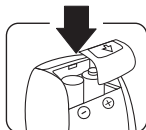

2. Chargez l'unité du parent avant la première utilisation ou lorsque le voyant lumineux des piles indique que la pile est faible (le voyant des piles brille). L'unité du parent indique que la charge des piles est faible 30 minutes avant que celle-ci ne soit complètement vide.

3. Pour charger l'unité du parent, insérez la petite fiche dans celle-ci, puis branchez l'adaptateur secteur dans une prise de courant murale. Le voyant lumineux des piles clignote pendant la recharge.

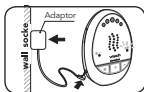

4. Lorsque les piles sont entièrement chargées dans l'unité du parent, le voyant de piles faibles s'éteint. L'unité du parent est prête à être utilisée.

Remarque :

- La première fois que vous chargez l'unité du parent ou après une longue période d'inutilisation, mettez celle-ci hors tension et laissez-la se charger continuellement pendant au moins 10 heures.
- Une charge prend normalement de 12 à 14 heures, mais elle prend plus longtemps lorsque l'unité du parent est en marche pendant la charge. Pour raccourcir le temps de charge le plus que possible, mettez l'unité du parent hors fonction pendant la charge.
- Lorsque l'alimentation des piles est pleine, vous pouvez utiliser l'unité du parent sans fil pendant environ 24 heures.
- Après une longue période d'inutilisation, rechargez l'unité du parent avant de l'utiliser.

Indication du niveau de charge des piles

1. Le voyant lumineux clignotera lorsque les piles de l'unité du parent sont faibles.



2. Le voyant lumineux s'éteindra lorsque les piles de l'unité du parent possèdent une charge suffisante.



3. Le voyant lumineux sera allumé et demeurera constant lorsque l'unité du parent est en cours de charge.



Positionnement et portée de fonctionnement

Positionner le moniteur de bébé

Placez l'unité du bébé à au moins 3 pieds de votre bébé. Placez l'unité du parent à l'intérieur de la portée de fonctionnement de l'unité du bébé. Assurez-vous que l'unité du parent se trouve à au moins 3 pieds de l'unité du bébé afin d'éviter toute rétroaction acoustique.

Portée de fonctionnement

La portée de fonctionnement du moniteur de bébé est d'environ 1 000 pieds à aire ouverte. Selon les conditions environnantes et d'autres facteurs pouvant créer des interférences tels que des murs, des portes et des plafonds, la portée peut être plus courte. À l'intérieur, la portée de fonctionnement est d'environ 150 pieds.

Spécifications techniques :

Matériaux	Épaisseur du matériel	Perte de la portée
Bois, placoplâtre, carton, verre (sans métal ni câbles)	< 12 pouces	0-10%
Brique, contreplaqué	< 12 pouces	5-35%
Béton armé	< 12 pouces	30-100%
Grillages ou barres métalliques	< 12 pouces	90-100%
Feuilles de métal ou d'aluminium	< 12 pouces	100%

Remarque :

Pour les matériaux humides, la perte de portée peut être jusqu'à 100 %.

Caractéristiques du moniteur de bébé

Mettre les unités en/hors fonction

Unité du bébé

1. Maintenez enfoncée la touche de mise en marche/arrêt pendant environ 2 secondes afin de mettre l'appareil en marche.
2. Le voyant lumineux de la mise en marche de l'unité du bébé s'allumera brièvement.
3. Maintenez enfoncée la touche de mise en marche/arrêt pendant environ 2 secondes afin de mettre l'appareil hors fonction.

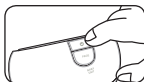

Unité du parent

1. Maintenez enfoncée la touche de mise en marche/arrêt pendant environ 2 secondes afin de mettre l'appareil en marche.
2. Les voyants lumineux de l'unité du parent s'allumeront brièvement.
3. Le témoin lumineux connecté clignote pendant quelques secondes (recherche de connexion avec l'unité Bébé).
4. Le voyant de liaison sécuritaire clignotera en rouge pendant que l'unité du parent recherche une connexion sécurisée à l'unité du bébé.
5. Lorsqu'une connexion sécurisée est trouvée, le voyant lumineux brillera en vert de façon constante.
6. Maintenez enfoncée la touche de mise en marche/arrêt pendant environ 2 secondes afin de mettre l'unité hors fonction.

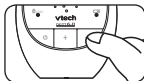
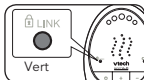
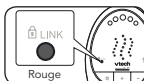
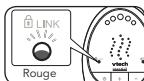
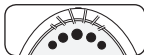
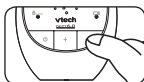

Ajuster le volume du haut-parleur

1. Appuyez sur les touches (+, -) de contrôle du volume de l'unité du parent, jusqu'à ce que le volume désiré soit atteint. Vous disposez de 5 niveaux de volume.
2. Les voyants du niveau sonore indiquent le niveau du volume pendant le réglage :

- ○○○○○ = Le volume de l'unité du parent est éteint

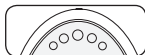

- ●○○○○ = Le volume est au minimum



- ●●●●● = Le volume est au maximum



Remarque :

Si le volume est réglé à un niveau élevé, l'unité du parent consomme plus de courant.

Ajuster la sensibilité du microphone

1. Appuyez sur la touche de réglage de la sensibilité de l'unité du parent, jusqu'à ce que la sensibilité du microphone désirée soit atteinte sur l'unité du bébé. Vous disposez de 5 niveaux de sensibilité.
2. Les voyants du niveau sonore indiquent le niveau de sensibilité pendant le réglage :

- ●○○○○ = Niveau de sensibilité minimum



- ●●●●● = Niveau de sensibilité maximum



Remarque :

Si la sensibilité du microphone est réglée à un niveau élevé, l'unité du bébé transmettra plus de sons et l'unité du parent consommera plus de courant.

Voyants du niveau sonore et alerte sonore

L'unité du bébé surveille continuellement le niveau sonore dans la chambre de bébé et les voyants du niveau sonore de l'unité du parent vous permettent de savoir s'il y a de l'activité dans la pièce. Si votre bébé pleure, vous verrez les voyants du niveau sonore s'allumer sur l'unité du parent.

1. Tant que l'unité du bébé ne détectera pas de son, les voyants du niveau sonore de l'unité du parent ne s'allumeront pas.
2. Lorsque l'unité du bébé détecte un son, un ou plusieurs voyants du niveau sonore s'allumeront sur l'unité du parent. Le nombre de voyants qui s'allument correspond à la force du son capté par l'unité du bébé.
3. Pour le monitoring silencieux de l'enfant, lorsque l'unité du bébé capte un niveau de volume élevé, tous les 5 voyants du niveau sonore s'allumeront et l'unité du parent émettra un bip en guise d'alerte sonore.

Envoyer un télé-signal à l'appareil du parent

Si vous avez égaré l'unité du parent, vous pouvez utiliser la touche de télé-signal "PAGE" de l'unité du bébé pour trouver celle-ci.

Remarque : La fonction de télé-signal ne fonctionne que lorsque l'unité du parent est mise en marche.

1. Appuyez sur la touche "PAGE" de l'unité du bébé. L'unité du parent émettra une tonalité d'alerte de télé-signal.
2. Pour arrêter la tonalité d'alerte de télé-signal, appuyez de nouveau sur la touche "PAGE" ou appuyez sur n'importe quelle touche de l'unité du parent.

Jouer les berceuses

1. Lorsqu'aucune berceuse ne joue, appuyez sur la touche "Lullaby" ou la touche de lecture/arrêt "play/stop" de l'unité du parent pour lancer la lecture des berceuses.
2. Appuyez de nouveau sur la touche "play/stop" pour jouer ou arrêter une berceuse.
3. Appuyez sur la touche "lullaby" pour sauter à la berceuse suivante.
4. Appuyez sur les touches +/- de l'unité du bébé pour ajuster le volume de la berceuse.

Remarques :

- Les berceuses jouent en continu pendant environ 15 minutes. Pour préserver la durée de vie des piles, l'unité cessera automatiquement de jouer les berceuses après environ 15 minutes si vous n'appuyez sur aucune touche. Pour réactiver les berceuses, appuyez sur la touche des berceuses ou sur la touche de lecture/arrêt.
- Le volume des berceuses de l'unité du bébé ne peut pas être changé par le biais de l'unité du parent.

Berceuses

1. Rock-A-Bye, Baby - chanson traditionnelle
2. Fais dodo - chanson traditionnelle française
3. Au clair de la lune - chanson traditionnelle française
4. Berceuse - Chopin
5. Twinkle, Twinkle - chanson traditionnelle
6. La berceuse - Brahms
7. Menuet - Mozart
8. Menuet - Bach
9. Canon en D - Pachelbel
10. Valse de la Belle au bois dormant - Tchaikovsky
11. Petite musique de nuit - Mozart
12. Air - Bach
13. Klipp Klapp Gallop - Strauss
14. Beautiful Dreamer - Foster
15. Rondeau - Mouret
16. Menuet - Boccherini
17. Nocturne en mi bémol no 2 - Chopin
18. Concerto pour piano en la - Mozart
19. Happy Farmer - Schumann

Alerte hors de portée

1. Lorsque l'unité du parent est hors de la portée de l'unité du bébé, le voyant de liaison sécuritaire clignote sur l'unité du parent.
2. Après environ 20 secondes, l'unité du parent émettra un bip et le voyant de la liaison sécuritaire brillera en rouge de façon constante.
3. Pour rétablir la communication entre les deux unités, rapprochez l'unité du parent de celle du bébé.
4. Lorsque la communication entre les deux unités est rétablie, le voyant de liaison sécuritaire brillera en vert de façon constante.

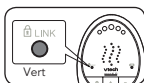
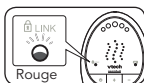

Guide de dépannage

Problème	Causes probables	Solutions
Le voyant de liaison sécurisée de l'unité du parent ne s'allume pas lorsque vous appuyez sur la touche de mise en marche/arrêt.	Aucune alimentation n'est fournie à l'unité du parent. Remplacez les piles de l'unité du bébé par des piles neuves ou branchez-la à une source d'alimentation. Rapprochez l'unité du parent de celle du bébé, mais pas plus près que 3 pieds.	Rechargez l'unité du parent en la raccordant à une source d'alimentation.
Le voyant de liaison sécuritaire clignote sur l'unité du parent.	Les unités du parent et du bébé peuvent être hors de portée l'une de l'autre. Mettez l'unité du bébé en marche.	Rapprochez l'unité du parent de celle du bébé, mais pas plus près que 3 pieds.
Le voyant des piles clignote sur l'unité du bébé.	Les piles alcalines de l'unité du bébé sont faibles.	Remplacez les piles alcalines ou branchez l'unité du bébé à une source d'alimentation.
Le voyant des piles clignote sur l'unité du parent.	Les piles rechargeables de l'unité du parent sont faibles.	Rechargez l'unité du parent à l'aide de l'adaptateur secteur.

Problème	Causes probables	Solutions
L'unité du parent émet un bip.	<p>La communication entre l'unité du parent et celle du bébé est perdue.</p> <p>.....</p> <p>Rechargez l'unité du parent à l'aide de l'adaptateur secteur.</p>	<p>Réduisez la distance entre les unités, mais pas plus près que 3 pieds.</p> <p>.....</p>
Le moniteur émet un bruit très aigu.	<p>Les unités du bébé et du parent sont trop rapprochées l'une de l'autre.</p> <p>.....</p> <p>Diminuez le niveau de volume de l'unité du parent.</p>	<p>Éloignez les deux unités l'une de l'autre, en vous assurant qu'il y ait au moins 3 pieds entre les deux.</p> <p>.....</p>
Les sons ou les pleurs du bébé ne peuvent être entendus sur l'unité du parent.	<p>Le volume de l'unité du parent est trop bas ou réduit au minimum.</p> <p>.....</p> <p>Utilisez l'unité du parent pour augmenter le niveau de sensibilité du microphone de l'unité du bébé.</p> <p>.....</p> <p>Rapprochez l'unité du parent de celle du bébé, mais pas plus près que 3 pieds.</p>	<p>Augmentez le niveau de volume de l'unité du parent.</p> <p>.....</p> <p>.....</p>

Problème	Causes probables	Solutions
L'unité du parent réagit trop lentement aux sons provenant de l'unité du bébé.	Le niveau de sensibilité du microphone de l'unité du bébé est trop bas.	Utilisez l'unité du parent pour augmenter le niveau de sensibilité du microphone de l'unité du bébé.
L'unité du parent réagit trop rapidement aux bruits de l'environnement.	L'unité du bébé capte les sons autres que ceux de votre bébé. Utilisez l'unité du parent pour réduire le niveau de sensibilité du microphone de l'unité du bébé.	Rapprochez l'unité du bébé de votre enfant, mais pas plus près que 3 pieds.
Les piles de l'unité du bébé se vident trop rapidement.	Le niveau de sensibilité du microphone de l'unité du bébé est trop élevé et consomme l'alimentation trop rapidement. Réduisez le niveau de volume de l'unité du bébé.	Utilisez l'unité du parent pour réduire le niveau de sensibilité du microphone de l'unité du bébé.

Problème	Causes probables	Solutions
La portée de fonctionnement du moniteur est inférieure à la portée de 1 000 pieds mentionnée dans les spécifications.	La portée de 1 000 pieds mentionnée dans les spécifications se rapporte au fonctionnement à aire ouverte, à l'extérieur. À l'intérieur d'une maison, le nombre et le type de murs, de plafonds et de planchers se trouvant entre les unités du bébé et du parent, limitent la portée de leur utilisation. À l'intérieur, la portée de fonctionnement est d'au plus 150 pieds.	

Questions fréquentes

- 1. Les spécifications techniques indiquent une portée de fonctionnement de 1 000 pieds. Pourquoi mon moniteur perd-il la communication à une distance beaucoup plus courte.**

La portée de 1 000 pieds mentionnée dans les spécifications est valide uniquement à aire ouverte, à l'extérieur de la maison. À l'intérieur d'une maison, le nombre et le type de murs, de plafonds et de planchers se trouvant entre les unités du bébé et du parent, limitent la portée de leur utilisation. À l'intérieur, la portée de fonctionnement est d'au plus 150 pieds.

- 2. De temps à autre, la liaison se perd entre les unités du bébé et du parent et j'éprouve des interruptions sonores.**

Il se peut que vous approchiez les limites extérieures de la portée de fonctionnement. Essayez un emplacement différent ou réduisez la distance entre les deux unités (mais pas plus près que 3 pieds). Veuillez noter qu'il faut environ de 30 secondes à 1 minute avant qu'une nouvelle liaison soit établie.

- 3. Que se passe-t-il pendant une panne de courant?**

Si les piles sont installées dans les deux unités, celles-ci commuteront automatiquement au mode d'alimentation par piles si le courant est coupé.

- 4. Mon moniteur de bébé DECT est-il sécurisé contre l'écoute clandestine et les interférences?**

Les 60 canaux du spectre DECT et la technologie de recherche sécuritaire de canaux du moniteur garantissent qu'il n'y aura pas d'interférences provenant d'autres appareils.

- 5. Les spécifications techniques indiquent qu'une unité de parent possédant une charge pleine produit une durée de fonctionnement d'au plus 24 heures. Pourquoi l'alimentation de mon unité de parent s'affaiblit-elle en beaucoup moins de temps?**

Lorsque les piles d'une unité de parent sont chargées pour la première fois, la durée de fonctionnement sera inférieure à 24 heures. Les piles atteignent leur pleine capacité après au moins 4 cycles de charge/drainage.

Le niveau de volume de l'unité du parent peut être trop élevé.

Lorsque le volume est trop élevé, l'unité du parent consomme plus de courant. Baissez le niveau de volume.

Le niveau de sensibilité du microphone de l'unité du bébé est peut-être trop élevé. Lorsque le niveau de sensibilité du microphone est trop élevé, il capte plus de sons et les transmet à l'unité du parent. L'unité du parent consomme alors plus de courant. Utilisez l'unité du parent pour ajuster le niveau de sensibilité du microphone de l'unité du bébé.

Appendice

Nettoyage et entretien

N'immergez pas l'unité du parent ni celui du bébé dans l'eau et ne les nettoyez pas sous l'eau du robinet. N'utilisez pas de nettoyeur en aérosol ni de liquide.

1. Débranchez les unités du parent et du bébé s'ils sont branchés à une prise de courant.
2. Nettoyez les deux unités à l'aide d'un chiffon humide et propre. Assurez-vous que celles-ci soient bien sèches avant de les rebrancher dans la prise de courant.
3. Débranchez les adaptateurs et nettoyez-les à l'aide d'un chiffon sec.
4. Jetez les piles mortes de façon écologique.
5. Si l'unité du bébé est branchée dans une prise de courant, vérifiez si les piles coulent tous les six mois.

Entreposage

Lorsque vous prévoyez ne pas utiliser le moniteur de bébé pendant un certain temps, retirez les piles alcalines de l'unité du bébé et retirez les piles rechargeables de l'unité du parent. Entrez-les dans un endroit propre et sec.

Remplacement

Unité du bébé

- Piles

Ne remplacez les piles de l'unité du bébé que par 4 piles AA (AM-3/LR6) de 1,5 volt.

- Adaptateur secteur

Ne remplacez l'adaptateur secteur de l'unité du bébé que par un adaptateur du même type. Communiquez avec le service aux consommateurs en composant le 1-877-352-8697 au Canada ou 1-800-521-2010 aux États-Unis afin d'obtenir des pièces de rechange.

Unité du parent

- Piles

Ne remplacez les piles rechargeables de l'unité du parent que par 2 piles AAA (AM-4/LR03) de 1,2V rechargeables au NiMh.

- Adaptateur secteur

Ne remplacez l'adaptateur secteur de l'unité du parent que par un adaptateur du même type. Communiquez avec le service aux consommateurs en composant le 1-877-352-8697 au Canada ou 1-800-521-2010 aux États-Unis afin d'obtenir des pièces de rechange.

Avis relatif à l'environnement

1. Ce moniteur de bébé est conçu et fabriqué avec des matériaux et composants de haute qualité qui peuvent être recyclés et réutilisés.
2. Ne jetez pas le moniteur de bébé dans les rebuts domestiques normaux. Déposez-le dans un centre de cueillette officiel où on peut recevoir et recycler les appareils électriques et électroniques. Retirez toujours les piles d'un appareil avant de recycler le moniteur de bébé. En faisant ceci, vous contribuerez à préserver l'environnement.
3. Les piles alcalines contiennent des substances pouvant polluer l'environnement. Ne jetez pas les piles alcalines dans les rebuts domestiques normaux. Déposez-les dans un centre de cueillette officiel où on peut recevoir et recycler les piles alcalines.

Réglementations de la FCC et de l'IC

Article 15 des règlements de la FCC

Cet appareil a été testé et s'avère conforme aux restrictions relatives aux équipements numériques de classe B, d'après l'article 15 des règlements de la FCC. Ces restrictions ont été instaurées pour offrir une protection raisonnable contre les interférences nuisibles au sein d'une installation résidentielle. Cet appareil génère, utilise et peut émettre des fréquences radio et s'il n'est pas installé selon les instructions, peut nuire aux radiocommunications. Toutefois, rien ne garantit que des parasites ne surviendront pas dans une installation particulière. Si cet appareil cause des interférences nuisibles à la

réception du téléviseur ou de la radio, ce que vous pouvez déterminer en ouvrant et en fermant votre appareil, nous vous invitons à essayer l'une des mesures correctives suivantes :

- Réorientez l'antenne de réception installée sur l'appareil qui manifeste les parasites.
- Éloignez l'appareil du composant qui reçoit les ondes.
- Branchez l'appareil dans une prise de courant CA différente de celle du composant qui reçoit les ondes.
- Au besoin, consultez votre marchand électronique ou un technicien spécialisé dans le service des radios/téléviseurs pour des suggestions supplémentaires.

Tous les changements et toutes les modifications apportés à cet appareil par son propriétaire, s'ils ne sont pas approuvés expressément par la partie responsable de sa conformité, risquent de retirer à celui-ci son droit d'utiliser ledit appareil.

Cet appareil est conforme à l'article 15 de la réglementation de la Commission fédérale des communications (FCC). Son fonctionnement est soumis aux deux conditions suivantes :

- (1) cet appareil ne doit pas causer d'interférences nuisibles, et;
- (2) cet appareil doit accepter toutes les interférences qu'il reçoit, incluant les parasites pouvant nuire à son fonctionnement.

Cet appareil numérique de classe B est conforme avec la norme ICES-003 du Canada.

Industrie Canada

Le fonctionnement de cet appareil est soumis aux deux conditions suivantes : (1) cet appareil ne doit pas causer d'interférences nuisibles, et; (2) cet appareil doit accepter toutes les interférences qu'il reçoit, incluant les parasites pouvant nuire à son fonctionnement.

L'abréviation "IC" apparaissant avant le numéro d'homologation/enregistrement signifie uniquement que l'appareil répond aux normes et spécifications d'Industrie Canada.

Ce produit répond aux spécifications techniques d'Industrie Canada qui s'appliquent.

Énoncé sur l'exposition aux radiations RF

L'unité du bébé est conforme aux restrictions d'exposition aux radiations RF de la FCC établies pour les environnements incontrôlés. L'unité du bébé doit être installée et utilisée en respectant une distance minimum de 20 cm ou 8 po entre l'appareil qui émet les ondes RF et le corps du bébé. Pour le fonctionnement à main, l'unité du parent a été testée et répond aux directives sur l'exposition aux radiations RF mises de l'avant par la FCC. L'utilisation d'autres accessoires peut ne pas être conforme aux normes d'exposition aux fréquences RF de la FCC. Pour le port de l'appareil sur le corps, l'unité du parent a été testée et s'avère conforme aux normes d'exposition aux radiations RF établies par la FCC, lorsque celui-ci est utilisé avec l'attache-ceinture incluse. L'utilisateur doit garder une distance de 0,1 po entre l'arrière de l'unité et le corps afin d'assurer une conformité aux règlements. L'utilisation d'autres accessoires risque de ne pas répondre aux normes de la FCC relativement à l'exposition aux radiations RF. Ce transmetteur ne doit pas fonctionner de pair ni être partagé avec une autre antenne ou un autre transmetteur. Cet équipement est également conforme à Industrie Canada RSS-102 en ce qui a trait au Code 6 de Santé Canada pour l'exposition des humains aux champs de radiofréquences.

Assistance

Si un problème persiste, veuillez appeler notre département des services à la clientèle en composant le 1-877-352-8697 au Canada ou le 1-800-521-2010 aux États-Unis et un représentant du service à la clientèle se fera un plaisir de vous aider.

Pour plus de renseignements sur la garantie de ce produit, veuillez appeler VTech au 1-877-352-8697 au Canada ou au 1-800-521-2010 aux États-Unis.

Ou visitez notre site Web : <http://www.vtechcanada.com>

1022/1022C

© 2009 VTech
Printed in China
91-102206-000 (11)