

# ViewSonic®



---

**VSD241**

**Smart Display**

**User Guide**

**Guide de l'utilisateur**

**Guía del usuario**

**Bedienungsanleitung**

**Руководство пользователя**

Model No. VS15197

# Compliance Information

## Please read before proceeding

- Use only the batteries and power adapter provided by the manufacturer. The use of unauthorized accessories may void your warranty.
- Do not store your device in temperatures higher than 50°C (122°F).
- The operating temperature for this device is from 0°C (32°F) to 35°C (95°F).

## FCC Notice

The following statement applies to all products that have received FCC approval. Applicable products bear the FCC logo, and/or an FCC ID in the format FCC ID: GSS-VS15197 on the product label. This device complies with part 15 of the FCC Rules. Operation is subject to the following two conditions: (1) This device may not cause harmful interference, and (2) This device must accept any interference received, including interference that may cause undesired operation. This mobile device has been tested and found to comply with the limits for a Class B digital device, pursuant to Part 15 of the FCC Rules. These limits are designed to provide reasonable protection against harmful interference in a residential installation. This equipment generates, uses and can radiate radio frequency energy and, if not installed and used in accordance with the instructions, may cause harmful interference to radio communications. However, there is no guarantee that interference will not occur in a particular installation. If this equipment does cause harmful interference to radio or television reception, which can be determined by turning the equipment off and on, the user is encouraged to try to correct the interference by one or more of the following measures

- Reorient or relocate the receiving antenna.
- Increase the separation between the equipment and receiver.
- Connect the equipment into an outlet on a circuit different from that to which the receiver is connected.
- Consult the dealer or an experienced radio/TV technician for help.

Changes or modifications not expressly approved by the party responsible for compliance could void the user's authority to operate the equipment. The antenna(s) used for this transmitter must not be colocated or operating in conjunction with any other antenna or transmitter.

The device was tested and complies to measurement standards and procedures specified in FCC OET Bulletin 65, Supplement C

## FCC SAR Information

This equipment complies with FCC radiation exposure limits set forth for an uncontrolled environment. End users must follow the specific operating instructions for satisfying RF exposure compliance.

This transmitter must not be co-located or operating in conjunction with any other antenna or transmitter. This equipment should be installed and operated with a minimum distance of 20 centimeters between the radiator and your body.

The user's manual or instruction manual for an intentional or unintentional radiator shall caution the user that changes or modifications not expressly approved by the party responsible for compliance could void the user's authority to operate the equipment.

## Canada Statement

This device complies with Industry Canada licence-exempt RSS standard(s). Operation is subject to the following two conditions: (1) this device may not cause interference, and (2) this device must accept any interference, including interference that may cause undesired operation of the device.

## Caution: Exposure to Radio Frequency Radiation

To comply with RSS 102 RF exposure compliance requirements, a separation distance of at least 20 cm must be maintained between the antenna of this device and all persons.

Pour se conformer aux exigences de conformité CNR 102 RF exposition, une distance de séparation d'au moins 20 cm doit être maintenue entre l'antenne de cet appareil et toutes les personnes.

## CE Conformity for European Countries

 The device complies with the EMC Directive 2004/108/EC and Low Voltage Directive 2006/95/EC, R&TTE Directive 1999/5/EC.

## Following information is only for EU-member states:

The mark shown to the right is in compliance with the Waste Electrical and Electronic Equipment Directive 2002/96/EC (WEEE).

The mark indicates the requirement NOT to dispose the equipment as unsorted municipal waste, but use the return and collection systems according to local law.

If the batteries, accumulators and button cells included with this equipment, display the chemical symbol Hg, Cd, or Pb, then it means that the battery has a heavy metal content of more than 0.0005% Mercury, or more than 0.002% Cadmium, or more than 0.004% Lead.



## European Union Regulatory Conformance

The equipment complies with the RF Exposure Requirement 1999/519/EC, Council Recommendation of 12 July 1999 on the limitation of exposure of the general public to electromagnetic fields (0-300 GHz). This equipment meets the following conformance standards: EN301489-1, EN301489-17, EN55022/24, EN60950-1, EN300328.

We, hereby, declare that this Wi-Fi & Bluetooth radio is in compliance with the essential requirements and other relevant provisions of Directive 1999/5/EC.

## ENERGY STAR

This ENERGY STAR qualified product saves your money by reducing energy cost and protecting the environment without sacrificing features or performance. We are proud to offer our customers products with the ENERGY STAR mark.

### What is ENERGY STAR?

Products that are ENERGY STAR qualified use less energy and prevent greenhouse gas emissions by meeting strict energy efficiency guidelines set by the U.S. Environmental Protection Agency. We commit to offering products and services worldwide that help customers save money, conserve energy and improve the quality of our environment. The more energy we can save through higher energy efficiency, the more we reduce greenhouse gases and the risks of climate change. More information refers to **www.energystar.gov** or **ww.energystar.gov/powermanagement**.

**Note:** Information in this section may not apply to your computer.

This ENERGY STAR qualified product:

- produces less heat and reduce cooling loads in warmer climates.
- automatically goes into "display Sleep" and "computer Sleep" mode after 10 minutes of inactivity.
- wakes from "Sleep" mode by pressing the power button.
- saves more than 80% energy when in "Sleep" mode.

ENERGY STAR and the ENERGY STAR mark are registered U.S. marks.



## Declaration of RoHS2 Compliance

This product has been designed and manufactured in compliance with Directive 2011/65/EU of the European Parliament and the Council on restriction of the use of certain hazardous substances in electrical and electronic equipment (RoHS2 Directive) and is deemed to comply with the maximum concentration values issued by the European Technical Adaptation Committee (TAC) as shown below:

Substance	Proposed Maximum Concentration	Actual Concentration
Lead (Pb)	0.1%	< 0.1%
Mercury (Hg)	0.1%	< 0.1%
Cadmium (Cd)	0.01%	< 0.01%
Hexavalent Chromium (Cr6+)	0.1%	< 0.1%
Polybrominated biphenyls (PBB)	0.1%	< 0.1%
Polybrominated diphenyl ethers (PBDE)	0.1%	< 0.1%

Certain components of products as stated above are exempted under the Annex III of the RoHS2 Directives as noted below:

Examples of exempted components are:

1. Mercury in cold cathode fluorescent lamps and external electrode fluorescent lamps (CCFL and EEFL) for special purposes not exceeding (per lamp):
  - (1) Short length ( $\leq 500$  mm): maximum 3.5 mg per lamp.
  - (2) Medium length ( $> 500$  mm and  $\leq 1,500$  mm): maximum 5 mg per lamp.
  - (3) Long length ( $> 1,500$  mm): maximum 13 mg per lamp.
2. Lead in glass of cathode ray tubes.
3. Lead in glass of fluorescent tubes not exceeding 0.2% by weight.
4. Lead as an alloying element in aluminium containing up to 0.4% lead by weight.
5. Copper alloy containing up to 4% lead by weight.
6. Lead in high melting temperature type solders (i.e. lead-based alloys containing 85% by weight or more lead).
7. Electrical and electronic components containing lead in a glass or ceramic other than dielectric ceramic in capacitors, e.g. piezoelectronic devices, or in a glass or ceramic matrix compound.

## Important Safety Instructions

1. DO NOT place objects on top of the device, as objects may scratch the screen.
2. DO NOT expose the device to dirty or dusty environments.
3. DO NOT place the device on an uneven or unstable surface.
4. DO NOT insert any foreign objects into the device.
5. DO NOT expose the device to strong magnetic or electrical field.
6. DO NOT expose the device to direct sunlight as it can damage the LCD Screen. Keep it away from heat sources.
7. DO NOT use the device in the rain.
8. Please check with your Local Authority or retailer for proper disposal of electronic products.
9. The device and the adapter may produce some heat during normal operation or charging. To prevent discomfort or injury from heat exposure, DO NOT leave the device on your lap.
10. POWER INPUT RATING: Refer to the rating label on the device and be sure that the power adapter complies with the rating. Only use accessories specified by the manufacturer.
11. DO NOT use a pen or any sharp object to tap the screen.
12. Clean the touch screen with a soft cloth. If needed, dampen the cloth slightly before cleaning. Never use abrasives or cleaning solutions.
13. Always power off the device to install or remove external devices that do not support hot-plug.
14. Disconnect the device from an electrical outlet and power off before cleaning the device.
15. DO NOT disassemble the device. Only a certified service technician should perform repair.
16. The device has apertures to disperse heat. DO NOT block the device ventilation, the device may become hot and malfunction as a result.
17. Users have to use the connection to USB interfaces with USB 2.0 version or higher.
18. PLUGGABLE EQUIPMENT: the socket-outlet shall be installed near the equipment and shall be easily accessible.

## Copyright Information

Copyright © ViewSonic® Corporation, 2013. All rights reserved.

Android™ is a trademark of Google Inc. Use of this trademark is subject to Google Permissions.

This product has an Android™ platform based on Linux, which can be expanded by a variety of JME-based application SW.

All products used in this device and trademarks mentioned herein are trademarks or registered trademarks of their respective owners.

Google™, the Google logo, Android™, the Android logo and Gmail™ are trademarks of Google Inc. Use of this trademark is subject to Google Permissions.

Wi-Fi and the Wi-Fi CERTIFIED logo are registered trademarks of the Wireless Fidelity Alliance.

microSD™ is a trademark of SD Card Association.

Bluetooth and the Bluetooth logo are trademarks owned by Bluetooth SIG, Inc. Java, JME and all other Java-based marks are trademarks or registered trademarks of Sun Microsystems, Inc. in the United States and other countries.

The actual included applications (apps) may differ from the illustrated screen shots.

VESA® is a registered trademark of the Video Electronics Standards Association. DPMS and DDC are trademarks of VESA®.

ENERGY STAR® is a registered trademark of the U.S. Environmental Protection Agency (EPA).

As an ENERGY STAR® partner, ViewSonic Corporation has determined that this product meets the ENERGY STAR® guidelines for energy efficiency.

Disclaimer: ViewSonic Corporation shall not be liable for technical or editorial errors or omissions contained herein; nor for incidental or consequential damages resulting from furnishing this material, or the performance or use of this product. In the interest of continuing product improvement, ViewSonic Corporation reserves the right to change product specifications without notice. Information in this document may change without notice.

No part of this document may be copied, reproduced, or transmitted by any means, for any purpose without prior written permission from ViewSonic Corporation.

### Intellectual Property Right Information

Right to all technologies and products that comprise this device are the property of their respective owners:

This product has an Android platform based on Linux, which can be expanded by a variety of Java-Script-based application SW.

Google, the Google logo, Android, the Android logo, Gmail, and YouTube are trademarks of Google Inc. Bluetooth and the Bluetooth logo are trademarks owned by Bluetooth SIG, Inc. Java, JME and all other Java-based marks are trademarks or registered trademarks of Sun Microsystems, Inc. in the United States and other countries. microSD is a trademark of SD Card Association.

## Product Registration

To meet your future needs, and to receive any additional product information as it becomes available, please register your product on the Internet at: [www.viewsonic.com](http://www.viewsonic.com).

### For Your Records

<b>Product Name:</b>	VSD241 ViewSonic Smart Display
<b>Model Number:</b>	VS15197
<b>Document Number:</b>	VSD241_UG_ENG Rev. 1A 04-25-13
<b>Serial Number:</b>	_____
<b>Purchase Date:</b>	_____

### Product disposal at end of product life

ViewSonic respects the environment and is committed to working and living green. Thank you for being part of Smarter, Greener Computing. Please visit ViewSonic website to learn more.

USA & Canada: <http://www.viewsonic.com/company/green/recycle-program/>

Europe: <http://www.viewsoniceurope.com/uk/support/recycling-information/>

Taiwan: <http://recycle.epa.gov.tw/recycle/index2.aspx>



# Table of Contents

---

## 1 VSD241 Smart Display Features

- 1.1 Installing wall mount bracket ..... 4

---

## 2 Set Up Your VSD241 Smart Display

- 2.1 Connection ..... 5
- 2.2 Get Your Smart Display Ready for Use ..... 5
- 2.3 Power on Your Device ..... 6
  - 2.3.1 Wake on LAN (WOL) Function ..... 7
- 2.4 Power Off Your Device ..... 7

---

## 3 About Your VSD241 Smart Display

- 3.1 Touch Screen ..... 8
- 3.2 Applications, Widgets and Shortcuts ..... 9
- 3.3 Home Screen ..... 9
- 3.4 Navigation buttons ..... 11
- 3.5 Status Bar ..... 11
  - 3.5.1 Managing Status Menu ..... 12
- 3.6 Customizing Your Home Screen ..... 12
  - 3.6.1 Add an Item (Shortcut) ..... 12
  - 3.6.2 Move an Item ..... 13
  - 3.6.3 Delete an Item ..... 13
  - 3.6.4 Change the Wallpaper ..... 13
- 3.7 Navigating the Applications ..... 14
  - 3.7.1 Apps screen ..... 14
  - 3.7.2 Application Shortcuts ..... 14
  - 3.7.3 Recent Applications ..... 15
  - 3.7.4 Screen Lock Wallpaper ..... 15

---

## 4 Using Your VSD241 Smart Display

- 4.1 Managing Contacts ..... 16
  - 4.1.1 Add a new contact ..... 16
  - 4.1.2 Find a contact ..... 17
  - 4.1.3 E-mail or send a message to a contact ..... 17
- 4.2 Pop-up Menu ..... 19
- 4.3 Google Search ..... 20

---

4.4	Managing Your Device Settings .....	21
4.4.1	Check storage spaces .....	21
4.4.2	Remove the SD card safely .....	22
4.4.3	Erase all data from your device .....	22
4.5	Connecting to HDMI-compliant Devices via HDMI Input..	23
4.6	Bluetooth Connection .....	24
4.6.1	Turn on Bluetooth and make the device discoverable .....	24
4.6.2	Pair with a Bluetooth device .....	24
4.6.3	Terminate a pairing partnership .....	25
4.6.4	Change your device's Bluetooth name .....	25

---

## 5 Internet

5.1	Connecting to the Internet .....	26
5.1.1	Wi-Fi connection .....	26
5.1.2	Check the current Wi-Fi network connection .....	27
5.1.3	Connect to another Wi-Fi network .....	27
5.2	Synchronizing Your Google Data .....	28
5.3	Video Chat .....	28

---

## 6 Customizing Your VSD241 Smart Display

6.1	Display Settings .....	30
6.2	Sound and Ringtone Settings .....	31
6.2.1	System settings .....	31
6.2.2	Notifications settings .....	31
6.2.3	ViewSound enhancement .....	32
6.3	Date, Time, and Time Zone .....	32
6.4	Language & Input Settings .....	33
6.5	OSD Menu .....	34
6.5.1	Adjustment Bars .....	35
6.5.2	Functions items .....	35
6.5.3	OSD Notice .....	36

---

## 7 Protecting Your VSD241 Smart Display

7.1	Protect Your Device Data with a Screen Unlock Pattern..	37
7.1.1	Create a screen unlock pattern .....	38
7.1.2	Change unlock pattern settings .....	38
7.2	Disable the screen unlock security .....	39

## Table of Contents

---

7.3	Protect Your Device Data with a PIN.....	39
7.3.1	Disable or change PIN.....	39
7.4	Protect Your Device Data with a Password .....	40
7.4.1	Disable or change the password .....	40
7.5	Protect Your Device Data with Face Unlock.....	41
7.6	Power Saving Feature.....	42
7.7	Power Management Information .....	42

---

## 8 Troubleshooting

8.1	Messaging Problems.....	43
8.2	Messaging Problems.....	43
8.3	Other Problems .....	43

---

## 9 Appendix

	Specification .....	44
--	---------------------	----

VSD241 is a Smart Display with 24-inch quad-core display running on Android 4.2.1 Jelly Bean. Comes with 1920x1080p HD multi-touch resolution, allow you to work with HDMI via MHL, full-sized USB, Bluetooth connectivity as well.

# 1 VSD241 Smart Display Features

This section introduces you to the features of your Smart Display.

**NOTE**

- The features or applications described in this User’s manual may vary depended on the device model purchased.

## Front View

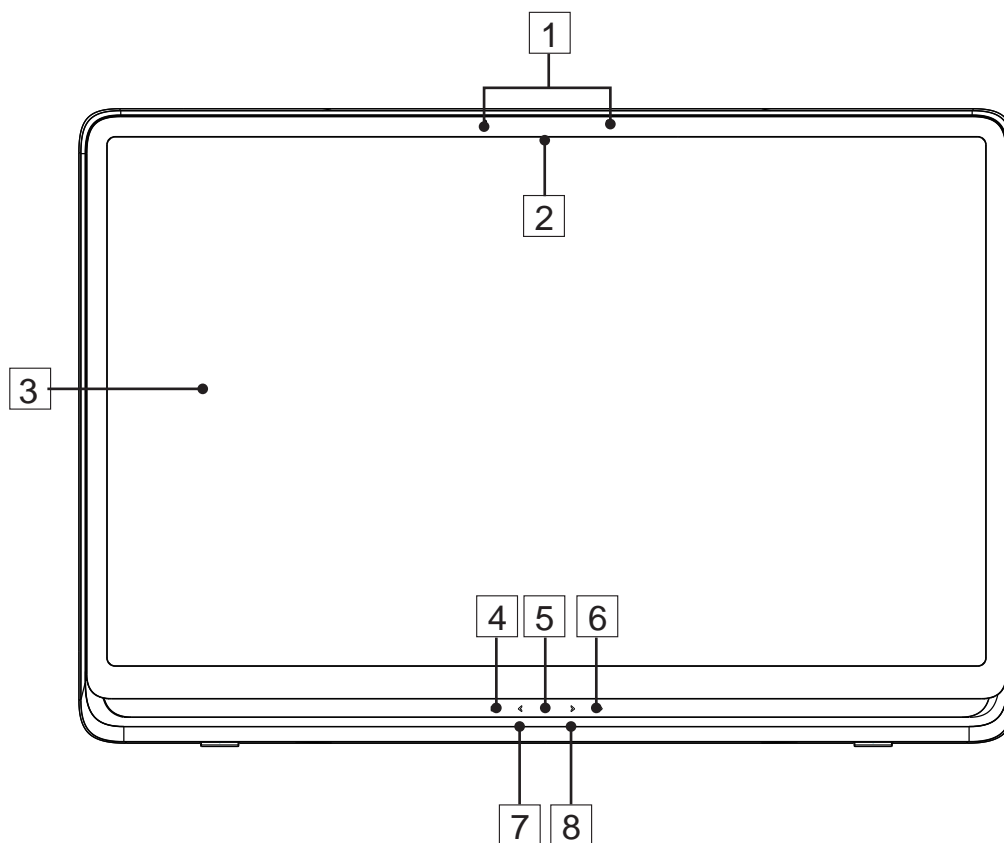

No.	Components	Descriptions
1	Microphone	Used for receiving audio or audio input.
2	Front-Panel Camera	- Used for taking a front picture just the same as a self-portrait. - Used for making video calls with supportive web applications, such as Google talk.

## VSD241 Smart Display Features

No.	Components	Descriptions
3	Touch Screen	Touch the screen to control the on-screen configurations including menu items, applications, buttons, keyboard and so on.
4	OSD Menu / Exit	Touch this button to launch the OSD configuration menu and touch again to exit.
5	Power button (LED indicator)	<p>Touch to power on / lock the smart display.</p> <ul style="list-style-type: none"> <li>- Touch about 0.5 seconds to power on the power (LED in blue)</li> <li>- Lock the smart display when the display is on (LED turns into orange).</li> <li>- Recall the unlock display when the smart display is locked.</li> <li>- When the display is on, press this button and hold for about 3 seconds to shut down the smart display (under Android mode).</li> </ul>
6	Input Signal Switch / OSD Menu Select	<ul style="list-style-type: none"> <li>- Touch to switch input signal (HDMI / Android).</li> <li>- Select function in OSD menu.</li> </ul>
7	Arrow Button (Down / Left)	Use the arrow buttons (Down / Left and Up / Right) to move through OSD menus. You can highlight a menu item by touching the arrow buttons. You can also use the arrow buttons to adjust the values to each item of OSD menu.
8	Arrow Button (Up / Right)	

## Back View

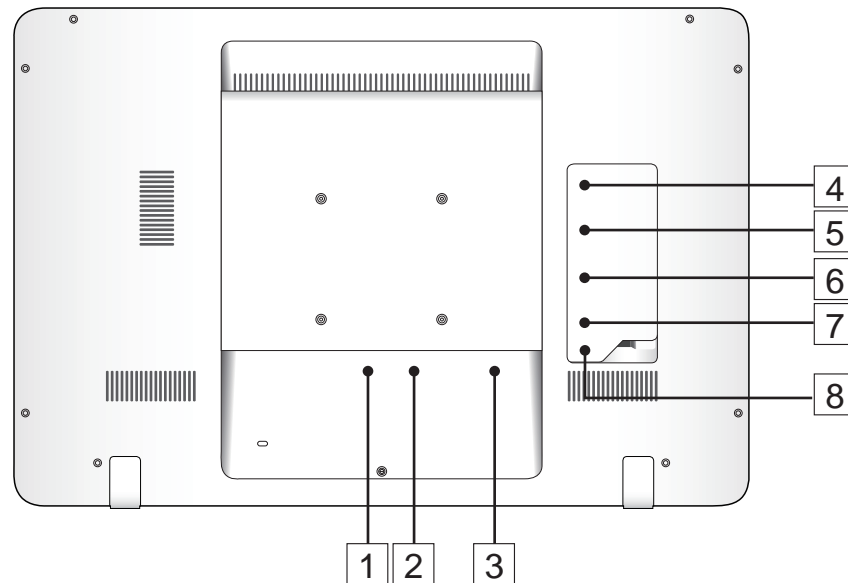

No.	Components	Descriptions
1	DC in Port	Connect to power adaptor.
2	HDMI	Connect to digital high quality device for video and audio configurations (e.g. DVD Player, BD Player VPG or Notebook).
3	RJ45 Connector	Connect to a RJ45 cable for network connection.
4	USB Ports x 2	Used for keyboard, mouse, flash disk ( supports FAT32 format only) or printer connections.
5	Mini USB Port	External display mode for USB upstream, Webcam and Touch-screen control functionality.
6	Micro USB Port	Connect to windows computer for data transferring. (Need MTP driver)
7	SD Card Slot	Input SD card to extend storage capacity.
8	Earphone Jack	Connect to earphone or headset.

## 1.1 Installing wall mount bracket

The VSD241 supports wall mount bracket installation. We recommend using mounting interface that comply with Video Electronics Standards Association (VESA) standard. Please follow the steps to install your bracket:

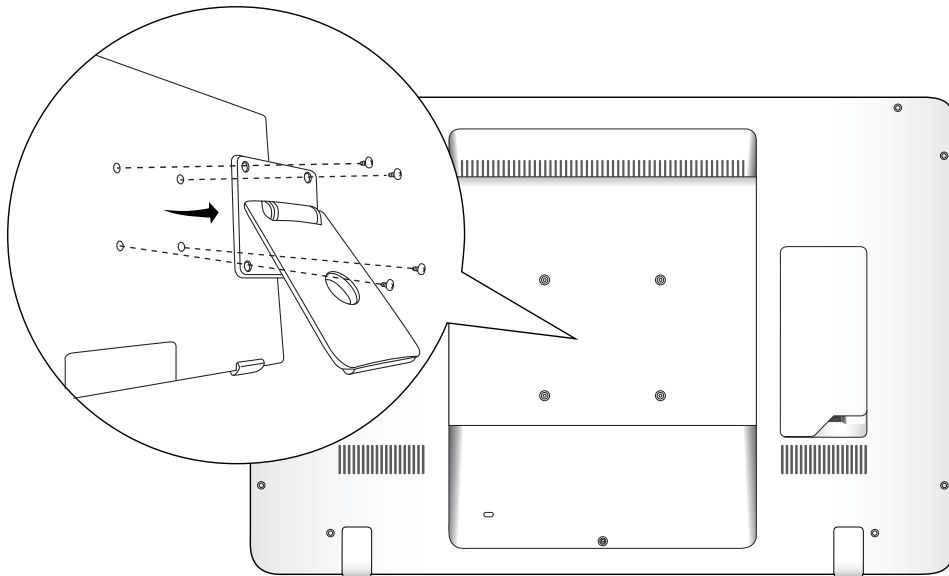

- 
- 1** Turn off your monitor and unplug its power cord.

---

  - 2** Lay the monitor face-down on a flat surface. Take care to protect the screen.

---

  - 3** Remove the screws for wall mount and then remove the cover plate.

---

  - 4** Align the wall mount bracket with the holes which are compliant with VESA standard mounting hole pattern 100mmx100mm in the mounting pad and secure it with the four screws supplied with the arm-type base, wall mount hanger or other base.
-

## 2 Set Up Your VSD241 Smart Display

### 2.1 Connection

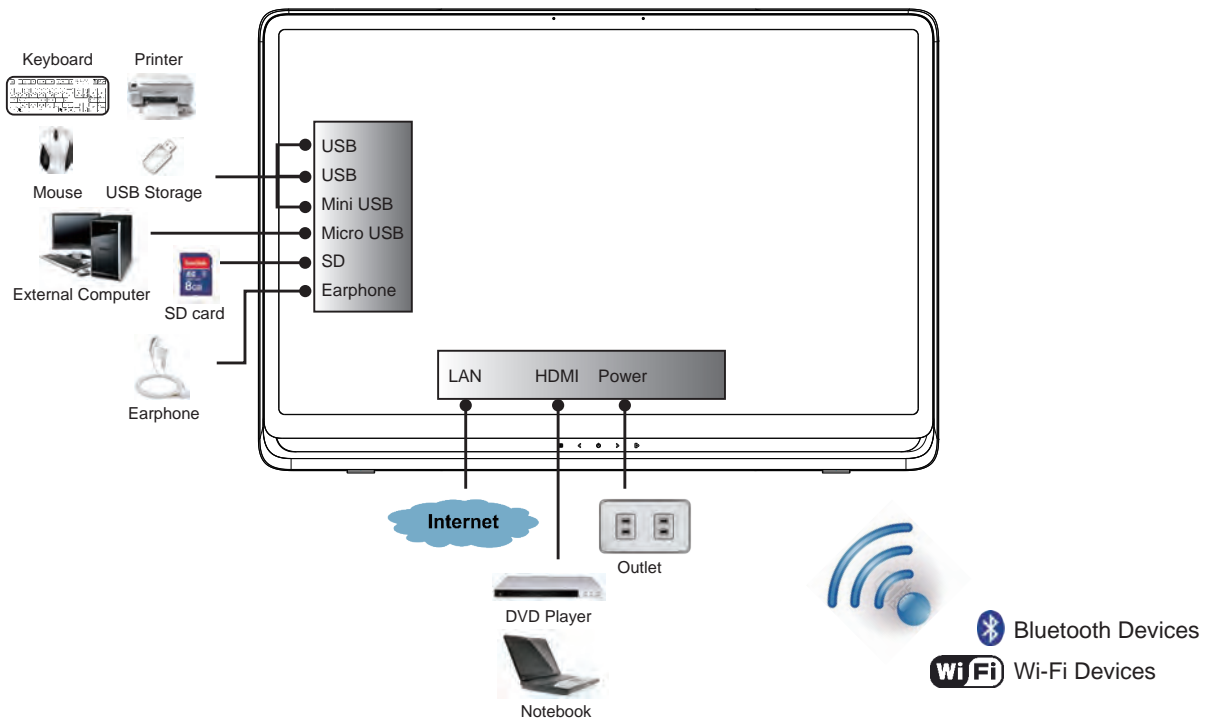

### 2.2 Get Your Smart Display Ready for Use

#### Insert the SD card

- 1 Open the compartment cover on the back of the smart display.

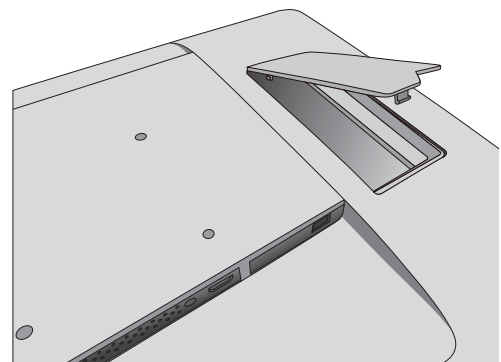

- 2 Insert a SD card if desired and / or available on the back of your smart display.

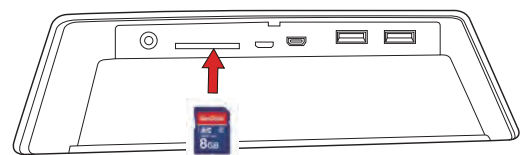



## Connect the Power Cord

---

**1** Connect the included power cord to the power jack.

**2** Connect the other end of the power cord to a suitable power outlet.

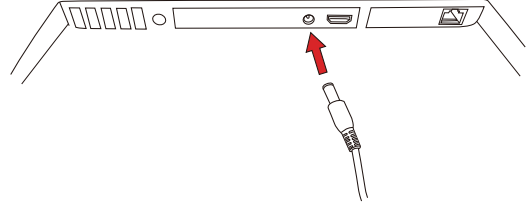

## 2.3 Power on Your Device

Touch the power button gently to power on your device

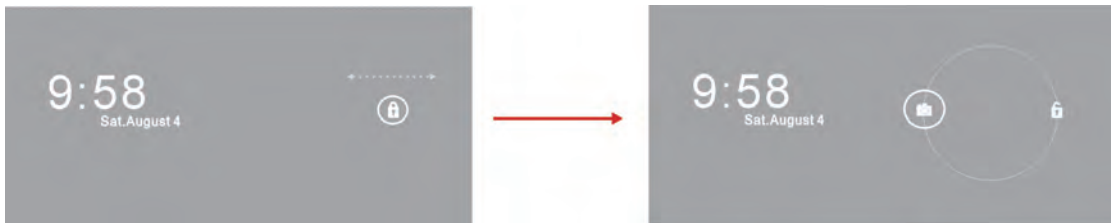

Slide the lock icon to unlock the screen  
(if the lock screen function with slide is enabled)

---

**1** After connecting the power cord, you can touch the power button about 0.5 seconds on the bottom of front panel to power on your device.

---

**2** Once powered-up, the LED indicator will show solid Blue.

---

**3** The unlock display will appear after a short boot-up period. (If the lock screen function is enabled).

---

**4** Touch and slide the lock icon to unlock the screen if necessary.

---

**5** The device is ready for use when the Home screen is displayed.

---

### 2.3.1 Wake on LAN (WOL) Function

To Enable the Wake on LAN (WOL) Function:

- Touch **Settings** icon on the screen.
- Check **Ethernet** is **ON**.
- Choose **More...** under **Data usage** row.
- Enable **Wakeup on Lan** on the right-hand side of screen.

## 2.4 Power Off Your Device

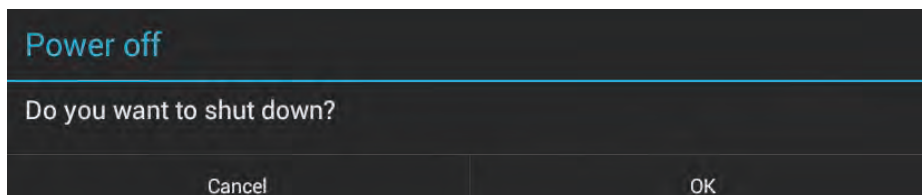

---

**1** Touch and hold the power button for about 3 seconds.

---

**2** When the power off menu appears, touch **OK**.

---

## 3 About Your VSD241 Smart Display

### 3.1 Touch Screen

The main way to control the device is using your finger to touch the sensitive surface of the screen directly. You can manipulate icons, buttons, menu items, on-screen keyboard and other items on the touch screen with below methods:

Methods	Descriptions
Touch	Simply touch the items with you finger. - Act on items on the screen including application and settings icons. - Type letters and symbols using the on-screen keyboard. - Press the on-screen buttons.
Touch and Hold	Touch and hold an item on the screen by touching it without lifting your finger until an action occurs.
Drag	Touch and hold an item then move the item with your finger until reaching the target position. - Move an item on the screen. - Scroll through Home screens, web pages, lists, entries, photo thumbnails, contacts and so on.
Swipe or Slide	Quickly move your finger across the surface of the screen without pausing when you first touch it.
Zoom Out	Move two fingers close together on the screen to reduce the view of an image or web page.
Zoom In	Move two fingers apart on the screen to enlarge the view of an image or web page.

#### NOTE

- You can connect the dots three to zoom the entire display frequency, also with two fingers to rotate and zoom the display for ex. Google map, as well as voice output designed specifically for blind users and gesture mode navigation features.

## 3.2 Applications, Widgets and Shortcuts

The soft buttons or icons offer a variety of functions and shortcuts. On the Home screen, it is your starting point to access all the features on your device. It displays application icons, widgets, shortcuts and so on.

**Applications:** Software allows you to perform a specific task. Power on your device, it is preloaded with a variety of applications already. You can also download additional applications from the Google Play Store.

**Widgets:** Widgets are applications that you can use directly on the Home screen. Example: Analog clock, Bookmark, Picture frame, the Google search bar and so on.







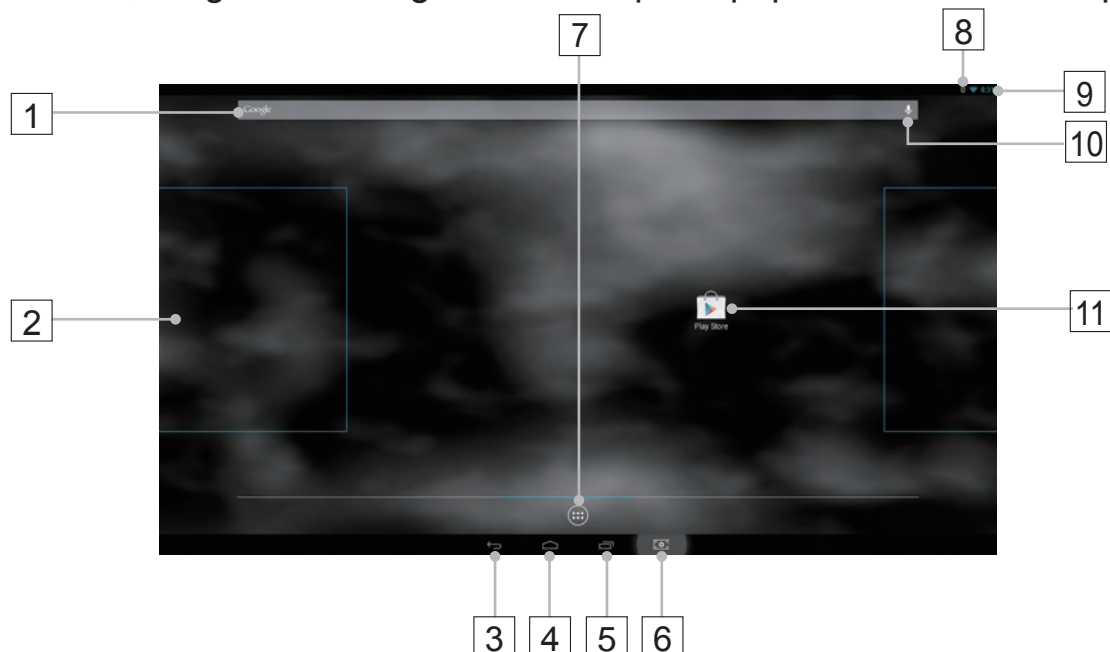

**Shortcuts:** A link that you can create on your Home screen to provide quicker access to applications you have installed.

## 3.3 Home Screen

Once you power on your device, and unlock your screen, the central Home screen will display firstly. You can also touch the  Home button to go to Home screen. On the Home screen, it allows you to access all the features installed in your device.

The Home screen is composed of five screen panels. You can slide your finger to left or right across the central Home screen to view more widgets, shortcuts, and other items located on each screen panel. You can also add shortcuts, widgets or change the desktop wallpaper on each screen panel.







No.		Items	Descriptions
1	Google	Google Search	Use the Google Search application to search the web faster and easier from Google.
2		Navigation Area	Flick and drag the screen horizontally until the desired Home screen is displayed.
3		Back	Return to the previous screen or option.
4		Home	This button will indicate you to go back to central Home screen at any time.
5		Recent Applications	Touch this button to show you a list of images about the applications you have accessed recently. You can touch the listed image to open the applications.
6		Screenshot	Tap this button to capture an image of your screen.
7		Apps	Touch the Apps button to launch all of the applications installed on your device.
8		Bluetooth	The Bluetooth icon will appear on the upper right corner of the screen when you enable the Bluetooth function.
9	4:39	Time	Display the current time.
10		Voice Input	Use voice input as an alternative to text entry via keyboard.
11		Shortcuts	You can add an application shortcut to the Home screen and move it freely by touching and holding the specified icon. This icon allows you to open a shortcut item quickly.

### 3.4 Navigation buttons



On the bottom of the screen (system bar), you can find the navigation buttons described as below:

Buttons	Descriptions
 Back	<ul style="list-style-type: none"> <li>- Touch this button to go back to the previous screen or option.</li> <li>- If the on-screen keyboard is displayed, the button changes to . Touch it to close the on-screen keyboard.</li> </ul>
 Home	<ul style="list-style-type: none"> <li>- Touch this button to go to the central Home screen when viewing other Home screens.</li> <li>- Touch this button to go back to the last Home screen you have viewed when launching any functions on the device. Or touch this button again to go back to central Home screen.</li> </ul>
 Recent Apps.	A short-cut way for you to open recent application you have accessed. Select and touch one of the images from the list to open the application directly.
 Screenshot	Tap this button to capture an image of your screen.

### 3.5 Status Bar



The upper right corner of the screen displays current time, battery status and specified icon (status bar). Touch it and drag down; the status menu will appear as below:

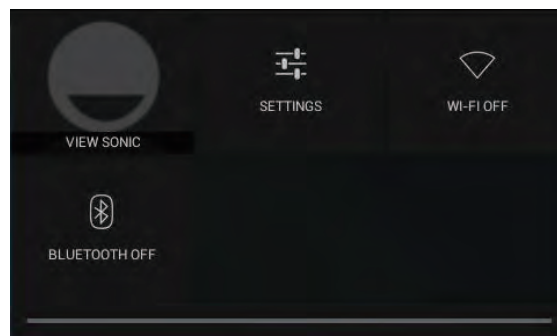

Items	Descriptions
Time	Displays the current time.
Specified Icon	Show you the enabled icon just like enabled Bluetooth.
Status Menu	Show you the current state of your device just like Owner, Brightness, Settings, WIFI, Auto Rotate, Battery Charging Status, Airplane Mode and Bluetooth Settings.

### 3.5.1 Managing Status Menu

You can touch and drag down the Time area on the status bar to appear the status menu.

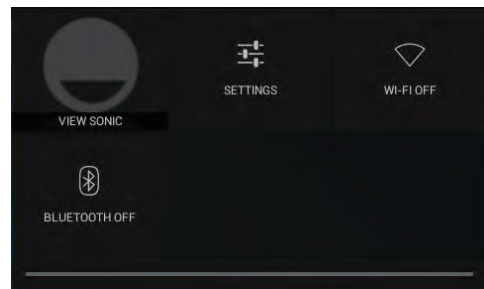

- Touch **OWNER** item to view contact people saved on your system.
- Touch **WIFI** item to enter WIRELESS & NETWORKS configuration menu that allows you to enable/disable and configure Wi-Fi function.
- Touch **CHARGING** item to view the battery charging status. (Not supported for this device)
- Touch **BLUETOOTH** item to enter WIRELESS & NETWORKS configuration menu that allows you to enable/disable and configure Bluetooth function.

Touch any other area of the screen to close the Status Menu.

## 3.6 Customizing Your Home Screen

### 3.6.1 Add an Item (Shortcut)

- Touch the Home button to go back the central Home screen.
- Drag on the screen horizontally to select a Home screen where you want to add the item.
- Touch the **Apps** button  located on the bottom of your screen.
- On the **Apps** screen, touch **APPS** or **WIDGETS** tab to enter APPS or WIDGETS configuration screen.
- Select one of **APPS** or **WIDGETS** item that you want to add.
- Touch and hold the item to add it onto the selected Home screen.

### 3.6.2 Move an Item

- On the Home screen, touch and hold the item that you want to move.
- Move the item to the specified position.
- Then release your finger to add the item to the new position.

### 3.6.3 Delete an Item

- On the Home screen, touch and hold the item that you want to delete such as a widget or shortcut.
- An “X” will soon be displayed at the top of the Home screen.
- Drag the item over the “X”.
- Then release your finger to delete the item.

### 3.6.4 Change the Wallpaper

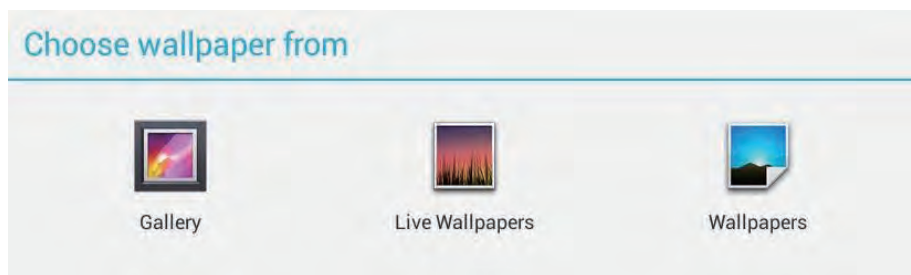

- Long Touch (touch and hold) an empty space on the screen.
- A “**Choose wallpaper from**” configuration screen will appear.
- Select one of the wallpaper sources by touching the specified icon. (Wallpaper sources: Gallery, Live Wallpapers and Wallpapers)
- Tap on the desired wallpaper image. You can always exit by tapping ←↷.
- Once finishing the wallpaper selection, touch “**Set wallpaper**” to renew the wallpaper of Home screen.
- Some wallpaper allows you to change the wallpaper color, ex. Magic Smoke. If “**Settings...**” displays during the changing wallpaper, touch it and on the top of screen, will display “**Tap to change**”, touch the screen to configure the wallpaper color. Tap the screen to cycle through the different colors.
- You can touch **Back** button to go back previous screen without renew any changed settings.

#### NOTE

- All Home Screens share the same background. You cannot set different wallpapers to individual Home Screen panel.



## 3.7 Navigating the Applications

You can find applications available on your device in the all Apps menu:

### 3.7.1 Apps screen

#### Open the Apps screen

You can access **Apps** screen from any Home screen by touching the **Apps** button 

located on the bottom of your screen. The **Apps** screen contains all of the applications installed on the device including those you have downloaded.

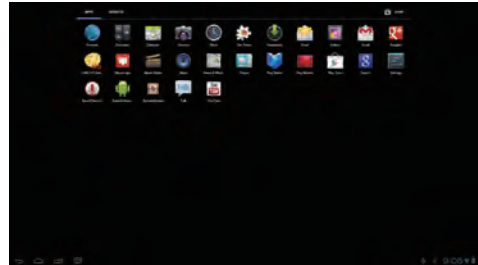

#### Navigate pages of applications

Flick the **Apps** screen horizontally and touch an application to launch it.

#### Close the Apps Screen

Touch the Home button on the system bar to go back the central Home screen.

### 3.7.2 Application Shortcuts

To quickly launch applications on the Home screen, you can add shortcuts for frequently-used application to the Home screen. For more information, please Refer to [3.6 Customizing Your Home Screen](#).

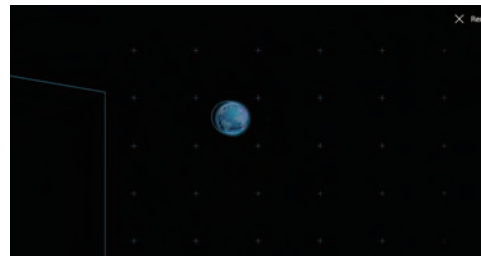

---

## Use the shortcut to open an application

---

- 1 Touch the Home button on the system bar.
  - 2 If the desired application shortcut displays on the Home screen, touch the shortcut to launch the application.
- 

### 3.7.3 Recent Applications

#### Open a recently used application

---

- 1 Touch the Recent Applications button  to view the recently used applications.

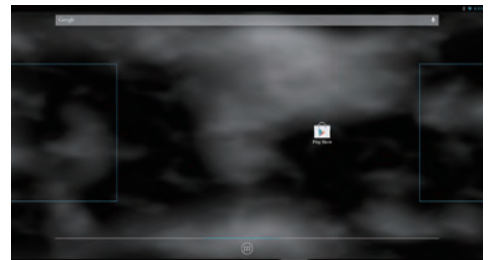

- 2 Scroll the list of recently used applications, and touch the desired application thumbnail to launch the application.
  - 3 Touch the Recent Applications button  again to close the list of recently used applications.
- 

### 3.7.4 Screen Lock Wallpaper

You can set the display to turn off automatically after a timeout period of inactivity, or power it off manually by touching the LED power light. When you touch the LED power light to wake up the display, the screen lock wallpaper appears to avoid unintentional touch of the screen. When the screen lock wallpaper appears, touch and hold the lock icon, drag it to the edge of the larger circle that surrounds it to unlock the screen. Refer to [2.3 Turn On Your Device](#).

#### NOTE

- Set the duration of screen to remain on before entering sleeping mode, touch the Home button | Apps button | Settings | Display | Sleep.

## 4 Using Your VSD241 Smart Display

### 4.1 Managing Contacts

Touch Home button | Apps button | People to view and manage your contacts.

#### 4.1.1 Add a new contact

**1** Touch  New.



**2** Select the account where you want to add this contact, such as your Gmail account.

- This area shows the account in which the new contact is stored.
- Take photo: Touch to take a photo to use as the contact's visual caller ID.
- Select photo from Gallery: Touch to select a photo from the Gallery application to use as the contact's visual caller ID.
- Enter the contact information using the on-screen keyboard. Scroll the screen to find more items to fill.
- Touch to replace a default information label with another label that you can choose from the list. For example, you can change the label from Home phone number to Mobile phone number.
- Touch to add a new item to the current information category. For example, you can add a second phone number.
- Touch to remove an item from the current information category.
- Touch to fill more information about the contact.
- Touch to display more options.
- Touch Cancel to return to your Contacts list.
- Touch **Done** to save the new contact to your Contacts list.
- Touch to return to your Contacts list.

---

#### **NOTE**

- VSD241 supports you fully customized tablet with multiple users. Each person has their own homescreen, background, widgets, apps, games and so on. Multiple users can use one table to talk simultaneously without having to log in and out.

---

## 4.1.2 Find a contact

---

- 1** To locate a contact, you can either:
  - Flick the **All** tab contacts list on the upper left of screen until you find the contact. Or, drag the scroll bar on the left of the screen to scroll through the contacts list.
  - Touch  **Find** contacts on the upper right of screen, and then type either the contact's full name or only the first letters of it into the text box. The screen displays the matching contacts.



- 2** Once the contact is located, touch the contact's entry to view the contact's details.
- 

## 4.1.3 E-mail or send a message to a contact

---

- 1** On the contacts list, find a desired contact.
  - 2** Touch the contact entry to view the contact details, and then touch to send e-mail using the e-mail accounts you have set up on your device, or touch it to send a message.
- 

## Edit a contact

---

- 1** On the contacts list, find a desired contact.
  - 2** Touch the contact entry to view the contact details.
  - 3** Touch  to edit the contact details.
  - 4** Touch **Done** to save the changes.
-

## Share a contact

---

- 1 On the contacts list, find a desired contact.

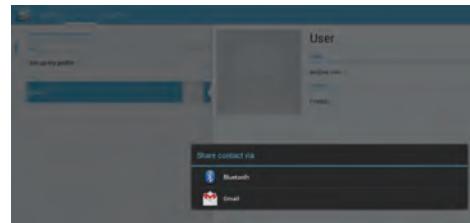

- 2 Touch the contact entry to view the contact details.

- 3 Touch the **Menu** button  on the upper right of screen, then select **Share** contact.

- 4 From the **Share** contact via menu that appears, select the way you want to share the contact information with your friends, such as through Bluetooth or Gmail.
- 

### NOTE

- Upcoming Gmail App for Android 4.2 brings pinch-to-zoom and swipe to delete. These let you to pinch-to-zoom the Gmail app and swipe to archive/delete the message automatically; you can change the system settings to configure the app for one method or the other.

## Join contacts

Since your device can synchronize with a variety of accounts, when synchronizing contacts from these accounts with your device, you may have multiple contacts for the same person. Joining contacts allows you to view all the contact's numbers, addresses, and so on, in one single contact entry.

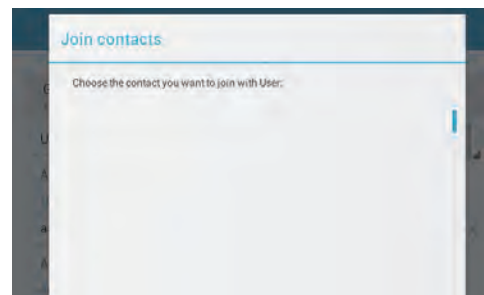

- 1 On the Contacts list, find a desired contact.

- 2 Touch the contact entry to view the contact details, and then touch **Edit**  on the upper right of the screen.

- 3 Then, touch the **Menu** button  on the upper right of the screen | Join.
-

- 4** From the Join contacts list, touch another contact to link, and then touch **Done**. The joined contact's information is displayed with the original **Contacts settings**.

In People, touch the **Menu** button  on the device or the Menu button on the screen.

Settings	Descriptions
<p><b>Accounts</b>  <b>NOTE:</b> If you want to synchronize individual data manually, clear <b>Auto-sync</b>, and then from your account, touch a data item to start synchronization of that data.            While data is syncing, the sync icon appears on the option of the data being synced.</p>	<p>Contacts stored on your device can be synchronized with a computer using Mobile Sync; contacts stored on your personal e-mail account such as Gmail can be synchronized through an Internet connection.</p> <ul style="list-style-type: none"> <li>• To select the data to synchronize:               <ol style="list-style-type: none"> <li>1. Select Background data to make all the sync options available.</li> <li>2. Select Auto-sync to let the device automatically synchronize the selected data in your Twitter account or e-mail account, which may include Twitter contacts and data, or Calendar, Contacts, Gmail, and Picasa Web Albums data.</li> </ol> </li> <li>• To select the data to sync from your e-mail account:               <ol style="list-style-type: none"> <li>1. Touch your e-mail account to open the Data &amp; synchronization list.</li> <li>2. Select the data that you want the device to synchronize automatically, such as Sync Calendar, Sync Contacts, Sync Gmail, Sync Picasa Web Albums.</li> </ol> </li> </ul>
<p><b>Import/Export</b></p>	<p>You can import contacts from your SD card to your device, export Contacts from your device to your SD card, and share visible contacts in multiple ways, such as Bluetooth or Gmail.</p>

## 4.2 Pop-up Menu

Touch the Menu button on the device or the Menu button on the screen to open or close the pop-up menu that lists available options for the current application, or actions that you can perform on the current screen.

## Select an option or item on the pop-up menu

---

- 1 Touch the Menu button on the device or the Menu button on the screen to open the pop-up menu.
  - 2 Touch the desired item on the pop-up menu.
- 

## 4.3 Google Search

You can use the Google Search widget to find websites and information on Google, applications installed on your device, contacts stored in your Contacts list and sourced from Gmail log in. For Android 4.2 Jelly Bean, Google Now is also made more handy-dandy with the inclusion of cards containing flight information, restaurant reservations, hotel confirmations, and shipping details. You will also find Google Field Trip-esque cards identifying nearby movie times, attractions, photogenic locales, and concerts by your favorite artists.

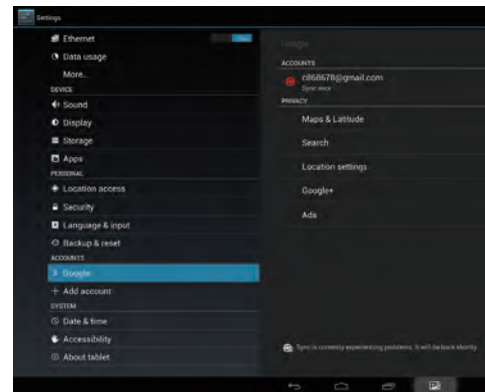

## Search by typing

---

- 1 From the Google Search widget on the Home screen, touch **“Google”** to open the Google Search widget below.
  - 2 Type a keyword or text into the box using the keyboard. As you type, the search results that fully or partially match the text being typed appear.
  - 3 Scroll the listed search results and touch the desired result.
  - 4 The matching application or the browser with matching web links opens.
  - 5 Touch the desired link if you want to view a web page.
-

## Search by voice

- 1 Touch the microphone  that appears beside the search box.
- 2 Say the name or keyword of the item you want to search.
- 3 The browser with matching web links opens.

## 4.4 Managing Your Device Settings

### 4.4.1 Check storage spaces

Touch the Home button | Apps button | Settings | Storage. The screen displays the total and available space on the device, USB storage and SD card.



## Erase unwanted application data

- 1 Touch the Home button | Apps button | Settings | Apps.

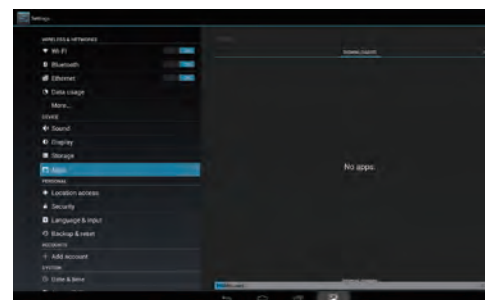

- 2 Touch the application whose cache or data you want to remove.
- 3 Touch **Clear data** under Storage to erase unwanted application data; touch Clear cache under Cache to erase unwanted cache.



### 4.4.2 Remove the SD card safely

- 1 Touch the Home button | Apps button | Settings | Storage.

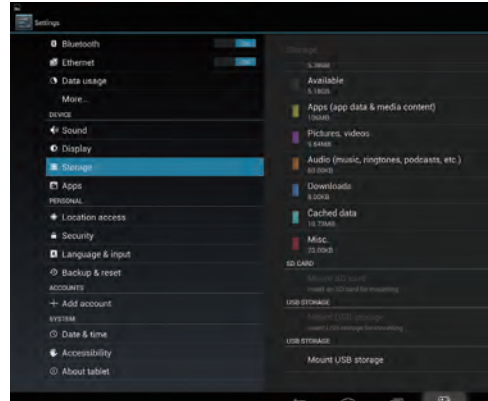

- 2 Touch Unmount SD card under the SD Card section.
- 3 Press and hold the Power button until the Power off menu appears. Then, touch **OK** to turn off the device.
- 4 Pull out the compartment cover and then remove the SD card from your device.

#### NOTE

- Removing the SD card while the device is working may cause data loss or result in application errors. We suggest you unmount the SD card before removing it.

### 4.4.3 Erase all data from your device

- 1 Touch the Home button | Apps button | Settings | Backup & reset.



- 2 Touch Factory data reset tablet.
- 3 Touch “**Reset smart display**” to erase everything after you read the warning.

**NOTE**

- Ensure that you have back up all the required data before erasing all data from your device.

## 4.5 Connecting to HDMI-compliant Devices via HDMI Input

HDMI (High-Definition Multimedia Interface) is a compact audio/video interface for transferring uncompressed digital audio/video data. You can obtain the best user experience for video playback and gaming via HDMI. VSD241 is equipped with a HDMI input for connection to an external HDMI-compliant device. You can connect your PC, notebook, Blu-ray player or any other HDMI-compliant device to VSD241 for high-definition video display.

### How to begin

---

- 1** A type A (HDMI) to type A (HDMI) HDMI cable must be available.

---

  - 2** Connect the Type A connector of the HDMI cable to the desired HDMI compliant device.

---

  - 3** Connect the Type A connector of the HDMI cable to the HDMI port located on the back of your VSD241. Tap the SELECT icon to switch to Display mode.

---

  - 4** For PC or notebook connection, always set the appropriate resolution. VSD241 supports with max. resolution of 1920\*1080.

---

  - 5** To enable the Webcam, USB upstream and touch screen function, connect the USB cable to Mini USB connector of VSD241 and connect the other end to your PC or notebook.
- 

**NOTE**

- The touch screen function will work with computers running Windows 7 or later versions without the need for additional drivers.
- When in display mode, the VSD241 Smart Display will temporarily display “No Signal” and then switch back to Android OS when PC enters sleep mode.

## 4.6 Bluetooth Connection

Bluetooth is a short-range wireless communications technology that allows your device to connect to other Bluetooth-enabled devices over a wireless network. Bluetooth on your device operates in three different modes:

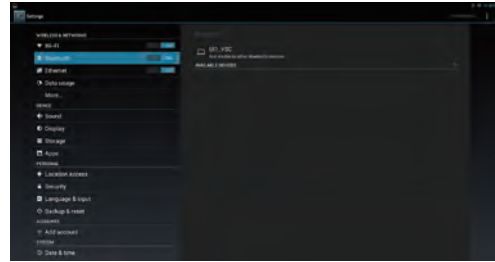

Status	Descriptions
On	Bluetooth is turned on. Your device is enabled to detect Bluetooth devices within range, but will not be found by them.
Discoverable	Bluetooth is turned on, and other Bluetooth devices can detect your device.
Off	Bluetooth is turned off. Your device cannot send and receive data using Bluetooth.

### 4.6.1 Turn on Bluetooth and make the device discoverable

- 1 Touch the Home button | Apps button | Settings | Bluetooth.
- 2 Enable the Bluetooth function by touching “ON” to turn on Bluetooth. The Bluetooth icon appears in the status area of the system bar.

### 4.6.2 Pair with a Bluetooth device

- 1 Touch the Home button | Apps button | Settings | Bluetooth. Ensure Bluetooth has been enabled on the device you want to pair with, and the device is in Discoverable state.
- 2 Touch **SEARCH FOR DEVICES**. Your device starts to scan for Bluetooth devices within range and then displays all detected devices below the **AVAILABLE DEVICES** list.
- 3 Detect more devices, touch Scan for devices.
- 4 Initiate a connection with a device; touch the name of the device.

- 5** You may be prompted to enter a password to authenticate. Enter the same password on both devices, or enter the password provided by the device manufacturer. Ensure that you read the documentation of the pairing device to check if it requires a default password.
- 6** When the pairing is successful, paired but not connected devices are displayed under the “**PAIRED DEVICE**”.

**NOTE**

1. The message indicating successful pairing may vary depending on the type of the paired device.
2. Pairing is a one-time process. Once your device successfully pairs with another device, your device recognizes that device without the need to re-enter the password.

### 4.6.3 Terminate a pairing partnership

- 1** Touch the Home button | Settings | Bluetooth.
- 2** Under the Paired devices section, touch the icon next to a paired device.
- 3** Touch Unpair to erase all pairing information with that device. You need to re-enter the password if you want to restore a Bluetooth connection to that device.

### 4.6.4 Change your device’s Bluetooth name

- 1** Ensure that you have turned on Bluetooth on your device (Icon in the status area of the system bar indicates that Bluetooth is enabled).

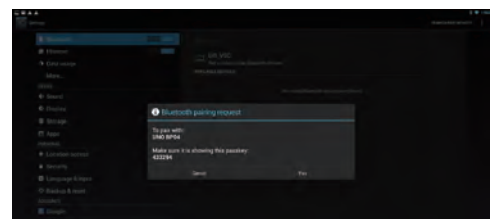

- 2** Touch the Home button | Settings | Bluetooth. Tap the **Menu** button   on the upper right-hand side of the screen to rename your smart display.
- 3** Enter a name to identify the device when you connect using Bluetooth.
- 4** Tap **Rename**. Your device’s Bluetooth name has been changed.

## 5 Internet

### 5.1 Connecting to the Internet

To browse the web and access web-based utilities such as instant messaging, you can connect VSD241 to a LAN network via RJ45 cable on LAN connector or set up a Wi-Fi connection.

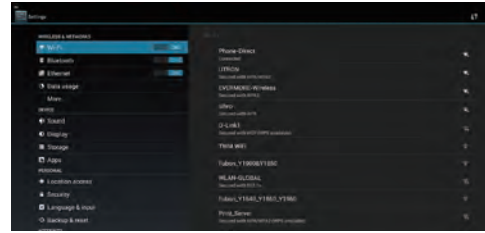

#### 5.1.1 Wi-Fi connection

- 1 Touch the Home button | Apps button | Settings | Wi-Fi to enable Wi-Fi function by touching “ON”. The device scans for available wireless networks.
- 2 Touch Wi-Fi settings. The network names and security settings (Open network or Secured with WEP/WPA/WPA2/WPS) of discovered Wi-Fi networks display in the Wi-Fi networks list.
- 3 Flick the list and touch to select a Wi-Fi network you want to connect to.
- 4 Enter a password (if necessary), then touch Connect to connect to the Wi-Fi network.

Connect to a network protected by Wired Equivalent Privacy (WEP), Wi-Fi Protected Access (WPA), WPA2, or Wireless Protected Setup (WPS), you must enter the WEP/WPA/WPA2/WPS security key to obtain authorized access to the network. The next time your device connects to a previously accessed secured wireless network, you will not be required to enter the WEP/WPA/WPA2/WPS key again, unless you reset your device to its factory default settings.

---

### 5.1.2 Check the current Wi-Fi network connection

From the status area of the system bar: When your device is connected to a wireless network, the Wi-Fi icon in the status area of the system bar indicates the signal strength (number of bands that light up). If Settings | Wi-Fi | Network notification is enabled, the “?” icon appears in the notifications area of the system bar, as the device discovers an accessible Wi-Fi network within range.

From the Wi-Fi network:

---

- 1** Touch the Home button | Apps button | Settings | Wi-Fi.
  - 2** Touch the Wi-Fi network that the device is currently connected to (labeled Connected). A screen opens displaying the Wi-Fi network’s name, status, security information, signal strength, link speed, and IP address.
  - 3** If you want to disconnect the Wi-Fi network from your device, touch Forget on this screen. You will need to configure the Wi-Fi settings again if you want to restore connection to this wireless network.
- 

### 5.1.3 Connect to another Wi-Fi network

---

- 1** Touch the Home button | Apps button | Settings | Wi-Fi. The detected Wi-Fi networks are displayed in the Wi-Fi networks list.
  - 2** Start a new search for available Wi-Fi networks, on the Wi-Fi settings screen, touch the Menu button  on the upper right of screen | Scan.
  - 3** Flick through the Wi-Fi networks list and touch the name of the network you want to connect to.
  - 4** If the wireless network you want to connect to is not on the list, tap the “+” sign on the upper right-hand side to add your Wi-Fi network. Enter the Wi-Fi network settings, and then touch Save.
-

## 5.2 Synchronizing Your Google Data

Through a web connection, your device can synchronize your Google data including Gmail, calendar, and contacts with your computer or any other device that you use to access your Google account.

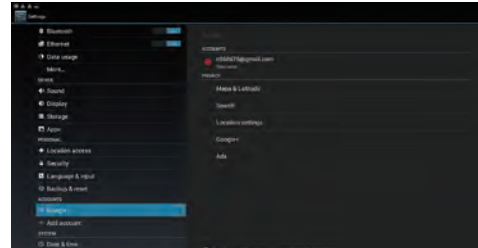

### Select the applications to synchronize

- 1 Touch the Home button | Apps button | Settings | ACCOUNTS
- 2 In the ACCOUNTS section, tap the  icon to check the box to enable all the sync options. This includes Sync Calendar, Sync Contacts, Sync Gmail and Sync Picasa Web Albums.
- 3 If you want to add an account to be synchronized, tap on “+ Add Account” on the left of the screen under the account you want to synchronize.

#### NOTE

- While data is syncing, the sync icon appears on the option of the data being synced.

## 5.3 Video Chat

Equipping with a front webcam and a microphone, VSD241 allows communication with other users on the Internet. VSD241 supports various video chat apps from Google Play. By default, Google Talk is the most simple video chat application for Android devices and pre-installed already.

Here’s a short list of what you will need to use the video chat function of Google Talk:

- VSD241
- Google Account
- People to chat with (who also have a Google account and have been added into your Google Talk friend list)

---

## How to begin

---

- 1** **Authenticate your Google account**  
You can do this by opening up Google Talk and then signing in to your Google Account. Before using video chat, you must first sign in to your Google Account.

---

  - 2** **Invite the person**  
Open Google Talk application. Locate to the person in your Google Talk friend list who you want to invite to the video chat. Make sure that the friend who you want to chat with is online. Then tap the video button  in the right of your friend's name.

---

  - 3** **Wait for response**  
Now, simply wait for the invited person to join in the video chat. Once your request has been accepted by the invited person, the display will be switched to the video chat window and the chat will begin.
- 

**NOTE**

- If one of sides is not enabling video or voice function, the chat will useless.
- 

- 4** **Wait for response**  
Now, it is simply to wait the invited person to join, on the other side of the chat, to accept the request. Once the request has been accepted, the video chat window will be changed and you can begin your chat.
-



## 6 Customizing Your VSD241 Smart Display

You can customize your device using the options available in the Settings application.

### 6.1 Display Settings

Change the display settings:

- 1 Touch the Home button | Apps button | Settings | Display.
- 2 You can configure the Wallpaper, Sleep and Font size here. For Wallpaper, you can also touch and area on the Home screen to open the Wallpaper configuration screen.
- 3 Enable a setting, touch the setting option to select the check box. Disable a setting, touch the setting option to clear the check box.

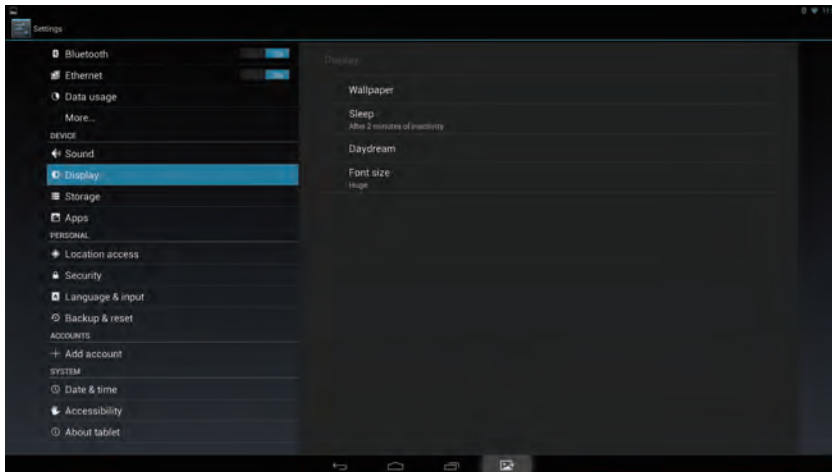

Items	Descriptions
<b>Wallpaper</b>	Refer to <a href="#">3.6.4 Change the Wallpaper</a> .
<b>Sleep</b>	Here you can configure the idling time for entering power saving mode. (e.g. 15 sec., 30 sec., 1, 2, 5, 10 or 30 min. by default, it is set to 30 minutes.)
<b>Daydream</b>	It activates automatically when the device setup to Daydream to ON (instead of turning the screen off). (e.g. Clock, Colors, Photo Frame, Photo Table)
<b>Font size</b>	Set the Font size to your screen. (Small, Normal, Large or Huge, by default, it is set to Normal)

## 6.2 Sound and Ringtone Settings

Change the sound and ringtone settings:

- 1 Touch the Home button | Apps button | Settings | Sound.
- 2 Select the list to locate and touch a desired option.
- 3 To enable a setting, touch the setting option to select the checkbox; to disable a setting, touch the setting option to clear the check box.

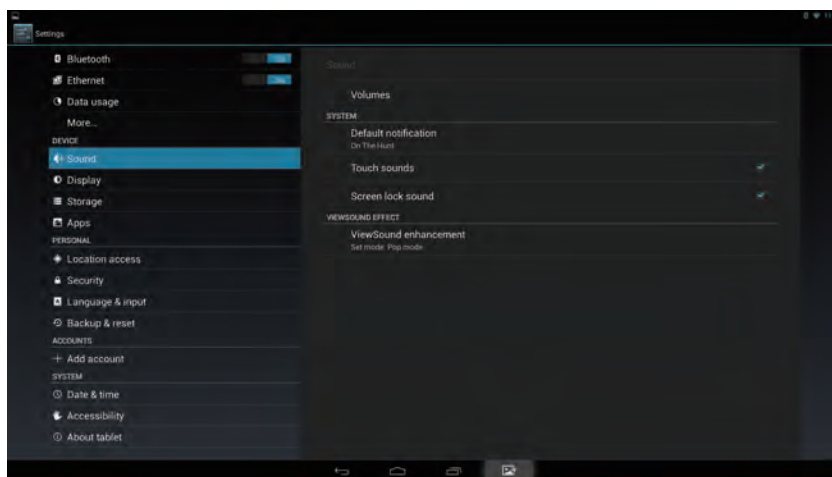

### 6.2.1 System settings

Items	Descriptions
<b>Touch Sounds</b>	Select this item check box to enable the touch sounds. By default, it is set to enable.
<b>Screen lock sound</b>	Plays a tone when the screen is locked and unlocked. By default, it is set to enable.

### 6.2.2 Notifications settings

Items	Descriptions
<b>Notification ringtone</b>	<ol style="list-style-type: none"> <li>1. Select a desired ringtone for notifications from the Ringtones menu that appears.</li> <li>2. Touch <b>OK</b> to confirm the selection.</li> </ol>

#### NOTE

- You will now receive a warning instead of message by configuring notifications function that may cost you money.

### 6.2.3 ViewSound enhancement

Items	Descriptions
<b>ViewSound enhancement</b>	1. Set mode with ViewSound effect. 2. Select Pop / Theater / Game / Jazz / Classical or Disable ViewSound effect.

## 6.3 Date, Time, and Time Zone

### New function added:

---

- 1** The clock has been totally redesigned with an all new look which includes both a digital and analog clock style. You can also resize the digital clock widget to display the time in other cities around the world.

---

- 2** You can use the new stopwatch to track time, count laps and splits, and share your times.

---

- 3** You can use the new timer to keep track of predetermined periods of time, run multiple timers at once, and even label your timers.

---

- 4** The world clock lets you check the time in different cities right from the Clock app or your lock screen.

---

### Manually set the date, time and time zone:

---

- 1** Touch the Home button | Apps button | Settings | Date & time.

---

- 2** The related configuration about Date & time will appear on the right section.

---

- 3** Touch the desired item.

---

- 4** If you want to automatic date & time, please select the Automatic date & time check box. When this check box is not selected, you can set the date & time by manually.

---

Items	Descriptions
<b>Automatic date &amp; time</b>	Use network-provide time zone automatically.
<b>Set date</b>	<ol style="list-style-type: none"> <li>1. Touch <b>Set date</b> item to adjust the day, month, and year; you can also touch the day, month, or year to flick to the desired value.</li> <li>2. Touch <b>Done</b> to confirm the date.</li> </ol>
<b>Set time</b>	<ol style="list-style-type: none"> <li>1. Touch <b>Set time</b> item to adjust the hour and minute; you can also touch the hour or minute to flick to the desired value.</li> <li>2. Touch the <b>AM/PM</b> field if the 12-hour format is in use.</li> <li>3. Touch <b>Done</b> to confirm the time.</li> </ol>
<b>Set time zone</b>	Select a city or region that represents the time zone for your device. Touch the Menu button to sort the time zone list alphabetically or by time zone.
<b>Use 24-hour format</b>	Clear this check box to display the time in 12- hour format.
<b>Select date format</b>	Select the format to be used for displaying the date.

## 6.4 Language & Input Settings

Set the language of the display text:

- 1 Touch the Home button | Apps button | Settings | Language & input | Language. By default, the Language is set to English.
- 2 Select a language of your choice from the list that appears.
- 3 A **Spell checker** function is also supported. Tap the **Spell checker** check box to enable this function.
- 4 For extra defined wording, touch the **Personal dictionary**, then touch **ADD** on the upper right of screen to add new defined wordings to your personal dictionary.

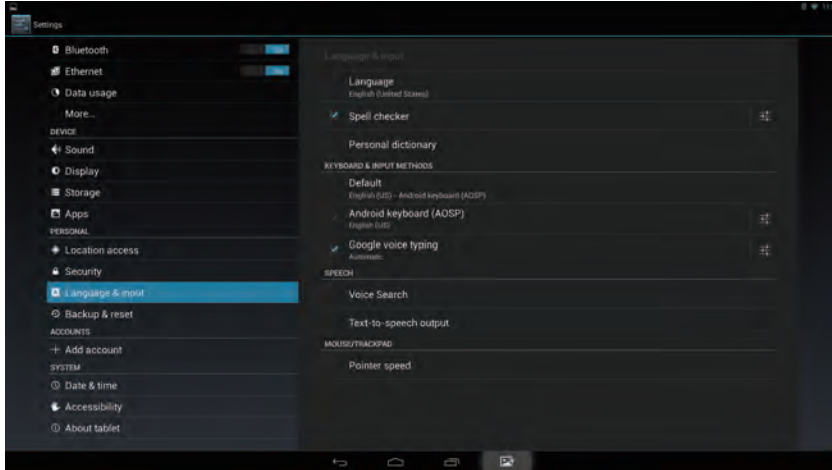

## Set the Keyboard & Input:

- 1 Touch the Home button | Apps button | Settings | Language & input | Keyboard & input methods.
- 2 To enable a setting, touch the setting option to select the check box; to disable a setting, touch the setting option to clear the check box.
- 3 You can also touch setting icon for each selection for advanced configurations.

### NOTE

- Here you can also configure the speech of voice, test output and pointer.

## 6.5 OSD Menu



Touch the **Menu/Exit** button on the front panel of your VSD241 to launch OSD configuration screen. The OSD configuration screen can be used to configure the Contrast/Brightness, Input Select, Audio Adjust, Color Adjust, Information, Manual Image Adjust, Setup Menu and Memory Recall.

## 6.5.1 Adjustment Bars

### Contrast/Brightness:

**Contrast:** Touch and drag the slider on the **Contrast** bar to adjust the contrast of screen display. Drag the slider to the right, the contrast is larger. By default, the contrast is set to 80.

**Brightness:** Touch and drag the slider on the **Brightness** bar to adjust the brightness of your screen. Drag the slider to the right, the screen is brighter. By default, the brightness is set to 80.

### Audio Adjust:

Touch and drag the slider on the **Volume** bar to adjust the volume. Drag the slider to the right, the volume is louder. By default, the volume is set to 50. Here you can also set the volume to Mute or View other sounds.

## 6.5.2 Functions items

**Input Select:** Select the input source comes from HDMI or Android. Remember to check the HDMI connection is successful before you select the HDMI item.

**Color Adjust:** Include sRGB, Bluish, Cool, Native, Warm and user color items.

**Information:** Select this item to show you the information about your VSD241 including the Resolution, H.Frequency, V.Frequency, Pixel Clock, Model Number, Serial Number and Website.

**Manual Image Adjust:** Include Sharpness, Dynamic Contrast, Aspect Ratio, Overscan and ECO Mode.

**Setup Menu:** Include Language Select, Resolution Notice, OSD Position, OSD Time Out, OSD Background, Touch and Power Indicator.

### EXIT OSD Menu:

Touch the **Menu/Exit** button again to exit the OSD configuration menu and go back to the original processing screen.

#### NOTE

- OSD language supports English, Deutsch (German), Francais (French), Italian, Spanish, Japanese, Simplified Chinese and Traditional Chinese.

### 6.5.3 OSD Notice

#### **idling:**

The OSD menu will close and go back to the original processing screen automatically during your OSD menu is idling that reached to the OSD time out value.

#### **No signal:**

- The connection for your HDMI is not ready.
- The connection between HDMI device and your smart display is not normalization.

# 7 Protecting Your VSD241 Smart Display

## 7.1 Protect Your Device Data with a Screen Unlock Pattern

You can protect your device data against unauthorized access by locking the touch screen with a screen unlock pattern. Once the unlock pattern is enabled and the screen is locked, you need to draw the correct unlock pattern to unlock the screen.

After you fail to draw the correct unlock pattern on the screen for five consecutive times, you will be asked to wait for 30 seconds before you can try again. If you no longer remember your screen unlock pattern, follow these steps to unlock your screen:

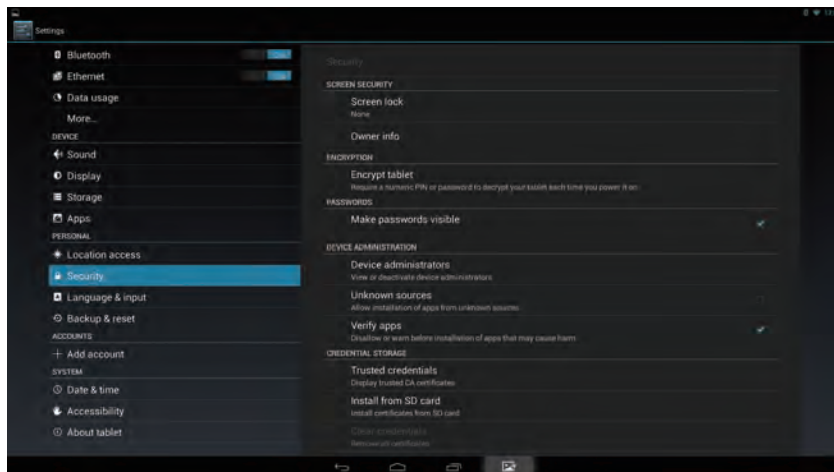

---

**1** Touch **Forgot** pattern.

---

**2** When prompted, sign in to the Google website using your Google account name and password.

---

**3** Draw a new screen unlock pattern.

---

### NOTE

- If you are unable to obtain a new unlock pattern following the above steps.



### 7.1.1 Create a screen unlock pattern

---

- 1 Touch the Home button | Apps button | Settings | Security.
  - 2 Touch **Screen Lock** section → **Pattern**.
  - 3 Read the instructions on the screen and study the animated example of how to draw a pattern. Then, touch **Next** when you are ready to draw your own pattern.
  - 4 Drag your finger to draw the unlock pattern by connecting at least four dots in a vertical, horizontal and/or diagonal direction. Take your finger off the screen when a pattern is drawn.
- 

#### **NOTE**

- You must touch and drag your finger on the screen to create the pattern.
- 

- 1 The device records the pattern if it is correctly drawn. Touch **Continue**.
  - 2 Draw the pattern again as prompted, and then touch **Confirm**.
- 

#### **NOTE**

- If you want to change your unlock screen pattern, you need to draw the old pattern to confirm before creating a new pattern.
- 

### 7.1.2 Change unlock pattern settings

---

- 1 Touch the Home button | Apps button | Settings | Security.
  - 2 Once the pattern setting is enabled; under the **Screen lock**, Unselect **Make pattern visible** check box if you do not want the lines of the unlock pattern to display on the screen when you draw it.
-

## 7.2 Disable the screen unlock security

---

- 1 Touch the Home button | Apps button | Settings | Security.
  - 2 Select **None** to disable screen unlock security.
- 

## 7.3 Protect Your Device Data with a PIN

---

- 1 Touch the Home button | Apps button | Settings | Security.
  - 2 Touch **Screen Lock** section → **PIN**.
  - 3 On the Choose your PIN screen appears, enter a PIN in the textbox. Your PIN must be 4 characters at least.
  - 4 Touch **Continue** to proceed.
  - 5 Enter the PIN again to confirm.
  - 6 Touch **OK**.
- 

### 7.3.1 Disable or change PIN

---

- 1 Touch the Home button | Apps button | Settings | Security.
  - 2 Touch **Screen Lock** section.
  - 3 Enter the PIN code you have configured, and then touch **Continue**.
  - 4 Select **None** secured to disable the PIN; select **PIN** to change PIN code.
-

## 7.4 Protect Your Device Data with a Password

---

- 1 Touch the Home button | Apps button | Settings | Security.
  - 2 Touch **Screen Lock** section → **Password**.
  - 3 On the Choose your password screen appears, enter a password in the text box. A valid password consists of at least 4 characters and contains at least one letter.
  - 4 Touch **Continue** to proceed.
  - 5 Enter the password again to confirm.
  - 6 Touch **OK**.
- 

### 7.4.1 Disable or change the password

---

- 1 Touch the Home button | Apps button | Settings | Security.
  - 2 Touch **Screen Lock** section.
  - 3 Enter the **password** you have configured.
  - 4 Select **None** secured to disable the password; select **Password** to change the password.
- 

#### **NOTE**

- Once the screen lock is secured with Pattern, FaceUnlock, Pin and Password, the **Automatically lock** will appear under **Screen lock**. By default, it is set to 5 seconds after entering sleeping mode.

## 7.5 Protect Your Device Data with Face Unlock

From Android 4.0 Ice Cream Sandwich, Google had been introduced a new way to unlock your devices via front camera. The facial recognition unlock feature called Face Unlock will be an integral part of Android OS. Follow the steps to get the Face Unlock feature set up on your device:

- 
- 1** Touch the **Home** button | **Apps** button | **Settings** | **Security**.

---

  - 2** Touch **Screen Lock** section → **Face Unlock**.

---

  - 3** On the right half of the display, it will tell you that Face Unlock is not as secure as other unlock options. Ensure that you have read all the warning messages and then select **Set it up**.

---

  - 4** You'll now be taken to a screen that gives you some hints on how to setup the photo of your face that will act as the unlocking mechanism on your device. Take heed and select **Continue**.

---

  - 5** You will then see your face by courtesy of VSD241's front camera. Move a little away from the front camera so your face fits in the Show Your Face screen. Center your face in the outlined area. You will receive a Face Captured screen if the Face Unlock setup was successful and then select **Continue**.

---

  - 6** Once the Face Unlock is set to your face, you will be prompted to now set up a backup lock. In case the device does not recognize you (this can happen for a bunch of reasons) it will revert to another method for secure unlocking of the phone. Choose one of the two backup methods listed; Pattern or PIN. For a Pattern unlock, slide your finger to connect at least four dots in any pattern of your choosing. Repeat the pattern to confirm the choice. For a PIN unlock, simply input a four digit PIN and repeat to confirm.

---

  - 7** Touch **OK** to finish the setup.
-

## 7.6 Power Saving Feature

In order to save energy, this device supports power saving mode (sleeping mode). The device will enter power saving mode when you idle without processing. Then, the screen will go off. You can set the duration of screen to remain on before entering sleeping mode, touch the **Home** button | **Apps** button | **Settings** | **Display** | **Sleep**.

## 7.7 Power Management Information

Please turn of the device when it will not be used for long time. This could potentially increase the life and decrease the power consumption of the device.

	LED Status
Power On	Blue
Power Standby	Orange
Power OFF	LED OFF

**Power On** – In off mode, touch the LED power light 0.5 seconds to enter power on mode.

**Power Standby** – In power on mode, touch the LED power light 0.5 seconds to enter standby mode.

**Power Off** – In power on mode, touch the LED power light more than 1-2 seconds and select “**OK**” in the dialog box to enter off mode

## 8 Troubleshooting

### 8.1 Messaging Problems

Problems	Causes	Solutions
Unable to send or receive text messages.	The signal strength is not strong enough.	Try moving to a different location for better signal reception.
Unable to send or receive e-mail.	The Internet connection or the e-mail setting is not configured properly.	Check your network connection, and confirm with your e-mail service provider if your e-mail setting has been configured correctly.

### 8.2 Messaging Problems

Problems	Causes	Solutions
Unable to connect to the network.	You are not within the network's service area.	Check the service area with your service provider.
	Poor signal.	Move to an open space or if you are inside a building move closer to a window.

### 8.3 Other Problems

Problems	Solutions
No power	Touch the LED power light for at least 1-2 seconds, if the LED does not light blue with the device booting-up then: <ul style="list-style-type: none"> <li>- Ensure that the power adaptor is plugged-in to a suitable power socket</li> <li>- Ensure that the DC connector is fully inserted into the correct socket on the rear of the VSD241 located under the cover</li> <li>- Check the power socket with another device (i.e. table lamp)</li> <li>- If there is still no power then contact ViewSonic support or the Reseller from whom the device was purchased</li> </ul>
No display	Check external HDMI device and connections.
Lock-up	Restart by touching LED power light.
App doesn't function	Check with App author.
No network	Check WiFi settings, try Ethernet if available.
No audio	Check volume level setting.

## 9 Appendix

### Specification

#### LCD Spec.

Size	61cm (23.8")
Resolution	1920x1080
Brightness	250 cd/m2
Backlight	LED
Thickness	11.2 mm
Touch screen	Optical touch type, with glass

#### Hardware

Buttons	Power button *1 Control keys *4
Power LED Indicator	Blue (on) / Orange (saving)
I/O ports	HDMI *1 USB type A *2, mini *1, micro *1 (OTG) 3.5mm Headphone-out *1 LAN (RJ45, supports 100Mbps only) *1 DC-In Jack *1 Full size SD only *1 Kensington Lock (7.5mm diameter) *1
Camera	2M for front pixel camera
Digital / Analog Mic	Digital *2, w/noise cancellation
Mic location	Left/right side of webcam
Card reader	SD card Ver.3.0 or SD-XC up to 2TB
Speakers	2 Watt *2
Adaptor	Input: 100V~240V Output: DC 19V, 3.4A, 65W
Physical	610mm (W) x 480mm (H) x 75mm (D)
Weight	7.2Kg (Net)

**SW**

OS	Android 4.2.1 JellyBean
Support multi-language	Y
Driver and user's manual in HDD image	Y
Application	Google GMS and VSC consigned

**System**

CPU/SoC	nVidia Tegra <sup>®</sup> 33
Speed	1.7GHz
Cores	Quad-core
Graphic	Embedded
Memory	DDR3 1GB, Speed to 800Mbps
Storage	eMMC (NAND), 8G
WLAN/Bluetooth	801.11b/g/n, Bluetooth

**Environment**

Temperature & Humidity	Operation: 20%~90% @ 35°C Non-condensing Storage: 20%~95% R.H.
Altitude	0~5,000m

**Accessories**

	Power cord (by region)
	Power adaptor *1
	Quick Start Guide *1
	MicroUSB cable
	MiniUSB cable



# Customer Support

For technical support or product service, see the table below or contact your reseller.

NOTE: You will need the product serial number.

Country/Region	Website	T = Telephone F = FAX	Email
Australia/New Zealand	www.viewsonic.com.au	AUS= 1800 880 818 NZ= 0800 008 822	service@au.viewsonic.com
Canada	www.viewsonic.com	T (Toll-Free)= 1-866-463-4775 T (Toll)= 1-424-233-2533 F= 1-909-468-3757	service.ca@viewsonic.com
Europe	www.viewsoniceurope.com	www.viewsoniceurope.com/uk/support/call-desk/	
Hong Kong	www.hk.viewsonic.com	T= 852 3102 2900	service@hk.viewsonic.com
India	www.in.viewsonic.com	T= 1800 266 0101	service@in.viewsonic.com
Korea	www.kr.viewsonic.com	T= 080 333 2131	service@kr.viewsonic.com
Latin America (Argentina)	www.viewsonic.com/la/	T= 0800-4441185	soporte@viewsonic.com
Latin America (Chile)	www.viewsonic.com/la/	T= 1230-020-7975	soporte@viewsonic.com
Latin America (Columbia)	www.viewsonic.com/la/	T= 01800-9-157235	soporte@viewsonic.com
Latin America (Mexico)	www.viewsonic.com/la/	T= 001-8882328722	soporte@viewsonic.com
Renta y Datos, 29 SUR 721, COL. LA PAZ, 72160 PUEBLA, PUE. Tel: 01.222.891.55.77 CON 10 LINEAS Electroser, Av Reforma No. 403Gx39 y 41, 97000 Mérida, Yucatán. Tel: 01.999.925.19.16 Other places please refer to <a href="http://www.viewsonic.com/la/soporte/index.htm#Mexico">http://www.viewsonic.com/la/soporte/index.htm#Mexico</a>			
Latin America (Peru)	www.viewsonic.com/la/	T= 0800-54565	soporte@viewsonic.com
Macau	www.hk.viewsonic.com	T= 853 2870 0303	service@hk.viewsonic.com
Middle East	ap.viewsonic.com/me/	Contact your reseller	service@ap.viewsonic.com
Puerto Rico & Virgin Islands	www.viewsonic.com	T= 1-800-688-6688 (English) T= 1-866-379-1304 (Spanish) F= 1-909-468-3757	service.us@viewsonic.com soporte@viewsonic.com
Singapore/Malaysia/ Thailand	www.viewsonic.com.sg	T= 65 6461 6044	service@sg.viewsonic.com
South Africa	ap.viewsonic.com/za/	Contact your reseller	service@ap.viewsonic.com
United States	www.viewsonic.com	T (Toll-Free)= 1-800-688-6688 T (Toll)= 1-424-233-2530 F= 1-909-468-3757	service.us@viewsonic.com

# Limited Warranty

## ViewSonic® Smart Display

### What the warranty covers:

ViewSonic warrants its products to be free from defects in material and workmanship, under normal use, during the warranty period. If a product proves to be defective in material or workmanship during the warranty period, ViewSonic will, at its sole option, repair or replace the product with a like product. Replacement product or parts may include remanufactured or refurbished parts or components. The replacement unit will be covered by the balance of the time remaining on the customer's original limited warranty. ViewSonic provides no warranty for the third-party software included with the product or installed by the customer.

### How long the warranty is effective:

ViewSonic Smart Display products are warranted for at least 1 year for labor from the date of the first customer purchase.

User is responsible for the back up of any data before returning the unit for service.

ViewSonic is not responsible for any data lost.

### Who the warranty protects:

This warranty is valid only for the first consumer purchaser.

### What the warranty does not cover:

1. Any product on which the serial number has been defaced, modified or removed.
2. Damage, deterioration or malfunction resulting from:
  - a. Accident, misuse, neglect, fire, water, lightning, or other acts of nature, unauthorized product modification, or failure to follow instructions supplied with the product.
  - b. Repair or attempted repair by anyone not authorized by ViewSonic.
  - c. Causes external to the product, such as electric power fluctuations or failure.
  - d. Use of supplies or parts not meeting ViewSonic's specifications.
  - e. Normal wear and tear.
  - f. Any other cause which does not relate to a product defect.
3. Any product exhibiting a condition commonly known as "image burn-in" which results when a static image is displayed on the product for an extended period of time.
4. Removal, installation, insurance, and set-up service charges.

### How to get service:

1. For information about receiving service under warranty, contact ViewSonic Customer Support (Please refer to the web site and Customer Support pages). You will need to provide your product's serial number.
2. To obtain warranty service, you will be required to provide (a) the original dated sales slip, (b) your name, (c) your address, (d) a description of the problem, and (e) the serial number of the product.
3. Take or ship the product freight prepaid in the original container to an authorized ViewSonic service center or ViewSonic.
4. For additional information or the name of the nearest ViewSonic service center, contact ViewSonic.

**Limitation of implied warranties:**

There are no warranties, express or implied, which extend beyond the description contained herein including the implied warranty of merchantability and fitness for a particular purpose.

**Exclusion of damages:**

ViewSonic's liability is limited to the cost of repair or replacement of the product.

ViewSonic shall not be liable for:

1. Damage to other property caused by any defects in the product, damages based upon inconvenience, loss of use of the product, loss of time, loss of profits, loss of business opportunity, loss of goodwill, interference with business relationships, or other commercial loss, even if advised of the possibility of such damages.
2. Any other damages, whether incidental, consequential or otherwise.
3. Any claim against the customer by any other party.
4. Repair or attempted repair by anyone not authorized by ViewSonic.

**OTA update disclaimer:**

ViewSonic Corporation assumes no liability for any errors or omissions in the information displayed. This firmware update is intended for ViewSonic® smart display. ViewSonic assumes no liability for data loss or any damages caused as a result of any updates made on any device or damage to or failure of other equipment to which the products are connected, whether incidental, consequential or otherwise. You agree to take full responsibility for all files and data and to maintain all appropriate backup of files and data stored on any device prior to performance of any update. Users shall be responsible for obtaining the necessary rights to access and use any third party content. ViewSonic assumes no liability for the performance, availability and use of third party products and services. Corporate names and trademarks mentioned herein are the property of their respective companies. Copyright © 2012 ViewSonic Corporation. All rights reserved.

# Manufacturer's Declaration of Conformity

The ViewSonic brand Product VS15006 (Model name: VSD220) has been designed and manufactured in accordance with the Directive 1999/5/EC of European Parliament and the Council on Radio equipment and Telecommunication Terminal equipment. The product is in conformity with the following standards and/or other normative documents:

## 1. EMC

Standard	Title	Testing Body	Report No.
EN55022: 2010	Limits and methods of measurement of radio interference characteristics of information technology equipment	Burea Veritas Consumer Products Services(H.K.) Ltd. Taoyuan Branch	CE120605D14A
EN55024:2010	Information Technology Immunity standard		
EN61000-3-2: 2009	Disturbances to residential supply system Part 2 : Harmonics		
EN61000-3-3: 2008	Disturbances in supply systems caused by household appliances and similar electrical equipment. Part 3: Voltage fluctuations Part 1: Common technical requirements		

## 2. HEALTH & SAFETY

Standard	Title	Testing Body	Report No.
EN60950-1: 2011	Information technology equipment – Safety - Part 1: General requirements	UL-DEMKO	DK-27650-UL
EN50332-1:2000 EN50332-2:2003	Sound system equipment: Headphones and earphones associated with portable audio equipment-Maximum sound pressure level measurement methodology and limit considerations. Part 1: General method for “one package equipment”. Part 2: Matching of set with headphones if either or both are offered separately.	N/A	N/A
EN62311:2008	Assessment of electronic and electrical equipment related to human exposure restrictions for electromagnetic fields (0 Hz - 300 GHz)	N/A	N/A
EN62209-1:2006	Procedure to determine the specific absorption rate (SAR) for hand-held devices used in close proximity to the ear (frequency range of 300 MHz to 3GHz)	N/A	N/A
EN62209-2:2010	Human exposure to radio frequency fields from hand-held and body-mounted wireless communication devices. Human models, instrumentation, and procedures. Procedure to determine the specific absorption rate (SAR) for wireless communication devices used in close proximity to the human body (frequency range of 30MHz to 6GHz)	N/A	N/A

### 3. SPECTRUM

Standard	Title	Testing Body	Report No.
EN301489-1 V1.8.1 EN301489-17 V2.1.1	Electromagnetic compatibility and Radio spectrum Matters (ERM); Electromagnetic Compatibility (EMC) standard for radio equipment and services. Part 1: Common technical requirements. Part 17: Specific conditions for Wideband data and HIPERLAN equipment. Part 24: Specific conditions for IMT-2000 CDMA Direct Spread(UTRA) for Mobile and portable(UE) radio and ancillary equipment. Part 3: Specific conditions of Short-Range Devices(SRD) operating on frequencies between 9kHz and 40GHz. Part 7: Specific conditions for mobile and portable radio and ancillary equipment of digital cellular radio telecommunications systems(GSM and DCS).	SGS	EC/2012/70005
EN300328 V1.7.1	Electromagnetic compatibility and Radio spectrum Matters (ERM) - Wideband transmission systems - Data transmission equipment operating in the 2,4 GHz ISM band and using wide band modulation techniques - Harmonized EN covering essential requirements under article 3.2 of the R&TTE Directive	SGS	EF/2012/70011
EN301511 V9.0.2 EN301908-2 V4.2.1	Global System for Mobile communication(GSM) Harmonized EN for mobile stations in the GSM900 and GSM1800 bands covering essential requirements of article 3.2 of the R&TTE directive(1999/5/EC) Electromagnetic compatibility and Radio spectrum Matters(ERM); Base Stations(BS) and User Equipment(UE) for IMT-2000 Third-Generation cellular networks;Part 2: Harmonized standard for IMT-2000, CDMA Direct Spread(UTRA FDD)(UE) covering essential requirement of article 3.2 of the R&TTE Directive	N/A	N/A
EN301908-1 V4.2.1	Electromagnetic compatibility and Radio spectrum Matters(ERM); Base Stations(BS) and User Equipment(UE) for IMT-2000 Third-Generation cellular networks;Part 1: Harmonized EN for IMT-2000 introduction and common requirements, covering the essential requirements of article 3.2 of the R&TTE Directive	N/A	N/A
EN300440-1 V1.6.1 EN300440-2 V1.4.1	Electromagnetic compatibility and Radio spectrum Matters(ERM);Short range devices;Radop equipment to be used in the 1GHz to 40GHz frequency range;Part 1: Technical characteristics and test methods. Part 2:Harmonized EN covering essential requirements of article 3.2 of the R&TTE Directive	N/A	N/A

3. ErP Directive : 2009/125/EC

Standard	Title	Testing Body	Report No.
(EC) 1275/2008	Eco-design requirements for standby and off mode electric power consumption of electrical and electronic household and office equipment	Quanta Computer	N/A
(EC) 278/2009	Eco-design requirements for no-load condition electric power consumption and average active efficiency of external power suppliers	Delta Electronics Inc.	N/A

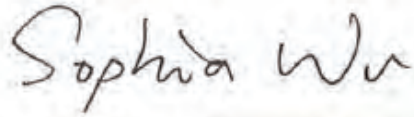

Sophia Wu, Compliance Manager  
ViewSonic Corporation

August 23, 2012  
Date

## Informations de conformité

### **Veillez lire la section suivante avant de continuer**

- Utilisez seulement les batteries et l'adaptateur secteur fournis par le fabricant. L'utilisation d'accessoires non autorisés peut annuler la garantie.
- Ne rangez pas votre téléphone dans des endroits où la température est plus de 50°C ou 122°F.
- La température recommandée pour cet appareil est entre 0°C (32°F) et 35°C (95°F).

### **NOTICE FCC**

L'énoncé suivant s'applique à tous les produits qui ont été agréés FCC. Les produits concernés portent le logo FCC, et/ou un identifiant FCC du type : FCC ID: GSS-VS15197 sur l'étiquette du produit. Cet appareil portable est conforme à l'article 15 des Règlements FCC. Son fonctionnement est sujet aux deux conditions suivantes: (1) Cet appareil portable ne doit pas provoquer d'interférences néfastes, et (2) cet appareil portable doit accepter toutes les interférences reçues, y compris celles pouvant provoquer un fonctionnement indésirable. Cet appareil portable a été testé et reconnu conforme aux limites pour les appareils numériques de Classe B, conformément à l'Article 15 des Règlements FCC. Ces limites sont conçues pour fournir une protection raisonnable contre les interférences néfastes dans une installation résidentielle. Cet équipement génère, utilise et peut émettre de l'énergie fréquence radio et, s'il n'est pas installé et utilisé en accord avec les instructions, peut provoquer des interférences dans les communications radio. Cependant, il n'y a aucune garantie que des interférences ne se produiront pas dans une installation particulière. Si cet équipement provoque des interférences néfastes pour la réception de la radio ou de la télévision, ce qui peut être déterminé en éteignant puis en rallumant l'appareil, l'utilisateur est encouragé à tenter de corriger les interférences par une ou plusieurs des mesures suivantes

- Réorienter ou déplacer l'antenne de réception.
- Augmenter la distance entre l'équipement et le récepteur.
- Connecter l'équipement sur un circuit différent de celui sur lequel le récepteur est branché.
- Consulter le revendeur ou un technicien radio/télévision expérimenté pour l'aide.

Tout changement ou modification non expressément approuvé par les autorités responsables de la conformité, peut révoquer le droit de l'utilisateur à employer l'appareil en question. L'antenne (les antennes) utilisée pour ce transmetteur ne doit pas être placée à proximité ou fonctionner avec une autre antenne ou un autre transmetteur.

Cet équipement a été testé et déclaré conforme aux standards de mesure et procédures spécifiées dans FCC OET Bulletin 65, Supplément C.



## Informations SAR de la FCC

Cet appareil est conforme aux limites d'exposition au rayonnement RF de la FCC établies pour un environnement non contrôlé. Les utilisateurs finaux doivent suivre les instructions de fonctionnement spécifiques pour respecter le seuil d'exposition aux radiofréquences (RF).

Cet émetteur ne doit pas être placé ni utilisé avec une autre antenne ou un autre émetteur. Cet équipement doit être installé et utilisé en maintenant une distance minimale de 20 centimètres entre le radiateur et votre corps.

Le manuel de l'utilisateur ou manuel d'instructions pour un radiateur intentionnel ou non intentionnel doit avertir l'utilisateur que tout changement ou toute modification non expressément approuvé par la partie responsable de la conformité peut annuler l'autorité de l'utilisateur à utiliser cet équipement.

## Avis du Canada

Le présent appareil est conforme aux CNR d'Industrie Canada applicables aux appareils radio exempts de licence. L'exploitation est autorisée aux deux conditions suivantes:

- (1) l'appareil ne doit pas produire de brouillage, et
- (2) l'utilisateur de l'appareil doit accepter tout brouillage adioélectrique subi, même si le brouillage est susceptible d'en compromettre le fonctionnement.

## Attention: Exposition au rayonnement de radiofréquences

Pour se conformer aux exigences de conformité RSS-102 relatives à l'exposition aux radiofréquences, une distance de séparation de 20 cm ou plus doit être maintenue entre l'antenne de cet appareil et des personnes.

## Conformité CE pour les pays européens

**CE** L'appareil est conforme la norme EMC 2004/108/EC et à la norme sur la basse tension 2006/95/EC, la norme R&TTE 1999/5/EC.

## Les indications qui suivent sont destinées uniquement aux Etats membres de l'Union Européenne:

La marque est conforme à la Directive sur l'élimination des déchets électriques et électroniques 2002/96/EC (Waste Electrical and Electronic Equipment = WEEE). La marque indique qu'il ne faut PAS jeter cet appareil ni ses batteries ou accumulateurs avec les ordures municipales non triées, mais qu'il faut les apporter dans un centre de collecte disponible.



Si les cellules de batteries, d'accumulateurs ou de boutons inclus dans cet appareil comportent les symboles chimiques Hg, Cd, ou Pb, cela signifie que la batterie contient une charge en métaux lourds de plus de 0,0005% de mercure, plus de 0,002% de cadmium, ou plus de 0,004% de plomb.



## Certificat de conformité dans l'Union Européenne

Cet appareil répond aux directives d'exposition RF 1999/519/EC, Recommandation du Conseil du 12 Juillet 1999, sur la limitation d'exposition du public général aux champs électromagnétiques (0–300 GHz). Cet appareil est conforme aux normes de conformité suivantes : EN301489-1, EN301489-17, EN55022/24, EN60950-1, EN300328.

Nous déclarons que cet équipement radio, WiFi & Bluetooth est conforme aux exigences principales et aux autres dispositions applicables de la Directive 1999/5/EC.



## ENERGY STAR

Ce produit ayant obtenu le label ENERGY STAR vous fait économiser de l'argent en réduisant les coûts d'énergie et en protégeant l'environnement sans pour autant sacrifier les fonctionnalités ou la performance. Nous sommes fiers d'offrir à nos clients des produits homologués ENERGY STAR.

### Que signifie ENERGY STAR ?

Les produits homologués ENERGY STAR utilisent moins d'énergie et réduisent les émissions de gaz à effet de serre en suivant des directives strictes en matière d'efficacité énergétique établies par la U.S. Environmental Protection Agency ( « Agence américaine de protection de l'environnement »). Nous nous engageons à offrir des produits et services dans le monde entier qui aident les clients à économiser de l'argent, faire des économies d'énergie et à améliorer la qualité de notre environnement. Plus nous pouvons économiser de l'énergie par le biais d'une meilleure efficacité énergétique, et plus nous réduisons les gaz à effet de serre et les risques de changement climatique. Pour plus d'informations, consultez [www.energystar.gov](http://www.energystar.gov) ou [www.energystar.gov/powermanagement](http://www.energystar.gov/powermanagement).

**Remarque** : Les informations contenues dans cette rubrique peuvent ne pas s'appliquer à votre ordinateur.

Ce produit homologué ENERGY STAR :

- produit moins de chaleur et réduit les charges de refroidissement dans des climats plus chauds.
- se met automatiquement en mode "Veille d'affichage" et "Veille d'ordinateur" après 10 minutes d'inactivité.
- sort du mode "Veille" en appuyant sur le bouton d'alimentation.
- économise plus de 80 % d'énergie en mode "Veille".

ENERGY STAR et le symbole ENERGY STAR sont des marques déposées aux États-Unis.



## Déclaration de conformité RoHS2 (LSDEEE2)

Ce produit a été conçu et fabriqué dans le respect de la directive 2011/65/EU du Parlement Européen et du Conseil relative à la limitation de l'utilisation de certaines substances dangereuses dans les équipements électriques et électroniques (Directive RoHS2 - LSDEEE2) et il est déclaré respecter les valeurs de concentration maximum définies par le Comité technique d'adaptation (TAC) européen, qui sont les suivantes:

Substance	Concentration maximale proposée	Concentration réelle
Plomb (Pb)	0,1%	< 0,1%
Mercure (Hg)	0,1%	< 0,1%
Cadmium (Cd)	0,01%	< 0,01%
Chromé hexavalent (Cr <sup>6+</sup> )	0,1%	< 0,1%
Polybromobiphényle (PBB)	0,1%	< 0,1%
Polybromodiphénylséthers (PBDE)	0,1%	< 0,1%

Certains composants de produits mentionnés ci-dessus ne sont pas soumis à ces limitations, conformément aux dispositions de l'Annexe III de la Directive RoHS2 (LSDEEE2). Il s'agit des composants suivants:

Exemples de composants exemptés:

1. Mercure dans les lampes fluorescentes à cathode froide et lampes fluorescentes à électrodes externes (CCFL et EEFL) pour des buts spécifiques ne dépassant pas (par lampe) :
  - (1) Longueur courte ( $\leq 500$  mm) : maximum 3,5 mg par lampe.
  - (2) Longueur moyenne ( $> 500$  mm and  $\leq 1.500$  mm): maximum 5 mg par lampe.
  - (3) Longueur élevée ( $> 1.500$  mm) : maximum 13 mg par lampe.
2. Plomb dans le verre des tubes cathodiques.
3. Le plomb dans le verre des tubes fluorescents ne dépasse pas 0,2 % du poids.
4. Plomb en tant qu'élément d'alliage de l'aluminium jusqu'à 0,4 % du poids.
5. L'alliage de cuivre contient jusqu'à 4 % de plomb.
6. Soudures à haute température (les alliages basés sur le plomb contiennent du plomb à 85 % ou plus).
7. Composants électriques et électroniques contenant du plomb dans le verre ou des porcelaines. (appareils piézoélectriques ou dans un composant de matrice de verre ou de céramique).

## Importantes instructions de sécurité

1. NE PAS placer d'objet sur l'appareil. Les objets peuvent le rayer ou pénétrer dans l'écran.
2. NE PAS exposer l'appareil à la saleté ou à la poussière.
3. NE PAS placer l'appareil sur une surface instable ou irrégulière.
4. NE PAS faire pénétrer un objet étranger dans l'appareil.
5. NE PAS exposer l'appareil à un champ magnétique ou électrique puissant.
6. NE PAS exposer l'appareil à la lumière directe du soleil. Cela risque d'endommager l'écran LCD. Le garder à distance des sources de chaleur.
7. NE PAS utiliser l'appareil sous la pluie.
8. Veuillez consulter l'autorité locale ou votre distributeur pour connaître les dispositions concernant la mise au rebut des produits électroniques.
9. L'appareil et l'adaptateur peut générer de la chaleur en fonctionnement normal, ou pendant son chargement. NE PAS LAISSER l'appareil sur votre ordinateur, pour éviter d'être gêné ou de souffrir de l'exposition à la chaleur.
10. PUISSANCE NOMINALE D'ENTRÉE: référez-vous à l'étiquette sur l'appareil concernant la puissance, et assurez-vous que l'adaptateur d'alimentation corresponde bien à ladite puissance. Utilisez uniquement les accessoires spécifiés par le constructeur.
11. NE PAS UTILISER de stylo ou tout autre objet pointu pour toucher l'écran.
12. Nettoyez l'écran tactile avec un chiffon doux. Si nécessaire, utilisez un chiffon légèrement humide pour le nettoyer. N'utilisez jamais d'abrasif ou de produit de nettoyage.
13. Mettez systématiquement l'appareil hors tension avant d'installer ou de retirer des appareils externes qui ne sont pas connectables "à chaud".
14. Mettez l'appareil hors tension et débranchez-le de la prise électrique avant de le nettoyer.
15. NE PAS DÉMONTER l'appareil. Seul un technicien certifié est habilité à effectuer des réparations.
16. L'appareil est doté d'ouvertures pour disperser la chaleur. NE PAS OBTURER la ventilation du appareil. Il risque sinon d'entrer en surchauffe et de présenter des dysfonctionnements.
17. Les utilisateurs doivent utiliser une connexion du type USB 2.0 ou plus avec les interfaces USB.
18. APPAREIL BRANCHABLE, la prise de courant doit être située près de l'appareil et doit être facile d'accès.

## Informations de copyright

Copyright © ViewSonic® Corporation, 2013. Tous droits réservés.

Android™ est une marque commerciale de Google Inc. L'utilisation de cette marque commerciale est sujette à la permission de Google.

Ce produit utilise une plateforme Android™ basée sur Linux, qui peut être étendue avec diverses applications SW basées sur JME.

Tous les produits utilisés dans cet appareil et toutes les marques commerciales mentionnées dans ce manuel sont des marques commerciales ou des marques déposées appartenant à leurs propriétaires respectifs.

Google™, le logo Google, Android™, le logo Android et Gmail™ sont des marques commerciales de Google Inc. L'utilisation de ces marques commerciales est sujette à la permission de Google.

Wi-Fi et le logo Wi-Fi CERTIFIED sont des marques commerciales de Wireless Fidelity Alliance.

microSD™ est une marque déposée de SD Card Association.

Bluetooth et le logo Bluetooth sont des marques commerciales appartenant à Bluetooth SIG, Inc. Java, JME et toutes les marques basées sur Java sont des marques commerciales ou déposées de Sun Microsystems, Inc. aux Etats-Unis et dans les autres pays.

Les applications incluse (apps) peuvent être différentes des captures d'écran illustrées.

VESA® est une marque déposée par Video Electronics Standards Association. DPMS et DDC sont des marques commerciales de VESA®.

ENERGY STAR® est une marque déposée par la commission américaine pour la protection de l'environnement (EPA, Environment Protection Agency).

En tant que partenaire d'ENERGY STAR®, ViewSonic Corporation déclare que ce produit respecte les directives ENERGY STAR® d'économie d'énergie.

Décharge de responsabilité : La société ViewSonic Corporation ne peut être tenue pour responsable d'erreurs techniques ou d'impression ni d'omissions dans le présent manuel ; dommages directs ou indirects résultant de la livraison, des performances ou de l'utilisation de ce produit; ViewSonic Corp. décline également toute responsabilité vis-à-vis des performances ou de l'utilisation de ce produit. Dans un souci d'amélioration constant de ses produits, ViewSonic Corporation se réserve le droit de modifier les spécifications du produit sans avis préalable. Les informations contenues dans ce document peuvent changer sans préavis.

Aucune partie de ce document ne peut être copiée, reproduite ou transmise par quelque moyen que ce soit, dans n'importe quel but, sans l'autorisation écrite préalable de ViewSonic Corporation.

### Informations à propos des droits de propriété intellectuelle

Les droits à toutes les technologies et produits incorporés dans cet appareil sont la propriété de leurs propriétaires respectifs.

Ce produit utilise une plateforme Android basée sur Linux, qui peut être étendue avec diverses applications SW basées sur Java-Script.

Google, le logo Google, Android, le logo Android, Gmail et YouTube sont des marques commerciales de Google Inc. Bluetooth et le logo Bluetooth sont des marques commerciales appartenant à Bluetooth SIG, Inc. Java, JME et toutes les marques basées sur Java sont des marques commerciales ou déposées de Sun Microsystems, Inc. aux Etats-Unis et dans les autres pays. microSD est une marque déposée de SD Card Association.

## Enregistrement du produit

Pour répondre à vos besoins à venir et pour recevoir toutes les informations supplémentaires au moment de leur parution, veuillez enregistrer votre produit par le biais d'Internet à l'adresse suivante: [www.viewsonic.com](http://www.viewsonic.com).

### Pour votre information

<b>Nom du produit :</b>	VSD241 ViewSonic Smart Display
<b>Numéro du modèle :</b>	VS15197
<b>Numéro du document :</b>	VSD241_UG_FRN Rev. 1A 04-25-13
<b>Numéro de série :</b>	_____
<b>Date d'achat :</b>	_____

### Elimination du produit en fin de vie

ViewSonic respecte l'environnement et fait des efforts allant dans le sens d'un environnement de travail et de vie écologiques. Merci d'oeuvrer aussi pour une informatique plus intelligente et plus écologique. Pour en savoir plus, veuillez visiter le site web de ViewSonic.

Etats-Unis et Canada : <http://www.viewsonic.com/company/green/recycle-program/>

Europe : <http://www.viewsoniceurope.com/uk/support/recycling-information/>

Taiwan : <http://recycle.epa.gov.tw/recycle/index2.aspx>

# Table des matières

<b>1 Caractéristiques du Smart Display (Écran intelligent) VSD241</b>	
1.1 Installation d'un support de montage mural.....	4
<b>2 Configurer votre Smart Display VSD241</b>	
2.1 Connection (Connexion).....	5
2.2 Préparer votre Smart Display avant de l'utiliser .....	5
2.3 Allumez votre appareil.....	6
2.3.1 Fonction Wake on LAN (WOL) .....	7
2.4 Éteignez votre appareil.....	7
<b>3 À propos de votre Smart Display VSD241</b>	
3.1 Ecran tactile.....	8
3.2 Applications, widgets et raccourcis .....	9
3.3 Écran Accueil.....	9
3.4 Boutons de navigation.....	11
3.5 Barre de statut.....	11
3.5.1 Gestion du menu Etat.....	12
3.6 Votre écran Home (Accueil) personnalisé .....	12
3.6.1 Ajoutez un élément (raccourci).....	12
3.6.2 Déplacer un élément .....	13
3.6.3 Supprimer un élément .....	13
3.6.4 Changer le papier peint .....	13
3.7 Navigation des applications.....	14
3.7.1 Écran des apps.....	14
3.7.2 Raccourcis des applications .....	14
3.7.3 Applications récentes .....	15
3.7.4 Papier peint de verrouillage de l'écran .....	15
<b>4 Utilisation de votre Smart Display VSD241</b>	
4.1 Gestion des contacts.....	16
4.1.1 Ajouter un nouveau contact.....	16
4.1.2 Trouver un contact.....	17
4.1.3 Envoyez un e-mail ou un message à un contact.....	17
4.2 Pop-up Menu (Menu contextuel) .....	19

4.3	Recherche Google .....	20
4.4	Gérer les paramètres de l'appareil .....	21
4.4.1	Vérifier les espaces de rangement .....	21
4.4.2	Enlever la carte SD en toute sécurité .....	22
4.4.3	Effacer toutes les données de l'appareil.....	22
4.5	Connexion à des appareils compatibles HDMI via une entrée HDMI .....	23
4.6	Connexion Bluetooth .....	24
4.6.1	Allumez le Bluetooth et rendez l'appareil visible..	24
4.6.2	Apparier avec un appareil Bluetooth .....	24
4.6.3	Mettre fin à un appariement.....	25
4.6.4	Modifier le nom de votre appareil Bluetooth .....	25

---

## 5 Internet

5.1	Connexion à Internet .....	26
5.1.1	Connexion à Wi-Fi .....	26
5.1.2	Vérifier la connexion réseau Wi-Fi actuelle .....	27
5.1.3	Se connecter à un autre réseau Wi-Fi.....	27
5.2	Synchronisation de vos données Google .....	28
5.3	Video Chat (Conversation vidéo).....	28

---

## 6 Personnalisation de votre Smart Display VSD241

6.1	Paramètres d'affichage .....	30
6.2	Réglages Sound (Son) et Ringtone (sonnerie) .....	31
6.2.1	Réglages du système .....	31
6.2.2	Notification settings (Paramètres des notifications).....	31
6.2.3	ViewSound amélioré.....	32
6.3	Date, Heure et fuseau horaire .....	32
6.4	Language & input (Langue & Saisie).....	33
6.5	Menu OSD.....	34
6.5.1	Barres de réglage .....	35
6.5.2	Éléments de fonctions .....	35
6.5.3	Notice OSD.....	36

---

## 7 Protéger votre Smart Display VSD241

7.1	Protéger les données de l'appareil avec un Motif de déverrouillage de l'écran .....	37
7.1.1	Créez un motif de déverrouillage d'écran .....	38
7.1.2	Modifier les réglages de motif de déverrouillage ..	38
7.2	Désactivez la sécurité du déverrouillage d'écran .....	39
7.3	Protéger les données de l'appareil avec un PIN .....	39
7.3.1	Désactiver ou modifier le PIN .....	39
7.4	Protéger les données de l'appareil avec un mot de passe .....	40
7.4.1	Désactiver ou modifier le mot de passe .....	40
7.5	Protégez les données de votre appareil avec la fonction « Face Unlock » (Déverrouillage par reconnaissance faciale).....	41
7.6	Fonction d'économie d'énergie .....	42
7.7	Information relative à Power Management (Gestion de l'énergie).....	42

---

## 8 Dépannage

8.1	Problèmes de messagerie.....	43
8.2	Problèmes de messagerie.....	43
8.3	Autre problèmes .....	43

---

## 9 Annexes

	Spécifications.....	44
--	---------------------	----



Le VSD241 est un Smart Display doté d'un écran quadricœur de 24 pouces s'exécutant sur Android 4.2.1 Jelly Bean. Il est fourni avec une résolution tactile multipoint HD de 1920 x 1080p, ce qui vous permet de travailler avec : HDMI via MHL, USB normal et aussi une connectivité Bluetooth.

# 1 Caractéristiques du Smart Display (Écran intelligent) VSD241

La présente rubrique sert d'introduction aux fonctionnalités de votre Smart Display.

## REMARQUE

- Les caractéristiques ou applications décrites dans le présent Manuel de l'utilisateur peuvent varier en fonction du modèle de l'appareil acheté.

## Vue de devant

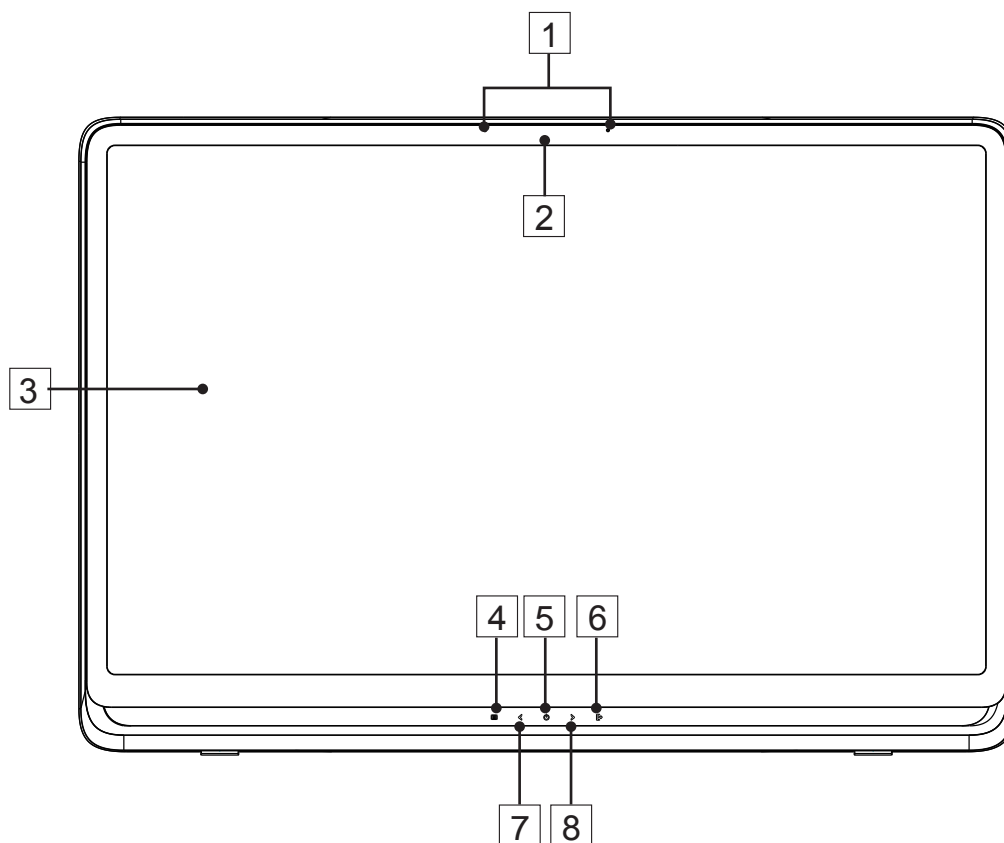

Non.	Composants	Descriptif
1	Microphone	Sert à recevoir une entrée audio.
2	Panneau avant de la caméra	- Sert à prendre une image frontale identique à un auto-portrait. - Sert à réaliser des appels vidéo avec des applications Web d'appui, comme Google Talk.

Non.	Composants	Descriptif
3	Ecran tactile	Touchez l'écran pour contrôler les configurations d'écran, dont les éléments de menu, les applications, les boutons, le clavier, etc.
4	Menu OSD / Quitter	Touchez ce bouton pour lancer le menu de configuration OSD et touchez-le de nouveau pour le quitter.
5	Bouton d'alimentation (Voyant DEL)	<p>Touchez-le pour allumer / verrouiller l'écran intelligent.</p> <ul style="list-style-type: none"> <li>- Touchez-le environ 0,5 secondes pour le mettre sur tension (le DEL devient bleu)</li> <li>- Verrouillez l'écran intelligent quand l'affichage est allumé (le DEL devient orange).</li> <li>- Rappeler l'affichage de déverrouillage quand l'écran intelligent est verrouillé.</li> <li>- Lorsque l'écran est allumé, appuyez sur ce bouton et maintenez-le enfoncé pendant environ 3 secondes pour éteindre l'écran intelligent (sous le mode Android).</li> </ul>
6	Interrupteur de signal d'entrée / Sélection Menu OSD	<ul style="list-style-type: none"> <li>- Touchez-le pour permuter le signal d'entrée (HDMI / Android).</li> <li>- Sélectionnez une fonction dans le menu OSD.</li> </ul>
7	Bouton flèche (Bas / gauche)	Utilisez les boutons flèches (Bas / gauche et Haut / droite) pour vous déplacer dans les menus OSD. Vous pouvez surligner un élément de menu en touchant les boutons flèches. Vous pouvez aussi utiliser les boutons flèches pour régler les valeurs de chaque élément du menu OSD.
8	Bouton flèche (Haut / droite)	

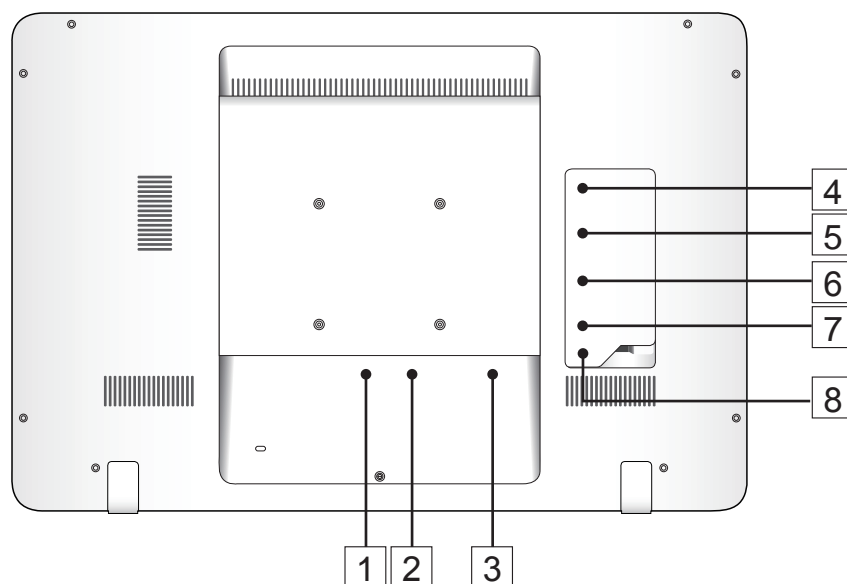
**Vue arrière**

Non.	Composants	Descriptif
1	Port d'entrée (IN) CC	Sert à connecter à un adaptateur d'alimentation.
2	HDMI	Connecter à un appareil numérique de qualité élevée pour des configurations vidéo et audio (par exemple, un lecteur de DVD, un lecteur de disque Blu-ray VPG ou un ordinateur portable).
3	Connecteur RJ45	Pour raccorder l'écran à un câble RJ45 pour une connexion réseau.
4	2 ports USB	Pour les connexions au clavier, à la souris, au disque à mémoire flash (prend en charge le format FAT32 uniquement) ou à l'imprimante.
5	Port Mini USB	Mode d'affichage externe pour USB amont, webcam et fonction de contrôle d'écran tactile.
6	Port Micro USB	Pour raccorder à un ordinateur opérant sous Windows pour le transfert des données. (nécessite un pilote MTP)
7	Logement de carte SD	Insérez une carte SD pour étendre la capacité de stockage.
8	Prise des écouteurs	Pour raccorder à un écouteur ou un casque.

## 1.1 Installation d'un support de montage mural

Le VSD241 peut être monté au mur avec un support de montage mural. Nous vous recommandons d'acheter un support de montage mural respectant la norme VESA (Video Electronics Standards Association). Veuillez suivre les étapes ci-dessous pour installer votre support :

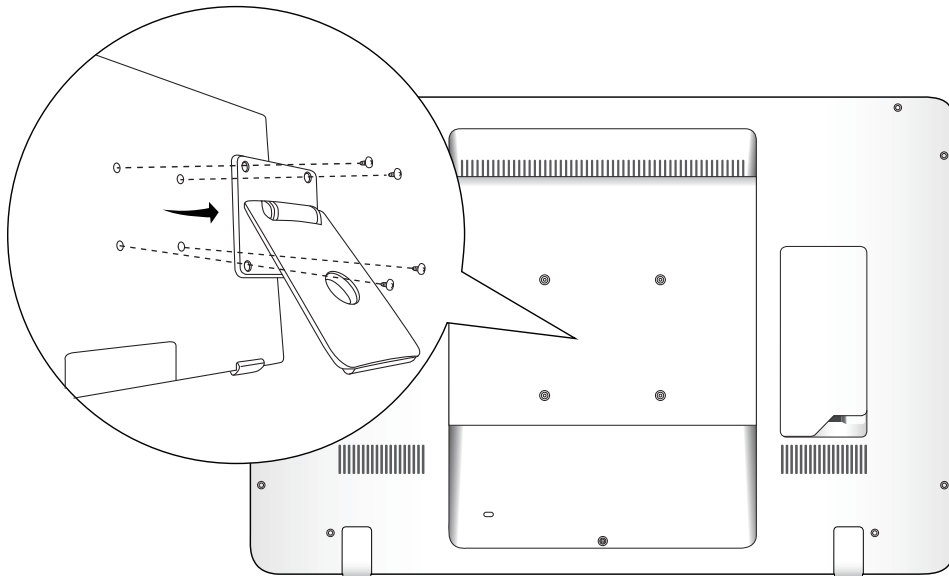

- 
- 1** Éteignez le moniteur et débranchez le cordon d'alimentation.
  - 2** Couchez le moniteur face tournée vers le bas sur une surface plate. Prenez soin de protéger l'écran.
  - 3** Retirez les vis destinées au support mural plus retirez le couvercle.
  - 4** Alignez le support mural avec les trous conformes au placement des trous de fixation 100 mm x 100 mm à la norme VESA dans le panneau de montage, et fixez-le au moyen des quatre vis fournies avec le support articulé, le dispositif d'accrochage au mur ou tout autre socle.
-

## 2 Configurer votre Smart Display VSD241

### 2.1 Connection (Connexion)

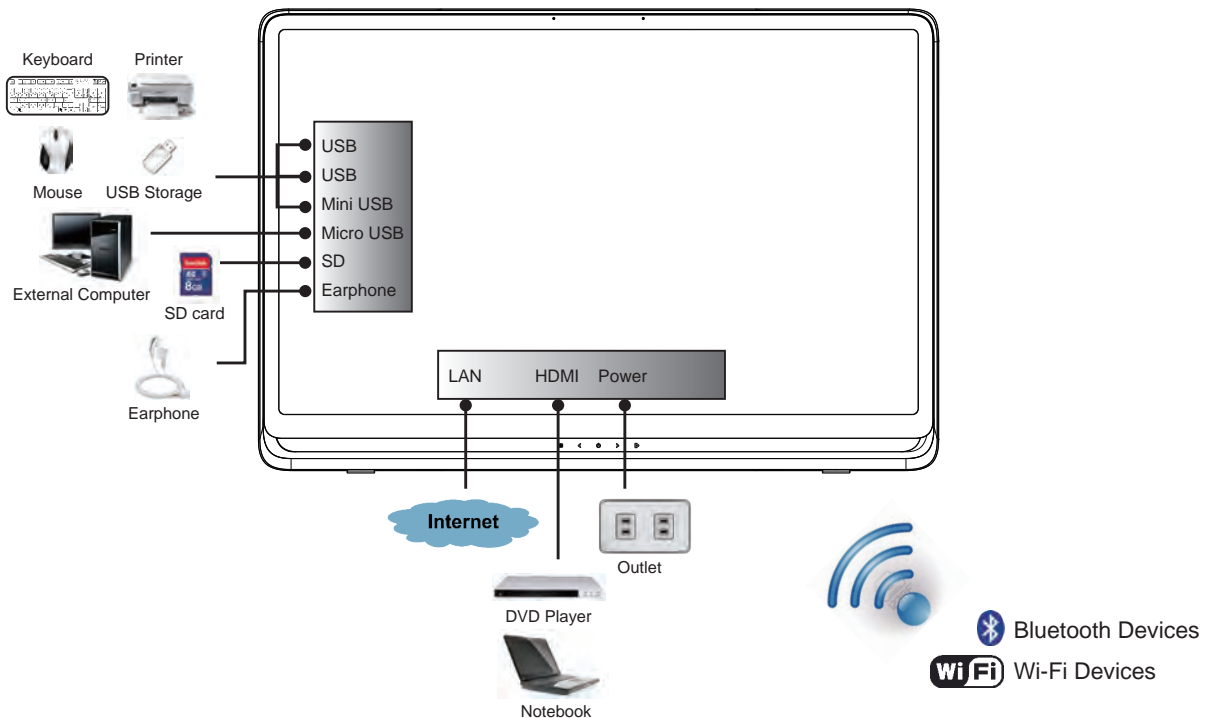

### 2.2 Préparer votre Smart Display avant de l'utiliser

#### Insérez la carte SD

- 1 Ouvrez le couvercle du compartiment à l'arrière de l'écran intelligent.

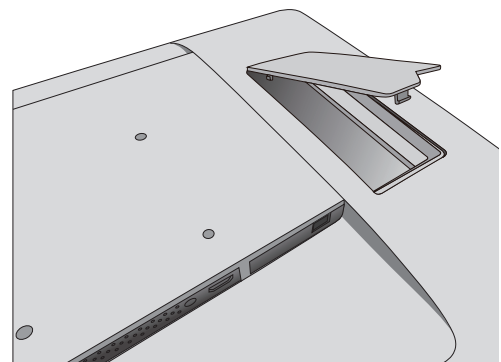

- 2 Insérez une carte SD si besoin et / ou si disponible sur l'arrière de votre écran intelligent.

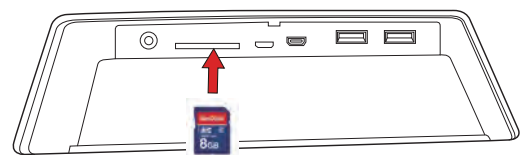

## Branchez le cordon d'alimentation

---

**1** Branchez le cordon d'alimentation fourni à la prise électrique.

**2** Branchez l'autre extrémité du cordon d'alimentation à une prise de courant adaptée.

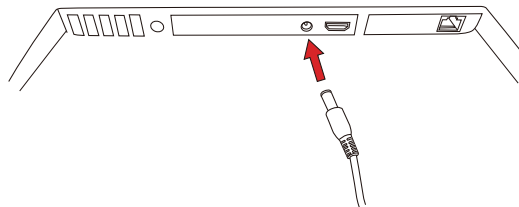

## 2.3 Allumez votre appareil

Touchez le bouton d'alimentation doucement pour allumer votre appareil



Faites glisser l'icône de verrouillage pour déverrouiller l'écran (si la fonction d'écran de verrouillage avec glissière est activée)

**1** Après avoir raccordé le cordon d'alimentation, vous pouvez toucher le bouton d'alimentation pendant environ 0,5 secondes sur le bas du panneau frontal pour mettre votre appareil sous tension.

**2** Une fois sous tension, le voyant DEL deviendra bleu compact.

**3** L'écran de déverrouillage va apparaître après une courte période de démarrage. (Si la fonction d'écran de verrouillage est activée).

**4** Touchez et faites glisser l'icône de verrouillage pour déverrouiller l'écran si nécessaire.

**5** L'appareil est prêt à l'utilisation quand l'écran Home (Accueil) s'affiche.

---

### 2.3.1 Fonction Wake on LAN (WOL)

Pour activer la fonction Wake on LAN (WOL) :

- Touchez l'icône **Settings (Réglages)** sur l'écran.
- Vérifiez qu'**Ethernet** est bien **ALLUMÉ**.
- Choisissez **More... (Plus...)** sous la rangée **Data usage (Utilisation de données)**.
- Activez **Wakeup on Lan** sur le côté droit de l'écran.

## 2.4 Éteignez votre appareil

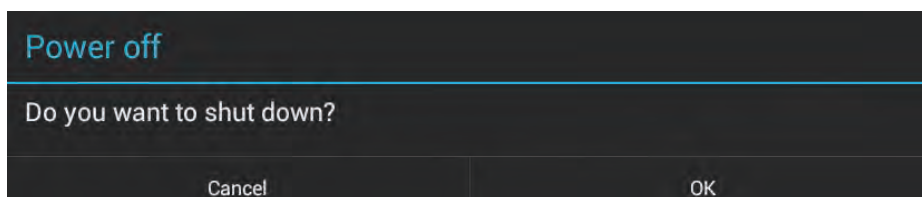

- 
- 1** Touchez et maintenez enfoncé le bouton d'alimentation pendant environ 3 secondes.
  - 2** Quand le menu de mise hors tension apparaît, touchez **OK**.
-

## 3 À propos de votre Smart Display VSD241

### 3.1 Ecran tactile

Pour contrôler l'appareil, la méthode principale est d'utiliser votre doigt pour toucher directement la surface sensible de l'écran. Vous pouvez manipuler les icônes, les boutons, les éléments du menu, le clavier à l'écran et d'autres éléments sur l'écran tactile à l'aide des méthodes suivantes :

Méthodes	Descriptif
Toucher	Touchez simplement les éléments avec votre doigt. - Agissez sur les éléments à l'écran, y compris les icônes d'applications et de réglages. - Tapez des lettres et des symboles en utilisant le clavier à l'écran. - Appuyez sur les boutons à l'écran.
Toucher pendant quelques secondes	Touchez pendant quelques secondes un élément à l'écran en le touchant sans lever votre doigt, jusqu'à ce qu'une action survienne.
Déplacer, faire glisser	Touchez pendant quelques secondes un élément, puis déplacez-le avec votre doigt jusqu'à ce qu'il atteigne la destination cible. - Déplacer un élément à l'écran. - Faites défiler des écrans Home (Accueil), des pages Web, des listes, des entrées, des vignettes photos, des contacts, etc.
Faire glisser	Déplacez votre doigt rapidement sur la surface de l'écran sans faire de pause dès la première touche.
Zoom arrière	Déplacez deux doigts rapprochés à l'écran pour réduire l'affichage d'une image ou d'une page Web.
Zoom avant	Déplacez deux doigts séparés à l'écran pour augmenter l'affichage d'une image ou d'une page Web.

#### REMARQUE

- Vous pouvez connecter trois points pour faire un zoom de la largeur de l'écran total, avec deux doigts vous pouvez aussi effectuer une rotation et faire un zoom de l'affichage, par exemple, Google Map, ainsi que la sortie vocale conçue exprès pour les usagers aveugles et les fonctions de navigation de type « Gesture ».



## 3.2 Applications, widgets et raccourcis

Les boutons programmables ou icônes offrent multiples fonctionnalités et raccourcis. Sur l'écran Home (Accueil), ils servent de point de départ pour accéder à toutes les fonctionnalités de votre appareil. Ils affichent des icônes d'applications, des widgets, des raccourcis, etc.

**Applications** : Un logiciel vous permet d'exécuter une tâche précise. Mettez votre appareil en marche, il est déjà pré-chargé avec de nombreuses applications. Vous pouvez également télécharger des applications supplémentaires depuis le magasin Google Play.

**Widgets** : Les widgets sont des applications que vous pouvez utiliser directement sur l'écran Home (Accueil). Par exemple : Une horloge analogique, un signet, un cadre de photo, la barre de recherche Google, etc.

**Raccourcis** : Ce sont des liens que vous pouvez créer sur votre écran Home (Accueil) pour accéder plus rapidement aux applications que vous avez installées.

## 3.3 Écran Accueil

Après avoir mis votre appareil en marche et déverrouillé l'écran, l'écran Home (Accueil) central s'affichera en premier. Vous pouvez aussi toucher le  bouton Home (Accueil) pour accéder à l'écran Home (Accueil). Une fois sur l'écran Home (Accueil), vous pouvez accéder à toutes les fonctionnalités de votre appareil.

L'écran Home (Accueil) se compose de cinq volets d'écran. Vous pouvez faire glisser votre doigt à gauche ou à droite sur l'écran Home (Accueil) central pour voir davantage de widgets, de raccourcis et autres éléments situés sur chaque volet d'écran. Vous pouvez aussi ajouter des raccourcis, des widgets ou changer le papier peint du poste de travail sur chaque volet de l'écran.

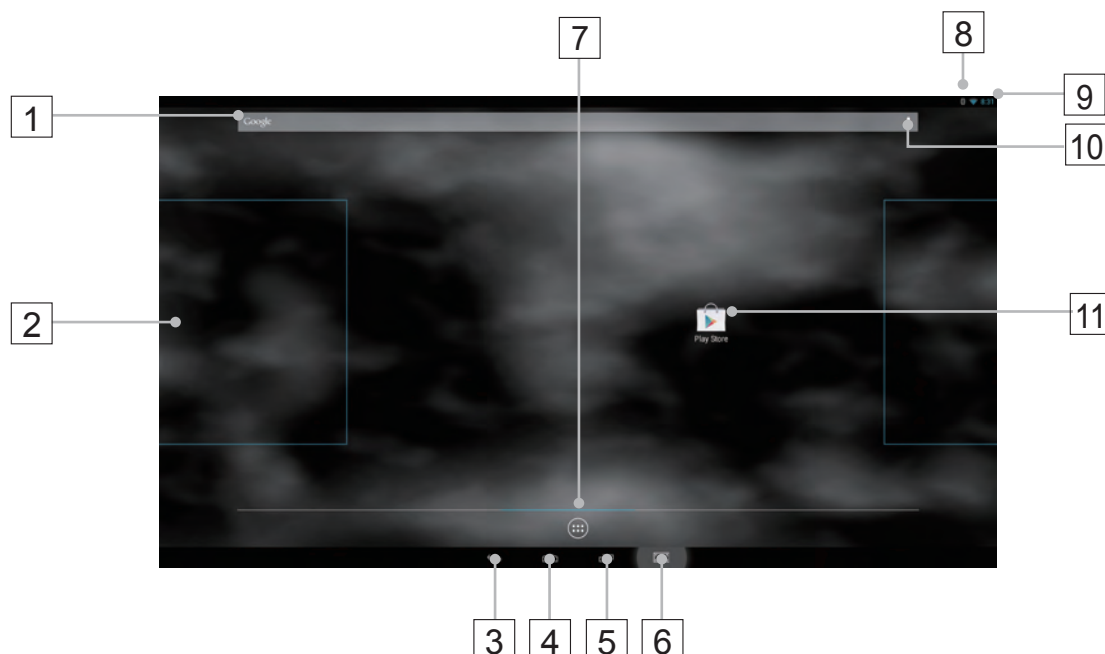





Non.		Éléments	Descriptif
1	Google	Recherche Google	Utilisez l'application de recherche Google pour rechercher le Web plus rapidement et plus facilement à partir de Google.
2		Zone de navigation	Feuilletez et déplacez l'écran de gauche à droite jusqu'à ce que l'écran Home (Accueil) souhaité s'affiche.
3		Retour	Retournez à l'écran ou à l'option précédent(e).
4		Home (Accueil)	Ce bouton vous fera revenir à l'écran Home (Accueil) central à n'importe quel moment.
5		Recent Applications (Applications récentes)	Touchez ce bouton pour afficher une liste d'images relatives aux dernières applications auxquelles vous avez eu accès. En touchant les images listées, vous pouvez ouvrir les applications.
6		Capture d'écran	Tapez sur ce bouton pour capturer une image de votre écran.
7		Apps	Touchez le bouton Apps pour lancer toutes les applications installées sur votre appareil.
8		Bluetooth	Quand vous activez la fonction Bluetooth, l'icône Bluetooth apparaîtra dans le coin droit supérieur de l'écran.
9	4:39	Heure	Affiche l'heure actuelle.
10		Entrée vocale	Utilisez l'entrée vocale comme alternative à l'entrée textuelle par le biais du clavier.
11		Raccourcis	Vous pouvez ajouter un raccourci d'application sur l'écran Home (Accueil) et le déplacer à votre guise en touchant pendant quelques secondes l'icône spécifiée. Cette icône vous permet d'ouvrir rapidement un élément de raccourci.

### 3.4 Boutons de navigation



Sur le bas de l'écran (la barre système), vous pouvez trouver les boutons de navigation décrits ci-dessous :

Boutons	Descriptif
 Back (Retour)	<ul style="list-style-type: none"> <li>- Touchez ce bouton pour retourner à l'écran ou à l'option précédent(e).</li> <li>- Si le clavier à l'écran apparaît, le bouton se transforme en . Touchez-le pour fermer le clavier à l'écran.</li> </ul>
 Home (Accueil)	<ul style="list-style-type: none"> <li>- Touchez ce bouton pour accéder à l'écran Home (Accueil) central lorsque vous visionnez d'autres écrans Home (Accueil).</li> <li>- Après avoir lancé une fonction sur l'appareil, vous pouvez retourner au dernier écran Home (Accueil) visionné en touchant ce bouton. Ou bien touchez ce bouton de nouveau pour retourner à l'écran Home (Accueil) central.</li> </ul>
 Recent Apps. (Apps récentes)	Un raccourci pour vous permettre d'ouvrir la dernière application à laquelle vous avez eu accès. Sélectionnez et touchez une des images de la liste pour ouvrir directement l'application.
 Capture d'écran	Tapez sur ce bouton pour capturer une image de votre écran.

### 3.5 Barre de statut



Le coin droit supérieur de l'écran affiche l'heure actuelle, l'état de la batterie et l'icône spécifiée (barre d'état). Touchez-la et déplacez-la vers le bas. Le menu État apparaîtra comme ci-dessous :

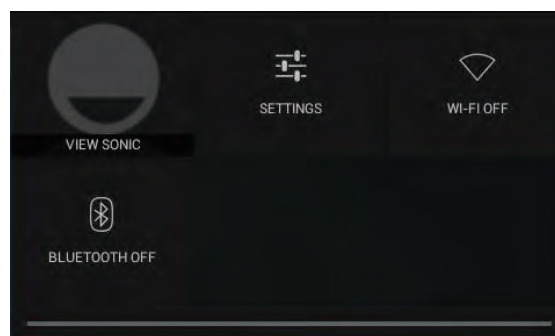

Éléments	Descriptif
Heure	Affiche l'heure actuelle.
Icône spécifiée	Vous montre l'icône activée, comme le Bluetooth activé.
Menu État	Vous montre l'état actuel de votre appareil, comme Owner (Propriétaire), Brightness (Luminosité), Settings (Réglages), WIFI, Auto Rotate (Rotation automatique), Battery Charging Status (État de chargement de la batterie), Airplane Mode (Mode avion) et les réglages Bluetooth.

### 3.5.1 Gestion du menu État

Vous pouvez toucher et déplacer vers le bas la zone Horloge sur la barre d'état pour qu'elle apparaisse sur le menu État.

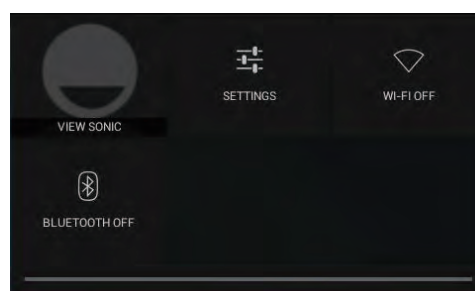

- Touchez l'élément **OWNER (PROPRIÉTAIRE)** pour consulter les personnes de votre liste de contacts enregistrées sur votre système.
- Touchez l'élément **WIFI** pour entrer dans le menu de configuration WIRELESS & NETWORKS (SANS FILS ET RÉSEAUX) qui vous permet d'activer/de désactiver et de configurer la fonction Wi-Fi.
- Touchez l'élément **CHARGING (CHARGEMENT)** pour consulter l'état de chargement de la batterie. (N'est pas pris en charge pour cet appareil)
- Touchez l'élément **BLUETOOTH** pour entrer dans le menu de configuration WIRELESS & NETWORKS (SANS FILS ET RÉSEAUX) qui vous permet d'activer/de désactiver et de configurer la fonction Bluetooth.

Ensuite touchez toute autre zone de l'écran pour fermer le menu État.

## 3.6 Votre écran Home (Accueil) personnalisé

### 3.6.1 Ajoutez un élément (raccourci)

- Touchez le bouton Home (Accueil) pour retourner à l'écran Home (Accueil) central.
- Déplacez-le sur l'écran de gauche à droite pour sélectionner un écran Home (Accueil) sur lequel vous voulez ajouter l'élément.
- Touchez le bouton **Apps**  situé en bas de votre écran.
- Sur l'écran **Apps**, touchez l'onglet **APPS** ou **WIDGETS** pour saisir l'écran de configuration APPS ou WIDGETS.
- Sélectionnez un des éléments **APPS** ou **WIDGETS** que vous souhaitez ajouter.
- Touchez l'élément pendant quelques secondes pour l'ajouter sur l'écran Home (Accueil) de votre choix.

### 3.6.2 Déplacer un élément

- Sur l'écran Home (Accueil), touchez pendant quelques secondes l'élément que vous souhaitez déplacer.
- Déplacez l'élément sur la position précisée.
- Puis relâchez votre doigt pour ajouter l'élément sur la nouvelle position.

### 3.6.3 Supprimer un élément

- Sur l'écran Home (Accueil), touchez pendant quelques secondes l'élément que vous souhaitez supprimer, un widget ou un raccourci par exemple.
- Un « X » s'affichera bientôt en haut de l'écran Home (Accueil).
- Déplacez l'élément sur le « X ».
- Puis relâchez votre doigt pour supprimer l'élément.

### 3.6.4 Changer le papier peint

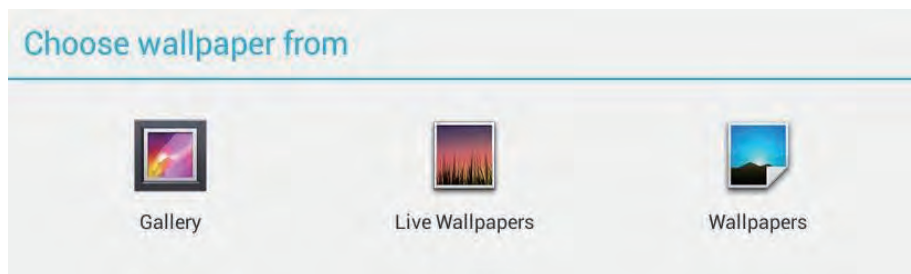

- Touchez longuement (pendant quelques secondes) un espace vide sur l'écran.
- Un écran de configuration « **Choose wallpaper from (Choisir le papier peint dans)** » va apparaître.
- Sélectionnez l'une des sources de papier peint en touchant l'icône précisée. (Sources de papier peint : Gallery (Galerie), Live Wallpapers (Papiers peints réels) et Wallpapers (Papiers peints))
- Tapez sur l'image de papier peint souhaitée. Vous pouvez toujours quitter en tapant sur ←↪.
- Une fois la sélection de papier peint terminée, touchez « **Set wallpaper (Régler le papier peint)** » pour renouveler le papier peint de l'écran Home (Accueil).
- Certains papiers peints vous permettent de changer la couleur du papier peint, par exemple : Magic Smoke (Fumée magique). Si « **Settings (Réglages)...** » s'affiche pendant le changement du papier peint, touchez-le et sur le haut de l'écran « **Tap to change (Tapez pour modifier)** » s'affichera. Touchez l'écran pour configurer la couleur du papier peint. Tapez l'écran pour parcourir les diverses couleurs.
- Vous pouvez toucher le bouton **Back (Retour)** pour retourner à l'écran précédent sans renouveler aucun paramètre.

#### REMARQUE

- Tous les écrans Home (Accueil) partagent le même arrière-plan. Vous ne pouvez pas définir plusieurs papiers peints pour un panneau d'écran Home (Accueil) individuel.

## 3.7 Navigation des applications

Vous pouvez trouver des applications disponibles sur votre appareil dans le menu All Apps (Toutes les apps) :

### 3.7.1 Écran des apps

#### Ouvrez l'écran des apps

Vous pouvez accéder à l'écran des **Apps** depuis n'importe quel écran Home (Accueil) en touchant le bouton **Apps**  situé en bas de l'écran. L'écran **Apps** contient toutes les applications installées sur l'appareil, y compris celles que vous avez téléchargées.

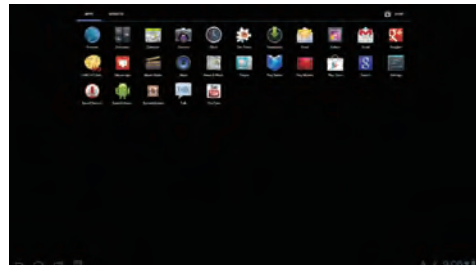

#### Parcourir les pages d'applications

Feuilletez l'écran **Apps** de la gauche vers la droite et touchez une application pour la lancer.

#### Fermez l'écran des Apps

Touchez le bouton Home (Accueil) sur la barre système pour retourner à l'écran Home (Accueil) central.

### 3.7.2 Raccourcis des applications

Pour lancer rapidement des applications sur l'écran Home (Accueil), vous pouvez ajouter des raccourcis sur ledit écran pour des applications utilisées fréquemment. Pour plus d'informations, veuillez consulter la rubrique [3.6 Votre écran Home \(Accueil\) personnalisé.](#)

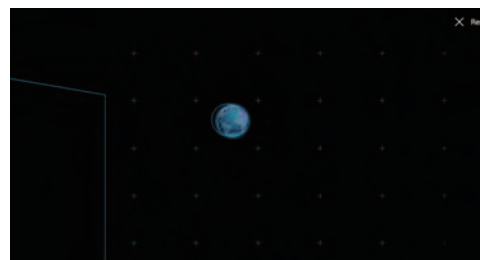



---

## Utilisez le raccourci pour ouvrir une application

---

- 1 Touchez le bouton Home (Accueil) sur la barre système.
  - 2 Si le raccourci de l'application souhaitée s'affiche sur l'écran Home (Accueil), touchez-le pour lancer l'application.
- 

### 3.7.3 Applications récentes

#### Ouvrez une application récemment utilisée

---

- 1 Touchez le bouton Recent Applications (Applications récentes)  pour visionner les applications utilisées récemment.

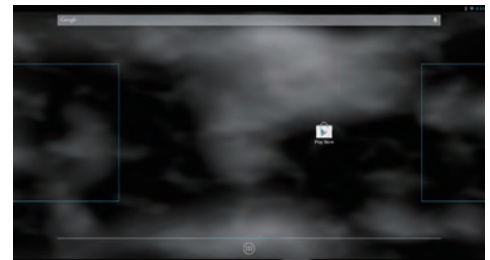

- 2 Faites dérouler la liste des dernières applications utilisées, puis touchez la vignette de l'application souhaitée pour la lancer.
  - 3 Touchez de nouveau le bouton Recent Applications (Applications récentes)  pour fermer la liste des dernières applications utilisées.
- 

### 3.7.4 Papier peint de verrouillage de l'écran

Vous pouvez configurer l'affichage pour qu'il s'éteigne automatiquement après une période d'inactivité, ou l'éteindre manuellement en appuyant sur le voyant DEL d'alimentation. Quand vous appuyez sur le voyant DEL d'alimentation pour réveiller l'écran, le papier peint de verrouillage de l'écran apparaît pour éviter un toucher involontaire de l'écran. Quand le papier peint de verrouillage de l'écran apparaît, touchez et gardez le doigt sur l'icône de verrouillage pour la déplacer sur le bord du cercle qui l'entoure afin de déverrouiller l'écran. Consultez la rubrique [2.3 Mise sous tension de votre appareil](#).

#### REMARQUE

- Définissez la durée d'activité de l'écran avant d'entrer en mode veille, touchez le bouton Home (Accueil) | le bouton Apps | Settings (Réglages) | Display (Affichage) | Sleep (Veille).

## 4 Utilisation de votre Smart Display VSD241

### 4.1 Gestion des contacts

Touchez le bouton Home (Accueil) | le bouton Apps | People (Personnes) pour consulter et gérer vos contacts.

#### 4.1.1 Ajouter un nouveau contact

---

**1** Touchez  New (Nouveau).



- 2** Choisissez le compte sur lequel vous voulez ajouter ce contact, par exemple votre compte Gmail.
- Cette zone montre le compte sur lequel le nouveau contact est enregistré.
  - Prendre une photo : Touchez pour prendre une photo à utiliser comme l'identifiant de l'appelant.
  - Sélectionnez une photo depuis la Galerie : Touchez pour sélectionner une photo depuis l'application de la Galerie, à utiliser comme l'identifiant de l'appelant.
  - Saisissez les informations du contact en utilisant le clavier à l'écran. Faites dérouler l'écran pour trouver plus d'éléments à remplir.
  - Touchez pour remplacer une étiquette d'information par défaut et la remplacer avec une autre de votre choix depuis la liste. Par exemple, vous pouvez modifier l'étiquette en remplaçant un numéro de téléphone fixe par un numéro de téléphone portable.
  - Touchez pour ajouter un nouvel élément sur la catégorie d'informations actuelles. Par exemple, vous pouvez ajouter un deuxième numéro de téléphone.
  - Touchez pour retirer un élément de la catégorie d'informations actuelle.
  - Touchez pour remplir plus d'informations au sujet du contact.
  - Touchez pour afficher plus d'options.
  - Touchez Cancel (Annuler) pour retourner à la liste de vos Contacts.
  - Touchez **Done (OK)** pour enregistrer le nouveau contact sur votre liste de Contacts.
  - Touchez pour retourner à la liste de vos Contacts.
- 

#### REMARQUE

- Le VSD241 prend en charge une tablette entièrement personnalisée avec plusieurs utilisateurs. Chaque personne dispose de son propre écran d'accueil, fond, widgets, apps, jeux, etc. Plusieurs joueurs peuvent utiliser une tablette pour parler simultanément sans avoir à se connecter ou se déconnecter.



## 4.1.2 Trouver un contact

- 1 Pour localiser un contact, vous pouvez soit :
  - Feuilleter l'onglet **All (Tous)** de la liste de contacts dans le coin supérieur gauche de l'écran jusqu'à ce que vous trouviez le contact. Ou bien vous pouvez déplacer la barre de défilement de l'écran pour faire dérouler la liste de contacts.
  - Touchez **Find (Trouver)** des contacts dans le coin supérieur droit de l'écran, puis tapez soit le nom complet du contact, soit les premières lettres dans un champ de saisie. L'écran affiche les contacts correspondants.



- 2 Une fois que le contact est localisé, touchez l'entrée du contact pour visionner les détails de celui-ci.

## 4.1.3 Envoyez un e-mail ou un message à un contact

- 1 Sur la liste des contacts, trouvez un contact de votre choix.
- 2 Touchez l'entrée du contact pour visionner ses détails, puis touchez pour envoyer un e-mail en utilisant les comptes de courrier électronique que vous avez configurés sur votre appareil, ou touchez-les pour envoyer un message.

## Modifier un contact

- 1 Sur la liste des contacts, trouvez un contact de votre choix.
- 2 Touchez l'entrée du contact pour visionner ses détails.
- 3 Touchez  pour modifier les détails du contact.
- 4 Touchez sur **Done (OK)** pour enregistrer les modifications.

## Partager un contact

---

- 1 Sur la liste des contacts, trouvez un contact de votre choix.

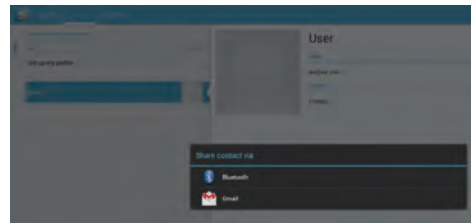

- 2 Touchez l'entrée du contact pour visionner ses détails.

- 3 Touchez le bouton **Menu** ☰ dans le coin supérieur droit de l'écran, puis sélectionnez **Share (Partager)** un contact.

- 4 Depuis le menu **Share (Partager)** un contact par le biais de qui apparaît, sélectionnez la façon dont vous voulez partager les informations du contact avec vos amis, par le biais de Bluetooth ou Gmail par exemple.
- 

### REMARQUE

- La prochaine App Gmail pour Android 4.2 est dotée des méthodes « pincer pour faire un zoom » et « glisser pour supprimer ». Vous pouvez donc pincer l'app Gmail pour faire un zoom et glisser pour archiver/supprimer le message automatiquement. Vous pouvez changer les paramètres système pour configurer l'app sur une méthode ou sur l'autre.

## Relier des contacts

Puisque votre appareil peut se synchroniser sur de nombreux comptes, lorsque vous synchronisez des contacts à partir de ces comptes avec votre appareil, il se peut que vous vous retrouviez avec plusieurs contacts pour la même personne. Relier des contacts vous permet de visionner tous leurs numéros, adresses, etc., en une seule entrée de contact.

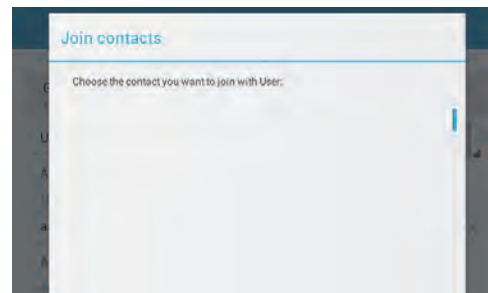

- 1 Sur la liste des Contacts, trouvez un contact de votre choix.

- 2 Touchez l'entrée du contact pour visionner ses détails, puis touchez **Edit (Modifier)** ✎ dans le coin supérieur droit de l'écran.

- 3 Touchez ensuite le **bouton** Menu ☰ dans le coin droit supérieur de l'écran | Join (Relier).
-

- 4** Depuis la liste de contacts à Relier, touchez un autre contact pour effectuer le lien, puis touchez **Done (OK)**. L'information du contact relié s'affichera avec les **Contacts settings (Paramètres contacts)**.

Dans People (Personnes), touchez le bouton **Menu**  sur l'appareil ou le bouton Menu à l'écran.

Réglages	Descriptif
<p><b>Accounts (Comptes)</b>  <b>REMARQUE</b> : Si vous souhaitez synchroniser manuellement des données individuelles, effacez <b>Auto-sync (Synchro auto)</b>, puis, depuis votre compte, touchez un élément de données pour lancer la synchronisation de celles-ci.            Lorsque les données sont en cours de synchronisation, l'icône de synchronisation apparaît sur l'option des données en cours de synchronisation.</p>	<p>Les contacts enregistrés sur votre appareil peuvent être synchronisés avec un ordinateur qui utilise Mobile Sync ; des contacts stockés sur votre compte de courrier électronique personnel, tel que Gmail, peuvent être synchronisés par le biais d'une connexion Internet.</p> <ul style="list-style-type: none"> <li>• Pour sélectionner les données à synchroniser :               <ol style="list-style-type: none"> <li>1. Sélectionnez les données d'arrière plan pour rendre toutes les options de synchronisation disponibles.</li> <li>2. Sélectionnez Auto-sync (Synchro auto) pour laisser l'appareil synchroniser automatiquement les données sélectionnées dans votre compte Twitter ou électronique, susceptible d'inclure des contacts et des données Twitter, ou des données de Calendrier, Contacts, Gmail et Picasa Albums Web.</li> </ol> </li> <li>• Pour sélectionner les données à synchroniser depuis votre compte de courrier électronique :               <ol style="list-style-type: none"> <li>1. Touchez votre compte de courrier électronique pour ouvrir la liste de Data &amp; synchronisation (Données et synchronisation).</li> <li>2. Sélectionnez les données que vous souhaitez que l'appareil synchronise automatiquement, telles que Synchronisation calendrier, Synchronisation contacts, Synchronisation Gmail et Synchronisation Picasa Albums Web.</li> </ol> </li> </ul>
<p><b>Import/Export (Importer/Exporter)</b></p>	<p>Vous pouvez importer des contacts depuis votre carte SD sur votre appareil, exporter des Contacts depuis votre appareil sur votre carte SD, et enfin partager des contacts visibles de plusieurs façons, comme par le biais de Bluetooth ou Gmail.</p>

## 4.2 Pop-up Menu (Menu contextuel)

Touchez le bouton Menu sur l'appareil ou le bouton Menu sur l'écran pour ouvrir ou fermer le menu contextuel qui énumère les options disponibles pour l'application actuelle, ou des actions que vous pouvez exécuter sur l'écran actuel.

## Sélectionnez une option ou un élément sur le menu contextuel

---

- 1 Touchez le bouton Menu sur l'appareil ou le bouton Menu à l'écran pour ouvrir le menu contextuel.
  - 2 Touchez l'élément de votre choix sur le menu contextuel.
- 

## 4.3 Recherche Google

Vous pouvez utiliser le widget de recherche Google pour trouver des sites Web et des informations sur Google, des applications installées sur votre appareil, des contacts enregistrés dans votre liste de Contacts et provenant de la connexion Gmail. Pour Android 4.2 Jelly Bean, Google Now est encore plus pratique avec l'inclusion de cartes contenant des informations de vol, des réservations de restaurant, des confirmations de réservation d'hôtel et des détails d'expédition. Vous trouverez aussi des cartes de type Google Field Trip pour identifier les horaires de films à proximité, les attractions, les lieux photogéniques, et les concerts de vos artistes préférés.

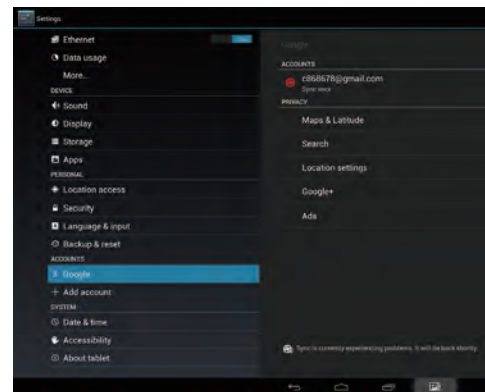

## Recherche en tapant

---

- 1 Depuis le widget de Recherche Google sur l'écran Home (Accueil), touchez « **Google** » pour ouvrir le widget Google Search (Recherche Google) ci-dessous.
  - 2 Tapez un mot-clé ou un texte dans le champ en utilisant le clavier. En tapant, les résultats de recherche qui correspondent complètement ou partiellement au texte que vous tapez apparaissent.
  - 3 Faites dérouler les résultats de recherche énoncés, puis touchez le résultat de votre choix.
  - 4 L'application correspondante ou le navigateur dans lequel les liens Web correspondants se trouvent s'ouvre.
  - 5 Touchez le lien de votre choix si vous voulez visionner une page Web.
-

## Recherche vocale

- 1 Touchez le microphone  qui apparaît à côté de la case de recherche.
- 2 Dites le nom ou le mot-clé de l'élément que vous souhaitez rechercher.
- 3 Le navigateur dans lequel les liens Web correspondants se trouvent s'ouvre.

## 4.4 Gérer les paramètres de l'appareil

### 4.4.1 Vérifier les espaces de rangement

Touchez le bouton Home (Accueil) | bouton Apps | Settings (Réglages) | Storage (Stockage). L'écran affiche l'espace total et disponible sur l'appareil, le stockage USB et la carte SD.



## Effacer des données d'applications non souhaitées

- 1 Touchez le bouton Home (Accueil) | bouton Apps | Settings (Réglages) | Apps.

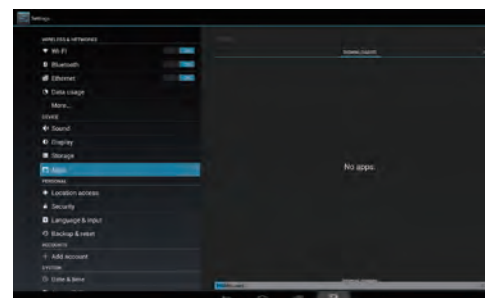

- 2 Touchez l'application dans laquelle vous voulez retirer la cache ou les données.
- 3 Touchez **Clear data (Effacer les données)** sous Stockage, pour effacer les données non souhaitées de l'application. Touchez **Clear cache (Effacer la cache)** sous Cache pour effacer la cache non souhaitée.

## 4.4.2 Enlever la carte SD en toute sécurité

- 1 Touchez le bouton Home (Accueil) | bouton Apps | Settings (Réglages) | Storage (Stockage).

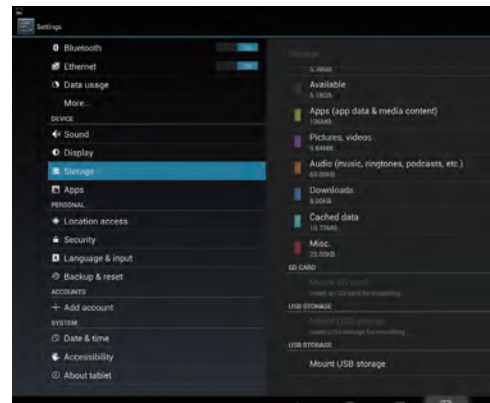

- 2 Touchez Unmount SD card (Retirer la carte SD) dans la rubrique SD Card (Carte SD).

- 3 Maintenez le bouton Power (Mise sous tension) enfoncé pendant quelques secondes jusqu'à ce que le menu Power off (Mise hors tension) apparaisse. Puis touchez **OK** pour éteindre l'appareil.

- 4 Retirez le couvercle du compartiment puis retirez la carte SD de l'appareil.

### REMARQUE

- Retirer la carte SD pendant que l'appareil fonctionne risque d'entraîner une perte de données ou de provoquer des erreurs d'application. Nous suggérons de démonter la carte SD avant de la retirer.

## 4.4.3 Effacer toutes les données de l'appareil.

- 1 Touchez le bouton Home (Accueil) | bouton Apps | Settings (Réglages) | Backup & reset (Sauvegarde et réinit.).



- 2 Touchez la tablette Factory data reset (Réinitialisation d'usine).

- 3 Touchez « **Reset smart display (Réinitialiser l'écran intelligent)** » pour effacer tout après avoir lu l'avertissement.

**REMARQUE**

- Assurez-vous que vous avez sauvegardé toutes les données nécessaires avant d'effacer toutes les données de votre appareil.

## 4.5 Connexion à des appareils compatibles HDMI via une entrée HDMI

HDMI (High-Definition Multimedia Interface) est une interface compacte audio/vidéo pour transférer des données audio/vidéo numériques non compressées. Vous pouvez obtenir via HDMI la meilleure expérience utilisateur pour une lecture vidéo et des jeux. L'écran VSD241 est équipé d'une entrée HDMI pour une connexion à un appareil externe compatible HDMI. Vous pouvez brancher votre PC, ordinateur portable, lecteur Blu-ray ou tout autre appareil compatible HDMI sur votre écran vidéo haute définition VSD241.

### Comment démarrer

- 1** Un câble HDMI de type A (HDMI) à un câble HDMI de type A (HDMI) doit être à disposition.
- 2** Raccordez le connecteur de Type A du câble HDMI à l'appareil compatible HDMI de votre choix.
- 3** Raccordez le connecteur de Type A du câble HDMI au port HDMI situé sur l'arrière de votre écran VSD241. Tapez sur l'icône SELECT (SÉLECTIONNER) pour passer en mode Affichage.
- 4** Pour une connexion PC ou ordinateur portable, configurez toujours la résolution appropriée. Le VSD241 prend en charge une résolution maximale de 1920\*1080.
- 5** Pour activer la webcam, USB en amont et la fonction d'écran tactile, raccordez le câble USB au connecteur Mini USB du VSD241, puis raccordez l'autre extrémité à votre PC ou ordinateur portable.

**REMARQUE**

- La fonction d'écran tactile fonctionnera avec des ordinateurs opérant sous Windows 7, ou des versions ultérieures, sans nécessiter l'ajout de pilotes supplémentaires.
- En mode d'affichage, le Smart Display VSD241 affichera temporairement « Aucun signal » puis retournera sur Android OS quand le PC entre en mode de veille.



## 4.6 Connexion Bluetooth

Bluetooth est une technologie de communication sans fil de portée courte, qui permet à votre appareil d'être connecté à d'autres appareils compatibles Bluetooth sur un réseau sans fil. Bluetooth opère de trois façons différentes sur votre appareil :

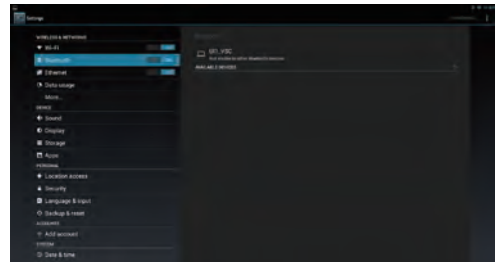

Statut	Descriptif
<b>Allumé</b>	Le Bluetooth est activé. Votre appareil est activé pour détecter des appareils Bluetooth à portée, tout en restant invisible.
<b>Discoverable (Visible) :</b>	Le Bluetooth est allumé. D'autres appareils Bluetooth peuvent détecter votre appareil.
<b>Eteint</b>	Le Bluetooth est désactivé. Votre appareil ne peut ni envoyer ni recevoir des données via Bluetooth.

### 4.6.1 Allumez le Bluetooth et rendez l'appareil visible

- 1 Touchez le bouton Home (Accueil) | bouton Apps | Settings (Réglages) | Bluetooth.
- 2 Activez l'option Bluetooth en touchant « **ON (Allumé)** » pour allumer Bluetooth. L'icône Bluetooth apparaît dans la zone d'état de la barre système.

### 4.6.2 Appairer avec un appareil Bluetooth

- 1 Touchez le bouton Home (Accueil) | bouton Apps | Settings (Réglages) | Bluetooth. Veillez à ce que Bluetooth ait été activé sur l'appareil que vous souhaitez appairer, l'appareil sera mis en état Discoverable (Visible).
- 2 Touchez **SEARCH FOR DEVICES (RECHERCHE D'APPAREILS)**. Votre appareil commence à balayer pour trouver des appareils Bluetooth à portée, puis affiche tous les appareils détectés sous la liste **AVAILABLE DEVICES (APPAREILS DISPONIBLES)**.
- 3 Détectez davantage d'appareils, touchez Scan for devices (Balayer à la recherche d'appareils).
- 4 Initiez une connexion à un appareil ; touchez le nom de l'appareil.



**5** Il vous sera demandé d'entrer un mot de passe pour authentification. Saisissez le même mot de passe sur les deux appareils, ou saisissez le mot de passe fourni par le fabricant de l'appareil. Assurez-vous de lire la documentation relative à l'appariement de l'appareil si un mot de passe par défaut est nécessaire.

**6** Quand l'appariement s'est déroulé avec succès, des appareils appariés mais non connectés s'affichent sous « **PAIRED DEVICES (APPARIEMENT D'APPAREILS)** ».

#### REMARQUE

1. Le message indiquant un appariement réussi peut varier en fonction du type d'appariement des appareils.
2. L'appariement n'a besoin d'être effectué qu'une seule fois. Une fois que votre appareil s'apparie correctement avec un autre appareil, il reconnaîtra cet appareil-là sans avoir besoin de saisir de nouveau le mot de passe.

#### 4.6.3 Mettre fin à un appariement

- 1 Touchez le bouton Home (Accueil) | Settings (Réglages) | Bluetooth.
- 2 Sous la rubrique des Paired devices (Appariement d'appareils), touchez l'icône près de l'appareil qui a été apparié.
- 3 Touchez Unpair (Séparer) pour effacer toutes les informations d'appariement avec cet appareil là. Vous devrez saisir de nouveau le mot de passe si vous souhaitez restaurer une connexion Bluetooth à cet appareil-là.

#### 4.6.4 Modifier le nom de votre appareil Bluetooth

- 1 Assurez-vous que vous avez allumé Bluetooth sur votre appareil (l'icône dans la zone d'état de la barre système indique que Bluetooth est activé).

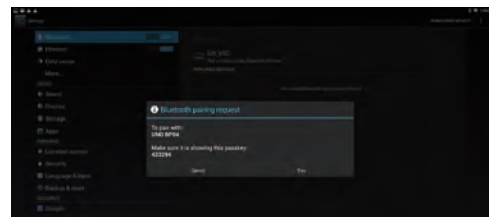

- 2 Touchez le bouton Home (Accueil) | Settings (Réglages) | Bluetooth. Tapez sur le bouton **Menu** sur le côté supérieur droit de l'écran pour renommer votre écran intelligent.
- 3 Saisissez un nom pour identifier l'appareil quand vous vous connectez via Bluetooth.
- 4 Tapez sur **Rename (Renommer)**. Le nom de Bluetooth de votre appareil a été modifié.

## 5 Internet

### 5.1 Connexion à Internet

Pour parcourir le Web et accéder à des utilitaires sur le Web, comme la messagerie instantanée, vous pouvez connecter l'écran VSD241 à un réseau LAN, via un câble RJ45 raccordé à un connecteur LAN, ou configurer une connexion Wi-Fi.



#### 5.1.1 Connexion à Wi-Fi

- 1 Touchez le bouton Home (Accueil) | bouton Apps | Settings (Réglages) | pour activer l'option Wi-Fi en touchant « **ON (ALLUMÉ)** ». L'appareil recherche les réseaux sans fil disponibles.
- 2 Touchez Wi-Fi settings (Réglages Wi-Fi). Les noms de réseaux et les paramètres de sécurité (réseau ouvert ou sécurisé avec WEP/WPA/WPA2/WPS) des réseaux Wi-Fi visibles s'affichent dans la liste des réseaux Wi-Fi.
- 3 Feuilletez la liste et touchez pour sélectionner un réseau Wi-Fi sur lequel vous souhaitez vous connecter.
- 4 Saisissez un mot de passe (le cas échéant), puis touchez Connect (Connecter) pour vous connecter à un réseau Wi-Fi.

Connectez-vous à un réseau protégé par Wired Equivalent Privacy (WEP), Wi-Fi Protected Access (WPA), WPA2, ou Wireless Protected Setup (WPS), vous devez saisir la clé de sécurité WEP/WPA/WPA2/WPS pour obtenir un accès autorisé au réseau. La prochaine fois que votre appareil se connectera à un réseau sans fil sécurisé auquel il a déjà eu accès, vous n'aurez pas besoin de saisir de nouveau la clé WEP/WPA/WPA2/WPS, sauf dans le cas où vous réinitialisez votre appareil aux paramètres d'usine.

### 5.1.2 Vérifier la connexion réseau Wi-Fi actuelle

Depuis la zone d'état de la barre système : Quand votre appareil est connecté à un réseau sans fil, l'icône Wi-Fi dans la zone d'état de la barre système indique la force du signal (nombre de bandes qui s'allument). Si la notification Settings (Réglages) | Wi-Fi | Network (Réseau) est activée, l'icône « ? » apparaît dans la zone de notification de la barre système, alors que l'appareil découvre un réseau Wi-Fi accessible à portée.

Depuis le réseau Wi-Fi :

- 1** Touchez le bouton Home (Accueil) | bouton Apps | Settings (Réglages) | Wi-Fi.
- 2** Touchez le réseau Wi-Fi sur lequel l'appareil est actuellement connecté (marqué Connected (Connecté)). Un écran s'ouvre, affichant le nom du réseau Wi-Fi, l'état, l'information relative à la sécurité, la force du signal, la vitesse du lien et l'adresse IP.
- 3** Si vous souhaitez déconnecter le réseau Wi-Fi de votre appareil, touchez Forget (Oublier) sur cet écran. Il vous faudra configurer de nouveau les paramètres Wi-Fi si vous souhaitez restaurer la connexion à ce réseau sans fil.

### 5.1.3 Se connecter à un autre réseau Wi-Fi

- 1** Touchez le bouton Home (Accueil) | bouton Apps | Settings (Réglages) | Wi-Fi. Les réseaux Wi-Fi détectés s'affichent dans la liste de réseaux Wi-Fi.
- 2** Lancez une nouvelle recherche de réseaux Wi-Fi disponibles. Sur l'écran de paramètres Wi-Fi, touchez le bouton Menu  dans le coin supérieur droit de l'écran | Balayer.
- 3** Feuilletez dans la liste de réseaux Wi-Fi et touchez le nom du réseau sur lequel vous souhaitez être connecté.
- 4** Si le réseau sans fil sur lequel vous souhaitez vous connecter ne figure pas sur la liste, tapez sur le signe « + » sur le côté droit supérieur pour ajouter votre réseau Wi-Fi. Saisissez les paramètres du réseau Wi-Fi, puis touchez Save (Enregistrer).

## 5.2 Synchronisation de vos données Google

Avec une connexion Web, votre appareil peut synchroniser vos données Google, notamment Gmail, le calendrier et les contacts, avec votre ordinateur ou tout autre appareil que vous utilisez pour accéder à votre compte Google.

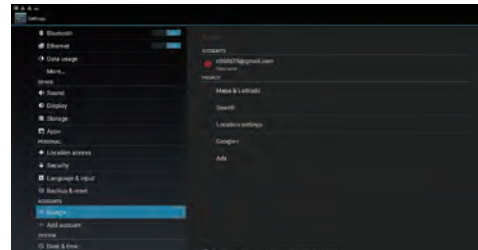

### Sélectionnez les applications à synchroniser

- 1 Touchez le bouton Home (Accueil) | bouton Apps | Settings (Réglages) | ACCOUNTS (COMPTES)
- 2 Dans la rubrique ACCOUNTS (COMPTES), tapez sur l'icône  pour cocher la case qui activera toutes les options de synchronisation. Celles-ci incluent la Synchronisation Calendrier, la Synchronisation Contacts, la Synchronisation Gmail et la Synchronisation Picasa Albums Web.
- 3 Si vous souhaitez ajouter un compte à synchroniser, tapez sur « **+ Add Account** » (**Ajouter un compte**) sur la gauche de l'écran sous le compte que vous souhaitez synchroniser.

#### REMARQUE

- Lorsque les données sont en cours de synchronisation, l'icône de synchronisation apparaît sur l'option des données en cours de synchronisation.

## 5.3 Video Chat (Conversation vidéo)

Avec une webcam frontale et un microphone, l'écran VSD241 permet d'établir une communication avec d'autres utilisateurs sur Internet. L'écran VSD241 prend en charge diverses apps de conversation vidéo depuis Google Play. Par défaut, Google Talk est l'application de conversation vidéo la plus simple pour des appareils Android, elle est également déjà pré-installée.

Voici une liste courte de ce dont vous aurez besoin pour utiliser la fonction de conversation vidéo de Google Talk :

- VSD241
- Un compte Google
- Des personnes avec qui bavarder (qui ont également un compte Google et que vous avez ajoutées dans votre liste d'amis Google Talk)

---

## Comment démarrer

---

- 1** Authentifiez votre compte Google  
Vous pouvez le faire en ouvrant Google Talk, puis en vous connectant à votre compte Google. Avant d'utiliser la conversation vidéo, vous devez d'abord vous connecter à votre compte Google.

---

  - 2** Invitez la personne  
Ouvrez l'application Google Talk. Localisez la personne dans votre liste d'amis Google Talk que vous souhaitez inviter à votre conversation vidéo. Assurez-vous que l'ami(e) avec lequel(laquelle) vous souhaitez parler est en ligne. Puis tapez sur le bouton vidéo  à droite du nom de votre ami(e).

---

  - 3** Attendez une réponse  
Maintenant, attendez simplement que la personne invitée se joigne à la conversation vidéo. Une fois que la requête a été acceptée par la personne invitée, la fenêtre de conversation vidéo va apparaître et la conversation peut démarrer.
- 

### REMARQUE

- Si l'une des parties n'active pas la fonction vidéo ou vocale, la conversation ne sera pas établie.
- 

- 4** Attendez une réponse  
Maintenant il suffit d'attendre que la personne invitée se connecte de l'autre côté de la conversation pour accepter la requête. Une fois que la requête a été acceptée, la fenêtre de conversation vidéo change et vous pouvez commencer à discuter.
-

## 6 Personnalisation de votre Smart Display VSD241

Vous pouvez personnaliser votre appareil en utilisant les options disponibles dans l'application Settings (Réglages).

### 6.1 Paramètres d'affichage

Changez les paramètres de l'affichage :

- 1 Touchez le bouton Home (Accueil) | bouton Apps | Settings (Réglages) | Display (Affichage).
- 2 Vous pouvez configurer le Wallpaper (Papier peint), Sleep (le mode Sommeil) et Font size (la taille des polices) ici. Pour le Wallpaper (Papier peint), vous pouvez aussi toucher une zone sur l'écran Home (Accueil) pour ouvrir l'écran de configuration du Wallpaper (Papier peint).
- 3 Activez un paramètre, touchez l'option de paramétrage pour cocher la case. Désactivez un paramètre, touchez l'option de paramétrage pour décocher la case.

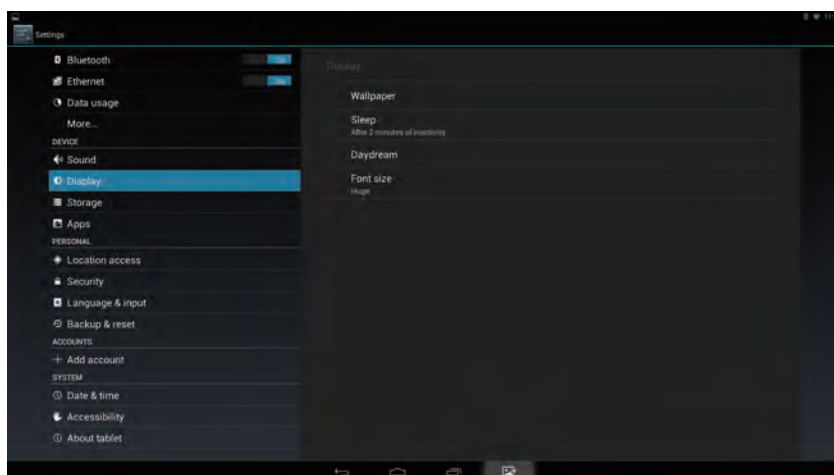

Éléments	Descriptif
<b>Wallpaper (Papier peint)</b>	Consultez la rubrique <a href="#">3.6.4 Changer le papier peint</a> .
<b>Sleep (Veille)</b>	Ici, vous pouvez configurer le temps d'inactivité nécessaire pour entrer en mode économie d'énergie. (par exemple 15 sec., 30 sec., 1, 2, 5, 10 ou 30 min. par défaut, le temps est réglé sur 30 minutes.)
<b>Daydream</b>	La fonction s'active automatiquement quand la configuration « Daydream » de l'appareil est réglée sur ON (ALLUMÉ) (au lieu d'éteindre l'écran). (par exemple Horloge, Couleurs, Cadre photo, Tableau photo)
<b>Font size (Taille de la police)</b>	Réglez la taille de la police sur votre écran. (Small (Petit), Normal, Large ou Huge (Énorme), par défaut, la taille est réglée sur Normal)

## 6.2 Réglages Sound (Son) et Ringtone (sonnerie)

Changez les paramètres du son et de la sonnerie :

- 1 Touchez le bouton Home (Accueil) | bouton Apps | Settings (Réglages) | Sound (Son).
- 2 Sélectionnez la liste où trouver et toucher une option de votre choix.
- 3 Pour activer un paramètre, touchez l'option de paramétrage pour cocher la case ; pour désactiver un paramètre, touchez l'option de paramétrage pour décocher la case.

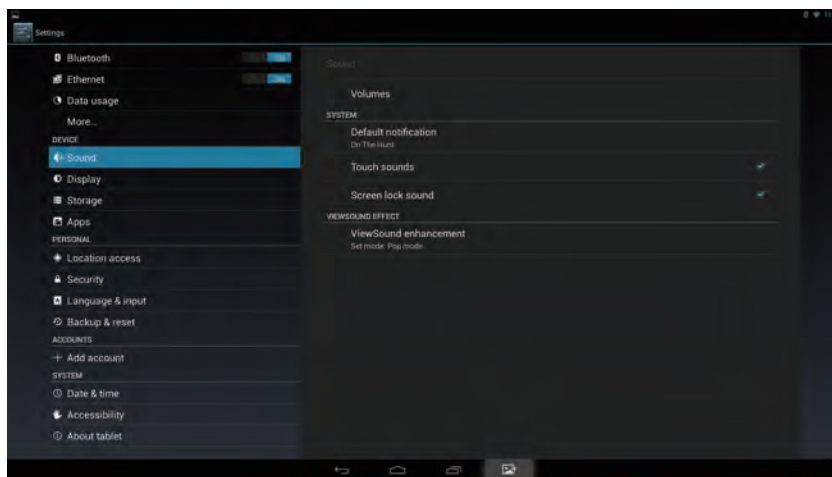

### 6.2.1 Réglages du système

Éléments	Descriptif
<b>Touch sounds (Son d'appui)</b>	Cochez la case de cet élément pour activer les sons d'appui. Par défaut, l'option est réglée sur activer.
<b>Screen lock sounds (Sons verrouillage écran)</b>	Lit une tonalité quand l'écran est soit verrouillé, soit déverrouillé. Par défaut, l'option est réglée sur activer.

### 6.2.2 Notification settings (Paramètres des notifications)

Éléments	Descriptif
<b>Notification ringtone (Sonnerie de notification)</b>	<ol style="list-style-type: none"> <li>1. Sélectionnez une sonnerie de votre choix pour des notifications à partir du menu des Ringtones (Sonneries) qui apparaît.</li> <li>2. Touchez <b>OK</b> pour confirmer la sélection.</li> </ol>

#### REMARQUE

- En configurant la fonction de notifications qui risque de vous coûter de l'argent, vous recevrez un avertissement.



### 6.2.3 ViewSound amélioré

Éléments	Descriptif
<b>ViewSound amélioré</b>	1. Définir un mode avec un effet ViewSound. 2. Sélectionnez Pop / Cinéma / Jeux / Jazz / Classique ou désactivez l'effet ViewSound.

## 6.3 Date, Heure et fuseau horaire

### Ajout d'une nouvelle fonction :

---

- 1** L'horloge a été entièrement reconçue avec un nouveau look qui inclut à la fois un style d'horloge numérique ou analogue. Vous pouvez aussi redimensionner le widget de l'horloge numérique pour afficher l'heure dans d'autres villes du monde entier.

---

  - 2** Vous pouvez utiliser le nouveau chronomètre pour savoir l'heure, compter les tours et temps intermédiaires, et partager vos temps.

---

  - 3** Vous pouvez utiliser le nouveau minuteur pour faire un suivi d'intervalles de temps prédéterminés, exécuter plusieurs minuteurs en même temps et même pour marquer vos minuteurs.

---

  - 4** L'horloge universelle vous laisse vérifier le temps dans différentes villes depuis l'appli Horloge ou votre écran de verrouillage.
- 

### Règle manuellement la date, l'heure et le fuseau horaire :

---

- 1** Touchez le bouton Home (Accueil) | bouton Apps | Settings (Réglages) | Date & time (Date et heure).

---

  - 2** La configuration relative à Date & time (Date et heure) apparaîtra sur la section droite.

---

  - 3** Touchez l'élément de votre choix.

---

  - 4** Si vous souhaitez une date et heure automatiques, veuillez cocher la case Automatic date & time (Date et heure automatiques). Quand cette case n'est pas cochée, vous pouvez régler manuellement la date et l'heure.
-



Éléments	Descriptif
<b>Automatic date &amp; time (Date &amp; heure automatique)</b>	Utilisez le fuseau horaire fourni automatiquement par le réseau.
<b>Set date (Régler la date)</b>	1. Touchez l'élément <b>Set date (Régler la date)</b> pour régler le jour, le mois et l'année. Vous pouvez aussi toucher le jour, le mois ou l'année pour feuilleter jusqu'à la valeur souhaitée. 2. Touchez <b>Done (Terminé)</b> pour confirmer la date.
<b>Set time (Régler l'heure)</b>	1. Touchez l'élément <b>Set time (Régler l'heure)</b> pour régler l'heure et la minute. Vous pouvez aussi toucher l'heure ou la minute pour feuilleter jusqu'à la valeur souhaitée. 2. Touchez le champ <b>AM/PM (MATIN/SOIR)</b> si le format 12 heures est utilisé. 3. Touchez <b>Done (Terminé)</b> pour confirmer l'heure.
<b>Set time zone (Paramétrer le fuseau horaire)</b>	Sélectionnez une ville ou une région qui représente le fuseau horaire dans lequel se trouve votre appareil. Touchez le bouton Menu pour trier la liste des fuseaux horaires par ordre alphabétique ou par fuseau horaire.
<b>Use 24-hour format (Utiliser le format 24 heures)</b>	Décochez cette case pour afficher le format 12 heures.
<b>Select date format (Sélectionner le format de la date)</b>	Sélectionnez le format à utiliser pour afficher la date.

## 6.4 Language & input (Langue & Saisie)

Définissez la langue du texte d'affichage :

- 1 Touchez le bouton Home (Accueil) | bouton Apps | Settings (Réglages) | Language & input (Langue et saisie) | Language (Langue). Par défaut, la langue est réglée sur Anglais.
- 2 Sélectionnez une langue de votre choix depuis la liste qui apparaît.
- 3 Une fonction **Spell checker (Correcteur orthographique)** est également prise en charge. Tapez sur la case à cocher **Spell checker (Correcteur orthographique)** pour activer cette fonction.
- 4 Pour utiliser une formulation très précise, touchez le **Personal dictionary (Dictionnaire personnel)**, puis touchez **ADD (AJOUTER)** dans le coin supérieur droit de l'écran pour ajouter de nouvelles formulations définies sur votre dictionnaire personnel.

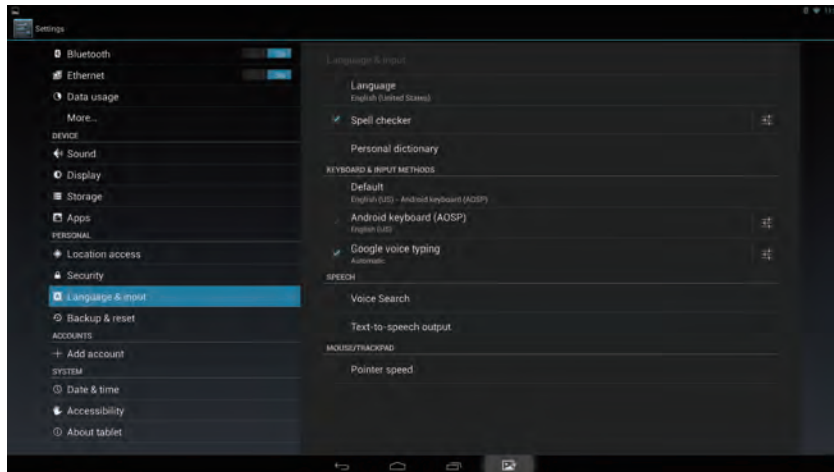

## Régler le Keyboard & Input (Clavier et saisie) :

- 1 Touchez le bouton Home (Accueil) | bouton Apps | Settings (Réglages) | Language & input (Langue et saisie) | Keyboard & input methods (Clavier et méthodes de saisie).
- 2 Pour activer un paramètre, touchez l'option de paramétrage pour cocher la case ; pour désactiver un paramètre, touchez l'option de paramétrage pour décocher la case.
- 3 Vous pouvez aussi toucher l'icône de réglage avec chaque sélection de configurations avancées.

### REMARQUE

- Ici, vous pouvez aussi configurer le discours de la voix, la sortie de test et le curseur.

## 6.5 Menu OSD



Touchez le bouton **Menu/Exit (Menu/Quitter)** sur le panneau frontal de votre VSD241 pour lancer l'écran de configuration OSD. L'écran de configuration OSD peut être utilisé pour configurer le Contraste / la Luminosité, la Sélection d'entrée, le Réglage audio, la Colorimétrie, les Informations, le Réglage manuel de l'image, le Menu de configuration et le Rappel mémoire.

## 6.5.1 Barres de réglage

### Contrast/Brightness (Contraste/Luminosité) :

**Contraste** : Touchez et déplacez le curseur de défilement sur la barre de **Contrast (Contraste)** pour régler le contraste d'affichage de l'écran. Déplacez le curseur de défilement vers la droite, le contraste est plus élevé. Par défaut, le contraste est réglé sur 80.

**Brightness (Luminosité)** : Touchez et déplacez le curseur de défilement sur la barre de **Brightness (Luminosité)** pour régler la luminosité de votre écran. Déplacez le curseur de défilement vers la droite, l'écran est plus lumineux. Par défaut, la luminosité est réglée sur 80.

### Audio Adjust (Réglage audio) :

Touchez et déplacez le curseur de défilement sur la barre de **Volume** pour régler le volume. Déplacez le curseur de défilement vers la droite, le volume augmente. Par défaut, le volume est réglé sur 50. Ici vous pouvez aussi régler le volume sur Mute (Silencieux) ou View other sounds (Voir d'autres sons).

## 6.5.2 Éléments de fonctions

**Input Select (Sélection d'entrée)** : La sélection de la source d'entrée provient de HDMI ou Android. Souvenez-vous de vérifier la connexion HDMI avant de sélectionner l'élément HDMI.

**Color Adjust (Colorimétrie)** : Inclut les nuances sRGB, bleuâtre, froide, native, chaude et les éléments de couleur de l'utilisateur.

**Informations**: Sélectionnez cet élément pour vous montrer les informations relatives à votre VSD241, y compris la résolution, la fréquence H., la fréquence V., l'horloge pixel, le numéro de modèle, de série et le site Web.

**Manual Image Adjust (Réglage manuel de l'image)** : Inclut la netteté, le rapport de contraste dynamique, le format d'image, le surbalayage et le mode ECO.

**Menu de configuration** : Inclut la Sélection de langue, l'Information de résolution, la position OSD, le dépassement de temps OSD, le fond OSD, le mode Tactile et l'Indicateur d'alimentation.

### QUITTER le menu OSD :

Touchez le bouton **Menu/Exit (Menu/Quitter)** de nouveau pour quitter le menu de configuration OSD et retourner à l'écran de traitement d'origine.

### REMARQUE

- La langue OSD prend en charge le English, Deutsch (German), Français (French), Italian, Spanish, Japanese, Simplified Chinese et Traditional Chinese.

### **6.5.3 Notice OSD**

#### **ralenti :**

Le menu OSD se fermera et retournera automatiquement à l'écran de traitement d'origine quand menu OSD est au ralenti et a atteint la valeur de limite de l'OSD.

#### **Aucun signal :**

- La connexion pour votre HDMI n'est pas prête.
- La connexion entre l'appareil HDMI et votre écran intelligent n'est pas normalisée.

## 7 Protéger votre Smart Display VSD241

### 7.1 Protéger les données de l'appareil avec un Motif de déverrouillage de l'écran

Vous pouvez protéger les données de l'appareil contre un accès non autorisé en verrouillant l'écran tactile avec un Motif de déverrouillage d'écran. Une fois que le motif de déverrouillage est activé et que l'écran est verrouillé, vous devez dessiner le motif de déverrouillage correct pour déverrouiller l'écran.

Si vous avez échoué cinq fois consécutives à dessiner le motif correct de déverrouillage sur l'écran, il vous sera demandé d'attendre 30 secondes avant de pouvoir réessayer. Si vous ne vous souvenez plus du motif de déverrouillage de l'écran, suivez les étapes ci-dessous pour déverrouiller l'écran :

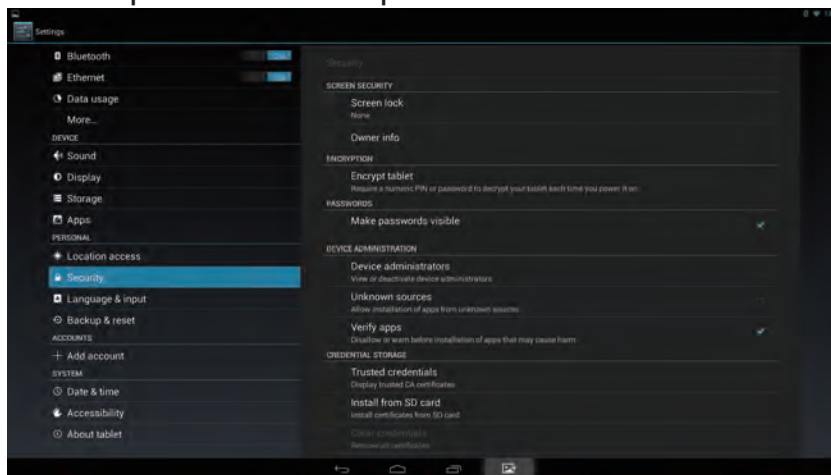

---

**1** Touchez **Forgot pattern** (Motif oublié).

---

**2** Lorsque vous y êtes invité, connectez-vous au site Web de Google en utilisant votre nom de compte et mot de passe Google.

---

**3** Dessinez un nouveau motif de déverrouillage d'écran.

---

#### REMARQUE

- Si vous ne pouvez pas obtenir un nouveau motif de déverrouillage en suivant les étapes ci-dessus.

### 7.1.1 Créez un motif de déverrouillage d'écran

---

- 1 Touchez le bouton Home (Accueil) | bouton Apps | Settings (Réglages) | Security (Sécurité).
  - 2 Touchez la rubrique **Screen Lock (Verrouillage d'écran)** → **Pattern (Motif)**.
  - 3 Lisez les instructions sur l'écran et étudiez l'exemple animé de la façon de dessiner un motif. Ensuite, touchez **Next (Suivant)** quand vous êtes prêt à dessiner votre propre motif.
  - 4 Déplacez votre doigt pour dessiner le motif de déverrouillage, en raccordant au moins quatre points dans un sens vertical, horizontal et/ou diagonal. Levez votre doigt de l'écran quand un motif est dessiné.
- 

#### REMARQUE

- Vous devez toucher et déplacer votre doigt sur l'écran pour créer le motif.
- 

- 1 L'appareil enregistre le motif s'il est dessiné correctement. Touchez **Continue (Continuer)**.
  - 2 Dessinez de nouveau le motif lorsque vous y êtes invité, puis touchez **Confirm (Confirmer)**.
- 

#### REMARQUE

- Si vous souhaitez modifier le motif de déverrouillage de l'écran, vous devez d'abord dessiner l'ancien motif pour confirmer, avant de créer un nouveau motif.
- 

### 7.1.2 Modifier les réglages de motif de déverrouillage

---

- 1 Touchez le bouton Home (Accueil) | bouton Apps | Settings (Réglages) | Security (Sécurité).
  - 2 Une fois que le réglage du motif est activé, sous le **Screen lock (Verrouillage d'écran)**, décochez **Make pattern visible (Rendre le motif visible)**, si vous ne souhaitez pas que les lignes du motif de déverrouillage ne s'affichent sur l'écran quand vous le dessinez.
-

---

## 7.2 Désactivez la sécurité du déverrouillage d'écran

---

- 1 Touchez le bouton Home (Accueil) | bouton Apps | Settings (Réglages) | Security (Sécurité).
  - 2 Sélectionnez **None (Aucune)** pour désactiver la sécurité de déverrouillage d'écran.
- 

## 7.3 Protéger les données de l'appareil avec un PIN

---

- 1 Touchez le bouton Home (Accueil) | bouton Apps | Settings (Réglages) | Security (Sécurité).
  - 2 Touchez la section **Screen Lock ( Verrouillage d'écran) → PIN.**
  - 3 Quand l'écran Choose your PIN (Choisir votre PIN) apparaît, saisissez un PIN dans le champ de saisie. Votre PIN doit posséder au moins 4 caractères.
  - 4 Touchez **Continue (Continuer)** pour procéder.
  - 5 Saisissez de nouveau le PIN pour confirmer.
  - 6 Touchez **OK.**
- 

### 7.3.1 Désactiver ou modifier le PIN

---

- 1 Touchez le bouton Home (Accueil) | bouton Apps | Settings (Réglages) | Security (Sécurité).
  - 2 Touchez la section **Screen Lock ( Verrouillage d'écran).**
  - 3 Saisissez le code PIN que vous avez configuré, et ensuite touchez **Continue (Continuer).**
  - 4 Sélectionnez **None** secured (Aucun de sécurisé) pour désactiver le PIN. Sélectionnez **PIN** pour modifier le code PIN.
-

## 7.4 Protéger les données de l'appareil avec un mot de passe

---

- 1 Touchez le bouton Home (Accueil) | bouton Apps | Settings (Réglages) | Security (Sécurité).
  - 2 Touchez la section **Screen Lock ( Verrouillage d'écran)** → **Password (Mot de passe)**.
  - 3 Quand l'écran Choose your password (Choisir votre mot de passe) apparaît, saisissez un mot de passe dans le champ de saisie. Un mot de passe valide doit être constitué d'au moins 4 caractères et contient au moins une lettre.
  - 4 Touchez **Continue (Continuer)** pour procéder.
  - 5 Saisissez de nouveau le mot de passe pour confirmer.
  - 6 Touchez **OK**.
- 

### 7.4.1 Désactiver ou modifier le mot de passe

---

- 1 Touchez le bouton Home (Accueil) | bouton Apps | Settings (Réglages) | Security (Sécurité).
  - 2 Touchez la section **Screen Lock ( Verrouillage d'écran)** .
  - 3 Saisissez le **Password (mot de passe)** que vous avez configuré.
  - 4 Sélectionnez **None secured (Aucun de sécurisé)** pour désactiver le mot de passe. Sélectionnez **Password (Mot de passe)** pour modifier le mot de passe.
- 

#### REMARQUE

- Une fois que le verrouillage d'écran est sécurisé avec un Pattern (Motif), FaceUnlock (verrouillage avec reconnaissance faciale), un Pin et un Password (Mot de passe), **Automatically lock (Verrouillage automatique)** apparaîtra sous **Screen lock (Verrouillage d'écran)**. Par défaut, c'est réglé sur 5 secondes après l'entrée en mode veille.



## 7.5 Protégez les données de votre appareil avec la fonction « Face Unlock » (Déverrouillage par reconnaissance faciale)

Depuis Android 4.0 Ice Cream Sandwich, Google a lancé une nouvelle façon de déverrouiller vos appareils à l'aide de la caméra frontale. La fonction de déverrouillage par reconnaissance faciale s'intitulant Face Unlock (Déverrouillage par reconnaissance faciale) fera partie intégrante d'Android OS. Suivez les étapes pour configurer la fonction Face Unlock sur votre appareil :

- **1** Touchez le bouton **Home (Accueil)** | bouton Apps | **Settings (Réglages)** | **Security (Sécurité)**

---
- 2** Touchez la section **Screen Lock ( Verrouillage d'écran)** → **Face Unlock (Déverrouillage par reconnaissance faciale)**.

---
- 3** Sur la moitié droite de l'écran, un message vous dira que Face Unlock n'est pas sécurisé comme les autres options de déverrouillage. Assurez-vous que vous avez bien lu tous les messages d'avertissement, puis sélectionnez **Set it up (Configurez-le)**.

---
- 4** Vous allez maintenant être dirigé vers un écran qui vous donne des indices sur la manière de configurer la photo de votre visage pour qu'elle agisse comme un mécanisme de déverrouillage sur votre appareil. Suivez les indices et sélectionnez **Continue (Continuez)**.

---
- 5** Vous verrez ensuite votre visage grâce à la caméra frontale du VSD241. Reculez un peu de la caméra frontale afin que votre visage s'encadre dans l'écran Show Your Face (Montrez votre visage). Cadrez votre visage dans le champ indiqué. Vous recevrez un écran Face Captured (Visage capturé) si la configuration Face Unlock est réussie, puis sélectionnez **Continue (Continuez)**.

---
- 6** Une fois que Face Unlock est réglé sur votre image, vous serez invité à définir maintenant un verrouillage de secours. Au cas où l'appareil ne vous reconnaît pas (cela peut arriver pour plusieurs raisons), il retournera à une autre méthode pour permettre le déverrouillage du téléphone. Choisissez une des deux méthodes de secours offertes : Motif ou PIN. Pour un déverrouillage Pattern (Motif), faites glisser votre doigt pour connecter au moins quatre points dans n'importe quel motif de votre choix. Refaites le même motif pour confirmer le choix. Pour un déverrouillage PIN, il suffit simplement d'entrer un PIN à quatre chiffres et de le refaire une fois pour confirmer.

---
- 7** Touchez **OK** pour terminer la configuration.

---

## 7.6 Fonction d'économie d'énergie

Afin d'économiser de l'énergie, cet appareil prend en charge un mode d'économie d'énergie (mode veille). L'appareil va se mettre en mode d'économie d'énergie quand aucune action n'est exécutée pendant un certain temps. Ensuite, l'écran va s'éteindre. Vous pouvez configurer la durée pendant laquelle l'écran restera allumé avant de se mettre en mode veille. Touchez le **bouton Home (Accueil) | bouton Apps | Settings (Réglages) | Display (Affichage) | Sleep (Veille)**.

## 7.7 Information relative à Power Management (Gestion de l'énergie)

Éteignez l'appareil quand il n'a pas été utilisé pendant un certain temps. Cela peut potentiellement augmenter la durée de vie et diminuer sa consommation d'énergie.

	Etat DEL
Marche	Bleu
Passage en mode veille	Orange
Hors tension	DEL éteint

**Power On (Mise sous tension)** – En mode hors tension, touchez le voyant DEL d'alimentation pendant 0,5 secondes pour entrer en mode Mise sous tension.

**Power Standby (Mise sous veille)** – En mode sous tension, touchez le voyant DEL d'alimentation pendant 0,5 secondes pour entrer en mode Mise sous veille.

**Power Off (Mise hors tension)**– En mode sous tension, touchez le voyant DEL d'alimentation pendant plus de 1 à 2 secondes, puis sélectionnez « **OK** » dans la fenêtre de dialogue pour entrer en mode hors tension

## 8 Dépannage

### 8.1 Problèmes de messagerie

Problèmes	Causes	Solutions
Impossible d'envoyer ou de recevoir des SMS.	La force du signal n'est pas assez forte.	Essayez de vous déplacer ailleurs pour une meilleure réception du signal.
Impossible d'envoyer ou de recevoir des e-mails.	La connexion Internet ou les paramètres du courrier électronique ne sont pas configurés correctement.	Vérifiez la connexion réseau, puis confirmez avec votre prestataire de services de courrier électronique si vos paramètres de courrier électronique ont été correctement configurés.

### 8.2 Problèmes de messagerie

Problèmes	Causes	Solutions
Impossible de se connecter au réseau.	Vous n'êtes pas dans la zone de service du réseau.	Vérifiez la zone de service avec votre prestataire de services.
	Signal faible.	Déplacez-vous dans un espace libre ou, si vous êtes dans un bâtiment, rapprochez-vous d'une fenêtre.

### 8.3 Autre problèmes

Problèmes	Solutions
Aucune électricité	Touchez le voyant DEL d'alimentation pendant au moins 1 à 2 secondes. Si la DEL ne s'allume pas en bleu lors du démarrage de l'appareil, alors : <ul style="list-style-type: none"> <li>- Assurez-vous que l'adaptateur d'alimentation est branché dans une prise de courant adaptée</li> <li>- Assurez-vous que le connecteur CC est complètement inséré dans la prise correcte à l'arrière de votre VSD241 sous le couvercle</li> <li>- Vérifiez la prise d'alimentation avec un autre appareil (comme une lampe de table)</li> <li>- S'il n'y a toujours aucun courant, contactez l'assistance ViewSonic ou le Revendeur auprès duquel l'appareil a été acheté</li> </ul>
Aucun affichage	Vérifiez l'appareil HDMI externe et les connexions.
Fermeture	Redémarrez en touchant le voyant DEL d'alimentation.
L'app ne fonctionne pas	Vérifiez avec le développeur de l'app.
Aucun réseau	Vérifiez les réglages Wi-Fi, essayez Ethernet si disponible.
Aucun son	Vérifiez le réglage du niveau du volume.

## 9 Annexes

### Spécifications

#### Spécifications de l'affichage LCD.

Taille	61 cm (23,8")
Résolution	1920 x 1080
Luminosité	250 cd/m2
Rétroéclairage	DEL
Épaisseur	11,2 mm
Ecran tactile	Type touche optique, avec verre

#### Matériel

Boutons	Bouton d'alimentation *1 Touches de contrôle *4
Voyant DEL d'alimentation	Bleu (allumé) / Orange (économie)
Ports E/S	HDMI *1 USB de type A *2, mini *1, micro *1 (OTG) Sortie casque 3,5 mm *1 LAN (RJ45, prend uniquement en charge 100 Mbps) *1 Prise CC *1 SD format standard uniquement *1 Verrou Kensington (7,5 mm de diamètre) *1
Caméra	2M pour une caméra pixel frontale
Micro numérique / analogue	Numérique *2, avec annulation de bruit
Emplacement de micro	À gauche/droite de la webcam
Lecteur de carte	Carte SD vers. 3.0 ou SD-XC jusqu'à 2 To
Haut-parleurs	2 Watt *2
Adaptateur	Entrée : 100 V à 240 V Sortie : CC 19 V, 3,4 A, 65 W
Caractéristiques physiques	610 mm (H) x 480 mm (L) x 75 mm (E)
Poids	7,2 Kg (net)

**SW**

Système d'exploitation	Android 4.2.1 JellyBean
------------------------	-------------------------

Prise en charge de plusieurs langues	Y
--------------------------------------	---

Pilote et guide de l'utilisateur par image HDD	Y
--	---

Application	Google GMS et VSC consignés
-------------	-----------------------------

**Système**

CPU/SoC	nVidia Tegra® 33
---------	------------------

Vitesse	1,7GHz
---------	--------

Cœurs	Quadricœur
-------	------------

Graphique	Incorporé
-----------	-----------

Mémoire	DDR3 1 Go, vitesse jusqu'à 800 Mbps
---------	-------------------------------------

En stockage	eMMC (NAND), 8G
-------------	-----------------

WLAN (LAN sans fil)/ Bluetooth	801.11b/g/n, Bluetooth
--------------------------------	------------------------

**Environnement**

Température et humidité	Fonctionnement : 20%~90% @ 35°C sans condensation En stockage : 20 % à 95 % R.H.
-------------------------	---

Altitude	0 à 5 000 m
----------	-------------

**Accessoires**

Cordon d'alimentation (par région)

Adaptateur d'alimentation \*1

Guide de démarrage rapide \*1

Câble Micro USB

Câble Mini USB

## Service clientèle

Pour toute question relative au support technique ou à l'entretien du produit, reportez-vous au tableau ci-après ou contactez votre revendeur.

REMARQUE : vous devrez fournir le numéro de série du produit.

Pays /Région	Site Internet	T= Téléphone F= Fax	Courrier électronique
France et autres pays francophones en Europe	<a href="http://www.viewsoniceurope.com/fr/">www.viewsoniceurope.com/fr/</a>	<a href="http://www.viewsoniceurope.com/fr/support/call-desk/">www.viewsoniceurope.com/fr/support/call-desk/</a>	<a href="mailto:service_fr@viewsoniceurope.com">service_fr@viewsoniceurope.com</a>
Canada	<a href="http://www.viewsonic.com">www.viewsonic.com</a>	T (Numéro vert)= 1-866-463-4775 T= 1-424-233-2533 F= 1-909-468-3757	<a href="mailto:service.ca@viewsonic.com">service.ca@viewsonic.com</a>
Suisse	<a href="http://www.viewsoniceurope.com/de/">www.viewsoniceurope.com/de/</a>	<a href="http://www.viewsoniceurope.com/de/support/call-desk/">www.viewsoniceurope.com/de/support/call-desk/</a>	<a href="mailto:service_ch@viewsoniceurope.com">service_ch@viewsoniceurope.com</a>
Belgique (Français)	<a href="http://www.viewsoniceurope.com/fr/">www.viewsoniceurope.com/fr/</a>	<a href="http://www.viewsoniceurope.com/fr/support/call-desk/">www.viewsoniceurope.com/fr/support/call-desk/</a>	<a href="mailto:service_be@viewsoniceurope.com">service_be@viewsoniceurope.com</a>
Luxembourg (Français)	<a href="http://www.viewsoniceurope.com/fr/">www.viewsoniceurope.com/fr/</a>	<a href="http://www.viewsoniceurope.com/fr/support/call-desk/">www.viewsoniceurope.com/fr/support/call-desk/</a>	<a href="mailto:service_lu@viewsoniceurope.com">service_lu@viewsoniceurope.com</a>

# **Garantie limitée**

## **ViewSonic® Smart Display**

### **Étendue de la garantie :**

ViewSonic garantit que ses produits sont exempts de vices de fabrication ou de malfaçon pendant toute la durée de la période de garantie. Si un produit présente un défaut matériel ou de malfaçon pendant cette période, ViewSonic devra, à sa discrétion, réparer le produit ou le remplacer par un produit similaire. Le produit de remplacement ou les pièces détachées utilisées pour la réparation peuvent inclure des éléments recyclés ou remis en état.

### **Durée de la garantie :**

Les appareils ViewSonic Smart Display sont garantis au moins 1 an pour la main-d'oeuvre, à compter de la date d'achat d'origine.

### **Application de la garantie :**

La présente garantie est valable uniquement pour le premier acquéreur.

### **Exclusions de la garantie :**

1. Tout produit sur lequel le numéro de série a été effacé, modifié ou retiré.
2. Les dommages, détériorations ou dysfonctionnements dus à :
  - a. Un accident, une mauvaise utilisation, une négligence, un incendie, un dégât des eaux, la foudre ou toute autre catastrophe naturelle, ou résultant d'une modification non autorisée du produit ou de la non-observation des instructions fournies avec l'équipement.
  - b. Tout dommage provoqué par le transport.
  - c. Un déplacement ou une installation non conforme du produit.
  - d. Toutes causes externes au produit, telles que des fluctuations dans l'alimentation électrique ou une panne de courant.
  - e. L'utilisation de fournitures ou de pièces qui ne correspondent pas aux spécifications de ViewSonic.
  - f. L'usure normale.
  - g. Toute autre cause qui ne peut pas être imputée à une défectuosité du produit.
3. Tout produit affichant un état connu comme "image brûlée" qui produit une image fixe affichée à l'écran pour une période prolongée.
4. Frais concernant la désinstallation, l'installation, le transport en sens unique, l'assurance et le service de configuration.

### **Assistance :**

1. Pour obtenir des informations sur le service dans le cadre de la garantie, veuillez contacter le Support clientèle de ViewSonic (référez-vous à la page Support Clientèle). Vous devrez fournir le numéro de série de votre produit.
2. Pour bénéficier du droit à la garantie, il vous sera nécessaire de fournir (a) la preuve d'achat originale datée, (b) votre nom, (c) votre adresse, (d) la description du problème rencontré et (e) le numéro de série du produit.
3. Utilisez l'emballage d'origine pour expédier le produit à un Centre de service ViewSonic agréé, ou utilisez l'option frais de port prépayés pour expédier l'appareil directement à ViewSonic.

4. Pour obtenir toute autre information ou connaître les coordonnées du centre de maintenance ViewSonic le plus proche, veuillez contacter ViewSonic.

**Limitation des garanties implicites :**

Il n'existe aucune garantie, expresse ou implicite, qui s'étende au-delà des descriptions contenues dans le présent document, y compris la garantie implicite de commercialisation et d'adaptation à un usage particulier.

**Exclusion des dommages :**

La responsabilité de viewsonic se limite au coût de réparation ou de remplacement du produit. La société viewsonic ne pourra pas être tenue pour responsable:

1. Des dommages causés à d'autres biens en raison d'un défaut du produit, les dommages résultant d'une gêne, de l'impossibilité d'utiliser le produit, d'un manque à gagner, d'une perte de temps, d'opportunités commerciales ou de clientèle, d'impact sur des relations commerciales ou toute autre nuisance commerciale, même si elle est notifiée de l'éventualité de tels dommages.
2. De tout dommage direct, indirect ou autre.
3. Toute réclamation effectuée auprès du client par un tiers.
4. Des réparations ou tentatives de réparation effectuées par du personnel non agréé par ViewSonic.

**Disclaimer de mise à jour OTA**

ViewSonic Corporation décline toute responsabilité pour toute erreur ou omission dans les informations affichées. Cette mise à jour du firmware est destinée à l'écran intelligent ViewSonic®. ViewSonic décline toute responsabilité en cas de perte de données ou tout dommage causé à la suite de mises à jour effectuées sur un appareil ou tout dommage ou panne d'un autre appareil connecté au produit, direct, indirect ou autre. Vous vous engagez à assumer l'entière responsabilité pour tous les fichiers et les données et d'avoir des sauvegardes des fichiers et des données importantes qui sont enregistrées sur n'importe quel appareil avant l'exécution de toute mise à jour. Les utilisateurs sont responsables de l'obtention des droits nécessaires pour accéder et utiliser tout contenu de tiers. ViewSonic décline toute responsabilité pour les performances, la disponibilité et l'utilisation des produits et services de tiers. Les noms des sociétés et les marques commerciales mentionnés dans ce document sont la propriété de leurs sociétés respectives. Copyright © 2012 ViewSonic Corporation. Tous droits réservés.



# Información de conformidad

## Lea estas instrucciones antes de continuar

- Use exclusivamente las baterías y el adaptador de alimentación suministrados por el fabricante. El uso de accesorios no autorizados puede invalidar la garantía.
- No almacene el teléfono en lugares con temperaturas superiores a 50 °C o 122 °F.
- La temperatura de funcionamiento para este dispositivo está comprendida entre 0 °C (32°F) y 35 °C (95°F).

## AVISO FCC

La siguiente declaración se aplica a todos los productos que han recibido la aprobación FCC. Los productos correspondientes llevan el logotipo FCC y/o un identificador FCC con el formato FCC ID: GSS-VS15197 en la etiqueta del producto. Este dispositivo cumple el Apartado 15 de las Normas FCC. La operación está sujeta a las siguientes dos condiciones: (1) Este dispositivo no debe causar interferencias perjudiciales y (2) este dispositivo debe aceptar cualquier interferencia recibida, incluidas aquellas que provoquen un funcionamiento no deseado. Este dispositivo ha sido comprobado y se determinó que cumple con los límites de dispositivo digital Clase B, de acuerdo con la Parte 15 de las Normas FCC. Estos límites han sido diseñados para proporcionar una protección razonable contra interferencias perjudiciales en una instalación residencial. Este equipo genera, utiliza y puede irradiar energía de radiofrecuencia y, si no se instala y utiliza de acuerdo con las instrucciones, podría ocasionar interferencias perjudiciales en las comunicaciones de radio. Sin embargo, no existe garantía alguna de que no ocurrirán interferencias en una instalación en particular. Si este equipo causa interferencias perjudiciales en la recepción de radio o televisión, lo cual puede determinarse al apagar y encender nuevamente el equipo, se recomienda que el usuario intente corregir la interferencia tomando una o más de las siguientes medidas:

- Reoriente o traslade la antena receptora.
- Aumente la separación entre el equipo y el receptor.
- Conecte el equipo a un tomacorriente que se encuentre en un circuito diferente al que está conectado el receptor.
- Solicite ayuda a su distribuidor o a un técnico de radio/TV experimentado.

Los cambios o modificaciones no aprobados expresamente por la parte responsable de su cumplimiento anularán la autorización del usuario para trabajar con el equipo. Las antenas utilizadas por este transmisor no deben ubicarse ni trabajar junto con ninguna otra antena o transmisor.

Este dispositivo ha sido sometido a pruebas y cumple con los estándares y procedimientos de medición especificados en el Boletín OET 65, anexo C de la FCC.

### Información SAR de la FCC

Este equipo cumple los límites FCC de exposición a la radiación fijados para un entorno no controlado. Los usuarios finales deben seguir las instrucciones de funcionamiento específicas para cumplir la normativa de exposición de radiofrecuencia.

Este transmisor no debe ubicarse ni trabajar junto con ninguna otra antena o transmisor. Cuando instale y utilice este equipo, hágalo de forma que haya una distancia mínima de 20 cm entre el emisor de radiación y su cuerpo.

Los manuales del usuario o de instrucciones deben advertir al usuario que si se realiza un cambio o modificación intencionado o no intencionado no aprobado expresamente por la parte responsable de su cumplimiento, podría anular la autorización del usuario para utilizar el equipo.

### Declaración para Canadá

Este dispositivo cumple con el(los) estándar(s) RSS exento(s) de licencias de Industry Canada. El funcionamiento se encuentra sujeto a las siguientes dos condiciones: (1) este dispositivo no provocará interferencias y (2) este dispositivo deberá aceptar cualquier interferencia, incluida aquella que podría provocar un funcionamiento no deseado del dispositivo.

### Precaución: exposición a la radiación de radiofrecuencia

Para cumplir los requisitos de cumplimiento exposición RSS 102 RF, se debe mantener una distancia de separación de al menos 20 cm entre la antena de este dispositivo y cualquier persona.

### Certificación CE para países europeos

**CE** Este dispositivo cumple con la Directiva EMC (Compatibilidad Electromagnética) 2004/108/EC y la Directiva de Baja Tensión 2006/95/EC, R&TTE Directiva 1999/5/EC.

### La información siguiente es sólo para los estados miembros de la UE:

La marca cumple con la Directriz para el Desecho de Equipos Electrónicos y Eléctricos 2002/96/EC (WEEE).

La marca indica el requisito de NO desechar el equipo, incluyendo cualquier batería gastada o desechada ni acumuladores como desechos municipales sin separar, sino que deben usarse los sistemas de devolución y recolección disponibles.

Si en las baterías, acumuladores o pilas de botón incluidas con este equipo aparecen los símbolos químicos Hg, Cd, o Pb, significa que la batería tiene un contenido de metales pesados de más de un 0.0005% de Mercurio, de más de un 0.002% de Cadmio o de más de un 0.004% de Plomo.



### Cumplimiento de normativas de la Unión Europea

El equipo cumple el requisito de exposición a la radiofrecuencia 1999/519/EC, Recomendación del consejo de 12 de julio de 1999 Sobre la limitación de exposición del público en general a los campos electromagnéticos (0-300 GHz). Este equipo cumple los siguientes estándares de conformidad: EN301489-1, EN301489-17, EN55022/24, EN60950-1, EN300328.

Nosotros, por el presente documento, declaramos que este dispositivo LAN de radio cumple los requisitos esenciales y otras disposiciones relevantes de la Directiva 1999/5/EC.

## ENERGY STAR

Este producto con la homologación ENERGY STAR le ahorra dinero reduciendo el coste energético y protegiendo el medio ambiente sin que ello afecte a sus funciones o rendimiento. Estamos orgullosos de ofrecer a nuestros clientes productos con la marca ENERGY STAR.

### ¿Qué es ENERGY STAR?

Los productos con la homologación ENERGY STAR utilizan menos energía y evitan emisiones de gas invernadero cumpliendo estrictas pautas de eficiencia energética establecidas por la Agencia de Protección del Medio Ambiente de EE.UU. Nos comprometemos a ofrecer productos y servicios en todo el mundo que ayudan a los clientes a ahorrar dinero, conservar energía y mejorar la calidad de nuestro medioambiente. Cuanta más energía ahorramos gracias a una mejor eficiencia energética, más reducimos los gases invernadero y los riesgos de cambio climático. Para obtener más información, consulte los siguientes sitios Web: [www.energystar.gov](http://www.energystar.gov) o [www.energystar.gov/powermanagement](http://www.energystar.gov/powermanagement).

**Nota:** La información de esta sección puede no aplicarse al equipo.

Producto con la homologación ENERGY STAR:

- genera menos calor y reduce las cargas de refrigeración en climas más cálidos.
- entra automáticamente en los modos "suspensión de pantalla" y "suspensión de equipo" después de 10 minutos de inactividad.
- se reactiva desde el modo "Suspensión" presionando el botón de alimentación.
- ahorra más del 80% de energía en el modo "Suspensión".

ENERGY STAR y la marca ENERGY STAR son marcas registradas de EE.UU.



## Declaración de Cumplimiento de RoHS2

Este producto ha sido diseñado y fabricado cumpliendo la Directiva 2011/65/EU del Parlamento Europeo y el Consejo para la restricción del uso de ciertas sustancias peligrosas en equipos eléctricos y electrónicos (Directiva RoHS2) y se considera que cumple con los valores de concentración máximos publicados por el European Technical Adaptation Committee (Comité Europeo de Adaptaciones Técnicas) (TAC) tal y como se muestra a continuación:

Sustancia	Concentración Máxima Propuesta	Concentración Real
Plomo (Pb)	0,1%	< 0,1%
Mercurio (Hg)	0,1%	< 0,1%
Cadmio (Cd)	0,01%	< 0,01%
Cromo Hexavalente (Cr <sup>6+</sup> )	0,1%	< 0,1%
Bifenilo Polibromado (PBB)	0,1%	< 0,1%
Éteres de Difenilo Polibromado (PBDE)	0,1%	< 0,1%

Ciertos componentes de los productos indicados más arriba están exentos bajo el Apéndice III de las Directivas RoHS2 tal y como se indica a continuación:

Ejemplos de los componentes exentos:

1. Mercurio en lámparas fluorescentes de cátodo frío y lámparas fluorescentes de electrodo externo (CCFL y EEFL) para usos especiales sin sobrepasar (por lámpara):
  - (1) Longitud pequeña ( $\leq 500$  mm): máximo de 3,5 por lámpara.
  - (2) Longitud media ( $> 500$  mm y  $\leq 1.500$  mm): máximo de 5 mg por lámpara.
  - (3) Longitud grande ( $> 1.500$  mm): máximo de 13 mg por lámpara.
2. Plomo en el vidrio de los tubos de rayos catódicos.
3. Plomo en el vidrio de los tubos fluorescentes sin sobrepasar el 0,2 % en peso.
4. Plomo como elemento de aleación en aluminio que contenga hasta un 0,4 % de su peso en plomo.
5. Aleación de cobre que contenga hasta un 4 % de su peso en plomo.
6. Plomo en pastas de soldadura de alta temperatura de fusión (es decir, aleaciones de plomo que contengan en peso un 85 % de plomo o más).
7. Componentes eléctricos y electrónicos que contengan plomo en un vidrio o cerámica de un tipo distinto de la cerámica dieléctrica de condensadores, por ejemplo, dispositivos piezoelectrónicos, o en un compuesto de matrices de vidrio o cerámica.

## Importantes Instrucciones de Seguridad

1. NO coloque ningún objeto sobre el dispositivo. Los objetos pueden arañar la pantalla o entrar en ella.
2. NO exponga el dispositivo a entornos sucios o polvorientos.
3. NO coloque el dispositivo en una superficie irregular o inestable.
4. NO inserte ningún objeto extraño en el dispositivo.
5. NO exponga el dispositivo a campos magnéticos o eléctricos intensos.
6. NO exponga el dispositivo a la luz solar directa, ya que se puede dañar la pantalla LCD. Manténgalo alejado de fuentes de calor.
7. NO utilice el dispositivo bajo la lluvia.
8. Consulte a su autoridad local o distribuidor para obtener información sobre cómo deshacerse correctamente de los productos electrónicos.
9. El dispositivo y el adaptador pueden producir calor durante el uso o carga normal. NO deje el dispositivo en su regazo para evitar que la exposición al calor le moleste o le produzca lesiones.
10. VALORES NOMINALES DE ALIMENTACIÓN: consulte la etiqueta de valores nominales del dispositivo y asegúrese de que el adaptador de alimentación cumple dichos valores. Utilice únicamente accesorios especificados por el fabricante.
11. NO utilice un lápiz ni ningún objeto afilado para tocar la pantalla.
12. Limpie la pantalla táctil con un paño suave. Si es necesario, humedezca el paño ligeramente antes de realizar la limpieza. No utilice nunca soluciones abrasivas o de limpieza.
13. Apague siempre el dispositivo para instalar o quitar dispositivos externos que no admitan la funcionalidad de conexión en caliente.
14. Desconecte el dispositivo de la toma de corriente eléctrica y apáguelo antes de limpiarlo.
15. NO desmonte el dispositivo. Las reparaciones solamente pueden ser realizadas por un técnico de servicio técnico profesional certificado.
16. El dispositivo tiene aberturas para dispersar el calor. NO bloquee las aberturas de ventilación. Si no sigue estas instrucciones, el dispositivo se puede calentar y averiarse.
17. Los usuarios deben utilizar la conexión de interfaces USB cuya versión sea la USB 2.0, o superior.
18. EQUIPO CONECTABLE, La toma de corriente se debe instalar junto al equipo y se debe tener acceso a ella sin ninguna dificultad.

## Información del Copyright

Copyright © ViewSonic® Corporation, 2013. Reservados todos los derechos.

Android™ es una marca comercial de Google Inc. El uso de esta marca comercial está sujeto a los permisos de Google.

Este producto tiene una plataforma Android™ basada en Linux, que se puede expandir mediante una amplia gama de aplicaciones de software basadas en JME.

Todos los productos utilizados en este dispositivo y las marcas comerciales aquí mencionadas son marcas comerciales o marcas registradas de sus respectivos propietarios. Google™, el logotipo de Google, Android™, el logotipo de Android y Gmail™ son marcas comerciales de Google Inc. El uso de esta marca comercial está sujeto a los permisos de Google.

Wi-Fi y el logotipo de Wi-Fi CERTIFIED son marcas registradas de Wireless Fidelity Alliance.

microSD™ es una marca comercial de SD Card Association.

Bluetooth y el logotipo de Bluetooth son marcas comerciales de Bluetooth SIG, Inc. Java, JME y todas las demás marcas basadas en Java son marcas comerciales o marcas registradas de Sun Microsystems, Inc. en Estados Unidos y en otros países.

Las aplicaciones incluidas (apps) reales podrían ser diferentes de las capturas de pantalla mostradas.

VESA® es una marca registrada de Video Electronics Standards Association. DPMS y DDC son marcas comerciales de VESA®.

ENERGY STAR® es una marca registrada de la Environmental Protection Agency (Agencia de Protección Medioambiental) de EE.UU.

Como socio de ENERGY STAR®, ViewSonic Corporation afirma que este producto cumple las directrices de ENERGY STAR® sobre el rendimiento energético.

Renuncia de responsabilidad: ViewSonic Corporation no se hace responsable de los errores técnicos o editoriales, ni de las omisiones contenidas en este documento, ni de los daños fortuitos o resultantes del suministro de este material, ni del rendimiento o uso de este producto. En su interés por continuar mejorando el producto, ViewSonic Corporation se reserva el derecho a modificar las especificaciones del mismo sin previo aviso.

La información contenida en este documento puede cambiar sin previo aviso. Queda prohibida la copia, reproducción o transmisión de este documento por ningún medio ni para ningún fin, sin el previo consentimiento por escrito de ViewSonic Corporation.

### Información de derechos de propiedad intelectual

Los derechos de todas las tecnologías y productos que componen este dispositivo son propiedad de sus respectivos propietarios:

Este producto tiene una plataforma Android basada en Linux, que se puede expandir mediante una amplia gama de aplicaciones de software basadas en Java-Script.

Google, el logotipo de Google, Android, el logotipo de Android, Gmail y YouTube son marcas comerciales de Google Inc. Bluetooth y el logotipo de Bluetooth son marcas comerciales de Bluetooth SIG, Inc. Java, JME y todas las demás marcas basadas en Java son marcas comerciales o marcas registradas de Sun Microsystems, Inc. en Estados Unidos y en otros países. microSD es una marca comercial de SD Card Association.

## Registro del producto

Para que nuestros productos se ajusten a sus futuras necesidades, así como para recibir información adicional sobre el producto cuando esté disponible, regístrelo a través de Internet en: [www.viewsonic.com](http://www.viewsonic.com).

### Para el historial

<b>Nombre del producto:</b>	VSD241 ViewSonic Smart Display
<b>Número de modelo:</b>	VS15197
<b>Número del documento:</b>	VSD241_UG_ESP Rev. 1A 04-25-13
<b>Número de serie:</b>	_____
<b>Fecha de compra:</b>	_____

### Desecho del producto al final de su vida útil

ViewSonic es respetuoso con el medioambiente y está comprometido a trabajar y vivir de una manera que sea respetuosa con el medioambiente. Gracias por ser parte de una forma de Computación más Inteligente y más Verde. Visite el sitio web de ViewSonic para saber más.

EE.UU. y Canadá: <http://www.viewsonic.com/company/green/recycle-program/>

Europa: <http://www.viewsoniceurope.com/uk/support/recycling-information/>

Taiwán: <http://recycle.epa.gov.tw/recycle/index2.aspx>



# Índice

---

## 1 Funciones de la pantalla inteligente VSD241

- 1.1 Instalar el soporte para montaje en pared..... 4

---

## 2 Configurar la pantalla inteligente VSD241

- 2.1 Conexión ..... 5
- 2.2 Preparar la pantalla inteligente para utilizarla ..... 5
- 2.3 Encender el dispositivo ..... 6
  - 2.3.1 Función Reactivación en LAN (WOL, Wake on LAN) ..... 7
- 2.4 Apagar el dispositivo ..... 7

---

## 3 Información acerca de la pantalla inteligente VSD241

- 3.1 Pantalla táctil ..... 8
- 3.2 Aplicaciones, widgets y accesos directos ..... 9
- 3.3 Pantalla de inicio ..... 9
- 3.4 Botones de navegación ..... 11
- 3.5 Barra de estado ..... 11
  - 3.5.1 Administrar el menú Estado ..... 12
- 3.6 Personalizar la pantalla Home (Inicio)..... 12
  - 3.6.1 Agregar un elemento (acceso directo) ..... 12
  - 3.6.2 Mover un elemento ..... 13
  - 3.6.3 Eliminar un elemento ..... 13
  - 3.6.4 Cambiar el papel tapiz ..... 13
- 3.7 Recorrer las aplicaciones ..... 14
  - 3.7.1 Pantalla Apps (Aplicaciones) ..... 14
  - 3.7.2 Accesos directos de aplicación ..... 14
  - 3.7.3 Aplicaciones recientes ..... 15
  - 3.7.4 Papel tapiz de bloque de pantalla ..... 15

---

## 4 Utilizar la pantalla inteligente VSD241

- 4.1 Administrar contactos ..... 16
  - 4.1.1 Agregar un nuevo contacto ..... 16
  - 4.1.2 Buscar un contacto ..... 17
  - 4.1.3 Enviar un correo electrónico o un mensaje a un contacto ..... 17



4.2	Menú emergente .....	19
4.3	Google Search .....	20
4.4	Administrar la configuración del dispositivo .....	21
	4.4.1 Comprobar espacios de almacenamiento .....	21
	4.4.2 Extraer la tarjeta SD de forma segura .....	22
	4.4.3 Borrar todos los datos del dispositivo .....	22
4.5	Conectar dispositivos HDMI a través de la entrada HDMI .....	23
4.6	Conexión Bluetooth .....	24
	4.6.1 Activar la funcionalidad y hacer que el dispositivo se pueda detectar. ....	24
	4.6.2 Asociar con otro dispositivo Bluetooth.....	24
	4.6.3 Terminar una relación de asociación .....	25
	4.6.4 Cambiar el nombre Bluetooth del dispositivo .....	25

---

## 5 Internet

5.1	Conectarse a Internet.....	26
	5.1.1 Conexión Wi-Fi .....	26
	5.1.2 Comprobar la conexión de red Wi-Fi actual .....	27
	5.1.3 Conectarse a otra red Wi-Fi .....	27
5.2	Sincronizar sus datos de Google .....	28
5.3	Conversación con vídeo .....	28

---

## 6 Personalizar la pantalla inteligente VSD241

6.1	Configuración de la visualización .....	30
6.2	Configuración del sonido y de los tonos de llamada .....	31
	6.2.1 Configuración del sistema .....	31
	6.2.2 Configuración de notificaciones.....	31
	6.2.3 Mejora de ViewSound .....	32
6.3	Fecha, hora y zona horaria .....	32
6.4	Configuración de idioma y de entrada.....	33
6.5	Menú OSD.....	34
	6.5.1 Barras de ajuste .....	35
	6.5.2 Elementos de funciones .....	35
	6.5.3 Aviso sobre el menú OSD .....	36

---

## 7 Proteger la pantalla inteligente VSD241

7.1	Proteja los datos de su dispositivo con un patrón de desbloqueo de pantalla .....	37
7.1.1	Crear un patrón de desbloqueo de pantalla .....	38
7.1.2	Cambiar la configuración de patrón de desbloqueo .....	38
7.2	Deshabilitar la seguridad de desbloqueo de la pantalla ...	39
7.3	Proteger los datos del dispositivo con un código PIN .....	39
7.3.1	Deshabilitar o cambiar el código PIN .....	39
7.4	Proteger los datos del dispositivo con una contraseña ....	40
7.4.1	Deshabilitar o cambiar la contraseña .....	40
7.5	Proteger los datos del dispositivo con desbloqueo facial .	41
7.6	Función de ahorro de energía .....	42
7.7	Información sobre la administración de energía .....	42

---

## 8 Solucionar problemas

8.1	Problemas con mensajes .....	43
8.2	Problemas con mensajes .....	43
8.3	Otros Problemas .....	43

---

## 9 Apéndice

	Especificaciones .....	44
--	------------------------	----

VSD241 es una pantalla inteligente de 24 con pulgadas y cuatro núcleos que tiene instalado Android 4.2.1 Jelly Bean. Cuenta con una resolución multitáctil HD de 1920x1080p, permite trabajar con HDMI a través de MHL y tiene opciones de conectividad USB de tamaño completo y Bluetooth.

# 1 Funciones de la pantalla inteligente VSD241

En esta sección se exponen las funciones de la pantalla inteligente.

## NOTA

- Las funciones o aplicaciones descritas en este manual pueden variar en función del modelo de dispositivo adquirido.

## Vista frontal

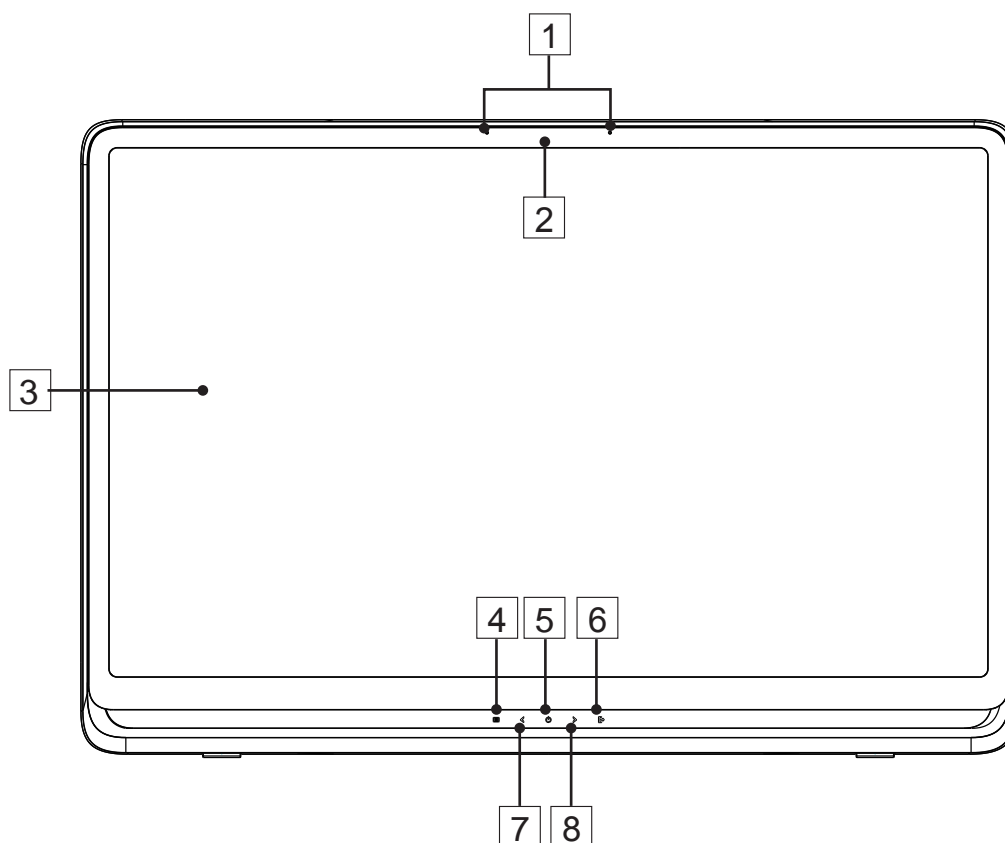

No.	Componentes	Descripciones
1	Micrófono	Se utiliza para recibir audio o la entrada de audio.
2	Cámara del panel frontal	<ul style="list-style-type: none"> <li>- Se utiliza para hacer una fotografía frontal, exactamente igual que un autorretrato.</li> <li>- Se utiliza para hacer llamadas de vídeo con aplicaciones Web, como por ejemplo Google talk.</li> </ul>

No.	Componentes	Descripciones
3	Pantalla táctil	Toque la pantalla táctil para controlar las configuraciones en pantalla, como por ejemplo elementos de menú, aplicaciones, botones, teclado, etc.
4	Menú OSD / Salir	Toque este botón para iniciar el menú de configuración OSD; vuelva a tocarlo para salir.
5	Botón de alimentación (indicador LED)	<p>Toque este botón para encender o bloquear la pantalla inteligente.</p> <ul style="list-style-type: none"> <li>- Toque este botón unos 0,5 segundos para encender la alimentación (LED en azul).</li> <li>- Bloquee la pantalla inteligente cuando se encuentra encendida (el color del LED cambiará a naranja).</li> <li>- Recupere la pantalla desbloqueada cuando la pantalla inteligente está bloqueada.</li> <li>- Cuando la pantalla esté encendida, presione este botón sin soltarlo durante aproximadamente 3 segundos para apagar la pantalla inteligente (en el modo Android).</li> </ul>
6	Conmutador de señal de entrada / Selección de menú OSD	<ul style="list-style-type: none"> <li>- Toque este botón para cambiar la señal de entrada (HDMI y Android).</li> <li>- Seleccione la función en el menú OSD.</li> </ul>
7	Botón de flecha (abajo/izquierda)	Utilice los botones de flecha (abajo e izquierda, y arriba y derecha) para recorrer los menús OSD. Puede resaltar un elemento de menú tocando los botones de flecha. También puede utilizar los botones de flecha para ajustar los valores de cada elemento del menú OSD.
8	Botón de flecha (arriba/derecha)	

## Vista posterior

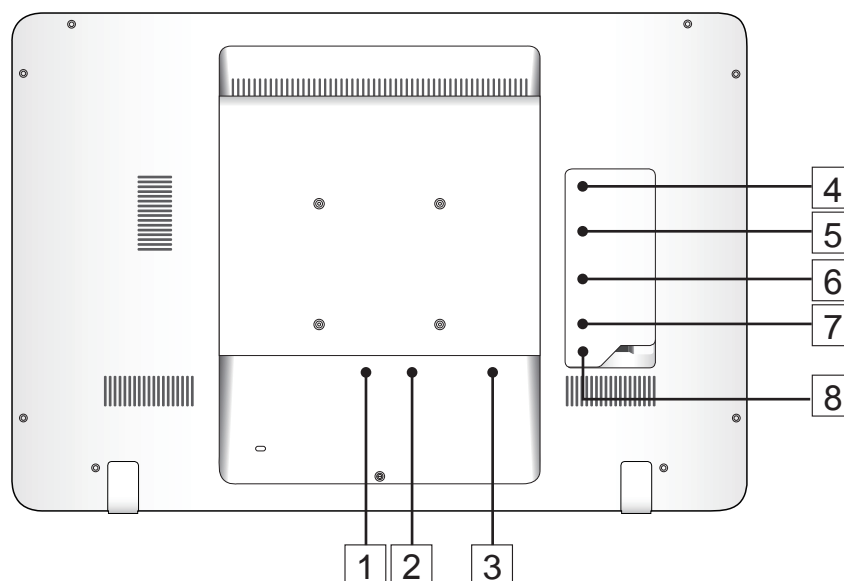

No.	Componentes	Descripciones
1	Puerto Entrada de CC	Permite conectar el adaptador de alimentación.
2	HDMI	Permite conectar dispositivos digitales de alta calidad para configuraciones de vídeo y audio (por ejemplo reproductores de DVD, reproductores BD, VPG o equipos portátiles).
3	Conector RJ45	Permite conectar un cable RJ45 para conexión de red.
4	Puertos USB x 2	Se utilizan para conexiones de teclado, ratón, disco flash (solamente admite el formato FAT32) o impresora.
5	Puerto mini-USB	Modo de pantalla externa para transmisión por secuencias ascendente USB, cámara Web y funcionalidad de control de pantalla táctil.
6	Puerto Micro-USB	Permite conectar un equipo Windows para transferir datos. (Se necesita un controlador MTP)
7	Ranura para tarjetas SD	Permite insertar tarjetas SD para ampliar la capacidad almacenamiento.
8	Conector para auriculares	Permite conectar auriculares o cascos.

## 1.1 Instalar el soporte para montaje en pared

La pantalla VSD241 admite la instalación de un soporte para montar en pared. Le recomendamos que utilice la interfaz de montaje que cumple el estándar Video Electronics Standards Association (VESA). Siga estos pasos para instalar el soporte:

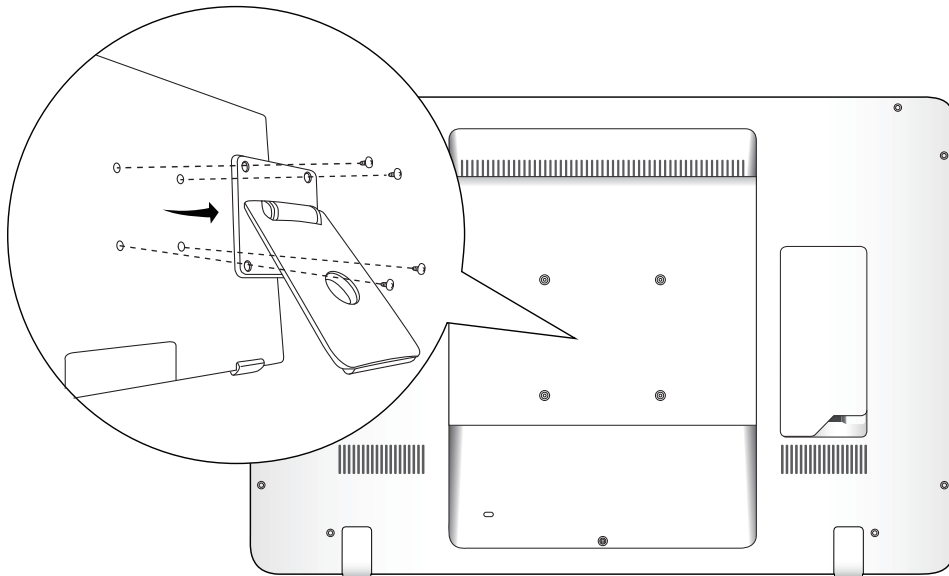

- 
- 1** Apague el monitor y desenchufe su cable de alimentación.

---

  - 2** Tumbé el monitor boca abajo sobre una superficie plana. Tenga cuidado y proteja la pantalla.

---

  - 3** Quite los tornillos para montaje en pared y, a continuación, retire la placa de la tapa.

---

  - 4** Alinee el soporte para montaje en pared con los orificios que son compatibles con la plantilla de orificios de montaje estándar VESA 100 mmx100 mm de la plataforma de montaje y fíjelo con os cuatro tornillos suministrados con la base articulada, el gancho de montaje en pared u otra base.
-

## 2 Configurar la pantalla inteligente VSD241

### 2.1 Conexión

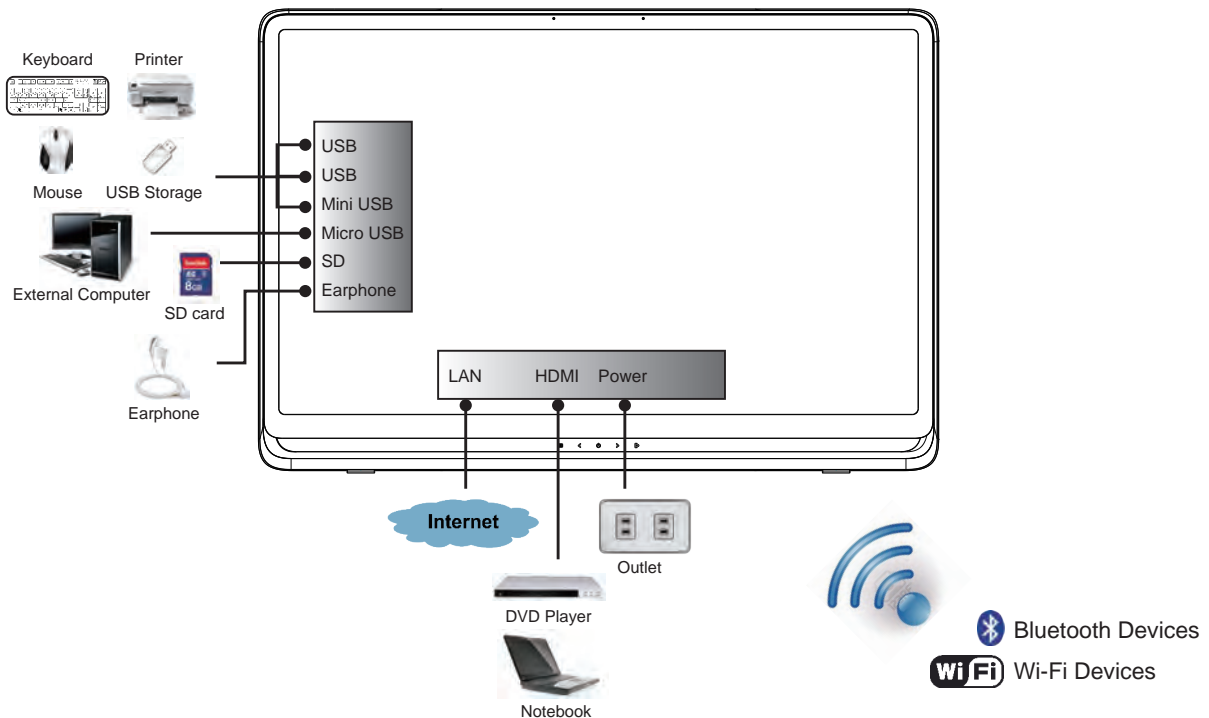

### 2.2 Preparar la pantalla inteligente para utilizarla

#### Insertar la tarjeta SD

- 1 Abra la tapa del compartimento de las pilas situada en la parte posterior de la pantalla inteligente.

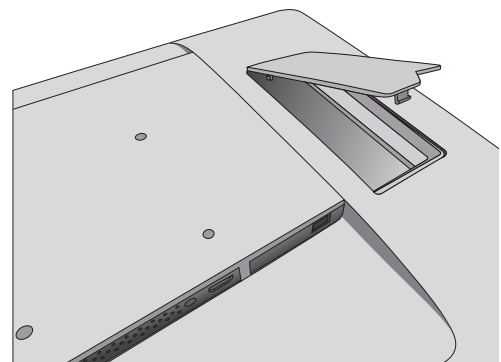

- 2 Inserte una tarjeta SD si lo desea y/ o está disponible en la parte posterior de la pantalla inteligente.

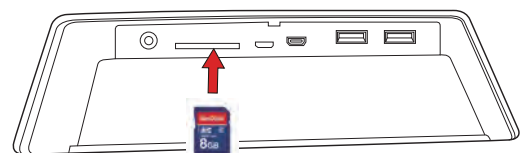

## Conectar el cable de alimentación

---

**1** Conecte el cable de alimentación incluido a la toma de alimentación.

**2** Conecte el otro extremo del cable de alimentación a la toma de corriente adecuada.

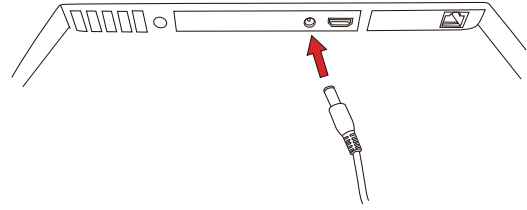

## 2.3 Encender el dispositivo

Toque el botón de alimentación suavemente para encender el dispositivo.

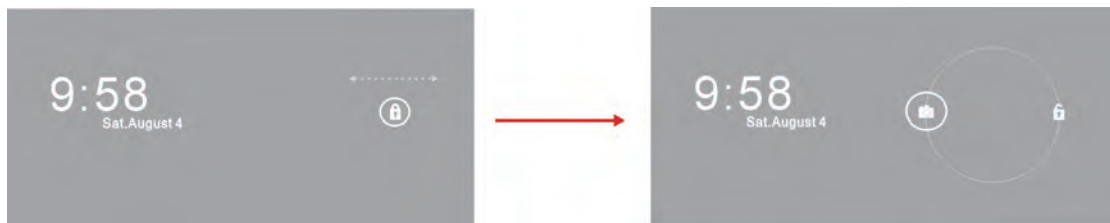

Desplace el icono de candado para desbloquear la pantalla (si la función pantalla bloqueada con deslizamiento está habilitada)

---

**1** Después de conectar el cable de alimentación, puede tocar el botón de alimentación situado en la parte inferior del panel frontal durante aproximadamente 0,5 segundos para encender el dispositivo.

---

**2** Una vez encendido, el indicador LED se iluminará permanentemente en color azul.

---

**3** La pantalla de desbloqueo aparecerá después de un período breve de puesta en marcha (si la función de pantalla de bloqueo está habilitada)

---

**4** Si es necesario, toque y desplace el icono del candado para desbloquear la pantalla.

---

**5** El dispositivo estará preparado para utilizarse cuando se muestre la pantalla Home (Inicio).

---



### 2.3.1 Función Reactivación en LAN (WOL, Wake on LAN)

Para habilitar la función Reactivación en LAN (WOL, Wake on LAN):

- Toque el icono **Settings (Configuración)** de la pantalla.
- Compruebe que el elemento **Ethernet** tiene la opción **ON (ACTIVADO)**.
- Elija **More... (Más...)** en la fila **Data usage (Uso de datos)**.
- Habilite el elemento **Wakeup on Lan (Reactivación en LAN)** en el lado derecho de la pantalla.

## 2.4 Apagar el dispositivo

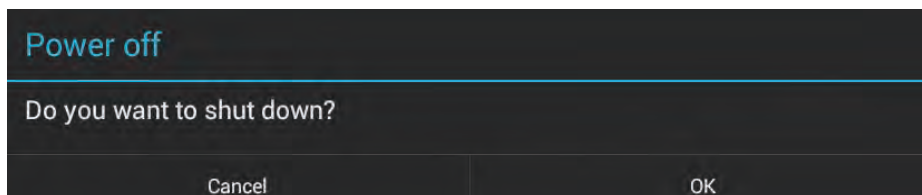

- 
- 1** Toque sin soltar el botón de alimentación durante 3 segundos aproximadamente.
- 
- 2** Cuando aparezca el menú de apagado, toque **OK (Aceptar)**.
-

## 3 Información acerca de la pantalla inteligente VSD241

### 3.1 Pantalla táctil

La principal forma de controlar el dispositivo es con los tocando directamente la superficie sensible de la pantalla. Puede manipular iconos, botones, elementos de menú, el teclado en pantalla y otros elementos de la pantalla táctil con los métodos que se indican a continuación:

Métodos	Descripciones
Tocar	Simplemente toque los elementos con el dedo. - Actúe sobre los elementos de la pantalla, lo que incluye iconos de aplicación y configuración. - Escriba letras y símbolos utilizando el teclado en pantalla. - Presione los botones en pantalla.
Tocar sin soltar	Toque sin soltar un elemento de la pantalla, es decir, tóquelo sin levantar el dedo hasta que se produzca una acción.
Arrastrar	Toque sin soltar un elemento y, a continuación, muévelo con el dedo hasta alcanzar la posición de destino. - Mueva un elemento en la pantalla. - Recorra las pantallas de inicio, páginas Web, listas, entradas, miniaturas de fotografías, contactos, etc.
Pasar o deslizar el dedo	Mueva rápidamente el dedo por la superficie de la pantalla sin pausa alguna cuando lo toque por primera vez.
Alejar	Mueva dos dedos acercándolos en la pantalla para reducir la vista de una imagen o página Web.
Acercar	Mueva dos dedos alejándolos en la pantalla para ampliar la vista de una imagen o página Web.

#### NOTA

- Puede conectar los tres puntos para aplicar zoom a toda la frecuencia de la pantalla, también con dos dedos para girar y aplicar zoom a la pantalla, por ejemplo un mapa de Google, así como la salida de voz diseñada específicamente para usuarios ciegos y funciones de navegación del modo de acciones táctiles.

## 3.2 Aplicaciones, widgets y accesos directos

Los botones en pantalla o los iconos ofrecen una gran variedad de funciones y accesos directos. La pantalla Home (Inicio), es su punto de partida para acceder a todas las funciones del dispositivo. En ella se muestran iconos de aplicación, widgets, accesos directos, etc.

**Aplicaciones:** software que le permite realizar una tarea específica. Encienda el dispositivo, el cual tiene ya cargadas una gran variedad de aplicaciones. También puede descargar más aplicaciones desde Google Play Store.

**Widgets:** los widgets son aplicaciones que utiliza directamente en la pantalla Home (Inicio). Ejemplo: Analog clock (Reloj analógico), Bookmark (Marcador), Picture frame (Marco fotográfico), la barra de búsqueda de Google, etc.







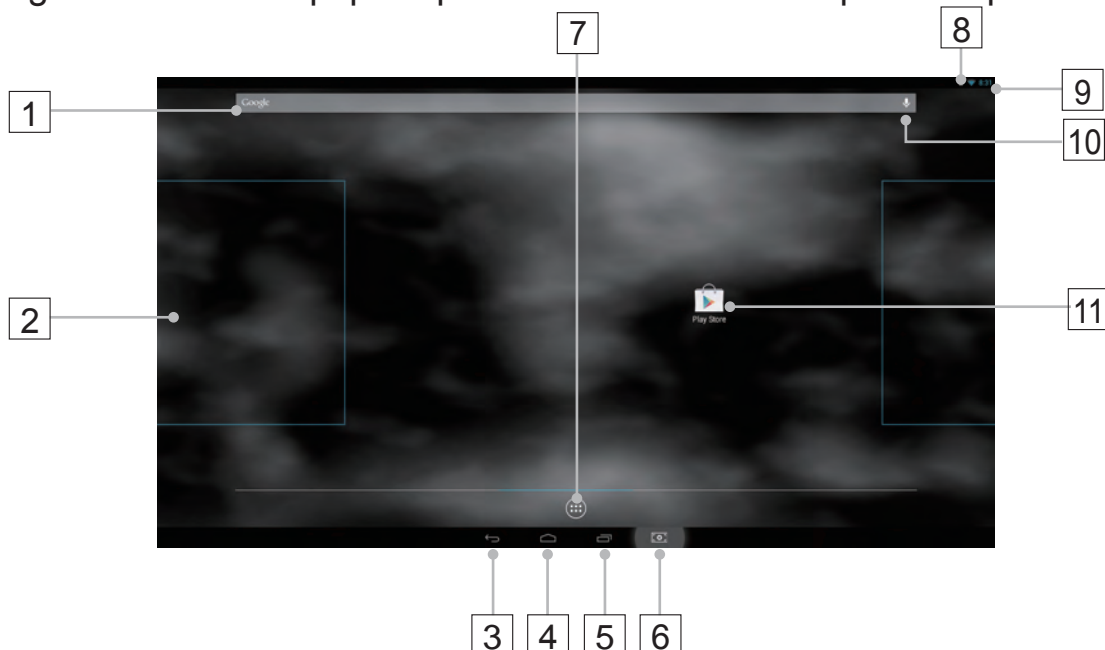

**Accesos directos:** vínculos que puede crear en la pantalla Home (Inicio) para proporcionar acceso más rápido a aplicaciones instaladas.

## 3.3 Pantalla de inicio

Una vez encendido el dispositivo y desbloqueada la pantalla, lo primero que se mostrará será la pantalla Home (Inicio) central. También puede tocar el botón Home (Inicio)  para ir a la pantalla del mismo nombre. Mediante la pantalla Home (Inicio) podrá acceder a todas las funciones instaladas en el dispositivo.

La pantalla Home (Inicio) se compone de cinco paneles de pantalla. Puede deslizar el dedo hacia la izquierda o hacia la derecha a lo largo de la pantalla Home (Inicio) central para ver más widgets, accesos directos y otros elementos ubicados en cada panel de pantalla. También puede agregar accesos directos, widgets o cambiar el papel tapiz del escritorio de cada panel de pantalla.



No.		Elementos	Descripciones
1	Google	Google Search	Utilice la aplicación Google Search de Google para navegar por Internet más rápido y fácil.
2		Área de navegación	Pase y arrastre la pantalla horizontalmente hasta que aparezca la pantalla Home (Inicio) que desee.
3		Atrás	Permite volver a la pantalla u opción anterior.
4		Home (Inicio)	Este botón le permitirá volver a la pantalla Home (Inicio) central en cualquier momento.
5		Aplicaciones recientes	Toque este botón para mostrar una lista de imágenes de las aplicaciones a las que ha accedido recientemente. Puede tocar la imagen mostrada para abrir las aplicaciones.
6		Screehshot (Captura de pantalla)	Toque este botón para capturar una imagen de la pantalla.
7		Aplicaciones	Toque el botón Apps (Aplicaciones) para iniciar todas las aplicaciones instaladas en el dispositivo.
8		Bluetooth	El icono Bluetooth aparecerá en la esquina superior derecha de la pantalla cuando habilite la función Bluetooth.
9	4:39	Hora	Permite mostrar la hora actual.
10		Entrada de voz	Utilice la entrada de voz como alternativa la entrada de texto que se realiza con el teclado.
11		Accesos directos	Puede agregar un acceso directo de aplicación a la pantalla Home (Inicio) y moverlo libremente tocando sin soltar el icono especificado. Este icono permite abrir un elemento de acceso directo o rápidamente.

### 3.4 Botones de navegación



En la parte inferior de la pantalla (barra del sistema) se encuentran los botones de navegación que se describen a continuación:

Botones	Descripciones
Vista posterior	<ul style="list-style-type: none"> <li>- Toque este botón para volver a la pantalla u opción anterior.</li> <li>- Si aparece el teclado en pantalla, el botón cambiará a . Tóquelo para cerrar el teclado en pantalla.</li> </ul>
Inicio	<ul style="list-style-type: none"> <li>- Toque este botón para ir a la pantalla Home (Inicio) central cuando vea otras pantallas de inicio.</li> <li>- Toque este botón para volver a la última pantalla Home (Inicio) que haya visto cuando inicie cualquier función en el dispositivo. O bien, toque este botón de nuevo para volver a la pantalla Home (Inicio) central.</li> </ul>
Aplicaciones recientes	Forma rápida para abrir la aplicación a la que ha accedido recientemente. Seleccione y toque una de las imágenes de la lista para abrir la aplicación directamente.
Screenshot (Captura de pantalla)	Toque este botón para capturar una imagen de la pantalla.

### 3.5 Barra de estado



La esquina superior derecha de la pantalla muestra la hora actual, el estado de la batería y el icono especificado (barra de estado). Tóquela y arrástrela hacia abajo; el menú de estado aparecerá tal y como se muestra continuación:

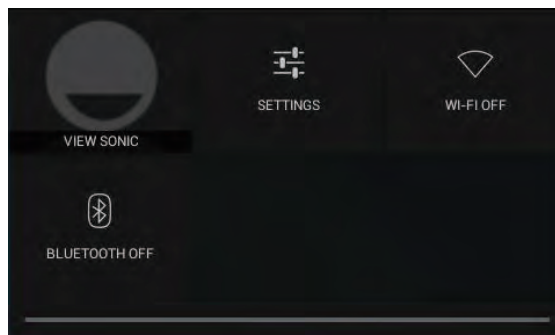

Elementos	Descripciones
Hora	Muestra la hora actual.
Icono especificado	Muestra el icono habilitado, como por ejemplo la función Bluetooth habilitada.
Menú Estado	Muestra el estado actual del dispositivo, como por ejemplo Owner (Propietario), Brightness (Brillo), Settings (Configuración), WIFI, Auto Rotate (Giro automático), Battery Charging Status (Estado de carga de la batería), Airplane Mode (Modo Avión) y Bluetooth Settings (Configuración Bluetooth).

### 3.5.1 Administrar el menú Estado

Puede tocar y arrastrar hacia abajo el área Time (Hora) en la barra de estado para que aparezca el menú Status (Estado).

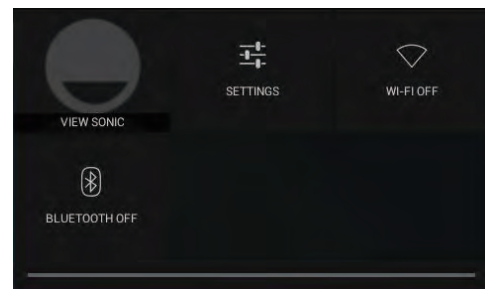

- Toque el elemento **OWNER (PROPIETARIO)** para ver la persona de contacto guardada en el sistema.
- Toque el elemento **WIFI** para entrar en el menú de configuración WIRELESS & NETWORKS (CONEXIÓN INALÁMBRICA Y REDES) mediante el que puede habilitar y deshabilitar la función Wi-Fi, así como configurarla.
- Toque el elemento **CHARGING (CARGA)** para ver el estado de carga de la batería. (No se admite para este dispositivo)
- Toque el elemento **BLUETOOTH** para entrar en el menú de configuración WIRELESS & NETWORKS (CONEXIÓN INALÁMBRICA Y REDES) mediante el que puede habilitar y deshabilitar la función Bluetooth, así como configurarla.

Si toca cualquier otra área de la pantalla se cerrará el menú Status (Estado).

## 3.6 Personalizar la pantalla Home (Inicio)

### 3.6.1 Agregar un elemento (acceso directo)

- Toque el botón Home (Inicio) para volver a la pantalla Home (Inicio) central.
- Arrastre la pantalla horizontalmente para seleccionar una pantalla de inicio en la que desee agregar el elemento.
- Toque el botón **Apps (Aplicaciones)**  situado en la parte inferior de la pantalla.
- En la pantalla **Apps (Aplicaciones)**, toque la ficha **APPS (APLICACIONES)** o **WIDGETS** para entrar en la pantalla de configuración respectiva del mismo nombre.
- Seleccione uno de los elementos **APPS (APLICACIONES)** o **WIDGETS** que desee agregar.
- Toque sin soltar elemento para agregarlo a la pantalla Home (Inicio) seleccionada.

### 3.6.2 Mover un elemento

- En la pantalla Home (Inicio) toque sin soltar el elemento que desea mover.
- Mueva el elemento a la posición especificada.
- A continuación, suelte el dedo para agregar el elemento a la nueva posición.

### 3.6.3 Eliminar un elemento

- En la pantalla Home (Inicio) toque sin soltar el elemento que desee eliminar, como por ejemplo un widget o acceso directo.
- En breve, aparecerá una “X” en la parte superior de la pantalla Home (Inicio).
- Arrastre el elemento sobre la “X”.
- A continuación, suelte el dedo para eliminar el elemento.

### 3.6.4 Cambiar el papel tapiz

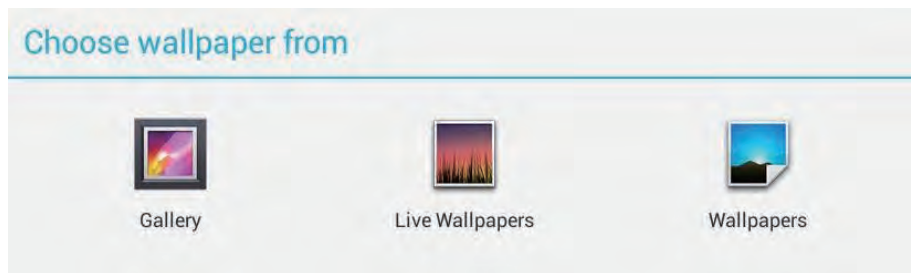

- Toque prolongadamente (tocar sin soltar) un espacio vacío en la pantalla.
- Aparecerá la pantalla de configuración **“Choose wallpaper from” (Elegir papel tapiz)**.
- Seleccione una de las fuentes de papel tapiz tocando el icono especificado. (Fuentes de papel tapiz: Gallery (Galería), Live Wallpapers (Fondos de pantalla activos) y Wallpapers (Fondos de pantalla).
- Toque la imagen del papel tapiz que desee. Siempre puede salir tocando .
- Cuando termine de seleccionar el papel tapiz, toque **“Set wallpaper” (Establecer papel tapiz)** para renovar el papel tapiz de la pantalla Home (inicio).
- Algunos fondos de pantalla permiten cambiar el color del mismo, por ejemplo Magic Smoke (Humo mágico). Si **“Settings...” (Configuración...)** aparece durante el cambio del papel tapiz, tóquelo y en la pantalla se mostrará el mensaje **“Tap to change” (Tocar para cambiar)**. Toque la pantalla para configurar el color del papel tapiz. Toque la pantalla para recorrer cíclicamente los diferentes colores.
- Puede tocar el botón **Back (Atrás)** para volver a la pantalla anterior sin renovar ninguna configuración cambiada.

#### NOTA

- Todas las pantallas Home (Inicio) comparten el mismo papel tapiz. No puede establecer fondos de pantalla diferentes para paneles de pantalla Home (Inicio) individuales.



## 3.7 Recorrer las aplicaciones

Puede buscar aplicaciones disponibles en el dispositivo en el menú All Apps (Todas las aplicaciones):

### 3.7.1 Pantalla Apps (Aplicaciones)

#### Abrir la pantalla Apps (Aplicaciones)

Puede acceder a la pantalla **Apps (Aplicaciones)** desde cualquier pantalla Home (Inicio) tocando el botón **Apps**

**(Aplicaciones)**  que se encuentra en la parte inferior de la pantalla. La pantalla **Apps (Aplicaciones)** contiene todas las aplicaciones instaladas en el dispositivo, incluidas aquellas que ha descargado.

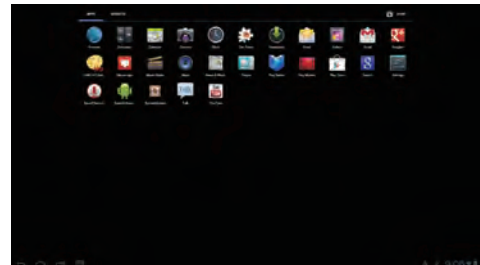

#### Recorrer las páginas de las aplicaciones

Pase la pantalla **Apps (Aplicaciones)** horizontalmente y toque una aplicación para iniciarla.

#### Cerrar la pantalla Apps (Aplicaciones)

Toque el botón Home (Inicio) de la barra del sistema para volver a la pantalla Home (Inicio) central.

### 3.7.2 Accesos directos de aplicación

Para ejecutar rápidamente aplicaciones en la pantalla Home (Inicio), puede agregar accesos directos para aplicaciones usadas frecuentemente a la pantalla Home (Inicio). Para obtener más información, consulte la sección [3.6 Personalizar la pantalla Home \(Inicio\)](#).

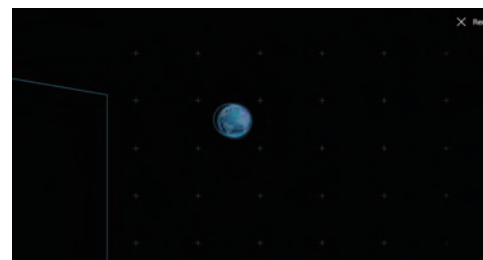



---

## Utilizar el acceso directo para abrir una aplicación

---

- 1 Toque el botón Home (Inicio) de la barra del sistema.
- 2 Si el acceso directo de la aplicación que desea aparece en la pantalla Home (Inicio) tóquelo para iniciar dicha aplicación.

---

### 3.7.3 Aplicaciones recientes

#### Abrir una aplicación usada recientemente

---

- 1 Toque el botón Recent Applications (Aplicaciones recientes)  para ver las aplicaciones utilizadas recientemente.

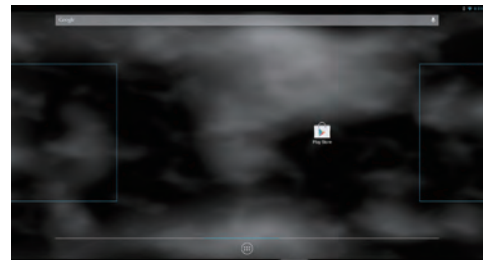

- 2 Recorra la lista de las aplicaciones utilizadas recientemente y toque la miniatura de la aplicación que desee para iniciar dicha aplicación.
- 3 Toque el botón Recent Applications (Aplicaciones recientes)  de nuevo para cerrar la lista de las aplicaciones utilizada recientemente.

---

### 3.7.4 Papel tapiz de bloque de pantalla

Puede establecer que la pantalla se apague automáticamente después de un período de espera de inactividad o apagarla manualmente tocando la luz de alimentación de LED. Cuando toque la luz de alimentación de LED para reactivar la pantalla, aparecerá el papel tapiz de bloqueo de la pantalla para evitar toques accidentales en la misma. Cuando aparezca el papel tapiz de bloqueo de la pantalla, toque sin soltar el icono del candado y arrástrelo al borde del círculo más grande que lo rodea para desbloquear la pantalla. Consulte la sección [2.3 Encender el dispositivo](#).

#### NOTA

- Establezca la duración que la pantalla permanecerá encendida antes de entrar en el modo de suspensión. Para ello, toque el botón | botón Apps (Aplicaciones) | Settings (Configuración) | Display (Pantalla) | Sleep (Suspender).

## 4 Utilizar la pantalla inteligente VSD241

### 4.1 Administrar contactos

Toque el botón Home (Inicio) | botón Apps (Aplicaciones) | People (Gente) para ver y administrar sus contactos.

#### 4.1.1 Agregar un nuevo contacto

---

**1** Toque  New (Nuevo).



**2** Seleccione la cuenta en la que desea agregar este contacto, como por ejemplo su cuenta de Gmail.

- Esta área muestra la cuenta en la que se almacena el nuevo contacto.
  - Hacer fotografía: toque para hacer una fotografía para utilizarla como identificador visual del contacto.
  - Seleccionar una fotografía de la galería: toque para hacer una fotografía de la aplicación Gallery (Galería) para utilizarla como identificador visual del contacto.
  - Introduzca la información del contacto utilizando el teclado en pantalla. Desplácese por la pantalla para buscar más elementos que complementar.
  - Toque para reemplazar una etiqueta de información predeterminada por otra etiqueta que elija en la lista. Por ejemplo, puede cambiar la etiqueta del número de teléfono particular al número de teléfono móvil.
  - Toque para agregar un nuevo elemento a la categoría de información actual. Por ejemplo, puede agregar un segundo número de teléfono.
  - Toque para quitar un elemento de la categoría de información actual.
  - Toque para cumplimentar más información acerca del contacto.
  - Toque para mostrar más opciones.
  - Toque Cancel (Cancelar) para volver a la lista de contactos.
  - Toque **Done (Hecho)** para guardar el contacto en la lista de contactos.
  - Toque para volver a la lista de contactos.
- 

#### NOTA

- La pantalla VSD241 admite la tableta completamente personalizada con varios usuarios. Cada persona tiene su propia pantalla de inicio, fondo, widgets, aplicaciones, juegos, etc. Varios usuarios pueden utilizar una tableta para hablar simultáneamente sin tener que iniciar y cerrar sesión.

## 4.1.2 Buscar un contacto

- 1 Para buscar un contacto, puede llevar a cabo una de las acciones siguientes:
  - Pasar la lista de contactos de la ficha **All (Todos)** que se encuentra en la parte superior izquierda de la pantalla hasta que encuentra el contacto. O bien, arrastrar la barra de desplazamiento que se encuentra a la izquierda de la pantalla para recorrer la lista de contactos.
  - Toque **Find (Buscar)** contactos en la parte superior derecha de la pantalla y, a continuación, escriba el nombre completo del contacto o solamente las primeras letras del mismo en el cuadro de texto. La pantalla mostrará los contactos que coincidan.



- 2 Una vez encontrado el contacto, toque la entrada del mismo para ver sus detalles.

## 4.1.3 Enviar un correo electrónico o un mensaje a un contacto

- 1 En la lista de contactos, busque el contacto que desee.
- 2 Toque la entrada del contacto para ver los detalles de este y, a continuación, toque para enviar un correo electrónico utilizando las cuentas de correo electrónico que haya configurado en el dispositivo, o tóquelo para enviar un mensaje.

## Editar un contacto

- 1 En la lista de contactos, busque el contacto que desee.
- 2 Toque la entrada del contacto para ver los detalles de este.
- 3 Toque  para editar los detalles del contacto.
- 4 Toque **Done (Hecho)** para guardar los cambios.

## Compartir un contacto

---

- 1 En la lista de contactos, busque el contacto que desee.

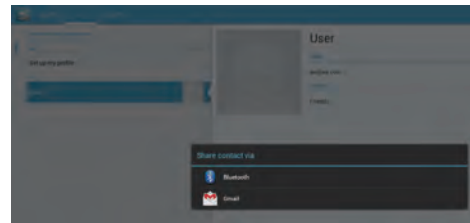

- 2 Toque la entrada del contacto para ver los detalles de este.

- 3 Toque el botón **Menu (Menú)**  situado en la esquina superior derecha la pantalla y, a continuación, seleccione **Share (Compartir)**.

- 4 En el menú **Share (Compartir)** que aparece, seleccione la forma en la que desea compartir la información del contacto con sus amigos, como por ejemplo a través de Bluetooth o Gmail.
- 

### NOTA

- La próxima aplicación Gmail para Android 4.2 proporcionará la función de pellizcar para aplicar zoom y deslizar rápidamente para eliminar. Estas funcionalidades permitirán pellizcar para aplicar zoom en la aplicación Gmail y deslizar rápidamente para archivar o eliminar el mensaje, automáticamente. Puede cambiar los parámetros del sistema para configurar la aplicación para un método o el otro.

## Unir contactos

Dado que el dispositivo se puede sincronizar con una gran variedad de cuentas, cuando sincronice contactos desde estas cuentas con el dispositivo, podrá tener varios contactos para la misma persona. La unión de contactos permite ver todos los números, direcciones y otra información del contacto en una sola entrada de contacto.

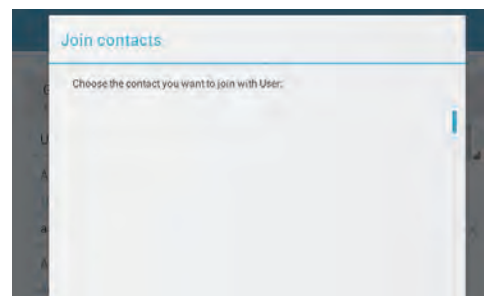

- 1 En la lista Contacts (Contactos), busque el contacto que desee.

- 2 Toque la entrada del contacto para ver sus detalles y, a continuación, toque **Edit (Editar)**  en la parte superior derecha de la pantalla.

- 3 A continuación, toque el botón **Menu (Menú)**  en la parte superior de la pantalla | Join (Unir).
-

- 4** Desde la lista de contactos Join (Unir), toque otro contacto para vincular y, a continuación, toque **Done (Hecho)**. La información del contacto unido se mostrará con la **Contacts settings (configuración del contacto)** original.

En People (Gente), toque el botón **Menu (Menú)**  en el dispositivo o en la pantalla.

Configuración	Descripciones
<p><b>Cuentas</b>  <b>NOTA:</b> Si desea sincronizar datos individuales manualmente, desactive la opción <b>Auto-sync (Sincronización automática)</b> y, a continuación, desde su cuenta, toque un elemento de datos para iniciar la sincronización de dichos datos.            Cuando la sincronización de datos está en curso, el icono de sincronización aparece en la opción de los datos que se están sincronizando.</p>	<p>Los contactos almacenados en el dispositivo se pueden sincronizar con un equipo a través de la utilidad Mobile Sync; los contactos almacenados en su cuenta de correo electrónico personal, como por ejemplo Gmail, se pueden sincronizar a través de una conexión de Internet.</p> <ul style="list-style-type: none"> <li>• Para seleccionar los datos que desear sincronizar:               <ol style="list-style-type: none"> <li>1. Seleccione Background data (Datos en segundo plano) para disponer de todas las opciones de sincronización.</li> <li>2. Seleccione Auto-sync (Sincronización automática) para permitir que el dispositivo sincronice automáticamente los datos seleccionados en su cuenta de Twitter o de correo electrónico, que puede incluir contactos y datos de Twitter, o datos de calendario, contactos, Gmail y álbumes Web de Picasa.</li> </ol> </li> <li>• Para seleccionar los datos que desea sincronizar desde su cuenta de correo electrónico:               <ol style="list-style-type: none"> <li>1. Toque su cuenta de correo electrónico para abrir la lista Data &amp; synchronization (Datos y sincronización).</li> <li>2. Seleccione los datos que desee que el dispositivo sincronice automáticamente, como por ejemplo Sync Calendar (Sincronizar calendario), Sync Contacts (Sincronizar contactos), Sync Gmail (Sincronizar Gmail) y Sync Picasa Web Albums (Sincronizar álbumes Web de Picasa).</li> </ol> </li> </ul>
<p><b>Importar/Exportar</b></p>	<p>Puede importar contactos desde una tarjeta SD al dispositivo, exportar contactos desde el dispositivo a una tarjeta SD y compartir contactos visibles de varias formas, como por ejemplo mediante Bluetooth o Gmail.</p>

## 4.2 Menú emergente

Toque el botón Menu (Menú) del dispositivo o de la pantalla para abrir o cerrar el menú emergente en el que se muestran las opciones disponibles para la aplicación actual, o las opciones que puede realizar en la pantalla actual.

## Seleccionar una acción o elemento en el menú emergente

---

- 1 Toque el botón Menu (Menú) del dispositivo o de la pantalla para abrir el menú emergente.
  - 2 Toque el elemento que desee en el menú emergente.
- 

## 4.3 Google Search

Puede utilizar el widget Google Search para buscar sitios Web e información en Google, aplicaciones instaladas en el dispositivo y contactos almacenados en su lista de contactos y obtenidos al iniciar sesión en Gmail. Para Android 4.2 Jelly Bean, Google ahora es más versátil e incluye tarjetas que contienen información sobre vuelos, reservas para restaurantes, confirmaciones de hoteles y detalles de transporte. También encontrará tarjetas de estilo Google Field Trip con horarios de películas, atracciones, escenarios fotogénicos y conciertos de sus artistas favoritos cercanos.

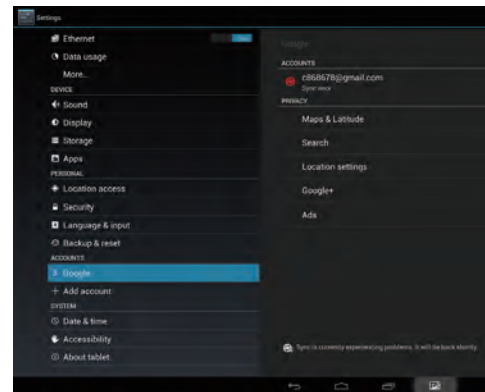

## Buscar escribiendo

---

- 1 Desde el widget Google Search de la pantalla Home (Inicio), toque **“Google”** para abrir el widget Google Search.
  - 2 Escriba una palabra clave o texto o en el cuadro mediante el teclado. A medida que escriba, aparecerán los resultados de búsqueda que coincidan total o parcialmente con el texto que se va escribiendo.
  - 3 Recorra los resultados de búsqueda mostrados y toque el que desee.
  - 4 La aplicación que coincida o el explorador con vínculos Web coincidentes se abrirá.
  - 5 Toque el vínculo que desee si quiere ver una página Web.
-



## Buscar por voz

- 1 Toque el micrófono  que aparece al lado del cuadro de búsqueda.
- 2 Diga el nombre o palabra clave del elemento que desea buscar.
- 3 El explorador con vínculos Web coincidentes se abrirá.

## 4.4 Administrar la configuración del dispositivo

### 4.4.1 Comprobar espacios de almacenamiento

Toque el botón Home (Inicio) | botón Apps (Aplicaciones) | Settings (Configuración) | Storage (Almacenamiento). La pantalla muestra el espacio total y disponible en el dispositivo, en el almacenamiento USB y en la tarjeta SD.



### Borrar datos de aplicación no deseados

- 1 Toque el botón Home (Inicio) | botón Apps (Aplicaciones) | Settings (Configuración) | Apps (Aplicaciones).

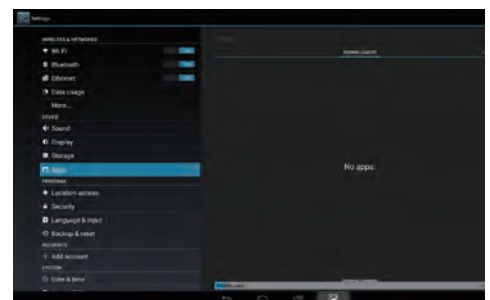

- 2 Toque la aplicación cuya caché o datos desea quitar.
- 3 Toque **Clear data (Borrar datos)** bajo el Storage (Almacenamiento) para borrar datos de aplicación no deseados; toque Clear cache (Borrar caché) bajo Cache (Caché) para borrar de la memoria caché no deseada.

## 4.4.2 Extraer la tarjeta SD de forma segura

- 1 Toque el botón Home (Inicio) | botón Apps (Aplicaciones) | Settings (Configuración) | Storage (Almacenamiento).

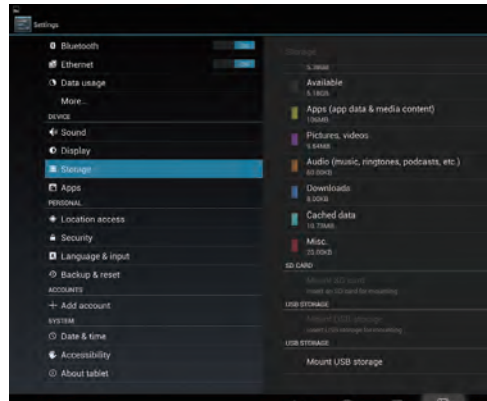

- 2 Toque Unmount SD (Desmontar tarjeta SD) bajo la sección SD Card (Tarjeta SD).

- 3 Presione sin soltar el botón de alimentación hasta que aparezca el menú Power off (Apagar). A continuación, toque **OK (ACEPTAR)** para apagar el dispositivo.

- 4 Retire la tapa del compartimento y, a continuación, extraiga la tarjeta SD del dispositivo.

### NOTA

- Si quita la tarjeta SD mientras el dispositivo está funcionando, se pueden perder datos o producir errores de las aplicaciones. Le recomendamos que desmonte la tarjeta SD antes de extraerla.

## 4.4.3 Borrar todos los datos del dispositivo

- 1 Toque el botón Home (Inicio) | botón Apps (Aplicaciones) | Settings (Configuración) | Apps (Aplicaciones) | Backup & Reset (Copia de seguridad y restablecimiento).



- 2 Toque Factory data reset tablet (Restablecer datos de fábrica de la tableta).

- 3 Toque “Reset smart display” (Restablecer pantalla inteligente) para borrar toda la información una vez leída la advertencia.



**NOTA**

- Asegúrese de que ha hecho una copia de seguridad de todos los datos necesarios antes de borrarlos del dispositivo.

## 4.5 Conectar dispositivos HDMI a través de la entrada HDMI

HDMI (High-Definition Multimedia Interface, es decir, Interfaz multimedia de alta definición) es una interfaz de audio y vídeo compacta que permite transferir datos de audio y vídeo digitales sin comprimir. Puede disfrutar de la mejor experiencia de reproducción de vídeo y de juego a través de HDMI. VSD241 cuenta con una entrada HDMI que permite conectar dispositivos HDMI externos. Puede conectar su equipo de sobremesa, equipo portátil, reproductor Blu-ray o cualquier otro dispositivo HDMI a la pantalla VSD241 para visualización de vídeo de alta definición.

### Cómo empezar

---

- 1** Debe tener disponible un cable HDMI de tipo A (HDMI) a tipo A (HDMI).
  - 2** Inserte el conector Tipo A del cable HDMI al dispositivo HDMI que desee.
  - 3** Inserte el conector Tipo A del cable HDMI al puerto HDMI situado en la parte posterior de su VSD241. Toque el icono SELECT (SELECCIONAR) para cambiar al modo Visualización.
  - 4** Para conectar equipos de sobremesa o portátiles, establezca siempre la resolución apropiada. La máxima resolución que admite su VSD241 es 1920\*1080.
  - 5** Para habilitar la cámara Web y la transmisión por secuencias ascendente USB y la función de pantalla táctil, inserte el cable USB en el conector mini-USB de su VSD241 y el otro extremo de dicho cable en su equipo de sobremesa o portátil.
- 

**NOTA**

- La función de pantalla táctil estará disponible en equipos con Windows 7 o versiones posteriores sin necesidad de controladores adicionales.
- En el modo de visualización, la pantalla inteligente VSD241 mostrará temporalmente el mensaje "No Signal" (No hay señal) y, a continuación, cambiará al sistema operativo Android cuando el equipo entre en el modo de suspensión.

## 4.6 Conexión Bluetooth

Bluetooth es una tecnología de comunicación inalámbrica de corto alcance que permite al dispositivo conectarse a otros dispositivos Bluetooth a través de una red inalámbrica. La tecnología Bluetooth del dispositivo funciona de tres modos diferentes:

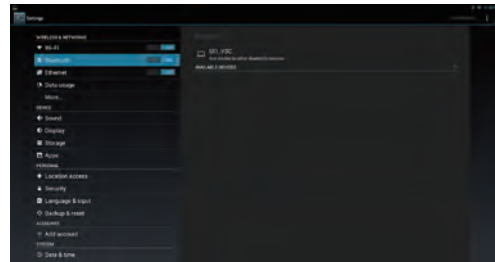

Estado	Descripciones
<b>Activado</b>	El Bluetooth ha sido activado. El dispositivo está habilitado para detectar dispositivos Bluetooth dentro del alcance, pero estos no detectarán a aquel.
<b>Visible</b>	La funcionalidad Bluetooth está activada y otros dispositivos Bluetooth pueden detectar su dispositivo.
<b>Apagado</b>	El Bluetooth ha sido desactivado. Su dispositivo no puede enviar y recibir datos utilizando la tecnología Bluetooth.

### 4.6.1 Activar la funcionalidad y hacer que el dispositivo se pueda detectar.

- 1 Toque el botón Home (Inicio) | botón Apps (Aplicaciones) | Settings (Configuración) | Bluetooth.
- 2 Habilite la función Bluetooth tocando **“ON” (ACTIVAR)**. El icono Bluetooth aparecerá en el área de estado de la barra del sistema.

### 4.6.2 Asociar con otro dispositivo Bluetooth

- 1 Toque el botón Home (Inicio) | botón Apps (Aplicaciones) | Settings (Configuración) | Bluetooth. Asegúrese de que la función Bluetooth se ha habilitado en el dispositivo con el que desea asociarse y que su dispositivo se encuentra en el estado Discoverable (Visible).
- 2 Toque **SEARCH FOR DEVICES (BUSCAR DISPOSITIVOS)**. Su dispositivo comenzará a buscar dispositivos Bluetooth que se encuentren dentro del alcance y, a continuación, mostrará todos aquellos detectados en la lista **AVAILABLE DEVICES (DISPOSITIVOS DISPONIBLES)**.
- 3 Para detectar más dispositivos, toque Scan for devices (Buscar dispositivos).
- 4 Para iniciar una conexión con un dispositivo, toque el nombre del dispositivo.

**5** Puede que se le pida una contraseña para autenticarse. Introduzca la misma contraseña en ambos dispositivos o la contraseña proporcionada por el fabricante del dispositivo. Asegúrese de que ha leído la documentación del dispositivo de asociación para saber si necesita una contraseña determinada.

**6** Cuando la asociación se haya realizado correctamente, los dispositivos asociados pero no conectados se mostrarán en la lista **“PAIRED DEVICES” (DISPOSITIVOS ASOCIADOS)**.

#### NOTA

1. El mensaje que indica que la asociación se ha realizado correctamente, puede variar en función del tipo del dispositivo asociado.
2. La asociación es un proceso que se realiza una sola vez. Una vez que su dispositivo se asocia correctamente con otro dispositivo, aquel reconoce a este sin necesidad de volver a introducir la contraseña.

### 4.6.3 Terminar una relación de asociación

**1** Toque el botón Home (Inicio) | Settings (Configuración) | Bluetooth.

**2** En la sección Paired devices (Dispositivos asociados), toque el icono situado junto a un dispositivo asociado.

**3** Toque Unpair (Anular asociación) para borrar toda la información de asociación con ese dispositivo. Es necesario volver a introducir la contraseña si desea restaurar una conexión Bluetooth con ese dispositivo.

### 4.6.4 Cambiar el nombre Bluetooth del dispositivo

**1** Asegúrese de que ha activado la funcionalidad Bluetooth en el dispositivo. (El icono del área de estado de la barra del sistema indica que la funcionalidad Bluetooth está habilitada).

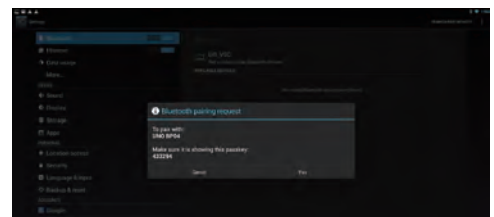

**2** Toque el botón Home (Inicio) | Settings (Configuración) | Bluetooth. Toque el botón **Menu (Menú)** situado en el lado superior derecho de la pantalla para cambiar el nombre de la pantalla inteligente.

**3** Especifique un nombre para identificar el dispositivo cuando se conecte utilizando la funcionalidad Bluetooth.

**4** Toque **Rename (Cambiar nombre)**. El nombre Bluetooth del dispositivo habrá cambiado.

## 5 Internet

### 5.1 Conectarse a Internet

Para navegar por la Web y acceder a utilidades basadas en Internet, como por ejemplo mensajería instantánea, puede conectar su VSD241 a una red LAN a través de un cable RJ45 en el conector LAN o configurar una conexión Wi-Fi.

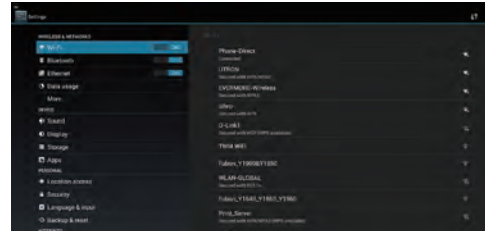

#### 5.1.1 Conexión Wi-Fi

- 1 Toque el botón Home (Inicio) | botón Apps (Aplicaciones) | Settings (Configuración) | Wi-Fi para habilitar la función Wi-Fi tocando **“ON” (ACTIVAR)**. El dispositivo buscará las redes inalámbricas disponibles.
- 2 Toque Wi-Fi settings (Configuración Wi-Fi). Los nombres de red y la configuración de seguridad (red abierta o protegida con WEP, WPA, WPA2 o WPS) de la redes Wi-Fi detectadas se mostrarán en la lista Wi-Fi networks (Redes Wi-Fi).
- 3 Pase la lista y toque para seleccionar una red Wi-Fi a la que desee conectarse.
- 4 Especifique una contraseña (si es necesario) y, a continuación, toque Connect (Conectar) para conectarse a la red Wi-Fi.

Para conectarse a una red protegida mediante Privacidad equivalente al cableado (WEP, Wired Equivalent Privacy), Acceso protegido (WPA, Wi-Fi Protected Access), WPA2 o Configuración protegida inalámbrica (WPS, Wireless Protected Setup), debe especificar la clave de seguridad WEP, WPA, WPA2 o WPS para obtener acceso teorizado a la red. La próxima vez que el dispositivo se conecte a una red inalámbrica protegida a la que haya accedido anteriormente, no necesitará especificar la clave WEP, WPA, WPA2 o WPS de nuevo, a menos que restablezca la configuración determinada de fábrica de su dispositivo.

### 5.1.2 Comprobar la conexión de red Wi-Fi actual

Desde el área de estado de la barra del sistema: Cuando el dispositivo esté conectado a una red inalámbrica, el icono Wi-Fi del área de estado de la barra del sistema indicará la intensidad de la señal (número de bandas que se iluminan). Si la opción Settings (Configuración) | Wi-Fi | Network notification (Notificación de red) está habilitada, el icono “?” aparecerá en el área de notificaciones de la barra del sistema cuando el dispositivo detecte una red Wi-Fi accesible dentro del alcance.

Desde la red Wi-Fi:

- 1** Toque el botón Home (Inicio) | botón Apps (Aplicaciones) | Settings (Configuración) | Wi-Fi.
- 2** Toqué la red Wi-Fi al aquel dispositivo está actualmente conectado (etiqueta Connected (Conectado)). Se abrirá una pantalla en la que se mostrará el nombre, el estado, la información de seguridad, la intensidad de la señal, la velocidad del enlace y la dirección IP de la red Wi-Fi.
- 3** Si desea desconectar la red Wi-Fi del dispositivo, toque Forget (Olvidar) en esta pantalla. Tendrá que definir la configuración Wi-Fi de nuevo si desea restaurar la conexión con esta red inalámbrica.

### 5.1.3 Conectarse a otra red Wi-Fi

- 1** Toque el botón Home (Inicio) | botón Apps (Aplicaciones) | Settings (Configuración) | Wi-Fi. Las redes Wi-Fi detectadas se muestran en la lista de redes Wi-Fi.
- 2** Inicie una nueva búsqueda de redes Wi-Fi disponibles. En la pantalla de configuración Wi-Fi, toque el botón Menu (Menú)  que se encuentra en la parte superior derecha de la pantalla | Scan (Buscar).
- 3** Pase la lista de redes que se encuentra en la parte superior derecha de la pantalla y toque el nombre de la red a la que desee conectarse.
- 4** Si la red inalámbrica a la que desea conectarse no se encuentran la lista, toque el signo “+” situado en el lado superior derecho para agregar su red Wi-Fi. Especifique la configuración de red Wi-Fi y, a continuación, toque Save (Guardar).

## 5.2 Sincronizar sus datos de Google

A través de una conexión Web, su dispositivo puede sincronizar sus datos de Google, como por ejemplo la cuenta de correo de Gmail, el calendario y los contactos, con su PC o con cualquier otro dispositivo que utilice para acceder a su cuenta de Google.

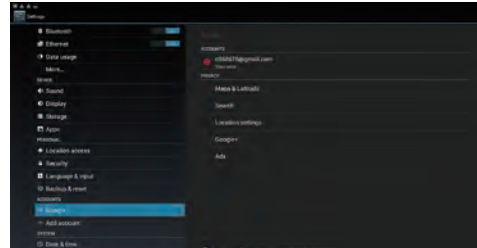

### Seleccionar las aplicaciones que se desean sincronizar

- 1 Toque el botón Home (Inicio) | botón Apps (Aplicaciones) | Settings (Configuración) | ACCOUNTS(CUENTAS).
- 2 En la sección ACCOUNTS (CUENTAS), toque el icono  para activar la casilla y habilitar así todas las opciones de sincronización. Estas opciones son Sync Calendar (Sincronizar calendario), Sync Contacts (Sincronizar contactos), Sync Gmail (Sincronizar Gmail), Sync Picasa Web Albums (Sincronizar álbumes Web de Picasa).
- 3 Si desea agregar una cuenta para que se sincronice, toque “+ Add Account (Agregar cuenta)” a la izquierda de la pantalla bajo la cuenta que desea sincronizar.

#### NOTA

- Cuando la sincronización de datos está en curso, el icono de sincronización aparece en la opción de los datos que se están sincronizando.

## 5.3 Conversación con vídeo

Equipada con una cámara Web frontal y un micrófono, la unidad VSD241 permite la comunicación con otros usuarios a través de Internet. VSD241 admite varias aplicaciones de conversación con vídeo de Google Play. De forma predeterminada, Google Talk es la aplicación de conversación con vídeo más sencilla para dispositivos Android y ya viene preinstalada.

A continuación le mostramos una breve lista de lo que necesitará para utilizar la función de conversación con vídeo de Google Talk:

- VSD241
- Cuenta de Google
- Personas con la que conversar (que también tengan una cuenta de Google y hayan sido agregadas a su lista de amigos de Google Talk)

---

## Cómo empezar

---

- 1** Autenticar su cuenta de Google  
Puede hacer esto o abriendo Google Talk y, a continuación, iniciando sesión en su cuenta de Google. Antes de utilizar la conversación con vídeo, primero debe iniciar sesión en su cuenta de Google.

---

  - 2** Invitar a una persona  
Abra la aplicación Google Talk. Busque a la persona en su lista de amigos de Google Talk a la que desee invitar a la conversación con vídeo. Asegúrese de que el amigo con el que desea conversar está en línea. A continuación, toque el botón de vídeo  situado a la derecha del nombre de su amigo.

---

  - 3** Esperar respuesta  
Ahora, simplemente espere a que la persona invitada se una a la conversación con vídeo. Cuando su solicitud haya sido aceptada por la persona invitada, la pantalla cambiará a la ventana de conversación con vídeo y dicha conversación se iniciará.
- 

### NOTA

- Si uno de los extremos no habilita la función de vídeo o voz, la conversación será inútil.
- 

- 4** Esperar respuesta  
Ahora, simplemente hay que esperar a que la persona indicada se una, en el otro extremo de la conversación, para aceptar la solicitud. Una vez aceptada la solicitud, la ventana de conversación de vídeo cambiará y podrá iniciar una conversación.
-



## 6 Personalizar la pantalla inteligente VSD241

Puede personalizar su dispositivo utilizando las opciones disponibles de la aplicación Settings (Configuración).

### 6.1 Configuración de la visualización

Cambie la configuración de la pantalla:

- 1 Toque el botón Home (Inicio) | botón Apps (Aplicaciones) | Settings (Configuración) | Display (Pantalla).
- 2 Aquí, puede configurar las opciones Wallpaper (Papel tapiz), Sleep (Suspensión) y Font size (Tamaño de fuente). Para Wallpaper (Papel tapiz), también puede tocar un área de la pantalla Home (Inicio) para abrir la pantalla Wallpaper configuration (Configuración de papeles tapiz).
- 3 Para habilitar una configuración, toque la opción de configuración para seleccionar la casilla. Para deshabilitar una configuración, toque la opción de configuración para desactivar la casilla.

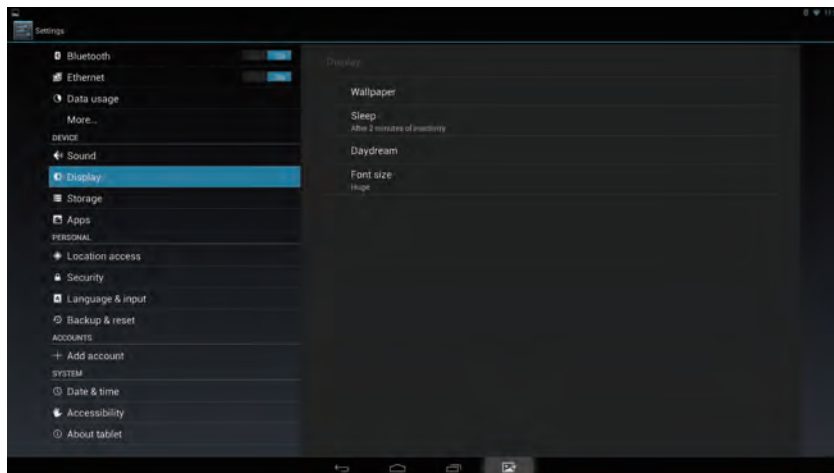

Elementos	Descripciones
<b>Papel tapiz</b>	Consulte la sección <a href="#">3.6.4 Cambiar el papel tapiz</a> .
<b>Suspensión</b>	Aquí puede configurar el tiempo de inactividad que tiene que transcurrir para entrar en el modo de ahorro de energía. (Las opciones disponibles son 15 s, 30 s, 1, 2, 5, 10 o 30 min, siendo 30 minutos el valor predeterminado.)
<b>Fantasia</b>	Se activa automáticamente cuando la opción Daydream (Fantasía) está activada (en lugar de apagar la pantalla) en la configuración del dispositivo. Ejemplos: Reloj, Colores, Marco fotográfico y Tabla de fotografías.
<b>Tamaño de fuente</b>	Establezca el tamaño de fuente para la pantalla. Las opciones disponibles son Small (Pequeño), Normal, Large (Grande) o Huge (Muy grande), siendo Normal la opción predeterminada.



## 6.2 Configuración del sonido y de los tonos de llamada

Cambie la configuración del sonido y de los tonos de llamada:

- 1 Toque el botón Home (Inicio) | botón Apps (Aplicaciones) | Settings (Configuración) | Sound (Sonido).
- 2 Seleccione la lista y toque la opción que desee.
- 3 Para habilitar o deshabilitar una configuración, toque su opción para activar o desactivar la casilla, respectivamente.

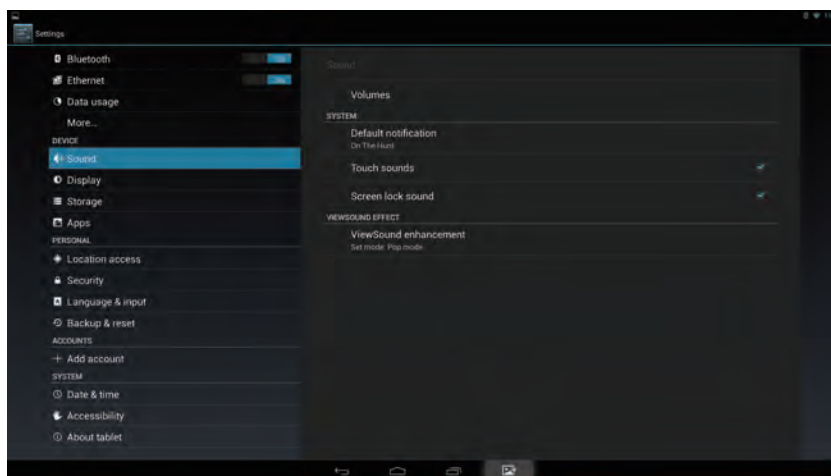

### 6.2.1 Configuración del sistema

Elementos	Descripciones
<b>Touch Sounds (Sonido de toque)</b>	Seleccione la casilla de este elemento para habilitar los sonidos de los toques. De forma predeterminada, este elemento está habilitado.
<b>Screen lock sound (Sonido de bloqueo de la pantalla)</b>	Este elemento reproduce un tono cuando la pantalla se bloquea y desbloquea. De forma predeterminada, este elemento está habilitado.

### 6.2.2 Configuración de notificaciones

Elementos	Descripciones
<b>Notification ringtone (Tono de llamada para notificaciones)</b>	<ol style="list-style-type: none"> <li>1. Seleccione el tono de llamada para notificaciones que desee en el menú Ringtones (Tonos de llamada) que aparece.</li> <li>2. Toque <b>OK (Aceptar)</b> para confirmar la selección.</li> </ol>

#### NOTA

- Ahora recibirá una advertencia en lugar del mensaje configurando la función de notificaciones que puede suponer un coste adicional.

### 6.2.3 Mejora de ViewSound

Elementos	Descripciones
Mejora de ViewSound	1. Establezca el modo con el efecto ViewSound. 2. Las opciones disponibles son: Pop, Theater (Teatro), Game (Juego), Jazz, Classical (Clásica) o Disable ViewSound effect (Deshabilitar efecto ViewSound).

## 6.3 Fecha, hora y zona horaria

### Nueva función agregada:

---

- 1** El reloj se ha rediseñado totalmente con un aspecto completamente nuevo que incluye tanto el estilo de reloj digital como analógico. También puede cambiar el tamaño del widget del reloj digital para mostrar la hora de otras ciudades del mundo.
  - 2** Ahora puede utilizar el nuevo cronómetro para controlar el tiempo, contar vueltas y parciales y compartir sus tiempos.
  - 3** Puede utilizar el nuevo cronómetro para controlar períodos de tiempo predeterminados, ejecutar varios cronómetros simultáneamente e, incluso, etiquetar sus cronómetros.
  - 4** El reloj internacional le permite comprobar la hora de diferentes ciudades directamente desde la aplicación Clock (Reloj) o desde la pantalla de bloqueo.
- 

### Establezca manualmente la fecha, la hora y la zona horaria:

---

- 1** Toque el botón Home (Inicio) | botón Apps (Aplicaciones) | Settings (Configuración) | Date & time (Fecha y hora).
  - 2** La configuración correspondiente de la fecha y hora aparecerá en la sección de la derecha.
  - 3** Toque el elemento que desee.
  - 4** Si desea establecer la fecha y hora de forma automática, seleccione la casilla Automatic date & time (Fecha y hora automáticas). Si esta casilla no está activada, puede establecer la fecha y la hora manualmente.
-

Elementos	Descripciones
<b>Automatic date &amp; time (Fecha y hora automáticas)</b>	Se utiliza la zona horaria proporcionada por la red automáticamente.
<b>Set date (Establecer fecha)</b>	<ol style="list-style-type: none"> <li>1. Toque el elemento <b>Set date (Establecer fecha)</b> para ajustar el día, el mes y el año; también puede tocar el día, el mes o el año para pasar al valor que desee.</li> <li>2. Toque <b>Done (Hecho)</b> para confirmar la fecha.</li> </ol>
<b>Set time (Establecer hora)</b>	<ol style="list-style-type: none"> <li>1. Toque el elemento <b>Set time (Establecer hora)</b> para ajustar la hora y el minuto; también puede tocar la hora y el minuto para pasar al valor que desee.</li> <li>2. Toque el campo <b>AM/PM (a.m./p.m.)</b> si el formato de 12 horas está en uso.</li> <li>3. Toque <b>Done (Hecho)</b> para confirmar la hora.</li> </ol>
<b>Set time zone (Configurar zona horaria)</b>	Seleccione una ciudad o región que represente la zona horaria para su dispositivo. Toque el botón Menu (Menú) para ordenar la lista de zonas horarias alfabéticamente o por zona horaria.
<b>Use 24-hour format (Usar formato de 24 horas)</b>	Desactive esta casilla para mostrar la hora en el formato de 12 horas.
<b>Select date format (Seleccionar formato de fecha)</b>	Seleccione el formato que desea utilizar para mostrar la fecha.

## 6.4 Configuración de idioma y de entrada

Establezca el idioma del texto que se muestra:

- 1 Toque el botón Home (Inicio) | botón Apps (Aplicaciones) | Settings (Configuración) | Language & input (Idioma y entrada) | Language (Idioma). De forma predeterminada, el idioma se establece en English (Inglés).
- 2 Seleccione el idioma que desee en la lista que aparece.
- 3 La función **Spell checker (Corrector ortográfico)** también se admite. Toque la casilla **Spell checker (Corrector ortográfico)** para habilitar esta función.
- 4 Para disponer de palabras definidas adicionales, toque **Personal dictionary (Diccionario personal)** y, a continuación, toque **ADD (AGREGAR)** en la parte superior derecha de la pantalla para agregar nuevas palabras definidas a su diccionario personal.

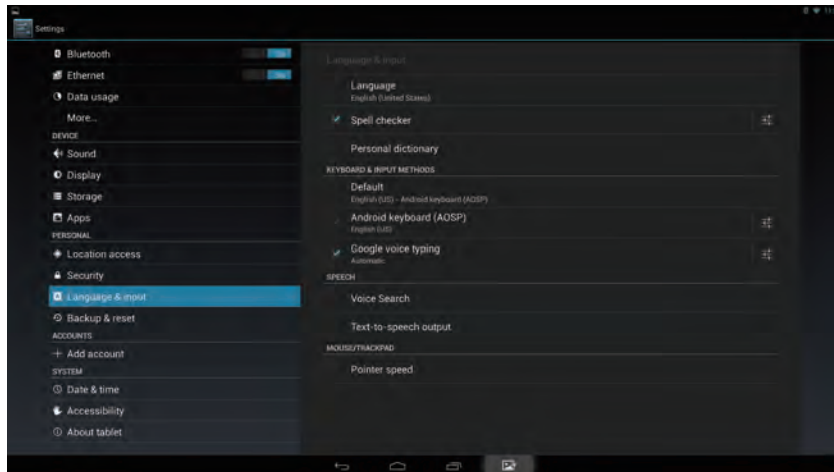

## Establezca el teclado y la entrada:

- 1 Toque el botón Home (Inicio) | botón Apps (Aplicaciones) | Settings (Configuración) | Language & input (Idioma y entrada) | Keyboard & input methods (Métodos de teclado y de entrada).
- 2 Para habilitar o deshabilitar una configuración, toque su opción para activar o desactivar la casilla, respectivamente.
- 3 También puede tocar el icono de configuración de cada selección para disponer de configuraciones avanzadas.

### NOTA

- Aquí también puede configurar la forma de hablar, probar la salida y el puntero.

## 6.5 Menú OSD



Toqué el botón **Menu/Exit (Menú/Salir)** situado en el panel frontal de la pantalla VSD241 para iniciar la pantalla de configuración del menú OSD. La pantalla de configuración del menú OSD se puede ajustar para definir los siguientes parámetros: Contrast/Brightness (Contraste y brillo), Input Select (Selección de entrada), Audio Adjust (Ajustes de audio), Color Adjust (Ajuste de color), Information (Información), Manual Image Adjust (Ajuste manual de la imagen), Setup Menu (Menú de configuración) y Memory Recall (Recuperación de memoria).

## 6.5.1 Barras de ajuste

### Contraste y brillo:

**Contraste:** Toque y arrastre el control deslizante de la barra **Contrast (Contraste)** para ajustar el contraste de la pantalla. Si arrastra el control deslizante hacia la derecha, el contraste aumentará. De forma predeterminada, el valor del contraste se establece en 80.

**Brillo:** Toque y arrastre el control deslizante de la barra **Brightness (Brillo)** para ajustar el brillo de la pantalla. Si arrastra el control deslizante hacia la derecha, la pantalla se hará más brillante. De forma predeterminada, el valor del brillo se establece en 80.

### Ajuste de audio:

Toque y arrastre el control deslizante de la barra **Volume (Volumen)** para ajustar el volumen. Si arrastra el control deslizante hacia la derecha, el volumen subirá. De forma predeterminada, el valor del volumen se establece en 50. Aquí también puede establecer el volumen en Mute (Silencio) o ver otros sonidos.

## 6.5.2 Elementos de funciones

**Input Select (Selección de entrada):** Seleccione la fuente de entrada procedente de HDMI o Android. No olvide comprobar que la conexión HDMI sea correcta antes de seleccionar el elemento HDMI.

**Color Adjust (Ajuste de color):** Las opciones disponibles son sRGB, Bluish (Azulado), Cool (Frío), Native (Nativo), Warm (Cálido) y elementos de color del usuario.

**Information (Información)** Seleccione este elemento para mostrar información de la pantalla VSD241. Los elementos de información que se puede mostrar son los siguientes: Resolution (Resolución), H.Frequency (Frecuencia H.), V.Frequency (Frecuencia V.), Pixel Clock (Reloj de píxeles), Model Number (Número de modelo), Serial Number (Número de serie) y Website (Sitio Web).

**Manual Image Adjust (Ajuste manual de la imagen):** Las opciones disponibles son Sharpness (Nitidez), Dynamic Contrast (Contraste dinámico), Aspect Ratio (Relación de aspecto), Overscan (Sobreescaneo) y ECO Mode (Modo ECO).

**Setup Menu (Menú de configuración):** Este elemento incluye las opciones Language Select (Selección de idiomas), Resolution Notice (Aviso de resolución), OSD Position (Posición OSD), OSD Time Out (Tiempo de espera OSD), OSD Background (Fondo OSD), Touch and Power Indicator (Indicador de alimentación y táctil).

### SALIR del menú OSD:

Toque el botón **Menu/Exit (Menú/Salir)** de nuevo para salir del menú de configuración OSD y volver a la pantalla de procesamiento original.

#### NOTA

- El menú OSD se puede mostrar en los siguientes idiomas: English (Inglés), Deutsch (Alemán), Français (Francés), Italian (Italiano), Spanish (Español), Japanese (Japonés), Simplified Chinese (Chino simplificado) y Traditional Chinese (Chino tradicional).

### **6.5.3 Aviso sobre el menú OSD**

#### **Inactividad:**

El menú OSD se cerrará y regresará a la pantalla de procesamiento original automáticamente si dicho menú ha estado inactivo durante el tiempo establecido en la opción OSD Time Out (Tiempo de espera OSD).

#### **No signal (No hay señal):**

- La conexión HDMI no está preparada.
- La conexión entre el dispositivo HDMI y la pantalla inteligente no está normalizada.

## 7 Proteger la pantalla inteligente VSD241

### 7.1 Proteja los datos de su dispositivo con un patrón de desbloqueo de pantalla

Puede proteger los datos de su dispositivo contra acceso no autorizado bloqueando la pantalla táctil mediante un patrón de desbloqueo de pantalla. Una vez habilitado el patrón de desbloqueo y la pantalla bloqueada, tendrá que dibujar el patrón de desbloqueo correcto para desbloquear dicha pantalla.

Si no dibuja correctamente el patrón de desbloqueo en la pantalla cinco veces consecutivas, se le indicará que espere 30 segundos para poder volver a intentarlo. Si ya no recuerda el patrón de desbloqueo de la pantalla, siga los pasos que se indican a continuación para desbloquearla:

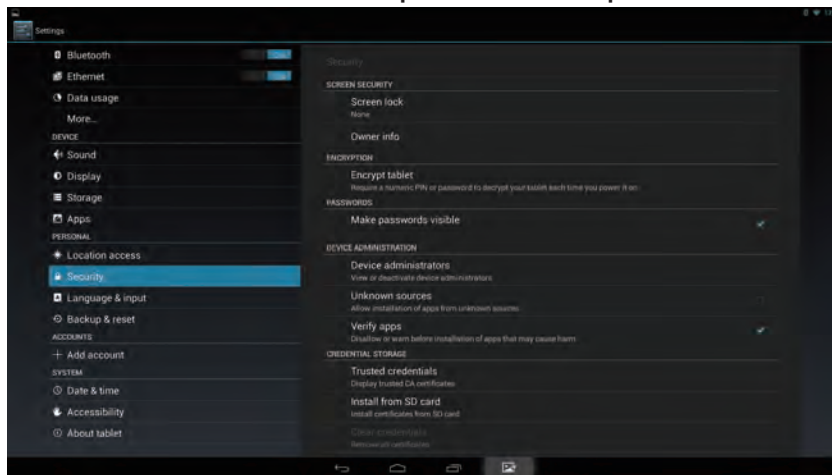

- 1 Toque **Forgot pattern (Patrón olvidado)**.
- 2 Cuando se le pida, inicie sesión en el sitio Web de Google utilizando su nombre de cuenta y contraseña de Google.
- 3 Dibuje un nuevo patrón para desbloquear la pantalla.

#### NOTA

- Si no puede obtener un nuevo patrón de desbloqueo siguiendo los pasos anteriores.



### 7.1.1 Crear un patrón de desbloqueo de pantalla

---

- 1** Toque el botón Home (Inicio) | botón Apps (Aplicaciones) | Settings (Configuración) | Security (Seguridad).
  - 2** Toque la sección **Screen Lock (Bloqueo de pantalla)** → **Pattern (Patrón)**.
  - 3** Lea las instrucciones de la pantalla y observe el ejemplo animado sobre cómo dibujar un patrón. A continuación, toque **Next (Siguiendo)** cuando esté preparado para dibujar su propio patrón.
  - 4** Arrastre el dedo para dibujar el patrón de desbloqueo conectando al menos 4 puntos en dirección vertical, horizontal y/o diagonal. Retire el dedo de la pantalla cuando haya dibujado el patrón.
- 

#### NOTA

- Debe tocar la pantalla y arrastrar el dedo por la misma para crear el patrón.
- 

- 1** El dispositivo grabará el patrón si este se dibuja correctamente. Toque **Continue (Continuar)**.
  - 2** Vuelva a dibujar el patrón de nuevo cuando se le pida y, a continuación, toque **Confirm (Confirmar)**.
- 

#### NOTA

- Si desea cambiar el patrón de desbloqueo de la pantalla, tendrá que dibujar el patrón antiguo para confirmarlo antes de crear un nuevo patrón.
- 

### 7.1.2 Cambiar la configuración de patrón de desbloqueo

---

- 1** Toque el botón Home (Inicio) | botón Apps (Aplicaciones) | Settings (Configuración) | Security (Seguridad).
  - 2** Una vez habilitada la configuración del patrón, bajo **Screen lock (Bloqueo de pantalla)** desactive la casilla **Make pattern visible (Patrón visible)** si no desea que las líneas del patrón de desbloqueo se muestren la pantalla cuando lo dibuje.
-



---

## 7.2 Deshabilitar la seguridad de desbloqueo de la pantalla

---

- 1 Toque el botón Home (Inicio) | botón Apps (Aplicaciones) | Settings (Configuración) | Security (Seguridad).
  - 2 Seleccione **None (Ninguna)** para deshabilitar la seguridad de desbloqueo de la pantalla.
- 

## 7.3 Proteger los datos del dispositivo con un código PIN

---

- 1 Toque el botón Home (Inicio) | botón Apps (Aplicaciones) | Settings (Configuración) | Security (Seguridad).
  - 2 Toque la sección **Screen Lock (Bloqueo de pantalla)** → **PIN**.
  - 3 Cuando la pantalla Choose your PIN (Elegir código PIN) aparezca, escriba un código PIN en el cuadro de texto. El código PIN debe tener al menos 4 caracteres.
  - 4 Toque **Continue (Continuar)** para proceder.
  - 5 Vuelva a escribir el código PIN para confirmarlo.
  - 6 Toque **OK (Aceptar)**.
- 

### 7.3.1 Deshabilitar o cambiar el código PIN

---

- 1 Toque el botón Home (Inicio) | botón Apps (Aplicaciones) | Settings (Configuración) | Security (Seguridad).
  - 2 Toque la sección **Screen Lock (Bloqueo de pantalla)**.
  - 3 Escriba el código PIN que ha configurado y, a continuación, toque **Continue (Continuar)**.
  - 4 Seleccione **None (Ninguno)** para deshabilitar el código PIN; seleccione **PIN** para cambiar el código PIN.
-

## 7.4 Proteger los datos del dispositivo con una contraseña

---

- 1 Toque el botón Home (Inicio) | botón Apps (Aplicaciones) | Settings (Configuración) | Security (Seguridad).
  - 2 Toque la sección **Screen Lock (Bloqueo de pantalla)** → **Password (Contraseña)**.
  - 3 En la pantalla Choose your password (Elegir contraseña), escriba una contraseña en el cuadro de texto . Una contraseña válida debe tener al menos 4 caracteres, uno de los cuales debe ser una letra.
  - 4 Toque **Continue (Continuar)** para proceder.
  - 5 Vuelva a insertar la nueva contraseña para confirmarla.
  - 6 Toque **OK (Aceptar)**.
- 

### 7.4.1 Deshabilitar o cambiar la contraseña

---

- 1 Toque el botón Home (Inicio) | botón Apps (Aplicaciones) | Settings (Configuración) | Security (Seguridad).
  - 2 Toque la sección **Screen Lock (Bloqueo de pantalla)**.
  - 3 Escriba la **contraseña** configurada.
  - 4 Seleccione **None (Ninguna)** para deshabilitar la contraseña; seleccione **Password (Contraseña)** para cambiar la contraseña.
- 

#### NOTA

- Una vez protegido el bloqueo de pantalla mediante un patrón, desbloqueo facial, código PIN o contraseña, **Automatically lock (Bloqueo automático)** aparecerá bajo la sección **Screen lock (Bloqueo de pantalla)**. De forma predeterminada, se establece en 5 segundos después de entrar en el modo de suspensión.

## 7.5 Proteger los datos del dispositivo con desbloqueo facial

A partir de Android 4.0 Ice Cream Sandwich, Google ha presentado una nueva forma de desbloquear los dispositivos a través de la cámara frontal. La función de desbloqueo mediante reconocimiento facial denominada Face Unlock (Desbloqueo facial) será una parte integral del sistema operativo Android. Siga estos pasos para configurar la función Face Unlock (Desbloqueo facial) en el dispositivo:

- **1** Toque el botón **Home (Inicio)** | botón **Apps (Aplicaciones)** | **Settings (Configuración)** | **Security (Seguridad)**

---
- 2** Toque la sección **Screen Lock (Bloqueo de pantalla)** → **Face Unlock (Desbloqueo facial)**.

---
- 3** En la mitad derecha de la pantalla, se indicará que la función Face Unlock (Desbloqueo facial) no es tan segura como otras funciones de desbloqueo. Asegúrese de que ha leído todos los mensajes de advertencia y, a continuación, seleccione **Set it up (Configurarla)**.

---
- 4** Ahora se le mostrará una pantalla que le proporcionará algunas sugerencias sobre cómo configurar la fotografía de su rostro que actuará como mecanismo de desbloqueo en el dispositivo. Preste atención y seleccione **Continue (Continuar)**.

---
- 5** A continuación verá su rostro gracias a la cámara frontal de su VSD241. Aléjese un poco de la cámara frontal para que su rostro encaje en la pantalla Show Your Face (Mostrar su rostro). Centre su rostro en el área enmarcada. Recibirá una pantalla Face Captured (Rostro capturado) si la configuración de la opción Face Unlock (Desbloqueo facial) se llevó a cabo correctamente. Seguidamente, seleccione **Continue (Continuar)**.

---
- 6** Una vez que la función Face Unlock (Desbloqueo facial) esté establecida en su rostro, se le pedirá que configure en ese momento un bloqueo de seguridad. En el caso de que el dispositivo no le reconozca (lo que puede suceder por diversas razones) volverá a otro método para garantizar el desbloqueo del teléfono. Elija uno de los dos métodos de seguridad enumerados: Pattern (Patrón) o PIN. Para un desbloqueo mediante patrón, deslice rápidamente el dedo para conectar al menos cuatro puntos formando cualquier patrón que desee. Repita el patrón para confirmar la elección. Para un desbloqueo mediante PIN, simplemente introduzca un código PIN de cuatro dígitos y repítalo para confirmarlo.

---
- 7** Toque **OK (Aceptar)** para finalizar la configuración.

---

## 7.6 Función de ahorro de energía

Para ahorrar energía, este dispositivo admite el modo de ahorro de energía (modo de suspensión). El dispositivo entrará en el modo de ahorro de energía cuando permanezca inactivo sin realizar ninguna operación. A continuación, la pantalla se apagará. Puede establecer la duración que la pantalla permanece encendida antes de entrar en el modo de suspensión. Para ello, toque el botón **Home (Inicio)** | botón **Apps (Aplicaciones)** | **Settings (Configuración)** | **Display (Pantalla)** | **Sleep (Suspende)**.

## 7.7 Información sobre la administración de energía

Apague el dispositivo si no lo va a utilizar durante un prolongado período de tiempo. De esta forma, podría aumentar el período de vida útil del dispositivo y reducir el consumo de energía del mismo.

	Estado del LED
Encendido	azul
Espera	Naranja
Apagado	LED APAGADO

**Apagar:** en el modo de apagado, toque la luz de alimentación de LED durante 0,5 segundos para entrar en el modo de encendido.

**Modo de espera:** en el modo de encendido, toque la luz de alimentación de LED durante 0,5 segundos para entrar en el modo de espera.

**Apagar:** en el modo de encendido, toque la luz de alimentación de LED entre 1 y 2 segundos y seleccione **“OK”** (Aceptar) en el cuadro de diálogo para entrar en el modo de apagado.

## 8 Solucionar problemas

### 8.1 Problemas con mensajes

Problemas	Causas	Soluciones
No se pueden enviar o recibir mensajes de texto.	La intensidad de la señal no es lo suficientemente potente.	Intente desplazarse a otra ubicación para mejorar la recepción de la señal.
No se pueden enviar o recibir correos electrónicos.	La conexión a Internet o la configuración del correo electrónico no es correcta.	Compruebe la conexión de red y confirme con el proveedor de servicio de correo electrónico que su configuración de correo electrónico se ha definido correctamente.

### 8.2 Problemas con mensajes

Problemas	Causas	Soluciones
No se puede conectar con la red.	No se encuentra dentro del área de servicio de la red.	Compruebe cuál es el área de servicio con su proveedor de servicio.
	Señal débil.	Desplácese a un espacio abierto o, si se encuentra dentro de un edificio, acérquese a una ventana.

### 8.3 Otros Problemas

Problemas	Soluciones
No hay alimentación	Toqué la luz de alimentación de LED entre 1 y 2 segundos. Si el LED no se ilumina en azul cuando el dispositivo está arrancando, entonces: <ul style="list-style-type: none"> <li>- Asegúrese de que el adaptador de alimentación está enchufado a una toma de corriente adecuada.</li> <li>- Asegúrese de que el conector de CC está completamente insertado en la toma correcta situada en la parte posterior de la unidad VSD241 que se encuentra debajo de la tapa.</li> <li>- Compruebe la toma de corriente con otro dispositivo, como por ejemplo con una lámpara de mesa.</li> <li>- Si sigue sin haber corriente, entonces póngase en contacto con el servicio de soporte técnico de ViewSonic o con el revendedor a quien adquirió el dispositivo.</li> </ul>
No se muestra nada en la pantalla	Compruebe el dispositivo HDMI externos y las conexiones.
Bloqueo	Reinicie tocando la luz de alimentación de LED.
La aplicación no funciona	Consulte al autor de la aplicación.
No hay red	Compruebe la configuración Wi-Fi; pruebe si hay Ethernet.
No hay audio	Compruebe la configuración del nivel de volumen.

## 9 Apéndice

### Especificaciones

#### Especificaciones de la pantalla LCD

Tamaño	61 cm (23,8")
Resolución	1920x1080
Brillo	250 cd/m <sup>2</sup>
Retroiluminación	LED
Grosor	11,2 mm
Pantalla táctil	Tipo táctil óptico, con cristal

#### Hardware

Botones	Botón de alimentación *1 Botones de control *4
Indicador LED de encendido	Azul (encendido) / Naranja (guardando)
Puertos de E/S	HDMI *1 USB tipo A *2, mini *1 y micro *1 (OTG) Salida de auriculares de 3,5 mm *1 LAN (RJ45, solo admite 100 Mbps) *1 Conector de entrada de CC *1 Solo SD de tamaño completo *1 Bloqueo Kensington (diámetro de 7,5 mm) *1
Cámara	2M para la cámara frontal
Micrófono digital y analógico	Digital *2, con cancelación de ruido
Ubicación del micrófono	Lado izquierdo y derecho de la cámara
Lector de tarjetas	Tarjetas SD Ver.3.0 o SD-XC de hasta 2 TB
Altavoces	2 W *2
Adaptador	Entrada: 100 V~240 V Salida: 19 VCC, 3,4 A, 65 W
Características físicas	610 mm (AN) X 480 mm (AL) X 75 mm (FO)
Peso	7,2 kg (neto)

**SW**

Sistema operativo	Android 4.2.1 JellyBean
Disponible en varios idiomas	S
Controlador y manual del usuario en imagen de disco duro	S
Aplicación	Google GMS y VSC consignadas

**Sistema**

CPU/SoC	nVidia Tegra <sup>®</sup> 33
Velocidad	1,7GHz
Núcleos	Cuatro núcleos
Tarjeta gráfica	Incrustada
Memoria	DDR3 1 GB, 800 Mbps de velocidad
Almacenamiento	eMMC (NAND), 8 GB
WLAN/Bluetooth	801.11b/g/n, Bluetooth

**Condiciones medioambientales**

Temperatura y humedad	Funcionamiento: 20%~90% a 35°C sin condensación Almacenamiento: humedad relativa de 20%~95%
Altitud	0~5.000 m

**Accesorios**

Cable de alimentación (por región)  
Adaptador de alimentación \*1  
Guía de inicio rápido \*1  
Cable MicroUSB  
Cable MiniUSB

## Servicio de atención al cliente

Para obtener asistencia técnica o para reparar el equipo, consulte la tabla siguiente o póngase en contacto con el distribuidor.

NOTA: necesitará el número de serie del producto.

País/Región	Sitio Web	Teléfono	Correo electrónico
España	<a href="http://www.viewsoniceurope.com/es/">www.viewsoniceurope.com/es/</a>	<a href="http://www.viewsoniceurope.com/es/support/call-desk/">www.viewsoniceurope.com/es/support/call-desk/</a>	<a href="mailto:service_es@viewsoniceurope.com">service_es@viewsoniceurope.com</a>
Latinoamérica (México)	<a href="http://www.viewsonic.com/la/">www.viewsonic.com/la/</a>	T= 001-8882328722	<a href="mailto:soporte@viewsonic.com">soporte@viewsonic.com</a>
Renta y Datos, 29 SUR 721, COL. LA PAZ, 72160 PUEBLA, PUE. Tel: 01.222.891.55.77 CON 10 LINEAS Electroser, Av Reforma No. 403Gx39 y 41, 97000 Mérida, Yucatán. Tel: 01.999.925.19.16 Other places please refer to <a href="http://www.viewsonic.com/la/soporte/index.htm#Mexico">http://www.viewsonic.com/la/soporte/index.htm#Mexico</a>			



# Garantía limitada

## ViewSonic® Smart Display

### Cobertura de la garantía:

ViewSonic garantiza que sus productos no tendrán defectos de materiales ni de fabricación durante el período de garantía. Si algún producto presenta alguno de estos defectos durante el período de garantía, ViewSonic decidirá si repara o sustituye el producto por otro similar. Los productos o las piezas sustituidos pueden incluir componentes o piezas reparadas o recicladas.

### Duración de la garantía:

ViewSonic Smart Display tiene una garantía de al menos 1 año en mano de obra a partir de la fecha de compra del primer cliente.

### Destinatario de la garantía:

Esta garantía sólo es válida para el primer comprador de este producto.

### La garantía no cubre:

1. Cualquier producto cuyo número de serie haya sido manipulado, modificado o eliminado.
2. Cualquier daño, deterioro o funcionamiento incorrecto causado por:
  - a. Accidente, utilización incorrecta, negligencia, incendio, inundación, rayo o cualquier desastre natural, modificación sin autorización del producto o por no seguir las instrucciones proporcionadas con el producto.
  - b. Cualquier daño en el producto debido al transporte.
  - c. Traslado o instalación del producto.
  - d. Causas externas al producto, como fluctuaciones o fallas eléctricas.
  - e. El uso de suministros o piezas que no cumplen las especificaciones de ViewSonic.
  - f. Desgaste y deterioro normales.
  - g. Cualquier causa no relacionada con defectos del producto.
3. Cualquier producto que muestre una condición comúnmente conocida como "imagen quemada" lo que resulta cuando una imagen estática es mostrada por un periodo largo de tiempo.
4. Cargos por servicio de desinstalación, instalación, transporte en envío, seguro y configuración.

### Cómo obtener asistencia:

1. Para obtener información sobre cómo recibir asistencia cubierta en la garantía, póngase en contacto con el Servicio de atención al cliente de ViewSonic (por favor, consulte la página de Atención al Cliente). Tendrá que proporcionar el número de serie del producto.
2. Para recibir la asistencia cubierta por la garantía, tendrá que proporcionar (a) el recibo con la fecha de compra original, (b) su nombre, (c) dirección, (d) descripción del problema y (e) el número de serie del producto.
3. Utilice el embalaje original para enviar el producto a un Centro de servicio de ViewSonic autorizado. También puede enviarlo directamente a ViewSonic con portes pagados.

4. Para obtener el nombre del centro de asistencia de ViewSonic más cercano, póngase en contacto con ViewSonic.

**Límite de las garantías implícitas:**

No existe ninguna garantía, expresa o implícita, aparte de la descrita en este documento, incluida la garantía implícita de comerciabilidad o adecuación a un fin concreto.

**Exclusión de daños:**

La responsabilidad de viewsonic se limita al coste de la reparación o sustitución del producto. Viewsonic no se hace responsable de:

1. Daños a otras pertenencias causados por defectos del producto, inconvenientes, pérdida de uso del producto, de tiempo, de beneficios, de oportunidades comerciales, de fondo de comercio, interferencia en relaciones comerciales u otras pérdidas comerciales, incluso si existe el conocimiento de la posibilidad de dichos daños.
2. Cualquier daño, ya sea fortuito, resultante o de cualquier tipo.
3. Cualquier reclamación al usuario por terceros.
4. Reparación o intento de reparación por parte de personal no autorizado por ViewSonic.

**Renuncia de responsabilidad de la actualización OTA:**

ViewSonic Corporation no asume ninguna responsabilidad por cualquier error u omisión en la información mostrada. Esta actualización del firmware está diseñada para la pantalla inteligente ViewSonic®. ViewSonic no asume ninguna responsabilidad por pérdida de datos o cualquier daño causado como resultado de las actualizaciones realizadas en los dispositivos o daños o fallas en otros equipos en los que están conectados los productos, ya sean accidentales, consecuentes o de cualquier otro modo. Ud. acepta asumir una responsabilidad completa por todos los archivos y datos, y de mantener un respaldo apropiado de todos los archivos y datos almacenados en los dispositivos antes de realizar cualquier actualización. Los usuarios serán responsables de obtener los derechos necesarios para acceder y utilizar cualquier contenido de terceros. ViewSonic no asume ninguna responsabilidad por el rendimiento, disponibilidad y utilización de productos y servicios de terceros. Los nombres corporativos y marcas comerciales mencionadas en este documento son propiedad de sus respectivas empresas. Copyright © 2012 ViewSonic Corporation. Todos los derechos reservados.

# Übereinstimmungserklärung

## Vor dem Fortfahren bitte durchlesen

- Verwenden Sie nur die Akkus und das Netzteil, die/das vom Hersteller bereitgestellt wurden. Durch den Einsatz unautorisierter Zubehörteile kann die Garantie erlöschen.
- Setzen Sie Ihr Gerät nicht Temperaturen von über 50 °C aus.
- Die Betriebstemperatur dieses Gerätes beträgt 0 °C bis 35 °C.

## FCC-Erklärung

Die folgende Erklärung gilt für alle Produkte, die eine FCC-Zulassung erhalten haben. Entsprechende Produkte tragen das FCC-Logo und/oder eine FCC-Kennung im Format FCC ID: GSS-VS15197 am Produktetikett. Dieses Gerät erfüllt alle Anforderungen des Teils 15 der FCC-Bestimmungen. Der Betrieb muss die folgenden zwei Bedingungen erfüllen: (1) Das Gerät darf keine schädlichen Interferenzen verursachen, und (2) das Gerät muss alle empfangenen Interferenzen inklusive der Interferenzen, die eventuell einen unerwünschten Betrieb verursachen, annehmen.

Dieses Gerät wurde geprüft und erfüllt die Anforderungen für Digitalgeräte der Klasse B gemäß Teil 15 der FCC-Richtlinien. Diese Richtlinien sollen einen angemessenen Schutz gegen Empfangsstörungen im Wohnbereich gewährleisten. Dieses Gerät erzeugt, verwendet und kann Hochfrequenzenergie abstrahlen, und kann, sofern es nicht in Übereinstimmung mit diesen Anweisungen installiert und betrieben wird, Rundfunkstörungen verursachen. Es kann jedoch nicht garantiert werden, dass bei einer spezifischen Installation keine Störungen auftreten. Sollte dieses Gerät Störungen im Rundfunk- und Fernsehempfang verursachen, was durch Aus- oder Einschalten des Gerätes überprüft werden kann, wird dem Benutzer empfohlen, die Störungen durch eine oder mehrere der folgenden Maßnahmen zu beheben.

- Neuausrichtung oder Neuplatzierung der Empfangsantenne.
- Vergrößern des Abstands zwischen Gerät und Empfänger.
- Anschluss des Gerätes an eine Steckdose, die an einen anderen Stromkreis als der Empfänger angeschlossen ist.
- Hinzuziehen des Händlers oder eines erfahrenen Rundfunk- und Fernsehtechnikers.

Jegliche Änderungen oder Modifikationen, die nicht ausdrücklich von der für die Übereinstimmung verantwortlichen Partei zugelassen sind, können die Berechtigung des Anwenders zum Betrieb des Gerätes erlöschen lassen. Dieser Sender darf nicht gemeinsam mit jeglichen anderen Antennen oder Sendern an derselben Stelle installiert oder betrieben werden.

Dieses Gerät wurde getestet und stimmt mit den in FCC OET Bulletin 65, Supplement C angegebenen Messstandards und -verfahren überein

## FCC SAR-Hinweis

Dieses Gerät hält die FCC-Strahlungsaussetzungsgrenzwerte ein, die für unbestimmte Umgebungen festgelegt wurden. Endanwender müssen sich an bestimmte Betriebshinweise zur Erfüllung der Vorschriften zur Strahlungsaussetzung halten. Dieser Sender darf nicht in der Nähe einer anderen Antenne oder eines anderen Senders aufgestellt und nicht gemeinsam mit solchen Einrichtungen genutzt werden. Dieses Gerät sollte so installiert und betrieben werden, dass grundsätzlich ein minimaler Abstand von 20 cm zwischen Sender und menschlichem Körper verbleibt. Die Bedienungsanleitung bzw. das Betriebshandbuch für Geräte, die beabsichtigte oder nichtbeabsichtigte Funkstörungen verursachen, soll den Benutzer darauf aufmerksam machen, dass Änderungen oder Modifikationen, die nicht ausdrücklich von der für die Einhaltung zuständige Stelle zugelassen wurden, die Berechtigung des Benutzers zum Betrieb des Gerätes erlöschen lassen.

## Canada-Erklärung

lizenzfreien RSS-Standard(s) gemas Industry Canada uberein. Der Betrieb unterliegt den folgenden beiden Voraussetzungen: (1) Dieses Gerat darf keine Storungen verursachen, und (2) dieses Gerat muss jegliche Storungen hinnehmen, einschlieslich Storungen, die zu unbeabsichtigtem Betrieb des Gerates fuhren können.

## Achtung: Hochfrequenzenergieaussetzung

Zur Erfüllung der RSS 102-Vorgaben zur HF-Strahlungsaussetzung muss ein minimaler Abstand von mindestens 20 cm zwischen der Antenne des Gerätes und sämtlichen Personen eingehalten werden.

## CE-Konformität für europäische Länder

 Das Gerät erfüllt die Anforderungen der EMV-Richtlinie 2004/108/EG und der Niederspannungsrichtlinie 2006/95/EG, R&TTE-Richtlinie 1999/5/EC.

## Die folgende Information gilt nur für Mitgliedsstaaten der EU:

Das rechts gezeigte Symbol weist auf Konformität mit der Richtlinie über Elektound Elektronik-Altgeräte (WEEE) 2002/96/EG hin.

Produkte, die nicht diese Kennzeichnung tragen, dürfen nicht im kommunalen Abfall entsorgt werden, sondern müssen in dem Rücknahme- und Sammlungssystem entsorgt werden, das je nach Land oder Gebiet entsprechend örtlichem Gesetz zur Verfügung steht.

Sofern Batterien, Akkus oder Knopfzellen mit dem Gerät geliefert werden, bedeuten die chemischen Symbole Hg, Cd, Pb, dass der jeweilige Energieträger einen Schwermetallanteil von mehr als 0,0005 % Quecksilber, mehr als 0,002 % Kadmium oder mehr als 0,004 % Blei aufweist.



## Konformität mit Richtlinien der Europäischen Union

Das Gerät stimmt mit der Strahlungsbelastungsrichtlinie 1999/519/EG - der Empfehlung des Rates vom 12. Juli 1999 zur Begrenzung der Exposition der Bevölkerung gegenüber elektromagnetischen Feldern (0 bis 300 GHz) - überein. Dieses Gerät erfüllt die folgenden Konformitätsstandards: EN301489-1, EN301489-17, EN55022/24, EN60950-1, EN300328.

Hiermit erklären wir, dass dieses Wi-Fi- & Bluetooth-Mobilfunkgerät die wesentlichen Anforderungen und sonstigen Vorgaben der Richtlinie 1999/5/EG erfüllt.

## ENERGY STAR

Dieses ENERGY STAR-qualifizierte Produkt spart durch geringere Energiekosten echtes Geld und leistet einen Beitrag zum Umweltschutz, ohne dass Funktionsumfang oder Leistung darunter leiden. Daher freuen wir uns sehr, unseren Kunden Produkte mit dem ENERGY STAR-Kennzeichen anbieten zu können.

### Was ist ENERGY STAR?

ENERGY STAR-qualifizierte Produkte verbrauchen weniger Energie und wirken der Entstehung von Treibhausgasen entgegen – durch Einhaltung strikter Energieeffizienzrichtlinien, die von der US-amerikanischen Umweltschutzbehörde festgelegt wurden. Wir setzen uns für Produkte und weltweite Services ein, die unseren Kunden Geld sparen, mit weniger Energie auskommen und einen Beitrag zum Schutz unserer Umwelt leisten. Je mehr Energie wir heute durch bessere Energieeffizienz einsparen, desto weniger Treibhausgase entstehen, desto geringer die Gefahr eines Klimawandels. Wenn Sie mehr erfahren möchten: [www.energystar.gov](http://www.energystar.gov) oder [ww.energystar.gov/powermanagement](http://ww.energystar.gov/powermanagement).

**Hinweis:** Die Informationen in diesem Abschnitt gelten eventuell nicht für Ihren Computer.

Dieses ENERGY STAR-qualifizierte Produkt:

- Produziert weniger Abwärme und vermindert den Kühlungsbedarf bei wärmerem Klima.
- Schaltet nach 10 Minuten Inaktivität automatisch den Bildschirm ab und wechselt in den Energiesparmodus.
- Lässt sich mit der Ein-/Austaste aus dem Schlafmodus aufwecken.
- Spart im Schlafmodus mehr als 80 % Energie.

ENERGY STAR und die ENERGY STAR-Kennzeichnung sind registrierte US-amerikanische Marken.



# RoHS2-Konformitätserklärung

Dieses Produkt wurde gemäß den Anforderungen der EG-Richtlinie 2011/65/EU zur Beschränkung der Verwendung bestimmter gefährlicher Stoffe in Elektro- und Elektronikgeräten (RoHS2-Richtlinie) entworfen und hergestellt und hat sich als mit den maximalen Konzentrationswerten, die der europäischen Ausschuss für die technische Anpassung (Technical Adaptation Committee; TAC) festgelegt hat, wie folgt konform erwiesen:

Substanz	Vorgeschlagene maximale Konzentration	Tatsächliche Konzentration
Blei (Pb)	0,1%	< 0,1%
Quecksilber (Hg)	0,1%	< 0,1%
Cadmium (Cd)	0,01%	< 0,01%
Sechswertiges Chrom (Cr <sup>6+</sup> )	0,1%	< 0,1%
Polybromierte Biphenyle (PBB)	0,1%	< 0,1%
Polybromierte Diphenylether (PBDE)	0,1%	< 0,1%

Manche Produktkomponenten sind im Anhang III der RoHS2-Richtlinie wie unten beschrieben ausgenommen:

Beispiele von ausgenommenen Komponenten:

1. Quecksilber in Kaltkathodenlampen und Leuchtröhren mit externen Elektroden (CCFL und EEFL) für spezielle Zwecke überschreitet nicht (pro Lampe):
  - (1) Geringe Länge ( $\leq 500$  mm): maximal 3,5 mg pro Lampe.
  - (2) Mittlere Länge ( $> 500$  mm und  $\leq 1.500$  mm): maximal 5 mg pro Lampe.
  - (3) Große Länge ( $> 1.500$  mm): maximal 13 mg pro Lampe.
2. Blei im Glas von Kathodenstrahlröhren.
3. Blei im Glas der Leuchtröhren übersteigt nicht 0,2 % nach Gewicht.
4. Blei als Legierungselement in Aluminium mit bis zu 0,4 % Blei nach Gewicht.
5. Kupferlegierung mit bis zu 4 % Blei nach Gewicht.
6. Blei in Lötmetallen mit hoher Schmelztemperatur (d. h. Legierungen auf Bleibasis mit 85 % nach Gewicht oder mehr Blei).
7. Elektrische und elektronische Komponenten mit Blei in Glas oder Keramik mit Ausnahme von dielektrischer Keramik in Kondensatoren, z. B. piezoelektrischen Geräten, oder in Glas- oder Keramik-Matrix-Verbindungen.

## Wichtige Sicherheitsanweisungen

1. Platzieren Sie keine Gegenstände auf dem Gerät. Gegenstände könnten die Bildschirmoberfläche zerkratzen oder in das Gerät eindringen.
2. Setzen Sie das Gerät keinen schmutzigen oder staubigen Umgebungen aus.
3. Platzieren Sie das Gerät nicht auf einer unebenen oder unstabilen Oberfläche.
4. Stecken Sie keine Fremdkörper in das Gerät.
5. Setzen Sie das Gerät keinen starken magnetischen oder elektrischen Feldern aus.
6. Setzen Sie das Gerät keinem direkten Sonnenlicht aus; andernfalls kann dies den LCD-Bildschirm beschädigen. Halten Sie das Gerät von Wärmequellen fern.
7. Verwenden Sie das Gerät nicht im Regen.
8. Bitte fragen Sie bei der örtlichen Behörde oder Ihrem Händler nach, wie Sie elektronische Produkte ordnungsgemäß entsorgen.
9. Gerät und Netzteil können während des normalen Betriebs und Ladevorgangs einige Hitze produzieren. Gerät zur Vermeidung von Unannehmlichkeiten und Verletzungen aufgrund der Hitze nicht auf dem Schoß liegen lassen.
10. Angaben zum Netzeingang: Beachten Sie das Etikett am Gerät; achten Sie darauf, dass das Netzteil mit den Angaben übereinstimmt. Verwenden Sie nur das vom Hersteller angegebene Zubehör.
11. Tippen Sie nicht mit einem Stift oder scharfkantigen Gegenstand auf die Bildschirmoberfläche.
12. Reinigen Sie den Touchscreen mit einem weichen Tuch. Bei Bedarf können Sie das Tuch vor dem Reinigen leicht anfeuchten. Verwenden Sie keinesfalls aggressive Reinigungs- oder Lösungsmittel.
13. Schalten Sie das Gerät vor dem Installieren oder Entfernen von externen Geräten, die Hot-Plugging nicht unterstützten, stets aus.
14. Trennen Sie das Gerät vor dem Reinigen von der Steckdose, schalten Sie es aus.
15. Demontieren Sie das Gerät nicht; Reparaturarbeiten sollten ausschließlich von zertifizierten Technikern ausgeführt werden.
16. Das Gerät verfügt über Öffnungen, die Wärme abführen. Blockieren Sie die Belüftung des Gerät nicht; andernfalls könnten das Gerät überhitzen und eine Fehlfunktion auftreten.
17. Benutzer müssen eine USB-Verbindung mit USB-Schnittstellen der Version USB 2.0 oder höher herstellen.
18. Anschließbares Gerät, die Steckdose sollte in der Nähe des Gerätes installiert und leicht zugänglich sein.



# Copyright Informationen

Copyright © ViewSonic® Corporation, 2013. Alle Rechte vorbehalten.

Android™ ist eine Marke der Google Inc. Die Nutzung dieser Marke unterliegt den Google-Genehmigungen.

Dieses Produkt verfügt über eine auf Linux basierte Android™-Plattform, die durch eine Vielzahl JME-basierter Anwendungen erweitert werden kann.

Alle in diesem Gerät verwendeten Produkte und hierin genannten Marken sind Marken oder eingetragene Marken ihrer jeweiligen Inhaber.

Google™, das Google-Logo, Android™, das Android-Logo und Gmail™ sind Marken der Google Inc. Die Verwendung dieser Marken unterliegt den Google-Genehmigungen.

Wi-Fi und das Wi-Fi CERTIFIED-Logo sind eingetragene Marken der Wireless Fidelity Alliance.

microSD™ ist eine Marke der SD Card Association.

Bluetooth und das Bluetooth-Logo sind Marken der Bluetooth SIG, Inc. Java, JME und alle anderen Java-basierten Kennzeichnungen sind Marken oder eingetragene Marken der Sun Microsystems, Inc. in den Vereinigten Staaten und anderen Ländern.

Die tatsächlich enthaltenen Anwendungen (Apps) können von den abgebildeten Bildschirmaufnahmen abweichen.

VESA® ist ein eingetragenes Warenzeichen der Video Electronics Standards Association. DPMS und DDC sind Warenzeichen von VESA®.

ENERGY STAR® ist ein eingetragenes Warenzeichen der EPA (Environmental Protection Agency, USA).

Als ENERGY STAR®-Partner stellt ViewSonic Corporation fest, dass dieses Produkt den ENERGY STAR®-Richtlinien für Energieeffizienz entspricht.

Haftungsausschluss: ViewSonic Corporation haftet weder für in diesem Dokument enthaltene technische oder redaktionelle Fehler oder Auslassungen, noch für beiläufig entstandene Schäden oder Folgeschäden, die auf die Lieferung dieses Materials oder den Betrieb bzw. die Verwendung dieses Produkts zurückzuführen sind. Um stetige Produktverbesserung zu gewährleisten, behält sich ViewSonic Corporation das Recht vor, die technischen Daten des Produkts ohne vorherige Ankündigung zu ändern.

Die in diesem Dokument enthaltenen Informationen können ohne vorherige Ankündigung geändert werden. Kein Teil dieses Dokuments darf in irgendeiner Form für irgendeinen Zweck ohne die vorherige schriftliche Zustimmung der ViewSonic Corporation kopiert, reproduziert oder übertragen werden.

## Hinweise zum Recht am geistigen Eigentum

Das Recht an allen Technologien und Produkten, die in diesem Gerät enthalten sind, ist Eigentum der jeweiligen Inhaber: Dieses Produkt verfügt über eine auf Linux basierte Android-Plattform, die durch eine Vielzahl Java-Script-basierter Anwendungen erweitert werden kann. Google, das Google-Logo, Android, das Android-Logo, Gmail und YouTube sind Marken der Google Inc. Bluetooth und das Bluetooth-Logo sind Marken der Bluetooth SIG, Inc. Java, JME und alle anderen Java-basierten Kennzeichnungen sind Marken oder eingetragene Marken der Sun Microsystems, Inc. in den Vereinigten Staaten und anderen Ländern. microSD ist eine Marke der SD Card Association.



# Produktregistrierung

Um Ihren zukünftigen Anforderungen entgegen zu kommen und weitere Produktinformationen zu erhalten, sobald sie zur Verfügung stehen, registrieren Sie Ihr Produkt im Internet unter der URL: [www.viewsonic.com](http://www.viewsonic.com).

<b>Notieren Sie</b>	
<b>Produktname:</b>	VSD241 ViewSonic Smart Display
<b>Modellnummer:</b>	VS15197
<b>Dokumentnummer:</b>	VSD241_UG_DEU Rev. 1A 04-25-13
<b>Seriennummer:</b>	_____
<b>Kaufdatum:</b>	_____

## Produktentsorgung am Ende der Produktlebenszeit

ViewSonic achtet die Umwelt und verpflichtet sich zu einer umweltbewussten Arbeits- und Lebensweise. Vielen Dank, dass Sie einen Beitrag zu einem intelligenteren, umweltfreundlicheren Umgang mit EDV-Produkten leisten. Weitere Einzelheiten finden Sie auf der ViewSonic-Webseite.

USA und Kanada: <http://www.viewsonic.com/company/green/recycle-program/>

Europa: <http://www.viewsoniceurope.com/uk/support/recycling-information/>

Taiwan: <http://recycle.epa.gov.tw/recycle/index2.aspx>

# Inhalt

---

## 1 VSD241 Smart-Display – Eigenschaften

- 1.1 Wandhalterung anbringen ..... 4

---

## 2 VSD241 einrichten

- 2.1 Verbindung ..... 5
- 2.2 Smart-Display einsatzbereit machen..... 5
- 2.3 Einschalten..... 6
  - 2.3.1 Aufwecken bei LAN-Aktivität (WOL) ..... 7
- 2.4 Abschalten..... 7

---

## 3 Ihr Smart-Display VSD241

- 3.1 Touchscreen ..... 8
- 3.2 Applikationen, Widgets und Verknüpfungen..... 9
- 3.3 Startbildschirm..... 9
- 3.4 Navigationsschaltflächen.....11
- 3.5 Statusleiste .....11
  - 3.5.1 Mit dem Statusmenü arbeiten..... 12
- 3.6 Startbildschirm anpassen ..... 12
  - 3.6.1 Ein Element (Verknüpfung) zufügen..... 12
  - 3.6.2 Ein Element verschieben ..... 13
  - 3.6.3 Ein Element löschen ..... 13
  - 3.6.4 Hintergrundbild ändern ..... 13
- 3.7 Applikationen verwenden ..... 14
  - 3.7.1 Apps-Bildschirm..... 14
  - 3.7.2 Applikationsverknüpfungen ..... 14
  - 3.7.3 Letzte Applikationen ..... 15
  - 3.7.4 Sperrbildschirm-Hintergrundbild ..... 15

---

## 4 Smart-Display VSD241 verwenden

- 4.1 Kontakte verwalten..... 16
  - 4.1.1 Neue Kontakte hinzufügen ..... 16
  - 4.1.2 Kontakte finden..... 17
  - 4.1.3 eMails oder Mitteilungen an einen Kontakt  
senden..... 17
- 4.2 Popup-Menü ..... 19

4.3	Google-Suche .....	20
4.4	Mit den Geräteeinstellungen arbeiten .....	21
	4.4.1 Speicherplatz prüfen.....	21
	4.4.2 SD-Karte sicher entfernen .....	22
	4.4.3 Alle Daten aus dem Gerät löschen.....	22
4.5	Per HDMI-Anschluss mit HDMI-fähigen Geräten verbinden.....	23
4.6	Bluetooth-Verbindung.....	24
	4.6.1 Bluetooth einschalten und Gerät erkennbar machen.....	24
	4.6.2 Mit einem Bluetooth-Gerät koppeln .....	24
	4.6.3 Kopplung aufheben .....	25
	4.6.4 Bluetooth-Namen Ihres Gerätes ändern.....	25

---

## 5 Internet

5.1	Mit dem Internet verbinden.....	26
	5.1.1 WLAN-Verbindung.....	26
	5.1.2 Aktuelle WLAN-Netzwerkverbindung prüfen .....	27
	5.1.3 Mit einem anderen WLAN-Netzwerk verbinden ..	27
5.2	Google-Daten synchronisieren .....	28
5.3	Videochat.....	28

---

## 6 VSD241 Smart-Display anpassen

6.1	Anzeigeeinstellungen .....	30
6.2	Ton- und Klingeltoneinstellungen .....	31
	6.2.1 Systemeinstellungen .....	31
	6.2.2 Benachrichtigungseinstellungen.....	31
	6.2.3 ViewSound-Klangverbesserung .....	32
6.3	Datum, Uhrzeit und Zeitzone.....	32
6.4	Sprach- & Eingabeeinstellungen .....	33
6.5	OSD-Menü.....	34
	6.5.1 Einstellschieber .....	35
	6.5.2 Funktionen.....	35
	6.5.3 OSD-Hinweis .....	36

---

## 7 VSD241 Smart-Display schützen

7.1	Gerätedaten mit einem Bildschirmfreigabemuster schützen .....	37
7.1.1	Bildschirmfreigabemuster erstellen .....	38
7.1.2	Freigabemustereinstellungen ändern .....	38
7.2	Sperrbildschirm abschalten .....	39
7.3	Gerätedaten mit einer PIN schützen .....	39
7.3.1	PIN deaktivieren oder ändern .....	39
7.4	Gerätedaten mit einem Kennwort schützen .....	40
7.4.1	Kennwort deaktivieren oder ändern .....	40
7.5	Gerätedaten per Gesichts-Entsperrung schützen .....	41
7.6	Energiesparmodus .....	42
7.7	Hinweise zur Energieverwaltung .....	42

---

## 8 Problemlösung

8.1	Messaging-Probleme .....	43
8.2	Messaging-Probleme .....	43
8.3	Andere Probleme .....	43

---

## 9 Anhang

	Technische Daten .....	44
--	------------------------	----

Der VSD241 ist ein Smart-Display mit Quad-core-Prozessor und 24-Zoll-Bildschirm unter Android 4.2.1 Jelly Bean. Das Gerät bietet 1920 × 1080 Punkte HD-Bildschirmauflösung (1080p), Multitouch, HDMI-Ausgabe über MHL, normalgroße USB-Ports und Bluetooth-Konnektivität.

# 1 VSD241 Smart-Display – Eigenschaften

Dieser Abschnitt stellt Ihnen die Eigenschaften Ihres Smart-Displays vor.

## HINWEIS

- Die in dieser Bedienungsanleitung beschriebenen Merkmale oder Applikationen können je nach erworbenem Modell etwas anders ausfallen.

## Vorderansicht

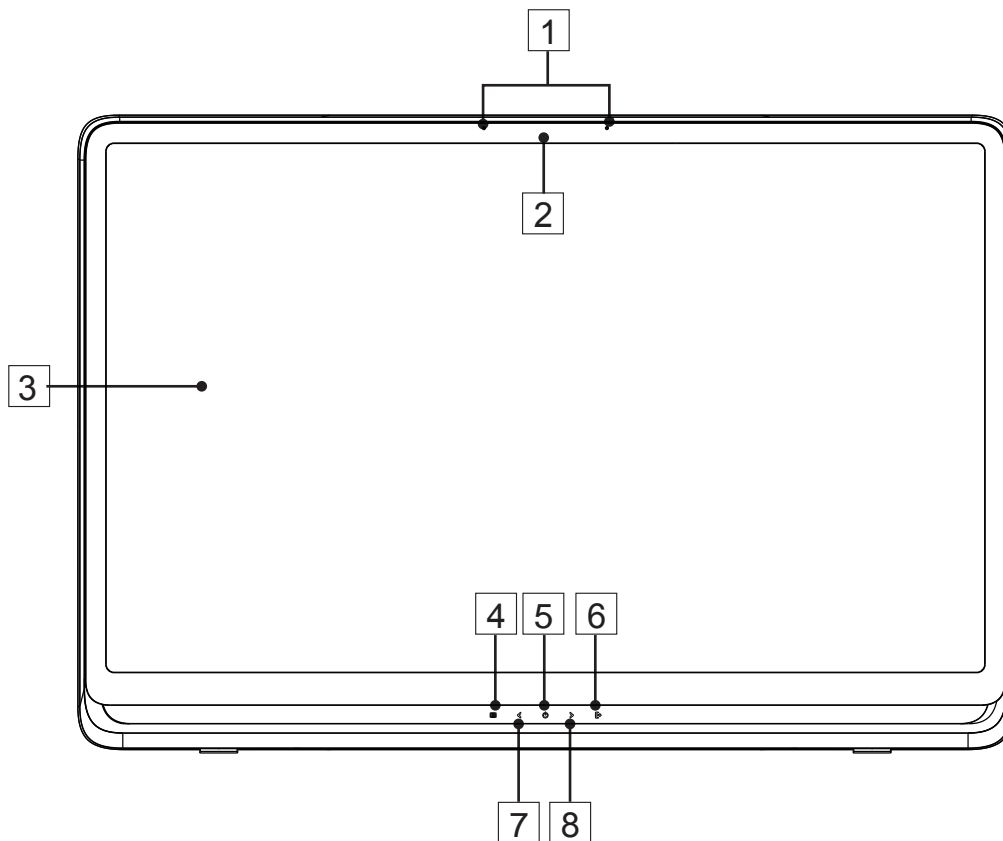

Nr.	Komponenten	Beschreibungen
1	Mikrofon	Zum Einspeisen von Audiosignalen.
2	Frontkamera	<ul style="list-style-type: none"> <li>- Zum Aufnehmen von Porträtaufnahmen.</li> <li>- Zum Einsatz bei Videoanrufen mit passenden Web-Applikationen, beispielsweise Google Talk.</li> </ul>

Nr.	Komponenten	Beschreibungen
3	Touchscreen	Durch Berühren des Bildschirms konfigurieren Sie das System, wählen Menüelemente, Applikationen, Schaltflächen, Buchstaben und so weiter aus.
4	OSD-Menü/Beenden	Mit dieser Taste rufen Sie das OSD-Konfigurationsmenü auf. Durch erneute Berührung blenden Sie das Menü wieder aus.
5	Ein-/Austaste (LED-Anzeige)	<p>Zum Einschalten/Sperren des Smart-Displays.</p> <ul style="list-style-type: none"> <li>- Zum Einschalten berühren Sie die Taste etwa eine halbe Sekunde lang (die LED leuchtet blau).</li> <li>- Zum Sperren des Smart-Displays berühren Sie die Taste im laufenden Betrieb (die LED färbt sich orange).</li> <li>- Im gesperrten Zustand geben Sie das Smart-Display mit dieser Taste wieder frei.</li> <li>- Zum Herunterfahren (Android-Modus) halten Sie diese Taste im laufenden Betrieb etwa 3 Sekunden lang angetippt.</li> </ul>
6	Eingangssignalumschalter/ OSD-Menüauswahl	<ul style="list-style-type: none"> <li>- Zum Umschalten des Eingangssignals (HDMI/Android) antippen.</li> <li>- Zur Auswahl von Funktionen im OSD-Menü.</li> </ul>
7	Pfeiltaste (Abwärts/Links)	<p>Mit den Pfeiltasten (Abwärts/Links und Aufwärts/Rechts) bewegen Sie sich in den USB-Menüs. Durch Antippen der Pfeiltasten können Sie Menüelemente markieren. Zusätzlich können Sie die Pfeiltasten zum Anpassen von Werten in den einzelnen OSD-Menüs benutzen.</p>
8	Pfeiltaste (Aufwärts/ Rechts)	

## Rückansicht

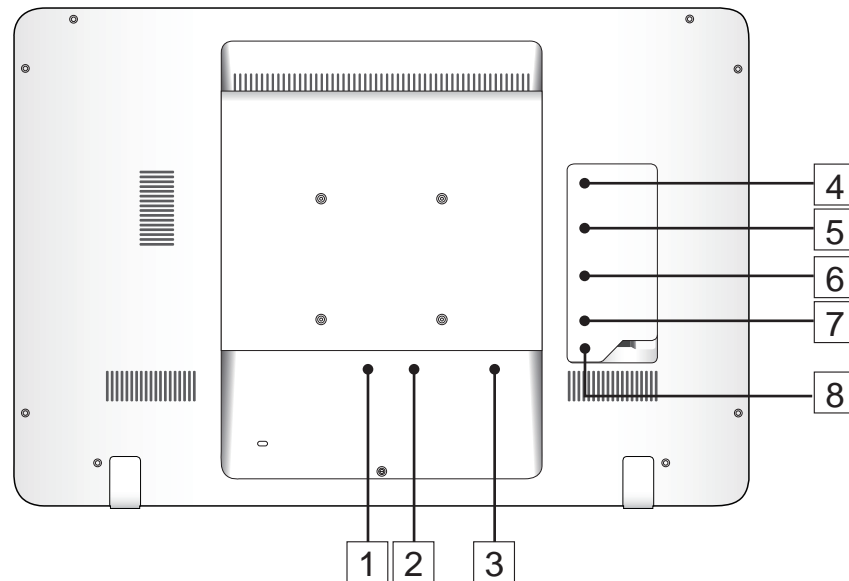

Nr.	Komponenten	Beschreibungen
1	Netzteilanschluss	Hier schließen Sie das Netzteil an.
2	HDMI	Zum Anschluss hochwertiger Video- und Audiogeräte (z. B. DVD-Player, Blu-ray-Player, Notebooks).
3	RJ45-Anschluss	Zur Netzwerkanbindung über RJ45-Kabel.
4	2 USB-Ports	Zum Anschluss von Tastaturen, Mäusen, Flash-Laufwerken (nur im FAT32-Format) oder Druckern.
5	Mini-USB-Port	Externer Anzeigemodus für USB-Upstream, Webcam- und Touchscreen-Bedienung.
6	Micro-USB-Port	Zur Datenübertragung mit Windows-Computern. (MTP-Treiber erforderlich)
7	SD-Kartensteckplatz	Hier können Sie eine SD-Karte zum Erweitern der Speicherkapazität einstecken.
8	Kopfhöreranschluss	Zum Anschluss von Kopfhörern oder Headsets.

## 1.1 Wandhalterung anbringen

Mit der passenden Halterung können Sie den VSD241 auch an der Wand anbringen. Wir empfehlen eine Halterung nach VESA-Vorgaben. Mit den folgenden Schritten bringen Sie die Halterung an:

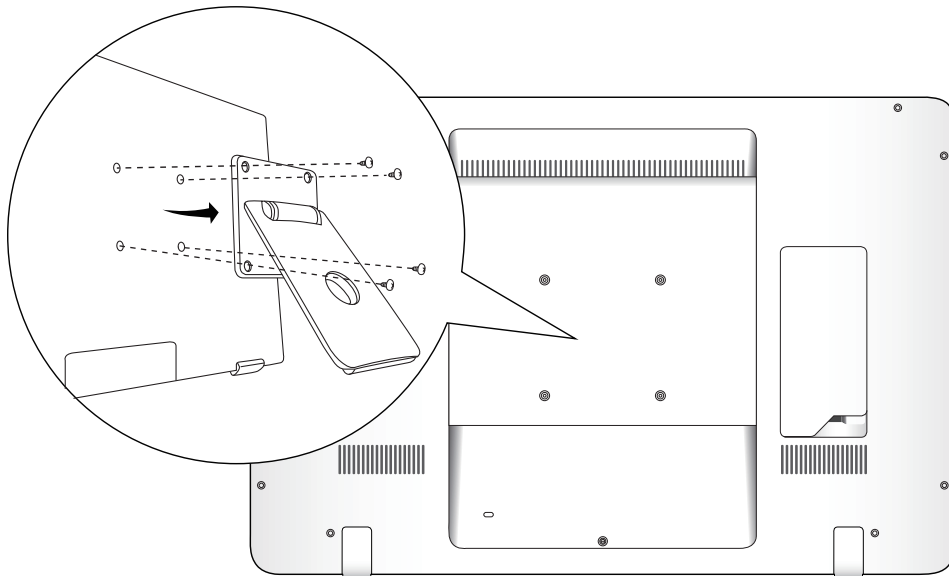

- 
- 1** Schalten Sie den Monitor aus, trennen Sie das Netzkabel.
  - 2** Legen Sie den Monitor mit der Bildseite nach unten auf eine flache Unterlage. Schützen Sie den Bildschirm, legen Sie zum Beispiel eine weiche Decke unter.
  - 3** Drehen Sie sämtliche Wandhalterung-Schrauben heraus, nehmen Sie dann die Deckplatte ab.
  - 4** Setzen Sie die Wandhalterung so an die Rückseite des Monitors an, dass die vier Bohrungen in der Halterung (Abstand 100 × 100 mm nach VESA-Vorgaben) genau über den Bohrungen in der Rückwand des Monitors liegen. Fixieren Sie die Halterung anschließend mit den vier mit der Wandhalterung (oder einer anderen Halterung) gelieferten Schrauben.
-



## 2 VSD241 einrichten

### 2.1 Verbindung

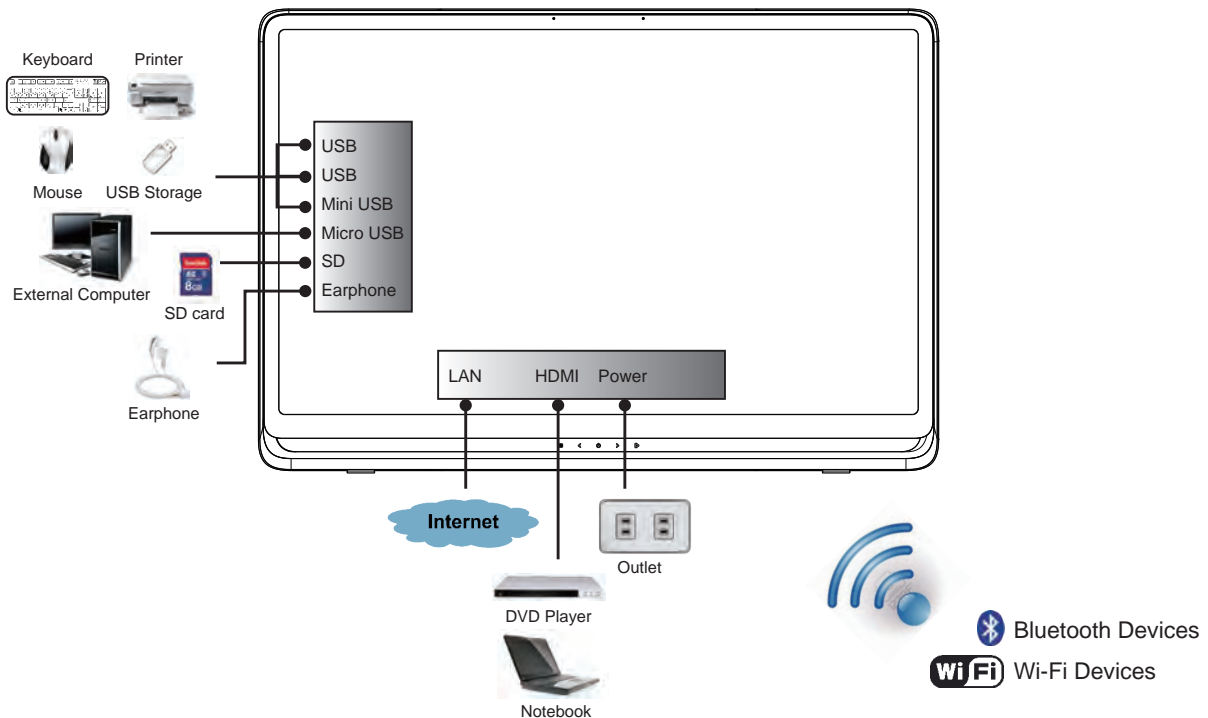

### 2.2 Smart-Display einsatzbereit machen

#### SD-Karte einlegen

- 1 Öffnen Sie die Anschlussabdeckung an der Rückseite des Smart-Displays.

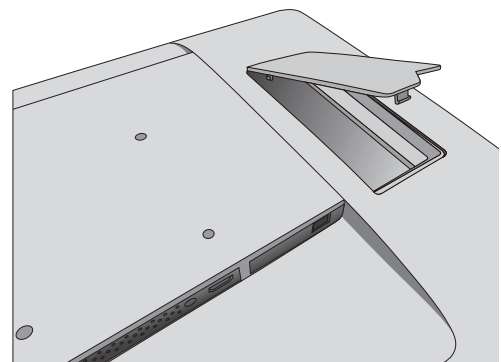

- 2 Legen Sie bei Bedarf eine SD-Karte in den Steckplatz an der Rückseite des Smart-Displays ein.

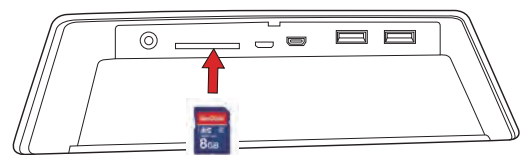

## Netzkabel anschließen

---

**1** Schließen Sie das Kabel an den Netzteilanschluss an.

---

**2** Verbinden Sie den Netzstecker mit einer geeigneten Steckdose.

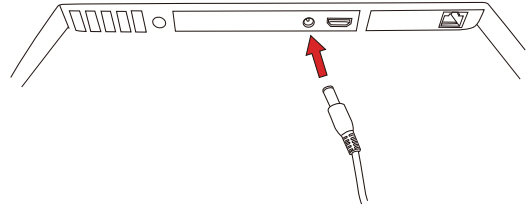

## 2.3 Einschalten

Tippen Sie zum Einschalten des Gerätes kurz auf die Ein-/Austaste.

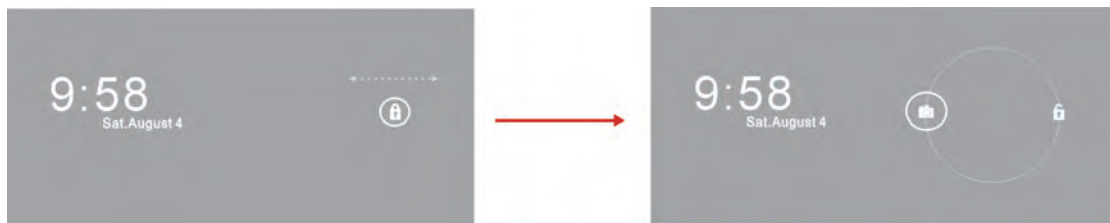

Schieben Sie das Schlosssymbol zum Entsperren des Bildschirms zur Seite (wenn die Bildschirmpfreigabe per Schieber aktiv ist)

---

**1** Nachdem das Netzteil angeschlossen wurde, können Sie das Gerät durch Angetipphalten (etwa eine halbe Sekunde lang) der Ein-/Austaste unten an der Frontseite einschalten.

---

**2** Nach dem Einschalten leuchtet die LED-Anzeige blau.

---

**3** Nach einem kurzen Systemstart erscheint der Bildschirm zur Freigabe des Displays. (Sofern der Sperrbildschirm aktiv ist.)

---

**4** Berühren und verschieben Sie bei Bedarf das Schlosssymbol zum Freigeben des Bildschirms.

---

**5** Wenn der Startbildschirm erscheint, ist das Gerät einsatzbereit.

---

---

### 2.3.1 Aufwecken bei LAN-Aktivität (WOL)

So aktivieren Sie das Aufwecken bei LAN-Aktivität (WOL):

- Berühren Sie das **Einstellungen**-Symbol auf dem Bildschirm.
- Sorgen Sie dafür, dass **Ethernet** auf **EIN** eingestellt ist.
- Wählen Sie in der Zeile **Datennutzung** die Option **Mehr....**
- Aktivieren Sie **Aufwecken bei LAN-Aktivität** auf der rechten Bildschirmseite.

## 2.4 Abschalten

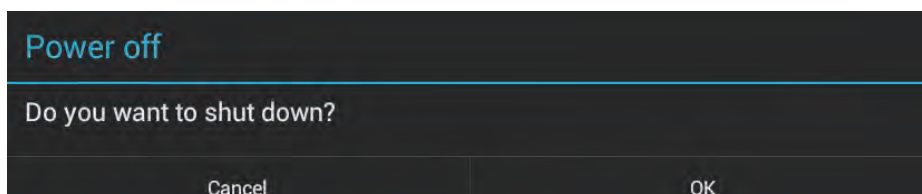

---

**1** Halten Sie die Ein-/Austaste etwa 3 Sekunden lang angetippt.

---

**2** Tippen Sie im Abschaltmenü auf **OK**.

---

## 3 Ihr Smart-Display VSD241

### 3.1 Touchscreen

In erster Linie steuern Sie Ihr neues Gerät mit den Fingerspitzen, indem Sie direkt auf den berührungsempfindlichen Bildschirm tippen. Mit den folgenden Aktionen können Sie Symbole, Schaltflächen, Menüelemente, die Bildschirmtastatur und andere Dinge über den Touchscreen bedienen:

Methoden	Beschreibungen
Berühren/ Antippen	Berühren Sie die Elemente einfach mit dem Finger. - Elemente auf dem Bildschirm (einschließlich Applikationen und Symbolen) bedienen - Geben Sie Buchstaben und Symbole über die Bildschirmtastatur ein. - Tippen Sie auf die Schaltflächen auf dem Bildschirm.
Berührt halten/ angetippt halten	Halten Sie ein Element auf dem Bildschirm angetippt (Finger darauf liegen lassen), bis die gewünschte Aktion ausgelöst wird.
Ziehen	Ziehen Sie ein Element mit dem Finger an die gewünschte Stelle. - Elemente auf dem Bildschirm verschieben. - Durch den Startbildschirm, Internetseiten, Listen, Einträge, Miniaturbilder, Kontakte usw. blättern.
Wischen	Bewegen Sie den Finger ohne abzusetzen schnell über den Bildschirm.
Verkleinern	Zum Verkleinern der Darstellung von Bildern oder Internetseiten führen Sie zwei Finger auf dem Bildschirm zusammen.
Vergrößern	Zum Vergrößern der Darstellung von Bildern oder Internetseiten ziehen Sie zwei Finger auf dem Bildschirm auseinander.

#### HINWEIS

- Sie können die gesamte Darstellung vergrößern, die Anzeige mit zwei Fingern drehen, vergrößern und verkleinern (z. B. in Google Maps), zusätzlich können Sie eine Sprachausgabe für sehbehinderte Nutzer aktivieren und mit einer Gestensteuerung arbeiten.

## 3.2 Applikationen, Widgets und Verknüpfungen

Die Schaltflächen und Symbole bieten Ihnen eine Vielzahl von Funktionen und Verknüpfungen. Der Startbildschirm ist der Ausgangspunkt, von dem aus Sie auf sämtliche Funktionen Ihres Gerätes zugreifen können. Unter anderem finden Sie hier Applikationssymbole, Widgets, Verknüpfungen usw.

**Applikationen:** Dahinter verbirgt sich Software für bestimmte Aufgaben. Wenn Sie Ihr Gerät zum ersten Mal einschalten, finden Sie bereits eine Vielzahl vorinstallierter Applikationen. Zusätzliche Applikationen können Sie aus dem Google Play Store herunterladen.

**Widgets:** Widgets sind Applikationen, die Sie direkt auf dem Startbildschirm nutzen können. Beispiel: Analoguhr, Lesezeichen, Bilderrahmen, Google-Suchleiste usw.

**Verknüpfungen:** Dies sind Links, die Sie auf dem Startbildschirm ablegen und über die Sie schnell auf installierte Applikationen zugreifen können.

## 3.3 Startbildschirm

Nach dem Einschalten und der Bildschirmfreigabe erscheint der zentrale Startbildschirm. Sie können den Startbildschirm auch durch Antippen der Startbildschirm-Schaltfläche  aufrufen. Im Startbildschirm können Sie auf sämtliche Funktionen Ihres Gerätes zugreifen.

Der Startbildschirm besteht aus fünf Bildschirmbereichen. Wenn Sie mit dem Finger nach links oder rechts über den zentralen Startbildschirm wischen, kommen weitere Widgets, Verknüpfungen und andere Elemente in den verschiedenen Bereichen in Sicht. In jedem Bereich können Sie auch weitere Verknüpfungen und Widgets hinzufügen oder einen anderen Hintergrund auswählen.

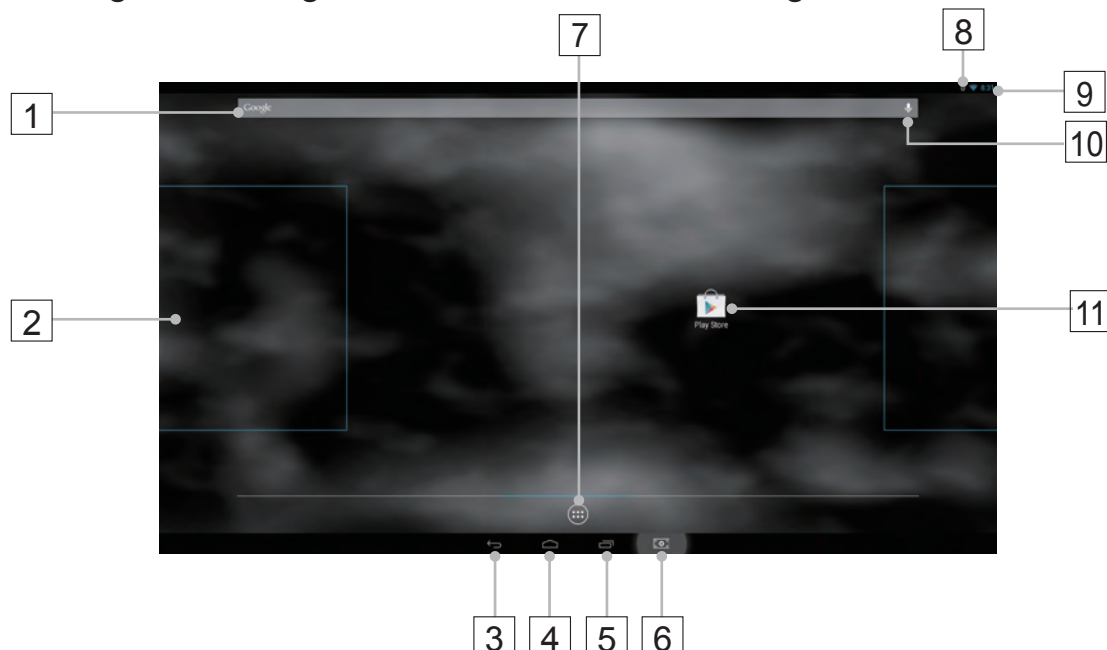





Nr.		Elemente	Beschreibungen
1	Google	Google-Suche	Über die Google-Suchapplikation können Sie das Internet schnell und einfach durchforsten.
2		Navigationsbereich	Wischen Sie horizontal über den Bildschirm, bis der gewünschte Startbildschirm erscheint.
3		Zurück	Kehrt zum vorherigen Bildschirm oder zur letzten Option zurück.
4		Startseite	Mit dieser Schaltfläche können Sie jederzeit zum zentralen Startbildschirm zurückkehren.
5		Letzte Applikationen	Wenn Sie diese Schaltfläche berühren, erscheinen zuletzt genutzte Applikationen als kleine Bilder. Zum Öffnen der Applikationen tippen Sie einfach auf eines der Bilder.
6		Bildschirmaufnahme	Durch Antippen dieser Schaltfläche erfassen Sie die aktuelle Bildschirmdarstellung als Grafik.
7		Apps	Über die Apps-Schaltfläche können Sie sämtliche in Ihrem Gerät installierten Applikationen starten.
8		Bluetooth	Bei aktiver Bluetooth-Funktion erscheint das Bluetooth-Symbol in der oberen rechten Bildschirmcke.
9	4:39	Zeit	Zeigt die aktuelle Uhrzeit.
10		Spracheingabe	Als Alternative zur Eingabe über die Tastatur können Sie die Spracheingabe nutzen.
11		Verknüpfungen	Sie können eine Verknüpfung zum Startbildschirm hinzufügen, indem Sie das jeweilige Symbol angetippt halten und an die gewünschte Stelle ziehen. Mit diesem Symbol können Sie eine Verknüpfung schnell öffnen.

### 3.4 Navigationsschaltflächen



Am unteren Bildschirmrand (Systemleiste) finden Sie die nachstehend beschriebenen Navigationsschaltflächen:

Schaltflächen	Beschreibungen
 Zurück	<ul style="list-style-type: none"> <li>- Mit dieser Schaltfläche gelangen Sie zum vorherigen Bildschirm oder zur vorherigen Option zurück.</li> <li>- Wenn die Bildschirmtastatur angezeigt wird, ändert sich diese Schaltfläche in . Durch Antippen schließen Sie die Bildschirmtastatur.</li> </ul>
 Startbildschirm	<ul style="list-style-type: none"> <li>- Mit dieser Schaltfläche gelangen Sie aus anderen Startbildschirmbereichen wieder zum zentralen Startbildschirm.</li> <li>- Wenn Sie zuvor mit anderen Funktionen des Gerätes gearbeitet haben, führt Sie diese Schaltfläche wieder zum zuletzt angezeigten Startbildschirm. Wenn Sie die Schaltfläche danach erneut berühren, erscheint der zentrale Startbildschirm.</li> </ul>
 Letzte Apps	<p>Eine schnelle Möglichkeit zum Öffnen Ihrer zuletzt genutzten Applikationen. Zum sofortigen Öffnen einer Applikation tippen Sie einfach auf eines der Bilder in der Liste.</p>
 Bildschirmaufnahme	<p>Durch Antippen diese Schaltfläche erfassen Sie die aktuelle Bildschirmdarstellung als Grafik.</p>

### 3.5 Statusleiste



In der oberen rechten Bildschirmcke werden Uhrzeit, Akkustatus und bestimmte Symbole (Statusleiste) angezeigt. Halten Sie die Statusleiste ange-tippt und ziehen Sie diese nach unten; das nachstehende Statusmenü erscheint:

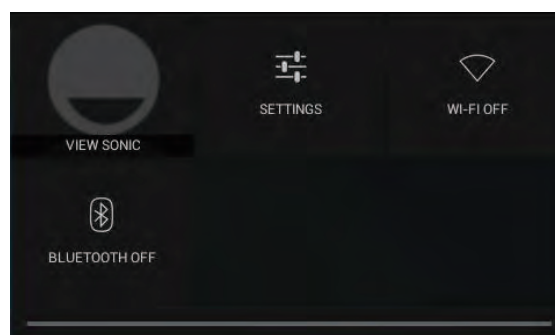

Elemente	Beschreibungen
Zeit	Zeigt die aktuelle Uhrzeit.
Symbol	Zeigt an, dass bestimmte Funktionen wie Bluetooth aktiviert wurden.
Statusmenü	Zeigt den aktuellen Status Ihres Gerätes mit Angaben wie Eigentümer, Helligkeit, Einstellungen, WLAN, Auto-Drehung, Akkuladezustand, Flugzeugmodus und Bluetooth-Einstellungen.

### 3.5.1 Mit dem Statusmenü arbeiten

Das Statusmenü erscheint, wenn Sie die Statusleiste im Bereich der Uhrzeitanzeige ange-tippt halten und nach unten ziehen.

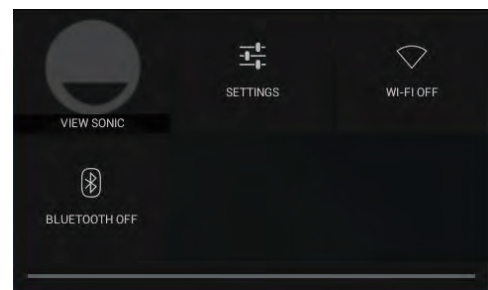

- Wenn Sie auf **Eigentümer** tippen, werden Kontaktdaten zum Eigentümer des Gerätes angezeigt.
- Mit dem **WLAN**-Eintrag im WLAN & Netzwerke-Konfigurationsmenü können Sie die WLAN-Funktionalität ein- und ausschalten und konfigurieren.
- Durch Antippen von **Akku** können Sie sich den Akkuladezustand anzeigen lassen. (Bei diesem Gerät nicht unterstützt.)
- Mit dem **Bluetooth**-Eintrag im WLAN & Netzwerke-Konfigurationsmenü können Sie die Bluetooth-Funktionalität ein- und ausschalten und konfigurieren.

Zum Schließen des Statusmenüs tippen Sie einfach auf eine andere Stelle des Bildschirms.

## 3.6 Startbildschirm anpassen

### 3.6.1 Ein Element (Verknüpfung) zufügen

- Wechseln Sie durch Antippen der Startbildschirm-Schaltfläche zum zentralen Startbildschirm.
- Wählen Sie durch horizontales Wischen über den Startbildschirm den Startbildschirmbereich, dem Sie das neue Element zufügen möchten.
- Tippen Sie auf die **Apps**-Schaltfläche  im unteren Bereich des Bildschirms.
- Im **Apps**-Bildschirm rufen Sie über die **Apps**- und **Widgets**-Register die Apps- und Widgets-Konfigurationsbildschirme auf.
- Wählen Sie das **Apps**- oder **Widgets**-Element, das Sie zufügen möchten.
- Zum Zufügen zum ausgewählten Startbildschirm halten Sie das Element angetippt.



### 3.6.2 Ein Element verschieben

- Halten Sie im Startbildschirm das Element angetippt, das Sie verschieben möchten.
- Schieben Sie das Element an die gewünschte Position.
- Zum Zufügen des Elementes an der neuen Positionen heben Sie anschließend den Finger ab.

### 3.6.3 Ein Element löschen

- Zum Löschen eines Elementes (z. B. eines Widgets oder einer Verknüpfung) halten Sie das gewünschte Element im Startbildschirm angetippt.
- Ein **X** erscheint oben im Startbildschirm.
- Ziehen Sie das Element auf das **X**.
- Zum Löschen heben Sie den Finger wieder ab.

### 3.6.4 Hintergrundbild ändern

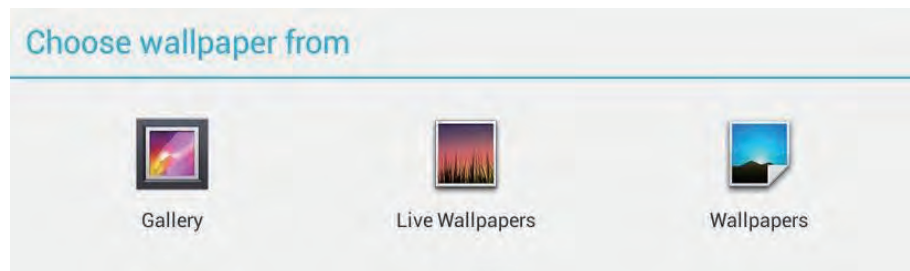

- Halten Sie eine leere Stelle auf dem Bildschirm angetippt.
- Der Konfigurationsbildschirm **„Choose wallpaper from (Hintergrundbild auswählen)“** erscheint.
- Wählen Sie eine Hintergrundbild-Quelle durch Berühren des jeweiligen Symbols. (Hintergrundbild-Quellen: Galerie, Live-Hintergrundbilder und Hintergrundbilder)
- Tippen Sie auf das gewünschte Hintergrundbild. Sie können die Aktion jederzeit abbrechen, indem Sie auf **↶** tippen.
- Nach der Auswahl des Hintergrundbildes und tippen Sie auf **„Hintergrundbild einstellen“**; das ausgewählte Hintergrundbild wird im Startbildschirm eingestellt.
- Bei manchen Hintergrundbildern (zum Beispiel bei Magic Smoke) können Sie die Farbe auswählen. Falls beim Ändern des Hintergrundbildes **„Einstellungen...“** erscheint, tippen Sie darauf. Nun erscheint **„Zum Ändern antippen“** im oberen Teil des Bildschirms. Tippen Sie darauf, wenn Sie die Farbe des Hintergrundbildes ändern möchten. Durch Antippen des Bildschirms schalten Sie die verschiedenen Farben durch.
- Mit der **Zurück**-Schaltfläche können Sie wieder zum vorherigen Bildschirm zurückkehren, ohne geänderte Einstellungen zu übernehmen.

#### HINWEIS

- Sämtliche Startbildschirme teilen sich denselben Hintergrund. Daher können Sie einzelne Startbildschirmbereiche nicht mit unterschiedlichen Hintergrundbildern versehen.

## 3.7 Applikationen verwenden

Die Applikationen Ihres Gerätes finden Sie im Alle-Apps-Menü:

### 3.7.1 Apps-Bildschirm

#### Apps-Bildschirm öffnen

Den **Apps**-Bildschirm erreichen Sie aus sämtlichen Startbildschirmen durch Antippen der **Apps**-Schaltfläche  im unteren Bereich des Bildschirms. Der **Apps**-Bildschirm enthält sämtliche im Gerät installierten Applikationen; dazu zählen auch die von Ihnen heruntergeladenen.

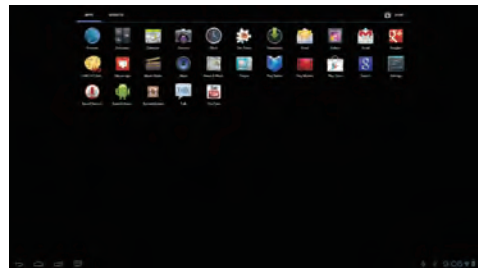

#### Seiten mit Applikationen durchblättern

Blättern Sie durch horizontales Wischen über den Bildschirm durch den **Apps**-Bildschirm, starten Sie die gewünschte Applikation durch Antippen.

#### Apps-Bildschirm schließen

Wechseln Sie durch Antippen der Startbildschirm-Schaltfläche in der Systemleiste wieder zurück zum zentralen Startbildschirm.

### 3.7.2 Applikationsverknüpfungen

Um Applikationen schnell aus dem Startbildschirm starten zu können, können Sie dem Startbildschirm Verknüpfungen zu häufig verwendeten Applikationen hinzufügen. Weitere Informationen dazu finden Sie in Kapitel [3.6 – Startbildschirm anpassen](#).

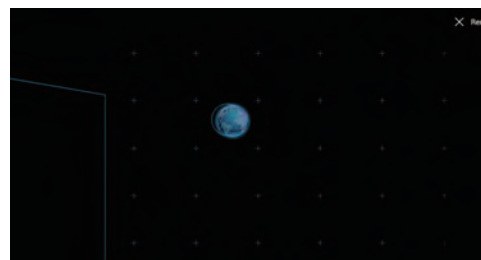

## Applikationen über Verknüpfungen öffnen

- 1 Berühren Sie die Startbildschirm-Schaltfläche in der Systemleiste.
- 2 Wenn die gewünschte Applikationsverknüpfung im Startbildschirm erscheint, starten Sie die Applikation durch Antippen der Verknüpfung.

### 3.7.3 Letzte Applikationen

#### Zuletzt verwendete Applikationen öffnen

- 1 Berühren Sie die Letzte Applikationen-Schaltfläche  
 – die zuletzt genutzten Applikationen werden angezeigt.

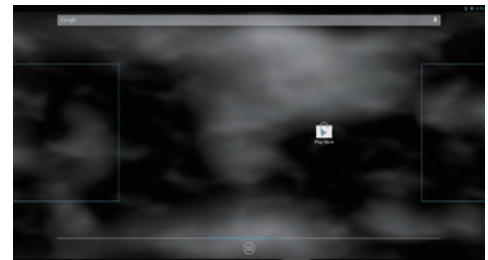

- 2 Blättern Sie durch die Liste kürzlich verwendeter Applikationen, tippen Sie zum Starten der gewünschten Applikation auf deren Miniaturdarstellung.
- 3 Schließen Sie die Liste kürzlich verwendeter Applikationen durch erneutes Antippen der Letzte-Applikationen-Schaltfläche .

### 3.7.4 Sperrbildschirm-Hintergrundbild

Sie können das Display so einstellen, dass es sich nach einer bestimmten Inaktivitätszeit automatisch abschaltet oder es durch Berühren der LED-Betriebsanzeige auch manuell abschalten. Wenn Sie das Display durch kurzes Drücken der LED-Betriebsanzeige aufwecken, erscheint der Sperrbildschirm, damit nicht unabsichtlich Aktionen durch Berühren des Bildschirms ausgelöst werden. Wenn der Sperrbildschirm erscheint, halten Sie das Schlosssymbol angetippt und ziehen es zum Freigeben des Bildschirms auf den Rand des größeren Kreises. Lesen Sie unter [2.3 Einschalten](#) nach.

#### HINWEIS

- Wenn Sie festlegen möchten, nach welcher Zeit das Gerät in den Schlafmodus wechseln soll, berühren Sie: Startseite-Schaltfläche | Apps-Schaltfläche | Einstellungen | Display | Schlafmodus.

## 4 Smart-Display VSD241 verwenden

### 4.1 Kontakte verwalten

Zum Anzeigen und Verwalten Ihrer Kontakte berühren Sie: Startseite-Schaltfläche | Apps-Schaltfläche.

#### 4.1.1 Neue Kontakte hinzufügen

---

**1** Tippen Sie auf  Neu.



- 2** Wählen Sie das Konto, dem Sie den Kontakt zufügen möchten; beispielsweise Ihr Gmail-Konto.
- Dieser Bereich zeigt das Konto, dem der neue Kontakt zugefügt wird.
  - Foto aufnehmen: Diese Schaltfläche berühren Sie zum Aufnehmen eines Fotos, das als visuelle Anrufer-ID dienen soll.
  - Foto aus Galerie auswählen: Diese Schaltfläche berühren Sie zur Auswahl eines Fotos aus der Galerie-Applikation, das als visuelle Anrufer-ID dienen soll.
  - Geben Sie Kontaktdetails über die Bildschirmtastatur ein. Weitere Felder zum Ausfüllen finden Sie, wenn Sie den Bildschirm verschieben.
  - Wenn Sie eine Beschreibung mit einer anderen Beschreibung ersetzen möchten, tippen Sie darauf und treffen Ihre Auswahl aus der Liste. Beispielsweise können Sie die Beschreibung Festnetznummer in Mobiltelefonnummer ändern.
  - Durch Berühren von @ können Sie ein neues Element zur aktuellen Informationskategorie zufügen. Beispielsweise können Sie eine zweite Telefonnummer hinzufügen.
  - Zum Entfernen eines Elementes aus der aktuellen Informationskategorie tippen Sie @ an.
  - Zur Eingabe weiterer Kontaktdetails berühren Sie @.
  - Mit @ zeigen Sie weitere Optionen an.
  - Zur Rückkehr zur Kontaktliste tippen Sie auf Abbrechen.
  - Zum Abschluss speichern Sie den neuen Kontakt in Ihrer Kontaktliste; dazu tippen Sie auf **Fertig**.
  - Kehren Sie durch Antippen von @ zur Kontaktliste zurück.

---

#### HINWEIS

- Das VSD241 ist ein überaus flexibles Tablet, das von mehreren Anwendern genutzt werden kann. Jeder Anwender erhält seinen eigenen Startbildschirm mitsamt Hintergrundbild, Widgets, Apps, Spielen usw. Dabei können mehrere Anwender dasselbe Tablet nutzen, ohne sich ab- und anmelden zu müssen.

---

## 4.1.2 Kontakte finden

---

- 1** Zum Auffinden eines Kontakte stehen Ihnen diese Möglichkeiten zur Verfügung:
  - Blättern Sie durch die **Alle** Kontakte-Liste oben links im Bildschirm, bis Sie den gewünschten Kontakt gefunden haben. Alternativ können Sie mit dem Scrollbalken links im Bild durch die Kontaktliste blättern.
  - Berühren Sie 🔍 Kontakte **finden** oben rechts im Bildschirm, geben Sie dann den vollen Namen des Kontaktes oder lediglich die ersten Buchstaben in das Textfeld ein. Die passenden Kontakte werden angezeigt.



- 2** Wenn Sie den gewünschten Kontakt gefunden haben, klicken Sie zum Anzeigen der Details auf den jeweiligen Eintrag.
- 

## 4.1.3 eMails oder Mitteilungen an einen Kontakt senden

---

- 1** Suchen Sie den gewünschten Kontakt aus der Kontaktliste heraus.
  - 2** Rufen Sie die Kontaktdetails durch Antippen des Kontaktes auf, tippen Sie dann zum Senden einer eMail über die im Gerät eingerichteten eMail-Konten auf @. Alternativ können Sie durch Berühren von @ eine Mitteilung senden.
- 

## Kontakte bearbeiten

---

- 1** Suchen Sie den gewünschten Kontakt aus der Kontaktliste heraus.
  - 2** Rufen Sie die Kontaktdetails durch Antippen des Kontaktes auf.
  - 3** Berühren Sie ✎ zum Bearbeiten der Kontaktdetails.
  - 4** Tippen Sie zum Speichern der Änderungen auf **Fertig**.
-

## Kontakte teilen (freigeben)

---

- 1 Suchen Sie den gewünschten Kontakt aus der Kontaktliste heraus.

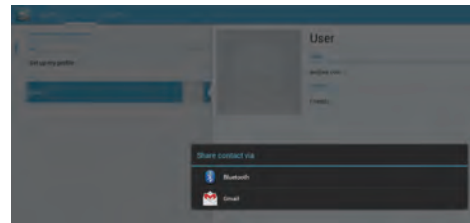

- 2 Rufen Sie die Kontaktdetails durch Antippen des Kontaktes auf.

- 3 Berühren Sie die **Menü**-Schaltfläche  oben rechts im Bildschirm, wählen Sie dann **Teilen**.

- 4 Im nun angezeigten Kontakt **teilen** über-Menü wählen Sie aus, wie die Kontaktinformationen geteilt werden sollen; beispielsweise über Bluetooth oder Gmail.

### HINWEIS

- Die kommenden Gmail-App für Android 4.2 ermöglicht Vergrößern mit zwei Fingern und Löschen durch Wischen. So können Sie die Darstellung der Gmail-App mit zwei Fingern vergrößern und verkleinern, Mitteilungen durch Wischen archivieren oder löschen. In den Systemeinstellungen wählen Sie aus, welche Methode in der App verwendet werden soll.

## Kontakte zusammenführen

Da sich Ihr Gerät mit einer Vielzahl unterschiedlicher Konten synchronisieren kann, entstehen beim Synchronisieren mit solchen Konten eventuell mehrere Kontakteinträge derselben Person. Durch das Zusammenführen von Kontakten können Sie sämtliche Kontaktdaten wie Nummern, Adressen usw. in einem einzigen Kontakteintrag zusammenfassen und auf einmal abrufen.

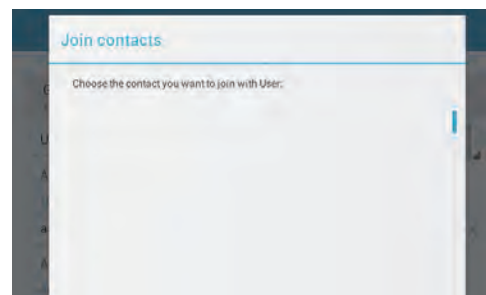

- 1 Suchen Sie den gewünschten Kontakt aus der Kontaktliste heraus.

- 2 Lassen Sie die Kontaktdetails durch Berühren des Kontakteintrags anzeigen, berühren Sie dann die **Bearbeiten**-Schaltfläche -Schaltfläche oben rechts im Bildschirm.

- 3 Tippen Sie dann auf die **Menü**-Schaltfläche  oben rechts, anschließend berühren Sie Zusammenführen.



- 4** Tippen Sie in der Kontakte zusammenführen-Liste auf einen weiteren Kontakt, berühren Sie dann **Fertig**. Die Daten des zusammengeführten Kontaktes werden mit den ursprünglichen **Kontakteinstellungen** angezeigt.

Unter Personen berühren Sie die **Menütaste**  am Gerät oder die Menü-Schaltfläche auf dem Bildschirm.

Einstellungen	Beschreibungen
<p><b>Konten</b>  <b>Hinweis:</b> Wenn Sie einzelne Daten manuell synchronisieren möchten, entfernen Sie die Markierung bei <b>Auto-Sync</b>. Anschließend starten Sie die Synchronisierung dieser Daten durch Antippen eines Datenelementes innerhalb Ihres Kontos. Bei laufender Synchronisierung erscheint das Synchronisierungssymbol bei den synchronisierten Daten.</p>	<p>Im Gerät gespeicherte Kontakte lassen sich über Mobile Sync mit einem Computer synchronisieren; in Ihrem persönlichen eMail-Konto (z. B. Gmail) gespeicherte Kontakte werden per Internetverbindung synchronisiert.</p> <ul style="list-style-type: none"> <li>• So wählen Sie Daten zum Synchronisieren aus: <ol style="list-style-type: none"> <li>1. Wählen Sie Hintergrunddaten; dadurch werden sämtliche Synchronisierungsoptionen verfügbar.</li> <li>2. Wählen Sie Auto-Sync zur automatischen Synchronisierung der ausgewählten Daten Ihres Twitter- oder eMail-Kontos; dazu können Twitter-Kontakte nebst Daten oder Kalender-, Kontakte-, Gmail- und Picasa-Webalben Daten zählen.</li> </ol> </li> <li>• So wählen Sie Daten Ihres eMail-Kontos zum Synchronisieren aus: <ol style="list-style-type: none"> <li>1. Tippen Sie auf Ihr eMail-Konto; die Liste Daten &amp; Synchronisierung öffnet sich.</li> <li>2. Wählen Sie die Daten aus, die das Gerät automatisch synchronisieren soll; beispielsweise Kalender synchronisieren, Kontakte synchronisieren, Gmail synchronisieren, Picasa-Webalben synchronisieren.</li> </ol> </li> </ul>
<p><b>Importieren/Exportieren</b></p>	<p>Sie können Kontakte von der SD-Karte in Ihr Gerät importieren, Kontakte aus dem Gerät auf die SD-Karte exportieren und Kontakte auf mehrere Weisen freigeben; beispielsweise per Bluetooth oder Gmail.</p>

## 4.2 Popup-Menü

Mit der Menütaste am Gerät oder der Menü-Schaltfläche auf dem Bildschirm können Sie das Popup-Menü öffnen, in dem Sie Optionen der aktuellen Applikation oder Aktionen finden, die im derzeit geöffneten Bildschirm möglich sind.

## Optionen oder Elemente im Popup-Menü wählen

---

- 1 Berühren Sie die Menütaste am Gerät oder die Menü-Schaltfläche auf dem Bildschirm; das Popup-Menü öffnet sich.
  - 2 Tippen Sie im Popup-Menü auf das gewünschte Element.
- 

## 4.3 Google-Suche

Mit dem Google-Suche-Widget können Sie Internetseiten und Informationen über Google, in Ihrem Gerät installierte Applikationen und in der Kontaktliste sowie über die Gmail gespeicherte Kontakte finden. Unter Android 4.2 Jelly Bean können Sie mit Google Now und dessen praktischen Karten beispielsweise Fluginformationen abrufen, Restaurants oder Hotels reservieren, den Wetterbericht abrufen und vieles mehr. Zusätzlich gibt es Google Field Trip-artige Karten, mit denen Sie das Kinoprogramm in der Nähe abrufen, Attraktionen, interessante Orte oder Konzerte mit Ihren Lieblingskünstlern und vieles mehr finden können.

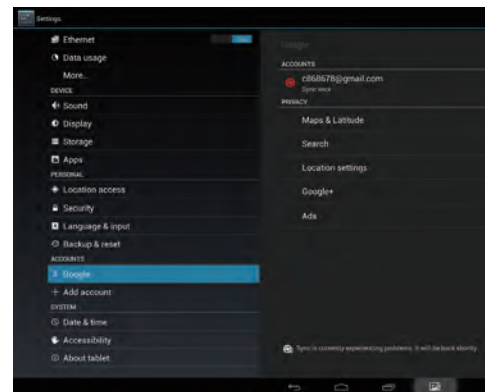

## Tippen und suchen

---

- 1 Im Google-Suche-Widget im Startbildschirm tippen Sie auf „**Google**“; das Google-Suche-Widget öffnet sich.
  - 2 Geben Sie über die Tastatur ein Schlüsselwort oder einen anderen Text in das Feld ein. Beim Tippen erscheinen bereits Suchergebnisse, die ganz oder teilweise zum eingegebenen Text passen.
  - 3 Blättern Sie durch die Liste mit Suchergebnissen, tippen Sie auf den gewünschten Treffer.
  - 4 Die passende Anwendung oder der Browser mit dem entsprechenden Internet-Link öffnen sich.
  - 5 Tippen Sie auf den Link, wenn Sie sich eine Internetseite anschauen möchten.
-



## Sprechen und suchen

- 1 Tippen Sie auf das Mikrofonsymbol  neben dem Suchfeld.
- 2 Sprechen Sie den Namen oder das Schlüsselwort, nach dem Sie suchen möchten.
- 3 Der Browser öffnet sich mit passenden Internet-Links.

## 4.4 Mit den Geräteeinstellungen arbeiten

### 4.4.1 Speicherplatz prüfen

Berühren Sie: Startseite-Schaltfläche | Apps-Schaltfläche | Einstellungen | Speicher Auf dem Bildschirm erscheinen gesamt und freier Speicherplatz des Gerätes, des USB-Speichers und der SD-Karte.

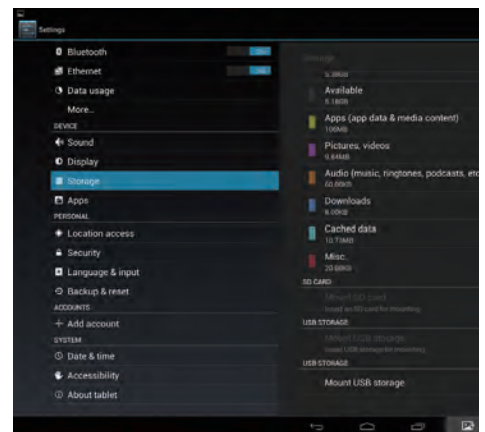

### Nicht benötigte Applikationsdaten löschen

- 1 Berühren Sie: Startseite-Schaltfläche | Apps-Schaltfläche | Einstellungen | Apps

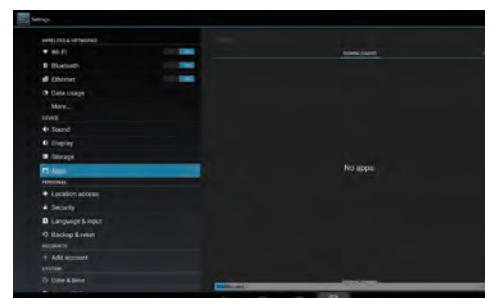

- 2 Berühren Sie die Applikation, deren Cache (Zwischenspeicher) oder Daten Sie entfernen möchten.
- 3 Zum Löschen nicht benötigter Applikationsdaten berühren Sie **Daten löschen** im Bereich „Speicher“; zum Löschen des Caches tippen Sie auf „Cache löschen“.

## 4.4.2 SD-Karte sicher entfernen

- 1 Berühren Sie: Startseite-Schaltfläche | Apps-Schaltfläche | Einstellungen | Speicher

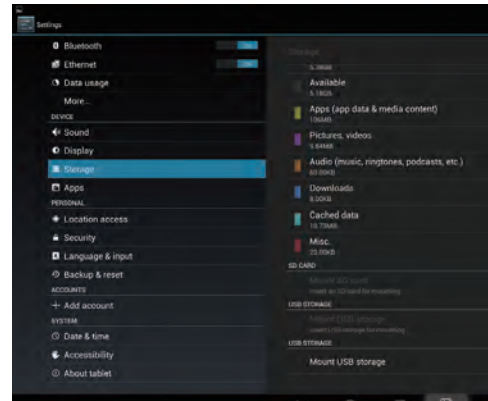

- 2 Tippen Sie im Bereich „SD-Karte“ auf „SD-Karte trennen“.
- 3 Halten Sie die Ein-/Austaste gedrückt, bis das Abschaltmenü erscheint. Anschließend tippen Sie zum Abschalten des Gerätes auf **OK**.
- 4 Öffnen Sie die Anschlussabdeckung, nehmen Sie dann die SD-Karte aus dem Gerät.

### HINWEIS

- Falls die SD-Karte im laufenden Betrieb herausgenommen wird, kann es zu Datenverlusten und Applikationsfehlern kommen. Wir empfehlen, die SD-Karte vor dem Entnehmen grundsätzlich zu trennen.

## 4.4.3 Alle Daten aus dem Gerät löschen

- 1 Berühren Sie: Startseite-Schaltfläche | Apps-Schaltfläche | Einstellungen | Sichern & Rücksetzen



- 2 Tippen Sie zum Rücksetzen auf „Werkseinstellungen“.
- 3 Lesen Sie die Warnung, tippen Sie dann zum vollständigen Löschen auf „**Smart-Display rücksetzen**“.

**HINWEIS**

- Vergessen Sie nicht, all Ihre wichtigen Daten zu sichern, bevor Sie sämtliche Daten aus dem Gerät löschen.

## 4.5 Per HDMI-Anschluss mit HDMI-fähigen Geräten verbinden

HDMI (High-Definition Multimedia Interface – hochauflösende Multimediaschnittstelle) ist eine kompakte Audio-/Videoschnittstelle zur Übertragung unkomprimierter Audio-/Video-Digitaldaten. Über die HDMI-Schnittstelle genießen Sie optimale Audio- und Videoqualität bei der Videowiedergabe oder bei Spielen. Das VSD241 ist mit einem HDMI-Port zum Anschluss externer HDMI-Geräte ausgestattet. Zur hochauflösenden Videowiedergabe können Sie beispielsweise PC, Notebook, Blu-ray-Player und sämtliche weiteren HDMI-fähigen Geräte an das VSD241 anschließen.

### So wirds gemacht

---

- 1** Legen Sie ein HDMI-Kabel mit Typ-A-Steckern (normale HDMI-Stecker) an beiden Enden bereit.
  - 2** Schließen Sie den Typ-A-Stecker des HDMI-Kabels an das externe HDMI-Gerät an.
  - 3** Verbinden Sie den Typ-A-Stecker mit dem HDMI-Port an der Rückseite des VSD241. Tippen Sie zum Umschalten in den Anzeigemodus auf das Auswahlssymbol.
  - 4** Wenn Sie einen PC oder Notebook anschließen, stellen Sie zuvor die richtige Auflösung ein. Das VSD241 unterstützt Auflösungen bis maximal 1920 × 1080.
  - 5** Wenn Sie die Webcam nutzen möchten, verbinden Sie das VSD241 über ein USB-Kabel mit einem Mini-USB-Stecker an einem Ende und einem normalen USB-Stecker am anderen Ende mit Ihrem PC oder Notebook.
- 

**HINWEIS**

- Unter Windows 7 und aktuelleren Windows-Versionen können Sie die Touchscreen-Funktionalität ohne zusätzliche Treiber nutzen.
- Im Anzeigemodus zeigt das VSD241 Smart-Displays vorübergehend „Kein Signal“ an und schaltet dann zum Android-Betriebssystem um, wenn der PC in den Ruhezustand wechselt.

## 4.6 Bluetooth-Verbindung

Bluetooth ist eine Kommunikationstechnologie zur Überbrückung kurzer Distanzen, mit der Sie Bluetooth-fähige Geräte kabellos anschließen können. Die Bluetooth-Implementierung Ihres Gerätes arbeitet in drei unterschiedlichen Modi:

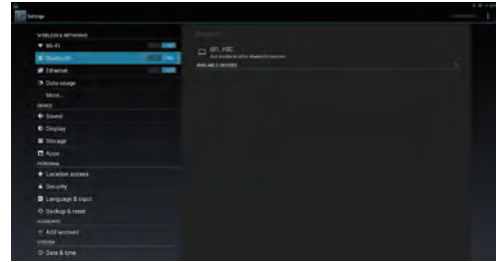

Status	Beschreibungen
<b>Ein</b>	Bluetooth ist eingeschaltet. Ihr Gerät kann Bluetooth-Geräte in Reichweite erkennen, kann jedoch nicht selbst von diesen gefunden werden.
<b>Erkennbar</b>	Bluetooth ist eingeschaltet, andere Bluetooth-Geräte können Ihr Gerät erkennen.
<b>Aus</b>	Bluetooth ist abgeschaltet. Ihr Gerät kann keine Daten über Bluetooth senden und empfangen.

### 4.6.1 Bluetooth einschalten und Gerät erkennbar machen

- 1 Berühren Sie: Startseite-Schaltfläche | Apps-Schaltfläche | Einstellungen | Bluetooth
- 2 Tippen Sie zum Einschalten der Bluetooth-Funktion auf „Ein“. Das Bluetooth-Symbol erscheint im Statusbereich der Systemleiste.

### 4.6.2 Mit einem Bluetooth-Gerät koppeln

- 1 Berühren Sie: Startseite-Schaltfläche | Apps-Schaltfläche | Einstellungen | Bluetooth Achten Sie darauf, dass Bluetooth am zu koppelnden Gerät eingeschaltet ist und das Gerät erkannt werden kann.
- 2 Tippen Sie auf **Nach Geräten suchen**. Ihr Gerät sucht nun nach Bluetooth-Geräten in Reichweite, anschließend werden sämtliche gefundenen Geräte in der **Verfügbare Geräte**-Liste angezeigt.
- 3 Wenn Sie weitere Geräte suchen möchten, tippen Sie auf „Nach Geräten suchen“.
- 4 Bauen Sie eine Verbindung mit dem Gerät auf; dazu tippen Sie auf den Namen des Gerätes.

- 5 Eventuell werden Sie nach einem Kennwort gefragt. Geben Sie dasselbe Kennwort bei beiden Geräten ein; oder geben Sie das vom Hersteller des Gerätes angegebene Kennwort ein. Lesen Sie unbedingt die Dokumentation des externen Gerätes und schauen Sie nach, ob ein Standardkennwort genutzt wird.
- 6 Bei erfolgreicher Kopplung werden gekoppelte, aber nicht verbundene Geräte unter „**Gekoppelte Geräte**“ angezeigt.

#### HINWEIS

1. Je nach Typ des gekoppelten Gerätes können unterschiedliche Meldungen bei erfolgreicher Kopplung angezeigt werden.
2. Die Kopplung muss nur einmal ausgeführt werden. Wenn Ihr Gerät erfolgreich mit einem anderen Gerät gekoppelt wurde, wird das Gerät in Zukunft auch ohne erneute Eingabe des Kennwortes erkannt.

#### 4.6.3 Kopplung aufheben

- 1 Berühren Sie: Startseite-Schaltfläche | Einstellungen | Bluetooth
- 2 Tippen Sie im Bereich „Gekoppelte Geräte“ auf das Symbol neben einem gekoppelten Gerät.
- 3 Tippen Sie zum Aufheben der Kopplung mit dem Gerät auf „Entkoppeln“. Sie müssen das Kennwort erneut eingeben, wenn Sie künftig wieder eine Bluetooth-Verbindung mit dem Gerät herstellen möchten.

#### 4.6.4 Bluetooth-Namen Ihres Gerätes ändern

- 1 Sorgen Sie dafür, dass die Bluetooth-Funktion Ihres Gerätes eingeschaltet ist (das Bluetooth-Symbol wird in der Systemleiste angezeigt).

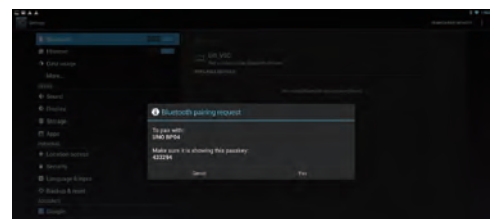

- 2 Berühren Sie: Startseite-Schaltfläche | Einstellungen | Bluetooth  
Tippen Sie zum Umbenennen Ihres Smart-Displays auf die **Menü-Schaltfläche**  oben rechts im Bildschirm.
- 3 Geben Sie einen Namen ein, den Ihr Gerät für Bluetooth-Verbindungen nutzen soll.
- 4 Tippen Sie auf **Umbenennen**. Der Bluetooth-Name Ihres Gerätes wird geändert.

## 5 Internet

### 5.1 Mit dem Internet verbinden

Wenn Sie im Internet surfen oder Internet-basierte Software wie Instant Messaging nutzen möchten, können Sie das VSD241 per Netzwerkkabel (RJ45) am LAN-Anschluss mit einem lokalen Netzwerk verbinden oder eine WLAN-Verbindung aufbauen.

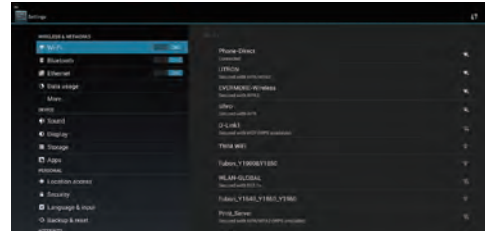

#### 5.1.1 WLAN-Verbindung

- 1 Berühren Sie: Startseite-Schaltfläche | Apps-Schaltfläche | Einstellungen | WLAN. Schalten Sie das WLAN nun durch Berühren von „Ein“ ein. Das Gerät sucht nach WLAN-Netzwerken in Reichweite.
- 2 Tippen Sie auf WLAN-Einstellungen. Netzwerknamen und Sicherheitseinstellungen (offenes Netzwerk oder mit WEP/WPA/WPA2/WPS abgesichert) erkannter WLAN-Netzwerke erscheinen in der WLAN-Netzwerke-Liste.
- 3 Blättern Sie durch die Liste, tippen Sie auf das WLAN-Netzwerk, mit dem Sie sich verbinden möchten.
- 4 Geben Sie (sofern erforderlich) ein Kennwort ein, tippen Sie dann zur Verbindung mit dem WLAN-Netzwerk auf Verbinden.

Sofern das Netzwerk durch Wired Equivalent Privacy (WEP), Wi-Fi Protected Access (WPA), WPA2 oder Wireless Protected Setup (WPS) geschützt ist, müssen Sie zunächst den WEP/WPA/WPA2/WPS-Sicherheitsschlüssel eingeben, um auf das Netzwerk zugreifen zu können. Wenn Sie sich nach erfolgreicher Anmeldung das nächste Mal mit einem derart abgesicherten Netzwerk verbinden, müssen Sie den WEP/WPA/WPA2/WPS-Schlüssel nicht noch einmal eingeben, sofern Sie Ihr Gerät nicht auf die Werkseinstellungen zurückgesetzt haben.

### 5.1.2 Aktuelle WLAN-Netzwerkverbindung prüfen

Im Statusbereich der Systemleiste: Wenn Ihr Gerät mit einem WLAN-Netzwerk verbunden ist, zeigt das WLAN-Symbol im Statusbereich der Systemleiste die Signalstärke an (je mehr Balken, desto besser das Signal). Wenn Einstellungen | WLAN | Netzwerkbenachrichtigung aktiv ist, erscheint das Symbol „?“ im Benachrichtigungsbereich der Systemleiste, wenn das Gerät ein nutzbares WLAN-Netzwerk in Reichweite erkennt.

Unter WLAN-Netzwerk:

---

- 1** Berühren Sie: Startseite-Schaltfläche | Apps-Schaltfläche | Einstellungen | WLAN

---

  - 2** Tippen Sie auf das WLAN-Netzwerk, mit dem das Gerät derzeit verbunden ist (mit „Verbunden“ gekennzeichnet). Ein Bildschirm öffnet sich, in dem Sie WLAN-Netzwerknamen, Status, Sicherheitsinformationen, Signalstärke, Verbindungsgeschwindigkeit und IP-Adresse ablesen können.

---

  - 3** Falls Sie das WLAN-Netzwerk von Ihrem Gerät trennen möchten, tippen Sie in diesem Bildschirm auf Vergessen. Falls Sie sich künftig wieder mit diesem WLAN-Netzwerk verbinden möchten, müssen Sie die WLAN-Einstellungen erneut konfigurieren.
- 

### 5.1.3 Mit einem anderen WLAN-Netzwerk verbinden

---

- 1** Berühren Sie: Startseite-Schaltfläche | Apps-Schaltfläche | Einstellungen | WLAN Erkannte WLAN-Netzwerke erscheinen in der WLAN-Netzwerk-Liste.

---

  - 2** Starten Sie eine neue Suche nach erreichbaren WLAN-Netzwerken: Tippen Sie auf die Menü-Schaltfläche  oben rechts im WLAN-Einstellungen-Bildschirm, tippen Sie dann auf Suchen.

---

  - 3** Blättern Sie durch die Liste mit WLAN-Netzwerken, tippen Sie auf das Netzwerk, mit dem Sie sich verbinden möchten.

---

  - 4** Falls das gewünschte WLAN-Netzwerk nicht in der Liste erscheint, tippen Sie zum Zufügen des WLAN-Netzwerkes auf das Symbol „+“ oben rechts. Geben Sie die WLAN-Netzwerkeinstellungen ein, tippen Sie dann auf Speichern.
-



## 5.2 Google-Daten synchronisieren

Per Internetverbindung können Sie Ihre Google-Daten einschließlich Gmail, Kalender und Kontakten mit Ihrem Computer und sämtlichen weiteren Geräten synchronisieren, mit denen Sie auf Ihr Google-Konto zugreifen.

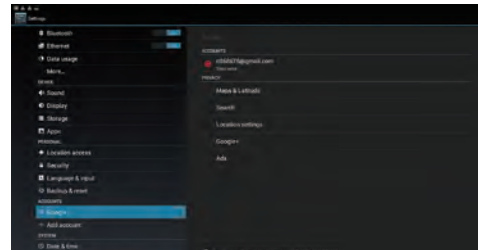

### Applikationen zum Synchronisieren auswählen

- 1 Berühren Sie: Startseite-Schaltfläche | Apps-Schaltfläche | Einstellungen | Konten
- 2 Im Konten-Bereich tippen Sie zum Markieren des Kästchens zum Aktivieren sämtlicher Synchronisierungsoptionen auf das Symbol . Dazu zählen Kalender synchronisieren, Kontakte synchronisieren, Gmail synchronisieren, Picasa-Webalben synchronisieren.
- 3 Wenn Sie ein weiteres Konto zur Synchronisierung zufügen möchten, tippen Sie auf der linken Bildschirmseite beim gewünschten Konto auf „+ Konto zufügen“.

#### HINWEIS

- Bei laufender Synchronisierung erscheint das Synchronisierungssymbol bei den synchronisierten Daten.

## 5.3 Videochat

Da das VSD241 mit einer Frontkamera und einem Mikrofon ausgestattet ist, können Sie in Bild und Ton mit anderen Nutzern im Internet kommunizieren. Das VSD241 unterstützt diverse Videochat-Applikationen von Google Play. Google Talk – eine der einfachsten Videochat-Applikationen für Android-Geräte – ist bereits vorinstalliert.

Und dies benötigen Sie, wenn Sie die Videochat-Funktionen von Google Talk nutzen möchten:

- VSD241
- Google-Konto
- Leute zum Chatten (die ebenfalls ein Google-Konto besitzen und sich in Ihrer Google Talk-Freundesliste befinden)



---

## So wirds gemacht

---

- 1** Google-Konto authentisieren  
Dies können Sie erledigen, indem Sie Google Talk öffnen und sich anschließend an Ihrem Google-Konto anmelden. Sie müssen sich grundsätzlich zuerst an Ihrem Google-Konto anmelden, bevor Sie den Videochat nutzen können.

---

  - 2** Jemanden einladen  
Öffnen Sie die Google Talk-Applikation. Suchen Sie jemanden aus der Google Talk-Freundesliste heraus, den Sie zum Videochat einladen möchten. Achten Sie darauf, dass derjenige auch online ist. Tippen Sie dann auf die Video-Schaltfläche  rechts neben dem jeweiligen Namen.

---

  - 3** Auf Antwort warten  
Nun warten Sie einfach ab, bis die eingeladene Person den Videochat betritt. Wenn Ihre Anfrage von der eingeladenen Person angenommen wurde, erscheint das Videochat-Fenster, die Unterhaltung beginnt.
- 

### HINWEIS

- Falls die Video- oder Sprachfunktionen nicht von beiden Seiten aktiviert werden, funktioniert der Chat natürlich nicht.
- 

- 4** Auf Antwort warten  
Nun warten Sie einfach ab, bis die eingeladene Person Ihre Anfrage annimmt und sich im Chat einfindet. Wenn Ihre Anfrage angenommen wurde, ändert sich das Videochat-Fenster etwas, Ihr Chat kann beginnen.
-

## 6 VSD241 Smart-Display anpassen

Mit den zahlreichen Einstellungsoptionen können Sie Ihr Gerät ganz an Ihren Geschmack anpassen.

### 6.1 Anzeigeeinstellungen

#### Anzeigeeinstellungen ändern:

- 1 Berühren Sie: Startseite-Schaltfläche | Apps-Schaltfläche | Einstellungen | Anzeige
- 2 Hier können Sie Hintergrundbild, Energiesparmodus und Schriftgröße konfigurieren. Zum Einstellen des Hintergrundbildes können Sie auch einen Bereich im Startbildschirm antippen und den Hintergrundbild-Konfigurationsbildschirm öffnen.
- 3 Zum Aktivieren einer Einstellung markieren Sie das entsprechende Kontrollkästchen durch Antippen der Einstellungsoption. Zum Deaktivieren einer Einstellung demarkieren Sie das entsprechende Kontrollkästchen durch Antippen der Einstellungsoption.

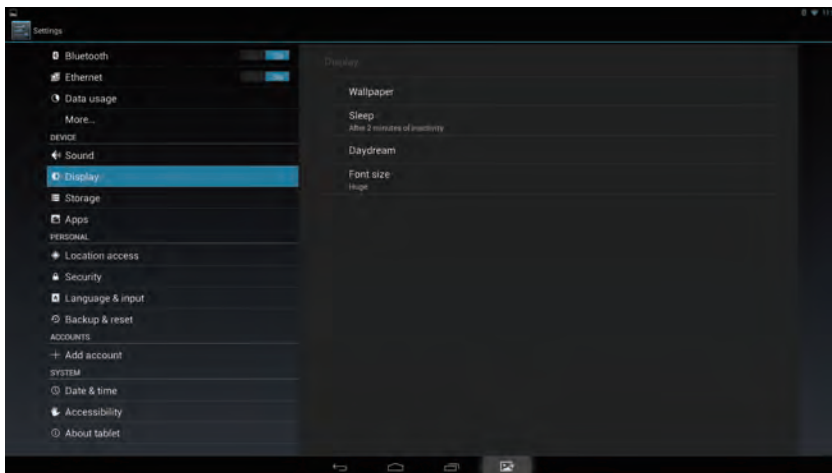

Elemente	Beschreibungen
Hintergrundbild	Lesen Sie unter <a href="#">3.6.4 Hintergrundbild ändern</a> nach.
Ruhezustand	Hier können Sie die Leerlaufzeit festlegen, nach deren Ablauf das Gerät in den Energiesparmodus wechselt. (z. B. 15 Sekunden, 30 Sekunden, 1, 2, 5, 10 oder 30 Minuten. Per Vorgabe ist diese Funktion auf 30 Minuten eingestellt.)
Tagtraum	Die Tagtraum-Funktion wird automatisch (statt der Bildschirmabschaltung) aktiv, wenn die Tagtraum-Funktion eingeschaltet wurde. (Beispiele: Uhr, Farben, Fotorahmen, Fototabelle)
Schriftgröße	Hier legen Sie die Schriftgröße fest. (Klein, Normal, Groß oder Riesig. Normal ist voreingestellt.)

## 6.2 Ton- und Klingeltoneinstellungen

So ändern Sie Ton- und Klingeltoneinstellungen:

- 1 Berühren Sie: Startseite-Schaltfläche | Apps-Schaltfläche | Einstellungen | Klänge
- 2 Tippen Sie die gewünschte Option in der Liste an.
- 3 Zum Aktivieren und Deaktivieren markieren oder demarkieren Sie das jeweilige Kontrollkästchen; dazu tippen Sie jeweils auf die gewünschte Einstellungsoption.

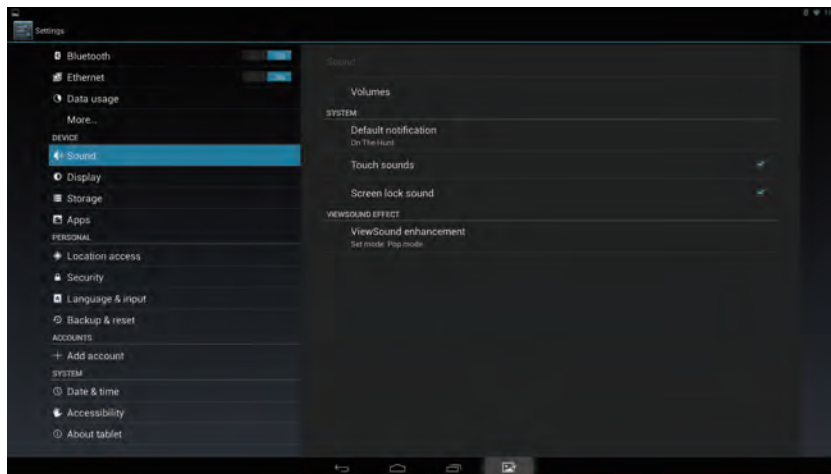

### 6.2.1 Systemeinstellungen

Elemente	Beschreibungen
<b>Akustische Rückmeldung bei Berührungen</b>	Dieses Kontrollkästchen markieren Sie, wenn Berührungen durch einen Ton quittiert werden sollen. Diese Einstellung ist per Vorgabe aktiv.
<b>Sperrbildschirmton</b>	Gibt einen Klang aus, wenn der Bildschirm gesperrt und freigegeben wird. Diese Einstellung ist per Vorgabe aktiv.

### 6.2.2 Benachrichtigungseinstellungen

Elemente	Beschreibungen
<b>Benachrichtigungsklingelton</b>	<ol style="list-style-type: none"> <li>1. Wählen Sie den gewünschten Klingelton für Benachrichtigungen aus dem Klingelton-Menü aus.</li> <li>2. Bestätigen Sie Ihre Auswahl mit <b>OK</b>.</li> </ol>

#### HINWEIS

- Nun erhalten Sie eine entsprechende Warnung, wenn Sie Benachrichtigungsfunktionen konfigurieren, die Geld kosten können.

### 6.2.3 ViewSound-Klangverbesserung

Elemente	Beschreibungen
<b>ViewSound-Klangverbesserung</b>	1. Zum Einstellen des gewünschten ViewSound-Effektes. 2. Wählen Sie den gewünschten ViewSound-Effekt: Pop, Kino, Spiel, Jazz, Klassik oder Aus

## 6.3 Datum, Uhrzeit und Zeitzone

### Neue Funktionen:

---

- 1** Die Uhr wurde vollständig überarbeitet, bietet nun ein komplett neues Aussehen und ermöglicht digitale oder analoge Uhrendarstellung. Sie können die Größe des Digitaluhr-Widgets auch ändern und die Uhrzeit in anderen Städten rund um die Welt anzeigen lassen.

---

  - 2** Mit der neuen Stoppuhr es ist möglich, die Zeit zu nehmen, Runden- und Zwischenzeiten zu erfassen und diese Zeiten auch mit Anderen zu teilen.

---

  - 3** Mit dem neuen Timer können Sie einen Countdown über eine bestimmte Zeit ablaufen lassen (wie bei einer Eieruhr). Sie können mehrere Timer auf einmal benutzen und den Timern auch einen Namen geben.

---

  - 4** Die Welt(zeit)uhr zeigt Ihnen in der Uhr-App oder im Sperrbildschirm, wie spät es in anderen Städten rund um die Welt ist.
- 

### Datum, Uhrzeit und Zeitzone manuell einstellen:

---

- 1** Berühren Sie: Startseite-Schaltfläche | Apps-Schaltfläche | Einstellungen | Datum & Uhrzeit

---

  - 2** Die Datums- und Uhrzeiteinstellungen erscheinen im rechten Bereich.

---

  - 3** Tippen Sie auf das gewünschte Element.

---

  - 4** Wenn Sie Datum und Uhrzeit automatisch einstellen lassen möchten, markieren Sie bitte das Kontrollkästchen Datum & Uhrzeit automatisch einstellen. Wenn dieses Kontrollkästchen nicht markiert ist, können Sie Datum und Uhrzeit manuell festlegen.
-

Elemente	Beschreibungen
<b>Datum &amp; Uhrzeit automatisch einstellen</b>	Datum und Uhrzeit werden automatisch auf der Grundlage des verwendeten Netzwerks eingestellt.
<b>Datum einstellen</b>	<ol style="list-style-type: none"> <li>1. Tippen Sie zum Einstellen von Tag, Monat und Jahr auf <b>Datum einstellen</b>; dazu können Sie auch auf Datum, Monat oder Jahr tippen und den gewünschten Wert durch Wischen einstellen.</li> <li>2. Tippen Sie zum Bestätigen der Datumseinstellung auf <b>Fertig</b>.</li> </ol>
<b>Zeit einstellen</b>	<ol style="list-style-type: none"> <li>1. Tippen Sie zum Einstellen von Stunde und Minute auf <b>Zeit einstellen</b>; dazu können Sie auch auf Stunde oder Minute tippen und den gewünschten Wert durch Wischen einstellen.</li> <li>2. Durch Antippen des <b>AM/PM</b>-Feldes können Sie zwischen 12- Stunden-Darstellung umschalten.</li> <li>3. Tippen Sie zum Bestätigen der Zeiteinstellung auf <b>Fertig</b>.</li> </ol>
<b>Zeitzone festlegen</b>	Wählen Sie eine Stadt oder ein Land, die/das in Ihrer Zeitzone liegt. Mit der Menütaste können Sie die Zeitzoneliste alphabetisch oder nach Zeitzone sortieren.
<b>24-Stunden-Format verwenden</b>	Demarkieren Sie dieses Kontrollkästchen, wenn die Zeit im veralteten 12-Stunden-Format angezeigt werden soll.
<b>Datumsformat wählen</b>	Wählen Sie aus, in welchem Format das Datum dargestellt werden soll.

## 6.4 Sprach- & Eingabeeinstellungen

**Sprache der auf dem Bildschirm angezeigten Texte festlegen:**

**1** Berühren Sie: Startseite-Schaltfläche | Apps-Schaltfläche | Einstellungen | Sprache & Eingabe | Sprache Die Sprache ist per Vorgabe auf Deutsch eingestellt.

**2** Wählen Sie die gewünschte Sprache aus der angezeigten Liste.

**3** Eine **Rechtschreibprüfung** ist ebenfalls möglich. Tippen Sie zum Aktivieren diese Funktion auf das **Rechtschreibprüfung**-Kontrollkästchen.

**4** Wenn Sie zusätzliche Begriffe hinzufügen möchten, tippen Sie auf **Persönliches Wörterbuch**, anschließend tippen Sie zum Zufügen neuer Begriffe zu Ihrem persönlichen Wörterbuch oben rechts im Bildschirm auf **Hinzufügen**.

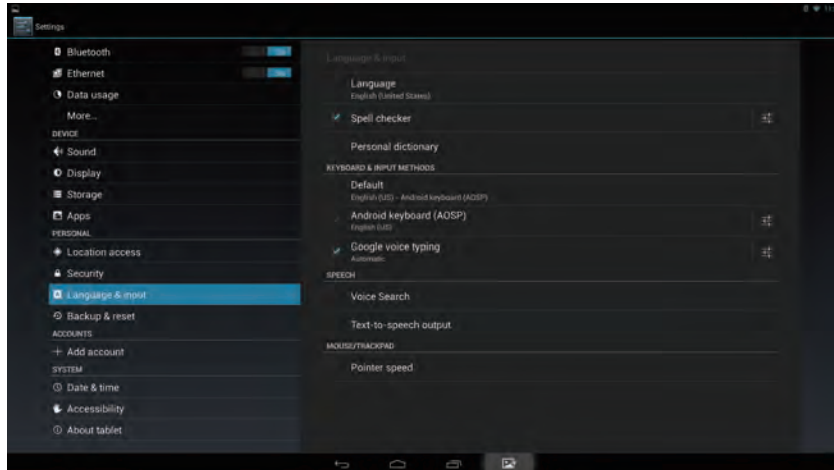

## Tastatur und Eingabemethoden festlegen:

- 1 Berühren Sie: Startseite-Schaltfläche | Apps-Schaltfläche | Einstellungen | Sprache & Eingabe | Tastatur & Eingabemethoden
- 2 Zum Aktivieren und Deaktivieren markieren oder demarkieren Sie das jeweilige Kontrollkästchen; dazu tippen Sie jeweils auf die gewünschte Einstellungsoption.
- 3 Zu erweiterten Einstellungen gelangen Sie, wenn Sie das Einstellungssymbol der einzelnen Optionen antippen.

### HINWEIS

- An dieser Stelle können Sie auch die Geschwindigkeit der Sprachausgabe einstellen und gleich testen.

## 6.5 OSD-Menü



Zum Anzeigen des OSD-Konfigurationsbildschirms tippen Sie auf den **Menü/Verlassen**-Schaltfläche an der Vorderseite des VSD241. Im OSD-Konfigurationsbildschirm können Sie Einstellungen wie Kontrast/Helligkeit, Eingangswahl, Audioeinstellungen, Farbeinstellungen, Informationen, Manuelle Bildeinstellungen, Einrichtungsmenü und Speicherabruf konfigurieren.

## 6.5.1 Einstellschieber

### Kontrast/Helligkeit:

**Kontrast:** Zum Anpassen des Bildschirmkontrastes ziehen Sie den **Kontrast-**Einstellschieber in die gewünschte Position. Wenn Sie nach rechts ziehen, erhöht sich der Kontrast. Der Kontrast ist auf 80 voreingestellt.

**Helligkeit:** Zum Einstellung der Helligkeit ziehen Sie den **Helligkeit-**Einstellschieber in die gewünschte Position. Wenn Sie nach rechts ziehen, erhöht sich die Helligkeit. Die Helligkeit ist auf 80 voreingestellt.

### Audioeinstellungen:

Zum Einstellung der Lautstärke ziehen Sie den **Lautstärke-**Einstellschieber in die gewünschte Position. Wenn Sie nach rechts ziehen, erhöht sich die Lautstärke. Die Lautstärke ist auf 50 voreingestellt. An dieser Stelle können Sie den Ton auch stummschalten und weitere Klangeinstellungen vornehmen.

## 6.5.2 Funktionen

**Eingangswahl:** Zur Auswahl der gewünschten Eingangsquelle: HDMI oder Android Vergewissern Sie sich, dass die HDMI-Verbindung richtig hergestellt wurde, bevor Sie HDMI auswählen.

**Farbeeinstellungen:** Hier finden Sie Auswahlmöglichkeiten wie sRGB, Bläulich, Kühl, Original, Warm und benutzerdefinierte Einstellungen.

**Informationen:** Diese Option zeigt Ihnen Informationen zum VSD241 an. Dazu zählen Auflösung, Horizontalfrequenz, Vertikalfrequenz, Pixeltakt, Modellnummer, Seriennummer und Internetseite.

**Manuelle Bildanpassung:** Hier finden Sie Einstellmöglichkeiten wie Schärfe, Dynamischer Kontrast, Bildformat, Overscan und Energiesparmodus.

**Einrichtungsmenü:** Hier gibt es Optionen wie Sprachauswahl, Auflösungshinweis, OSD-Position, OSD-Anzeigezeit, OSD-Hintergrund, Berührungs- und Leistungsanzeige.

### OSD-Menü verlassen:

Durch erneute Berührung der **Menü/Verlassen-**Taste blenden Sie das OSD-Konfigurationsmenü aus und gelangen wieder zurück zum regulären Bildschirm.

### HINWEIS

- Das OSD kann in den Sprachen Deutsch, Englisch, Französisch, Italienisch, Spanisch, Japanisch, vereinfachtes Chinesisch und traditionelles Chinesisch angezeigt werden.

### **6.5.3 OSD-Hinweis**

#### **Leerlauf:**

Das OSD-Menü wird automatisch ausgeblendet und weicht dem ursprünglichen Bildschirm, wenn Sie das OSD-Menü eine bestimmte Zeit lang nicht benutzen. Die entsprechende Zeit können Sie unter OSD-Anzeigezeit einstellen.

#### **Kein Signal:**

- Es besteht keine Verbindung zum HDMI-Gerät.
- Die Verbindung zwischen HDMI-Gerät und Ihrem Smart-Display ist nicht in Ordnung.



## 7 VSD241 Smart-Display schützen

### 7.1 Gerätedaten mit einem Bildschirmfreigabemuster schützen

Sie können Ihr Gerät gegen nicht autorisierten Zugriff schützen, indem Sie den Touchscreen mit einem Bildschirmfreigabemuster blockieren. Wenn das Bildschirmfreigabemuster aktiv ist und der Bildschirm gesperrt wird, müssen Sie das richtige Freigabemuster zum Entsperren des Bildschirms zeichnen.

Falls fünfmal hintereinander ein falsches Freigabemuster gezeichnet wird, müssen Sie 30 Sekunden abwarten, bevor Sie es erneut versuchen können. Falls Sie sich partout nicht mehr an Ihr Bildschirmfreigabemuster erinnern können, können Sie den Bildschirm auf folgende Weise entsperren:

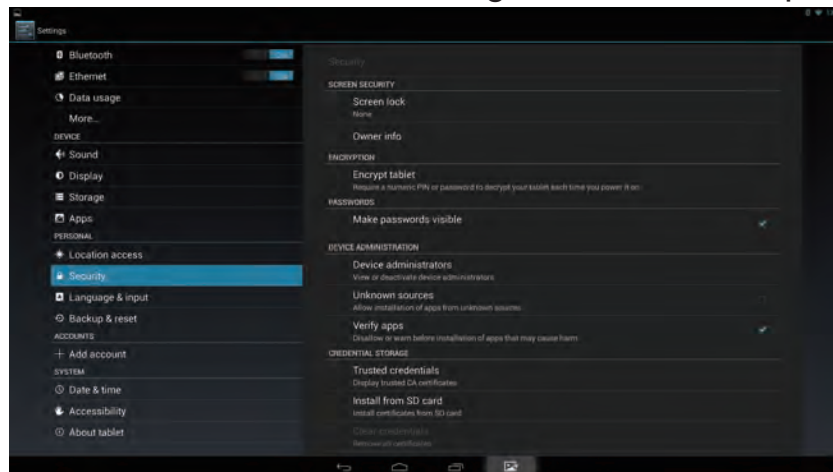

**1** Tippen Sie auf Muster **vergessen**.

**2** Melden Sie sich nach Aufforderung mit Name und Kennwort Ihres Google-Kontos an der Google-Internetseite an.

**3** Zeichnen Sie ein neues Bildschirmfreigabemuster.

#### HINWEIS

- Falls Sie mit den obigen Schritten kein neues Freigabemuster erstellen können:

### 7.1.1 Bildschirmfreigabemuster erstellen

---

- 1 Berühren Sie: Startseite-Schaltfläche | Apps-Schaltfläche | Einstellungen | Sicherheit
  - 2 Tippen Sie auf den **Sperrbildschirm**-Bereich, wählen Sie **Muster**.
  - 3 Lesen Sie die Anleitung auf dem Bildschirm, schauen Sie sich das animierte Beispiel zum Zeichnen eines Musters an. Tippen Sie auf **Weiter**, wenn Sie zum Zeichnen Ihres eigenen Musters bereit sind.
  - 4 Verbinden Sie mindestens vier Punkte mit vertikalen, horizontalen oder diagonalen Bewegungen Ihres Fingers. Heben Sie nach dem Zeichnen des Musters den Finger vom Bildschirm ab.
- 

#### HINWEIS

- Zum Erstellen des Musters müssen Sie den Finger auf den Bildschirm setzen und darüber ziehen.
- 

- 1 Wenn das Muster richtig gezeichnet wurde, wird es vom Gerät aufgezeichnet. Tippen Sie auf **Fortsetzen**.
  - 2 Zeichnen Sie das Muster nach Aufforderung noch einmal, tippen Sie dann auf **Bestätigen**.
- 

#### HINWEIS

- Wenn Sie Ihr Bildschirmfreigabemuster ändern möchten, müssen Sie zunächst das alte Muster zur Bestätigung zeichnen, bevor Sie ein neues Muster anlegen können.
- 

### 7.1.2 Freigabemustereinstellungen ändern

---

- 1 Berühren Sie: Startseite-Schaltfläche | Apps-Schaltfläche | Einstellungen | Sicherheit
  - 2 Bei aktivem Freigabemuster: Wenn Sie nicht möchten, dass Linien beim Zeichnen des Freigabemusters angezeigt werden, entfernen Sie unter **Sperrbildschirm** die Markierung des Kontrollkästchens **Muster sichtbar**.
-

---

## 7.2 Sperrbildschirm abschalten

---

- 1** Berühren Sie: Startseite-Schaltfläche | Apps-Schaltfläche | Einstellungen | Sicherheit
  - 2** Wählen Sie zum Abschalten des Sperrbildschirms die Option **None (-)**.
- 

---

## 7.3 Gerätedaten mit einer PIN schützen

---

- 1** Berühren Sie: Startseite-Schaltfläche | Apps-Schaltfläche | Einstellungen | Sicherheit
  - 2** Tippen Sie auf den Bereich **Sperrbildschirm**, dann auf **PIN**.
  - 3** Im Wählen Sie Ihre PIN-Bildschirm geben Sie die gewünschte PIN in das Eingabefeld ein. Ihre PIN muss mindestens vier Zeichen lang sein.
  - 4** Tippen Sie zum Fortfahren auf **Fortsetzen**.
  - 5** Geben Sie die PIN noch einmal zur Bestätigung ein.
  - 6** Tippen Sie auf **OK**.
- 

### 7.3.1 PIN deaktivieren oder ändern

---

- 1** Berühren Sie: Startseite-Schaltfläche | Apps-Schaltfläche | Einstellungen | Sicherheit
  - 2** Tippen Sie auf den **Sperrbildschirm**-Bereich.
  - 3** Geben Sie die zuvor festgelegte PIN ein, tippen Sie dann auf **Fortsetzen**.
  - 4** Wählen Sie **Keine** zum Deaktivieren der PIN, wählen Sie **PIN** zum Ändern des PIN-Codes.
-

## 7.4 Gerätedaten mit einem Kennwort schützen

---

- 1 Berühren Sie: Startseite-Schaltfläche | Apps-Schaltfläche | Einstellungen | Sicherheit
  - 2 Tippen Sie auf den **Sperrbildschirm**-Bereich, danach auf **Kennwort**.
  - 3 Im Wählen Sie Ihr Kennwort-Bildschirm geben Sie das gewünschte Kennwort in das Eingabefeld ein. Ein gültiges Kennwort muss aus mindestens vier Zeichen bestehen und mindestens einen Buchstaben enthalten.
  - 4 Tippen Sie zum Fortfahren auf **Fortsetzen**.
  - 5 Geben Sie das Kennwort noch einmal zur Bestätigung ein.
  - 6 Tippen Sie auf **OK**.
- 

### 7.4.1 Kennwort deaktivieren oder ändern

---

- 1 Berühren Sie: Startseite-Schaltfläche | Apps-Schaltfläche | Einstellungen | Sicherheit
  - 2 Tippen Sie auf den **Sperrbildschirm**-Bereich.
  - 3 Geben Sie das zuvor festgelegte **Kennwort** ein.
  - 4 Wählen Sie zum Deaktivieren des Kennwortes **Keins** ; wenn Sie das Kennwort ändern möchten, wählen Sie **Kennwort** .
- 

#### **HINWEIS**

- Sofern der Bildschirm per Muster, Gesichts-Entsperrung, PIN oder Kennwort abgesichert wurde, erscheint **Automatische Sperre** unterhalb **Bildschirmsperre**. Per Vorgabe wird die Sperre 5 Sekunden nach dem Wechsel in den Energiesparmodus aktiv.

## 7.5 Gerätedaten per Gesichts-Entsperrung schützen

Ab Android 4.0 Ice Cream Sandwich gibt es eine neue Möglichkeit zum Entsperren Ihres Gerätes über die Frontkamera. Die Freigabe des Gerätes durch Gesichtserkennung (Gesichts-Entsperrung genannt) ist ein fester Teil des Android-Betriebssystems. Mit den folgenden Schritten richten Sie die Gesichts-Entsperrung Ihres Gerätes ein:

- **1** Berühren Sie: **Startseite**-Schaltfläche | **Apps**-Schaltfläche | **Einstellungen** | **Sicherheit**.

---
- 2** Berühren Sie den **Sperrbildschirm**-Bereich, tippen Sie anschließend auf **Gesichts-Entsperrung**.

---
- 3** Auf der rechten Bildschirmseite erfahren Sie, dass die Gesichts-Entsperrung nicht so sicher wie andere Freigabeoptionen ist. Lesen Sie sich die Warnungen komplett durch, tippen Sie dann auf **Einrichten**.

---
- 4** Nun gelangen Sie zu einem Bildschirm, in dem Sie einige Tipps zum Aufnehmen eines Fotos Ihres Gesichtes finden, das später zum Freigeben Ihres Gerätes verwendet wird. Lesen Sie sich alles durch, tippen Sie dann auf **Fortsetzen**.

---
- 5** Ihr Gesicht wird nun über die Frontkamera des VSD241 erfasst und auf dem Bildschirm dargestellt. Halten Sie etwas Abstand zur Frontkamera; so, dass Ihr Gesicht komplett im Bild erscheint. Bringen Sie Ihr Gesicht in den umrandeten Bereich. Wenn Ihr Gesicht richtig erkannt wurde, erscheint die Meldung „Gesicht erkannt“; tippen Sie anschließend auf **Weiter**.

---
- 6** Nachdem Ihr Gesicht erfasst wurde, werden Sie gebeten, eine alternative Entsperrmethode festzulegen. Falls das Gerät Ihr Gesicht einmal nicht erkennen kann (wofür es reichlich Gründe gibt), können Sie so eine alternative Methode nutzen, um das Gerät auch in ungünstigen Situationen freigeben zu können. Wählen Sie eine der beiden Ersatzmethoden: Muster oder PIN. Bei der Musterfreigabe verbinden Sie mindestens vier Punkte in einem beliebigen Muster Ihrer Wahl. Wiederholen Sie das Muster zur Bestätigung. Bei der PIN-Freigabe geben Sie einfach eine vierstellige PIN ein und bestätigen diese durch erneute Eingabe derselben PIN.

---
- 7** Tippen Sie zum Abschluss auf **OK**.

---

## 7.6 Energiesparmodus

Um Energie zu sparen, kann Ihr Gerät in den Energiesparmodus (Schlafmodus) wechseln. Der Energiesparmodus wird aktiv, wenn Sie eine gewisse Zeit nicht mit dem Gerät arbeiten. Dabei erlischt der Bildschirm. Wenn Sie die Zeit vorgeben möchten, nach der das Gerät in den Schlafmodus wechseln soll, berühren Sie: **Startseite**-Schaltfläche | **Apps**-Schaltfläche | **Einstellungen** | **Anzeige** | **Schlafmodus**.

## 7.7 Hinweise zur Energieverwaltung

Bitte schalten Sie das Gerät ab, wenn Sie es längere Zeit nicht benutzen. Auf diese Weise hält Ihr Gerät länger, Sie verbrauchen weniger Energie.

	LED-Status
Einschalten	Blau
Energiesparmodus	Orange
Ausgeschaltet	LED aus

**Einschalten** – Bei abgeschaltetem Gerät berühren Sie die Ein-/Austaste zum Einschalten des Gerätes etwa eine halbe Sekunde lang.

**Energiesparmodus** – Bei eingeschaltetem Gerät wechseln Sie in den Energiesparmodus, indem Sie die Ein-/Austaste etwa eine halbe Sekunde lang berühren.

**Ausschalten** – Halten Sie die Ein-/Austaste im laufenden Betrieb mindestens 4 Sekunden lang berührt, wählen Sie anschließend „OK“ im Dialogfenster.

## 8 Problemlösung

### 8.1 Messaging-Probleme

Probleme	Ursachen	Lösungen
Textmitteilungen können nicht gesendet oder empfangen werden.	Die Signalstärke reicht nicht aus.	Begeben Sie sich zu einer Stelle, an der Sie ein besseres Signal empfangen können.
eMails können nicht gesendet oder empfangen werden.	Internetverbindung oder eMail-Einstellungen wurden nicht richtig konfiguriert.	Prüfen Sie Ihre Netzwerkverbindung, gehen Sie Ihre eMail-Einstellungen gemeinsam mit Ihrem eMail-Anbieter durch.

### 8.2 Messaging-Probleme

Probleme	Ursachen	Lösungen
Keine Netzwerkverbindung möglich.	Sie befinden sich außerhalb der Netzabdeckung.	Fragen Sie Ihren Netzbetreiber nach der Netzabdeckung.
	Schwaches Signal.	Begeben Sie sich zu einer freien Stelle; in Gebäuden gehen Sie zum Fenster.

### 8.3 Andere Probleme

Probleme	Lösungen
Kein Strom	<p>Berühren Sie die Ein-/Austaste mindestens ein bis zwei Sekunden lang; falls die LED nicht blau aufleuchtet und das Gerät nicht startet:</p> <ul style="list-style-type: none"> <li>- Vergewissern Sie sich, dass das Netzteil mit einer geeigneten Steckdose verbunden ist.</li> <li>- Überzeugen Sie sich davon, dass der Netzteilstecker vollständig in den Anschluss an der Rückseite des VSD241 (unter der Anschlussabdeckung) eingesteckt ist.</li> <li>- Prüfen Sie die Steckdose durch Anschluss eines anderen Gerätes (zum Beispiel einer Tischleuchte).</li> <li>- Falls das Gerät dennoch nicht funktionieren sollte, wenden sich bitte an den ViewSonic-Kundendienst oder an den Händler, bei dem Sie das Gerät erworben haben.</li> </ul>
Kein Bild	Überprüfen Sie externe HDMI-Geräte und die zugehörigen Verbindungen.
Gerät hat sich aufgehängt (reagiert nicht mehr)	Starten Sie das Gerät über die Ein-/Austaste neu.
Apps funktionieren nicht (richtig)	Wenden Sie sich an den Anbieter der App.
Keine Netzwerkverbindung	Überprüfen Sie die WLAN-Einstellungen, greifen Sie alternativ auf ein Kabelnetzwerk zurück.
Kein Ton	Prüfen Sie die Lautstärkeeinstellung.

## 9 Anhang

### Technische Daten

#### LCD-Daten

Größe	61 cm (23,8 Zoll)
Auflösung	1920 x 1080
Helligkeit	250 cd/m <sup>2</sup>
Hintergrundbeleuchtung	LED
Dicke	11,2 mm
Touchscreen	Optischer Glas-Touchscreen

#### Hardware

Schaltflächen	Ein-/Austaste 4 Steuertasten
LED-Betriebsanzeige	Blau (ein) / Orange (Energiesparen)
I/O-Anschlüsse	HDMI 2 x USB Typ A, 1 x Mini, 1 x Micro (OTG) 3,5-mm-Kopfhöreranschluss LAN (RJ45, nur 100 Mb/s) Netzteilanschluss SD (volle Größe) Kensington-Schloss (7,5 mm Durchmesser)
Kamera	2-MP-Frontkamera
Digital/Analog (Mikrofon)	2 x digital mit Störgeräuschunterdrückung
Mikrofonposition	Links/rechts der Webcam
Kartenleser	SD-Karten, Version 3.0 oder SD-XC bis 2 TB
Lautsprecher	2 x 2 W
Netzteil	Eingang: 100 – 240 V~ Ausgang: 19 V Gleichspannung, 3,4 A, 65 W
Physisch	610 x 480 x 75 mm (B x H x T)
Gewicht	7,2 kg (netto)



**SW**

Betriebssystem	Android 4.2.1 Jelly Bean
Mehrsprachenunterstützung	Y
Treiber und Bedienungsanleitung als Festplattenimage	Y
Applikation	Google GMS und VSC

**System**

CPU/SoC	nVidia Tegra® 33
Geschwindigkeit	1,7 GHz
Kerne	Quad-core
Grafik	Integriert
Speicher	DDR3, 1GB, bis 800 Mbps
Speicher	eMMC (NAND), 8 G
WLAN/Bluetooth	801.11b/g/n, Bluetooth

**Umgebung**

Temperatur und Feuchtigkeit	Betrieb: 20%~90% @ 35°C nicht kondensierend Lagerung: 20 – 95 % RL
Höhe	0 – 5000 m

**Zubehör**

Netzkabel (je nach Region unterschiedlich)  
Netzteil  
Schnellstartanleitung  
Micro-USB-Kabel  
Mini-USB-Kabel

## Kundendienst

Für technische Unterstützung oder Kundendienst für Ihr Gerät sehen Sie bitte in der unten stehenden Tabelle nach, oder wenden Sie sich an Ihren Händler.

HINWEIS: Sie benötigen die Seriennummer Ihres Geräts.

Land/Region	Website	Telefone	E-mail
Deutschland	<a href="http://www.viewsoniceurope.com/de/">www.viewsoniceurope.com/de/</a>	<a href="http://www.viewsoniceurope.com/de/support/call-desk/">www.viewsoniceurope.com/de/support/call-desk/</a>	<a href="mailto:service_deu@viewsoniceurope.com">service_deu@viewsoniceurope.com</a>
Österreich	<a href="http://www.viewsoniceurope.com/de/">www.viewsoniceurope.com/de/</a>	<a href="http://www.viewsoniceurope.com/de/support/call-desk/">www.viewsoniceurope.com/de/support/call-desk/</a>	<a href="mailto:service_at@viewsoniceurope.com">service_at@viewsoniceurope.com</a>
Schweiz (Deutsch)	<a href="http://www.viewsoniceurope.com/de/">www.viewsoniceurope.com/de/</a>	<a href="http://www.viewsoniceurope.com/de/support/call-desk/">www.viewsoniceurope.com/de/support/call-desk/</a>	<a href="mailto:service_ch@viewsoniceurope.com">service_ch@viewsoniceurope.com</a>

# Eingeschränkte Garantie

## ViewSonic® Smart Display

### **Garantieumfang:**

ViewSonic gewährleistet, dass die Produkte während des Garantiezeitraums frei von Material- und Herstellungsfehlern sind. Wenn ein Produkt während des Garantiezeitraums Material- oder Herstellungsfehler aufweist, wird ViewSonic nach eigenem Ermessen das Produkt entweder reparieren oder durch ein vergleichbares Produkt ersetzen. Ersatzprodukte oder -teile können reparierte oder überholte Teile und Komponenten enthalten.

### **Gültigkeitsdauer der Garantie:**

Das Smart Display von ViewSonic ist ab Kaufdatum des Erstkäufers durch eine mindestens einjährige Garantie auf die Verarbeitung abgedeckt.

### **Die Garantie gilt für folgende Personen:**

Diese Garantie gilt nur für den Ersterwerb durch den Endverbraucher.

### **In folgenden Fällen wird keine Garantie übernommen:**

1. Bei Produkten, deren Seriennummer unkenntlich gemacht, geändert oder entfernt wurde.
2. Bei Schäden, Beeinträchtigungen oder Fehlfunktionen mit folgenden Ursachen:
  - a. Unfall, missbräuchliche Verwendung, Fahrlässigkeit, Feuer, Wasser, Blitzschlag oder andere Naturereignisse, unerlaubte Änderungen am Produkt, Nichtbefolgen der dem Produkt beiliegenden Anweisungen.
  - b. Durch den Transport verursachte Schäden am Produkt.
  - c. Abbau oder Aufstellen des Produkts.
  - d. Nicht im Produkt selbst liegende Ursachen wie Stromschwankungen oder Stromausfall.
  - e. Verwendung von Ersatzteilen, die nicht den technischen Daten von ViewSonic entsprechen.
  - f. Normale Abnutzung und Verschleiß.
  - g. Andere Gründe, die nicht in Zusammenhang mit einem Fehler am Produkt stehen.
3. Jedes Produkt, das einen Zustand aufweist, der allgemein als "eingebrauntes Bild" bezeichnet wird, was durch die Anzeige eines statischen Bildes über einen längeren Zeitraum verursacht wird.
4. Deinstallations-, Installations-, Einfachtransport-, Versicherungs- und Einstellungsservicekosten.

### **Inanspruchnahme des Kundendienstes:**

1. Informationen zu Wartungsleistungen im Rahmen der Garantie erhalten Sie beim Kundendienst von ViewSonic (siehe "Kundenunterstützung"). Halten Sie die Seriennummer des Produkts bereit.
2. Wenn Sie im Rahmen der Garantie Wartungsleistungen in Anspruch nehmen möchten, müssen Sie (a) den mit Datum versehenen Kaufbeleg, (b) Ihren Namen, (c) Ihre Adresse, (d) eine Beschreibung des Problems und (e) die Seriennummer des Produkts vorlegen.

3. Bringen Sie das Produkt im Originalkarton zu einem autorisierten ViewSonic-Kundencenter oder versenden Sie es auf eigene Kosten direkt an ViewSonic.
4. Weitere Informationen oder die Adresse eines Kundendienstzentrums von ViewSonic in Ihrer Nähe erhalten Sie von ViewSonic.

#### **Einschränkung stillschweigender Garantien:**

Abgesehen von den in dieser Dokumentation aufgeführten Gewährleistungsansprüchen werden alle weiteren impliziten oder expliziten Garantieansprüche, einschliesslich der impliziten Garantie der Marktgängigkeit und der Eignung für einen bestimmten Zweck, ausgeschlossen.

#### **Ausschluss von Schadensersatzansprüchen:**

Die Haftung von ViewSonic ist auf die Kosten für die Reparatur oder den Ersatz des Produkts beschränkt. ViewSonic übernimmt keine Haftung für:

1. Sachschäden, die durch Produktfehler verursacht wurden, Schäden durch Hindernisse, Verlust des Produkts, Zeitverlust, entgangenen Gewinn, entgangene Geschäfte, Vertrauensschäden, Störungen von Geschäftsbeziehungen sowie andere wirtschaftliche Verluste, auch bei Kenntnis der Möglichkeit solcher Schäden.
2. Jegliche andere neben-, folge- oder sonstige Schäden.
3. Ansprüche gegen den Kunden durch Dritte.
4. Reparatur oder der Versuch einer Reparatur durch nicht von ViewSonic autorisierte Personen.

#### **Haftungsausschluss zur OTA-Aktualisierung:**

Die ViewSonic Corporation übernimmt keine Haftung für jegliche Fehler oder Auslassungen in den angezeigten Informationen. Diese Firmware-Aktualisierung ist für das intelligente ViewSonic®-Display vorgesehen. ViewSonic haftet nicht für Datenverluste oder Schäden, die durch jegliche Aktualisierungen auf Geräten entstehen, sowie für Schäden an oder Fehler von anderen Geräten, an denen die Produkte angeschlossen sind, egal ob es sich dabei um beiläufige, Folge- oder andere Schäden handelt. Sie stimmen zu, dass Sie die volle Verantwortung für sämtliche Dateien und Daten sowie für die Durchführung angemessener Sicherungen der auf jeglichen Geräten gespeicherten Dateien und Daten übernehmen, bevor Sie eine Aktualisierung durchführen. Benutzer sind dafür verantwortlich, die erforderlichen Rechte zum Zugreifen auf und Verwenden von Inhalten Dritter einzuholen. ViewSonic haftet nicht für die Leistung, Verfügbarkeit und Nutzung von Produkten und Dienstleistungen von Drittanbietern. Hierin genannte Firmennamen und Marken sind das Eigentum ihrer jeweiligen Unternehmen. Copyright © 2012 ViewSonic Corporation. Alle Rechte vorbehalten.

## Соответствие стандартам

### Перед эксплуатацией данного устройства прочтите приведенную ниже информацию

- Используйте только сетевой блок питания, предоставленный производителем устройства. Использование принадлежностей, не одобренных производителем, может привести к аннулированию гарантии.
- Не храните данное устройство (телефон) при температуре выше 50°C (122°F).
- Температура эксплуатации данного устройства составляет от 0°C (32°F) до 35°C (95°F).

### Заявление FCC о соответствии стандартам

Следующее положение относится ко всем продуктам, получившим одобрение Федеральной комиссии связи США (FCC). Соответствующие продукты имеют логотип FCC и/или идентификатор FCC в формате FCC ID: GSS-VS15197 на этикетке продукта. Данное устройство соответствует требованиям Части 15 Правил FCC. Работа должна соответствовать следующим двум условиям: (1) данные устройства не могут являться источниками вредных помех, и (2) данные устройства должны работать в условиях помех, включая те, которые могут вызывать сбои в работе. Настоящее оборудование прошло испытания, показавшие его соответствие ограничениям, относящимся к части 15 правил Федеральной комиссии по средствам связи для цифровых устройств класса В. Эти ограничения были введены с тем, чтобы в разумных пределах обеспечить защиту от нежелательных и вредных помех в жилых районах. Настоящее оборудование генерирует, использует и может излучать радиоволны, и в случае установки с нарушением правил и использования с нарушением инструкций может создавать помехи на линиях радиосвязи. Однако и в случае установки с соблюдением инструкций не гарантируется отсутствие помех. Если данное оборудование создает вредные помехи при приеме радио- и телевизионных программ, что можно определить путем выключения/выключения данного устройства, пользователю предлагается попытаться устранить помехи, предприняв следующие меры:

- переориентировать или переместить приемную антенну;
- увеличить расстояние между устройством и приемником;
- подключить устройство к электрической розетке или цепи, не используемой для питания приемника;
- проконсультироваться с продавцом или с теле- радиомастером.

Внесение любых изменений или выполнение любых модификаций данного устройства, не получивших четко выраженного одобрения изготовителя, может лишить пользователя юридических прав, связанных с использованием данного устройства. Антенна, применяемая с данным передатчиком не должна использоваться совместно с другим устройством или с другой антенной или передатчиком.

Данное устройство прошло проверку и соответствует измерительным эталонам и нормам, приведенным в бюллетене FCC OET Bulletin 65, Приложение С.

## Информация FCC SAR

Данное устройство соответствует требованиям FCC к ограничению радиационного излучения для нерегулируемого оборудования. Конечные пользователи должны следовать специальным инструкциям по обеспечению соответствия требованиям в отношении РЧ-излучения.

Данный передатчик не должен использоваться совместно или эксплуатироваться с другой антенной или передатчиком. Это устройство следует устанавливать и использовать, обеспечив минимальное расстояние от радиатора до частей тела не менее 20 см.

Руководство пользователя или инструкция по эксплуатации радиопередающего устройства или излучателя непреднамеренных помех должно содержать предупреждения о том, что изменения или модификации, которые в прямой форме не одобрены стороной, отвечающей за соответствие, могут привести к аннулированию прав пользователя на эксплуатацию оборудования.

## Заявление по Канаде

Данное устройство соответствует промышленным RSS-стандартам Канады на нелицензионное оборудование. При использовании устройства должны соблюдаться два следующих условия: (1) данное устройство не должно быть источником помех; (2) данное устройство должно быть устойчиво к помехам, создаваемым другими приборами, включая помехи, которые могут стать причиной его ненадлежащей работы.

## Осторожно! воздействие радиочастотного излучения

Для обеспечения соответствия требованиям в отношении воздействия радиочастотного излучения RSS 102 расстояние между антенной монитора и людьми должно быть не менее 20 см.

## Соответствие CE для европейских стран

**CE** Устройство соответствует Директиве по электромагнитной совместимости 2004/108/EC и Директиве по низкому напряжению 2006/95/EC, R&TTE Директиве 1999/5/EC.

## Данная информация имеет отношение только к странам-участникам Европейского Союза (ЕС):

Символ, указанный справа, соответствует Директиве 2002/96/EC об Отходах электрического и электронного оборудования (WEEE). Продукция, обозначенная данным символом, не может быть утилизирована в виде обычного городского мусора, а должна быть утилизирована при помощи систем возврата и сбора, доступных в Вашей стране или регионе, в соответствии с местными законами.

Если на батареях, аккумуляторах и микробатареях, поставляемых с этим устройством, имеются химические символы Hg, Cd или Pb, это означает, что батареи содержат тяжелые металлы: более 0,0005% ртути, более 0,002% кадмия или более 0,004% свинца.



### **Соответствие нормативным требованиям Европейского союза**

Данное оборудование соответствует требованиям к воздействию радиочастотных излучений 1999/519/ЕС, рекомендации Совета от 12 июля 1999 г. по ограничению воздействия электромагнитных полей (с частотой 0–300 ГГц) на людей. Данное оборудование соответствует следующим стандартам: EN301489-1, EN301489-17, EN55022/24, EN60950-1, EN300328

Настоящим мы заявляем, что данный радиомодуль Wi-Fi и Bluetooth соответствует основным требованиям и другим соответствующим положениям Директивы 1999/5/ЕС.

## ENERGY STAR

Это изделие, сертифицированное в соответствии со стандартами ENERGY STAR, экономит ваши средства за счет понижения энергопотребления, а также обеспечивает защиту окружающей среды без ущерба его функциональности и характеристикам. Мы рады предложить нашим покупателям изделия, с символом ENERGY STAR.

### Что такое ENERGY STAR?

Изделия, сертифицированные в соответствии со стандартом ENERGY STAR, потребляют меньше электроэнергии и предотвращают выбросы парниковых газов за счет строгого соблюдения рекомендаций в отношении энергоэффективности Агентства по охране окружающей среды США. По всему миру мы предоставляем своим клиентам изделия и услуги, которые помогают им экономить средства, снижают энергопотребление и повышают качество окружающей среды. Чем больше энергии мы сэкономим за счет повышения энергоэффективности, тем больше мы снизим выбросы парниковых газов и риск изменения климата. Подробные сведения см. на [www.energystar.gov](http://www.energystar.gov) или [www.energystar.gov/powermanagement](http://www.energystar.gov/powermanagement)

**Примечание:** сведения, приведенные в этом разделе, относятся к компьютеру.

Изделие, сертифицированное в соответствии со стандартами ENERGY STAR:

- выделяет меньше тепла и уменьшает нагрузку на охлаждение в теплом климате;
- автоматически переходит в «спящий» режим монитора и компьютера через 10 минут бездействия;
- выходит из «спящего» режима при нажатии кнопки питания;
- экономит более 80% электроэнергии в «спящем» режиме.

ENERGY STAR и символ ENERGY STAR — это зарегистрированные в США товарные знаки.





## Декларация про соответствие RoHS2

Данный продукт был разработан и произведен в соответствии с Директивой 2011/65/EU Европейского парламента и Совета Европы про ограничение использования некоторых вредных веществ в электрическом и электронном оборудовании (Директива RoHS2), он также соответствует максимальным значениям концентрации, предложенным Техническим Комитетом Адаптации Европейской Комиссии (ТАС):

Вещество	Предложенная максимальная концентрация	Фактическая концентрация
Свинец (Pb)	0,1%	< 0,1%
Ртуть (Hg)	0,1%	< 0,1%
Кадмий (Cd)	0,01%	< 0,01%
Гексавалентный хром (Cr <sup>6+</sup> )	0,1%	< 0,1%
Полиброминатные бифенилы (PBВ)	0,1%	< 0,1%
Полиброминантные эфиры дифенила (PBDE)	0,1%	< 0,1%

Некоторые компоненты изделий, как указано выше, были освобождены от действия Директивы в соответствии с Приложением III к Директивам RoHS2, как указано ниже:

Примеры освобожденных компонентов:

1. Ртуть во флуоресцентных лампах с холодным катодом и флуоресцентных лампах со внешними электродами (CCFL и EEFL) для специальных задач, в количестве (на лампу) не превышающем:
  - (1) Короткие лампы ( $\leq 500$  мм): 3,5 мг на лампу.
  - (2) Средние лампы ( $> 500$  мм и  $\leq 1500$  мм): 5 мг на лампу.
  - (3) Длинные лампы ( $> 1500$  мм): 13 мг на лампу.
2. Свинец в стекле электронно-лучевых трубок.
3. Свинец в стекле флуоресцентных трубок, не более 0,2 % по весу.
4. Свинец как легирующая присадка к алюминию, не более 0,4 % по весу.
5. Сплав меди, содержащий до 4 % свинца по весу.
6. Свинец в припоях с высокой температурой плавления (т.е. сплавы на основе свинца, содержащие по весу 85 % или более свинца).
7. Детали электрических и электронных устройств, содержащие свинец в стекле или керамике, помимо изоляционной керамики в конденсаторах, напр. пьезоэлектрические приборы, или в стеклянную или керамическую соединения матрицы.

## Важные рекомендации по технике безопасности

1. НЕ помещайте какие-либо предметы на устройство. Предметы могут поцарапать или разбить экран.
2. ЗАПРЕЩАЕТСЯ использовать устройство в условиях повышенного загрязнения и в пыльных местах.
3. НЕ ставьте устройство на неровную или неустойчивую поверхность.
4. НЕ вставляйте какие-либо посторонние предметы в устройство.
5. НЕ подвергайте устройство воздействию сильных магнитных или электрических полей.
6. НЕ подвергайте устройство воздействию прямого солнечного света, так как это может привести к повреждению ЖК-экрана. Не помещайте устройство рядом с источниками тепла.
7. НЕ используйте устройство под дождем.
8. Обратитесь в местные органы власти или к продавцу данного изделия, чтобы узнать правила утилизации электронного оборудования.
9. Устройство и его блок питания могут нагреваться во время обычной работы и зарядки. НЕ помещайте устройство на колени во избежание неудобства или причинения вреда здоровью вследствие воздействия тепла.
10. **НОМИНАЛЬНОЕ ВХОДНОЕ НАПРЯЖЕНИЕ.** См. паспортную табличку на устройстве и убедитесь, что блок питания соответствует указанным характеристикам. Используйте только аксессуары, указанные производителем.
11. НЕ используйте ручку или какой-либо острый предмет для нажатия на экран.
12. Очищайте сенсорный экран мягкой тканью. При необходимости слегка увлажните ткань перед выполнением очистки. Категорически запрещается использовать абразивные вещества и растворы чистящих средств.
13. Всегда выключайте устройство перед установкой или удалением внешних устройств, которые не поддерживают функцию «горячей замены».
14. Перед очисткой устройства выключите и отключите его от электрической розетки.
15. НЕ разбирайте устройство. Выполнение ремонта разрешено только квалифицированным специалистам по техническому обслуживанию.
16. Устройство оснащено вентиляционными отверстиями. НЕ блокируйте вентиляционные отверстия устройства, так как это может привести к перегреву и выходу устройства из строя.
17. Подключение зарядного устройства производится к USB-портам версии USB 2.0 или выше.
18. **ПОДКЛЮЧЕНИЕ ОБОРУДОВАНИЯ:** штепсельная розетка для подключения устанавливается вблизи оборудования, в легко доступном месте.

## Данные по Авторским правам

© Корпорация ViewSonic®, 2013. С сохранением всех прав.

Android™ является товарным знаком компании Google Inc. Использование этого товарного знака допускается только с разрешения компании Google.

В данном изделии используется платформа Android™ на основе ОС Linux, которая допускает расширение посредством различных прикладных программ на базе JME. Наименования всех продуктов, использующихся в данном устройстве, и все товарные знаки, упоминаемые в настоящем документе, являются товарными знаками или зарегистрированными товарными знаками соответствующих владельцев.

Google™, логотип Google, Android™, логотип Android и Gmail™ являются товарными знаками компании Google Inc. Использование этих товарных знаков допускается только с разрешения компании Google.

Wi-Fi и логотип Wi-Fi CERTIFIED являются зарегистрированными товарными знаками альянса Wireless Fidelity Alliance.

microSD™ является товарным знаком ассоциации SD Card Association.

Bluetooth и логотип Bluetooth являются товарными знаками компании Bluetooth SIG, Inc.

VESA® является зарегистрированной торговой маркой Ассоциации по стандартам в области видеоэлектроники. DPMS и DDC являются торговыми марками VESA®.

ENERGY STAR® является зарегистрированной торговой маркой Агентства по охране окружающей среды (EPA), США.

Являясь партнером программы ENERGY STAR®, корпорация ViewSonic установила, что настоящее изделие удовлетворяет рекомендациям ENERGY STAR® по экономии энергии.

Ограничение ответственности: корпорация ViewSonic не несет ответственности ни за какие технические или редакторские ошибки, равно как и за недостаточность информации в данном документе; ViewSonic также не несет ответственности за побочный или косвенный ущерб, связанный с использованием настоящего документа, а также с характеристиками и эксплуатацией изделия.

### **Информация о правах на интеллектуальную собственность**

Права на все технологии и продукты, использующиеся в данном устройстве, принадлежать соответствующим владельцам.

В данном изделии используется платформа Android на основе ОС Linux, которая допускает расширение посредством различных прикладных программ на базе Java-Script.

Google™, логотип Google, Android™, логотип Android, Gmail и YouTube являются товарными знаками компании Google Inc.

Bluetooth и логотип Bluetooth являются товарными знаками компании Bluetooth SIG, Inc.

Java, JME, а также все прочие товарные знаки, основанные на Java, являются товарными знаками или зарегистрированными товарными знаками компании Sun Microsystems, Inc. в США и других странах.

microSD является товарным знаком ассоциации SD Card Association.

## Регистрация изделия

В будущем Вам может понадобиться дополнительная информация о продукции корпорации ViewSonic. Для получения этой информации Вам необходимо зарегистрировать Ваше изделие на странице сети Интернет: [www.viewsonic.com](http://www.viewsonic.com).

### Справочная информация

Наименование изделия:	VSD241 ViewSonic Smart Display
Номер модели:	VS15197
Номер документа:	VSD241_UG_RUS Rev. 1A 04-25-13
Серийный номер:	_____
Дата покупки:	_____

### Утилизация продукта по истечении срока эксплуатации

Компания ViewSonic заботится о состоянии окружающей среды и обязуется направить все свои усилия на создание экологически чистых условий работы и жизни. Компания признательна за ваш вклад в более «умные» и экологически чистые информационные технологии. Для получения дополнительной информации посетите веб-сайт компании ViewSonic.

США и Канада: <http://www.viewsonic.com/company/green/recycle-program/>

Европа: <http://www.viewsoniceurope.com/uk/support/recycling-information/>

Тайвань: <http://recycle.epa.gov.tw/recycle/index2.aspx>

---

# Содержание

---

## 1 Особенности беспроводного монитора VSD241

- 1.1 Установка кронштейна для крепления на стене ..... 4

---

## 2 Подготовка беспроводного монитора VSD241 к работе

- 2.1 Подключение ..... 5
- 2.2 Подготовка беспроводного монитора к использованию ..... 5
- 2.3 Включение монитора ..... 6
  - 2.3.1 Функция Wake on LAN (WOL) (инициализация по сигналу из локальной сети) ..... 7
- 2.4 Выключение монитора ..... 7

---

## 3 Сведения о беспроводном мониторе VSD241

- 3.1 Сенсорный экран ..... 8
- 3.2 Приложения, виджеты и ярлыки ..... 9
- 3.3 Главный экран ..... 9
- 3.4 Кнопки навигации ..... 11
- 3.5 Строка состояния ..... 11
  - 3.5.1 Использование меню состояния ..... 12
- 3.6 Пользовательская настройка главного экрана ..... 12
  - 3.6.1 Добавление элемента (ярлык) ..... 12
  - 3.6.2 Перемещение элемента ..... 13
  - 3.6.3 Удаление элемента ..... 13
  - 3.6.4 Изменение обоев ..... 13
- 3.7 Навигация по приложениям ..... 14
  - 3.7.1 Экран приложений ..... 14
  - 3.7.2 Ярлыки приложений ..... 14
  - 3.7.3 Недавние приложения ..... 15
  - 3.7.4 Обои блокировки экрана ..... 15

---

## 4 Использование беспроводного монитора VSD241

- 4.1 Управление контактами ..... 16
  - 4.1.1 Добавление нового контакта ..... 16
  - 4.1.2 Поиск контакта ..... 17
  - 4.1.3 Отправка электронной почты или сообщения контакту ..... 17

4.2	Всплывающее меню .....	19
4.3	Google Search (Поиск Google).....	20
4.4	Управление настройками монитора .....	21
4.4.1	Проверка свободного места в памяти.....	21
4.4.2	Безопасное извлечение карты памяти SD.....	22
4.4.3	Стирание всех данных из памяти монитора....	22
4.5	Подключение к совместимым с HDMI устройствам через вход HDMI .....	23
4.6	Подключение Bluetooth .....	24
4.6.1	Включение Bluetooth и перевод монитора в режим определения.....	24
4.6.2	Коммутирование с Bluetooth-устройством .....	24
4.6.3	Прекращение коммутации .....	25
4.6.4	Изменение имени Bluetooth-устройства.....	25

---

## 5 Интернет

5.1	Подключение к Интернету.....	26
5.1.1	Подключение Wi-Fi .....	26
5.1.2	Проверка текущего подключения к сети Wi-Fi .	27
5.1.3	Подключение к другой сети Wi-Fi .....	27
5.2	Синхронизация данных Google .....	28
5.3	Видеочат.....	28

---

## 6 Пользовательская настройка беспроводного монитора VSD241

6.1	Настройки монитора.....	30
6.2	Настройки звука и рингтона .....	31
6.2.1	Настройки системы.....	31
6.2.2	Настройки уведомлений.....	31
6.2.3	Расширение ViewSound.....	32
6.3	Дата, время и часовой пояс.....	32
6.4	Настройки языка и ввода .....	33
6.5	Экранное меню .....	34
6.5.1	Панели регулировок .....	35
6.5.2	Элементы функций .....	35
6.5.3	Уведомления экранного меню .....	36

---

## 7 Защита беспроводного монитора VSD241

7.1	Защита данных монитора с помощью фигуры разблокировки экрана .....	37
7.1.1	Создание фигуры разблокировки экрана.....	38
7.1.2	Изменение настроек фигуры разблокировки...	38
7.2	Отключение защиты разблокировки экрана .....	39
7.3	Защита данных монитора с помощью PIN-кода.....	39
7.3.1	Выключение или изменение PIN-кода .....	39
7.4	Защита данных монитора с помощью пароля.....	40
7.4.1	Выключение или изменение пароля .....	40
7.5	Защита данных монитора с помощью функции Face Unlock .....	41
7.6	Функция энергосбережения .....	42
7.7	Сведения об управлении питанием .....	42

---

## 8 Устранение неполадок

8.1	Сбои при получении/отправке сообщений .....	43
8.2	Сбои при получении/отправке сообщений .....	43
8.3	Другие неисправности .....	43

---

## 9 Приложение

Спецификация .....	44
--------------------	----

VSD241 — это беспроводной 24-дюймовый монитор с 4-ядерным процессором, работающий под управлением ОС Android 4.2.1 Jelly Bean. Монитор имеет разрешение высокой четкости 1920x1080p, снабжен сенсорным экраном, способен работать с HDMI через основной загрузчик микропроцессора, имеет полноразмерные порты USB, а также может подключаться по технологии Bluetooth.

## 1 Особенности беспроводного монитора VSD241

В этом разделе приведено описание особенностей беспроводного монитора.

### ПРИМЕЧАНИЕ

- Особенности или возможности использования, описанные в руководстве пользователя, могут изменяться в зависимости от приобретенной модели.

### Вид спереди

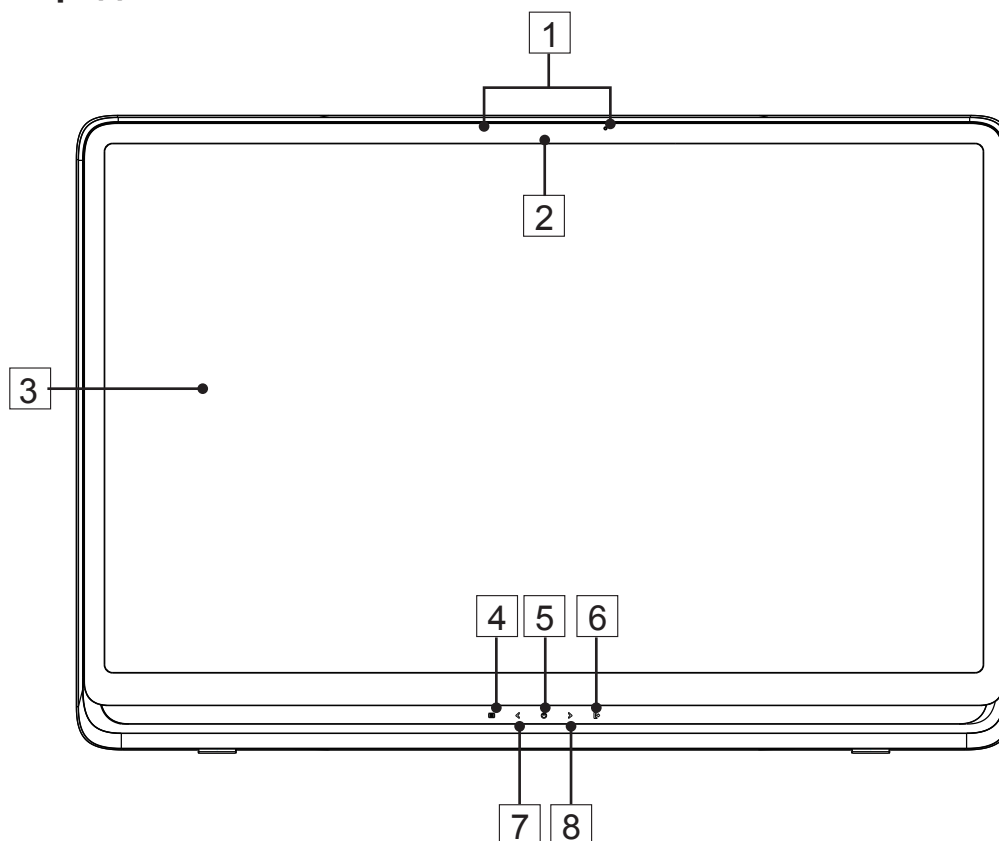

№	Компоненты	Описания
1	Микрофон	Предназначен для приема звука или аудиовхода.
2	Камера на передней панели	- Предназначена для съемки спереди, также как и при съемке автопортрета. - Используется для видеозвонков с соответствующими веб-приложениями, такими как Google Talk.



№	Компоненты	Описания
3	Сенсорный экран	Сенсорное управление экранными настройками, включая элементы меню, приложения, кнопки, клавиатуру и т. д.
4	Экранное меню / выход	Прикоснитесь к этой кнопке, чтобы запустить экранное меню настроек. Для выхода из меню прикоснитесь к кнопке еще раз.
5	Кнопка питания (светодиодный индикатор)	<p>Нажмите эту кнопку, чтобы включить / заблокировать беспроводной монитор.</p> <ul style="list-style-type: none"> <li>- Держите кнопку нажатой 0,5 с, чтобы включить питание (светодиод горит синим).</li> <li>- Блокировка беспроводного монитора в режиме отображения (цвет светодиода меняется на оранжевый).</li> <li>- Вызов разблокировки заблокированного беспроводного монитора.</li> <li>- При включенном мониторе прикоснитесь к этой кнопке на 3 с, чтобы выключить его (в режиме Android).</li> </ul>
6	Переключатель входных сигналов / выбор экранного меню	<ul style="list-style-type: none"> <li>- Нажмите переключатель, чтобы переключить входной сигнал (HDMI / Android).</li> <li>- Выбор функций в экранном меню.</li> </ul>
7	Кнопка со стрелкой (вниз/ влево)	Кнопки со стрелками (вниз / влево и вверх / вправо) предназначены для перемещения по экранному меню. Чтобы выделить элемент меню, прикоснитесь к кнопкам со стрелками. Кнопками со стрелками также можно изменять значения каждого элемента экранного меню.
8	Кнопка со стрелкой (вверх/вправо)	

**Вид сзади**

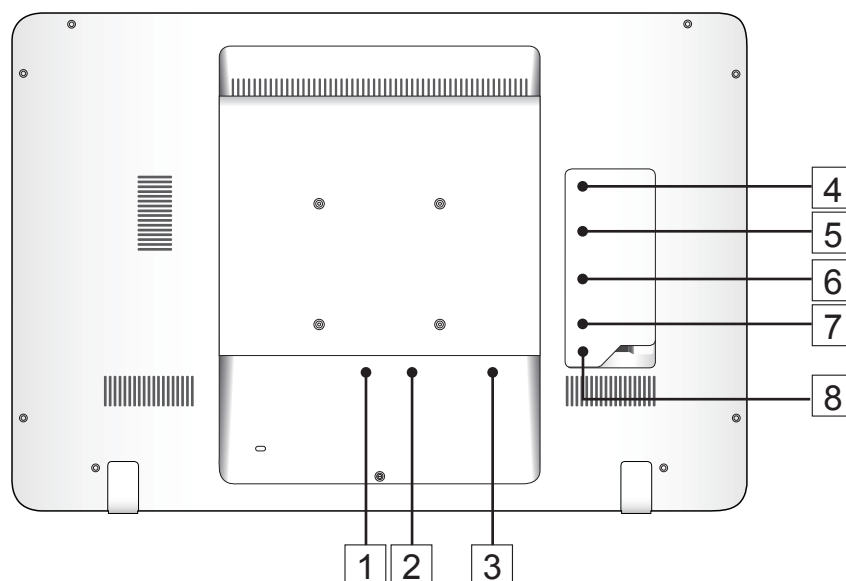

№	Компоненты	Описания
1	Разъем питания постоянного тока	Подключение к адаптеру питания.
2	HDMI	Подключение к цифровому устройству для воспроизведения видео и аудио (например, DVD/BD-плееру VPG или ноутбуку).
3	Разъем RJ45	Подключение кабеля RJ45 для установления сетевого соединения.
4	Порт USB x 2	Предназначен для подключения клавиатуры, мыши флэш-диска (поддерживает только формат FAT32) или принтера.
5	Порт мини-USB	Предназначен для режима воспроизведения с загрузкой по USB, с веб-камеры или для управления с сенсорного экрана.
6	Порт микро-USB	Подключение к компьютеру под управлением ОС Windows для передачи данных. (Необходим драйвер MTP.)
7	Гнездо для карты памяти SD	Увеличение объема памяти за счет установки карты SD.
8	Гнездо для подключения наушников	Подключение наушников или гарнитуры.

## 1.1 Установка кронштейна для крепления на стене

Монитор VSD241 можно крепить на стене при помощи кронштейна. Рекомендуем использовать крепление, соответствующее стандарту Video Electronics Standards Association (VESA). Установите кронштейн в порядке, приведенном ниже.

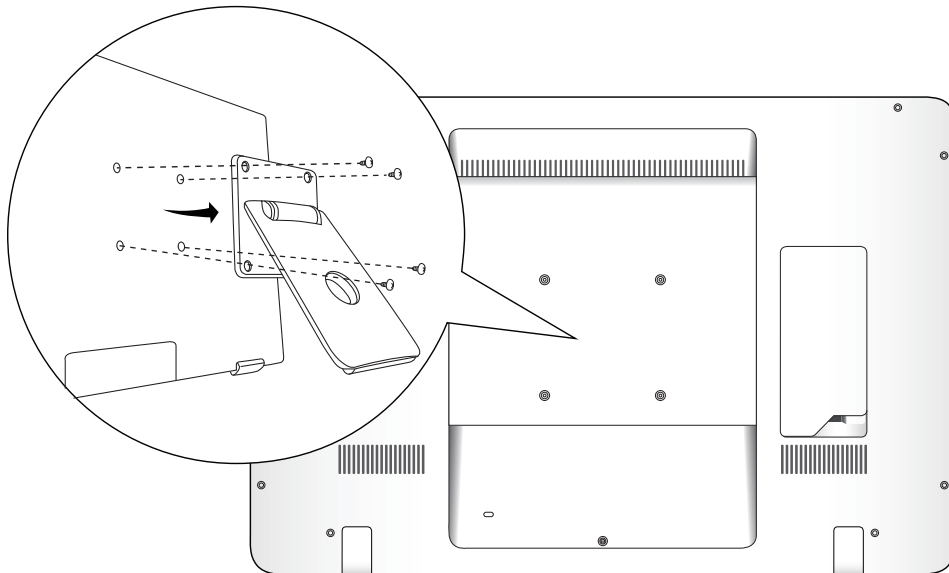

- 
- 1** Выключите монитор и извлеките вилку кабеля питания из розетки.
  - 2** Положите монитор экраном вниз на ровную поверхность. Примите меры к защите экрана.
  - 3** Выкрутите винты, чтобы установить кронштейн для крепления на стене, а затем снимите крышку.
  - 4** Совместите кронштейн для крепления на стене с четырьмя отверстиями, расположенными в соответствии с шаблоном крепления стандарта VESA на монтажной площадке размером 100 x 100 мм, и закрепите его при помощи четырех винтов, поставляемых с настенным креплением.
-

## 2 Подготовка беспроводного монитора VSD241 к работе

### 2.1 Подключение

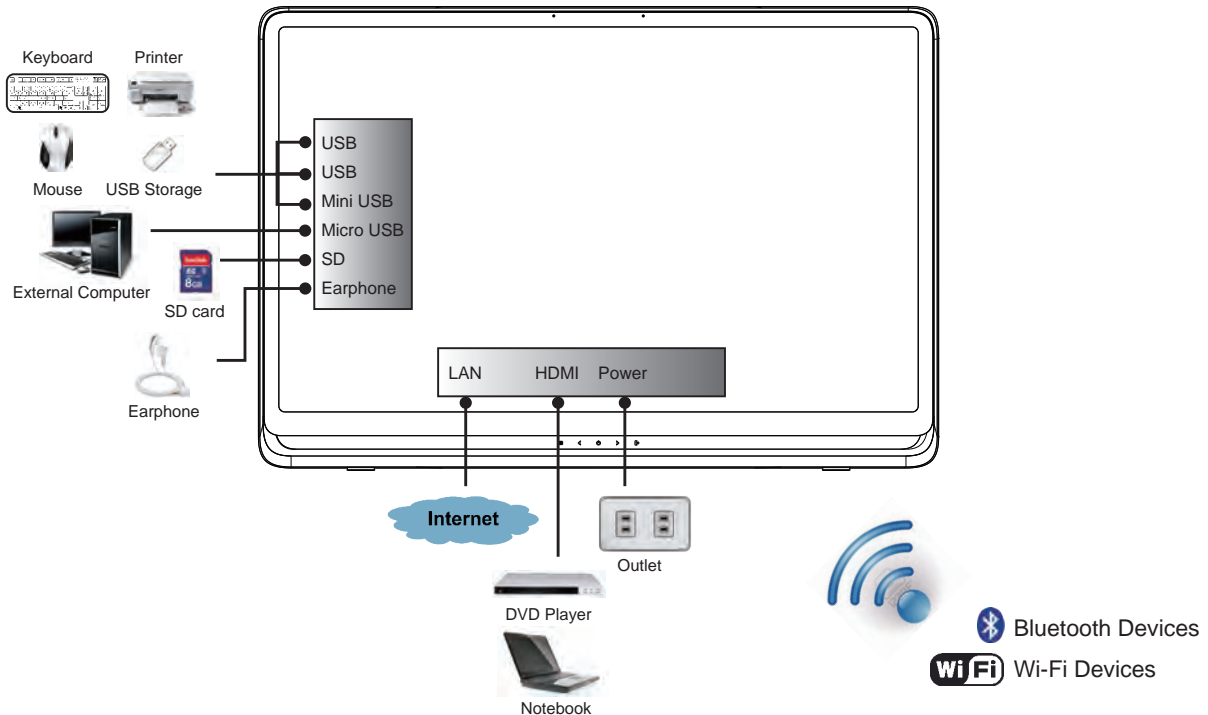

### 2.2 Подготовка беспроводного монитора к использованию

#### Вставка карты памяти SD

- 1 Откройте крышку отсека на задней части беспроводного монитора.

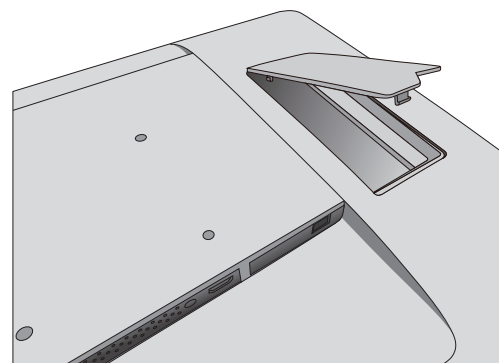

- 2 При необходимости или если есть, вставьте карту памяти SD в гнездо на задней части беспроводного монитора.

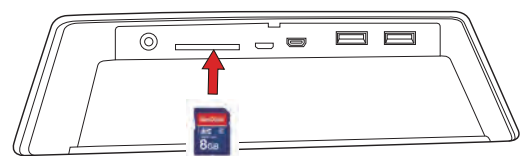

## Подключение кабеля питания

---

- 1** Подключите поставляемый с монитором кабель питания к разъему питания.
- 2** Подключите другой конец кабеля питания к электрической розетке.

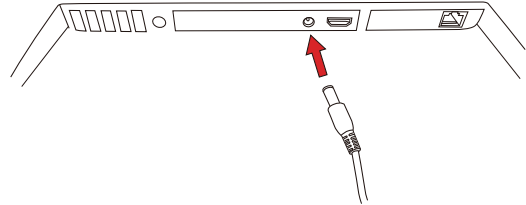

## 2.3 Включение монитора

Слегка прикоснитесь к кнопке питания, чтобы включить монитор.



Переместите пиктограмму замка, чтобы разблокировать экран (если включена функция блокировки экрана перемещением).

- 1** После подключения кабеля питания прикоснитесь к кнопке питания на 0,5 с в нижней части передней панели, чтобы включить монитор.
  - 2** После включения монитора светодиодный индикатор будет постоянно гореть синим светом.
  - 3** После короткого запуска появится экран разблокировки. (Если включена функция блокировки экрана.)
  - 4** При необходимости прикоснитесь к пиктограмме значка и переместите ее, чтобы разблокировать экран.
  - 5** Монитор будет готов к использованию, когда отобразится главный экран.
-

### 2.3.1 Функция Wake on LAN (WOL) (инициализация по сигналу из локальной сети)

Чтобы включить функцию Wake on LAN (WOL):

- Прикоснитесь к пиктограмме **настроек** на экране.
- Убедитесь, что параметр **Ethernet** установлен на **ON (ВКЛ.)**.
- Выберите **More... (Еще)** под строкой **Data usage (Использование данных)**.
- Включите функцию **Wakeup on Lan** на правой части экрана.

## 2.4 Выключение монитора

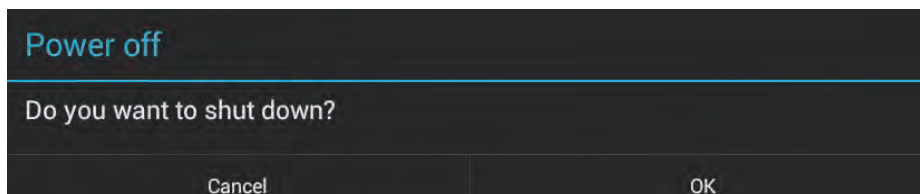

---

**1** Прикоснитесь к кнопке питания примерно на 3 секунды.

---

**2** Когда появится меню выключения, прикоснитесь к **OK**.

---

## 3 Сведения о беспроводном мониторе VSD241

### 3.1 Сенсорный экран

Основной способ управления монитором — это прямое касание пальцем чувствительной поверхности экрана. Для работы с пиктограммами, кнопками, элементами меню, экранной клавиатурой и другими элементами, расположенными на сенсорном экране, используются следующие способы:

Способ	Описания
Прикосновение	Просто прикоснитесь к элементам пальцем. - Используется для элементов на экране, включая пиктограммы приложений и настроек. - Ввод букв и символов с экранной клавиатуры. - Нажатие экранных кнопок.
Прикосновение и удержание	Прикоснитесь к элементу на экране и не убирайте палец до тех пор, пока не будет выполнено действие.
Перетаскивание	Прикоснитесь к элементу и перетащите его в необходимое положение, не убирая палец. - Перемещение элемента на экране. - Прокрутка главного экрана, веб-страниц, списков, записей, миниатюр фотографий, контактов и т. д.
Скольжение	После прикосновения быстро проведите пальцем по поверхности экрана без остановок.
Уменьшение	Сведите два пальца вместе на экране, чтобы уменьшить отображение изображения или веб-страницы.
Увеличение	Разведите два пальца на экране, чтобы увеличить отображение изображения или веб-страницы.

#### **ПРИМЕЧАНИЕ**

- Соединяя три точки, можно масштабировать частоту всего монитора, двумя пальцами можно поворачивать масштабировать изображение, например карты Google, также предусмотрены речевой вывод для слепых пользователей и режим навигации жестами.

## 3.2 Приложения, виджеты и ярлыки

Кнопки с программируемыми функциями или пиктограммы обеспечивают самые разнообразные функции и ярлыки. Получить доступ ко всем функциям монитора можно с главного экрана. На нем отображаются пиктограммы, виджеты, ярлыки и т. д.

**Приложения:** программное обеспечение, позволяющее выполнять конкретную задачу. В мониторе уже установлены самые различные приложения. Также можно загрузить дополнительные приложения из Google Play Store.

**Виджеты:** приложения, которые можно использовать непосредственно с главного экрана. Пример: аналоговые часы, закладки, фоторамка, панель поиска Google и т. д.

**Ярлыки:** ссылки, которые можно создавать на главном экране для быстрого доступа к установленным приложениям.

## 3.3 Главный экран

После включения монитора и разблокировки экрана сначала отображается главный экран. Для перехода на главный экран также можно прикоснуться к кнопке главного экрана . С главного экрана можно получить доступ ко всем программам, установленным на мониторе.

Главный экран состоит из пяти панелей. Для просмотра дополнительных виджетов, ярлыков или других элементов, расположенных на каждой панели, проведите пальцем влево или вправо на центральном главном экране. В каждую панель можно добавлять ярлыки и виджеты. Также можно изменить обои для каждой панели.

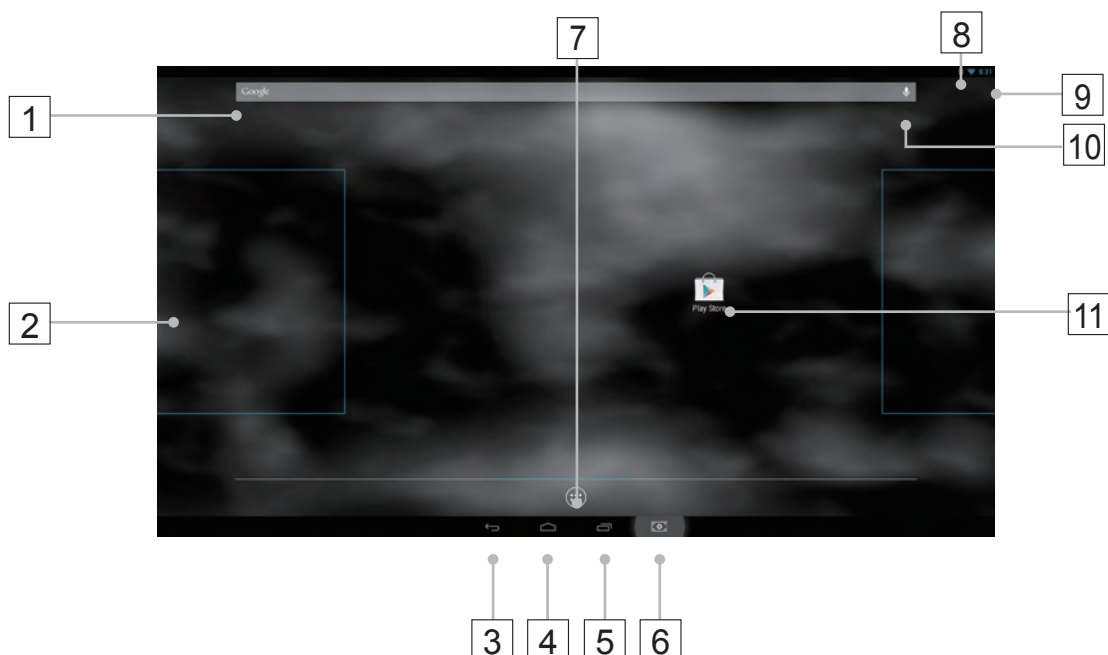







№		Элемент	Описания
1	Google	Google Search (Поиск Google)	Используйте приложение Google Search для быстрого и простого поиска из Google.
2		Область навигации	Щелкните и перетащите экран горизонтально до отображения необходимого главного экрана.
3		Вид сзади	Возврат к предыдущему экрану или варианту.
4		Клавиша «Home»	Кнопка для возврата к центральному главному экрану в любое время.
5		Недавние приложения	Прикоснитесь к этой кнопке, чтобы вывести изображения недавно использовавшихся приложений. Чтобы открыть приложение, прикоснитесь к его изображению.
6		Снимок экрана	Прикоснитесь к этой кнопке, чтобы захватить экранное изображение.
7		Приложения	Прикоснитесь к кнопке приложений, чтобы запустить все приложения, установленные на мониторе.
8		Bluetooth	Если функция Bluetooth включена, пиктограмма Bluetooth отображается в правом верхнем углу экрана.
9	4:39	Время	Отображение текущего времени.
10		Голосовой ввод	Голосовой ввод можно использовать в качестве альтернативы вводу текста с клавиатуры.
11		Ярлыки	Чтобы добавить кнопку быстрого вызова приложения на главный экран и переместить ее в другое место, прикоснитесь и удерживайте необходимую пиктограмму. Пиктограмма позволяет быстро открыть элемент по ссылке.

### 3.4 Кнопки навигации



В нижней части экрана (системная панель) расположены кнопки навигации, описанные ниже:

Кнопки	Описания
 Назад	<ul style="list-style-type: none"> <li>- Прикоснитесь к этой кнопке, чтобы вернуться к предыдущему экрану или варианту.</li> <li>- При отображении экранной клавиатуры кнопка меняется на . Прикоснитесь к ней, чтобы закрыть экранную клавиатуру.</li> </ul>
 Главный	<ul style="list-style-type: none"> <li>- Прикоснитесь к этой кнопке, чтобы перейти на центральный главный экран во время просмотра других экранов.</li> <li>- Прикоснитесь к этой кнопке, чтобы вернуться на последний экран, который отображался при запуске какой-либо функции монитора. Или прикоснитесь к этой кнопке еще раз, чтобы вернуться на центральный главный экран.</li> </ul>
 Недавние приложения	Быстрый способ открытия недавно использовавшегося приложения. Чтобы сразу открыть приложение, выберите его изображение в списке и прикоснитесь к нему.
 Снимок экрана	Прикоснитесь к этой кнопке, чтобы захватить экранное изображение.

### 3.5 Строка состояния



В правом верхнем углу экрана отображается текущее время, уровень заряда батареи и указанная пиктограмма (панель состояния). Прикоснитесь к ней и перетащите вниз. Появится следующее меню состояния:

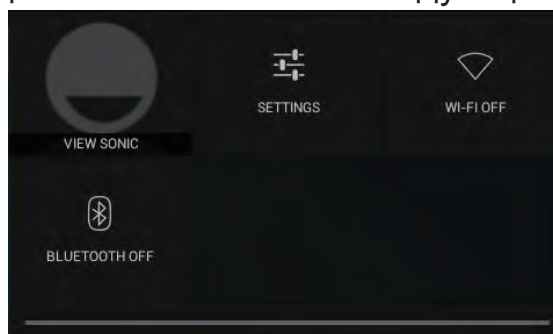

Элемент	Описания
Время	Отображение текущего времени.
Указанная пиктограмма	Показывает включенную пиктограмму, например включенной функции Bluetooth.
Меню состояния	Отображает текущее состояние монитора по таким параметрам, как владелец, яркость, настройки, Wi-Fi, автоповорот, уровень заряда батареи, режим «в самолете» и настройки Bluetooth.

### 3.5.1 Использование меню состояния

Чтобы вывести меню состояния на отображение, на панели состояния прикоснитесь к области отображения времени и перетащите ее вниз.

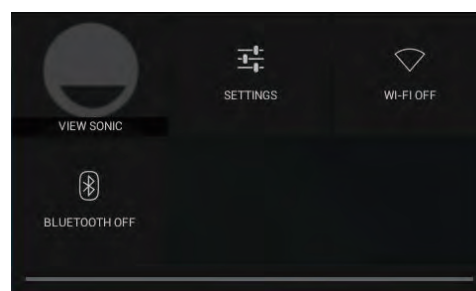

- Прикоснитесь к элементу **OWNER (ВЛАДЕЛЕЦ)**, чтобы просмотреть данные контактного лица, сохраненные в системе.
- Прикоснитесь к элементу **WIFI**, чтобы войти в меню настроек **WIRELESS & NETWORKS (БЕСПРОВОДНЫЕ СЕТИ)**, в котором можно включать и выключать, а также настраивать функцию Wi-Fi.
- Прикоснитесь к элементу **CHARGING (ЗАРЯДКА)**, чтобы проверить уровень заряда батареи. (На этом мониторе не поддерживается.)
- Прикоснитесь к элементу **BLUETOOTH**, чтобы войти в меню настроек **WIRELESS & NETWORKS (БЕСПРОВОДНЫЕ СЕТИ)**, в котором можно включать и выключать, а также настраивать функцию Bluetooth.

Чтобы закрыть меню состояния, прикоснитесь к любой другой области экрана.

## 3.6 Пользовательская настройка главного экрана

### 3.6.1 Добавление элемента (ярлык)

- Прикоснитесь к кнопке главного экрана, чтобы перейти на центральный главный экран.
- Горизонтально проведите пальцем по экрану, чтобы выбрать на главном экране место, в которое следует добавить элемент.
- Прикоснитесь к кнопке **приложений** , расположенной в нижней части экрана.
- На экране **приложений** прикоснитесь к вкладке **APPS (ПРИЛОЖЕНИЯ)** или **WIDGETS (ВИДЖЕТЫ)**, чтобы войти в экран настройки приложений или виджетов.
- В зависимости от добавляемого элемента выберите **APPS (ПРИЛОЖЕНИЯ)** или **WIDGETS (ВИДЖЕТЫ)**.
- Прикоснитесь к элементу, который необходимо добавить на выбранный главный экран, и не убирайте с него палец.

### 3.6.2 Перемещение элемента

- На главном экране прикоснитесь к элементу, который хотите переместить, и не убирайте с него палец.
- Переместите элемент в указанное положение.
- Уберите палец, чтобы установить элемент в новое место.

### 3.6.3 Удаление элемента

- На главном экране прикоснитесь к элементу, который хотите удалить, например виджету или ярлыку, и не убирайте с него палец.
- Через некоторое время в верхней части главного экрана появится значок **X**.
- Перетащите элемент поверх значка **X**.
- Уберите палец, чтобы удалить элемент.

### 3.6.4 Изменение обоев

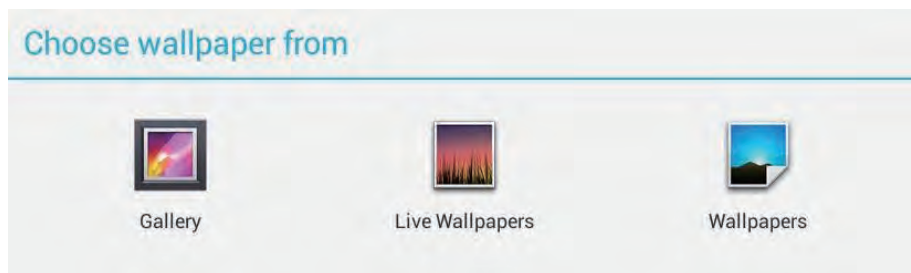

- Прикоснитесь к пустому месту на экране и не убирайте палец.
- На экране отобразится экран настройки **Choose wallpaper from (Выбрать обои)**.
- Выберите источник обоев, прикоснувшись к указанной пиктограмме. (Источники обоев: Gallery, Live Wallpapers или Wallpapers.)
- Щелкните изображение необходимых обоев. Чтобы выйти в любое время, щелкните ←→.
- После завершения выбора обоев прикоснитесь к надписи **Set wallpaper (Установить обои)**, чтобы обновить обои главного экрана.
- У некоторых обоев можно изменять цвет, например у обоев Magic Smoke. Если во время смены обоев отображается надпись **Settings... (Настройки...)** прикоснитесь к ней и верхней части экрана — появится надпись **Tap to change (Прикоснитесь, чтобы изменить)**, а затем прикоснитесь к экрану, чтобы настроить цвет обоев. Прикосновением к экрану прокрутите различные цвета.
- Прикоснитесь к кнопке **Back (возврата)**, чтобы вернуться на предыдущий экран без обновления измененных настроек.

#### ПРИМЕЧАНИЕ

- Для всех панелей главных экранов используется один и тот же фон. Нельзя настроить разные обои для отдельных панелей главного экрана.

## 3.7 Навигация по приложениям

Из меню «All Apps» (Все приложения) можно просмотреть все приложения, доступные на мониторе:

### 3.7.1 Экран приложений

#### Открытие экрана приложений

Чтобы получить доступ к экрану **приложений** с главного экрана, прикоснитесь к кнопке **приложений** , расположенной в нижней части экрана. Отобразится экран **приложений** со всеми приложениями, установленными на мониторе, включая и приложения, загруженные пользователем.

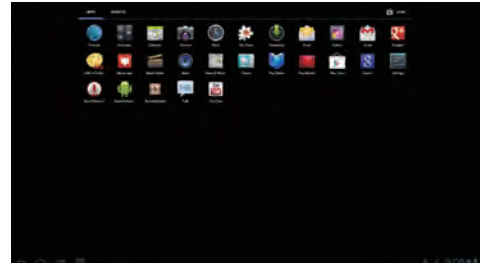

#### Навигация по страницам приложений

Щелкните экран **приложений** по горизонтали и прикоснитесь к приложению, чтобы запустить его.

#### Закрывание экрана приложений

Прикоснитесь к кнопке главного экрана на системной панели, чтобы вернуться на центральный главный экран.

### 3.7.2 Ярлыки приложений

Для быстрого запуска приложений с главного экрана можно добавить на него ярлыки часто используемых приложений. Подробные сведения см. в разделе [3.6 Пользовательская настройка главного экрана](#).

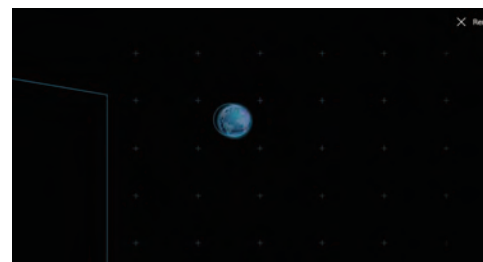

---

## Открытие приложения при помощи ярлыка

---

- 1 Прикоснитесь к кнопке главного экрана на системной панели.
  - 2 Если ярлык необходимого приложения отображается на главном экране, прикоснитесь к нему, чтобы запустить приложение.
- 

### 3.7.3 Недавние приложения

#### Открытие недавно использовавшегося приложения

---

- 1 Прикоснитесь к кнопке недавних приложений , чтобы просмотреть, какие приложения использовались в последнее время.

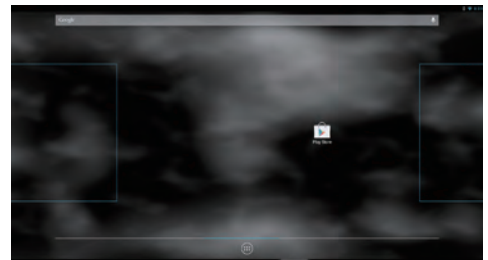

- 2 Прокрутите список недавно использовавшихся приложений и прикоснитесь к миниатюре необходимого приложения, чтобы запустить его.
  - 3 Прикоснитесь к кнопке последних приложений  еще раз, чтобы закрыть список недавно использовавшихся приложений.
- 

### 3.7.4 Обои блокировки экрана

Можно настроить автоматическое выключение монитора после определенного времени бездействия или выключить монитор вручную, прикоснувшись к светодиодному индикатору питания. При прикосновении к светодиодному индикатору питания, чтобы вывести монитор из «спящего» режима, отображаются обои блокировки экрана, предотвращающие случайное прикосновение к экрану. После отображения обоев блокировки экрана прикоснитесь к пиктограмме блокировки и, не убирая с нее палец, перетащите ее к краю большой окружности вокруг нее, чтобы разблокировать экран. См. [2.3 Включение монитора](#).

#### **ПРИМЕЧАНИЕ**

- Чтобы настроить время до перехода монитора в «спящий» режим, прикоснитесь к кнопке главного экрана, нажмите кнопку приложений и выберите Settings (Настройки) — Display (Монитор) — Sleep («Спящий» режим).



## 4 Использование беспроводного монитора VSD241

### 4.1 Управление контактами

Чтобы управлять контактами, прикоснитесь к кнопке главного экрана, нажмите кнопку приложений и выберите пункт People to view (Просмотр людей).

#### 4.1.1 Добавление нового контакта

---

**1** Прикоснитесь к кнопке  (Создать).

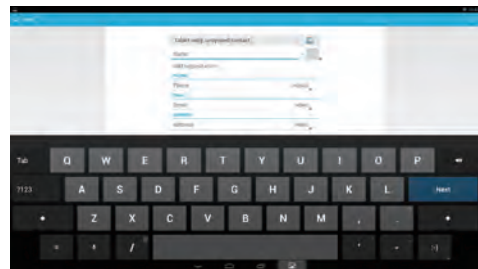

- 2** Выберите учетную запись, в которую хотите добавить контакт, например учетную запись Gmail.
- В этой области отображается учетная запись, в которую будет сохранен новый контакт.
  - Выберите фотографию: прикоснитесь к фотографии, чтобы использовать ее в качестве визуального идентификатора вызывающего.
  - Выберите фотографию из галереи: прикоснитесь к фотографии из приложения Gallery, чтобы использовать ее в качестве визуального идентификатора вызывающего.
  - Введите контактные данные с экранной клавиатуры. Прокрутите экран, чтобы перейти к другим элементам, требующим заполнения.
  - Прикоснитесь к ярлыку информации по умолчанию, чтобы заменить его другим ярлыком, выбранным из списка. например, можно заменить ярлык номера домашнего телефона ярлыком номера мобильного телефона.
  - Прикоснитесь к категории текущей информации, чтобы добавить в нее новый элемент. Например, можно добавить второй номер телефона.
  - Прикоснитесь к категории текущей информации, чтобы удалить из нее элемент.
  - Прикоснитесь к контакту, чтобы добавить в него дополнительную информацию.
  - Прикоснитесь, чтобы вывести на отображение дополнительные опции.
  - Прикоснитесь к кнопке отмены, чтобы вернуться к списку контактов.
  - Прикоснитесь к кнопке **Done (Выполнено)**, чтобы сохранить новый контакт в списке контактов.
  - Прикоснитесь к кнопке возврата, чтобы вернуться к списку контактов.

---

#### ПРИМЕЧАНИЕ

- Монитор VSD241 поддерживает полностью настроенный планшетный ПК с несколькими пользователями. Каждый пользователь имеет собственные главный экран, фон, виджеты, приложения, игры и т. д. Предусмотрена возможность одновременного использования одного планшетного ПК несколькими пользователями для разговора без входа и выхода из системы.

## 4.1.2 Поиск контакта

---

- 1 Найти контакт можно двумя способами:
  - Щелкайте вкладку **All (Все)** списка контактов в верхней левой части экрана до тех пор, пока не найдете необходимый контакт. Или перетащите ползунок влево на экране, чтобы прокрутить список контактов.
  - Прикоснитесь к значку **Find (поиска)** контактов в верхней правой части экрана, а затем введите либо полное имя контакта, либо только первые буквы имени в текстовое поле. На экране отобразятся соответствующие контакты.

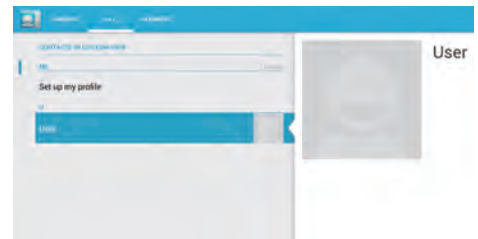

- 2 После нахождения контакта прикоснитесь к его записи, чтобы просмотреть сведения о контакте.
- 

## 4.1.3 Отправка электронной почты или сообщения контакту

---

- 1 Найдите необходимый контакт в списке контактов.
  - 2 Прикоснитесь к записи контакта, чтобы просмотреть его сведения, а затем прикоснитесь к сведениям о контакте, чтобы отправить электронную почту с использованием учетной записи, настроенной в мониторе, или сообщение.
- 

## Редактирование контакта

---

- 1 Найдите необходимый контакт в списке контактов.
  - 2 Чтобы просмотреть сведения о контакте, прикоснитесь к записи контакта.
  - 3 Прикоснитесь к значку , чтобы редактировать сведения о контакте.
  - 4 Прикоснитесь к кнопке **Done (Выполнено)**, чтобы сохранить изменения.
-



## Отправка контакта

---

- 1 Найдите необходимый контакт в списке контактов.

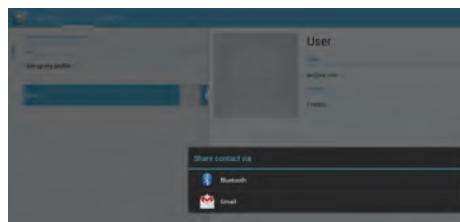

- 2 Чтобы просмотреть сведения о контакте, прикоснитесь к записи контакта.

- 3 Прикоснитесь к кнопке **Menu (меню)** в верхней правой части экрана, а затем выберите **Share (Отправить)**.

- 4 В появившемся меню **Share (Отправить)** выберите способ для отправки контакта друзьям, например Bluetooth или Gmail.
- 

### ПРИМЕЧАНИЕ

- Разрабатываемое приложение Google App для Android 4.2 позволит выполнять масштабирование сведением-разведением пальцев и удаление резким проведением по экрану. Это позволит масштабировать приложение Gmail сведением-разведением пальцев и архивировать/удалять сообщение удалением резким проведением по экрану автоматически. Также можно изменять настройки системы, чтобы выбрать тот или иной способ настройки приложения.

## Объединение контактов

Синхронизация монитором контактов с различных учетных записей может привести к тому, что у одного и того же лица будет несколько контактов. Функция объединения контактов позволяет просматривать номера телефонов, адреса и т. д. контакта в одной записи.

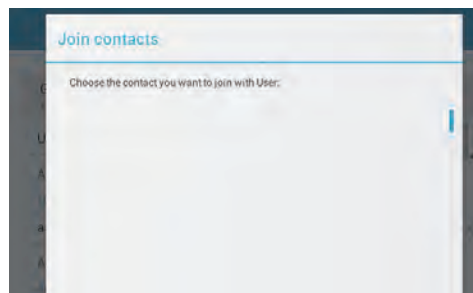

- 1 Найдите необходимый контакт в списке контактов.

- 2 Прикоснитесь к записи контакта, чтобы просмотреть его сведения, а затем прикоснитесь к значку **Edit (редактирования)** в верхней правой части экрана.

- 3 Прикоснитесь к кнопке **Menu (меню)** в верхней правой части экрана и выберите **Join (Объединить)**.
-

- 4** В списке под строкой Join contacts (Объединить контакты) выберите другой контакт для объединения, а затем прикоснитесь к **Done (Выполнено)**. Сведения об объединенном контакте отображаются с исходными **Contacts settings (настройками контактов)**.

Находясь на вкладке People (Люди), прикоснитесь к кнопке **Menu (меню)**

- на самом мониторе или на экране.

Настройки	Описания
<p><b>Учетные записи</b>  <b>ПРИМЕЧАНИЕ.</b>  при необходимости выполнить синхронизацию отдельных данных вручную очистите параметр <b>Auto-sync (Автоматическая синхронизация)</b>, а затем прикоснитесь в учетной записи к элементу данных, чтобы начать их синхронизацию. Во время синхронизации отображается пиктограмма синхронизации таких данных.</p>	<p>Контакты, сохраненные на мониторе, можно синхронизировать с компьютера, используя функцию Mobile Sync, а контакты, сохраненные в учетной записи электронной почты, например Gmail, можно синхронизировать через интернет-соединение.</p> <ul style="list-style-type: none"> <li>• Чтобы выбрать данные для синхронизации: <ol style="list-style-type: none"> <li>1. Выберите исходные данные, чтобы открыть доступ ко всем параметрам синхронизации.</li> <li>2. Выберите параметр «Auto-sync» (Автоматическая синхронизация), чтобы монитор автоматически синхронизировал все выбранные данные в учетной записи Twitter или электронной почты, которые могут содержать контакты и данные Twitter, или данные календаря, контактов, Gmail и веб-альбомов Picasa.</li> </ol> </li> <li>• Чтобы выбрать данные для синхронизации из учетной записи электронной почты: <ol style="list-style-type: none"> <li>1. Прикоснитесь к учетной записи электронной почты, чтобы открыть список данных и синхронизации.</li> <li>2. Выберите данные для автоматической синхронизации монитором, например «Sync Calendar» (Синхронизовать календарь), «Sync Contacts» (Синхронизовать контакты), «Sync Gmail» (Синхронизовать Gmail), «Sync Picasa Web Albums» (Синхронизовать веб-альбомы Picasa).</li> </ol> </li> </ul>
<p><b>Импорт/экспорт</b></p>	<p>Можно импортировать контакты с карты памяти SD на монитор, экспортировать контакты с монитора на карту памяти SD и отправлять видимые контакты несколькими способами, например по Bluetooth или через Gmail.</p>

## 4.2 Всплывающее меню

Прикоснитесь к кнопке меню на мониторе или на экране, чтобы открыть или закрыть всплывающее меню со списком доступных параметров текущего приложения или операций, которые можно выполнять на текущем экране.

## Выбор параметра или элемента всплывающего меню

---

- 1 Прикоснитесь к кнопке меню на мониторе или экране, чтобы открыть всплывающее меню.
  - 2 Прикоснитесь к необходимому элементу всплывающего меню.
- 

## 4.3 Google Search (Поиск Google)

Виджет поиска Google можно использовать для поиска веб-сайтов и информации в Google, приложений, установленных на мониторе, и контактов, сохраненных в списке контактов. Для ОС Android 4.2 Jelly Bean также был оптимизирован сервис Google Now за счет включения в него карт, содержащих данные об авиационных рейсах, возможности заказа столиков в ресторанах, подтверждения бронирования гостиничных номеров и данных об отправке товаров. Также станут доступны карты-напоминания Google Field Trip с указанием ближайших кинотеатров, аттракционов, живописных видов и концертов ваших любимых исполнителей.

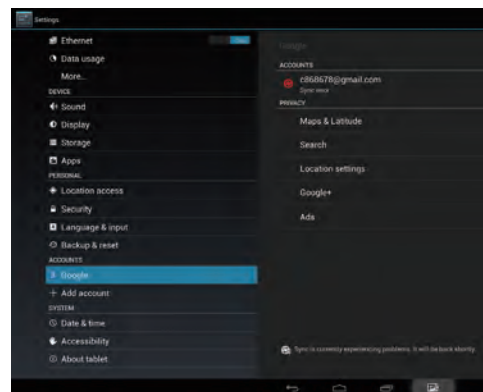

### Поиск вводом текста

---

- 1 В виджете поиска Google на главном экране прикоснитесь к **Google**, чтобы открыть виджет ниже.
  - 2 С клавиатуры введите ключевое слово или текст в поле. По мере печати будут появляться результаты, частично или полностью совпадающие с вводимым текстом.
  - 3 Прокрутите перечисленные результаты поиска и прикоснитесь к необходимому результату.
  - 4 Откроется либо соответствующее приложение, либо браузер с соответствующими ссылками на веб-сайт.
  - 5 Чтобы просмотреть веб-страницу, прикоснитесь к необходимой ссылке.
-

## Поиск с использованием голосовых команд

- 1 Прикоснитесь к значку микрофона , расположенному рядом с полем поиска.
- 2 Скажите название или ключевое слово элемента, который необходимо найти.
- 3 Откроется браузер с соответствующими ссылками на веб-сайт.

## 4.4 Управление настройками монитора

### 4.4.1 Проверка свободного места в памяти

Прикоснитесь к кнопке главного экрана, прикоснитесь к кнопке приложений и выберите Settings (Настройки), Storage (Хранилище). Отобразится экран с информацией об общем объеме и оставшемся объеме памяти монитора, USB-накопителя и карты памяти SD.

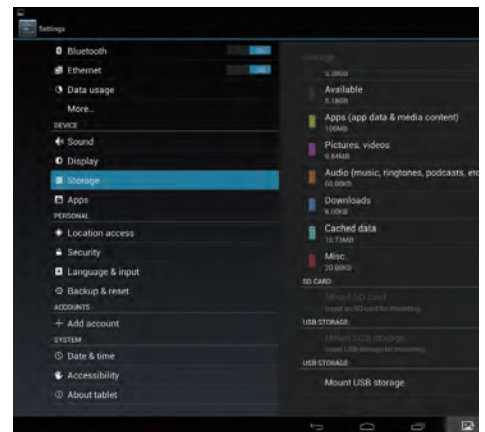

### Стирание ненужных данных приложений

- 1 Прикоснитесь к кнопке главного экрана, прикоснитесь к кнопке приложений и выберите Settings (Настройки), Apps (Приложения).

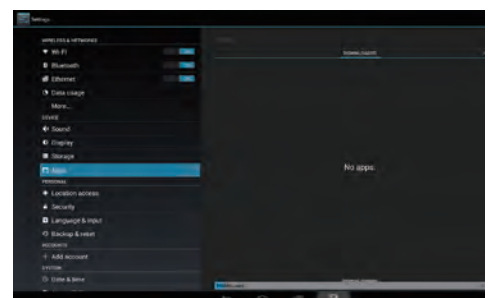

- 2 Прикоснитесь к приложению, чьи кэш или данные необходимо удалить.
- 3 Прикоснитесь к **Clear data (Стереть данные)** под параметром Storage, чтобы стереть ненужные данные приложения. Прикоснитесь к Clear cache (Стереть кэш) под параметром Cache (Кэш), чтобы стереть ненужный кэш.

## 4.4.2 Безопасное извлечение карты памяти SD

- 1 Прикоснитесь к кнопке главного экрана, прикоснитесь к кнопке приложений и выберите Settings (Настройки), Storage (Хранилище).

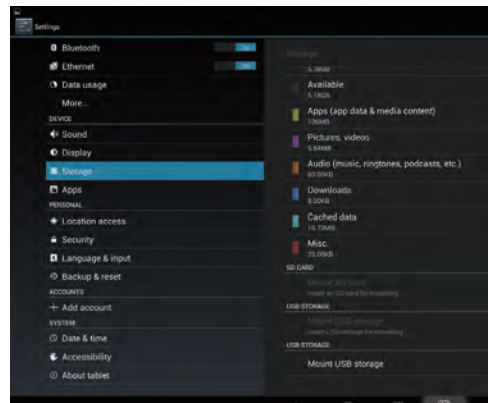

- 2 Прикоснитесь к Unmount SD (Демонтировать SD) под разделом SD Card (Карта памяти SD).
- 3 Держите кнопку питания нажатой до появления меню выключения питания. Затем прикоснитесь к **ОК**, чтобы выключить монитор.
- 4 Откройте крышку отсека и извлеките карту памяти SD из монитора.

### ПРИМЕЧАНИЕ

- Извлечение карты памяти SD при работающем мониторе может привести к потере данных или сбоям приложения. Рекомендуем демонтировать карту памяти SD перед ее извлечением.

## 4.4.3 Стирание всех данных из памяти монитора

- 1 Прикоснитесь к кнопке главного экрана, прикоснитесь к кнопке приложений и выберите «Settings» (Настройки), «Backup & reset» (Резервное копирование и сброс).



- 2 Прикоснитесь к надписи Factory data reset (Сброс данных на заводские установки).
- 3 Прикоснитесь к надписи **Reset smart display (Обнулить беспроводной монитор)**, чтобы стереть все данные после появления предупреждения.

#### **ПРИМЕЧАНИЕ**

- Перед стиранием всех данных из памяти монитора обязательно выполните копирование необходимых данных.

## **4.5 Подключение к совместимым с HDMI устройствам через вход HDMI**

HDMI (High-Definition Multimedia Interface = мультимедийный интерфейс высокой четкости) представляет собой компактный аудио/видео интерфейс для передачи несжатых аудио/видео данных. HDMI обеспечивает наилучшее качество при воспроизведении видео и игр. Монитор VSD241 оборудован входом HDMI, предназначенным для подключения внешних устройств, совместимых со стандартом HDMI. Для воспроизведения высокой четкости к монитору VSD241 можно подключать ПК, ноутбук, Blu-ray-плеер или другое устройство, совместимое со стандартом HDMI.

### **С чего начать**

- 1** Приготовьте кабель HDMI для подключения разъема типа A (HDMI) к разъему типа A (HDMI).
- 2** Подключите разъем типа A кабеля HDMI к устройству, совместимому со стандартом HDMI.
- 3** Подключите разъем типа A кабеля HDMI к порту HDMI, расположенному на задней части монитора VSD241. Нажмите пиктограмму выбора режима, чтобы переключиться режим отображения.
- 4** При подключении ПК или ноутбука всегда настраивайте соответствующее разрешение. Монитор VSD241 поддерживает максимальное разрешение 1920\*1080.
- 5** Чтобы включить функцию веб-камеры, загрузки по USB и сенсорного экрана, подключите кабель USB к разъему мини-USB монитора VSD241, а его другой конец — к ПК или ноутбуку.

#### **ПРИМЕЧАНИЕ**

- Сенсорный экран работает только при подключении к компьютерам, работающим под управлением ОС Windows 7 или более поздних версий. Дополнительные драйверы не нужны.
- Когда в режиме отображения ПК переходит в «спящий» режим, на беспроводном мониторе VSD241 кратковременно отображается сообщение «No Signal», а затем происходит переключение на ОС Android.



## 4.6 Подключение Bluetooth

Bluetooth — это технология беспроводной связи малого радиуса действия, позволяющая одному устройству подключаться к другому Bluetooth-устройству по беспроводной сети. На мониторе Bluetooth работает в трех различных режимах:

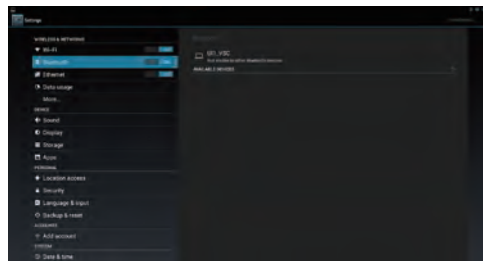

Состояние	Описания
<b>Вкл</b>	интерфейс Bluetooth включен. Монитор способен определять устройства в радиусе действия Bluetooth, но искать их не будет.
<b>Discoverable</b>	Интерфейс Bluetooth включен, и его могут определять другие Bluetooth-устройства.
<b>Выкл.</b>	интерфейс Bluetooth выключен. Монитор не посылает и не принимает данные по Bluetooth.

### 4.6.1 Включение Bluetooth и перевод монитора в режим определения

- 1 Прикоснитесь к кнопке главного экрана, прикоснитесь к кнопке приложений и выберите Settings (Настройки), Bluetooth.
- 2 Чтобы включить Bluetooth, прикоснитесь к **ON (ВКЛ)** в разделе Bluetooth. В области состояния системной панели появится пиктограмма Bluetooth.

### 4.6.2 Коммутирование с Bluetooth-устройством

- 1 Прикоснитесь к кнопке главного экрана, прикоснитесь к кнопке приложений и выберите Settings (Настройки), Bluetooth. Убедитесь в том, что на том устройстве, с которым будет выполняться коммутация, включен Bluetooth, а монитор находится в состоянии Discoverable.
- 2 Прикоснитесь к **SEARCH FOR DEVICES (ПОИСК УСТРОЙСТВ)**. Монитор начнет искать Bluetooth-устройства в радиусе действия, а затем выведет список всех определенных устройств под надписью **AVAILABLE DEVICES (ДОСТУПНЫЕ УСТРОЙСТВА)**.
- 3 Чтобы найти дополнительные устройства, прикоснитесь к надписи Scan for devices (Искать устройства).
- 4 Чтобы подключиться к устройству, прикоснитесь к имени устройства.

**5** В целях аутентификации может быть выдан запрос на ввод пароля. Введите один и тот же пароль для обоих устройств или введите пароль, предоставленный производителем устройства. Прочтите документацию на коммутируемое устройство, чтобы узнать, нужен для него пароль по умолчанию или нет.

**6** При успешной коммутации сопряженные, но не подключенные устройства отображаются под надписью «**PAIRED DEVICE**» (**СОПРЯЖЕННОЕ УСТРОЙСТВО**).

#### ПРИМЕЧАНИЕ

1. В зависимости от коммутируемого устройства сообщение об успешной коммутации может быть разным.
2. Коммутация — это одnorазовый процесс. После успешной коммутации монитора с другим устройством монитор распознает его без повторного ввода пароля.

### 4.6.3 Прекращение коммутации

**1** Прикоснитесь к кнопке главного экрана и выберите Settings (Настройки), Bluetooth.

**2** В разделе Paired devices прикоснитесь к пиктограмме рядом с сопряженным устройством.

**3** Прикоснитесь к Unpair (Раскоммутировать), чтобы стереть все данные коммутации с устройством. Чтобы восстановить соединение Bluetooth с таким устройством, необходимо ввести пароль еще раз.

### 4.6.4 Изменение имени Bluetooth-устройства

**1** Убедитесь, что функция Bluetooth на мониторе включена. (В области состояния системной панели появится индикация включенной функции Bluetooth.)

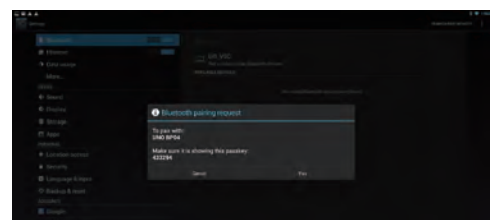

**2** Прикоснитесь к кнопке главного экрана и выберите Settings (Настройки), Bluetooth. Нажмите кнопку **Menu (меню)**   в верхней правой части экрана, чтобы переименовать устройство.

**3** Введите имя для идентификации устройства при подключении по Bluetooth.

**4** Нажмите «**Rename**» (**Переименовать**). Имя устройства Bluetooth изменено.



## 5 Интернет

### 5.1 Подключение к Интернету

Чтобы просматривать веб-страницы и получить доступ к таким веб-инструментам, как служба мгновенных сообщений, подключите монитор VSD241 к разъему ЛВС при помощи кабеля RJ45 или настройте подключение Wi-Fi.



#### 5.1.1 Подключение Wi-Fi

- 1 Прикоснитесь к кнопке главного экрана, прикоснитесь к кнопке приложений и выберите «Settings» (Настройки), Wi-Fi, а затем прикоснитесь к «ON» (**ВКЛ.**), чтобы включить функцию Wi-Fi. Монитор выполнит поиск доступных беспроводных сетей.
- 2 Прикоснитесь к настройкам Wi-Fi. В списке сетей Wi-Fi отобразятся сетевые имена и настройки безопасности (открытая сеть или сеть, защищенная по WEP/WPA/WPA2/WPS) обнаруженных сетей Wi-Fi.
- 3 Щелкните список и прикоснитесь к той сети Wi-Fi, к которой хотите подключиться.
- 4 Введите пароль (если необходимо), затем прикоснитесь к Connect (Подключиться), чтобы подключиться к сети Wi-Fi.

При подключении к сети с защитой Wired Equivalent Privacy (WEP), Wi-Fi Protected Access (WPA), WPA2 или Wireless Protected Setup (WPS) введите ключ защиты WEP/WPA/WPA2/WPS, чтобы получить авторизованный доступ к сети. При следующем подключении монитора к беспроводной сети, к которой уже был осуществлен доступ, вводить ключ защиты WEP/WPA/WPA2/WPS еще раз не потребуется, если только монитор не был обнулен на заводские настройки по умолчанию.

### 5.1.2 Проверка текущего подключения к сети Wi-Fi

Из области состояния системной панели: если монитор подключен к беспроводной сети, в области состояния системной панели отображается пиктограмма Wi-Fi, указывающая мощность сигнала (количество горящих полосок). При включенном параметре Network notification (Сетевые уведомления) элемента Wi-Fi меню Settings в области уведомлений отображается значок «?», если монитор обнаружил в радиусе действия доступную сеть Wi-Fi.

Из сети Wi-Fi:

- 1** Прикоснитесь к кнопке главного экрана, прикоснитесь к кнопке приложений и выберите «Settings» (Настройки), «Storage» (Хранилище), Wi-Fi.
- 2** Прикоснитесь к той сети Wi-Fi, к которой в настоящее время подключен монитор (обозначена как Connected (Подключено)). Отобразится экран с именем, состоянием, сведениями о защите, мощности сигнала, скорости соединения и IP-адресом сети Wi-Fi.
- 3** Чтобы отключить монитор от сети Wi-Fi, прикоснитесь к надписи Forget (Забыть) на экране. Чтобы восстановить подключение к этой беспроводной сети, необходимо выполнить настройки Wi-Fi еще раз.

### 5.1.3 Подключение к другой сети Wi-Fi

- 1** Прикоснитесь к кнопке главного экрана, прикоснитесь к кнопке приложений и выберите «Settings» (Настройки), «Storage» (Хранилище), Wi-Fi. Обнаруженные сети Wi-Fi отображаются в списке сетей Wi-Fi.
- 2** Чтобы начать поиск доступных сетей Wi-Fi, на экране настроек Wi-Fi прикоснитесь к кнопке меню  в верхней правой части, а затем выберите «Scan» (Искать).
- 3** Щелкните список сетей Wi-Fi и прикоснитесь к имени той сети, к которой хотите подключиться.
- 4** Если беспроводной сети, к которой хотите подключиться, нет в списке нажмите значок «+» в верхней правой части, чтобы добавить сеть Wi-Fi. Введите настройки сети Wi-Fi, а затем прикоснитесь к Save (Сохранить).

## 5.2 Синхронизация данных Google

По веб-соединению монитор может выполнять синхронизацию данных Google, включая данные электронной почты Gmail, календаря и контактов, с данными на компьютере или любом другом устройстве, которое можно использовать для доступа к учетной записи Google.

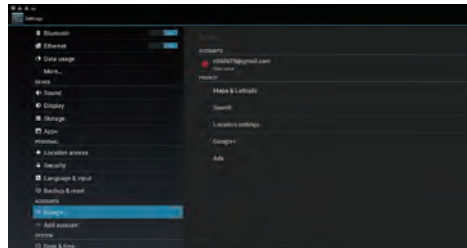

### Выбор приложений для синхронизации

- 1 Прикоснитесь к кнопке главного экрана, прикоснитесь к кнопке приложений и выберите «Settings» (Настройки), «ACCOUNTS» (УЧЕТНЫЕ ЗАПИСИ).
- 2 В разделе «ACCOUNTS» прикоснитесь к пиктограмме , чтобы отметить кнопку-флажок и включить все параметры синхронизации, такие как «Sync Calendar» (Синхронизировать календарь), «Sync Contacts» (Синхронизировать контакты), «Sync Gmail» (Синхронизировать Gmail), «Sync Picasa Web Albums» (Синхронизировать веб-альбомы Picasa).
- 3 Чтобы добавить учетную запись для синхронизации, прикоснитесь к «+ Add Account» (+Добавить учетную запись) в левой части экрана под той учетной записью, которую необходимо синхронизировать.

#### ПРИМЕЧАНИЕ

- Во время синхронизации отображается пиктограмма синхронизации таких данных.

## 5.3 Видеочат

Встроенные в переднюю панель монитора VSD241 веб-камеру и микрофон можно использовать для общения с другими пользователями в Интернете. Монитор VSD241 поддерживает различные приложения видеочатов Google Play. Google Talk является наиболее простым приложением видеочата для устройств на базе Android, и оно уже установлено в мониторе.

Ниже приведен перечень условий, необходимых для использования видеочата Google Talk:

- VSD241
- учетная запись Google;
- лица для видеочата (у которых также есть учетные записи Google и которые были добавлены в список друзей Google Talk).

---

## С чего начать

---

- 1** Авторизуйте учетную запись Google  
Чтобы авторизовать учетную запись, откройте Google Talk, а затем войдите в свою учетную запись Google. Перед использованием видеочата необходимо войти в учетную запись Google.

---

  - 2** Пригласите друга в видеочат  
Откройте приложение Google Talk. В списке друзей Google Talk найдите то лицо, которое хотите пригласить в видеочат. Убедитесь в том, что приглашаемое лицо находится в сети. Затем щелкните кнопку видео  справа от имени лица.

---

  - 3** Дождитесь ответа  
Теперь просто дождитесь, когда приглашенное лицо присоединиться к видеочату. После принятия запроса приглашаемым лицом монитор переключится в окно видеочата и начнется видеочат.
- 

### **ПРИМЕЧАНИЕ**

- Чтобы видеочат работал, всего его участники должны включить видео- и голосовую связь.
- 

- 4** Дождитесь ответа  
Теперь просто дождитесь подключения приглашенного в видеочат лица после принятия запроса. После принятия запроса изменится окно видеочата и можно будет начать общение.
-

## 6 Пользовательская настройка беспроводного монитора VSD241

Пользователь может настроить монитор, используя параметры, доступные в приложении Settings.

### 6.1 Настройки монитора

Изменение настроек монитора:

- 1 Прикоснитесь к кнопке главного экрана, прикоснитесь к кнопке приложений и выберите «Settings» (Настройки), «Display» (Монитор).
- 2 На этом экране можно настроить обои, «спящий» режим и размер шрифта. Чтобы настроить обои, прикоснитесь к области на главном экране — откроется экран настройки обоев.
- 3 Чтобы включить настройку, прикоснитесь к параметру настройки и включите кнопку-флажок. Чтобы выключить настройку, прикоснитесь к параметру настройки и выключите кнопку-флажок.

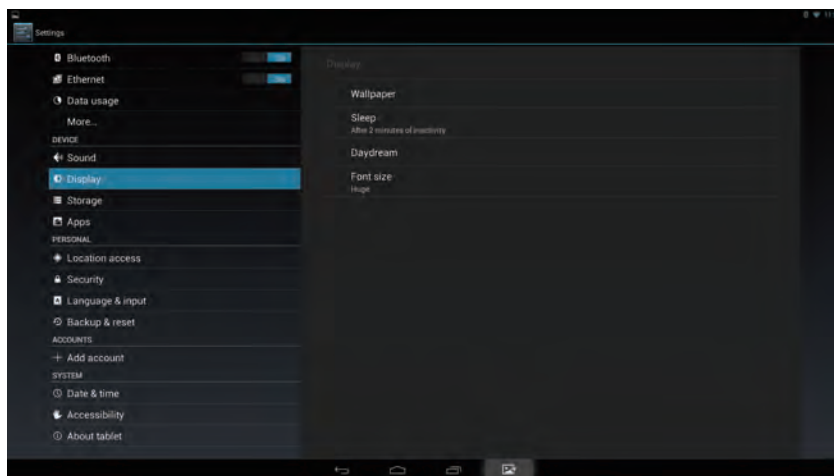

Элемент	Описания
Wallpaper (Обои)	См. <a href="#">3.6.4 Изменение обоев</a> .
Sleep (Режим сна)	На этом экране можно настроить время простоя до перехода монитора в режим энергосбережения (например, 15 сек., 30 сек., 1, 2, 5, 10 или 30 мин. Настройка по умолчанию — 30 минут.)
Daydream (Скринсейвер)	Этот режим включается автоматически при выборе значения «ON» для параметра Daydream (вместо выключения экрана). (Например, можно выводить на отображение часы, цветовую карусель, фоторамку, фототаблицу.)
Font size (Размер шрифта)	Здесь можно настроить размер экранного шрифта (Small (Маленький), Normal (Нормальный), Large (Крупный) или Huge (Большой). Настройка по умолчанию — Normal).

## 6.2 Настройки звука и рингтона

### Изменение настроек звука и рингтона:

- 1 Прикоснитесь к кнопке главного экрана, прикоснитесь к кнопке приложений и выберите «Settings» (Настройки), «Sound» (Звук).
- 2 Выберите список с параметрами и прикоснитесь к необходимом параметру.
- 3 Чтобы включить настройку, прикоснитесь к ее параметру и включите кнопку-флажок. Чтобы выключить настройку, прикоснитесь к ее параметру и выключите кнопку-флажок.

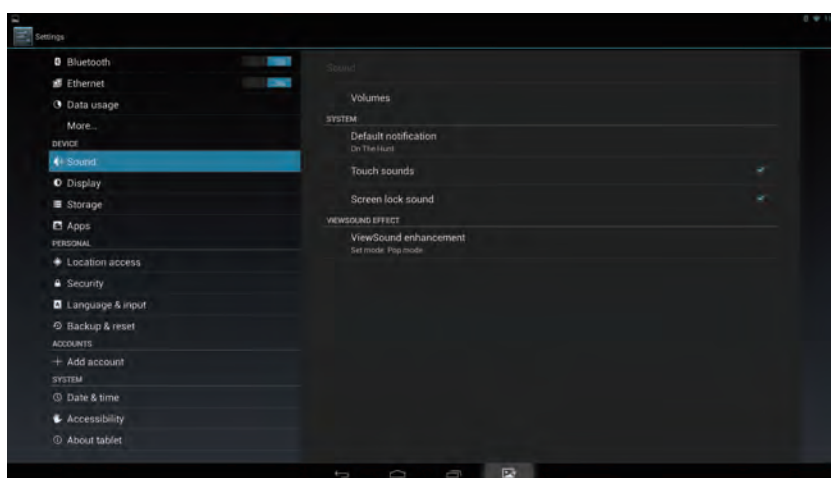

### 6.2.1 Настройки системы

Элемент	Описания
<b>Touch sounds (Звук при прикосновении)</b>	Включите кнопку-флажок этого элемента, чтобы включить звук при прикосновении к экрану. Эта настройка включена по умолчанию.
<b>Screen lock sounds (Звук блокировки экрана)</b>	Воспроизведение звукового сигнала при блокировке и разблокировке экрана. Эта настройка включена по умолчанию.

### 6.2.2 Настройки уведомлений

Элемент	Описания
<b>Notification ringtone (Мелодия уведомления)</b>	<ol style="list-style-type: none"> <li>1. Выбор рингтона для уведомлений из отображаемого меню рингтонов.</li> <li>2. Прикоснитесь к <b>ОК</b>, чтобы подтвердить выбор.</li> </ol>

#### ПРИМЕЧАНИЕ

- Теперь при настройке уведомлений для функций, которые могут быть платные, будет отображаться предупреждение вместо сообщения.

### 6.2.3 Расширение ViewSound

Элемент	Описания
Расширение ViewSound	1. Настройте режим с эффектом ViewSound. 2. Выберите «Pop» (Поп-музыка), «Theater» (Театр), «Game» (Игра), «Jazz» (Джаз), «Classical» (Классическая музыка) или выключите эффект ViewSound .

## 6.3 Дата, время и часовой пояс

### Добавлена новая функция:

---

- 1** Внешний вид часов был полностью изменен, и теперь могут отображаться цифровые и аналоговые часы. Также можно менять размер виджета часов, чтобы на нем отображалось время в других городах мира.
  - 2** Секундомер можно использовать для отслеживания времени, замера результатов на дистанциях, а также для того, чтобы поделиться своими результатами.
  - 3** При помощи нового таймера можно отслеживать заранее заданные периоды времени, одновременно работать с несколькими таймерами и даже маркировать их.
  - 4** При помощи функции мирового времени можно проверять время в различных городах непосредственно из приложения часов или с экрана блокировки.
- 

### Ручная установка даты, времени и часового пояса:

---

- 1** Прикоснитесь к кнопке главного экрана, прикоснитесь к кнопке приложений и выберите «Settings» (Настройки), «Date & time» (Дата и время).
  - 2** В правой части появится экран настройки даты и времени.
  - 3** Прикоснитесь к необходимому элементу.
  - 4** Для автоматической установки даты и времени включите кнопку-флажок Automatic date & time (Автоматическая установка даты и времени). Если эта кнопка-флажок выключена, можно установить дату и время вручную.
-



Элемент	Описания
<b>Automatic date &amp; time (Автоматическая установка даты и времени)</b>	Автоматическое использование сведений о часовом поясе, предоставляемых сетью.
<b>Set date (Установить дату)</b>	<ol style="list-style-type: none"> <li>1. Прикоснитесь к элементу <b>Set date (Установить дату)</b>, чтобы настроить день, месяц и год. Чтобы установить необходимое значение, также можно прикоснуться к дню, месяцу или году.</li> <li>2. Прикоснитесь к «<b>Done</b>» (<b>Выполнено</b>), чтобы подтвердить дату.</li> </ol>
<b>Set time (Установить время)</b>	<ol style="list-style-type: none"> <li>1. Прикоснитесь к элементу <b>Set time (Установить время)</b>, чтобы настроить часы и минуты. Чтобы установить необходимое значение, также можно прикоснуться к часам или минутам.</li> <li>2. Прикоснитесь к полю <b>AM/PM</b>, если используется 12-часовой формат времени.</li> <li>3. Прикоснитесь к «<b>Done</b>» (<b>Выполнено</b>), чтобы подтвердить время.</li> </ol>
<b>Set time zone (Установить часовой пояс)</b>	Выбор города или региона для часового пояса монитора. Прикоснитесь к кнопке меню, чтобы сортировать список часовых поясов в алфавитном порядке или по часовым поясам.
<b>Use 24-hour format (24-часовой формат)</b>	Выключите эту кнопку-флажок, чтобы время отображалось в 12-часовом формате.
<b>Select date format (Выбрать формат даты)</b>	Выбор формата для отображения даты.

## 6.4 Настройки языка и ввода

### Выбор языка для текста монитора:

- 1 Прикоснитесь к кнопке главного экрана, прикоснитесь к кнопке приложений и выберите «Settings» (Настройки), «Language & input» (Язык и ввод), «Language» (Язык). Язык по умолчанию — English (Английский).
- 2 Выберите язык из списка.
- 3 также поддерживается функция **Spell checker (проверки орфографии)**. Чтобы включить эту функцию, отметьте окошко «**Spell checker**» (**Проверка орфографии**).
- 4 Чтобы включить дополнительное определение слов, прикоснитесь к **Personal dictionary (Словарь пользователя)**, а затем прикоснитесь к **ADD (ДОБАВИТЬ)** в верхней правой части экрана, чтобы добавить новое слово в словарь пользователя.



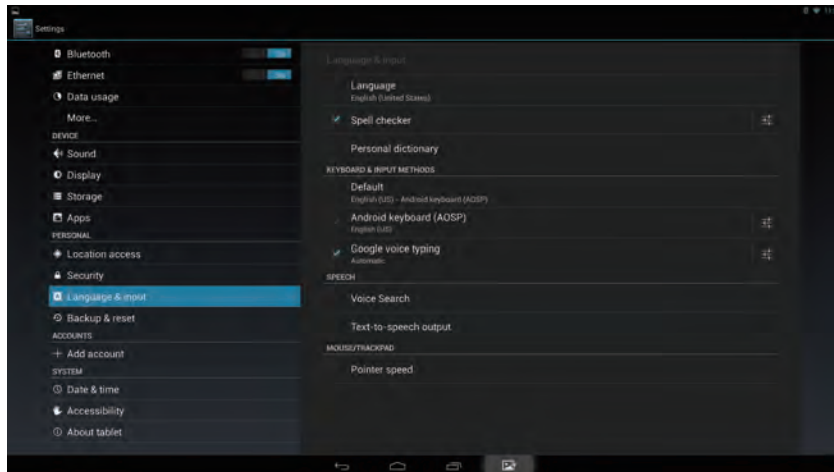

## Настройка клавиатуры и ввода

- 1 Прикоснитесь к кнопке главного экрана, прикоснитесь к кнопке приложений и выберите «Settings» (Настройки), «Language & input» (Язык и ввод), «Keyboard & input methods» (Клавиатура и способ ввода).
- 2 Чтобы включить настройку, прикоснитесь к ее параметру и включите кнопку-флажок. Чтобы выключить настройку, прикоснитесь к ее параметру и выключите кнопку-флажок.
- 3 Прикоснитесь к пиктограмме настроек каждого параметра, чтобы перейти к расширенным настройкам.

### ПРИМЕЧАНИЕ

- Здесь также можно настроить скорость речевых команд, проверить вывод и указатель.

## 6.5 Экранное меню



Прикоснитесь к кнопке «Menu/Exit» (меню/выход) на передней панели VSD241, чтобы запустить экран настройки экранного меню. На экране настройки экранного меню можно настраивать параметры контрастности/яркости, выбора входа, авторегулировки, настройки цвета, информации, ручной настройки изображения, меню настроек и функцию вызова ячейки памяти.

## 6.5.1 Панели регулировок

### Контрастность/яркость:

**Контрастность** Прикоснитесь к ползунку на панели «**Contrast**» (Контрастность) и перетащите его, чтобы отрегулировать контрастность экрана. Перетащите ползунок вправо, чтобы увеличить контрастность. По умолчанию контрастность установлена на 80.

**Яркость:** Прикоснитесь к ползунку на панели **Brightness (Яркость)** и перетащите его, чтобы отрегулировать яркость экрана. Перетащите ползунок вправо, чтобы увеличить яркость. По умолчанию яркость установлена на 80.

### Авторегулировка:

Прикоснитесь к ползунку на панели **Volume (Громкость)** и перетащите его, чтобы отрегулировать громкость. Перетащите ползунок вправо, чтобы увеличить громкость. По умолчанию громкость установлена на 50. В этом параметре также можно выбрать приглушение звука и просмотреть другие звуки.

## 6.5.2 Элементы функций

**Выбор входа:** Select the input source comes from HDMI or Android. Remember to check the HDMI connection is successful before you select the HDMI item.

**Настройка цвета:** включает в себя элементы sRGB, Bluish, Cool, Native, Warm и другие пользовательские цвета.

**Информация:** выберите этот элемент, чтобы вывести на отображение информацию о мониторе VSD241, включая разрешение, частоту развертки по горизонтали, частоту развертки по вертикали, частоту следования пикселей, номер модели, серийный номер и веб-сайт.

**Ручная настройка изображения:** включает в себя четкость, динамическую контрастность, соотношение сторон, переполнение экрана и режим ECO.

**Меню настроек:** включает в себя выбор языка, уведомление о разрешении, положение экранного меню, время включения экранного меню при бездействии, фон экранного меню, индикатор прикосновения и питания.

### Выход из экранного меню:

Прикоснитесь к кнопке «**Menu/Exit**» (**меню/выход**) еще раз, чтобы закрыть меню настройки экранного меню и вернуться к исходному экрану обработки.

### ПРИМЕЧАНИЕ

- Для экранного меню поддерживаются следующие языки: English (английский), Deutsch (немецкий), Francais (французский), Italian (итальянский), Spanish (испанский), Japanese (японский), Simplified Chinese (упрощенный китайский) и Traditional Chinese (традиционный китайский).

### **6.5.3 Уведомления экранного меню**

#### **о бездействии:**

Экранное меню закроется и монитор вернется к исходному экрану обработки автоматически, если экранное меню не используется в течение заданного времени.

#### **No signal**

- Подключение HDMI монитора не готово.
- Подключение между устройством HDMI и беспроводным монитором не нормализовано.

## 7 Защита беспроводного монитора VSD241

### 7.1 Защита данных монитора с помощью фигуры разблокировки экрана

Чтобы защитить данные монитора от несанкционированного доступа, используйте функцию блокировки сенсорного экрана с помощью фигуры разблокировки экрана. После активации фигуры разблокировки и блокировки экрана для его разблокировки необходимо правильно нарисовать фигуру разблокировки.

Если неправильно нарисовать фигуру разблокировки пять раз подряд, перед повторным рисованием фигуры будет выдан запрос на ожидание в течение 30 секунд. Если вы забыли фигуру разблокировки экрана, выполните следующее, чтобы разблокировать экран:

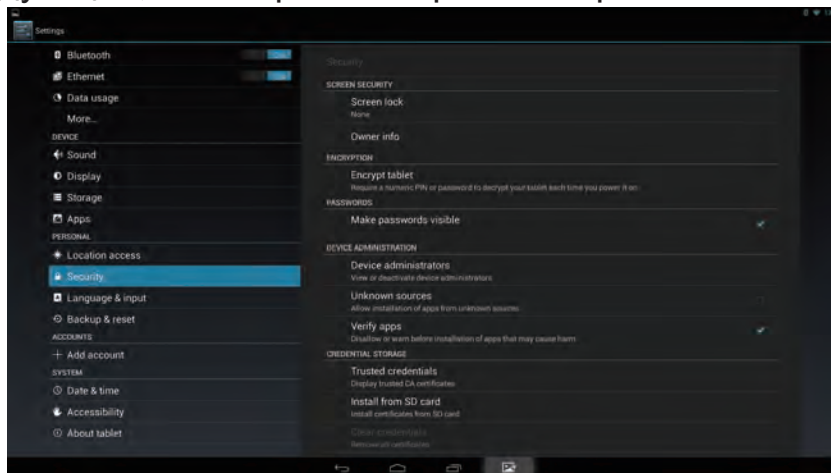

- 1 Прикоснитесь к надписи **Forgot (Забыл)**.
- 2 При выдаче запроса войдите на веб-сайт Google с именем и паролем своей учетной записи в Google.
- 3 Нарисуйте новую фигуру разблокировки экрана.

#### ПРИМЕЧАНИЕ

- При невозможности получить новую фигуру разблокировки выполните следующее.

### 7.1.1 Создание фигуры разблокировки экрана

---

- 1 Прикоснитесь к кнопке главного экрана, прикоснитесь к кнопке приложений и выберите «Settings» (Настройки), «Security» (Защита).
  - 2 Прикоснитесь к разделу **Screen Lock (Блокировка экрана)** → **Pattern (Рисунок)**.
  - 3 Прочитайте отображаемые на экране инструкции и изучите пример рисования фигуры. Когда будете готовы нарисовать фигуру, прикоснитесь к «**Next**» (Далее).
  - 4 Пальцем нарисуйте фигуру разблокировки, соединив не менее четырех точек в вертикальном, горизонтальном направлении и/или по диагонали. Уберите палец с экрана после того, как нарисуете фигуру.
- 

#### ПРИМЕЧАНИЕ

- Чтобы создать фигуру, прикоснитесь пальцем к экрану и проведите им по экрану.
- 

- 1 Монитор запишет фигуру, если она нарисована правильно. Прикоснитесь к **Continue (Продолжить)**.
  - 2 При выдаче запроса нарисуйте фигуру еще раз, а затем прикоснитесь к **Confirm (Подтвердить)**.
- 

#### ПРИМЕЧАНИЕ

- Чтобы изменить фигуру разблокировки, нарисуйте старую фигуру перед тем, как создать новую.
- 

### 7.1.2 Изменение настроек фигуры разблокировки

---

- 1 Прикоснитесь к кнопке главного экрана, прикоснитесь к кнопке приложений и выберите «Settings» (Настройки), «Security» (Защита).
  - 2 Если вы не хотите, чтобы при рисовании линии фигуры отображались на экране, то после включения функции фигуры разблокировки перейдите к **Screen lock (Блокировка экрана)** и выключите кнопку-флажок **Make pattern visible (Делать фигуру видимой)**.
-

---

## 7.2 Отключение защиты разблокировки экрана

---

- 1 Прикоснитесь к кнопке главного экрана, прикоснитесь к кнопке приложений и выберите «Settings» (Настройки), «Security» (Защита).
  - 2 Выберите **None (Нет)**, чтобы отключить защиту разблокировки экрана.
- 

---

## 7.3 Защита данных монитора с помощью PIN-кода

---

- 1 Прикоснитесь к кнопке главного экрана, прикоснитесь к кнопке приложений и выберите «Settings» (Настройки), «Security» (Защита).
  - 2 Прикоснитесь к разделу «Screen Lock» (Блокировка экрана) → PIN.
  - 3 На отобразившемся экране Choose your PIN (Выбрать PIN-код) введи PIN-код в текстовое поле. PIN-код должен состоять не менее чем из 4 символов.
  - 4 Прикоснитесь к **Continue (Продолжить)**, чтобы продолжить.
  - 5 Введите PIN-код еще раз, чтобы подтвердить его.
  - 6 Прикоснитесь к **OK**.
- 

---

### 7.3.1 Выключение или изменение PIN-кода

---

- 1 Прикоснитесь к кнопке главного экрана, прикоснитесь к кнопке приложений и выберите «Settings» (Настройки), «Security» (Защита).
  - 2 Прикоснитесь к разделу «Screen Lock» (Блокировка экрана).
  - 3 Введите настроенный PIN-код , а затем прикоснитесь к **Continue**.
  - 4 Выберите «**None**» (Нет), чтобы отключить PIN; выберите **PIN**, чтобы изменить PIN-код.
-

## 7.4 Защита данных монитора с помощью пароля

---

- 1 Прикоснитесь к кнопке главного экрана, прикоснитесь к кнопке приложений и выберите «Settings» (Настройки), «Security» (Защита).
  - 2 Прикоснитесь к разделу «Screen Lock» (Блокировка экрана) → «Password» (Пароль).
  - 3 На отобразившемся экране «Choose your password» (Выбрать пароль) введите пароль в текстовое поле. Допустимый пароль должен состоять не менее чем из 4 символов и содержать хотя бы одну букву.
  - 4 Прикоснитесь к **Continue** (Продолжить), чтобы продолжить.
  - 5 Введите пароль еще раз, чтобы подтвердить его.
  - 6 Прикоснитесь к **OK**.
- 

### 7.4.1 Выключение или изменение пароля

---

- 1 Прикоснитесь к кнопке главного экрана, прикоснитесь к кнопке приложений и выберите «Settings» (Настройки), «Security» (Защита).
  - 2 Прикоснитесь к разделу «Screen Lock» (Блокировка экрана).
  - 3 Введите **пароль**, который был настроен.
  - 4 Выберите «None» (Нет), чтобы отключить пароль; выберите «Password» (Пароль), чтобы изменить пароль.
- 

#### **ПРИМЕЧАНИЕ**

- После защиты блокировки экрана фигурой, функцией FaceUnlock, PIN-кодом или паролем в разделе **Screen lock** (Блокировка экрана) появится параметр **Automatically lock** (Блокировать автоматически). По умолчанию автоматическая блокировка включается через 5 секунд после перехода в «спящий» режим.



## 7.5 Защита данных монитора с помощью функции Face Unlock

Начиная с версии Android 4.0 Ice Cream Sandwich, Google ввела новый способ разблокировки устройств с помощью камеры. Функция разблокировки по распознаванию лица носит название «Face Unlock» и будет являться составной частью ОС Android. Для настройки функции «Face Unlock» на своем устройстве выполните следующее:

- 1** Прикоснитесь к кнопке **главного экрана**, прикоснитесь к кнопке **приложений** и выберите **Settings (Настройки), Security (Защита)**.
- 2** Прикоснитесь к разделу «**Screen Lock**» (**Блокировка экрана**) → **Face Unlock**.
- 3** В правой части дисплея будет выведено уведомление о том, что функция Face Unlock является менее надежной, чем другие способы разблокировки. Прочитайте все предупредительные сообщения, а затем выберите «**Set it up**» (**Настроить**).
- 4** Теперь появится экран с подсказками о том, как настроить фотографию вашего лица, которая будет использоваться для разблокировки устройства. Прочитайте подсказки и выберите «**Continue**» (**Продолжить**).
- 5** Теперь передняя камера VSD241 покажет ваше лицо. Немного отодвиньтесь от передней камеры, чтобы ваше лицо вписывалось в экран «Show Your Face» (Покажите свое лицо). Расположите лицо по центру обозначенной области. При успешной настройке функции «Face Unlock» появится экран захвата лица, после которого следует выбрать «**Continue**» (**Продолжить**).
- 6** После настройки функции «Face Unlock» на ваше лицо будет выдан запрос на настройку резервной блокировки. Если устройство вас не распознает (такое может произойти по множеству причин), оно переключится на альтернативный способ безопасной разблокировки телефона. Выберите один из двух указанных способов: «**Pattern**» (Фигура) или «**PIN**». Для разблокировки с помощью фигуры, проведите пальцем так, чтобы соединить не менее четырех точек любой выбранной вами фигуры. Повторите фигуру, чтобы подтвердить выбор. Для разблокировки с помощью PIN просто введите четыре цифры PIN-кода и введите их повторно для подтверждения.
- 7** Прикоснитесь к **ОК**, чтобы завершить настройку.



## 7.6 Функция энергосбережения

В целях экономии электроэнергии монитор поддерживает режим энергосбережения («спящий» режим). Монитор переходит в режим энергосбережения при простое без обработки данных. При этом экран выключается. Чтобы настроить время до перехода монитора в «спящий» режим, прикоснитесь к кнопке **главного экрана**, нажмите кнопку **приложений** и выберите «**Settings**» (**Настройки**) «**Display**» (**Монитор**), «**Sleep**» («**Спящий**» режим).

## 7.7 Сведения об управлении питанием

Выключайте монитор, если он не используется длительное время, чтобы продлить его срок службы и уменьшить энергопотребление.

	Светодиодный индикатор состояния
Power On	Синий
Режим ожидания	Оранжевый
Питание ВЫКЛ	СИД не горит

**Включение питания:** при выключенном мониторе прикоснитесь к светодиодному индикатору питания на 0,5 с, чтобы включить питание.

**Дежурный режим:** при включенном питании прикоснитесь к светодиодному индикатору питания на 0,5 с, чтобы перевести монитор в дежурный режим.

**Выключение питания:** при включенном питании прикоснитесь к светодиодному индикатору питания 1-2, а затем выберите «**ОК**» в диалоговом окне, чтобы выключить питание.

## 8 Устранение неполадок

### 8.1 Сбои при получении/отправке сообщений

Неисправности	Причина	Решения
Невозможно отправлять или получать текстовые сообщения.	Недостаточная сила сигнала.	Установите монитор в другое место, где сигнал сильнее.
Невозможно отправлять или получать электронную почту.	Неправильные настройки интернет-соединения или электронной почты.	Проверьте сетевое соединение и проконсультируйтесь у поставщика услуг электронной почты относительно правильности ее настроек.

### 8.2 Сбои при получении/отправке сообщений

Неисправности	Причина	Решения
Невозможно подключиться к сети.	Монитор находится вне зоны обслуживания сети.	Проконсультируйтесь с провайдером услуг относительно зоны обслуживания.
	Слабый сигнал.	Перейдите на открытое место или переместите монитор ближе к окну, если находитесь в здании.

### 8.3 Другие неисправности

Неисправности	Решения
Нет питания	<p>Держите светодиодный индикатор питания нажатым не менее 1–2 с. Если при запуске монитора светодиод не загорится синим, то:</p> <ul style="list-style-type: none"> <li>- Убедитесь в том, что адаптер питания подключен к соответствующей розетке питания.</li> <li>- Убедитесь в том, что разъем постоянного тока полностью вставлен в соответствующее гнездо под крышкой на задней части монитора VSD241.</li> <li>- Проверьте розетку питания, подключив к ней другое устройство (например, настольную лампу).</li> <li>- Если питания нет и после этого, обратитесь в службу поддержки ViewSonic или в продавца монитора.</li> </ul>
Нет изображения	Проверьте внешнее устройство HDMI и подключения.
Монитор заблокирован	Выполните перезапуск, прикоснувшись к светодиодному индикатору питания.
Приложение не работает	Проконсультируйтесь с производителем приложения.
Нет сети	Проверьте настройки Wi-Fi, если есть, попытайтесь подключиться по Ethernet.
Нет звука	Проверьте уровень настройки громкости.

## 9 Приложение

### Спецификация

#### Технические характеристики ЖК-дисплея

Размер	61 см (23.8")
Разрешение	1920x1080
Brightness	250 кд/м <sup>2</sup>
Подсветка	Индикатор
Толщина	11,2 мм
Сенсорный экран	Оптический, сенсорный, со стеклом

#### Оборудование

Кнопки	Кнопка питания *1 Клавиши управления *4
Светодиодный индикатор питания	Синий (вкл.) / оранжевый (энергосбережение)
Порты ввода-вывода	HDMI *1 USB тип A *2, мини *1, микро *1 (OTG) 3,5-мм гнездо выхода для наушников *1 ЛВС (RJ45, поддержка только 100 Мбит/с) *1 Разъем питания постоянного тока *1 Только полноразмерные карты SD *1 Крепление Kensington (диаметр — 7,5 мм) *1
Камера (Камера)	2М для передней камеры
Цифровой/аналоговый микрофон	Цифровой *2, с шумоподавлением
Расположение микрофона	Слева/справ от веб-камеры
Устройство чтения карт памяти	Карта SD версия 3.0 или SD-XC до 2 Тб
Динамики	2 Вт *2
Адаптер	Вход: 100–240 В Выход: Постоянный ток 19 В, 3,4 А, 65 Вт
Физические размеры	610 (Ш) x 480 (В) x 75 (Г) мм
Масса	7,2 кг (нетто)

**ПО**

ОС	Android 4.2.1 JellyBean
----	-------------------------

Поддержка нескольких языков	Да
-----------------------------	----

Образ с драйверами и инструкцией по эксплуатации на жестком диске	Да
---	----

Приложение	Google GMS и VSC
------------	------------------

**System**

ЦП/SoC	NVIDIA EGRa® 33
--------	-----------------

Частота	1,7 Гц
---------	--------

Количество ядер	четыре
-----------------	--------

Графическая система	встроенная
---------------------	------------

Память	DDR3 1 Гб, частота до 800 Мбит/с
--------	----------------------------------

Запоминающие устройства	eMMC (NAND), 8 Гб
-------------------------	-------------------

WLAN/Bluetooth	801.11b/g/n, Bluetooth
----------------	------------------------

**Условия окружающей среды**

Температура и влажность	Эксплуатация: 20%~90% @ 35°C, без образования конденсата Хранение: 20–95%, относительная влажность
-------------------------	---

Высота над уровнем моря	0–5000 м
-------------------------	----------

**Принадлежности**

Кабель питания (в соответствии со стандартами страны)

Адаптер питания \*1

Краткое руководство по эксплуатации x \*1

Кабель микро-USB

Кабель мини-USB

## Служба поддержки

Для получения технической поддержки или технического обслуживания изделия см. информацию, приведенную в таблице ниже, или обратитесь с организацией, в которой Вы приобрели монитор.

ПРИМЕЧАНИЕ: Вам будет нужен серийный номер монитора.

Страна или регион	Веб-сайт	Телефон	Телефон
Россия	<a href="http://www.viewsoniceurope.com/ru/">www.viewsoniceurope.com/ru/</a>	<a href="http://www.viewsoniceurope.com/ru/support/call-desk/">www.viewsoniceurope.com/ru/support/call-desk/</a>	<a href="mailto:service_ru@viewsoniceurope.com">service_ru@viewsoniceurope.com</a>
Беларусь (Русский)	<a href="http://www.viewsoniceurope.com/ru/">www.viewsoniceurope.com/ru/</a>	<a href="http://www.viewsoniceurope.com/ru/support/call-desk/">www.viewsoniceurope.com/ru/support/call-desk/</a>	<a href="mailto:service_br@viewsoniceurope.com">service_br@viewsoniceurope.com</a>
Латвия (Русский)	<a href="http://www.viewsoniceurope.com/ru/">www.viewsoniceurope.com/ru/</a>	<a href="http://www.viewsoniceurope.com/ru/support/call-desk/">www.viewsoniceurope.com/ru/support/call-desk/</a>	<a href="mailto:service_lv@viewsoniceurope.com">service_lv@viewsoniceurope.com</a>

## Ограниченная гарантия ViewSonic® Smart Display

### Область действия гарантии:

В течение гарантийного срока корпорация ViewSonic гарантирует отсутствие в своих изделиях дефектов в материалах и изготовлении. Если в течение гарантийного срока в изделии будут обнаружены дефекты в материалах и изготовлении, корпорация ViewSonic по своему усмотрению отремонтирует или заменит изделие на аналогичное. Заменяемое изделие или детали могут содержать отремонтированные или восстановленные детали и компоненты.

### Срок действия гарантии:

На планшет ViewSonic Smart Display предоставляется гарантия сроком 1 год на отсутствие производственного брака с момента его приобретения первым покупателем.

### Субъект гарантии:

Гарантия распространяется только на первого конечного покупателя.

### Гарантия не распространяется на следующие случаи:

1. Любое изделие с испорченным, измененным или удаленным серийным номером.
2. Повреждение, ухудшение работы или неисправность, явившиеся следствием следующих обстоятельств:
  - a. Несчастный случай, неправильное использование, небрежное обращение, пожар, попадание воды, молнии или другие природные явления, несанкционированная модификация изделия или несоблюдение инструкций, поставляемых с изделием.
  - b. Любые повреждения изделия во время транспортировки.
  - c. Снятие или установка изделия.
  - d. Причины, не связанные с изделием, например колебания или отключение питания.
  - e. Использование расходных материалов и комплектующих, не удовлетворяющих техническим требованиям корпорации ViewSonic.
  - f. Естественный износ или старение.
  - g. Любые другие причины, не относящиеся к дефектам в изделии.
3. Любое изделие показывает состояние, известное как «приработка изображения», которое происходит когда статическое изображение отображается на изделии в течение длительного периода времени.
4. Расходы на услуги по демонтажу, установке, транспортировке в один конец, страхованию и настройке.

### Обращение за обслуживанием:

1. Для получения информации о порядке гарантийного обслуживания обращайтесь в отдел обслуживания клиентов компании ViewSonic (см. страничку обслуживания клиентов). При этом потребуется сообщить серийный номер изделия.

2. Для получения гарантийного обслуживания необходимо предоставить (а) чек с датой первичной покупки, (b) свою фамилию, (c) свой адрес, (d) описание неисправности и (e) серийный номер изделия.
3. В случае необходимости транспортируйте данное изделие в авторизованный сервисный центр ViewSonic в оригинальной упаковке или отправьте, оплатив доставку, непосредственно в компанию ViewSonic.
4. За дополнительной информацией или адресом ближайшего сервисного центра ViewSonic обращайтесь в корпорацию ViewSonic.

#### **Ограничение подразумеваемых гарантий:**

Не предоставляется никаких гарантий, будь то явных или подр, выходящих за пределы данного описания, включая подразумеваемые гарантии пригодности к продаже и соответствия определенному назначению.

#### **Ограничение возмещаемого ущерба:**

Ответственность корпорации ViewSonic ограничивается стоимостью ремонта или замены изделия. Корпорация ViewSonic не несет ответственности за:

1. Повреждения другого имущества, связанные с неисправностью данного изделия, убытки, связанные с неудобством, невозможностью использования изделия, потерей времени, упущенной выгодой, упущенной возможностью, потерей деловой репутации, ущербом деловым отношениям или другие коммерческие убытки, даже если было получено уведомление о возможности таких убытков.
2. Любые другие убытки, независимо от того, были ли они второстепенными, побочными или какими-либо другими.
3. Любые претензии, предъявляемые пользователю третьими лицами.
4. Ремонт или попытка ремонта лицом, не уполномоченным корпорацией ViewSonic.

#### **Отказ от ответственности за обновление OTA:**

Корпорация ViewSonic не несет ответственность за любые ошибки или опущения в представленной информации. Данное обновление встроенного ПО предназначено для монитора ViewSonic® Smart Display. ViewSonic не несет ответственность за потерю данных или другой ущерб в результате обновления ПО на любом устройстве, или за повреждение или поломку другого оборудования, к которому подключается данный продукт, как побочный, косвенный эффект или любой другой. Вы соглашаетесь нести полную ответственность за сохранность всех файлов и данных и поддержание резервных копий файлов и данных, сохраненных на любом устройстве, до выполнения любых обновлений ПО. Пользователи несут ответственность за получение всех необходимых прав на доступ и использование контента сторонних организаций и лиц. Корпорация ViewSonic не несет ответственность за работу, доступ и использование продуктов и услуг сторонних организаций и лиц. Корпоративные названия и товарные знаки, упомянутые здесь, являются собственностью соответствующих компаний. Copyright © Корпорация ViewSonic Corporation, 2012 г. Все права защищены.



**ViewSonic®**