

**SINGSATION™**

**MAIN STAGE**

---

**A L L - I N - O N E P A R T Y S Y S T E M**

# **QUICK START GUIDE**

Instructions en français..... xx  
Instrucciones en español ..... xx

# Step 1: Unpack

---

Make sure the following items came in this package:

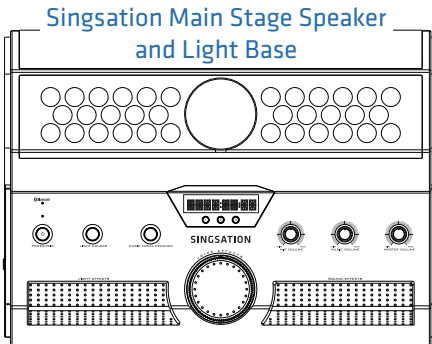

## ACCESSORIES:

- + Power cable
- + Microphone stand
- + 2 Microphones
- + Device cradle and locking knob
- + Remote control and 2 AA batteries

# Step 2: Install batteries in the remote

---

**Remove the battery door** from the back of the remote control.

**Insert the provided 2 AA batteries** in the battery compartment. Make sure you match the direction of the + and - markings in the compartment.

**Put the battery door back on the remote** and snap it into place.

## Step 3: Put the mic stand together

**Unfold the microphone stand's tripod base** and tighten the knob in the center of the base to lock it into place.

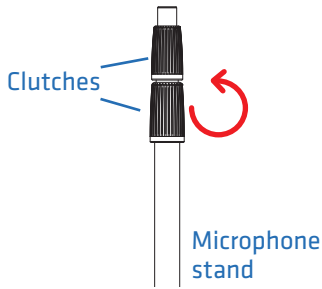

**Adjust the height of the stand** by turning each clutch counterclockwise and lifting the pole to the desired length.

Make sure to tighten each clutch (turn clockwise) before you proceed.

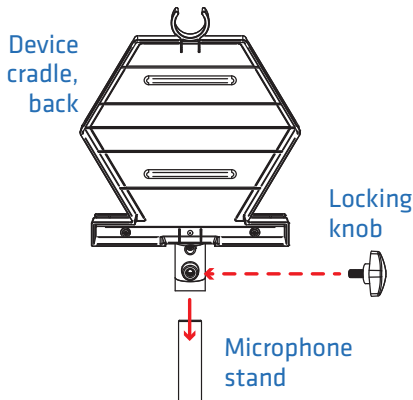

**Attach the device cradle to the stand**

using the locking knob. Place the cradle on the top of the stand. Then insert the locking knob in the hole on the back of the device cradle and tighten it until the cradle feels secure. Do not overtighten!

## Step 4: Plug in

Plug the power cable into the **POWER** jack on the right side of the Singsation Main Stage base.

Plug the other end of the power cable into a working outlet or surge protector.

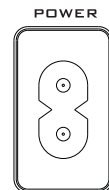

## Step 5: Turn on

Press and hold the **POWER/PAIR**  button on the top of the Singstation Main Stage base (or on its remote) to turn it on. The Singstation Main Stage plays its startup sound and the **BLUETOOTH** indicator starts blinking slowly.

Note: If you didn't hear the startup sound, make sure the MASTER VOLUME knob is turned up!

After 15–30 seconds, the Singstation Main Stage announces “Pairing” and goes to Bluetooth pairing mode to set up with your Bluetooth device. The **BLUETOOTH** indicator starts blinking faster.

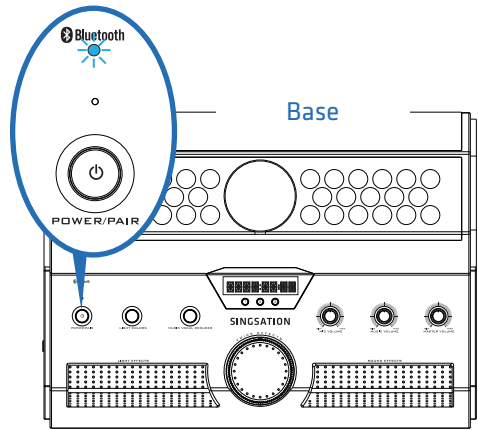

# Step 6: Pair + Connect

Enable Bluetooth on your smartphone or other Bluetooth device.

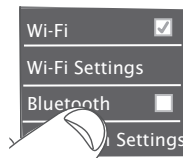

Make sure the **BLUETOOTH** indicator on the top of the Singstation Main Stage is blinking rapidly. (If it isn't, give a short double-press on the **POWER/PAIR** button. The Singstation Main Stage announces "Pairing.")

If you've previously paired your phone or other Bluetooth device with the Singstation Main Stage, it will automatically attempt to reconnect to that device when you switch it on. If you want to pair to a new device, give a short double-press to the **POWER/PAIR** button. The Singstation Main Stage announces "Pairing" and the **BLUETOOTH** indicator starts blinking.

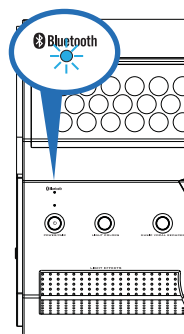

Base

Choose **Singstation Main Stage** from the pairing options on your Bluetooth device. (If it's not in the list, choose "Scan" from your device's Bluetooth menu.)

The Singstation Main Stage announces "Device Connected" when it's finished pairing and connecting to your Bluetooth device. The **BLUETOOTH** indicator turns solid blue.

**Note:** The process of enabling Bluetooth and connecting varies from device to device. See your device's owners manual for more information and specific instructions.

## Bluetooth Wireless Connection Tips

- Make sure the Bluetooth capability of your device is turned on.
- Make sure there's nothing plugged into the Singstation Main Stage's **LINE IN** jack when you're trying to use Bluetooth.
- The Bluetooth wireless connection works up to a range of roughly 33 feet (10 meters). This range may vary, however, based on other factors, such as room layout, wall material, obstacles, your device's Bluetooth performance, etc. If you're having problems connecting to the speaker, move closer to it.
- If your device asks you for a password to connect, use "0000".

## Step 6: Sing along!

The Singstation Main Stage comes with 2 microphones you can use to sing along or make announcements!

**To sing along:** Plug one or both of the provided microphones into the **MIN IN** jacks on either side of the Singstation Main Stage's base. Start playing music on your Bluetooth device and start singing!

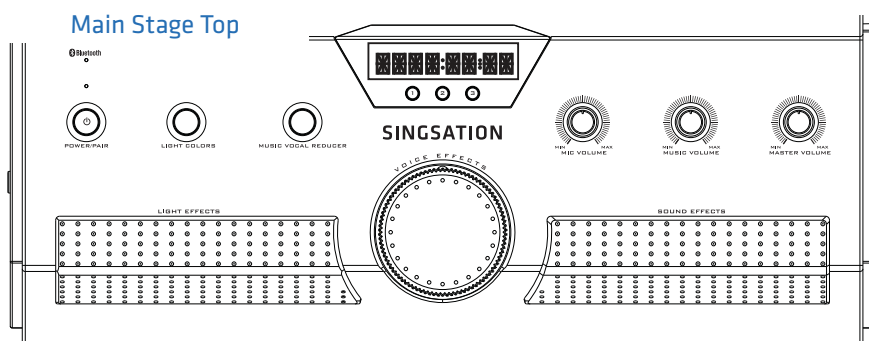

**To adjust the volume of the microphones:** Use the **MIC VOLUME** knob.

**To adjust the volume of your music:** Use the **MUSIC VOLUME** knob on the Main Stage, or use the volume controls on your Bluetooth device.

**To adjust the volume of everything:** Use the **MASTER VOLUME** knob on the Main Stage, or press **VOLUME MODE** on the remote and use its **+** and **-** keys.

**To reduce or remove vocals from existing music:** Try the **MUSIC VOCAL REDUCER** button on the Main Stage.

### Fun with Voice and Sound Effects

**To use sound effects:** Press the **SOUND EFFECTS** pedal on the Main Stage or the **SOUND EFFECTS** key on the remote. A single press plays the same effect again. Press and hold the pedal (or use the **+** and **-** remote keys) to change effects.

**To add echo to your voice:** Turn the **ECHO** dial on the left side of the Main Stage to Off, Low, or Max echo.

**To change voice effects:** Turn the **VOICE EFFECTS** dial on the Main Stage, or press **VOICE EFFECTS** on the remote and use its **+** and **-** keys. The Main Stage's display tells you the name of the current effect. Keep pressing or turning the dial to try all the effects!

## Using Voice Effect Presets

You can store up to three voice effect presets for quick selection using the preset buttons under the Main Stage's display.

**To store a voice effect preset:** Go to the voice effect you want, then press and hold one of the preset buttons to store that preset to that button.

**To access the voice effect preset:** Press the preset button.

## Using Light Effects

The **LIGHT EFFECTS** pedal and **LIGHT COLORS** button on top of the Main Stage give you control over its built-in dynamic lighting, as do the same buttons on the remote control. The Main Stage offers 25 different light effects, with color variations for many.



POWER/PAIR



LIGHT COLORS



MUSIC VOCAL REDUCER

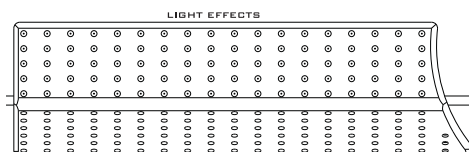

**To cycle through light effects:** Press the **LIGHT EFFECTS** pedal on the Main Stage repeatedly, or press the **LIGHT EFFECTS** button on the remote and use its **+** and **-** buttons to change effects.

**To change the color of a light effect:** Press the **LIGHT COLORS** button on the Main Stage repeatedly, or press the **LIGHT EFFECTS** button on the remote and use its **+** and **-** buttons to change effects. **Note:** Not every light effect offers color variations.

**To turn light effects off:** Press and hold the **LIGHT EFFECTS** pedal on the Main Stage, or press and hold the **LIGHT EFFECTS** button on the remote.

# Tour of the Singstation Main Stage

## Main Stage Top

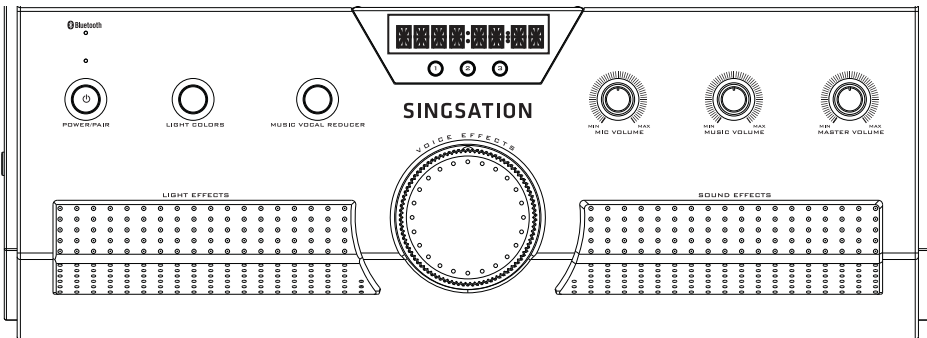

**BLUETOOTH indicator** shows the Bluetooth status of the Singstation Main Stage (solid is connected; fast flashing means pairing, and slow flashing means not connected). This indicator turns solid white when **LINE IN** is connected.

**POWER indicator** illuminates when the Main Stage is on.

**POWER/PAIR**  **button** turns the Singstation Main Stage on/off (press and hold) and puts it into pairing mode (short double-press when the Singstation Main Stage is on).

**LIGHT COLORS button** changes the color of the light in light modes where you can select color.

**MUSIC VOCAL REDUCER button** reduces or removes vocals from music.

**LIGHT EFFECTS pedal** controls the speaker's multi-mode lighting. Press to cycle through the light modes. Press and hold to turn lighting off.

**Display** shows the current vocal effect.

**1, 2, and 3 preset buttons** store and access your favorite voice effects. Press and hold to store the current effect to that button, then press that button at any time to access that effect.

**VOICE EFFECTS dial** cycles through the available voice effects.

**MIC VOLUME dial** adjusts the volume of the MIC 1 and MIC 2 microphones.

**MUSIC VOLUME dial** adjusts the volume of the music playing.

**MASTER VOLUME dial** adjusts the Singstation Main Stage's volume.

**SOUND EFFECTS pedal** plays one of the available sound effects. Press once to play the current effect. Press and hold to change effects.



## Main Stage Sides

Left



Right



**MIC IN jacks** let you connect up to two microphones to use with the speaker, for karaoke or announcements.

**CHARGING jack** lets you connect and charge your smartphone or other USB-powered device.

**ECHO dial** lets you adjust the echo on your voice.

**LINE IN jack** lets you connect to an external audio device with a 3.5mm audio cable. The speaker switches automatically to this input when you insert the cable.

**LINE OUT jack** lets you connect to an external amplified speaker.

**POWER jack** connects to the provided power cable.

## Remote

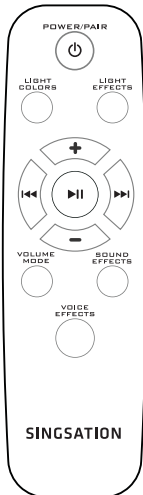

**POWER/PAIR** button turns the Singsation Main Stage on/off (press and hold) and puts it into pairing mode (short double-press when the Singsation Main Stage is on).

**LIGHT COLORS button** puts the remote in the mode to change light colors (use the +/- buttons to change).

**LIGHT EFFECTS button** puts the remote in the mode to change light effects (use the +/- buttons to change).

**+ and – buttons** choose the next voice, light, or sound effect or increase/decrease the volume.

**◀▶, ⏸, and ▶▶ buttons** control playback on your connected Bluetooth device.

**VOLUME MODE button** puts the remote in the mode to change volume (use the +/- buttons to change).

**SOUND EFFECTS button** plays one of the available sound effects. Press once to play the current effect. Press and hold to change effects.

**VOICE EFFECTS button** puts the remote in the mode to change voice effects (use the +/- buttons to change).

# 90-Day Limited Warranty

---

Voxx Accessories Corporation (the "Company") warrants to the original retail purchaser of this product that should this product or any part thereof, under normal use and conditions, be proven defective in material or workmanship within 90 days from the date of original purchase, such defect(s) will be repaired or replaced with new or reconditioned product (at the Company's option) without charge for parts and repair labor.

To obtain repair or replacement within the terms of the warranty, the product is to be delivered with proof of warranty coverage (e.g. dated bill of sale), specification of defect(s), transportation prepaid, to an approved warranty station. For the location of the nearest warranty station to you, call toll-free to our control office: 1-800-645-4994.

This Warranty is not transferable and does not cover product purchased, serviced or used outside the United States or Canada. The warranty does not extend to the elimination of externally generated static or noise, to costs incurred for the installation, removal or reinstallation of the product. The warranty does not apply to any product or part thereof which, in the opinion of the company, has suffered or been damaged through alteration, improper installation, mishandling, misuse, neglect, accident or exposure to moisture. This warranty does not apply to damage caused by an AC adapter not provided with the product, or by leaving non-rechargeable batteries in the product while plugged into an AC outlet.

THE EXTENT OF THE COMPANY'S LIABILITY UNDER THIS WARRANTY IS LIMITED TO THE REPAIR OR REPLACEMENT PROVIDED ABOVE AND, IN NO EVENT, SHALL THE COMPANY'S LIABILITY EXCEED THE PURCHASE PRICE PAID BY PURCHASER FOR THE PRODUCT.



This Warranty is in lieu of all other express warranties or liabilities. ANY IMPLIED WARRANTIES, INCLUDING ANY IMPLIED WARRANTY OF MERCHANTABILITY OR FITNESS FOR A PARTICULAR PURPOSE, SHALL BE LIMITED TO DURATION OF THIS WARRANTY. ANY ACTION FOR BREACH OF ANY WARRANTY HEREUNDER, INCLUDING ANY IMPLIED WARRANTY, MUST BE BROUGHT WITHIN A PERIOD OF 24 MONTHS FROM THE DATE OF ORIGINAL PURCHASE. IN NO CASE SHALL THE COMPANY BE LIABLE FOR ANY CONSEQUENTIAL OR INCIDENTAL DAMAGES WHATSOEVER. No person or representative is authorized to assume for the Company any liability other than expressed herein in connection with the sale of this product.

Some states/provinces do not allow limitations on how long an implied warranty lasts or the exclusion or limitation of incidental or consequential damage so the above limitations or exclusions may not apply to you. This Warranty gives you specific legal rights and you may also have other rights which vary from state/province to state/province.

# Important Information for Singsation Model SPKA800

## IMPORTANT SAFETY INSTRUCTIONS

PLEASE READ AND SAVE FOR FUTURE REFERENCE

	<b>CAUTION</b> RISK OF ELECTRIC SHOCK DO NOT OPEN	
THE LIGHTNING FLASH AND ARROWHEAD WITHIN THE TRIANGLE IS A WARNING SIGN ALERTING YOU OF "DANGEROUS VOLTAGE" INSIDE THE PRODUCT.	CAUTION: TO REDUCE THE RISK OF ELECTRIC SHOCK, DO NOT REMOVE COVER (OR BACK). NO USER-SERVICEABLE PARTS INSIDE. REFER SERVICING TO QUALIFIED SERVICE PERSONNEL.	THE EXCLAMATION POINT WITHIN THE TRIANGLE IS A WARNING SIGN ALERTING YOU OF IMPORTANT INSTRUCTIONS ACCOMPANYING THE PRODUCT.
SEE MARKING ON BOTTOM / BACK OF PRODUCT		

**WARNING:** TO PREVENT FIRE OR ELECTRICAL SHOCK HAZARD, DO NOT EXPOSE THIS PRODUCT TO RAIN OR MOISTURE.

### Important Safety Instructions

1. Read these instructions.
2. Keep these instructions.
3. Heed all warnings.
4. Follow all instructions.
5. Do not use this apparatus near water.
6. Clean only with dry cloth.
7. Do not block any ventilation openings. Install in accordance with the manufacturer's instructions.
8. Do not install near any heat sources such as radiators, heat registers, stoves, or other apparatus (including amplifiers) that produce heat.
9. Do not defeat the safety purpose of the polarized or grounding-type plug. A polarized plug has two blades with one wider than the other. A grounding type plug has two blades and a third grounding prong. The wide blade or the third prong are provided for your safety. If the provided plug does not fit into your outlet, consult an electrician for replacement of the obsolete outlet.
10. Protect the power cord from being walked on or pinched particularly at plugs, convenience receptacles, and the point where they exit from the apparatus.

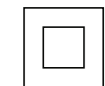

This is class II equipment designed with double or reinforced insulation so it does not require a safety connection to electrical earth (US: ground).

#### Plugging in for power

AC OUTLET POWER SUPPLY: 100-240 V ~ 50/60 Hz

WARNING: The batteries used in this remote control shall not be exposed to excessive heat such as sunshine, fire or the like.

CAUTION: These servicing instructions are for use by qualified service personnel only. To reduce the risk of electric shock, do not perform any servicing other than that contained in the operating instructions unless you are qualified to do so.

### Care and Maintenance

- Always use a soft cloth to clean the speaker and transmitter. Never use any product containing alcohol or other solvents as they may damage the surface.
- Use caution when plugging the power transformers in an AC outlet to avoid the risk of electric shock.
- If the speaker is used outside on a deck or patio, make sure you take it indoors in the event of a rainstorm to prevent possible damage.

The apparatus shall not be exposed to dripping or splashing. No objects filled with liquids, such as vases, shall be placed on the apparatus.

No naked flame sources, such as lighted candles, should be placed on the apparatus.

WARNING: The mains plug/appliance coupler is used as disconnect device, the disconnect device shall remain readily operable.

Do not install this equipment in a confined space such as a book case or similar unit. The ventilation should not be impeded by covering the ventilation openings with items such as newspaper, table-cloths, curtains etc.

Care is required with the use of this apparatus in moderate climates.

See marking on the back of the product.

11. WARNING: Only use attachments/accessories specified by the manufacturer.
12. Use only with the cart, stand, tripod, bracket, or table specified by the manufacturer, or sold with the apparatus. When a cart is used, use caution when moving the cart/apparatus combination to avoid injury from tip-over.
13. Unplug this apparatus during lightning storms or when unused for long periods of time.
14. Refer all servicing to qualified service personnel. Servicing is required when the apparatus has been damaged in any way, such as power-supply cord or plug is damaged, liquid has been spilled or objects have fallen into the apparatus, the apparatus has been exposed to rain or moisture, does not operate normally, or has been dropped.



### FCC Statement

This device complies with Part 15 of the FCC Rules. Operation is subject to the following two conditions:

1) This device may not cause harmful interference, and 2) This device must accept any interference received, including interference that may cause undesired operation.

**Note:** This equipment has been tested and found to comply with the limits for a Class B digital device, pursuant to part 15 of the FCC Rules. These limits are designed to provide reasonable protection against harmful interference in a residential installation. This equipment generates, uses, and can radiate radio frequency energy and, if not installed and used in accordance with the instructions, may cause harmful interference to radio communication. However, there is no guarantee that interference will not occur in a particular installation. If this equipment does cause harmful interference to radio or television reception, which can be determined by turning the equipment off and on, the user is encouraged to try to correct the interference by one or more of the following measures:

- Reorient or relocate the receiving antenna.
- Increase the separation between the equipment and receiver.
- Connect the equipment into an outlet on a circuit different from that to which the receiver is connected.
- Consult the dealer or an experienced radio/TV technician for help.

**Caution:** Changes or modifications not expressly approved by VOXX Accessories Corporation could void the user's authority to operate the equipment.

### FCC Radiation Exposure Statement

This equipment complies with FCC radiation exposure limits set forth for an uncontrolled environment. This equipment should be installed and operated with minimum distance 20cm between the radiator & your body.

This transmitter must not be co-located or operating in conjunction with any other antenna or transmitter.

### Industry Canada Regulatory Information

This device contains licence-exempt transmitter(s)/receiver(s) that comply with Innovation, Science and Economic Development Canada's licence-exempt RSS(s). Operation is subject to the following two conditions:

- (1) This device may not cause interference.
- (2) This device must accept any interference, including interference that may cause undesired operation of the device.

#### Industry Canada Regulatory Information

CAN ICES-3 (B)/NMB-3 (B)

IC Radiation Exposure Statement: This equipment complies with IC radiation exposure limits set forth for an uncontrolled environment. This equipment should be installed and operated with minimum distance 20cm between the radiator & your body. This transmitter must not be co-located or operating in conjunction with any other antenna or transmitter.

#### Avis d'Industrie Canada

CAN ICES-3 (B)/NMB-3 (B)

### Information sur la réglementation d'Industrie Canada

L'émetteur/récepteur exempt de licence contenu dans le présent appareil est conforme aux CNR d'Innovation, Sciences et Développement économique Canada applicables aux appareils radio exempts de licence. L'exploitation est autorisée aux deux conditions suivantes :

- (1) L'appareil ne doit pas produire de brouillage;
- (2) L'appareil doit accepter tout brouillage radioélectrique subi, même si le brouillage est susceptible d'en compromettre le fonctionnement.

#### Information sur la réglementation d'Industrie Canada

CAN ICES-3 (B)/NMB-3 (B)

Déclaration IC sur l'exposition aux radiations : cet équipement est conforme aux limites d'exposition stipulées par IC pour un environnement non contrôlé. Cet équipement doit être installé et utilisé en respectant une distance minimale de 20 cm entre l'émetteur de radiations et vous-même. Cet émetteur ne doit pas être proche ou fonctionner en conjonction avec une autre antenne ou émetteur.

The *Bluetooth*® word mark and logos are registered trademarks owned by *Bluetooth* SIG, Inc. and any use of such marks by VOXX Accessories Corporation is under license. Other trademarks and trade names are those of their respective owners.

### Product Information

Keep your sales receipt to obtain warranty parts and service and for proof of purchase. Attach it here and record the serial and model numbers in case you need them. These numbers are located on the product.

Model No.: \_\_\_\_\_

Purchase Date: \_\_\_\_\_

Dealer/Address/Phone: \_\_\_\_\_

# Information importante pour Singsation Modèle SPKA800

## IMPORTANTES INSTRUCTIONS DE SECURITE

BIEN LIRE ET CONSERVER POUR RÉFÉRENCE ULTÉRIEURE

	<b>MISE EN GARDE</b> RISQUE DE CHOC ÉLECTRIQUE NE PAS OUVRIR	
L'ÉCLAIR FLÉCHÉ DANS LE TRIANGLE EST UNE MISE EN GARDE AVERTISSANT L'UTILISATEUR D'UN DANGER LIÉ À LA PRÉSENCE D'UNE « TENSION DANGEREUSE » À L'INTÉRIEUR DE L'APPAREIL.	MISE EN GARDE : POUR RÉDUIRE LE RISQUE DE CHOC ÉLECTRIQUE, NE RETIREZ PAS LE COUVERCLE (OU LE PANNEAU ARRIÈRE). AUCUNE PIÈCE RÉPARABLE PAR L'UTILISATEUR À L'INTÉRIEUR. CONFIEZ LES RÉPARATIONS À UN TECHNICIEN QUALIFIÉ.	LE POINT D'EXCLAMATION DANS LE TRIANGLE EST UNE MISE EN GARDE AVERTISSANT L'UTILISATEUR DE LA PRÉSENCE D'INSTRUCTIONS IMPORTANTES ACCOMPAGNANT CET APPAREIL.
VOIR LA FICHE SIGNALÉTIQUE SOUS/À L'ARRIÈRE DE L'APPAREIL		

**AVERTISSEMENT:** POUR RÉDUIRE LE RISQUE D'INCENDIE OU DE CHOC ÉLECTRIQUE, N'EXPOSEZ PAS CET APPAREIL À LA PLUIE OU À L'HUMIDITÉ.

### Instructions de sécurité importantes

1. Lire ces instructions.
2. Conserver ces instructions.
3. Respecter tous les avertissements.
4. Suivre toutes les instructions.
5. Ne pas utiliser cet appareil près de l'eau.
6. Nettoyer seulement avec un chiffon sec.
7. Ne bloquer aucune ouverture de ventilation. Installer conformément aux instructions du fabricant.
8. Ne pas installer près d'une source de chaleur, par exemple des radiateurs, des registres de chaleur, des poêles ou autres appareils (amplificateurs, par exemple) qui produisent de la chaleur.
9. Ne pas contourner le dispositif de sécurité de la fiche polarisée ou de la fiche de type mise à la terre. Une fiche polarisée est munie de deux lames, dont l'une est plus large que l'autre. Une fiche de mise à la terre est munie de deux lames et d'une troisième broche de mise à la terre. La lame large ou la troisième broche sont fournies pour garantir la sécurité. Si la fiche fournie n'entre pas dans la prise, consulter un électricien pour le remplacement de la prise obsolète.



Cet appareil de classe II est doté d'une isolation double ou renfermée et ne requiert pas de mise à la terre de sécurité.

#### Branchement

ALIMENTATION COURANT ALTERNATIF : 100-240 V ~ 50/60 Hz

AVERTISSEMENT : Les piles de cette télécommande ne doivent pas être exposées à une chaleur intense, telle que la lumière du soleil, le feu, etc.

MISE EN GARDE : Les consignes de maintenance de cette notice sont destinées uniquement aux techniciens qualifiés. Afin de réduire les risques d'électrocution, n'effectuez aucune tâche d'entretien autre que celles décrites dans les consignes de fonctionnement si vous n'êtes pas qualifié.

### Entretien et maintenance

- Toujours utiliser un chiffon doux pour nettoyer le haut-parleur et l'émetteur. Ne jamais utiliser un produit qui contient de l'alcool ou d'autres solvants, car il risque d'endommager la surface.
- Faire preuve de prudence lors du branchement des transformateurs dans une prise de courant alternatif, afin d'éviter les risques de choc électrique.
- Si les haut-parleurs sont utilisés à l'extérieur, sur une terrasse ou sur un patio, veiller à les rentrer à l'intérieur en cas d'orage pour éviter de les endommager.

L'appareil ne doit être exposé ni à un égouttement ni à des éclaboussures. Aucun objet rempli de liquide, par exemple un vase, ne doit être placé sur l'appareil.

Aucune source de flamme nue, comme une chandelle allumée, ne doit être déposée sur l'appareil. AVERTISSEMENT : La prise électrique ou le coupleur est utilisé comme dispositif de déconnexion, celui-ci doit rester facilement accessible.

Ne pas installer ce matériel dans un espace confiné comme une bibliothèque ou un meuble similaire. La ventilation ne doit pas être gênée par l'obstruction des ouvertures de ventilation avec des objets tels que journaux, nappes, rideaux, etc.

Des précautions sont nécessaires pour l'utilisation de cet appareil dans des climats modérés.

Se reporter aux inscriptions au dos du produit.

10. Protéger le cordon d'alimentation de manière à ne pas marcher dessus ni le pincer, surtout au niveau de la fiche, de la prise ou de la sortie du cordon de l'appareil.
11. AVERTISSEMENT : Utiliser uniquement des accessoires spécifiés par le fabricant.
12. Utiliser seulement avec le chariot, le socle, le trépied, le support ou la table spécifiés par le fabricant, ou le dispositif vendu avec l'appareil. Quand un chariot est utilisé, faire preuve de prudence lors du déplacement de l'ensemble chariot/appareil afin d'éviter toute blessure provoquée par un basculement éventuel.
13. Débrancher cet appareil pendant les orages électriques ou s'il n'est pas utilisé pendant de longues périodes.
14. Confier l'entretien de l'appareil à un technicien agréé. Faire réparer l'appareil s'il a été endommagé de quelque manière que ce soit, par exemple si le cordon d'alimentation, ou la fiche, est endommagé(e), si du liquide a été renversé sur l'appareil ou si des objets sont tombés sur l'appareil, s'il a été exposé à la pluie ou à l'humidité, s'il ne fonctionne pas normalement ou s'il est tombé.



## Déclaration de la FCC

Cet appareil est conforme à la partie 15 du règlement de la FCC. Le fonctionnement est sujet aux deux conditions suivantes :

1) Cet appareil ne doit pas provoquer de brouillage préjudiciable et (2) cet appareil doit aceptar tout brouillage reçu, y compris le brouillage susceptible de provocar un funcionamiento indésirable.

**Remarque :** cet équipement a été soumis à des essais et a été déclaré conforme aux limites stipulées pour un appareil numérique de classe B, conformément aux spécifications de la partie 15 du règlement de la FCC. Ces limites ont pour but d'assurer une protection raisonnable contre le brouillage nuisible dans une installation résidentielle. Cet équipement produit, utilise et peut émettre de l'énergie en radio fréquence et, s'il n'est pas installé et utilisé conformément aux directives, il peut causer un brouillage nuisible dans les communications radio. Cependant, il est impossible de garantir qu'aucun brouillage ne se produira dans une installation particulière. Si cet équipement cause un brouillage de la réception de radio ou de télévision, ce qu'il est possible de déterminer en éteignant puis en rallumant l'équipement, l'utilisateur est prié d'essayer de corregir le brouillage au moyen de l'une ou de plusieurs des mesures suivantes :

- Réorienter ou déplacer l'antenne de réception.
- Augmenter la distance séparant l'équipement du récepteur.
- Brancher l'équipement dans une prise dont le circuit est différent de celui où est branché le récepteur.
- Consulter le revendeur ou un technicien expérimenté de radio/télévision.

**Attention :** les changements ou les modificaciones efectuées qui ne sont pas expressément approuvés par VOXX Accessories Corporation peuvent annuler l'autorisation accordée à l'utilisateur de se servir de l'équipement.

### Déclaration FCC sur l'exposition aux radiations

Cet équipement est conforme aux normes d'exposition de la FCC en matière de radiations définies pour un environnement non contrôlé. Cet équipement doit être installé et utilisé en respectant une distance minimale de 20 cm entre l'émetteur de radiations et vous-même.

Cet émetteur ne doit pas être proche ou fonctionner en conjonction avec une autre antenne ou émetteur.

#### Information sur la réglementation d'Industrie Canada

L'*émetteur/récepteur* exempt de licence contenu dans le présent appareil est conforme aux CNR d'Innovation, Sciences et Développement économique Canada applicables aux appareils radio exempts de licence. L'exploitation est autorisée aux deux conditions suivantes :

(1) L'appareil ne doit pas produire de brouillage;

(2) L'appareil doit aceptar tout brouillage radioélectrique subi, même si le brouillage est susceptible d'en compromettre le fonctionnement.

**Information sur la réglementation d'Industrie Canada**

CAN ICES-3 (B)/NMB-3 (B)

**Déclaration IC sur l'exposition aux radiations :** cet équipement est conforme aux limites d'exposition stipulées par IC pour un **environnement non contrôlé**. Cet équipement doit être installé et utilisé en respectant une distance minimale de 20 cm entre l'émetteur de radiations et vous-même. Cet émetteur ne doit pas être proche ou fonctionner en conjonction avec une autre antenne ou émetteur.

Le mot servant de marque et les logos de *Bluetooth*® sont des marques déposées et sont la propriété de *Bluetooth* SIG, Inc. et toute utilisation de telles marques par VOXX Accessories Corporation est effectuée sous licence. Toutes les autres marques de commerce et dénominations commerciales sont celles de leurs propriétaires respectifs.

Este es un equipo clase II diseñado con doble aislamiento o refuerzo de manera que no requiera una conexión de seguridad a tierra eléctrica (EE.UU.: tierra).

**Conexión a la red** FUENTE DE ALIMENTACIÓN CA: 100 - 240 V ~ 50/60 Hz

ADVERTENCIA: Las baterías de este control remoto no deben exponerse a un calor excesivo, como el sol, el fuego o similares.

PRECAUCIÓN: Estas instrucciones de servicio son para uso exclusivo del personal de servicio calificado. Para reducir el riesgo de descarga eléctrica, no realice reparaciones que no se encuentren en las instrucciones de funcionamiento a menos que usted está calificado para hacerlo.

**Cuidado y Mantenimiento**

• Siempre utilice un paño suave para limpiar el altavoz y el transmisor. Nunca utilice productos que contengan alcohol u otros solventes ya que estos podrían ocasionar daños a la superficie.

• Tenga precaución al enchufar los transformadores de potencia en un tomacorriente de CA para evitar el riesgo de choque eléctrico.

• Si se utiliza el altavoz en una terraza o patio, asegúrese de almacenarlo en el interior en caso de tormentas para evitar posibles daños.

## Información Importante para Singsation modelo SPKA800

## IMPORTANTE INSTRUCCIONES DE SEGURIDAD FAVOR DE GUARDAR ESTO PARA UNA REFERENCIA FUTURA

	<b>PRECAUCIÓN</b> RIESGO DE CHOQUE ELÉCTRICO NO ABRIR	
EL SÍMBOLO DEL RELÁMPAGO TERMINADO EN FLECHA DENTRO DE UN TRIÁNGULO EQUILÁTERO ADVIERTE AL USUARIO DE LA PRESENCIA DE "VOLTAJE PELIGROSO" DENTRO DEL PRODUCTO	PRECAUCIÓN: PARA EVITAR EL RIESGO DE CHOQUE ELÉCTRICO, NO REMUEVA LA CUBIERTA (O LA PARTE POSTERIOR). DENTRO NO HAY PARTES QUE REQUIERAN SERVICIO POR PARTE DEL USUARIO. REFIERA EL SERVICIO A PERSONAL TÉCNICO CALIFICADO.	EL SÍMBOLO DE ADMIRACIÓN DENTRO DEL TRIÁNGULO ES UN SIGNO DE ADVERTENCIA ALERTÁNDOLE DE INSTRUCCIONES IMPORTANTES QUE ACOMPAÑAN AL PRODUCTO.
VEA LAS MARCAS EN LA PARTE INFERIOR / POSTERIOR DEL PRODUCTO		

## ADVERTENCIA: PARA EVITAR PELIGRO DE CHOQUE ELÉCTRICO O INCENDIO, NO EXPONGA ESTE PRODUCTO A LA LLUVIA O LA HUMEDAD.

### Importantes Instrucciones de Seguridad

- Lea estas instrucciones.
- Guarde estas instrucciones.
- Preste atención a todas las advertencias.
- Acate todas las instrucciones.
- No use este aparato cerca de agua.
- Limpie sólo con un trapo seco.
- No obstruya ningún orificio de ventilación. Instale en conformidad con las instrucciones del fabricante.
- No instale cerca de fuentes térmicas, como radiadores, reguladores de calefacción, cocinas y otros aparatos que generen calor (incluidos los amplificadores).
- No anule el propósito de seguridad que tiene el enchufe polarizado o puesto a tierra. Un enchufe polarizado tiene dos paletas, una más ancha que la otra. Un enchufe puesto a tierra tiene dos paletas y una clavija de conexión a tierra. La paleta más ancha o la clavija se incluyen por su seguridad. Si el enchufe proporcionado no encaja en su tomacorriente, solicite a un electricista que reemplace el tomacorriente obsoleto.

Este es un equipo clase II diseñado con doble aislamiento o refuerzo de manera que no requiera una conexión de seguridad a tierra eléctrica (EE.UU.: tierra).

**Conexión a la red** FUENTE DE ALIMENTACIÓN CA: 100 - 240 V ~ 50/60 Hz

ADVERTENCIA: Las baterías de este control remoto no deben exponerse a un calor excesivo, como el sol, el fuego o similares.

PRECAUCIÓN: Estas instrucciones de servicio son para uso exclusivo del personal de servicio calificado. Para reducir el riesgo de descarga eléctrica, no realice reparaciones que no se encuentren en las instrucciones de funcionamiento a menos que usted está calificado para hacerlo.

**Cuidado y Mantenimiento**

• Siempre utilice un paño suave para limpiar el altavoz y el transmisor. Nunca utilice productos que contengan alcohol u otros solventes ya que estos podrían ocasionar daños a la superficie.

• Tenga precaución al enchufar los transformadores de potencia en un tomacorriente de CA para evitar el riesgo de choque eléctrico.

• Si se utiliza el altavoz en una terraza o patio, asegúrese de almacenarlo en el interior en caso de tormentas para evitar posibles daños.

El aparato no deberá exponerse a goteos ni salpicaduras. No se debe colocar objetos que contengan líquidos como, por ejemplo, floreros, sobre el aparato.

Ninguna fuente de flama abierta, tal como velas encendidas, deberá colocarse sobre el aparato.

ADVERTENCIA: El acoplador del aparato o el enchufe de la red eléctrica (MAINS) se utilizan como dispositivo de desconexión; éste deberá estar siempre listo para funcionar.

No instale este equipo en un espacio confinado como, por ejemplo, una estantería de libros o una unidad similar. Para garantizar una ventilación adecuada, no cubra las aberturas de ventilación con artículos como, por ejemplo, periódicos, manteles, cortinas, etc.

Se debe tener cuidado siempre que se utilice este aparato en climas moderados.

Consulte las indicaciones marcadas en la parte posterior del producto.

10. Proteja el cable de alimentación de modo que no resulte pisado ni aprisionado, especialmente en el enchufe, la caja de contacto y el punto por donde sale del aparato.

11. ADVERTENCIA: Utilice sólo aditamentos o accesorios especificados por el fabricante.

12. Use sólo con el carrito, base, trípode, soporte o mesa especificados por el fabricante o vendidos con el aparato. Si usa un carrito, tenga cuidado al mover el aparato y el carrito juntos para evitar lesiones si se vuelcan.

13. Desenchufe este aparato en caso de tormentas o de lapsos prolongados de inactividad.

14. Solicite al personal técnico calificado todo tipo de mantenimiento del producto. Es necesario darle mantenimiento al aparato si ha sido averiado de alguna forma, por ejemplo, si se ha dañado el cable de alimentación o el enchufe, si se le ha derramado algún líquido encima, si han caído objetos en su interior, si ha sido expuesto a la lluvia o la humedad, si no funciona correctamente o si se ha dejado caer.

#### Declaración de la Comisión Federal de Comunicaciones de los Estados Unidos

Este dispositivo cumple con la Parte 15 de las Reglas de la FCC. Su funcionamiento está sujeto a las siguientes dos condiciones:

1) Este dispositivo no debe causar interferencia y 2) Este dispositivo debe aceptar toda interferencia recibida, incluida aquella que puede causar un funcionamiento no deseado.

**Aviso:** Este equipo ha sido probado, y se consideró que cumple con los límites de los aparatos digitales de Clase B, de acuerdo con las especificaciones de la Parte 15 de las Reglas de la FCC. El objetivo de estos límites es ofrecer una protección razonable contra interferencias nocivas en una instalación residencial. Este equipo genera, utiliza y puede radiar energía de radiofrecuencia y, si no se instala y utiliza de acuerdo con estas instrucciones, puede generar interferencia perjudicial para las radiocomunicaciones. Sin embargo, no se garantiza que no se producirá interferencia en una instalación en particular. Si su equipo causa interferencia perjudicial para la recepción de radio o televisión, que se puede averiguar apagando y encendiendo el equipo, intente corregirla mediante uno o varios de los siguientes procedimientos:

- Vuelva a orientar o cambie de lugar la antena receptora.
- Aumente la separación entre el equipo y el receptor.
- Conecte este equipo a un tomacorriente en un circuito diferente al que esté conectado el receptor.
- Consulte al distribuidor o a un técnico experimentado de radio y televisión para solicitar asistencia.

**Atención:** Los cambios o modificaciones no aprobados expresamente por VOXX Accessories Corporation podrían anular la autoridad del usuario conferida para utilizar este equipo.

#### Declaración sobre la exposición a radiaciones según la FCC

Este equipo cumple los límites de exposición a radiación de la FCC establecidos para un entorno no controlado. Este dispositivo debe instalarse y operarse con una distancia mínima de 20 cm entre el radiador y su cuerpo.

Este transmisor no debe coposicionarse ni usarse conjuntamente con otras antenas u otros transmisores.

#### Información Regulatoria de la Industria Canadiense

Este dispositivo contiene transmisor (es) / receptor (es) exento (s) de licencia que cumple con el (los) RSS (s) de exención de licencia de Innovation, Science and Economic Canada. La operación está sujeta a las siguientes dos condiciones:

(1) Este dispositivo no puede causar interferencia.

(2) Este dispositivo debe aceptar cualquier interferencia, incluidas las interferencias que puedan causar un funcionamiento no deseado del dispositivo.

**Información Regulatoria de la Industria Canadiense**

CAN ICES-3 (B)/NMB-3 (B)

**Déclaración IC de exposición a la radiación:** Este equipo cumple con los límites de exposición a la radiación establecidos por IC para un **entorno no controlado**. Este dispositivo debe instalarse y operarse con una distancia mínima de 20 cm entre el radiador y su cuerpo. Este transmisor no debe coposicionarse ni usarse conjuntamente con otras antenas u otros transmisores.

La marca denominativa y los logotipos de *Bluetooth*® son marcas registradas propiedad de Bluetooth SIG, Inc. y el uso de dichas marcas por parte de VOXX Accessories Corporation se hace bajo licencia. Otras marcas comerciales y nombres de marcas son aquellas de sus respectivos dueños.

Este es un equipo clase II diseñado con doble aislamiento o refuerzo de manera que no requiera una conexión de seguridad a tierra eléctrica (EE.UU.: tierra).

**Conexión a la red** FUENTE DE ALIMENTACIÓN CA: 100 - 240 V ~ 50/60 Hz

ADVERTENCIA: Las baterías de este control remoto no deben exponerse a un calor excesivo, como el sol, el fuego o similares.

PRECAUCIÓN: Estas instrucciones de servicio son para uso exclusivo del personal de servicio calificado. Para reducir el riesgo de descarga eléctrica, no realice reparaciones que no se encuentren en las instrucciones de funcionamiento a menos que usted está calificado para hacerlo.

**Cuidado y Mantenimiento**

• Siempre utilice un paño suave para limpiar el altavoz y el transmisor. Nunca utilice productos que contengan alcohol u otros solventes ya que estos podrían ocasionar daños a la superficie.

• Tenga precaución al enchufar los transformadores de potencia en un tomacorriente de CA para evitar el riesgo de choque eléctrico.

• Si se utiliza el altavoz en una terraza o patio, asegúrese de almacenarlo en el interior en caso de tormentas para evitar posibles daños.

### Información sobre el Producto

Guarde el recibo como prueba de su compra y preséntelo para obtener repuestos o solicitar servicio bajo garantía. Anéxelo aquí y anote los números de serie y de modelo para referencia en caso necesario. Estos números se encuentran en el producto.

Número de modelo: \_\_\_\_\_

Fecha de Compra: \_\_\_\_\_

Distribuidor/Dirección/Teléfono: \_\_\_\_\_