

TT100

WIRELESS STREAMING

TURNTABLE

QUICK START GUIDE

Instructions en français 14

Instrucciones en español 27

Welcome!

The 808 Audio Wireless Streaming Turntable is the best all-in-one way to enjoy your vinyl, with 10 built-in light modes and three easy ways to connect:

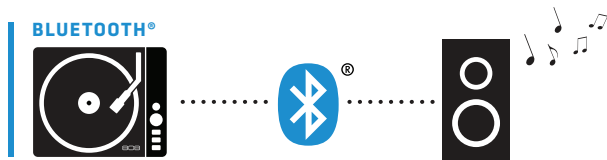

Bluetooth connects wirelessly with virtually any Bluetooth speaker for the ultimate flexibility and freedom.

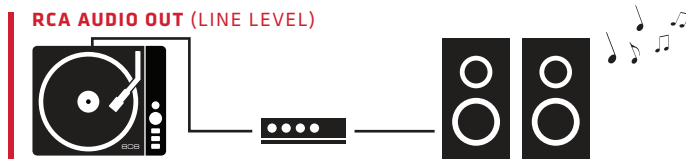

RCA Audio Out connects to any stereo line-in system via the stereo jacks on the back of the turntable and the RCA stereo cables included. No amplifier needed! Just plug and play.

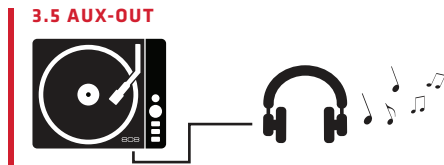

3.5 Aux Out lets you use your headphones or connect directly to a 3.5mm line in.

Step 1: Unpack the turntable.

Carefully remove the turntable and all accessories from the box. The turntable cover is taped in place to keep it from moving during transport. Carefully remove the tape from the side of the cover to open it.

What's in the box?

- + Turntable with power cord
- + Stereo out cable
- + Line out cable
- + 45 adapter

Remove the stylus cover

Before you use the turntable for the first time, make sure you remove the stylus cover from the end of the tone arm. Gently pull the cover toward you and remove it. Keep the cover in a safe place—you should use it if you ever move the turntable.

Unhook the arm

In order to play records, you need to unhook the tone arm from its holder.

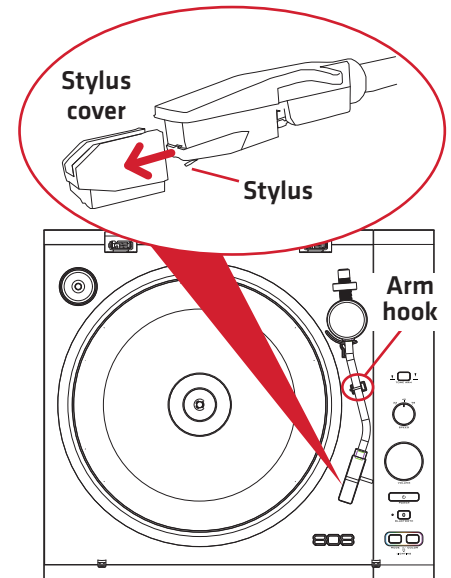

Step 2: Connect the turntable.

Option 1: Wireless Bluetooth

1. Place your Bluetooth speaker next to the turntable for pairing.
2. Turn on your Bluetooth speaker and make sure it's in pairing mode (see its user's manual for information).
3. Plug in the turntable.

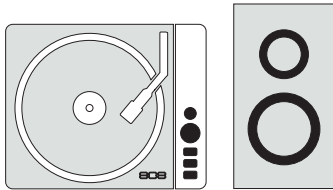

Turntable

Bluetooth speaker

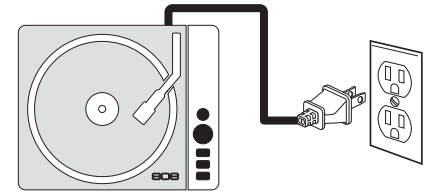
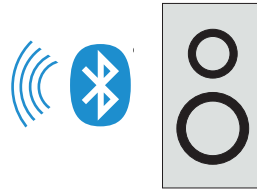

IMPORTANT!!!

Your Bluetooth speaker must be **RIGHT NEXT** to the turntable to pair! After the turntable and speaker are paired, you can move the speaker anywhere within the 33ft range.

NOTE: *If the Bluetooth speaker is already paired with another device (like your smartphone or computer), you'll need to make sure it's not connected to that device via Bluetooth when you turn the turntable on. See the user's manual that came with your Bluetooth speaker for more information.*

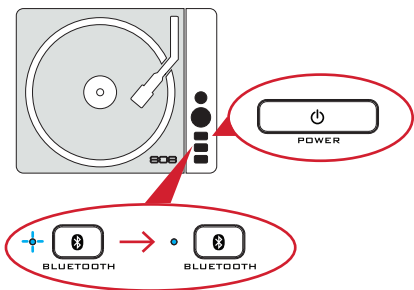

Be patient...

The process of pairing and connecting to your Bluetooth speaker may take up to 2 minutes to complete. Please wait until the turntable's BLUETOOTH indicator turns blue and the speaker indicates that it's paired.

4. Press the POWER button on the turntable to turn it on. After several seconds, the Bluetooth indicator light starts blinking fast—that means the turntable is ready to pair to your speaker.

IMPORTANT!!!

Make sure **BOTH** your speaker and the turntable are in pairing mode. The turntable's BLUETOOTH indicator light flashes rapidly when it's in pairing mode (give a quick double-press to the BLUETOOTH button if this light isn't flashing rapidly). Check the manual for your speaker to see how it indicates pairing mode (and how to put it in pairing mode if it's not).

Once the turntable has successfully paired to your Bluetooth speaker, the turntable's Bluetooth indicator will turn solid blue.

NOTE: *The turntable will automatically reconnect with its last Bluetooth device. To pair with a new device, give a quick **double-press** to the turntable's BLUETOOTH button.*

5. Go to the **Play your vinyl!** section on the page 9 to start listening to your records.

Bluetooth Tips & Troubleshooting

- Before you turn on the turntable, make sure your Bluetooth speaker is in pairing mode (not connected to another device). Both the turntable and your speaker must be in pairing mode. The turntable's BLUETOOTH indicator light flashes when it's in pairing mode. Check the manual for your speaker to see how it indicates pairing mode (and how to put it in pairing mode if it's not).
- For initial pairing, put your Bluetooth speaker next to the turntable. Once the turntable has paired to the speaker, you can move the speaker wherever you want within Bluetooth range (up to 33ft).
- Be patient...The process of pairing and connecting to your Bluetooth speaker may take up to 2 minutes to complete. Please wait until the turntable's BLUETOOTH indicator turns blue and the speaker indicates that it's paired.
- If you've already paired the turntable to a speaker that's in range, you can start reconnecting to it with a single press of the BLUETOOTH button in pairing or standby mode.

Option 2: RCA Stereo Out

1. Connect the provided stereo cable to the STEREO OUT jacks on the back of the turntable.

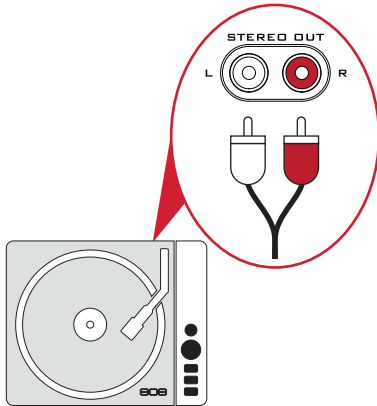

Make sure to match the red (right) and white (left) cable ends to the red and white jacks on the turntable.

2. Connect the other end of the provided stereo cable to the stereo input jacks on your receiver or other audio device.

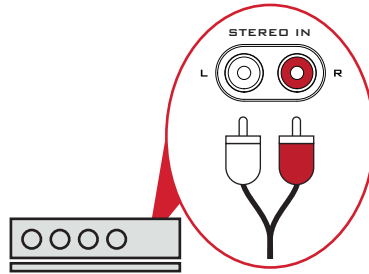

Make sure to match the red (right) and white (left) cable ends to the red and white jacks on the audio device.

IMPORTANT: Do **NOT** use this turntable with inputs labeled *PHONO IN*. This kind of input provides amplification for turntables that require it (this one does **NOT**!), which might damage your audio system.

3. Plug in the turntable and press the POWER button to turn it on.

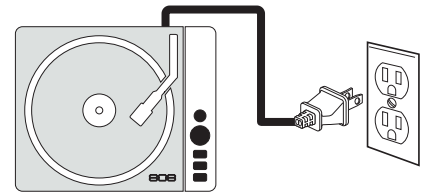

4. Go to the **Play your vinyl!** section on page 8 to start listening to your records.

Option 3: Headphone Out

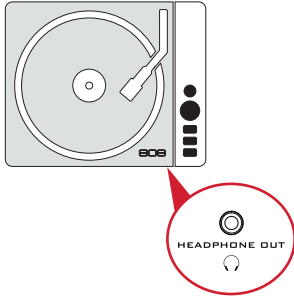

1. Connect your headphones or the provided 3.5mm cable to the HEADPHONE OUT jack on the front of the turntable.
2. If you're using the provided 3.5mm cable, connect its other end to the input jack on your audio device.
3. Plug in the turntable and press the POWER button to turn it on.
4. Go to the **Play your vinyl!** section below to start listening to your records.

Step 4: Play your vinyl!

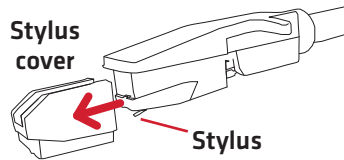

1. Make sure the stylus cover is removed from the end of the tone arm.

IF IT ISN'T, gently pull the cover toward you and remove it. Keep the cover in a safe place—you should use it if you ever move the turntable.

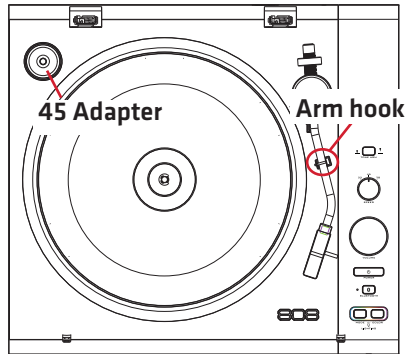

2. Make sure the tone arm is unhooked from its holder.
3. Place your record on the turntable. Use the 45 adapter if needed (usually for 7" records, or singles—no adapter is necessary for most 12" records).

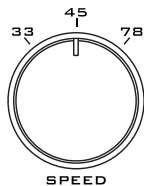

4. Set the **SPEED** selector to the correct speed for the record.
 - 33** for most 12" records
 - 45** for most 7" and some 10" records
 - 78** for older records (not very commonly used)



5. Press the **TONE ARM** button to lift the tone arm.
6. Gently push the tone arm so that it's over the record. The platter will start rotating automatically.
7. Press the **TONE ARM** button again to lower the stylus onto the record.

When the tone arm reaches the end of the record, the platter will automatically stop.

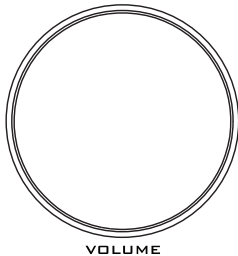

To control volume: Use the **VOLUME** knob. If you're connected to a Bluetooth device, you can also use the controls on the device.
IMPORTANT: If you're using the STEREO OUT jacks, the **VOLUME** knob does not control volume. Use the volume controls on your audio device instead.



To stop the record and return the tone arm to its holder: Press the **TONE ARM** button to lift the arm. Gently push the tone arm back to its holder. The platter will automatically stop spinning. Then press the **TONE ARM** button again to lower the arm into its holder.

Using Multi-Mode Lighting

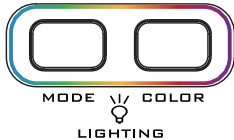

Press the **MODE** button on the top of the turntable to activate multi-mode lighting. Keep pressing the **MODE** button to cycle through the following light modes.

Rave: The light pulses and changes color to the beat of your music. This is the light mode when you first turn on the turntable.

Off: Multi-mode lighting is turned off.

Still: Press the **COLOR** button to change colors.

Chase: The light races in a circle. Press **COLOR** to change colors.

Fade: The light slowly fades up and down. Press **COLOR** to change colors.

Chill: The light slowly goes through all the colors.

Rainbow: The light gives a rainbow effect around the speaker.

Base Light: The blue lights around the base of the turntable are on; the turntable light is off.

Pulse: The light pulses to the beat of your music (you might need to turn your music up!). Press **COLOR** to change colors.

Disco: The light races multiple ways around the turntable and changes color.

Breath: The light gradually intensifies and diminishes. Press **COLOR** to change colors.

Replacing the Cartridge

Follow these instructions if you ever need to replace the turntable's cartridge.

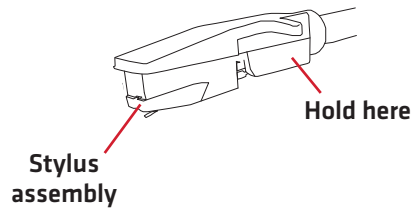

1. Make sure the turntable is powered off.
2. Hold the head of the tone arm, near the stylus.
3. Gently rotate the stylus assembly down and forward to remove it.
4. Place the new stylus assembly where the old assembly was. Be careful not to touch the stylus!

Tour of the Turntable

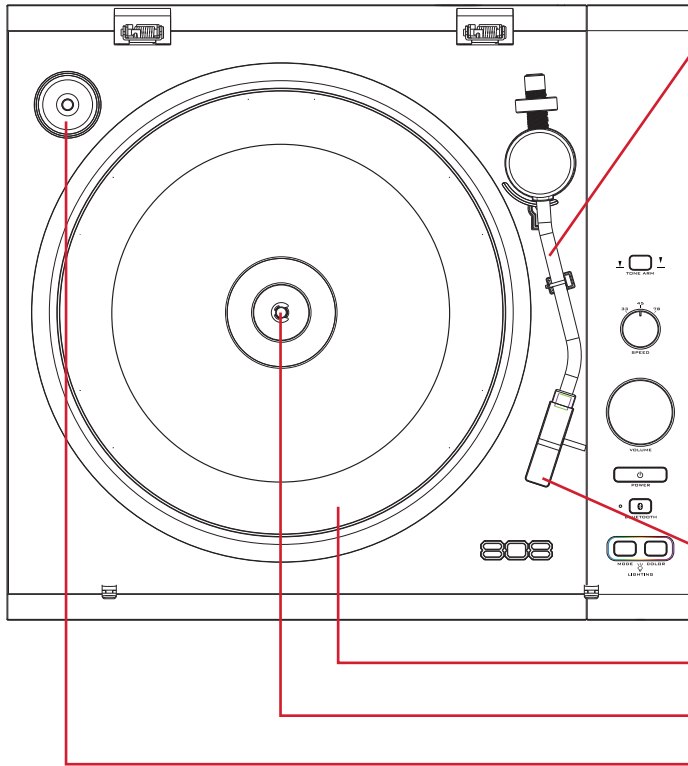

Tone arm holds the stylus and automatically starts the platter spinning when placed over the record.

TONE ARM button raises and lowers the tone arm.

SPEED selector sets the speed of the platter to match the kind of record you're playing (33, 45, 78).

VOLUME knob adjusts the volume of the turntable when using headphones or Bluetooth.

POWER button turns the turntable on and off.

BLUETOOTH button and indicator initiates Bluetooth pairing and shows Bluetooth status.

LIGHTING buttons change the **MODE** and **COLOR** of multi-mode lighting.

Stylus (aka "needle") and stylus assembly goes onto the record and transmits the music to your speakers.

Platter spins your records.

Spindle holds your record in place.

Adapter for 45s (in receptacle) adapts 7" records with large center holes so that they go on the center spindle.

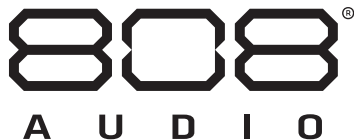

TT100

PLATINE TOURNE-DISQUES
À DIFFUSION SANS FIL

GUIDE DE
DÉMARRAGE RAPIDE

Bienvenue!

La platine tourne-disques à diffusion audio sans fil 808 constitue la meilleure façon tout-en-un de profiter de vos vinyles, grâce à 10 modes d'éclairage intégrés et trois moyens faciles de la connecter.



Le **Bluetooth** permet de connecter pratiquement tous les haut-parleurs Bluetooth pour une parfaite liberté et souplesse d'utilisation.



La **SORTIE AUDIO RCA** permet de connecter n'importe quel système d'entrée ligne via les prises stéréo à l'arrière de la platine et les câbles stéréo inclus. Aucun amplificateur n'est nécessaire! Il suffit de la brancher et d'écouter.



Une sortie **AUXILIAIRE 3,5 MM** permet d'utiliser des écouteurs ou de se brancher directement sur une entrée ligne de 3,5 mm.

Étape 1 : Déballage de la platine tourne-disques.

Retirer soigneusement la platine et tous les accessoires de la boîte. Le couvercle de la platine est fixé à l'aide d'un ruban adhésif afin qu'il ne puisse pas bouger pendant le transport. Retirer délicatement le ruban adhésif du côté du couvercle pour l'ouvrir.

Contenu de l'emballage

- + Platine tourne-disques avec cordon d'alimentation
- + Câbles de sortie stéréo
- + Câble de sortie ligne
- + Adaptateur 45 t/min

Dépose du couvercle de protection de la pointe de lecture

Avant d'utiliser la platine tourne-disque pour la première fois, s'assurer d'avoir enlevé le couvercle de protection de la pointe de lecture à l'extrémité du bras de lecture. Tirer délicatement vers soi le couvercle et le retirer. Garder le couvercle de protection en lieu sûr pour pouvoir l'utiliser lors d'un déplacement éventuel de la platine.

Décrochage du bras

Pour pouvoir lire les disques, il est nécessaire de décrocher le bras de son support.

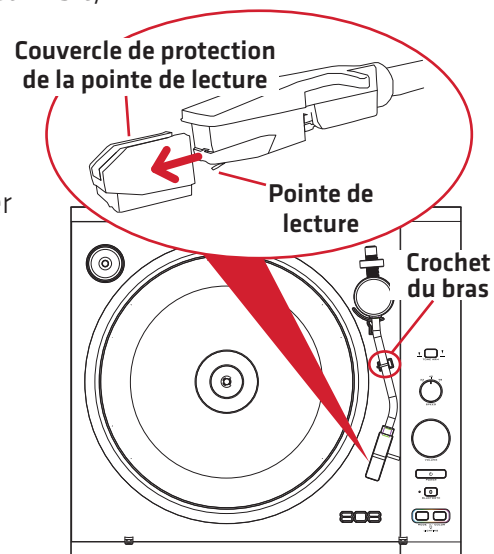

Étape 2 : Connexion de la platine tourne-disques.

Option 1 : Bluetooth sans fil

1. Placer le haut-parleur Bluetooth à proximité de la platine pour l'appariement.



Platine tourne-disques



Haut-parleur Bluetooth

2. Activer le haut-parleur Bluetooth et vérifier qu'il est en mode d'appariement (voir le manuel de l'utilisateur pour plus d'informations).

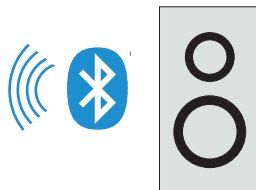

3. Brancher la platine tourne-disques.

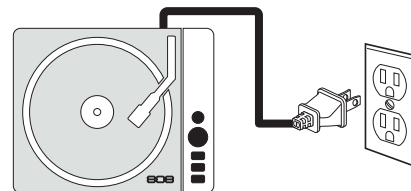

IMPORTANT!!!

Afin de pouvoir l'apparier, votre haut-parleur Bluetooth doit être placé **À PROXIMITÉ IMMÉDIATE** de la platine. Après l'appariement de la platine tourne-disques et du haut-parleur, ceux-ci peuvent être placés n'importe où dans la plage de 9 m (30 pi) de portée.

REMARQUE : Si le haut-parleur Bluetooth est déjà apparié avec un autre appareil (comme un téléphone intelligent ou un ordinateur), il est nécessaire de s'assurer qu'il n'est pas connecté à cet appareil via Bluetooth lorsque la platine est activée. Se reporter au manuel d'utilisation fourni avec le haut-parleur Bluetooth pour plus d'informations.

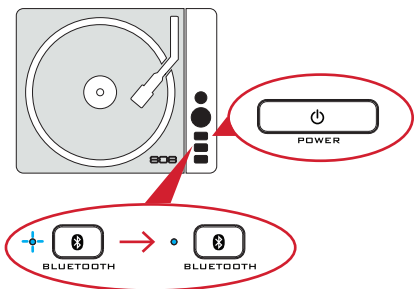

Soyez patient...

Le processus d'appariement et de connexion au haut-parleur Bluetooth peut prendre jusqu'à 2 minutes pour s'effectuer. Patience jusqu'à ce que l'indicateur BLUETOOTH de la platine devienne bleu et que le haut-parleur indique qu'il est apparié.

4. Appuyez sur le bouton POWER (alimentation) sur la platine tourne-disques pour l'activer. Après plusieurs secondes, le voyant Bluetooth se met à clignoter rapidement, ce qui signifie que la platine est prête à s'apparier avec le haut-parleur.

IMPORTANT!!!

Vérifier que vos **DEUX** appareils, haut-parleur et platine, sont en mode d'appariement. Le voyant BLUETOOTH de la platine clignote rapidement lorsqu'il est en mode d'appariement (Appuyer deux fois brièvement sur le bouton BLUETOOTH si ce témoin ne clignote pas rapidement). Consulter le manuel du haut-parleur pour voir comment il indique le mode d'appariement (et comment l'y mettre le cas échéant).

Une fois que la platine est appariée avec le haut-parleur Bluetooth, le voyant Bluetooth de la platine devient bleu fixe.

REMARQUE : La platine tourne-disques se reconnecte automatiquement avec le dernier appareil Bluetooth utilisé. Pour l'apparier à un nouvel appareil, appuyer rapidement **deux fois** sur le bouton BLUETOOTH de la platine tourne-disques.

5. Se rendre à la section Écouter les disques vinyles! à la page 22 pour commencer à écouter les disques.

Conseils Bluetooth et dépannage

- Avant d'activer la platine tourne-disques, vérifier que le haut-parleur Bluetooth est en mode d'appariement (non connecté à un autre appareil). Les deux appareils, haut-parleur et platine, doivent être en mode d'appariement. Le témoin BLUETOOTH de la platine tourne-disque clignote lorsqu'il est en mode d'appariement. Consulter le manuel du haut-parleur pour voir comment il indique le mode d'appariement (et comment l'y mettre le cas échéant).
- Pour l'appariement initial, placer le haut-parleur Bluetooth à proximité de la platine. Une fois que la platine est appariée avec le haut-parleur, il est possible de déplacer le haut-parleur selon son désir tout en restant dans les limites de la portée Bluetooth (jusqu'à 10 m (33 pi)).
- Soyez patient ... le processus d'appariement et de connexion au haut-parleur Bluetooth peut prendre jusqu'à 2 minutes pour s'effectuer. Patienter jusqu'à ce que l'indicateur BLUETOOTH de la platine devienne bleu et que le haut-parleur indique qu'il est apparié.
- Si la platine tourne-disques a déjà été appariée à un haut-parleur qui est à sa portée, il suffit d'une seule pression sur le bouton BLUETOOTH en mode appariement ou veille pour le reconnecter.

Option 2 : Sortie Stéréo RCA

1. Connecter le câble stéréo fourni sur les prises STEREO OUT à l'arrière de la platine tourne-disques.

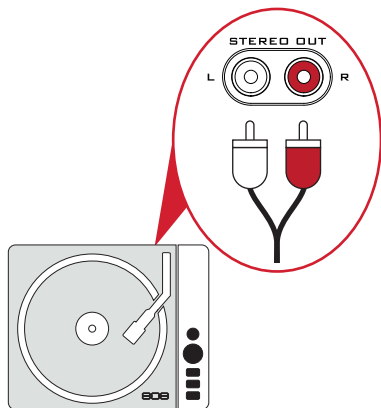

Veillez à faire correspondre les extrémités de câble rouge (droite) et blanche (gauche) aux prises rouge et blanche de la platine tourne-disques.

2. Connecter l'autre extrémité du câble stéréo fourni aux prises d'entrée stéréo du récepteur ou autre appareil audio.

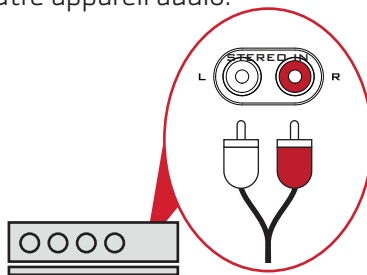

Veillez à faire correspondre les extrémités de câble rouge (droite) et blanche (gauche) aux prises rouge et blanche de l'appareil audio.

IMPORTANT : Ne PAS utiliser cette platine avec des entrées indiquées PHONO IN. Ce type d'entrée fournit une amplification aux platines tourne-disques qui en ont besoin (ce qui n'est PAS le cas de celle-ci!) et pourrait endommager votre système audio.

3. Brancher la platine tourne-disques et appuyer sur le bouton POWER (alimentation) pour l'activer.

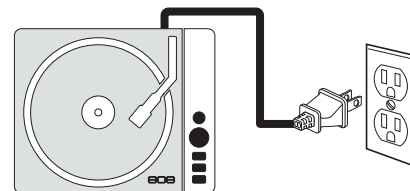

4. Se rendre à la section Écouter les disques vinyles! à la page 20 pour commencer à écouter les disques.

Option 3 : Sortie casque

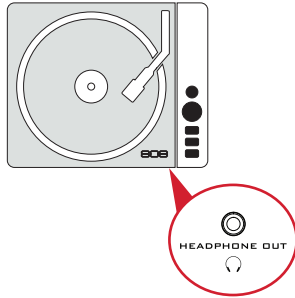

1. Connecter le casque d'écoute ou le câble 3,5 mm fourni sur la prise HEADPHONE OUT (sortie casque) à l'avant de la platine tourne-disques.
2. Si le câble 3,5 mm fourni est utilisé, connecter son autre extrémité sur la prise d'entrée de l'appareil audio.
3. Brancher la platine tourne-disques et appuyer sur le bouton POWER (alimentation) pour l'activer.
4. Se rendre à la section **Écouter les disques vinyles!** ci-dessous pour commencer à écouter les disques.

Étape 4 : Écouter les disques vinyles!

Couvercle de protection de la pointe de lecture

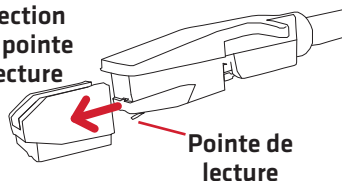

1. Vérifier que le couvercle de protection de la pointe de lecture est retiré de l'extrémité du bras de lecture.

S'IL NE L'EST PAS, tirer délicatement vers soi le couvercle et le retirer. Garder le couvercle de protection en lieu sûr pour pouvoir l'utiliser lors d'un déplacement éventuel de la platine.

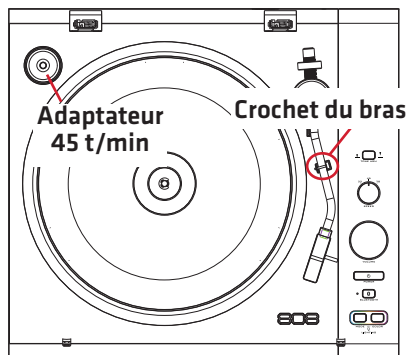

2. Vérifier que le bras de lecture est décroché de son support.
3. Placer le disque sur la platine. En cas de besoin, utiliser l'adaptateur 45 t/min (habituellement pour les disques de 18 cm (7 po) ou des formats courts. Aucun adaptateur n'est nécessaire pour la plupart des disques 30 cm (12 po)).

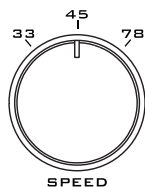

4. Placer le sélecteur de **SPEED** (vitesse) sur la vitesse adéquate pour le disque.
 - 33** pour la plupart des disques 30 cm (12 po)
 - 45** pour la plupart des disques 18 cm et quelques disques de 25 cm (10 po)
 - 78** pour des disques plus anciens (habituellement peu utilisée)



5. Appuyer sur le bouton **TONE ARM** (bras de lecture) pour soulever le bras.
6. Déplacer délicatement le bras jusqu'à ce qu'il soit au-dessus du disque. Le plateau commence à tourner automatiquement.
7. Appuyer de nouveau sur le bouton **TONE ARM** pour abaisser la pointe de lecture sur le disque.

Lorsque le bras de lecture atteint la fin du disque, le plateau s'arrête automatiquement.

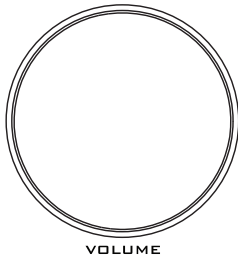

Contrôle du volume : Utiliser le bouton **VOLUME**. Si la platine est connectée à un appareil Bluetooth, il est aussi possible d'utiliser les commandes de volume de l'appareil. **IMPORTANT :** Si les prises **STEREO OUT** sont utilisées, le bouton de **VOLUME** ne contrôle pas le volume. Utiliser les commandes de volume de votre appareil audio.



Pour arrêter le disque et faire revenir le bras de lecture sur son support : Appuyer sur le bouton **TONE ARM** (bras de lecture) pour soulever le bras de lecture. Pousser délicatement le bras de lecture vers son support. Le plateau s'arrête automatiquement de tourner. Appuyer de nouveau sur le bouton **TONE ARM** (bras de lecture) pour l'abaisser sur son support.

Utilisation de l'éclairage multimode

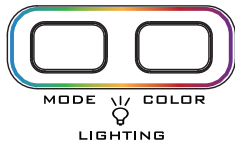

Appuyer sur le bouton **MODE** sur le dessus de la platine tourne-disques pour activer l'éclairage multimode. Continuer à appuyer sur le bouton **MODE** pour parcourir le cycle complet des modes de lumière suivants.

Rave : La lumière pulse et change de couleur au rythme de la musique. C'est le premier mode d'éclairage lorsque la platine tourne-disques est activée.

Éteint : L'éclairage multimode est éteint.

Fixe : Appuyer sur le bouton **COLOR** (couleur) pour changer de couleur.

Chasse : La lumière court en cercle. Appuyer sur **COLOR** pour changer de couleur.

Fondu : La lumière disparaît et réapparaît lentement. Appuyer sur **COLOR** pour changer de couleur.

Calmer : La lumière passe lentement d'une couleur à l'autre.

Arc-en-ciel : L'éclairage produit un effet d'arc-en-ciel autour du haut-parleur.

Lumière de base : Les lumières bleues à la base de la platine sont activées, l'éclairage de la platine est éteint.

Pulsations : La lumière émet des pulsations coordonnées au rythme de la musique (il est parfois nécessaire d'augmenter le son!). Appuyer sur **COLOR** pour changer de couleur.

Disco : La lumière court de multiple façons autour de la platine et change de couleur.

Souffle : La lumière augmente graduellement puis diminue. Appuyer sur **COLOR** pour changer de couleur.

Remplacement de la cartouche de lecture

Suivre les présentes instructions s'il est jamais nécessaire de remplacer la cartouche de lecture de la platine tourne-disques.

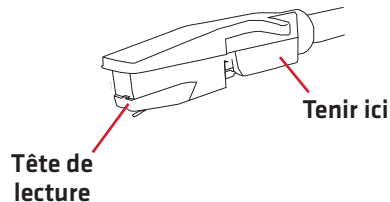

1. Vérifier que la platine n'est pas alimentée.
2. Tenir la tête du bras de lecture, à proximité de la pointe de lecture.
3. Avec précaution, faire pivoter la tête de lecture vers le bas et en avant pour la retirer.
4. Placer la nouvelle tête de lecture là où l'ancienne se trouvait. Faire attention de ne pas toucher la pointe de lecture!

Présentation de la platine tourne-disques

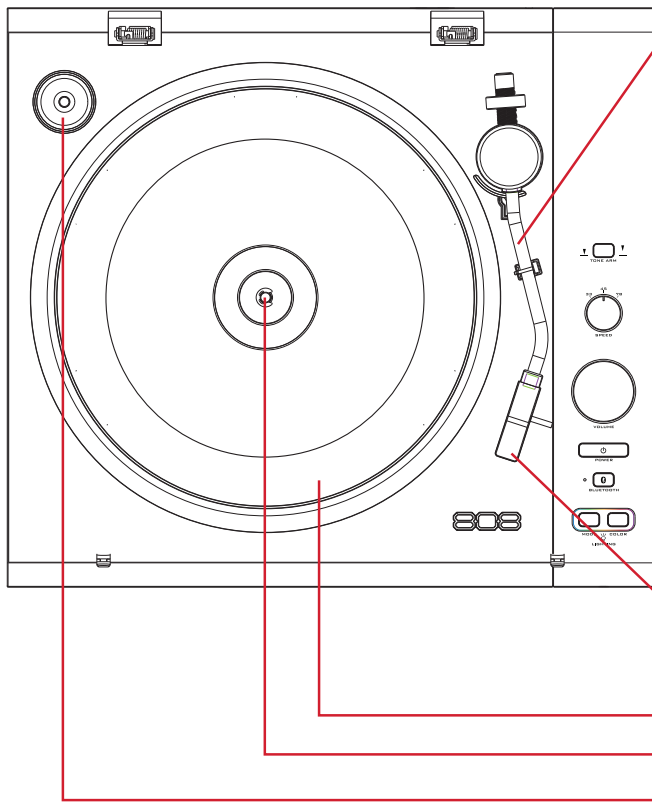

Le bras de lecture soutient la pointe de lecture et démarre automatiquement la rotation du plateau lorsqu'il est placé au-dessus du disque.

Le bouton TONE ARM (bras de lecture) soulève et abaisse le bras de lecture.

Le sélecteur de VITESSE (SPEED) sert à régler la vitesse de rotation du plateau pour l'accorder au type de disque utilisé (33, 45, 78).

Le bouton VOLUME ajuste le volume sonore de la platine tourne-disques lorsqu'un casque d'écoute ou Bluetooth est utilisé.

Le bouton POWER (Alimentation) ce bouton permet d'activer ou de désactiver la platine tourne-disques.

Le bouton et le voyant BLUETOOTH permettent de commencer l'appariement Bluetooth et d'indiquer l'état Bluetooth.

Les boutons LIGHTING (éclairage) changent le **MODE** et la couleur (**COLOR**) de l'éclairage multimode.

La pointe de lecture (ou aiguille) et la tête de lecture descendent sur le disque et transmettent la musique aux haut-parleurs.

Le plateau sert à faire tourner les disques.

L'axe maintient et centre le disque.

L'adaptateur pour 45 tours (dans son réceptacle) sert à adapter les disques 18 cm (7 po) dotés de trous de centrage plus grands pour qu'ils puissent s'adapter sur l'axe.

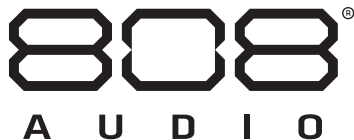

TT100

TOCADISCOS

CON CANALIZACIÓN INALÁMBRICA

GUÍA DE INICIO RÁPIDO

¡Bienvenido!

El tocadiscos con canalización inalámbrica de audio 808 es la mejor forma todo en uno de disfrutar sus discos de vinilo, con 10 modos integrados de iluminación y tres maneras fáciles de conectar:

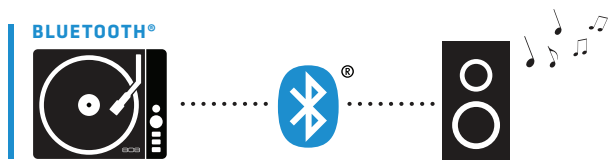

Bluetooth conecta inalámbricamente con prácticamente cualquier altavoz Bluetooth para una máxima flexibilidad y libertad.



Salida de audio RCA conecta con cualquier sistema con entrada de línea de estéreo a través de los conectores para estéreo situados en la parte posterior del tocadiscos y los cables estéreo RCA incluidos. ¡No se necesita ningún amplificador! Sencillamente, conecte y reproduzca.



Salida auxiliar de 3.5 le permite usar sus audífonos o conectar directamente a una entrada de línea de 3.5 mm.

Paso 1: Desempaque el tocadiscos.

Extraiga cuidadosamente el tocadiscos y todos los accesorios de la caja. La cubierta del tocadiscos está sujeta con cinta para impedir que éste se mueva durante el transporte. Con cuidado, retire la cinta de los lados de la cubierta para abrirla.

¿Qué hay en la caja?

- + Tocabdiscos con cable de alimentación
- + Cable de salida de línea
- + Cable de salida de estéreo
- + Adaptador 45

Retire la cubierta de la aguja

Antes de usar el tocadiscos por primera vez, asegúrese de retirar la cubierta de la aguja del extremo del brazo movable. Con cuidado, tire de la cubierta hacia usted y retírela. Guarde la cubierta en un lugar seguro—debe usarla siempre que mueva el tocadiscos.

Desenganche el brazo

Para poder escuchar los discos, primero tendrá que desenganchar el brazo movable de su portabrazo.

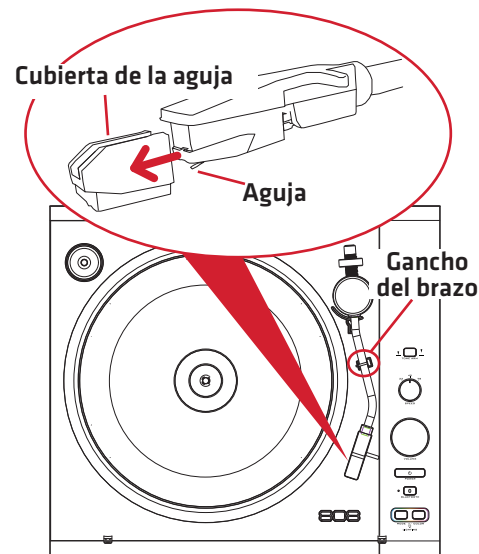

Paso 2: Conecte el tocadiscos.

Opción 1: Bluetooth inalámbrico

1. Coloque su altavoz Bluetooth cerca del tocadiscos para sincronizarlos.
2. Encienda su altavoz Bluetooth y asegúrese que esté en modo de sincronización (consulte el manual del usuario para ver más información).
3. Enchufe el tocadiscos.

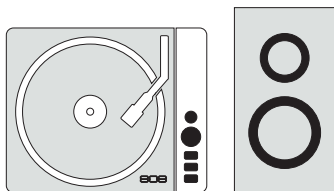

Tocadiscos

Altavoz
Bluetooth

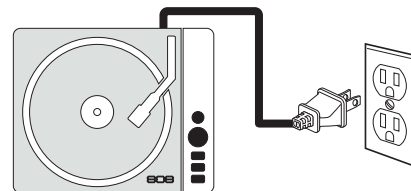
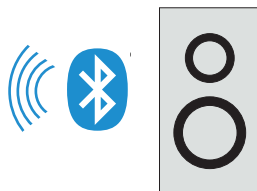

¡IMPORTANTE!!!

¡Su altavoz Bluetooth debe estar **MUY CERCA** del tocadiscos para su sincronización! Después de sincronizar el tocadiscos y el altavoz, usted puede mover el altavoz adonde quiera dentro del alcance de 30 pies (9 metros).

AVISO: Si el altavoz Bluetooth ya está sincronizado con otro dispositivo (tal como su teléfono inteligente o computadora), usted tendrá que cerciorarse de que no esté conectado con ese dispositivo vía Bluetooth cuando encienda el tocadiscos. Consulte el manual del usuario incluido con su altavoz Bluetooth para ver más información.

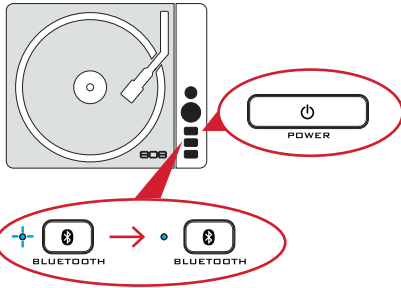

Tenga paciencia ...

El proceso de sincronización y conexión con el altavoz Bluetooth podría demorar hasta 2 minutos en finalizar. Por favor, espere hasta que el indicador BLUETOOTH del tocadiscos se torne azul y el altavoz indique que está sincronizado.

4. Oprima el botón POWER en el tocadiscos para encenderlo. Después de varios segundos, la luz indicadora Bluetooth comienza a parpadear rápidamente—eso significa que el tocadiscos está listo para sincronizarse con su altavoz.

¡IMPORTANTE!!!

Asegúrese de que **AMBOS**, su altavoz y el tocadiscos estén en modo de sincronización. La luz indicadora BLUETOOTH del tocadiscos parpadea rápidamente cuando éste está en el modo de sincronización (oprime brevemente el botón BLUETOOTH dos veces si esta luz no está parpadeando rápidamente). Consulte el manual de su altavoz para ver como éste indica el modo de sincronización (y cómo ponerlo en modo de sincronización si no está en ese modo).

Una vez que el tocadiscos se ha sincronizado exitosamente con su altavoz Bluetooth, el indicador Bluetooth se torna azul continuo.

AVISO: *El tocadiscos se volverá a conectar automáticamente con su último dispositivo Bluetooth. Para sincronizarlo con un nuevo dispositivo, oprime brevemente el botón BLUETOOTH del tocadiscos **dos veces**.*

5. Pase a la sección ¡Reproduzca su vinilo! en la página 35 para comenzar a escuchar sus discos.

Consejos sobre Bluetooth y solución de problemas

- Antes de encender el tocadiscos, asegúrese que su altavoz Bluetooth esté en modo de sincronización (no conectado a otro dispositivo). Tanto el tocadiscos como su altavoz deberán estar en modo de sincronización. La luz indicadora BLUETOOTH del tocadiscos parpadea cuando éste está en el modo de sincronización. Consulte el manual de su altavoz para ver como éste indica el modo de sincronización (y cómo ponerlo en modo de sincronización si no está en ese modo).
- Para sincronizarlo inicialmente, coloque su altavoz Bluetooth cerca del tocadiscos. Una vez que el tocadiscos se ha sincronizado con el altavoz, usted puede mover el altavoz adonde quiera dentro del alcance de Bluetooth de hasta 33 pies (10 metros).
- Tenga paciencia ... el proceso de sincronización y conexión con el altavoz Bluetooth podría demorar hasta 2 minutos en finalizar. Por favor, espere hasta que el indicador BLUETOOTH del tocadiscos se torne azul y el altavoz indique que está sincronizado.
- Si ya ha sincronizado el tocadiscos con un altavoz que esté dentro del alcance de conexión, puede iniciar la reconexión con el mismo oprimiendo una sola vez el botón BLUETOOTH en modo de sincronización o de espera.

Opción 2: Salida de estéreo RCA

1. Conecte el cable estéreo suministrado en los conectores STEREO OUT (Salida estéreo) situados en la parte posterior del tocadiscos.

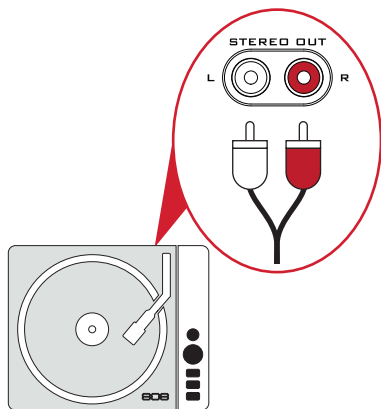

Asegúrese de que los extremos de cable rojo (derecho) y blanco (izquierdo) correspondan con los conectores rojo y blanco respectivamente en el tocadiscos.

2. Conecte el otro extremo del cable estéreo suministrado en los conectores de entrada estéreo de su receptor u otro dispositivo de audio.

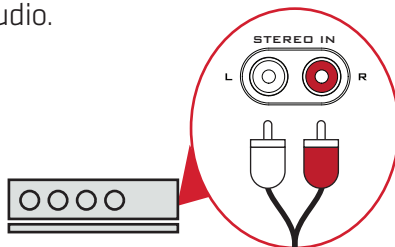

Asegúrese de que los extremos de cable rojo (derecho) y blanco (izquierdo) correspondan con los conectores rojo y blanco respectivamente en el dispositivo de audio.

IMPORTANTE: *NO utilice este tocadiscos con entradas identificadas con PHONO IN. Este tipo de entrada proporciona amplificación para los tocadiscos que la requieren (¡éste NO la requiere!), lo cual puede dañar su sistema de audio.*

3. Enchufe el tocadiscos y oprima el botón POWER para encenderlo.

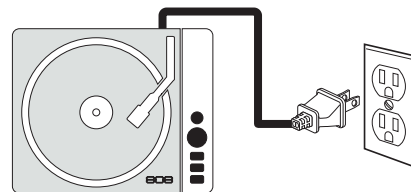

4. Pase a la sección ¡Reproduzca su vinilo! en la página 32 para comenzar a escuchar sus discos.

Opción 3: Salida de audífonos

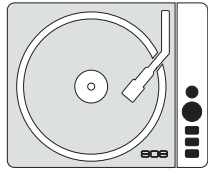

- 1.** Conecte sus audífonos o el cable de 3.5 mm suministrado en el conector HEADPHONE OUT (Salida de audífonos) situado en la parte anterior del tocadiscos.
- 2.** Si está usando el cable de 3.5 suministrado, conecte el otro extremo en el conector de entrada de su dispositivo de audio.
- 3.** Enchufe el tocadiscos y oprima el botón POWER para encenderlo.
- 4.** Pase a la sección ¡Reproduzca su vinilo! a continuación para comenzar a escuchar sus discos.

Paso 4: ¡Reproduzca su vinilo!

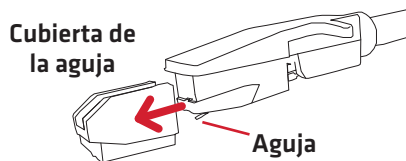

1. Asegúrese que la cubierta de la aguja esté retirada del extremo del brazo movable.

SI NO ES ASÍ, con cuidado, tire de la cubierta hacia usted y retírela. Guarde la cubierta en un lugar seguro—deberá usarla siempre que mueva el tocadiscos.



2. Asegúrese que el brazo movable esté desenganchado del portabrazo.
3. Coloque su disco en el tocadiscos. Utilice el adaptador 45, si es necesario (usualmente para discos de 7 pulgadas, o de una sola canción—la mayoría de los discos de 12 pulgadas no necesitan ningún adaptador).

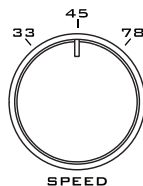

4. Ajuste el selector SPEED (Velocidad) a la velocidad correcta para el disco.
 - 33** para la mayoría de discos de 12 pulgadas
 - 45** para la mayoría de discos de 7 pulgadas y algunos de 10 pulgadas
 - 78** para discos más antiguos (rara vez utilizados)



5. Oprima el botón TONE ARM (Brazo movable) para levantar el brazo movable.
6. Empuje cuidadosamente el brazo movable hasta que esté situado sobre el disco. El plato comenzará a girar automáticamente.
7. Oprima nuevamente el botón TONE ARM (Brazo movable) para bajar la aguja sobre el disco.

Cuando el brazo movable llega al final del disco, el plato se detiene automáticamente.

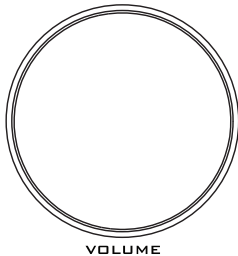

Para controlar el volumen: Use el mando VOLUME (Volumen). Si está conectado a un dispositivo Bluetooth, también puede usar los controles del dispositivo. **IMPORTANTE:** Si está usando los conectores STEREO OUT (Salida estéreo), el mando VOLUME (Volumen) no controla el volumen. En su lugar, utilice los controles de volumen de su dispositivo de audio.



Para parar el disco y hacer que el brazo movable regrese a su portabrazo: Oprima el botón TONE ARM (Brazo movable) para levantar el brazo. Empuje cuidadosamente el brazo movable de vuelta a su portabrazo. El plato dejará de girar automáticamente. Luego oprima nuevamente el botón TONE ARM (Brazo movable) para bajar el brazo a su portabrazo.

Uso de la iluminación multimodo

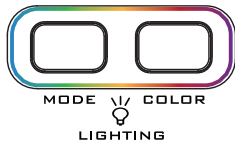

Oprima el botón **MODE** (Modo) en la parte superior del tocadiscos para activar la iluminación multimodo. Continúe pulsando el botón **MODE** (Modo) para ciclar a través de los siguientes modos de iluminación.

Rave (Delirio): La luz pulsa y cambia de color con el ritmo de la música. Este es el modo de iluminación cuando usted enciende el tocadiscos por primera vez.

Off (Apagado): La iluminación multimodo está apagada.

Still (Fijo): Oprima el botón **COLOR** para cambiar los colores.

Chase (Perseguir): La luz se mueve velozmente en un círculo. Oprima **COLOR** para cambiar los colores.

Fade (Atenuación): La iluminación se atenúa o intensifica lentamente. Oprima **COLOR** para cambiar los colores.

Chill (Relajante): La luz avanza lentamente a través de todos los colores.

Rainbow (Arco iris): La luz crea un efecto arco iris alrededor del altavoz.

Base Light (Base de luz): Las luces azules alrededor de la base del tocadiscos se activan; la luz del tocadiscos se apaga.

Pulse (Pulsar): La luz pulsa al ritmo de la música (¡quizá tenga que incrementar el volumen de su música!). Oprima **COLOR** para cambiar los colores.

Disco (Discoteca): La luz avanza de múltiples maneras alrededor del tocadiscos y cambia de color.

Breath (Respirar): La luz se intensifica y disminuye gradualmente. Oprima **COLOR** para cambiar los colores.

Reemplazo del cartucho

Siga estas instrucciones si necesita reemplazar el cartucho del tocadiscos.

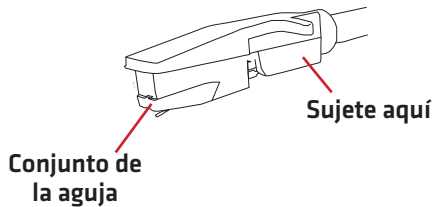

1. Cerciérese de que el tocadiscos esté apagado.
2. Sujete el cabezal del brazo movable, cerca de la aguja.
3. Gire cuidadosamente el conjunto de la aguja hacia abajo y hacia adelante para retirarlo.
4. Coloque el nuevo conjunto de aguja donde estaba el conjunto antiguo. ¡Tenga cuidado de no tocar la aguja!

Recorrido del tocadiscos

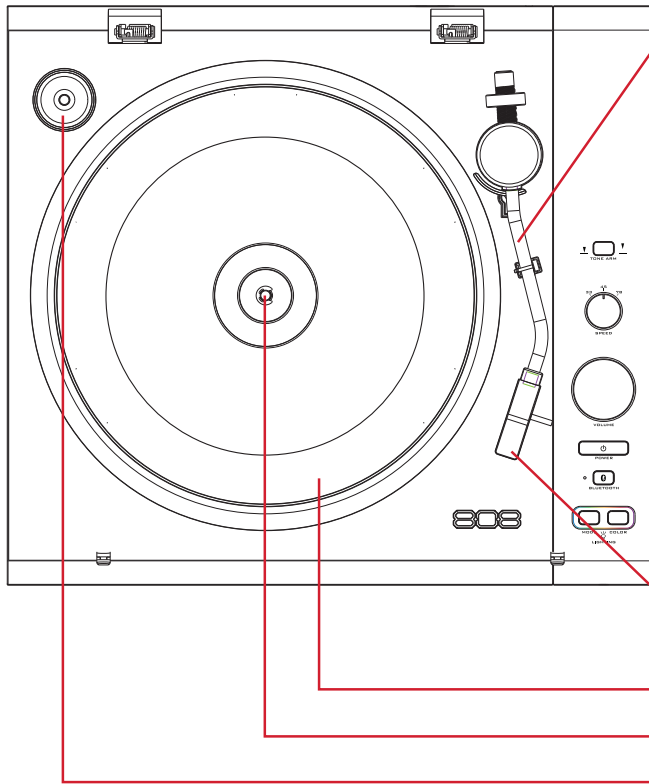

El brazo móvil sujeta la aguja y hace girar automáticamente el plato cuando se coloca sobre el disco.

El botón TONE ARM (Brazo móvil) eleva y baja el brazo móvil.

El selector SPEED (Velocidad) ajusta la velocidad del plato para que corresponda con el tipo de disco que usted va a escuchar (33, 45, 78).

El mando VOLUME (Volumen) ajusta el volumen del tocadiscos cuando se utilizan audífonos o Bluetooth.

El botón POWER (Potencia) enciende y apaga el tocadiscos.

El botón e indicador BLUETOOTH inicia la sincronización Bluetooth y muestra el estado Bluetooth.

Los botones LIGHTING (de iluminación) cambian el **MODO** y el **COLOR** de la iluminación multimodo.

La aguja y el conjunto de la aguja se colocan sobre el disco y transmiten la música a sus altavoces.

El plato gira sus discos.

El husillo sujeta su disco en posición.

El adaptador para 45s (en un receptáculo) adapta los discos de 7 pulgadas con agujeros centrales grandes para poder montarlos en el husillo central.

If you have any questions about this product, visit 808Audio.com or call our toll-free help line at 1-800-732-6866.

Pour toute question concernant ce produit, visiter le site 808Audio.com ou appeler notre ligne d'assistance sans frais en composant le 1-800-732-6866.

Si tiene preguntas sobre este producto, visite 808Audio.com o llame a nuestra línea de ayuda libre de cargo al 1-800-732-6866.

© 2017 Voxx Accessories Corp.
3502 Woodview Trace, Suite 220
Indianapolis, IN 46268

www.808Audio.com

TT100 QSG 02