

# BAMBOO™ PAD

- Ⓔ Quick start guide
- Ⓕ Guide de mise en route
- Ⓖ Guía de arranque rápido
- Ⓟ Guia de inicialização rápida
- Ⓜ クイックスタートガイド
- Ⓚ 퀵 스타트 가이드
- Ⓣ 快速入門指南
- Ⓢ 快速入门指南



## Product and supplied accessories

## Produit et accessoires fournis

## Producto y accesorios incluidos

## Produto e acessórios fornecidos

## 製品および付属品

## 제품 및 포함된 액세서리

## 產品和所提供配件

## 产品和随附配件

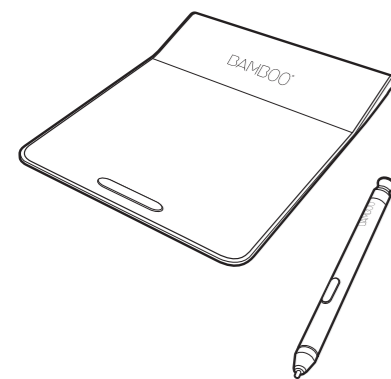

Wireless model

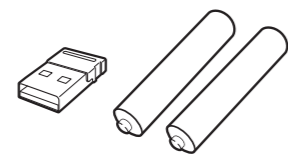

USB model

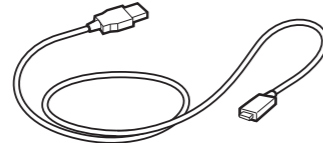

- Setting up the Bamboo Pad 本機のセットアップ
- Configuration de Bamboo Pad Bamboo Pad 설치하기
- Configuración de Bamboo Pad 設置 Bamboo Pad
- Configuração da Bamboo Pad 设置 Bamboo Pad

Wireless model

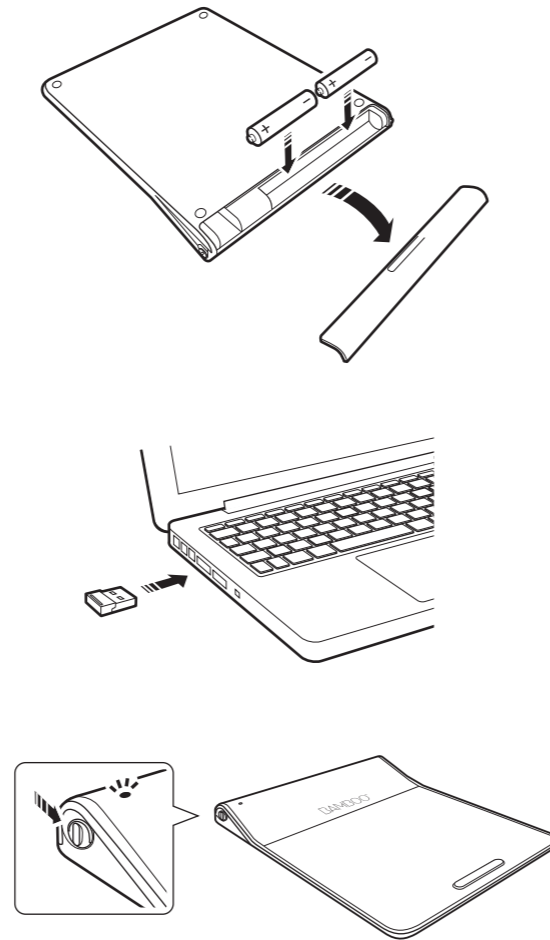

USB model

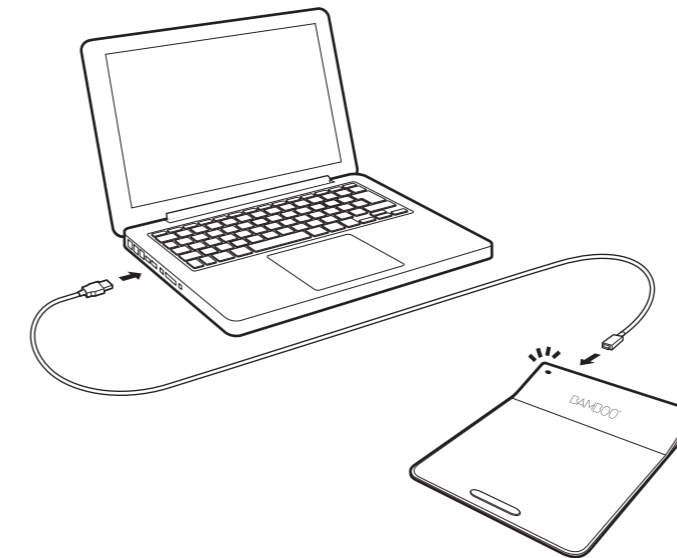

- Using the Bamboo Pad 本機の使用方
- Utilisation de Bamboo Pad Bamboo Pad 사용하기
- Uso de Bamboo Pad 使用 Bamboo Pad
- Como utilizar o Bamboo Pad 使用 Bamboo Pad

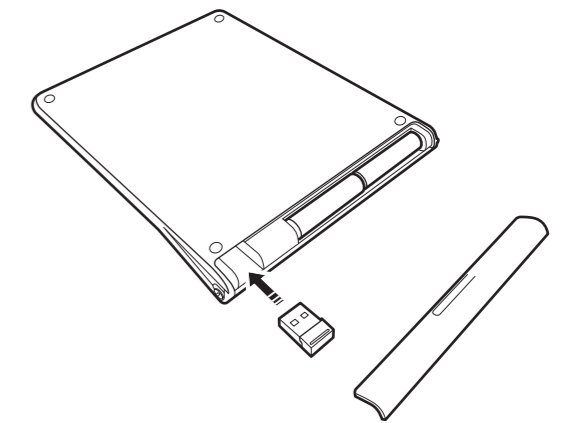
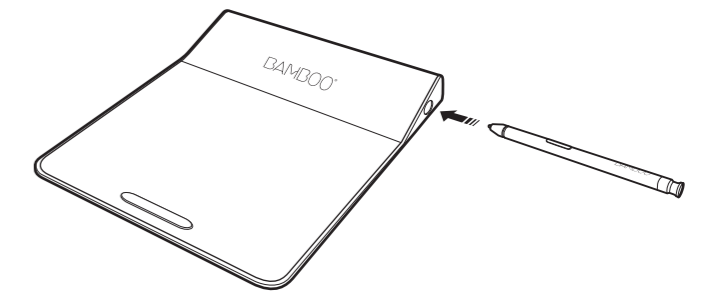

The blue LED lights up for 10 seconds after powering the unit on. The amber LED lights up when battery capacity reaches 15% and less.

Le voyant bleu s'allume pendant 10 secondes une fois le produit allumé. Le voyant orange s'allume lorsque la batterie descend à un niveau de charge de 15 % ou moins.

El indicador LED se ilumina en azul durante 10 segundos tras encender la unidad. El indicador LED ámbar se ilumina cuando la capacidad de la batería llega al 15% o menos.

Luzes LED azuis acesas por até 10 segundos ao ligar a unidade. Luzes LED ámbar acesas quando a capacidade da bateria chega a 15% ou inferior.

本機の電源をオンにするとブルーのLEDが10秒間点灯します。電池容量が15%以下になると琥珀色のLEDが点灯します。

파란색 LED 등은 기기에 전원이 들어오고 나서 약 10초 정도 켜집니다. 노란색 LED 등은 건전지 전원이 15% 이하일 때 켜집니다.

設備開機之後，藍色指示燈點亮10秒。當電池容量剩下15%及以下時，琥珀色指示燈點亮。設備開機之後，藍色指示燈點亮10秒。當電池容量剩下15%及以下時，琥珀色指示燈點亮。

The blue LED lights up after powering the unit on. Brighter blue when touch is used. Amber when pen is used.

Le voyant bleu s'allume une fois le produit allumé. Le voyant bleu est plus lumineux lorsque la saisie tactile est utilisée. Lorsque le stylet est utilisé, le voyant devient orange.

El indicador LED se ilumina en azul tras encender la unidad. Azul es más brillante cuando se usa la función táctil. Ámbar cuando se usa el lápiz.

Luzes LED azuis acesas ao ligar a unidade. Azul com luminosidade ao tocá-la. Ámbar quando a caneta é utilizada.

本機の電源をオンにするとブルーのLEDが点灯します。タッチ機能を使用するとブルーがより明るくなります。ペンの場合は琥珀色に点灯します。

파란색 LED 등은 기기에 전원이 들어오고 나서 켜집니다. 밝은 파란색은 터치 기능을 사용할 때 켜집니다. 노란색은 펜을 사용할 때 켜집니다.

設備開機之後，藍色指示燈點亮。使用觸控時，顏色更藍。使用筆時為琥珀色。

設備開機之後，藍色指示燈點亮。使用觸控時，顏色更藍。使用筆時為琥珀色。

Insert the wireless receiver for storage.

Insérez le récepteur sans fil pour permettre le stockage.

Inserte el receptor inalámbrico para su almacenamiento.

Insira o receptor sem fio para armazenamento.

ワイヤレスレシーバーが収納できます。

무선 수신기 수납 가능.

無線接收器可收納。

无线接收器可收納。

## Using the Bamboo Pad

## 本機の使い方

## Utilisation de Bamboo Pad

## Bamboo Pad 사용하기

## Usando Bamboo Pad

## 使用 Bamboo Pad

## Como utilizar o Bamboo Pad

## 使用 Bamboo Pad

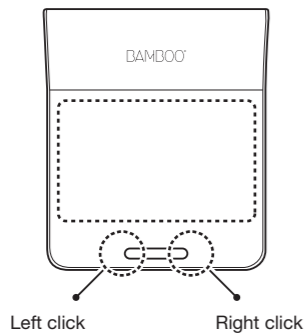
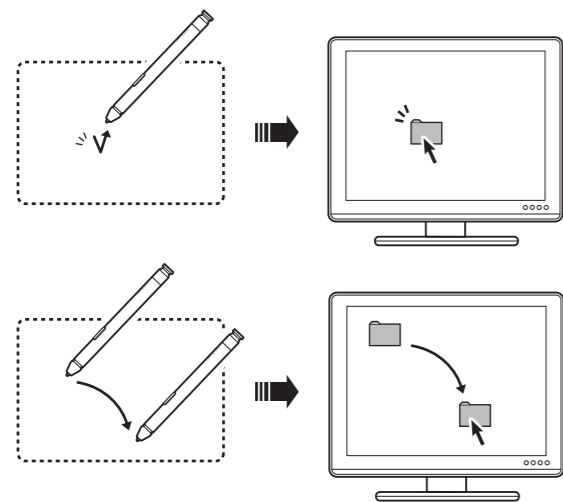

Left click Right click

## Windows 8 gestures

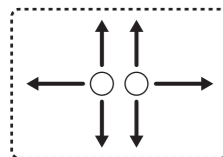

Scroll スクロール  
Défiler 스크롤  
Desplazar 滾動  
Rolar 滾動

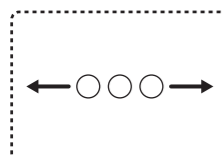

Back/Forward 戻る / 進む  
Précédent / Suivant 뒤로 / 앞으로  
Retroceder/Avanzar 往後 / 往前  
Voltar/Avançar 后退 / 前进

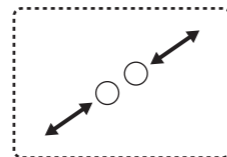

Zoom in/out ズームイン / アウト  
Zoom avant / Zoom arrière 줌인 / 줌아웃  
Aumentar/Reducir 放大 / 縮小  
Aumentar zoom/Diminuir zoom 放大 / 縮小

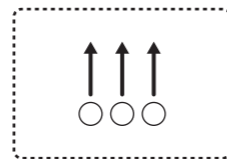

Windows 8 Start Windows 8 の起動  
Démarrer Windows 8 Windows 8 시작  
Inicio de Windows 8 起動 Windows 8  
Iniciar o Windows 8 启动 Windows 8

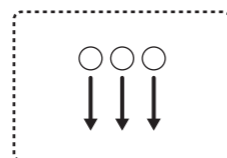

Show desktop デスクトップの表示  
Afficher le bureau 바탕화면 표시  
Mostrar escritorio 顯示桌面  
Mostrar Área de Trabajo 显示桌面

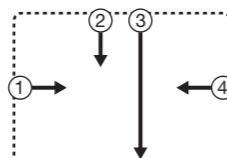

- |                               |                           |
|-------------------------------|---------------------------|
| 1. Switch applications        | 1. アプリケーションの切替            |
| 2. Windows 8 Application Menu | 2. Windows 8 アプリケーションメニュー |
| 3. Close Application          | 3. アプリケーションの終了            |
| 4. Windows 8 Charms           | 4. Windows 8 チャーム         |

- |                                    |                        |
|------------------------------------|------------------------|
| 1. Changer d'application           | 1. 애플리케이션 변경           |
| 2. Menu des applications Windows 8 | 2. Windows 8 애플리케이션 메뉴 |
| 3. Fermer l'application            | 3. 애플리케이션 닫기           |
| 4. Icônes (« charms ») Windows 8   | 4. Windows 8 참         |

- |                                      |                        |
|--------------------------------------|------------------------|
| 1. Cambio de aplicaciones            | 1. 轉換應用程式              |
| 2. Menú de aplicaciones de Windows 8 | 2. Windows 8 應用程式表單    |
| 3. Cerrar aplicación                 | 3. 關閉應用程式              |
| 4. Accesos ("charms") de Windows 8   | 4. Windows 8 Charms 選單 |

- |                                    |                     |
|------------------------------------|---------------------|
| 1. Alternar aplicativos            | 1. 转换应用程序           |
| 2. Menu do aplicativo no Windows 8 | 2. Windows 8 应用程序列表 |
| 3. Fechar aplicativo               | 3. 关闭应用程序           |
| 4. Botões ("charms") do Windows 8  | 4. Windows 8 超級按钮   |

## EN

### Register your Bamboo Pad

For USA, Canada and South America  
Visit <http://bamboo.wacom.com> and select your region. Then choose the registration option.  
For Asia Pacific  
Visit <https://register.wacom.asia/> and select your region. Then choose the registration option.

### Support options

For USA, Canada and South America  
Visit our website at <http://www.wacom.com/support>  
Call the Wacom Customer Care Center. Available in English, from 7:30 am to 5:00 pm Monday - Thursday, and 8:30 am to 5:00 pm Friday (Pacific Time) at 360-896-9833.  
For Asia Pacific  
Visit our web site at <http://www.wacom.asia/customer-care>

### Important information

- Windows 7 and Windows 8:  
Use the mouse settings in the control panel for the touch pointer and other settings. Refer to the pen settings in the control panel.
- Mac OS X:  
For USA, Canada and South America  
Download and install driver from <http://www.wacom.com/support/drivers>  
Refer to the Wacom control panel in System Preferences  
For Asia Pacific  
Download and install driver from <http://www.wacom.asia/tablet-drivers>  
Refer to the Wacom control panel in System Preferences
- For USA, Canada and South America  
Download the Wacom Gesture Guide from <http://www.wacom.com/en/support/manuals>  
For Asia Pacific  
Download the Wacom Gesture Guide from [www.wacom.com](http://www.wacom.com)

## FR

### Enregistrement de votre Bamboo Pad

Rendez-vous sur <http://bamboo.wacom.com> et sélectionnez votre région. Sélectionnez ensuite l'option d'enregistrement.

### Options d'assistance

Rendez-vous sur notre site <http://www.wacom.com/support>  
Contactez le centre de support client Wacom. Disponible en anglais, espagnol et portugais du lundi au jeudi de 7 h 30 à 17 h et le vendredi de 8 h 30 à 17 h (fuseau horaire Pacifique) au 360-896-9833.

### Informations importantes

- Windows 7 et Windows 8 :  
Utilisez les paramètres de la souris dans le panneau de configuration pour régler le pointeur et d'autres paramètres. Reportez-vous aux réglages du stylet dans le panneau de configuration.
- Mac OS X :  
Téléchargez et installez le pilote depuis le site <http://www.wacom.com/support/drivers>  
Reportez-vous aux Préférences système dans le panneau de configuration Wacom
- Téléchargez le guide « Wacom Multi-Touch » sur <http://www.wacom.com/en/support/manuals>

## ES

### Registrar Bamboo Pad

Visita <http://bamboo.wacom.com> y selecciona tu región. A continuación, selecciona la opción de registro.

### Opciones de Servicio técnico

Visita nuestro sitio Web en <http://www.wacom.com/support>  
Llama al centro de atención al cliente de Wacom.

### Información importante

- Windows 7 y Windows 8 :  
Utiliza los ajustes del ratón en el panel de control para el puntero táctil y otros ajustes. Consulta los ajustes del lápiz en el panel de control.
- Mac OS X :  
Descarga e instala el controlador desde <http://es.wacom.com/customer-care/drivers>  
Consulta el panel de control de Wacom en Preferencias del sistema
- Descarga la guía "Wacom Multi-Touch" desde <http://es.wacom.com/customer-care/manuals>

## PT-BR

### Registre a sua Bamboo Pad

Acesse <http://bamboo.wacom.com>, selecione a sua região e a opção de registro.

### Opções de suporte

Acesse <http://www.wacom.com/support>  
Ligue para a Central de Atendimento ao Cliente da Wacom.

### Informações importantes

- Windows 7 e Windows 8 :  
Use as configurações do mouse no painel de controle para o ponteiro de toque e outras configurações. Consulte as configurações da caneta no painel de controle.
- Mac OS X :  
Baixe e instale o driver em <http://pt.wacom.com/customer-care/drivers>  
Consulte o painel de controle Wacom em Preferências do Sistema
- Faça download do guia "Wacom Multi-Touch" em <http://pt.wacom.com/customer-care/manuals>

## JP

### ユーザ登録について

ワコムクラブはワコムの製品をご購入いただいた方であればどなたでも入会できる無料会員登録サービスです。下記の URL にアクセスし、ぜひご登録ください。  
<http://tablet.wacom.co.jp/wacomclub/registration/>

### サポートの窓口について

<http://tablet.wacom.co.jp/customer-care/> をご覧ください。

### 重要な情報

- Windows 7 および Windows 8 の場合 :  
タッチポインタやその他の設定には、コントロールパネルの「マウス」を使用します。コントロールパネルの「ペンとタッチ」を参照してください。
- Mac OS X の場合 :  
<http://tablet.wacom.co.jp/customer-care/> からドライバをダウンロードしてインストールしてください。システム環境設定のコントロールパネルを参照してください。
- [www.wacom.com](http://www.wacom.com) から Wacom Gesture Guide をダウンロードしてください。

## KR

### Bamboo Pad 등록

<https://register.wacom.asia/> 을 방문하여 해당 지역을 선택한 다음 등록 옵션을 선택하십시오.

### 지원 옵션

자사 웹 사이트 (<http://www.wacom.asia/kr/customer-care/>) 을 방문하십시오.

### 주요 정보

- Windows 7 및 Windows 8 :  
터치 포인터와 기타 설정은 제어판에서 마우스를 사용하십시오. 제어판에서 펜 및 터치를 참조하십시오.
- Mac OS X :  
<http://www.wacom.asia/kr/tablet-drivers> 에서 다운로드하여 드라이버를 설치하십시오. 시스템 기본설정에서 Wacom 제어판을 참조하십시오.
- [www.wacom.com](http://www.wacom.com) 에서 Wacom 사용가이드를 다운로드하십시오.

## TC

### 註冊 Bamboo Pad

請造訪 : <https://register.wacom.asia/> , 選取您所在的地區。然後選取註冊選項。  
香港地區用戶請訪問  
<http://www.wacom.com.hk/register/>

### 支援選項

請造訪 : <http://www.wacom.asia/tw/customer-care>

香港地區  
請訪問我們的網站 [support.wacom.com.hk](http://support.wacom.com.hk)

請致電 Wacom 客服熱線  
+852-25731988 ( 服務語言 : 粵語, 英語, 普通話 ) <http://support.wacom.com.hk/>  
周一至周五 09:00-18:00

### 重要資訊

- Windows 7 和 Windows 8 :  
觸控指標和其他設置使用控制台中的滑鼠。請參閱控制台中的手寫筆與觸控。
- Mac OS X :  
從網站 <http://www.wacom.asia/tw/tablet-drivers> 下載並安裝驅動程式。  
請參閱 "系統設定" 中的 Wacom 控制台。
- 從網站 [www.wacom.com](http://www.wacom.com) 下載 "Wacom 筆勢指南"。

## SC

### 注册 Bamboo Pad

中国大陆地区用户请访问 :  
<http://register.wacom.com.cn>

### 服务支持

大陆地区  
请访问我们的网站 <http://support.wacom.com.cn>  
请致电 Wacom 客户服务中心 400-810-5460 (普通话) 周一至周日 9:00-18:00

### 重要信息

- Windows 7 和 Windows 8 :  
触控指针和其他设置请使用控制面板中的鼠标。请参阅控制面板中的笔和触摸。
- Mac OS X :  
从网站 <http://drivers.wacom.com.cn> 下载并安装驱动程序。  
请参阅 "系统设置" 中的 Wacom 控制面板。
- 从网站 <http://support.wacom.com.cn/> 下载 "Wacom 笔势指南"。



