

OSD 메뉴의 종류

Contrast(명암 대비)

화상의 명암 대비를 증가 / 감소시킵니다.

! Color 메뉴에서 DIRECT 를 선택한 경우에는 조정을 할 수 없습니다.



Language(언어)

OSD 의 언어를 선택 할 수 있습니다. 영 어, 독일어, 불어, 스페인어, 이탈리아 어, 일본어를 선택할 수 있습니다.



Brightness(밝기)

화상의 밝기를 증가 / 감 소시킵니다.

! Color 메뉴에서 DIRECT 를 선택한 경우에는 조정을 할 수 없습니다.



Backlight(백라이트)

백라이트의 밝기를 증 가 / 감소시킵니다.

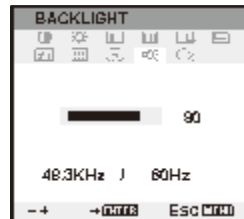

Color(컬러)

9300K, 6500K, 5000K K 의 설정이 가능 합니다. 또한 적색, 청색, 녹색을 각각 조정 할 수 있는 USER 옵션도 있습니다.

DIRECT 를 선택하 면 조정되지 않은 입 력 신호가 표시됩니 다. 작업할 설정을 선택하고 엔터 버튼 을 눌러 선택한 항목 을 활성화시킵니다.

! 아이콘을 선택해 USER 설정을 조정할 수 있습니 다. USER 조정 창 에서는 적색, 청색, 녹색의 색상을 조정 할 수 있습니다. ! 아이콘을 누 르면 이전 화면으로 복귀합니다.

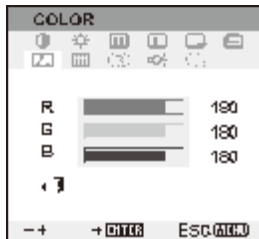

Menu Position(메뉴 위치)

OSD 메뉴의 화면상 의 위치를 이동시킵 니다.

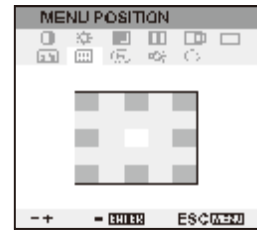

Reset(초기화)

두 가지 선택이 가 능합니다.

'AUTO ADJUST' 를 사용하면 화상 관 련 설정만이 초기화 됩니다.

'RECALL' 을 사 용하면 모든 화면 관 련 설정이 공장 출하시의 설정으로 초기화됩 니다.

! 아이콘을 누르면 아무 변경없이 Reset 창에서 나옵니다.



Horizontal Center(화면 수평 위치)

화면을 좌우로 이동시킵니다. Reset 메뉴를 사용하면 자동 조정됩니다.

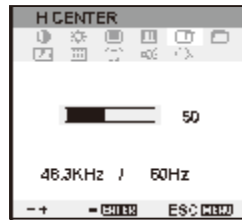

Phase(페이즈)

선의 수평 방향의 일그러짐을 줄이거나 제거합니다. Reset 메뉴를 사용하면 자동 조정됩니다.

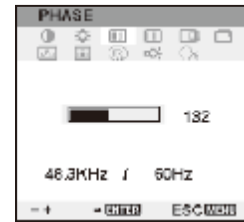

Vertical Center(화면 수직 위치)

화면을 상하로 이동시킵니다. Reset 메뉴를 사용하면 자동 조정됩니다.

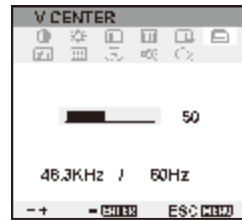

Pitch(피치)

선의 수직 방향의 일그러짐을 줄이거나 제거합니다. Reset 메뉴를 사용하면 자동 조정됩니다.



기본 조작 방법

타블렛 버튼 사용 방법

타블렛 버튼을 사용하면 문서와 웹사이트를 빠르고 간단하게 액세스할 수 있어 작업 효율성이 높아집니다.

💡 타블렛 버튼은 Windows 기반의 PC에서 사용할 수 있습니다. 타블렛 버튼을 사용하기 위해서는 PC에 버튼 드라이버를 설치해야 합니다. (▶P10)

각부의 기능

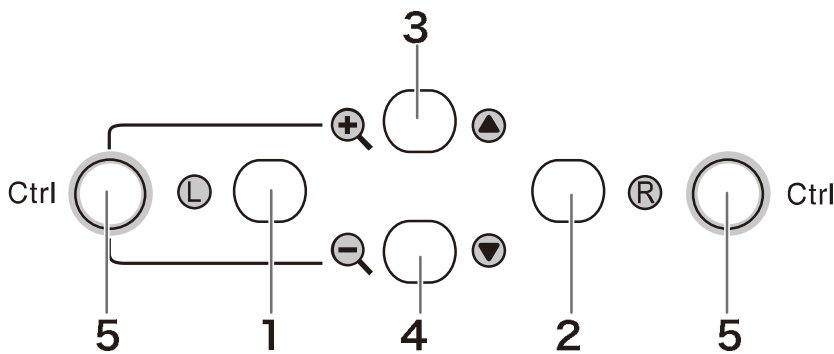

번호	명칭	기능
1	마우스 왼쪽 버튼	마우스 왼쪽 버튼과 동일한 기능.
2	마우스 오른쪽 버튼	마우스 오른쪽 버튼과 동일한 기능.
3	스크롤 업 버튼	창을 위로 스크롤합니다.
4	스크롤 다운 버튼	창을 아래로 스크롤합니다.
5	Ctrl 버튼	키보드의 Ctrl 버튼과 동일한 기능.

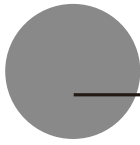

제어판 사용 방법

제어판을 사용해 펜 설정을 변경하고 포인터와 펜 축의 위치를 조정할 수 있습니다.
*여러 대의 타블렛을 연결해 사용하는 경우에는 22페이지를 참조하십시오.

제어판 열기

Windows에서 제어판을 여는 방법

Windows 시작 버튼을 클릭하고 모든 프로그램(P) 또는 프로그램(P)에서 타블렛을 열고 펜 타블렛을 선택합니다.

Macintosh에서 제어판을 여는 방법

Apple 메뉴 또는 Dock 또는 애플리케이션 폴더에서 시스템 환경 설정을 엽니다. 그리고 펜 타블렛 아이콘을 클릭합니다.

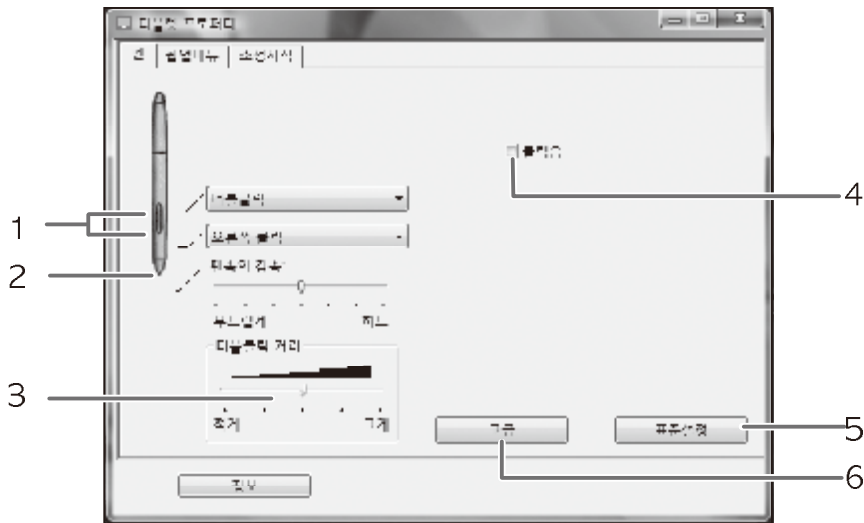

제어판의 기본

‘펜’ 탭을 선택합니다.



번호	설정 항목	설명
1	사이드스위치	측면 스위치가 부착된 펜인 경우, 상, 하 조절버튼을 선택하여 측면 스위치 버튼의 기능을 설정합니다.(19-20페이지 참조)
2	펜축의 감촉	펜으로 클릭하거나 드로잉을 할 때 필요한 압력정도를 조정합니다.
3	더블클릭 거리	더블클릭 영역의 크기를 조정합니다.(19페이지 참조)
4	클릭음	체크했을 경우 컴퓨터 스피커가 켜져 있을시 펜을 클릭 할 때마다 소리가 들립니다.
5	표준설정	클릭하면 모든 설정이 표준(구입시의 설정)으로 되돌아 갑니다.
6	고급	사이드 스위치를 오른쪽 클릭 또는 그 외의 클릭 기능으로 설정한 경우, 그 조작 방법을 다음의 2 가지 중에서 선택할 수 있습니다. <ul style="list-style-type: none"> • 띄운 상태의 클릭: 조작면에서 펜축을 조금 띄운 상태에서 사이드스위치를 누릅니다. • 클릭과 두드리기: 먼저 사이드 스위치를 누른 상태에서 조작면을 펜축으로 가볍게 누릅니다. 타블렛 PC의 경우 초기 설정으로 되어 있습니다.

스위치와 버튼의 설정

기능명	내용
클릭 오른쪽 클릭 중간 클릭	일반적인 마우스와 동일한 작용을 합니다.
4번 클릭 (후면)	Windows 시스템의 경우 일반적으로 브라우저 애플리케이션의 「뒤로」 명령을 발신합니다. Macintosh 시스템에서는 사용할 수 없습니다.
5번 클릭 (전면)	Windows 시스템의 경우 일반적으로 브라우저 애플리케이션의 「앞으로」 명령을 발신합니다. Macintosh 시스템에서는 사용할 수 없습니다.
더블 클릭	왼쪽 마우스(left mouse) 버튼 더블 클릭하는 것과 동일하게 작동합니다. 펜을 두 번 두드리는 것보다 이 기능을 이용해서 더블 클릭을 쉽게 할 수 있습니다.
클릭 잠금	원터치로 마우스의 왼쪽 버튼을 계속해서 누르는 것과 같은 기능을 수행합니다. 이 기능은 드래그할 때 편리합니다. 해제할 때는 스위치(또는 버튼)를 누르거나 펜촉으로 클릭합니다.
팝업메뉴.	화면에 팝업메뉴를 보여줍니다. 더 자세한 정보에 대해서는 팝업 메뉴의 사용자 정의를 참조 바랍니다.
지우개	지우개 기능을 지원하는 그래픽 프로그램에서 연필의 지우개처럼 작동합니다.
키스트록크	키스트록크와 같은 기능을 실행해줍니다. 이 옵션을 선택하면 「키스트록크 등록」 대화상자가 나타나며 키스트록크 또는 키스트록크 시퀀스를 선택하여 재생할 수 있습니다. 키스트록크 조합에는 글자, 숫자, 기능 키(F3과 같은) 및 변경키(Windows의 SHIFT, ALT, CTRL, Macintosh의 SHIFT, OPTION, COMMAND, CONTROL과 같은)가 포함됩니다. 
변경키 지정 (Modifier)	SHIFT나 CTRL과 같은 변경키를 설정할 수 있습니다. 여러 애플리케이션에서 사이즈를 조절하거나 오브젝트의 위치 조절 등에 변경키를 사용합니다. 이 옵션을 선택하면 「Shift, Alt, Ctrl키의 등록」 대화상자가 나타나며 한개 이상의 변경키 기능을 이용할 수 있습니다. 
패닝(Pan)/스크롤	열려 있는 파일 또는 화상을 윈도우 안에서 이동시킬 수 있습니다. 사이드 스위치로만 설정이 가능합니다. 핸드 툴(손으로 조작하는 툴)을 사용할 수 없는 응용 프로그램의 경우에는 스크롤 속도를 5단계로 설정할 수 있습니다. 슬라이더를 드래그해 속도를 설정합니다. <ul style="list-style-type: none"> •느리게: 스크롤 속도를 보다 느리게 설정합니다. •빠르게: 스크롤 속도를 보다 빠르게 설정합니다.

기능명	내용
일정한 압력 유지 ※ 사이드 스위치, 세컨드 사이드 스위치만 표시됩니다.	버튼을 한번 눌렀을 때 버튼을 놓을 때까지 현재 압력 레벨을 유지하도록 설정합니다. 예를 들면, 원하는 브러시 크기가 될 때까지 압력 감지로 선택할 수 있습니다.
펜 ↔마우스 모드변환	펜 모드와 마우스 모드를 변경합니다.
tablet PC 입력 패널	Windows Vista 와 태블릿 PC 에서 사용할 수 있습니다. 원터치로 태블릿 PC 입력 패널이 표시됩니다.
일지 (Windows 필기장)	Microsoft Journal은 Windows Vista와 태블릿 PC에 탑재되어 있는 응용 프로그램입니다. 원터치로 Windows 필기장이 열립니다.
열기 / 실행 ...	원터치로 임의의 어플리케이션이나 파일을 열 수 있습니다. 선택하면 아래의 화면이 표시됩니다. 「참조...」를 클릭하고 임의의 어플리케이션이나 파일을 선택한 후 「기동하는 어플리케이션」란에 표시되면 「OK」를 클릭하십시오.
잉크 토글	(펜과 Macintosh OS X v10.2 또는 그 이상 버전에서만 작동.) 펜으로 잉크병 기능을 켜거나 끌 수 있도록 설정할 수 있습니다. 이 버튼 기능이 작동하려면 잉크 기능은 반드시 켜져 있어야 합니다.
표준설정	버튼을 표준설정으로 되돌려 줍니다.
사용불가	버튼기능이 무효로 됩니다.

팝업메뉴의 사용자 정의

「팝업메뉴」 탭을 사용하여 팝업메뉴 목록의 사용 가능한 기능들을 지정합니다. 툴 버튼을 「팝업메뉴」 기능으로 설정하면 팝업메뉴를 표시할 수 있습니다. 그 버튼을 누를 때마다 팝업 메뉴가 나타나게 됩니다. 그 버튼을 클릭하여 팝업메뉴의 사용 가능한 항목들을 선택합니다. 선택을 하지 않고 팝업메뉴를 닫으려면 팝업 메뉴의 바깥쪽을 클릭하면 됩니다.



NO	설정항목	내용
1	버튼 기능	버튼 기능을 선택해 팝업메뉴 목록에 추가합니다.
2	삭제	선택된 항목을 목록으로부터 삭제합니다.
3	팝업메뉴의 항목	팝업메뉴에 추가된 기능 목록이 나타납니다. 항목의 순서를 변경하려면 이것을 새 위치로 끌어옵니다. 편집하려면 항목을 더블 클릭합니다.
4	팝업 폰트와 문자사이즈	팝업메뉴의 「폰트」와 「문자사이즈」를 설정합니다.
5	표준설정	모든 탭 설정을 표준설정으로 바꾸어줍니다. 이 기능을 실행하면 지정된 모든 팝업메뉴 항목들이 삭제됩니다.

펜 축과 포인터의 위치를 일치 방법

펜 축을 LCD 화면 가까이 대면 펜 축의 위치하는 곳에 올바르게 포인터가 표시되도록 필요한 조정을 하십시오.

*화면의 화상 조정은 12~13페이지를 참조하십시오.

*여러 대의 쌍방향 펜 디스플레이를 사용하는 경우에는 22페이지를 참조하십시오.

- 1 '조정시작'을 클릭하면 조정용 화면이 표시됩니다.
- 2 평상시의 자세로 앉은 상태에서 펜 축으로 화면 상단 좌측 구석의 십자 표시의 가운데를 클릭하십시오. 십자 표시가 화면의 하단 우측 구석으로 이동합니다.
- 3 평상시의 자세로 앉은 상태에서 이 번에는 화면 하단 우측 구석으로 이동한 십자 표시의 가운데를 다시 클릭하십시오. 십자 표시가 사라집니다. 위치 동조 작업이 완료되었습니다. 화면 하단의 OK 버튼을 클릭해 화면을 닫습니다.

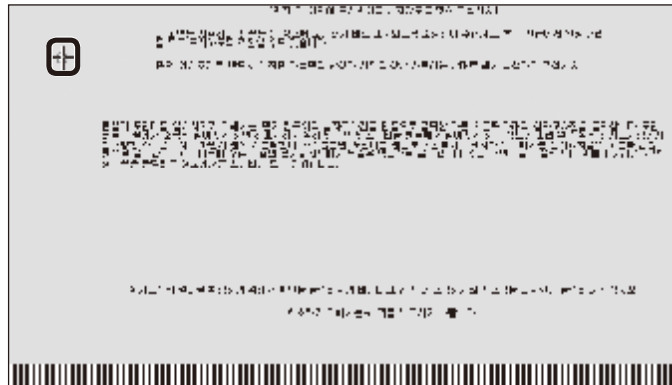
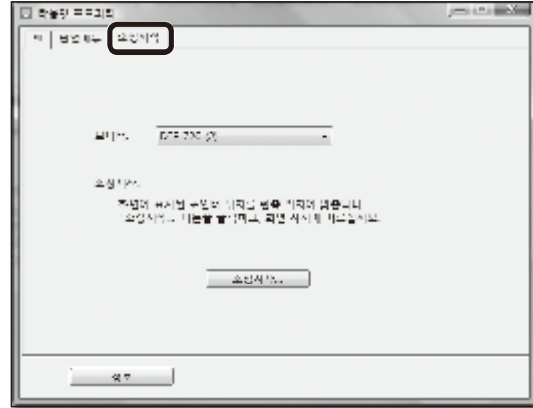

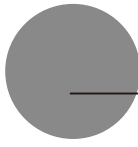

여러 대의 양방향 펜 디스플레이 사용 방법

여러 대의 양방향 펜 디스플레이가 연결되어 있고 사용을 하는 경우에는 펜의 설정을 하고 각각의 양방향 펜 디스플레이를 개별적으로 조정해야 합니다. 다음 순서에 따라 수행하십시오.

- 1 펜 촉을 설정을 수행할 디스플레이에 가까이 댍니다. 포인터가 펜 촉의 움직임에 따라 움직이는지 확인합니다.
- 2 제어판을 엽니다. (P18)
- 3 Calibrate(조정) 탭을 열고 모니터란에 올바른 모니터 이름이 표시되어 있는지 확인합니다.

● **모니터란에 다른 모니터 이름이 표시되어 있는 경우에는...**

다른 쌍방향 펜 디스플레이의 제어판이 표시되어 있습니다. 키보드의 ESC 키를 눌러 제어판을 닫고 위의 과정을 1단계부터 다시 반복해 올바른 제어판이 표시되게 하십시오.

*제어판이 표시되지 않고 모니터 이름이 변경된 경우에는 디스플레이 설정을 할 수 없습니다.

【중요】

한 대 이상의 쌍방향 펜 디스플레이가 연결된 경우에는 마지막으로 펜 촉을 인식한 디스플레이의 제어판이 표시됩니다. 포인터를 확인한 다음이라도 다른 디스플레이에서 제어판을 열기 위해 펜을 사용하면 펜 촉이 인식이 되며 해당 디스플레이의 제어판이 열립니다. 아래 예를 참조하십시오.

예 > A 디스플레이와 B 디스플레이가 연결되어 있고 A 디스플레이의 설정을 하는 경우

1. 포인터를 A 디스플레이에서 확인.
2. A 디스플레이의 제어판이 표시됨 → 문제 없음
제어판을 열기 위해 B 디스플레이에서 펜을 사용 → 문제 있음(B 디스플레이의 설정이 진행됨)
제어판을 열기 위해 B 디스플레이상에서 컴퓨터의 마우스를 사용 → 문제 없음

4 화면의 화상 조정에 대해서는 12~13페이지를 참조하십시오.

펜 설정을 하려면 PEN 탭을 열고 19페이지의 ‘스위치와 버튼의 설정’을 참조해 설정을 하십시오.

5 다른 타블릿을 설정할 때에는 1-4단계를 반복하십시오.

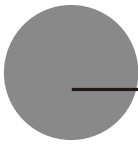

기타 정보

이물질의 제거

본 기기의 케이스 또는 펜이 더러워진 경우에는 깨끗하고 부드러운 천으로 닦아 주십시오. 마른 천으로 닦이지 않는 경우에는 깨끗하고 부드러운 천을 세제를 묻게 희석한 물에 적셔 잘 짰 후에 닦아 주십시오.

LCD 디스플레이의 보호용 커버가 더러워진 경우에는 부드러운 마른 천으로 닦아 주십시오. 마른 천으로 잘 닦이지 않을 때에는 천을 살짝 적셔 닦아 주십시오.



합성 세제를 사용해 닦지 마십시오. 합성 세제를 사용하면 펜의 성능에 악영향을 미칠 수 있습니다. 또한 유기 용제를 사용하면 표면 탈색의 원인이 되므로 사용하지 마십시오.



펜 촉의 교환

펜 촉이 마모되어 길이가 1mm 이하가 된 경우에는 아래 그림과 같이 교환해 주십시오. 펜 촉이 마모되어 날카로워지면 LCD 디스플레이의 보호 커버를 손상시킬 수 있습니다.

펜 촉을 제거합니다



핀셋 등을 이용해 펜 촉을 펜에서 제거합니다.

새 펜 촉을 끼웁니다

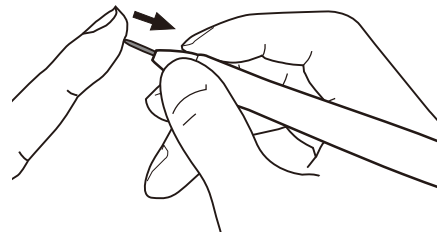

새 촉을 끼우고 더 이상 들어가지 않을 때까지 밀어 넣습니다.





어린 아이가 펜 또는 펜 촉을 입에 넣는 일이 없도록 주의하십시오. 펜 촉이 빠져서 삼키게 될 우려가 있습니다. 또한 펜을 입에 넣으면 펜이 손상될 수 있습니다.



문제 해결 방법

디스플레이의 문제 해결 방법

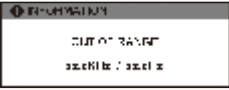
아래와 같은 메시지가 표시되는 경우에는...

메시지	대처 방법
	<p>본 기기를 연결하기 전에 사용하고 있던 모니터가 있으면 연결하고 주파수를 수평 30~80kHz, 수직 50~75Hz로 맞춰 주십시오. 그리고 본 기기를 연결해 주십시오.</p>
	<p>- 비디오 신호 케이블이 연결되어 있는지 확인하십시오. - 비디오 신호 케이블의 커넥터의 핀이 부러지거나 굽혀져 있지 않은지 확인하십시오.</p> <ul style="list-style-type: none"> • 컴퓨터가 절전 상태로 되어 있으면 마우스를 움직이거나 키보드의 아무 키나 누르십시오. • 컴퓨터의 그래픽 보드가 바르게 장착되어 있는지 확인하십시오.
	<ul style="list-style-type: none"> • 비디오 신호 케이블이 연결되어 있는지 확인하십시오. • 비디오 신호 케이블의 커넥터의 핀이 부러지거나 굽혀져 있지 않은지 확인하십시오. • 본 기기에 포함되어 있는 비디오 신호 케이블 외의 케이블을 사용하고 있는 경우에는 컴퓨터가 절전 모드에 들어가기 전에 이 메시지가 표시될 수 있지만 기기의 문제는 없습니다. 본 기기와 함께 제공되는 케이블을 사용해 기기를 연결하십시오.

아래와 같은 현상의 경우에는...

현상	대처 방법
전원 표시 램프가 주황색으로 점등하거나 주황색과 청색으로 점멸한다.	<ul style="list-style-type: none"> • 비디오 신호 케이블이 연결되어 있는지 확인하십시오. • 비디오 신호 케이블의 커넥터의 핀이 부러지거나 굽혀져 있지 않은지 확인하십시오. • 컴퓨터가 절전 상태로 되어 있으면 마우스를 움직이거나 키보드의 아무 키나 누르십시오. • 컴퓨터의 그래픽 보드가 바르게 장착되어 있는지 확인하십시오.
전원 표시 램프가 점등하지 않고 화면이 표시되지 않는다.	<ul style="list-style-type: none"> • 전원 케이블이 연결되어 있고 전원 스위치가 켜져 있는지 확인하십시오.
전원 스위치를 켜도 화면이 표시되지 않는다.	
화면이 비틀린다.	<ul style="list-style-type: none"> • 피치와 페이즈를 조정하십시오.
화면이 흔들린다.	<ul style="list-style-type: none"> • 컴퓨터의 디스플레이 어댑터가 본 기기에 대응하는지 확인하십시오.
화면이 깜박인다.	<ul style="list-style-type: none"> • 입력 신호의 그래픽 모드와 주파수가 본 기기에 대응하는지 확인하십시오. • 컴퓨터의 화면 재생율(수직 주파수)를 가장 적합한 화면이 되도록 조정하십시오.
화면이 선명하게 표시되지 않는다.	<ul style="list-style-type: none"> • 명암 대비와 밝기를 조정하십시오. • 피치와 페이즈를 조정하십시오. • 컴퓨터의 해상도를 SXGA(1280 x 1024)로 설정하십시오.
화면이 이중 삼중으로 표시된다.	<ul style="list-style-type: none"> • 비디오 신호 케이블을 연장하거나 입력 전환 스위치를 사용하지 마십시오. • 비디오 신호 케이블을 커넥터에 확실하게 접속시켜 주십시오.
화면의 표시 위치가 어긋나 있다.	<ul style="list-style-type: none"> • 피치와 페이즈를 조정하십시오.
화상의 크기가 바르지 않다.	<ul style="list-style-type: none"> • 수평 위치와 수직 위치를 조정하십시오. 입력 신호와 비디오 카드에 따라서는 화상이 화면 전체에 표시되지 않는 경우가 있습니다.
화면이 어둡다.	<ul style="list-style-type: none"> • 밝기를 조정하십시오.
화면에 물결 모양이나 세로 줄무늬가 생긴다.	<ul style="list-style-type: none"> • 피치와 페이즈를 조정하십시오.
화면의 색이 고르지 않다.	
흰색이 흰색으로 표시되지 않는다.	<ul style="list-style-type: none"> • 색온도를 조정하십시오.

* 비디오 신호 케이블은 아날로그 RGB 케이블을 말합니다.(7페이지 참조)

펜의 문제 해결 방법 (Windows, Macintosh 동일)

현상	대처 방법
펜 축이 화면에 살짝 닿은 것만으로도 클릭이 된다.	→ 제어판에서 펜 축 감도를 보다 「Firm(강하게)」로 설정해 주십시오.
펜에 상당히 힘을 가하지 않으면 클릭이 되지 않는다.	→ 제어판에서 펜 축 감도를 보다 「Soft(부드럽게)」로 설정해 주십시오.
펜 축이 화면에 닿기도 전에 클릭이 된다.	→ 제어판에서 펜 축 감도를 보다 「Firm(강하게)」로 설정해 주십시오. 펜 축을 화면에 아주 가까이 대는 것만으로 상태 램프가 청색으로 바뀌는 경우에는 펜 또는 태블릿의 고장일 수 있습니다.
펜 축이 작동하지 않는다.	→ 펜 축과 사이드 스위치를 눌렀을 때 상태 램프가 청색으로 바뀌는지 확인하십시오. 바뀌지 않는 경우에는 펜 또는 태블릿의 고장일 수 있습니다.
펜 축으로 더블 클릭이 되지 않는다.	→ 가능한 한 동일한 위치를 빠르게 클릭하십시오. 제어판에서 더블 클릭 간격을 보다 크게 설정하고 펜 축의 감도를 더 부드럽게 설정해 주십시오.
필압 감지 기능을 사용할 수 없다.	→ 일반 마우스의 제어판에서 더블 클릭의 속도가 너무 빠르지 않은지 확인하십시오. 사용하는 소프트웨어 애플리케이션의 필압 감지 기능 대응 여부를 확인하고 소프트웨어 애플리케이션과 구입한 상점에서 확인하십시오. 애플리케이션에 따라서는 필압 기능을 유효화하기 위한 특별한 설정이 필요한 경우가 있습니다. 태블릿 드라이버가 잘못 설치되었을 수 있습니다. 태블릿 드라이버를 다시 설치해 보십시오.

일반적인 문제 해결 방법

현상	대처 방법
컴퓨터를 교체하거나 새로운 소프트웨어를 사용한 다음에 태블릿을 사용할 수 없게 되었다.	→ 최신 버전의 태블릿 드라이버를 설치하면 해결되는 경우가 있습니다. 최신 버전의 태블릿 드라이버는 와콤 홈페이지에서 다운로드 받을 수 있습니다. www.wacomkorea.com
USB 허브에 연결한 태블릿이 작동하지 않는다.	→ USB 허브의 기종에 따라서는 태블릿이 인식되지 않는 경우가 있습니다. 태블릿을 컴퓨터의 USB 포트에 직접 연결해 주십시오.

Windows의 경우의 문제 해결 방법

현상	대처 방법
USB 포트에 연결해도 펜 조작이 되지 않는다.	→ <ul style="list-style-type: none"> • USB 커넥터의 연결을 확인하십시오. USB 허브에 연결해 사용하는 경우에는 컴퓨터의 USB 포트에 직접 연결시켜 보십시오. • 장치 관리자의 「알 수 없는 장치」에 본 기기의 모델 종류가 있는 경우에는 해당 목록에서 선택하고 삭제 버튼을 클릭해 모든 설정을 삭제해 주십시오. 그 다음에 갱신 버튼을 클릭하십시오. 「새 하드웨어 추가 마법사」 대화 상자가 표시되면 지시에 따라 태블릿 드라이버를 다시 설치해 주십시오. • USB 포트가 유효로 되어 있는 경우에는 「제어판」 폴더의 「시스템」을 열고 「하드웨어」→ 「장치 관리자」의 순서로 열어 표시되는 목록 중에 「USB 컨트롤러」가 있는지 확인하십시오. 만약 없을 경우에는 웅중인 컴퓨터를 조정할 필요가 있습니다. 컴퓨터 제조업체로 문의하시기 바랍니다.
Windows상에서 풀 스크린 모드의DOS를 사용하는 경우에 펜으로 포인터를 움직일 수 없다.	→ DOS를 사용하는 경우에는 펜을 사용할 수 없습니다. 마우스로 조작해 주십시오.
일반 마우스의 제어판에서 왼손잡이용으로 설정을 하면 펜 축으로 클릭할 수 없게 된다.	→ Windows를 재기동해 주십시오.

Macintosh의 경우의 문제 해결 방법

현상	대처 방법
USB 포트에 연결해도 펜 조 작이 되지 않는다.	-USB 커넥터의 연결을 확인하십시오. 컴퓨터의 USB 포트에 직접 연결해 주십시오. -USB 카드가 장착된 경우에는 시스템 소프트웨어가 잘못 설치되었을 수 있습니다.
기기가 항상 마우스 모드로 복귀되며 필압 기능을 사용할 수 없다.	-본 기기 외에 고속의 하이 파워 USB 주변 기기가 있는 경우에는 그 기기를 연결해 제대로 작동하는지 확인하십시오. 제대로 작동하는 경우에는 타블렛의 고장일 수 있습니다. 타블렛 드라이버가 잘못 설치되었을 수 있습니다. 타블렛 드라이버를 다시 설치해 주십시오.

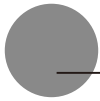

사양

일반 사양

크기 (W × D × H):	400 × 362 × 55.5 mm (스탠드 제외)
중량:	5.6kg (스탠드 포함)
입력 전원:	DC12V
소비 전력:	28 W (최대) 1 W 이하 (절전 모드) OFF 모드 : 0.5 W 이하
작동 환경:	5~35℃, 20~80%RH (결로 현상이 없을 것)
보관 환경:	-10~60℃, 20~90%RH (결로 현상이 없을 것) (60℃에서 최대 보관 습도는 38%, 습도 90%에서 최대 보관 온도는 42℃)

LCD 디스플레이 사양

디스플레이 패널:	a-Si TFT 액티브 매트릭스 액정
화면 크기:	17 인치
지원 해상도:	1280x1024 화소, 1024x768 화소, 800x600 화소, 640x480 화소
픽셀 피치:	0.264(W) × 0.264(H) mm
화면 크기:	337.92 × 270.36mm
디스플레이 색상:	256 계조, 16,777,216 컬러
입력 영상 신호:	아날로그 RGB 입력 0.7Vp-p, 75 Ω, 정극성 동기 입력: TTL 레벨, 2.2k Ω, 극성 자유 (수평 / 수직 분리 또는 복합 동기 신호) 동기 주파수: 수평: 30~80kHz, 수직: 50~75Hz 주사 방식: 모두 순차 주사 방식
플러그 앤 플레이:	DDC2B

* 간혹 밝고 어두운 도트가 디스플레이 화면의 좁은 일부 영역에 보이는 경우가 있지만 기기에 문제가 있는 것은 아닙니다.

* 정지 화상이 장시간 표시된 다음에 잔상이 남는 경우가 있습니다. 그러나 시간이 지나면 서서히 원래 상태로 돌아옵니다.

타블렛 사양

입력 방식:	전자 유도 방식
작업 영역:	337.92 × 270.336mm
분해능:	최고 20 lpmm (0.05 mm)
정밀도:	± 0.5mm 단, 모서리 4 곳 ('L' 모양의 각 모서리 부분의 폭 25mm 길이 80mm 부분)은 ± 2.0mm
입력 높이:	5mm
전송률:	100 포인트 / 초
필압 레벨:	512 레벨
통신 인터페이스:	USB

펜 사양

필압 기능:	펜 촉 스위치
펜 축 움직임:	0.2mm 이하
펜 촉 스위치 ON 하중:	30g 이하
크기:	12.5 × 146.5 mm
중량:	약 10g

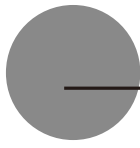

기술 지원을 받으려면

본 기기의 사용에 있어 본 사용 설명서와 드라이버 CD의 매뉴얼의 내용으로 해결할 수 없는 문제가 발생한 경우에는 온라인 FAQ를 확인하거나 당사의 지원 담당자에게 연락하십시오.

온라인 FAQ: www.wacomkorea.com/support/wacom_support1.php

Email: support@wacomkorea.com

전화 응대는 평일의 경우 오전 9:00 - 오후 6:00까지 가능합니다.

전화: 02-557-3894 팩스: 02-557-3895

(국제 전화 요금은 지역에 따라 다릅니다.)

홍콩에 거주하시는 분은 Wacom Hong Kong Ltd.에서 지원을 받을 수 있습니다.

URL: www.wacom.com.hk

전화: (852) 2573-9322, 팩스: (852) 2573-9500

Email: sales@wacom.com.hk

아시아 태평양 지역(중국과 홍콩은 제외)에서의 보증에 대하여
주식회사 와콤은 본 기기를 구입한 분에 대하여 본 기기의 본체와 AC 어댑터와 케이블 등의 액세서리를 포함하여 일반적인 사용 환경에서 소매 구입일로부터 1년간 그 재질과 제조 기술에 관한 결점이 없음을 보증합니다. 소매 구입일은 영수증 사본 1매(구매의 증거) 또는 해당 지역의 판매자의 보증서로 증명이 됩니다. 와콤의 아시아 태평양 지역에 있어서의 보증 정책은 다음 웹사이트에서 확인할 수 있습니다.

www.wacomkorea.com/support/warranty



DTF-720C 使用手冊

目錄

安全使用 DTF-720C	2
各部位的名稱	5
調整底座	6
將 DTF-720C 裝設在旋臂支架等物體上	6
確認配件	7
連接 DTF-720C	8
安裝 DTF-720C 驅動程式	10
Windows 安裝	10
Mac OS X 安裝	11
解除安裝數位板驅動程式	11
DTF-720C 顯示	12
自動調整功能	12
DTF-720C 省電功能	12
液晶面板中的圖形模糊與突出	13
螢幕上顯示 (OSD) 選單按鈕	14
使用 OSD 選單	14
基本操作	17
如何使用數位板按鈕	17
使用控制台	18
顯示控制台	18
控制台基本內容	18
同步筆尖與指標的位置	21
使用多個互動式數位筆顯示器	22
補充資訊	23
去除污漬	23
筆芯的更換	23
疑難排解	24
顯示器的問題	24
數位筆的問題 (Windows · Macintosh 共通)	25
一般性的問題	25
在 Windows 上的問題	25
在 Macintosh 上的問題	26
規格	27
技術支持	27

安全使用 DTF-720C













本使用手冊中經常出現以下符號，旨在確保 DTF-720C (以下稱為「DTF-720C」、「產品」或「本產品」) 的使用安全。請仔細閱讀這些項目，並於使用 DTF-720C 時絕對遵守「警告」與「注意」項目。

	警告 使用產品時，若忽視此符號指示的內容，有可能導致死亡或重傷。
	注意 使用產品時，若忽視此符號指示的內容，有可能導致受傷或使財產受到損害。

標示的意義： 表示執行動作時必須特別小心。

 表示必須避免的動作。

 表示要執行的動作很重要。

 警告	
<p>■ 請勿在需要高可靠度的設備控制系統中使用產品。</p> <p>本產品可能導致其他電子設備故障，或其他設備可能導致本產品故障。</p>	
<p>■ 在禁止使用電子設備的地點，請關閉本產品電源。</p> <p>在飛機上、醫院中等禁用電子設備的場所，本產品可能導致操作其他電子設備的負面效果。為了防止發生這種情形，當在此類場所時，請務必將產品的 USB 接頭從電腦上拔下，並關閉電源開關。</p>	
<p>■ 請勿開☒背蓋。</p> <p>本產品中存在許多高壓零件。除了專業服務人員以外，其他人不得開啟本產品背蓋。未經授權開啟背蓋可能因此造成火災或觸電。</p>	 
<p>■ 因掉落等情況導致本機故障時，請將電源線的插頭拔掉。</p> <p>接上電源線而置之不理的話，可能因此造成火災或觸電。</p>	
<p>■ 關於電源插頭與轉接器。</p> <p>- 請定期清理插頭上的灰塵。累積的灰塵加上濕氣，可能因此引發火災。</p> <p>- 請勿使用非本產品隨附的其他任何轉接器。可能因此引發火災或觸電。</p> <p>- 請勿損傷轉接器的電線部分，或是過度彎曲收捆。也請勿置於重物下方或熱源附近。可能因此造成火災、觸電或故障。</p> <p>- 萬一轉接器發出煙霧或異味時，請立即拔下插頭，送至門市或 Wacom 客服中心修理。</p> <p>- 請勿以濕濡的手插拔轉接器的插頭。可能因此引發觸電或故障。</p> <p>- 請勿打開轉接器或進行加工作業。可能因此引發火災或觸電。</p>	     

⚠ 注意

■ 請勿使用有機溶劑進行清潔保養。

清潔本機時，絕對不要使用醇類有機溶劑。可能因此造成本機變色或變質。



■ 請勿受潮。

請勿將含有水或液體的杯子或花瓶置於本機附近。潑到水或液體時，可能因此造成本機故障。



■ 清潔時請拔除所有 USB 連接線。

清潔本機時，請從電腦的 USB 連接埠上拔除所有 USB 連接線。否則可能因此觸電。



■ 使用中請勿將金屬類放置於本機上。

使用本機時，請勿將金屬類物品置於本機上。可能因此造成誤動作或故障。



■ 請勿觸摸漏出的液晶。

液晶具刺激性。萬一液晶外漏時，請勿直接以手觸摸。如果摸到或是碰到眼部時，請立刻沖水 15 分鐘以上後送醫。



■ 請勿對連接線施加壓力。

請勿在本機的連接線上置放重物，或加以踩踏。線體與機體的連接處也不可過度重壓，或是重複彎折拉扯。有可能造成斷裂或故障。



■ 請勿放置於不穩定的場所。

請勿將本機置於搖晃或傾斜的場所，或是會劇烈震動的地方。可能因掉落或傾倒，使人受傷，或造成機體故障。



■ 請勿放置重物於機體上。

請勿對本機施加重力，或是將重物置於上方。可能因此造成機體故障。



■ 插上插頭時

將轉接器的插頭插入插座時，請同時連接地線。



■ 長時間不使用時

長時間不使用時，為了安全起見，電源轉接器的插頭請自插座上拔下。



■ 注意不要讓本機沾滿灰塵。

可能因此造成故障。



■ 請勿堵塞住背面的透氣孔。

可能因此導致本機內部過熱而故障。



■ 請勿擡起底座。

如果過度用力處理底座，其開關功能可能會損壞。當擡起產品時，請務必擡動機身部位。



■ 有關數位筆的部分

- 請勿以配件的數位筆敲擊堅硬物體。

可能因此導致故障。



- 請注意勿讓兒童將數位筆或更換用筆芯等放入口中。

可能因此誤食筆芯或側面按鈕，或是造成數位元筆故障。



■ 請勿置於溫度過高或過低的場所。

請勿將本機置於過熱 (35°C 以上) 或過冷 (5°C 以下) 的場所，也不要置於溫度變化劇烈的地方。可能因此對本機與零件造成不良影響而導致故障。



■ 請勿拆解本機。

請勿拆解本機或加以改造。可能因此過熱、起火、觸電、受傷等。請注意：本機一經拆解，保固即行失效。



■ 接上電源時請勿插上拔下任何連接線等。

電腦與本機的電源開啟，請勿插上拔下任何連接線 (包括 USB 線) 或轉接器。否則可能因此造成本機或電腦故障。



為了您的眼睛健康，請注意下列事項。

- 使用本機時，請務必保持屋內光線充足，臉部和電腦畫面之間維持一定的距離。
- 長時間使用本機時，請適度休息。

免責事項

- 肇因於火災或地震、第三者引發的事故、顧客蓄意或過失、誤用等其他異常條件下使用所造成的損害，本公司恕不負擔任何責任。
- 因使用或無法使用本產品而產生的附帶損失（營業利益的損失、營業中斷、數據資料的變化或消失等），本公司恕不負擔任何責任。
- 由於採用本手冊說明內容以外的使用方式而導致損失，本公司恕不負擔任何責任。
- 針對與其他機器連接，或是使用其他廠牌軟體，導致機器出現錯誤動作而造成損失，本公司恕不負擔任何責任。

商標相關事宜

- Wacom 為 Wacom 公司的商標或註冊商標。
- Windows 為美國微軟公司在美國及其他國家的註冊商標。
- Macintosh 為美國蘋果電腦公司在美國的商標。
- 其他產品名稱及相關項目均為各公司的商標或註冊商標。

注意事項

- 1 輔助數位板著作權為 Wacom 股份有限公司所有。
- 2 嚴禁擅自複製或轉載數位板驅動程式及手冊的全部或部分。
- 3 液晶數位螢幕驅動程式及本產品的配置或規則，以及本手冊的內容，Wacom 可在未經預告情形下進行變更。



本公司加入了國際能源之星 (EPA) 方案，本產品已符合國際能源之星方案的標準。

關於本手冊

本手冊的說明內容包括本機的連接方法、安裝方法、功能以及使用方法等。本機可作為電腦液晶螢幕與數位板使用，發揮了兩種獨立機器的效果。

請先將本機當作顯示裝置來連接，然後在電腦中安裝數位板的驅動程式。然後就可將本機當成是內建的顯示面板來使用。

要在本機上顯示畫面時，必須以相容的類比 RGB 視訊卡輸出訊號才行。有關視訊卡的使用方法，請參考視訊卡內附的使用說明書。

請注意有關液晶顯示器的下列事項

根據顯示的內容，已經顯示螢幕上可能會出現少量的綠色、紅色與藍色的暗點或亮點。這並不代表產品故障或品質不良。

各部位的功能

正面

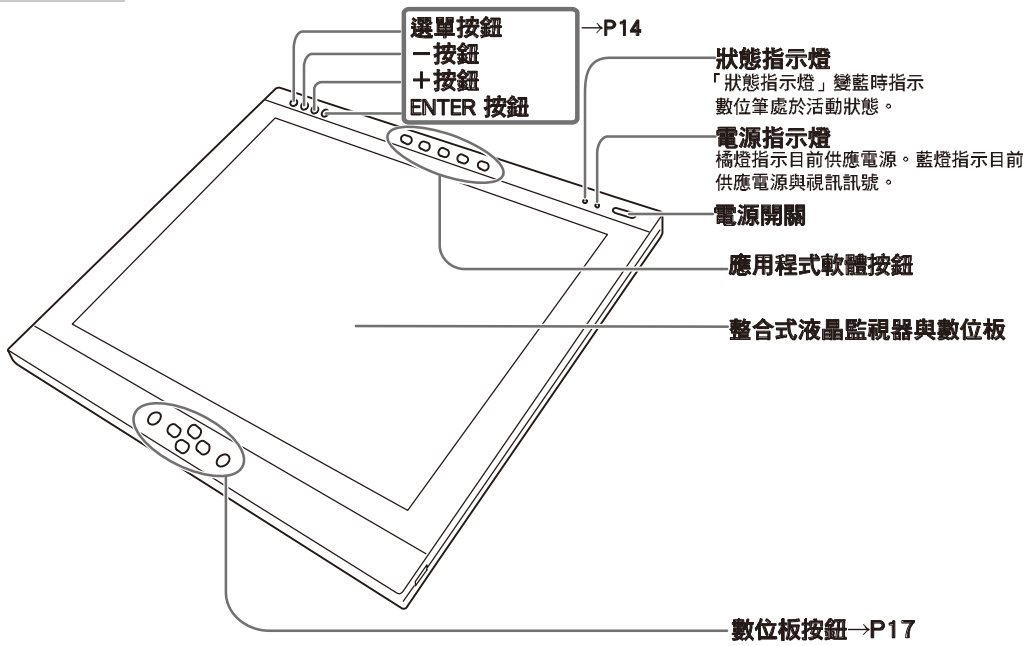

背面

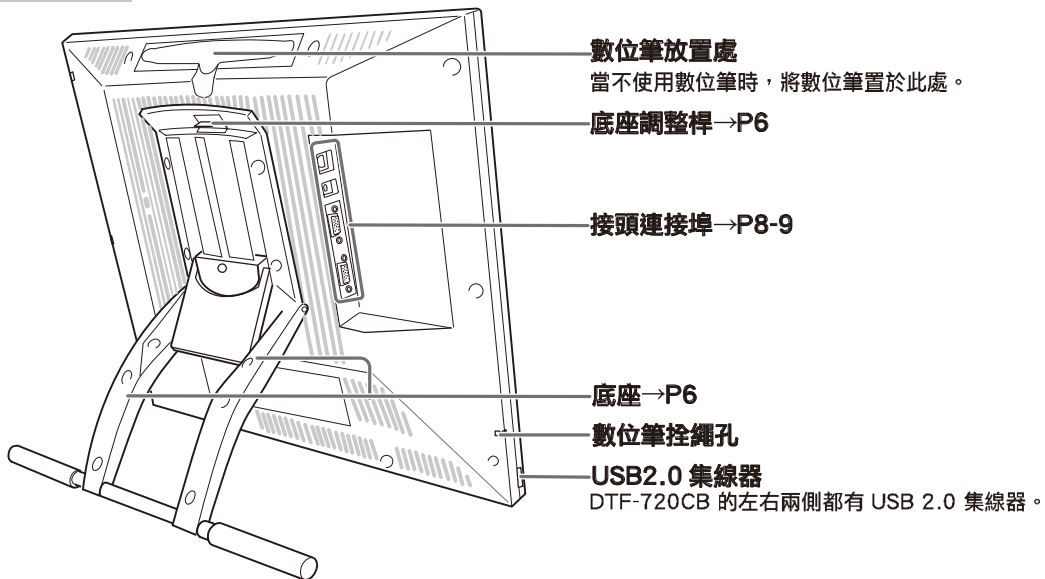

調整底座

- 1 拉起底座調整桿。

⚠ 注意

調整時請小心握好底座，以防受傷

- 2 小心地降低底座。

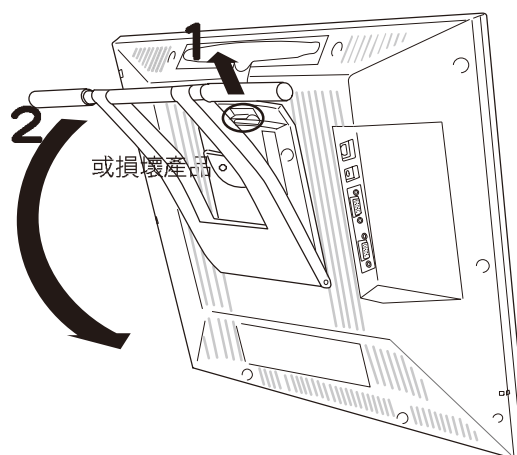

將 DTF-720C 裝設在旋臂支架等物體上

本機符合 VESA (Video Electronics Standard Association) 的 FPMPMI (Flat Panel Monitor Physical Mounting Interface Standard) 規格。

底座可以拆開，裝設在符合 VESA 規格的旋臂支架等物體上。此時，必須另外準備 M4 / 0.7 mm 點距的螺絲釘。至於螺絲釘的長度，在裝設時從本機表面起計算，必須保持在深度 15 mm 以內。深度超過 15 mm 時，有可能會傷及內部零件而導致機器故障。

- 1 關閉電腦與本機的電源，拆下所有連接線。
- 2 將本機面板朝下放置於平臺上。此時，請先以布料或類似材料作為軟墊鋪在平臺上，以免傷及面板。
- 3 拆下將底座固定於機身上的四個螺絲釘。
- 4 以四個 M4/0.7mm 點距的螺絲釘，將本機背面確實鎖緊於支架或類似的設備上。
- 5 連接電線並保存好您在步驟 3 中拆下的螺絲釘。

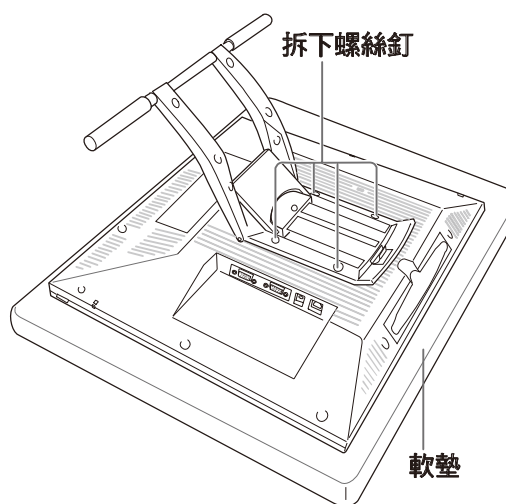

⚠ 注意

要安裝在旋臂支架或其他底座上的時候，請依照該產品的說明書指示及本檔中的指示來進行。錯誤的安裝方法可能導致本機脫落而導致故障。

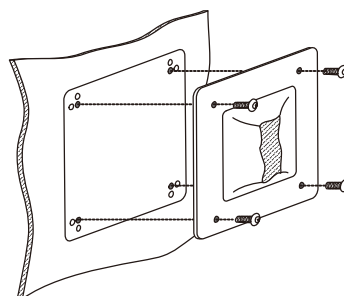

確認配件

● 數位筆

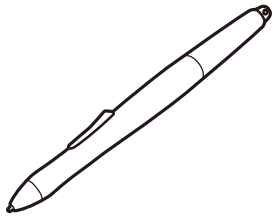

● 轉接器

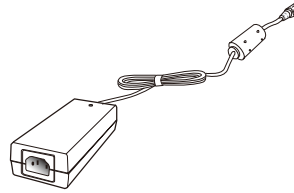

● 使用手冊 (本手冊)



● 電源線

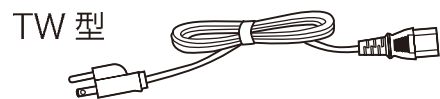
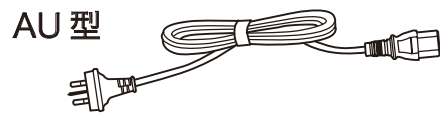
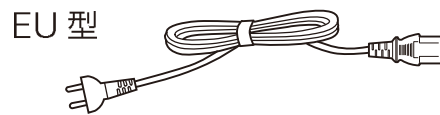

● 數位板驅動程式 CD-ROM

● 應用程式 CD-ROM

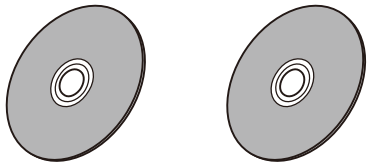

● 數位筆拴繩

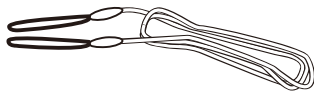

● 類比 RGB 線

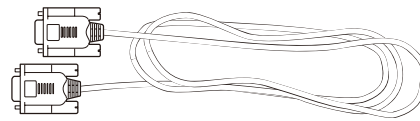

● 轉接器插頭 (UK 型)

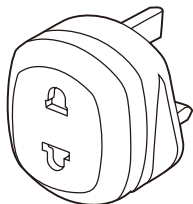

● USB 線



為了方便保存與運送本機，請妥善保管外箱。

連接 DTF-720C

- 1 請務必關閉本機與電腦的電源。
- 2 將類比 RGB 線連接電腦的顯示連接埠。
- 3 將電源轉接器連接電源線，並將 DC 電源接頭連接 DC 電源輸入端子。接下來，請將電源線插到電源插座。
- 4 開啟本機的電源開關。
電源指示燈 燈將會亮藍燈，然後變成橘燈。
- 5 開啟電腦電源。
- 6 當看著液晶螢幕時，設定顏色解析度與大小設定。

⚠️ - 請勿修改刷新速率。將速率設定為超出 DTF-720C 刷新速率的值可能會導致圖形品質不佳。
- 調色盤設定與相應的顯示色彩數如下：
高彩 (16 位元) → 65,536 色 / 全彩 (24 位元) → 16,777,216 色
* 色彩數會受到電腦與顯示卡的性能之限制。詳細內容請參考廠商提供的使用說明書。
- 7 用 USB 線將本機連接電腦。您會發現現在將數位筆放置於靠近螢幕表面的位置時，數位筆會有反應，但只有在安裝了驅動程式之後才能正常使用。
- 8 安裝 DTF-720C 驅動程式 (請參考第 10 頁的「安裝 DTF-720C 驅動程式」)。

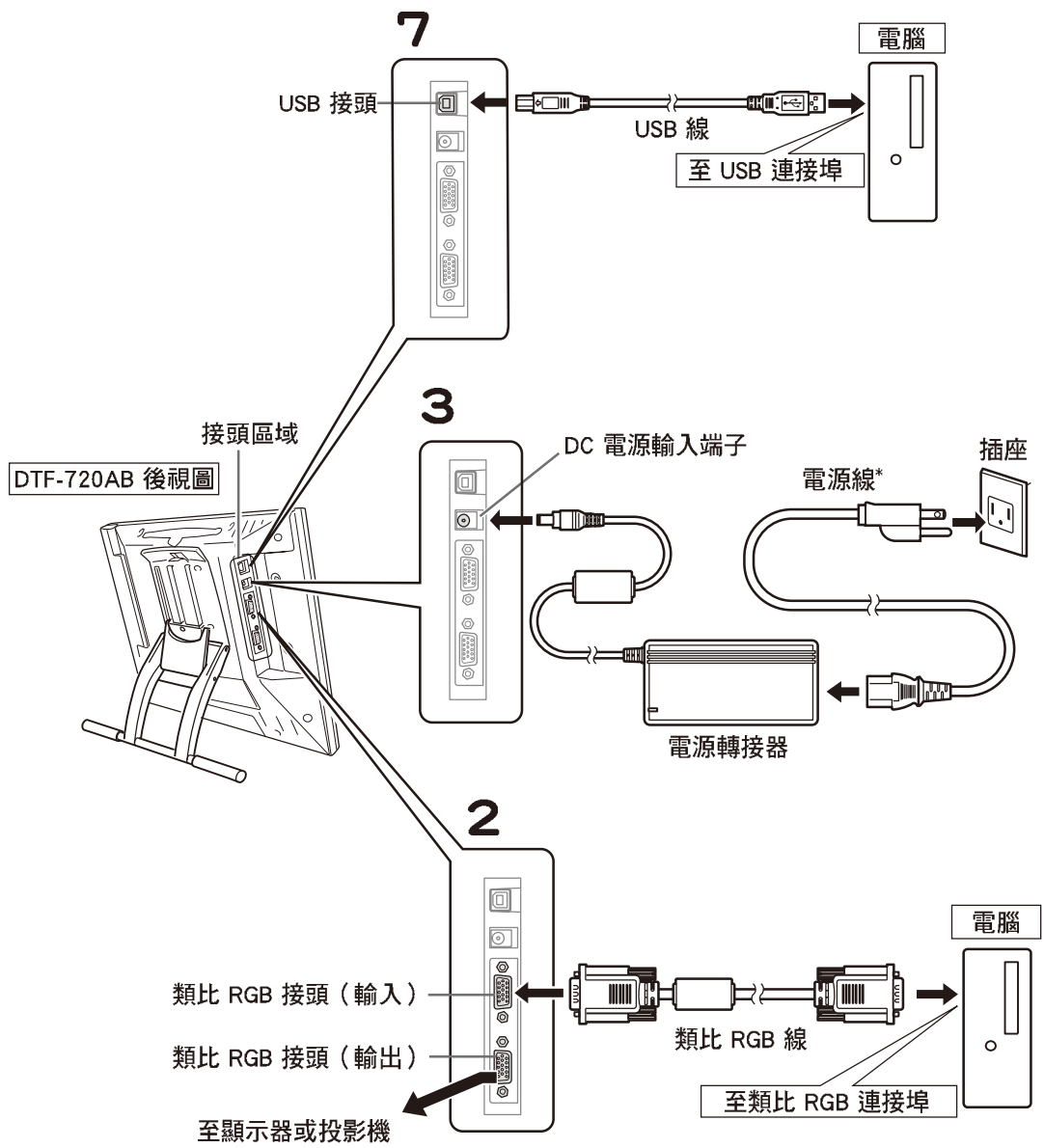

⚠️ * 請搭配適合該地區的電源線與轉接頭使用。

安裝 DTF-720C 驅動程式

Windows 安裝

安裝前，請將 DTF-720C USB 線連接電腦，並開啟本機電源。請注意，數位板驅動程式 CD-ROM 中已不再包含 Windows 2000 的驅動程式。如果您計劃在執行 Windows 2000 的 PC 上使用 DTF-720C，請從 http://www.wacom.com.tw/download_tc/driver/PenTablet_497-6.exe 下載適當的驅動程式。

安裝數位板驅動程式

- 1 將數位板驅動程式光碟放入電腦的光碟機中。安裝選單應會自動顯示出來。未出現此選單時，請快速雙響光碟中的「Tablet-CD」圖示。
- 2 出現安裝選單。點選「安裝數位板驅動」，就會出現「授權合約」。
- 3 請點選「接受」。
- 4 完成安裝後，請點選「確定」。
- 5 然後安裝按鈕驅動程式。
- 6 請在「Welcome to WACOM Button Driver Ver.1.05 setup」對話框中點選「NEXT」。
- 7 出現「License Agreement」對話框。請點選「NEXT」。
- 8 依照提示安裝驅動程式軟體。
- 9 出現「Install Shield Wizard Complete」對話框。請點選「FINISH」。
- 10 回到安裝選單。點選「FINISH」。
- 11 關於數位板按鈕的更多資訊，請參閱「Wacom 數位板註冊」一節 (P17)。

Mac OS X 安裝

- 1 將 USB 線連接到電腦，開啟本機電源並啟動 Macintosh。
- 2 關閉已開啟的所有應用程式，暫時關閉病毒監控程式。
- 3 將數位板驅動程式光碟放入電腦光碟機後，請開啟光碟，再按二下「安裝」或「Install.app」。

 * 安裝完 OS X 之後，輸入您的密碼。

- 4 點選「安裝數位筆數位板」，開始進行安裝。然後依照畫面說明進行安裝步驟。
操作中若出現認證對話框，請輸入密碼*
- 5 數位板驅動程式安裝完成後，請再次啟動 Macintosh。

 Macintosh OS x 10.2 與更新的版本包含標準功能 Inkwell。開啟此功能時，黃色 Inkwell 便條紙便會在安裝數位板驅動程式後出現。如果想要停用此功能，請從控制台單響「墨水」、單響「設定」，然後移除「允許我在任何地方書寫」(Allow Me to Write Anywhere) 的勾選記號。

解除安裝數位板驅動程式

Windows

從 PC 中解除安裝數位板驅動程式時，請依下列順序進行。(這些指示與 Windows 7/Vista/XP 的指示相同。)

* 已經設定好系統管理員設定的 Windows 使用者 (管理員或管理員帳戶)，應以管理員使用者名稱登入來解除安裝驅動程式。

- 1 以 Windows 「開始」鈕開啟控制台。按二下「程式和功能」或「新增 / 移除格式 (程式)」圖示鈕。
- 2 從一覽表中選擇「數位板」，按一下「解除安裝」或「變更 / 刪除」或「刪除」鈕。請依照對話框指示解除安裝。
重新啟動 Windows 後，即刪除驅動程式。

Macintosh

- 1 開啟「應用程式」資料夾，然後開啟「數位板」資料夾。
- 2 啟動「移除數位板」並依照指示來初始化解除安裝。

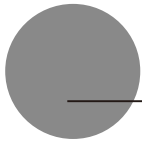

DTF-720C 顯示

自動調整功能

為了確保最佳的畫質顯示品質，本機使用「自動調整」功能。當操作「自動調整」功能時，螢幕顯示要經過短暫的時間之後才能正常顯示。由「自動顯示」初始化的設定會儲存在顯示中。

 如果操作「自動調整」功能，當接收到顯示模式時，將會自動調整顯示的水準與垂直位置及點相位、點間距。當水準周波數介於 30-80KHz 及垂直周波數介於 50-75Hz 範圍之內時，將可操作「自動調整」功能。

 操作「自動調整」功能時，只有電源開關可以操作。

調整過螢幕位置之後，可能需要校正數位元筆。(→ P13)

DTF-720C 省電功能

本機對應 VESA 以及 ENERGY STAR 的省電規範。

將本機連接至對於 DPMS (Display Power Management) 的電腦與圖形卡時，當機器不運作時，會自動進入下列省電狀態。

電腦的活動	水準同期訊號	垂直同期訊號	圖形訊號	消耗電力	電源指示燈
開啟 (正常操作模式)	有	有	有	28W	藍燈
待機模式	無	有	無	不滿 1W	橘燈 / 藍燈*
暫停模式	有	無	無	不滿 1W	橘燈 / 藍燈*
關閉模式	無	無	無	不滿 0.5W	橘燈

 * 依各台電腦與視訊卡的規格與設定而異，在待機模式與暫停模式下，有時只會亮起橘色指示燈。

液晶面板中的圖形模糊與突出

 當本機與電腦由 RGB 線連接時，此設定有效。

根據電腦與圖形卡的類型，「自動調整」功能有時候無法以完整電力操作，而使液晶面板中的圖形模糊與突出。如果發生這種情形，請調整點間距與點相位。在 1280×1024 圖元時，可調整出最佳的解析度。

程式：

- 1 開啟「數位板控制臺」(見第 18 頁) 並選取「校正」標籤。
- 2 單響「校正 ...」按鈕。出現點間距與點相位的調整圖形。
- 3 使用 OSD 按鈕，開啟 OSD 選單 並選取「點間距」圖示。
- 4 調整點間距等級，使細微垂直線條圖形均勻顯示。
- 5 按下 ENTER 按鈕回到選單螢幕。
- 6 在 OSD 選單中，選取「點相位」圖示。
- 7 調整點相位等級，使調整圖形清晰顯示。
- 8 完成這些調整後，請按下 ENTER 與「選單」按鈕來退出 OSD 選單。

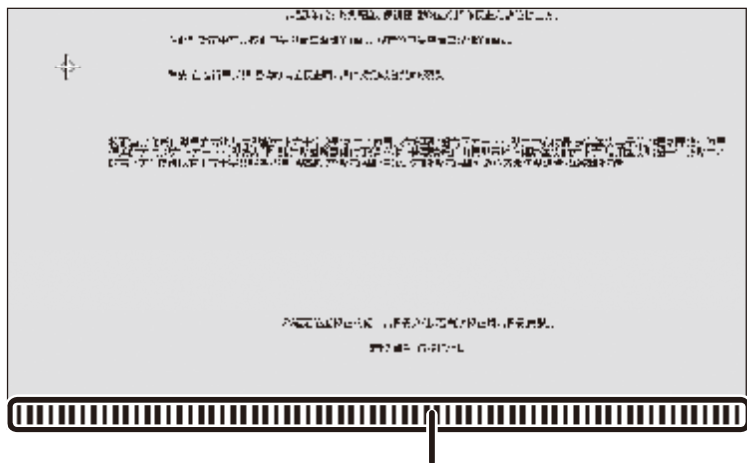
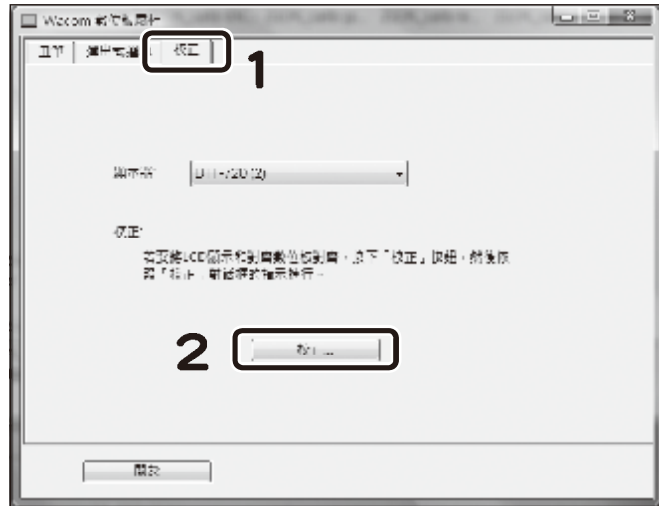

調整點間距與點相位的圖形

 針對除了 Windows XP 以外的 Windows 系統，點間距與點相位可在顯示出「結束 Windows」畫面之後進行校正。如果需要校正周波數，將會在螢幕的黑暗區域中顯示出明亮與黑暗的垂直線條。如果需要校正追蹤，將會在螢幕的黑暗區域中顯示出明亮與陰影 (針對 1280×1024 解析度)。建議在尚未安裝數位板驅動程式的情況下使用此方法。

螢幕上顯示 (OSD) 選單按鈕

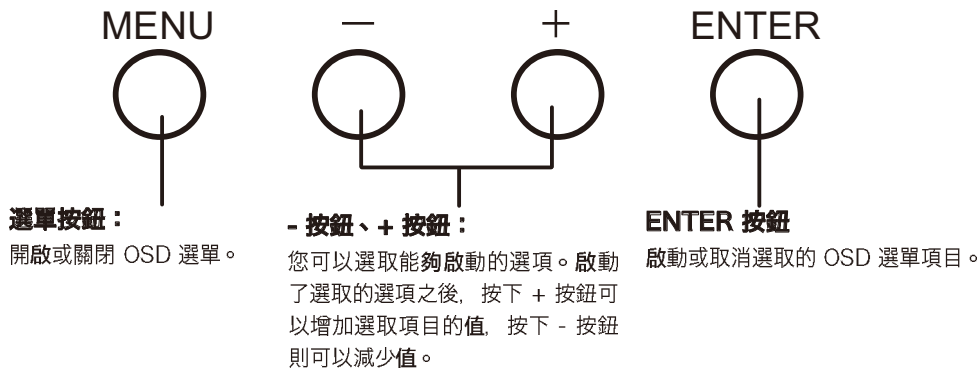

使用 OSD 選單

調整圖形品質與設定顯示是透過使用 OSD 選單按鈕來建立及變更調整項目與值來完成的。點選「選單」按鈕，OSD 選單畫面會顯示出來。選取要調整的項目及您想要的設定。

如何使用 OSD 選單

- 1 點選「選單」按鈕來顯示「主選單設定」畫面。

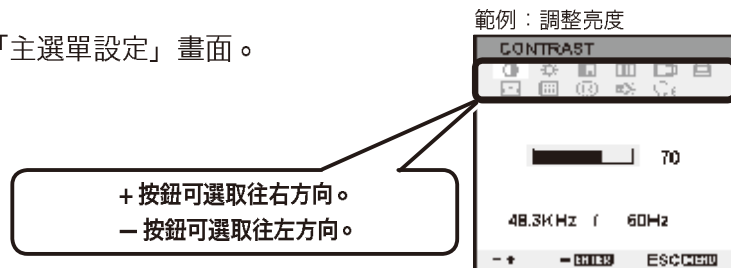

- 2 點選 + 按鈕及 - 按鈕並選取要調整的項目。

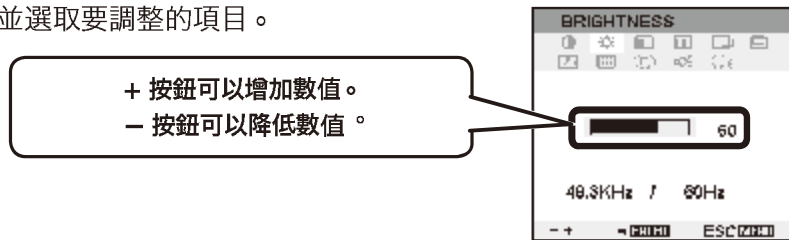

- 3 當反白您要調整的選項時，請按下 ENTER 按鈕，請使用 + 與 - 按鈕來調整數值與其他項目。

- 4 進行變更之後，請按下 ENTER 按鈕來儲存。



- 5 要結束，請按下「選單」按鈕。

OSD 選單類型

對比 (Contrast)

選取此項可增加或降低影像對比。

 選擇了「原色溫 (DIRECT)」時，無法調整此項目。



語言 (Language)

選擇 OSD 要使用的語言：英語 (English)、德語 (Deutsch)、法語 (Francais)、西班牙語 (Espanol) 義大利語 (Italiano) 或日語 (Japanese)。



亮度 (Brightness)

選取此項可增加或降低影像亮度。

 選擇了「原色溫 (DIRECT)」時，無法調整此項目。



背光 (Backlight)

選擇增加或降低背光亮度。

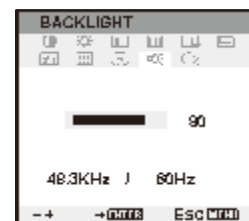

色溫 (Color)

提供 9300K、6500K 及 5000K 的設定。也提供「使用者」選項，可讓您分別調整紅色、藍色與綠色。

選擇「原色溫 (DIRECT)」可顯示未經調整的接受訊號。選擇要使用的設定，並按下 Enter 來啟動您的選擇。

您可以選擇  圖示來變更使用者設定。

在「使用者調整」視窗中，變更紅色、藍色與綠色來校正顏色。若要退出，請選擇  圖示。

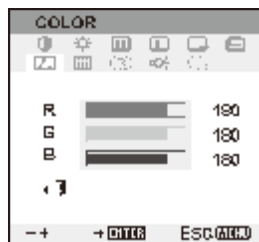

功能表位置 (Menu Position)

選擇在顯示畫面中移動 OSD 選單。

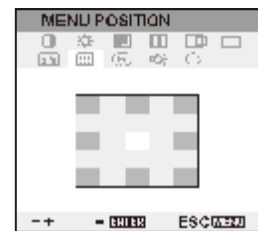

重置 (Reset)

提供兩個選項：
使用自動調整 (AUTO ADJUST) 來僅重置影像參數。
使用呼叫內定值 (RECALL) 來將所有螢幕選項重置為原廠預設值。

選取退出  圖示可退出「重置」視窗而不設定任何項目。



水平位置 (Horizontal Center)

選擇來往左或往右移動螢幕影像。

若要自動調整，請使用「重置」選單。

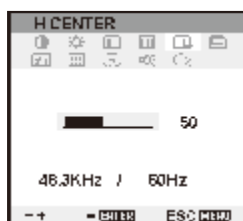

點相位 (Phase)

選擇來降低或消除水準扭曲線條。

若要自動調整，請使用「重置」選單。

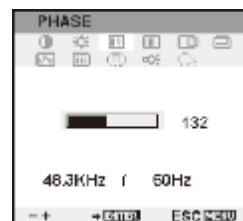

垂直位置 (Vertical Center)

選擇來往上或往下移動螢幕影像。

若要自動調整，請使用「重置」選單。

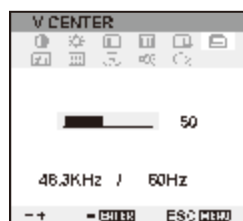

點間距 (Pitch)

選擇來降低或消除垂直扭曲線條。

若要自動調整，請使用「重置」選單。



基本操作

如何使用數位板按鈕

數位板按鈕可讓您快速輕鬆地瀏覽檔與網站，以增加工作效率。

 數位板按鈕可以在 Windows PC 中使用。若要使用數位板按鈕，請為您的 PC 安裝按鈕驅動程式。
(→ P10)

各部位的功能

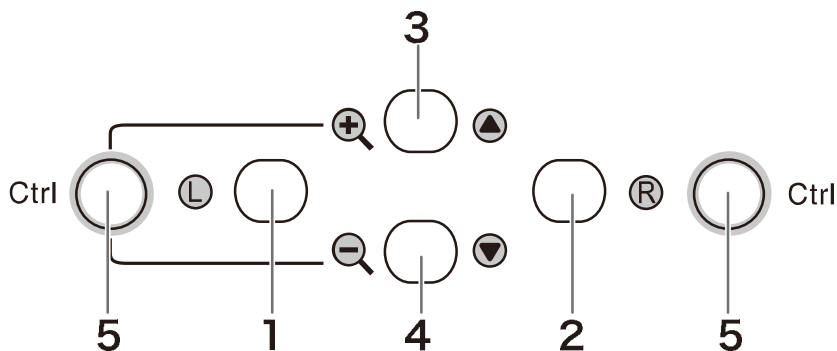

編號	名稱	功能
1	滑鼠左鍵	具有滑鼠左鍵的功能。
2	滑鼠右鍵	具有滑鼠右鍵的功能。
3	向上捲動鍵	向上捲動視窗。
4	向下捲動鍵	向下捲動視窗。
5	Ctrl 鍵	具有鍵盤上的 Ctrl 鍵的功能。

使用控制臺

用控制臺來變更數位筆的設定並調整指標及筆尖位置。

* 當連接及使用多個數位板時，請參見 22 頁。

顯示控制臺

在 Windows 中開啟控制臺

按一下 Windows「開始」按鈕，到「所有程式」(P) 或「程式集」(P)，開啟「數位板」並選取「數位筆數位板」。

在 Macintosh 中開啟控制臺

從「Dock」、「Apple」選單或「應用程式」資料夾中打開「系統偏好設定」。隨後點選數位筆數位板圖示。

控制臺基本內容

選擇「畫筆」標籤。

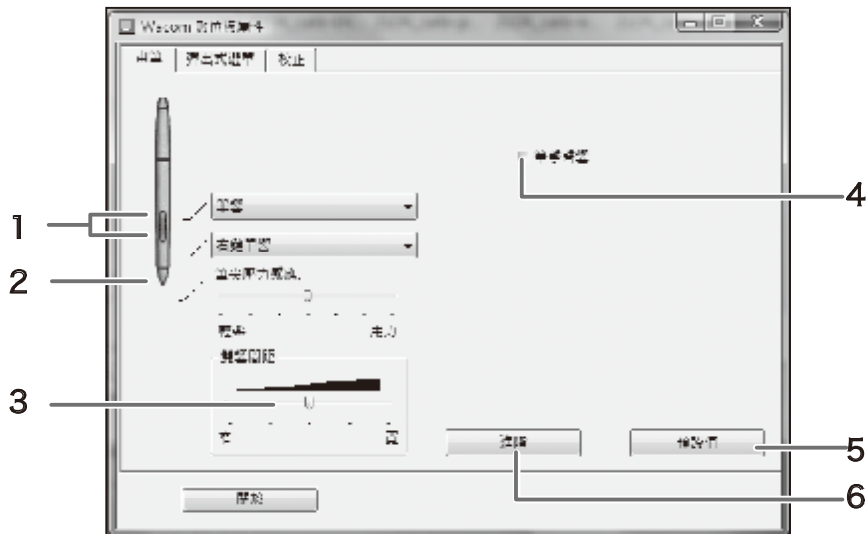

編號	設定項目	說明
1	輔助側面按鈕與側面按鈕	側面按鈕針對配備側面按鈕的數位筆選取側面按鈕的功能。請參考第 19-20 頁。
2	筆尖壓力感應	請自訂單響或用數位筆繪畫所需的壓力。
3	雙響間距	調整雙響區域大小。請參考第 19 頁。
4	筆擊聲響	當核取時，當發生用數位筆點選的動作，且電腦的揚聲器已經開啟時，您將會聽到「單響」的聲音。
5	預設值	使「畫筆」標籤的設定恢復為原廠預設值。
6	進階	當把側面按鈕設定為右鍵點擊或其他其他的點擊功能時，可以從以下兩者之中選擇作為該操作方法。 <ul style="list-style-type: none"> 旋空點選：從工作區域上稍微提起筆尖，按下側面按鈕。 按下並輕點：先按下側面按鈕，接著再以筆尖輕壓工作區域。此為數位板 PC 的最初設定。

按鈕與按鍵設定

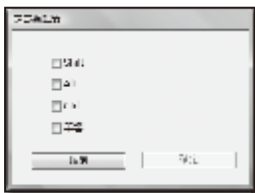
功能	說明
單響 右鍵單響 滾輪單響	它具有正常滑鼠鍵單響的功能。
第 4 單響 (向前)	模擬第 4 個滑鼠按鈕按一下動作。在 Windows 系統上, 通常可以在瀏覽器應用程式中執行「向前」的命令。在 Macintosh 系統上, 無法使用。
第 5 單響 (向後)	模擬第 5 個滑鼠按鈕按一下動作。在 Windows 系統上, 通常可以在瀏覽器應用程式中執行「向後」的命令。在 Macintosh 系統上, 無法使用。
雙響	模擬滑鼠左鍵雙響。使用此功能即可完成輕鬆完成雙響動作, 而不需輕點兩下畫筆。
單響鎖定	可模擬按住主滑鼠鍵的功能。按下工具按鈕一次可初始化單響鎖定。再按一次按鈕可釋放單響鎖定。單響鎖定適用於拖曳物件或選取文字區塊時。
彈出式選單	在您的螢幕上顯示彈出式選單。如需詳細資訊, 請參閱 20 頁。
擦除 鍵盤 ...	<p>在支援擦除功能的繪畫應用程式中, 此功能就像是鉛筆橡皮擦的功能。</p> <p>您可以模擬一組按鍵。選擇此選項開啟定義「鍵盤」對話方塊。您可以在「鍵盤」對話方塊內輸入按鍵或按鍵組合。按鍵組合可以包含字母、數字、功能鍵 (例如 F3) 及修正器鍵 (例如 Windows 的 SHIFT、ALT 或 CTRL, 或 Macintosh 的 SHIFT、OPTION、COMMAND 與 CONTROL)。</p> 
修正器 ...	<p>您可以模擬修正器鍵 (例如 SHIFT 或 CTRL)。許多應用程式使用修正器鍵來限制物件的大小或放置。選擇此選項可顯示「定義編輯器」對話框, 您可以在此指定一或多個修正器鍵功能。</p> 
畫面移動 / 畫面捲動	<p>能夠在視窗中移動開啟中的檔案或影像。只能設定於側按鈕。至於無法使用手工具的應用程式, 捲動速度可以分成 5 個階段加以設定。請將滑標拖曳至所需的等級。</p> <ul style="list-style-type: none"> · 緩慢: 設定使捲動的速度變慢。 · 快速: 設定使捲動的速度變快。
按壓	設定此按鈕後, 按壓時, 即鎖定目前壓力等級, 直到放開按鈕為止。例如
* 僅在使用側面按鈕或輔助側面按鈕時顯示	您可以用筆壓來繪圖, 直到您達到您想要的筆刷為止。
轉換模式 ...	切換於畫筆模式與滑鼠模式之間。

功能	說明
平板電腦輸入	能夠在 Windows Vista 與數位板 PC 上使用。以單鍵觸控來顯示 PC 輸入面板。
Journal	Windows Journal 為內建於 Windows Vista 與數位板 PC 之應用程式。以單鍵觸控來開啟 Windows Journal。
開啟 / 執行 ...	可用單一按鍵打開任意軟體或資料夾。 選擇後，將開啟如下畫面，請點選「瀏覽 ...」，選擇任意軟體或資料夾，於「應用程式執行」欄中出現後，點選「確定」。
INK TOGGLE	您可以使用畫筆開關 Inkwell 的「墨水任何地方」功能。請注意，必須開啟「墨水」，才能使用此功能。
預設	單響此按鈕，所有設定將恢復為預設設定。
無效	停用按鈕功能。

自訂彈出式選單

選取「彈出式選單」索引標籤，在「彈出式選單」的清單中自訂可用的功能。

若需顯示彈出式選單，請設定一工作按鈕作為「彈出式選單」功能。若要顯示「彈出式選單」，請將您工具的其中一個按鈕設定為「彈出式選單」功能。當您按下該按鈕，就會出現彈出式選單。選取「彈出式選單」中的項目，然後按下。若沒有選取而要關閉「彈出式選單」，只要點取「彈出式選單」的外面即可。



編號	設定項目	說明
1	按鈕功能	選擇一按鈕功能新增至彈出式選單清單。
2	移除	移除清單中的所選項目
3	彈出選單項目	顯示已新增至彈出式選單的所有功能清單。如果要變更項目順序，請將項目拖曳到新位置。按兩下項目就可以執行編輯作業。
4	彈出選單字型與字型大小	設定彈出式選單的「字型」及「字型大小」。
5	預設值	將所有索引標籤設定重設回預設值。 這個動作會刪除已定義的所有彈出式選單項目。

同步筆尖與指標的位置

請進行必要的調整，使筆芯靠近液晶螢幕時，指標可以正確顯示在放置筆芯的區域中。

* 請參閱 12 與 13 頁來進行螢幕影像的調整。

* 當使用多個「使用多個互動式數位筆顯示器」時，請參閱 22 頁。

1 單響「校正...」，用於進行調整的螢幕將會出現。

2 坐在您使用筆芯的正常座位位置，單響螢幕左上角的十字標記的中央，十字標記將會移到螢幕右下角。

3 坐在您使用筆尖的正常座位位置，再單響目前位於螢幕右下角的十字標記的中央，十字標記將會消失。同步位置的程式已經完成。

單響螢幕下方的「確定」來關閉螢幕。

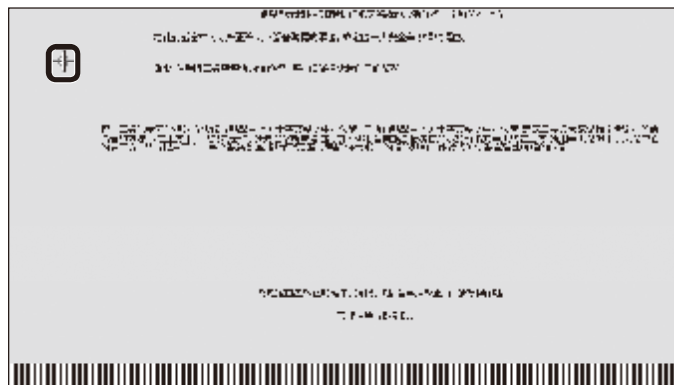
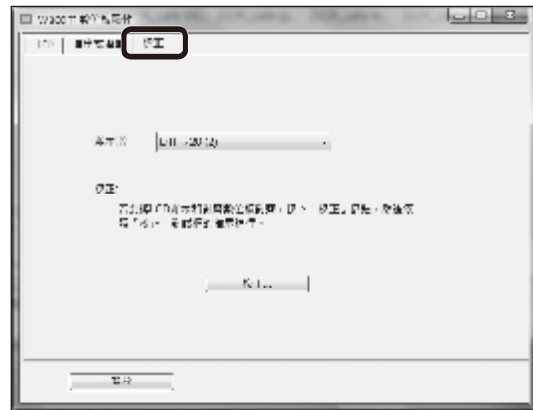

使用多個互動式數位筆顯示器

當連接並要使用多個互動式數位筆顯示器時，您必須設定數位筆並分別校正每一個互動式數位筆顯示器。

請依照下列程式來執行。

- 1 將筆尖置於靠近顯示器要進行設定的位置。請確認指標有隨筆尖移動。
- 2 開啟控制臺。(P18)
- 3 開啟「校正」標籤，並確認在「監視器」欄位中顯示了正確的監視器名稱。

● 如果在監視器欄位中顯示了另一個監視器名稱 ...

將會顯示出不同互動式數位筆顯示器的控制臺。按下鍵盤上的 ESC 鍵可關閉控制臺，並從步驟 1 開始，重複以上程式來顯示正確的控制臺。

* 如果監視器名稱變更了，而沒有顯示控制臺，將無法設定顯示器。

【重要】

當連接了一部以上的互動式數位筆顯示器時，會顯示出最後一部顯示器要識別筆尖的控制臺。即使當識別了指標之後，如果您在其他顯示器上使用數位筆來開啟其控制臺，也會識別出筆尖，並開啟此顯示器的控制臺。請參閱以下範例。

範例 > 當連接顯示器 A 與顯示器 B 時設定顯示器 A。

1. 顯示器 A 會識別指標。
2. 顯示出顯示器 A 的控制臺。 → 可以
在顯示器 B 上使用數位筆來顯示控制臺 → 不可以 (這會執行顯示器 B 的設定)
在顯示器 B 上使用電腦滑鼠來顯示控制臺 → 可以

4 請參閱 12 與 13 頁來進行螢幕影像的調整。

若要設定數位筆，請開啟「數位筆」標籤，請參閱第 19 頁的「按鈕與按鍵設定」並執行設定。

5 重複步驟 1-4 來設定其他數位板。

補充資訊

去除汙漬

如果產品外殼或數位筆髒了，請用乾淨的軟布擦拭。
如果這樣無法去除汙漬，請用經水稀釋的混合清潔劑沾濕乾淨軟布，徹底擰乾後擦拭。
如果液晶顯示器的保護蓋髒了，請用乾燥的軟布擦拭。
如果汙漬難以去除，請試著稍微沾濕抹布。



請勿使用清潔劑來清潔。使用清潔劑可能會對數位筆的效能造成不利影響。
同時，亦請勿使用有機溶劑，因為這可能會造成表面褪色。



筆芯的更換

當筆芯磨損到長度只剩 1mm 或以下時，請依照以下圖示來更換筆芯。如果筆芯磨損成尖銳形狀，這將會損傷液晶顯示器的保護蓋表面。



拔出筆芯

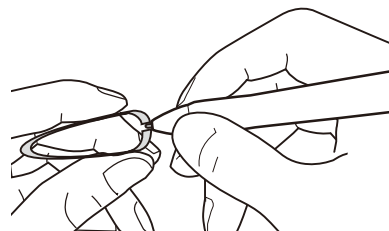

使用小鑷子或類似工具，將筆芯從數位筆上拔下。

插入新筆芯

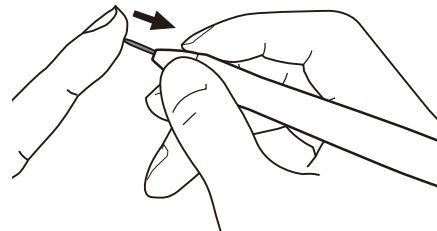

插入新筆芯，將它牢固地插入，直到無法插得更深為止。





請防止兒童將筆或筆芯放入口中。很可能會發生將筆芯取下後吞入口中的危險。如果將筆放入口中，則可能會損壞筆。



疑難排解

顯示器的問題

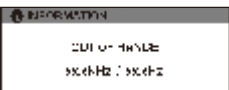
如果出現這樣的訊息時 ...

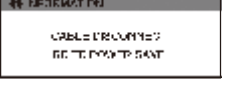
訊息	處理方法
	連接本機器前，如果您仍持有之前使用的螢幕，請將其連接後，把頻率調整至水準 30-80 kHz、垂直 50-75 Hz，然後請再次連接本機。
	<ul style="list-style-type: none"> 請確認訊號線*的連接情形。 請確認訊號線接頭上的端子是否有折斷或彎曲的情形。 如果電腦是處於省電狀態時，請移動一下滑鼠、或是按下鍵盤上的任何一個按鍵。 請確認電腦的影像卡是否安裝正確。
	<ul style="list-style-type: none"> 請確認訊號線的連接情形。 請確認訊號線接頭上的端子是否有折斷或彎曲的情形。 如果您使用的訊號線不是本機隨附的訊號線，在電腦進入省電模式之前，將會出現此訊息。本機並未故障。請使用隨附的訊號線來連接本機。

出現以下狀況時 ...

狀況	處理方法
電源指示燈亮橙色燈、或是橙色燈與藍色燈交互閃爍。	<ul style="list-style-type: none"> 請確認訊號線的連接情形。 請確認訊號線接頭上的端子是否有折斷或彎曲的情形。 如果電腦是處於省電的狀態時，請移動一下滑鼠、或是按下鍵盤上的任何一個按鍵。 請確認電腦的影像卡是否有安裝正確。
電源指示燈未亮燈，畫面無顯示。	<ul style="list-style-type: none"> 請確認電源燈的連接情形，並打開電源開關。
即使按下電源開關，也無影像顯示。	
畫面紊亂	<ul style="list-style-type: none"> 請調整點間距與點相位。
畫面搖晃	<ul style="list-style-type: none"> 請確認電腦的影像卡等的顯示器轉接裝置是否對應本機器。
畫面閃爍	<ul style="list-style-type: none"> 確認輸入訊號的影像模式與頻率，是否在本機器所能對應的範圍之內。 請調整電腦的更新速率（垂直頻率），使其成為最佳的畫面。
畫面顯示不夠鮮明	<ul style="list-style-type: none"> 請調整對比及明亮度。 請調整點間距與點相位。 請將電腦的顯示解析度設定為 SXGA (1280 x 1024)。
畫面上出現雙重、三重的影像。	<ul style="list-style-type: none"> 請勿延長訊號線的長度，或是使用輸入選擇器。 請確實將訊號線連接至接頭上。
畫面的顯示位置偏移	<ul style="list-style-type: none"> 請調整點間距與點相位。
影像的大小不正確	<ul style="list-style-type: none"> 請調整水準位置與垂直位置。有時會由於輸入訊號或影像卡的因素，造成影像無法擴展至全畫面的情形。
畫面昏暗。	<ul style="list-style-type: none"> 請調整明亮度。
畫面出現波紋或垂直條紋。	<ul style="list-style-type: none"> 請調整點間距與點相位。
畫面的顏色不均勻。	
白色的部分未呈現白色。	<ul style="list-style-type: none"> 請調整色溫。

* 訊號線是指兩條 USB 線 (請參閱第 7 頁)。

數位筆的問題 (Windows · Macintosh 共通)

狀況	處理方法
指示筆芯稍微碰觸而已，便發生單響的動作。	請在控制臺上，將筆芯的觸感設定至「用力」的等級。
不相當用力的話，無法執行單響的動作。	請在控制臺上，將筆芯的觸感設定至「輕柔」的等級。
在筆芯接觸數位板之前，便已經發生單響的動作。	請在控制臺上，將筆芯的觸感設定至「用力」的等級。 如果只是將筆芯靠近有效工作區，而狀態指示燈便已變成藍色時，可能是筆或者是數位元板發生故障。
筆芯沒有作用。	請確認按下筆芯或側面按鈕時，狀態指示燈是否有變成藍色。如果沒有改變的話，可能是筆或者是數位元板發生故障。
無法使用筆芯進行雙響點選。	請儘可能在同一處快速單響。 請在控制臺上，加大設定雙響的距離、將雙響的觸感設定至輕柔的等級。 請確認在一般的滑鼠控制臺上，雙響的設定速度是否太快。
無法使用筆壓的功能。	請先確認軟體的說明書或洽詢販賣店，筆壓功能是否對應了您所使用的應用程式。因為軟體的不同，有時必須進行設定使筆壓功能生效的。 可能是數位板驅動程式並未正確安裝。請試著重新安裝數位板的驅動程式。

一般性的問題

狀況	處理方法
換購新電腦，或使用新軟體後，數位板變得無法使用。	安裝最新版本的數位板驅動程式後，有時候能夠解決這個問題。您可從網頁上下載最新版本的數位板驅動程式。 www.wacom.com.tw/faq_tc
雖然將數位板連接了 USB 集線器，但是卻沒有反應。	有時可能因為 USB 集線器機種的因素，而造成無法辨識數位板的情形。請直接連接電腦主機的 USB 連接埠。

在 Windows 上的問題

狀況	處理方法
即使連接至 USB 連接埠也完全無法操作。	<ul style="list-style-type: none"> 請確認 USB 接頭的連接情形。如果是連接至 USB 集線器來使用時，請試著直接連接至電腦主機的 USB 連接埠看看。 在裝置管理員中「無法辨識的裝置」內，如果存有本機器型號時，請從此清單中選擇，再按下刪除按鈕，把它從所有的設定中刪除。接著，請點選更新按鈕。「新增硬體精靈」對話框出現後，依照該指示重新安裝數位板驅動程式。 如果 USB 連接埠處於有效的狀態，請開啟「控制臺」檔案夾的「系統」，再依序開啟「硬體」→「裝置管理員」，確認在顯示的清單中是否有「USB (Universal Serial Bus) controller」。如果沒有存在時，則必須調整您所使用的電腦。此時請洽詢電腦的製造商。
在 Windows 上使用全螢幕模式的 DOS 時，無法使用筆來移動指標。	在於使用 DOS 滑鼠時，並無法使用筆。請以另一滑鼠進行操作。
在一般的滑鼠之控制臺上，設定為左手慣用之後，變成無法以筆芯進行單響。	請重新啟動 Windows。

在 Macintosh 上的問題

狀況	處理方法
即使連接至 USB 連接埠也完全無法操作。	- 請確認 USB 接頭的連接情形。請直接連接電腦主機上的 USB 連接埠。 - 若是安裝了 USB 介面卡，可能是因為系統軟體安裝不正確的關係。 - 如果您持有除了本機器以外的全速、高性能之 USB 周邊機器，請將其連接，試著確認電腦主機的 USB 連接埠是否能夠正確使用。如果能夠正常使用，則可能是數位元板發生故障。
僅能使用滑鼠模式。筆壓功能也無法使用。	可能是因為數位板驅動程式安裝不正確的緣故。請重新安裝數位板驅動程式。

規格

綜合規格

尺寸 (W × D × H):	400 × 362 × 55.5 mm, 不含板座
重量:	5.6kg, 含板座
輸入電壓:	DC12V
消耗功率:	28 W (最高) 1 W 或以下 (休眠模式) 0.5 W 或以下 (關機模式)
操作狀態:	5 至 35°C、20 至 80%RH (不可結霜)
存放狀態:	-10 至 60°C、20 至 90%RH (不可結霜) (在溫度 60°C 下的最高保存濕度為 38%, 而在濕度 90% 下最高的保存溫度為 42°C)

液晶顯示部規格

顯示面板:	a-Si TFT 動態矩陣液晶螢幕
畫面尺寸:	17 吋
支援的解析度:	1280 × 1024 像素、1024 × 768 像素、800 × 600 像素、640 × 480 像素
圖元點間距:	0.264(W) × 0.264 (H) mm
螢幕大小:	337.92 × 270.36mm
顯示色:	256 色調、16,777,216 色
輸入視訊訊號:	類比 RGB 輸入: 0.7 Vp-p、75 Ω、正極性 同步輸入: TTL 等級、2.2 k Ω、極性自由 (水準 / 垂直分離或者是複合同步訊號) 同步頻率: 水準: 30-80 kHz、垂直: 50-75 Hz 掃描方式: 均為非交錯式掃描
隨插即用:	DDC2B

* 在極少情況下，螢幕的極少部分上會顯示出少許暗點或亮點。這並不代表產品故障或品質不良。

* 靜止畫面在長時間被顯示後，有時會發生殘影情形，但是稍後變會逐漸恢復原狀。

數位板部規格

讀取技術:	電磁感應方式
活動區域:	337.92 × 270.336mm
解析能力:	最高 20 lpmm (0.05 mm)
精度:	+/- 0.5 mm; 但是，在有效工作區的四邊部位 (從四個「L」形區域的每個角算起的寬 25mm、長 80mm 的範圍) 為 +/- 2.0 mm。
讀取高度:	5mm
速度:	100 點 / 秒
筆壓等級:	512 等級
通訊介面:	USB

數位筆規格

筆壓功能:	筆芯開關
筆尖行程:	0.2 mm 或以下
筆芯開關 ON 負荷:	30g 或以下
外形尺寸:	12.5 × 146.5 mm
重量:	約 10g

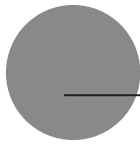

技術支援

如果您在安裝本產品時遇到困難，且無法在安裝指南或是光碟中的使用指南找到排除問題的方法，請查詢線上技術支援或聯絡我們的技術人員。

線上技術支援：www.wacom.com.tw/faq_tc

技術需求頁面：www.wacom.com.tw/inquiry

電話：(02) 2162-1970

服務時間：星期一至星期六（週日與國定假日休息），上午 9:00 - 下午 6:00

香港居民可自 Wacom Hong Kong Ltd. 獲得支援。

網址：www.wacom.com.hk

電話：(852) 2573-9322，傳真：(852) 2573-9500

電郵：sales@wacom.com.hk

關於亞太地區的有限保固（不含中國與香港），Wacom Co., Ltd. 對原始購買者提供產品保固，包括主機與配件，例如 AC 轉接器與訊號線，保證在正常使用下，自原始零售購買日起，以購買收據或當地零售商或代理商所發給的保固卡為憑，一（1）年內不會出現材料與人工的瑕疵。Wacom 的亞太地區有限保固政策可在亞太地區網站上找到：

www.wacom-asia.com/technical/warranty

亞太地區也提供優質延長保固服務

www.wacom-asia.com/technical/warranty/premiumwarranty.html

UM-0413

Interactive Pen Display DTF-720C User's
Guide
1st edition issued in January, 2009

Wacom Co., Ltd.
Printed in Taiwan