



Bienvenido

Gracias por adquirir un Cintiq Companion Hybrid. Tiene en sus manos una exclusiva herramienta que le permitirá crear tanto en el estudio como en un dispositivo móvil. Es un monitor interactivo Cintiq completamente funcional cuando se conecta a un PC o Mac y, cuando se utiliza de forma independiente, es una tablet Android potente diseñada específicamente para el trabajo creativo.

Antes de utilizar su nuevo Cintiq, lea esta Guía de arranque rápido. Es muy importante que siga las instrucciones de instalación para que el Cintiq funcione correctamente.

Tras la instalación, encontrará numerosos recursos para aprender a utilizar su nuevo Cintiq. En modo móvil, busque en su Cintiq la aplicación Wacom Mobile Center, que cuenta con enlaces a tutoriales y asistencia.

A la conclusión de la configuración, se le solicitará que registre su nuevo Cintiq con Wacom. Le recomendamos encarecidamente que lo haga para poder sacar partido a todos los recursos disponibles de Wacom.

Atentamente,

El equipo Wacom





Accesorios incluidos

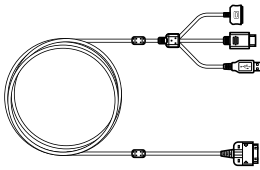

Cable 3 en 1

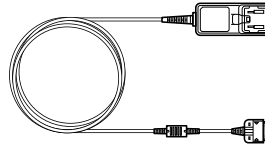

Adaptador de corriente

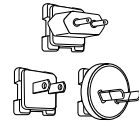

Enchufe

ES



Lápiz

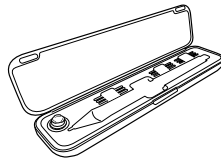

Estuche del lápiz



Anillos de colores



Puntas del lápiz



Herramienta de extracción de puntas

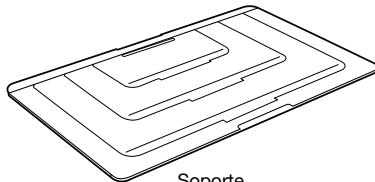

Soporte



Guía de arranque rápido



Paño





Aspectos básicos del Cintiq

1. Home Button
2. Rocker Ring
3. ExpressKeys
4. Sensor de luz
5. Cámara delantera
6. Superficie de agarre
7. Altavoz
8. Ranuras para el soporte
9. Cámara trasera
10. Botón de encendido
11. Micrófono
12. Toma para auriculares
13. Puerto USB
14. Conector 3 en 1
15. Puerto micro HDMI (salida de vídeo)
16. Ranura para tarjeta MicroSD
17. Micrófono
18. LED de estado de la batería

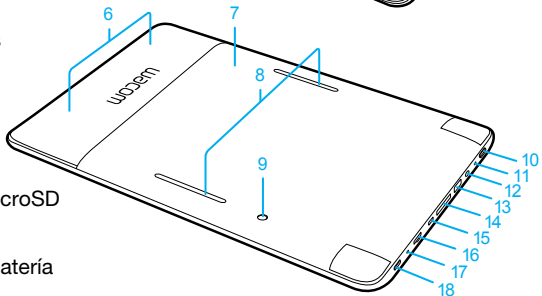
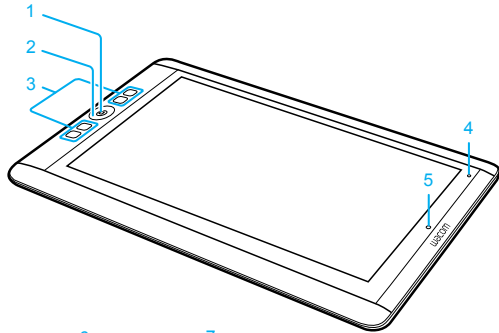

Para obtener más información, consulte el Manual del usuario.





Uso del soporte

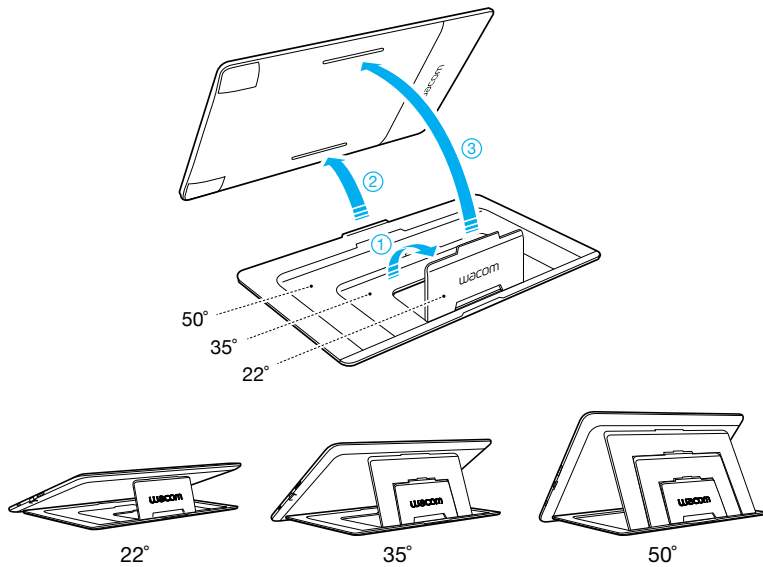

ES





Configuración del Cintiq por primera vez

1. Para realizar la configuración por completo, asegúrese de disponer de acceso a una red Wi-Fi.
2. Conecte el cable 3 en 1 como se muestra.
3. Encienda el Cintiq pulsando el botón de encendido durante 2 segundos.
4. Siga las instrucciones en pantalla para configurar por primera vez el modo móvil. Cuando se le solicite, calibre el lápiz con el cursor de la pantalla. Haga clic en las cruces y compruebe la calibración antes de aceptarla. La calibración se debe realizar por separado en el modo móvil y el modo estacionario.

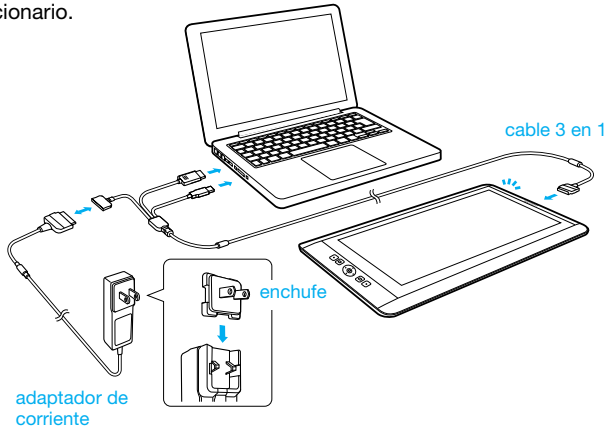

Asegúrese de que el Cintiq está conectado a la corriente alterna antes de comenzar la configuración.





Configuración del Cintiq para el modo estacionario

1. Tras realizar la configuración del modo móvil, el Cintiq cambiará automáticamente al modo estacionario.
2. Aparecerá un CD virtual, "Install_CCH". Abra el CD virtual y haga clic en "Inicio" (Windows) o "Instalar tablet" (Macintosh). Siga las instrucciones para instalar el controlador y el software.



Si no aparece nada

1. Desconecte el cable 3 en 1 para volver al modo móvil.
 2. Inicie "Wacom Center" desde la pantalla de programas de Android.
 3. Seleccione "Instalación de controlador de escritorio" y marque la casilla de "Mostrar CD de controlador de escritorio virtual".
 4. Vuelva a conectar el cable 3 en 1 para cambiar al modo estacionario y busque "Install_CCH".
3. Haga doble clic en "Instalar tablet" y siga las instrucciones en pantalla.

ES





Uso del lápiz con Cintiq

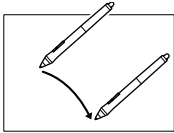

Mueva el lápiz ligeramente sobre la pantalla, sin tocar la superficie, para situar el cursor de la pantalla.

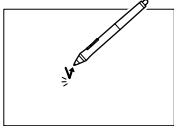

Dé un ligero golpe en la pantalla con la punta del lápiz para seleccionar.

Elija una anilla de color para distinguir su lápiz.

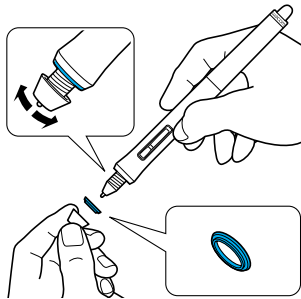

Para un funcionamiento óptimo, limpie la pantalla periódicamente con el paño.

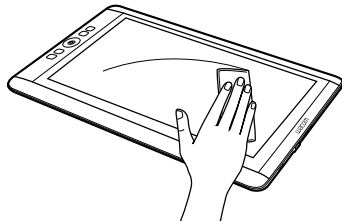



Más información en Wacom Center

Wacom Center es una utilidad de software disponible tanto en el modo estacionario como en el modo móvil. Proporciona un acceso rápido a:

- Los ajustes del Cintiq más frecuentes
- La ayuda del manual del usuario con información sobre la personalización del Cintiq, el cambio de las puntas del lápiz, trucos y consejos, y resolución de problemas.
- La calibración del lápiz. Wacom recomienda volver a calibrarlo tras cambiar de forma significativa a posición de trabajo o el ángulo de visualización
- Información importante sobre el producto como especificaciones, garantías, licencias y cuidado del Cintiq
- Actualizaciones de software
- Acceso a asistencia de Wacom

Wacom Mobile Center está disponible cuando el Cintiq está en modo móvil y ejecuta el sistema operativo Android



Wacom Desktop Center está disponible en modo estacionario cuando el Cintiq está conectado a un PC o Mac con los cables HDMI y USB



ES

Registro del Cintiq

Registre su Cintiq al final del proceso de configuración o en Wacom Center.

Opciones de asistencia

Consulte la contraportada de esta guía para consultar la información de contacto del Servicio técnico de su país.





Здравствуйте!

Благодарим за приобретение устройства Cintiq Companion Hybrid. Перед вами уникальный инструмент для воплощения ваших творческих идей, где бы вы ни находились: на рабочем месте или в пути. Это устройство, созданное специально для решения творческих задач, работает как полнофункциональный перьевой дисплей при подключении к ПК или Mac, а также как производительный планшетный компьютер под управлением операционной системы Android, если отключено от компьютера.

Перед началом работы с новым устройством Cintiq ознакомьтесь с данным Руководством по быстрому запуску. Необходимо внимательно следовать инструкциям по настройке для обеспечения правильного функционирования устройства Cintiq.

После завершения установки вы сможете воспользоваться различными информационными ресурсами для знакомства с устройством Cintiq и приемами работы с ним. При использовании Cintiq в режиме мобильного устройства откройте приложение Wacom Mobile Center, которое содержит ссылки на обучающие видеоматериалы и раздел службы технической поддержки.

После завершения установки вам будет предложено зарегистрировать новое устройство Cintiq на сайте Wacom. Настоятельно рекомендуем вам сделать это, чтобы воспользоваться всеми преимуществами, которые предлагает Wacom.

С уважением,

Команда Wacom





Поставляемые принадлежности

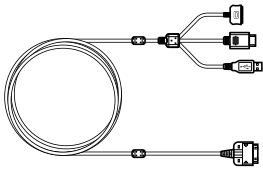

Кабель «3 в 1»

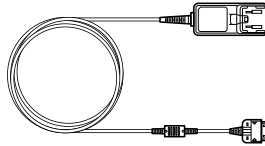

Сетевой адаптер

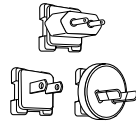

Вилка

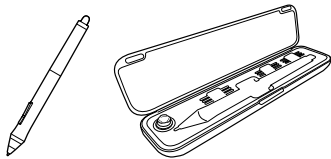

Перо

Футиляр для пера



Цветные кольца



Наконечники пера



Пинцет для замены наконечника

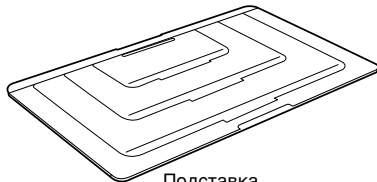

Подставка



Руководство по быстрому запуску



Салфетка

RU





Знакомство с устройством Cintiq

1. Кнопка Home Button
2. Переключатель Rocker Ring
3. Клавиши ExpressKeys
4. Датчик освещенности
5. Передняя камера
6. Противоскользящая панель
7. Динамик
8. Пазы для подставки
9. Задняя камера
10. Кнопка питания
11. Микрофон
12. Разъем для наушников
13. USB-порт
14. Разъем 3-in-1
15. Порт Micro HDMI (видеовыход)
16. Слот для карты памяти MicroSD
17. Микрофон
18. Светодиодный индикатор состояния батареи

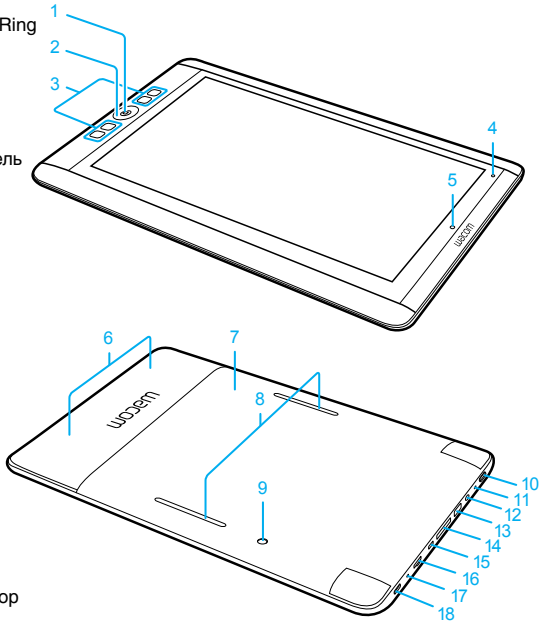

См. Руководство пользователя для получения более подробной информации.





Использование подставки

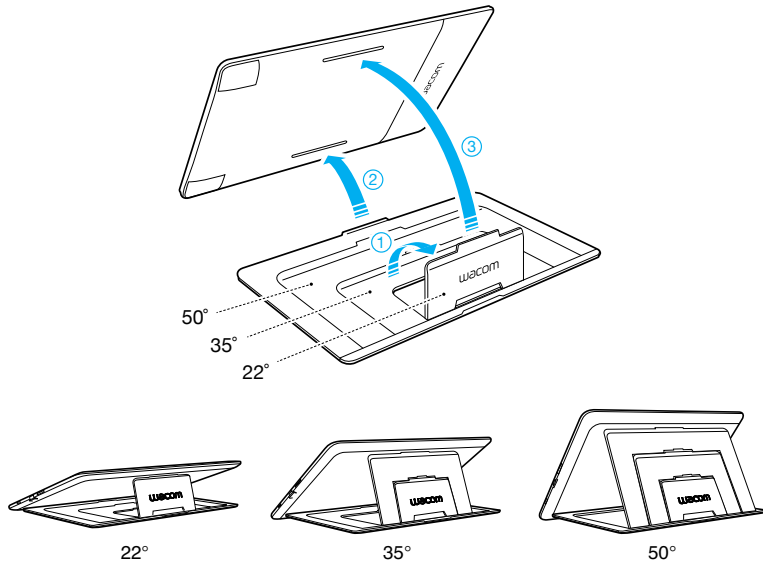

RU





Настройка Cintiq перед первым использованием

1. Для полноценной настройки требуется наличие подключения к сети Wi-Fi.
2. Подключите кабель «3 в 1», как показано на рисунке.
3. Включите устройство Cintiq, нажав и удерживая кнопку питания в течение 2 секунд.
4. Следуйте указаниям на экране для начальной настройки режима мобильного устройства. При появлении соответствующего запроса выполните калибровку для выравнивания пера с курсором на экране. Щелкните каждое перекрестие и проверьте результаты калибровки, прежде чем принять их. Калибровку необходимо выполнять отдельно в режиме мобильного устройства и в режиме стационарного устройства.

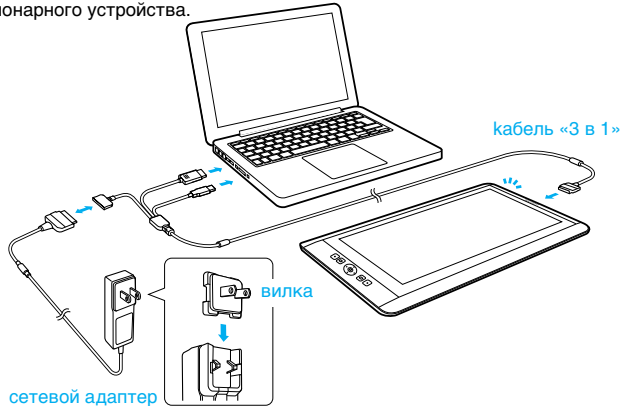

Перед началом установки убедитесь, что устройство Cintiq подключено к источнику переменного тока.





Настройка устройства Cintiq для работы в режиме стационарного устройства

1. После завершения настройки режима мобильного устройства Cintiq автоматически переключится в режим стационарного устройства.
2. Появится виртуальный компакт-диск «Install_CCH». Откройте окно виртуального компакт-диска и щелкните «Запуск» (Windows) или «Установить графический планшет» (Macintosh). Следуйте инструкциям по установке драйвера и программного обеспечения.



Если на экране никаких изменений не произошло,

1. Отключите кабель «3 в 1» для возврата в режим мобильного устройства.
 2. Запустите «Wacom Center» с экрана программ Android.
 3. Выберите «Установка драйвера рабочего стола» и установите флажок рядом с пунктом «Показывать виртуальный компакт-диск драйвера рабочего стола».
 4. Подключите кабель «3 в 1» для перехода в режим стационарного устройства и откройте окно компакт-диск «Install_CCH».
3. Дважды щелкните «Установить графический планшет» и следуйте указаниям на экране.

RU





Использование пера при работе с Cintiq

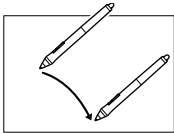

Передвигайте перо на небольшом расстоянии от поверхности дисплея (но не касаясь ее), чтобы установить курсор в нужное положение.

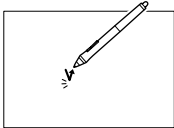

Коснитесь кончиком пера поверхности дисплея для выбора.

Используйте цветное кольцо для персонализации ручки.

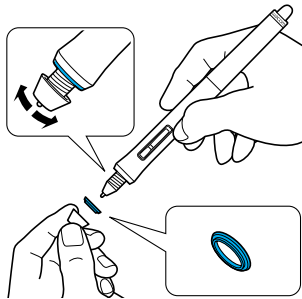

Для обеспечения наилучшей производительности следует регулярно протирать дисплей салфеткой для очистки экрана.

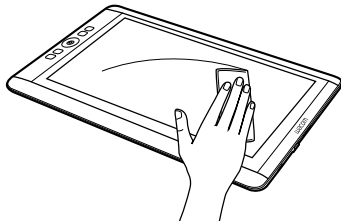



Дополнительные сведения содержатся в Wacom Center

Wacom Center — это программная утилита, доступная, как в режиме мобильного устройства, так и в режиме стационарного устройства. Она обеспечивает быстрый доступ к следующим функциям и ресурсам:

- Часто используемые настройки Cintiq
- Руководство пользователя, содержащее сведения по настройке устройства Cintiq, замене наконечника пера, советы, рекомендации и информацию о поиске и устранении неисправностей.
- Калибровка пера. Wacom рекомендует выполнять повторную калибровку при существенном изменении рабочего положения или угла обзора.
- Документ «Важная информация о продукте», содержащий технические характеристики, гарантии, лицензии и информацию об уходе за устройством Cintiq
- Обновления программного обеспечения
- Доступ к службе поддержки Wacom

Wacom Mobile Center доступен, если устройство Cintiq работает в режиме мобильного устройства под управлением операционной системы Android

Wacom Desktop Center доступен в режиме стационарного устройства, при котором устройство Cintiq подключено к ПК или Mac с помощью кабелей USB и HDMI

RU



Регистрация Cintiq

Зарегистрируйте ваше устройство Cintiq после завершения процесса установки или в Wacom Center.

Техническая поддержка

Информацию о возможностях технической поддержки для соответствующей страны см. на оборотной стороне данного руководства.





Witamy!

Dziękujemy za zakup urządzenia Cintiq Companion Hybrid. To jedyne w swoim rodzaju narzędzie pozwala tworzyć zarówno w pracowni, jak i w drodze. Po podłączeniu do komputera PC lub Mac jest to w pełni funkcjonalny ekran piórkowy, a bez podłączenia — wydajny tablet z systemem Android, przeznaczony zwłaszcza do pracy kreatywnej.

Przed przystąpieniem do korzystania z nowego urządzenia Cintiq prosimy zapoznać się z niniejszym podręcznikiem szybkiej instalacji. Bardzo istotne jest przestrzeżenie instrukcji konfiguracji, aby urządzenie Cintiq działało prawidłowo.

Po zakończeniu instalacji można znaleźć mnóstwo materiałów na temat korzystania z nowego urządzenia Cintiq. W trybie mobilnym warto skorzystać z aplikacji Wacom Mobile Center, która zawiera łącza do samouczków i pomocy technicznej.

Pod koniec konfiguracji użytkownik zostanie poproszony o zarejestrowanie nowego urządzenia Cintiq w firmie Wacom. Zdecydowanie zalecamy dokonanie tego, gdyż pozwoli to skorzystać z wszystkich dostępnych zasobów firmy Wacom.

Z poważaniem,

Zespół firmy Wacom





Akcesoria znajdujące się w zestawie

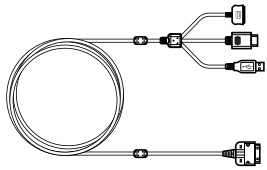

Przewód 3 w 1

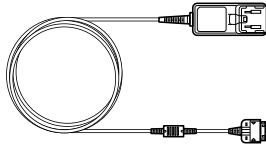

Zasilacz

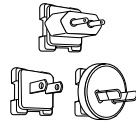

Wtyczka



Pióro

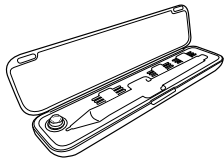

Etui na pióro



Kolorowe pierścienie



Wkłady pióra



Narzędzie do
wycinania
wkładu

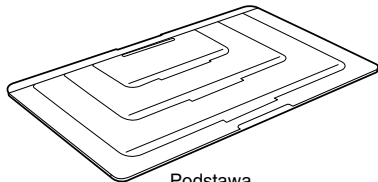

Podstawa



Podręcznik szybkiej
instalacji



Ściereczka





Zapoznanie się z urządzeniem Cintiq

1. Przycisk Home Button
2. Przełącznik Rocker Ring
3. Przyciski ExpressKey
4. Czujnik oświetlenia
5. Przedni aparat
6. Podkładka antypoślizgowa
7. Głośnik
8. Szczeliny do podstawy
9. Tylny aparat
10. Przycisk zasilania
11. Mikrofon
12. Gniazdo słuchawkowe
13. Port USB
14. Złącze 3 w 1
15. Złącze Micro HDMI (wyjście wideo)
16. Gniazdo karty MicroSD
17. Mikrofon
18. Dioda LED stanu akumulatora

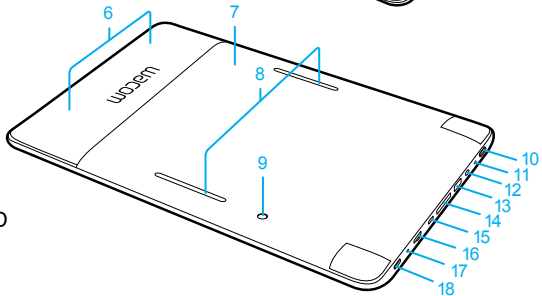
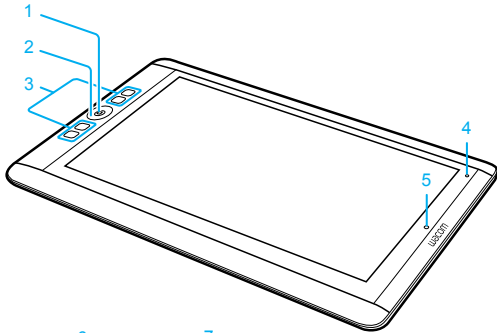

Szczegółowe informacje można znaleźć w Instrukcji obsługi.





Sposób korzystania z podstawki

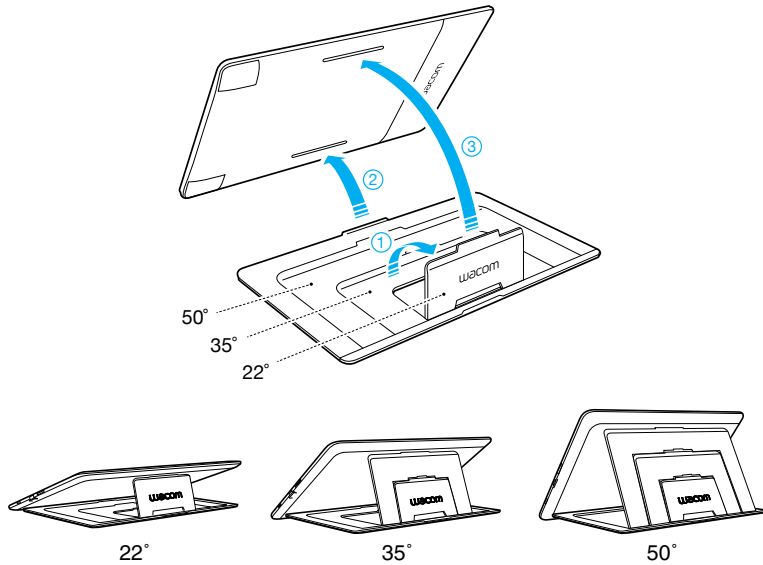

PL





Pierwsza konfiguracja urządzenia Cintiq

1. W celu przeprowadzenia pełnej konfiguracji niezbędny jest dostęp do sieci WiFi.
2. Podłącz przewód 3 w 1 w pokazany sposób.
3. Włącz urządzenie Cintiq, wciskając na 2 sekundy przycisk zasilania.
4. Postępuj zgodnie z instrukcjami wyświetlanymi na ekranie, aby w pierwszej kolejności skonfigurować tryb mobilny. W odpowiedzi na monit skalibruj pióro względem kursora ekranowego. Kliknij krzyżyki, aby przetestować kalibrację przed jej zaakceptowaniem. Kalibrację należy przeprowadzić oddzielnie dla trybu mobilnego i stacjonarnego.

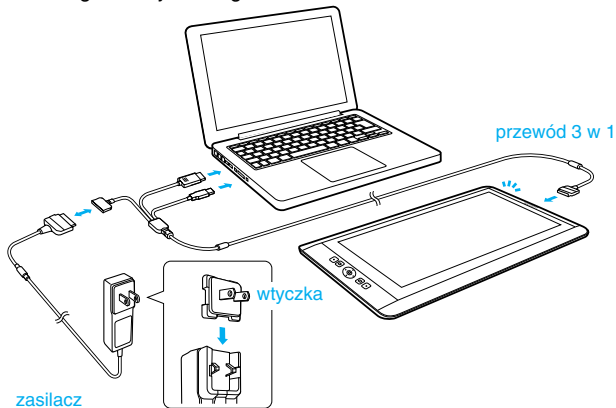

Przed rozpoczęciem konfiguracji upewnij się, że urządzenie Cintiq jest podłączone do zasilania prądem przemiennym.





Konfiguracja urządzenia Cintiq w trybie stacjonarnym

1. Po zakończeniu konfiguracji w trybie mobilnym urządzenie Cintiq automatycznie przełączy się na tryb stacjonarny.
2. Pojawi się wirtualna płyta CD o nazwie „Install_CCH”. Otwórz wirtualną płytę CD i kliknij opcję „Startup” (Uruchomienie) (Windows) lub „Install Tablet” (Zainstaluj tablet) (Macintosh). Postępuj zgodnie z instrukcjami, aby zainstalować sterownik i oprogramowanie.



Jeśli nic nie jest wyświetlane

1. Odfącz przewód 3 w 1, aby wrócić do trybu mobilnego.
 2. Uruchom aplikację „Wacom Center” z poziomu ekranu programów systemu Android.
 3. Wybierz opcję „Desktop Driver Installation” (Instalacja sterownika trybu stacjonarnego) i zaznacz pole wyboru „Show virtual Desktop Driver CD” (Pokaż wirtualną płytę CD sterownika trybu stacjonarnego).
 4. Ponownie podłącz przewód 3 w 1, aby przejść do trybu stacjonarnego, i poszukaj pozycji „Install_CCH”.
3. Kliknij dwukrotnie opcję „Install tablet” (Zainstaluj tablet) i postępuj zgodnie z instrukcjami wyświetlanymi na ekranie.

PL





Obsługa urządzenia Cintiq za pomocą pióra

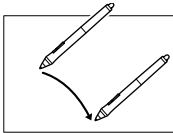

Przesuwaj pióro w niewielkiej odległości od powierzchni ekranu (bez jej dotykania), aby zmienić pozycję kursora ekranowego.

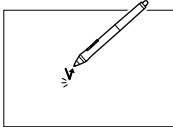

Aby dokonać wyboru, dotknij raz powierzchnię tabletu końcówką pióra.

Wybierz jeden z kolorowych pierścieni, aby wyróżnić swoje pióro.

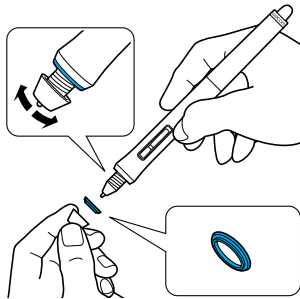

Aby uzyskać najlepsze efekty, regularnie przecieraj ekran ściereczką.

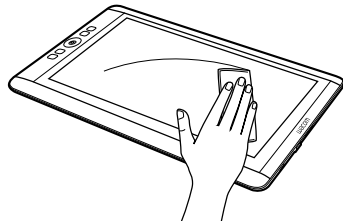



Więcej informacji w aplikacji Wacom Center

Wacom Center jest programem narzędziowym dostępnym w trybie mobilnym i stacjonarnym. Daje on szybki dostęp do następujących elementów:

- Często używane ustawienia urządzenia Cintiq.
- Instrukcja obsługi z informacjami na temat dostosowywania urządzenia Cintiq, zmiany wkładów pióra, wskazówkami i poradami oraz instrukcjami rozwiązywania problemów.
- Kalibracja pióra. Firma Wacom zaleca przeprowadzenie ponownej kalibracji pióra po znacznej zmianie pozycji roboczej lub kąta widzenia.
- Ważne informacje o produkcie, takie jak dane techniczne, gwarancja, informacje licencyjne i dotyczące konserwacji urządzenia Cintiq.
- Aktualizacja oprogramowania
- Dostęp do pomocy technicznej firmy Wacom.

Aplikacja Wacom Mobile Center jest dostępna, gdy urządzenie Cintiq działa w trybie mobilnym, pod kontrolą systemu operacyjnego Android.



Aplikacja Wacom Desktop Center jest dostępna w trybie stacjonarnym, gdy urządzenie Cintiq jest podłączone do komputera PC lub Mac przewodami HDMI i USB.



PL

Rejestracja urządzenia Cintiq

Urządzenie Cintiq można zarejestrować pod koniec procesu konfiguracji lub później, w aplikacji Wacom Center.

Opcje pomocy technicznej

Dane kontaktowe pomocy technicznej dla danego kraju można znaleźć na odwrocie niniejszego podręcznika.





© 2013 Wacom Company, Limited. All rights reserved. Wacom, the logo and Cintiq are trademarks and/or registered trademarks of Wacom Company, Ltd. All other company or product names are trademarks and/or registered trademarks of the respective company. Modifications and errors excepted.

© 2013 Wacom Company, Limited. Alle Rechte vorbehalten. Wacom, das Logo und Cintiq sind Marken und/oder eingetragene Marken der Wacom Company, Ltd. Alle anderen Firmen- und Produktnamen sind Marken und/oder eingetragene Marken der jeweiligen Gesellschaft. Irrtümer und Änderungen vorbehalten.

© 2013 Wacom Company, Limited. Alle rechten voorbehouden. Wacom, Cintiq en het logo van Wacom zijn handelsmerken en/of geregistreerde handelsmerken van Wacom Company, Ltd. Alle andere product- en bedrijfsnamen zijn handelsmerken en/of gedeponeerde handelsmerken van de respectieve maatschappij. Fouten en wijzigingen voorbehouden.

© 2013 Wacom Company, Limited. Tous droits réservés. Wacom, le logo et Cintiq sont des marques commerciales et/ou déposées de Wacom Company, Ltd. Tous les autres noms d'entreprises et de produits sont des marques commerciales et/ou déposées de la société respective. Sous réserve d'erreurs et de modifications.

© 2013 Wacom Company, Limited. Tutti i diritti riservati. Wacom, Cintiq e il logo di Wacom sono marchi e/o marchi registrati di Wacom Company, Ltd. Tutti gli altri nomi di compagnie e di prodotti sono marchi e/o marchi registrati della società rispettiva. Con riserva di errori e modifiche.

© 2013 Wacom Company, Limited. Todos los derechos reservados. Wacom, el logotipo, y Cintiq son marcas comerciales y/o registradas de Wacom Company, Ltd. Todos los demás nombres de compañías y productos son marcas comerciales y/o registradas de la respectiva sociedad. Bajo reserva de errores y modificaciones.

© 2013 Wacom Company, Limited. Все права защищены. Wacom, логотип и Cintiq являются товарными знаками и/или зарегистрированными товарными знаками компании Wacom Company, Ltd. Все другие наименования компаний и продуктов являются товарными знаками и/или зарегистрированными товарными знаками соответствующей компании. Компания оставляет за собой право на внесение изменений.

© 2013 Wacom Company, Limited. Wszelkie prawa zastrzeżone. Wacom, Cintiq i logo Wacom są znakami towarowymi i/lub zarejestrowanymi znakami towarowymi firmy Wacom Company Ltd. Wszystkie pozostałe nazwy firm i nazwy produktów są znakami towarowymi i/lub zarejestrowanymi znakami towarowymi odpowiednich firm. Zastrzeżona możliwość modyfikacji i błędów.







wacom®

If you have trouble installing Cintiq

Phone

Belgique/België:	+32 (0) 2 275 0691
Deutschland:	+49 (0) 69 6630 8200
France:	+33 (0) 1 7020 0070
España:	+34 (0) 91 787 0346
United Kingdom:	+44 (0) 207 744 0831
Italia:	+39 02 4528 7050
Nederland:	+31 (0) 20 517 4705
Österreich:	+43 (0) 1 790 825 550
Schweiz:	+41 (0) 44 212 2818
Other countries:	+44 (0) 207 949 0392

Fax

All countries: +49 (0) 69 6640 4396

Contact form:

www.wacom.eu/contact

Wacom Europe GmbH, Europark Fichtenhain A9, 47807 Krefeld, Germany

www.wacom.eu

Printed in China

