

# WEED EATER

® Trademark

ENGLISH



Please do not return unit to retailer.

Por favor, no devuelva el aparato al lugar de compra.

Veillez ne pas retourner l'outil au détaillant.

1-800-554-6723

[www.weedeater.com](http://www.weedeater.com)

## Instruction Manual Manual de Instrucciones Manuel d'Instructions

2000T

ESPAÑOL



### WARNING:

Read and follow all Safety Rules and Operating Instructions before using this product. Failure to do so can result in serious injury.

### ADVERTENCIA:

Lea el manual de instrucciones y siga todas las advertencias e instrucciones de seguridad. El no hacerlo puede resultar en lesiones graves.

### AVERTISSEMENT:

Lire le manuel d'instructions et bien respecter tous les avertissements et toutes les instructions de sécurité. Tout défaut de le faire pourrait entraîner des blessures graves.

---

WEED EATER  
1030 Stevens Creek Road  
Augusta, GA 30907

FRANÇAIS

545133450

9/18/06

# SAFETY RULES

**WARNING:** When using gardening appliances, basic safety precautions must always be followed to reduce the risk of fire and serious injury. Read and follow all instructions. Failure to do so can result in serious injury.

*This power unit can be dangerous!* This unit can cause serious injury including amputation or blindness to the operator and others. Operator is responsible for following instructions and warnings on unit and in manual. Read entire instruction manual before using unit! Be thoroughly familiar with the controls and the proper use of the unit. Restrict the use of this unit to persons who have read, understand and will follow the instructions and warnings on the unit and in the manual. Never allow children to operate this unit.



INSTRUCTION  
MANUAL



SAFETY INFORMATION  
ON THE UNIT

## OPERATOR SAFETY

**DANGER:** RISK OF CUT. KEEP HANDS AND FEET AWAY FROM TINES AND CUTTING AREA. Rotating tines can cause serious injury. Do not attempt to clear away cut material or hold material to be cut when the engine/motor is running. Make sure powerhead is stopped and spark plug wire is disconnected (or powerhead is disconnected from power source) when removing jammed material from the tines. Do not grab or hold attachment by the tines.



**WARNING:** Keep away from rotating tines. You and others can be blinded/injured. Wear eye and leg protection.

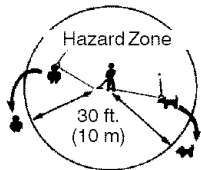

Keep children, bystanders, and animals 30 feet (10 meters) away. Stop unit immediately if approached.

## OPERATOR SAFETY

- Dress properly. Always wear safety glasses or similar eye protection when operating, or performing maintenance on your unit (safety glasses are available). Eye protection should be marked Z87.
- Always wear face or dust mask if operation is dusty.
- Always wear heavy, long pants, long sleeves, boots, and gloves.
- Always wear foot protection. Do not go barefoot or wear sandals.
- Secure hair above shoulder length. Secure or remove loose clothing or clothing with loosely hanging ties, straps, tassels, etc. They can be caught in moving parts.
- Being fully covered also helps protect you from debris and pieces of toxic plants thrown by spinning tines.
- Stay alert. Do not operate when you are tired, ill, upset, or under the influence of alcohol, drugs, or medication. Watch what you are doing; use common sense.
- Wear hearing protection.
- Never start or run inside a closed room or building. Breathing exhaust fumes can kill.
- Keep handles free of oil and fuel.
- Never operate the cultivator without the guard in place and properly secured.

## FUEL SAFETY (for gas powerheads)

- Mix and pour fuel outdoors.
- Keep away from sparks or flames.
- Use a container approved for fuel.
- Do not smoke or allow smoking near fuel or the powerhead.
- Avoid spilling fuel or oil. Wipe up all fuel spills before starting the powerhead.
- Move at least 10 feet (3 meters) away from fueling site before starting powerhead engine.
- Stop engine and allow to cool before removing fuel cap.
- Remove fuel cap slowly.
- Store unit and fuel in an area where fuel vapors cannot reach sparks or open flames from water heaters, electric motors or switches, furnaces, etc.

## ELECTRICAL SAFETY (for electric powerheads)

**WARNING:** Avoid a dangerous environment. To reduce the risk of electrical shock, do not use in rain, in damp or wet locations, or around swimming pools, hot tubs, etc. Do not expose to snow, rain, or water to avoid the possibility of electrical shock. Do not use on wet surfaces. Do not handle extension cord plug or unit with wet hands.

- Use only a voltage supply as shown on the nameplate of the unit.
- Avoid dangerous situations. Do not use in presence of flammable liquids or gases to avoid creating a fire or explosion and/or causing damage to unit.

- Avoid dangerous environments. Do not use in unventilated areas or where dust or explosive vapors can build up.
- To reduce the risk of electric shock, the powerhead may have a polarized plug (one blade is wider than the other); if so, it will require the use of a polarized extension cord. The appliance plug will fit into a polarized extension cord only one way. If the plug does not fit fully into the extension cord, reverse the plug. If the plug still does not fit, obtain a correct polarized extension cord. A polarized extension cord will require the use of a polarized wall outlet. This plug will fit into the polarized wall outlet only one way. If plug does not fit fully into the wall outlet, reverse the plug. If it still does not fit, contact a qualified electrician to install the proper wall outlet. Do not change the equipment plug, extension cord receptacle, or extension cord plug in any way.
- To reduce risk of electrical shock, use extension cords specifically marked as suitable for outdoor appliances having electrical rating not less than the rating of unit. Cord must be marked with suffix "W-A" (in Canada "W"). Make sure your extension cord is in good condition. Inspect extension cord before use and replace if damaged. Do not use a damaged cord. Cord insulation must be intact with no cracks or deterioration. Plug connectors must be undamaged. The extension cord used to reach the power source must be heavy enough to carry current from the power source the full length of the extension cord to the unit. An undersized extension cord will cause a drop in line voltage resulting in loss of power and overheating. If in doubt, use the next heavier gauge. The lower the gauge number, the heavier the cord.
- Do not use multiple cords.
- Do not abuse cord. Never carry the unit by the extension cord or yank extension cord to disconnect unit. To unplug, grasp the plug, not the cord. Do not use cord as a handle, close a door on cord, or pull cord around sharp edges or corners. Do not expose cords to heat, oil, or water.
- Keep the extension cord clear of operator and obstacles at all times.
- Tie cord to cord retainer and connect to recessed plug as shown in this manual to prevent damage to unit and/or extension cord and to reduce the possibility of the extension cord disconnecting from the unit during operation.
- Do not attempt to repair unit. Inspect the insulation and connectors on the powerhead and extension cord before each use. If there is any damage, do not use until damage is repaired by your authorized service dealer.
- Do not use the powerhead if the switch does not turn the unit on and off properly. Have the unit repaired by your authorized service dealer.
- Do not use with damaged cord or plug. If powerhead is not working as it should, has been dropped, damaged, left outdoors, or dropped into water, return it to your authorized service dealer for repair.

- Avoid unintentional starting of the unit. Never carry unit with your finger on the switch. Be sure the switch is in the OFF position and never touch the switch when connecting extension cord.
- Unplug the unit from the power source when not in use, before servicing, and when changing accessories and/or attachments.
- Avoid any body contact with any grounded conductor, such as metal fences, or pipes, to avoid the possibility of electric shock.
- Ground Fault Circuit Interrupter (GFCI) protection should be provided on the circuit or outlet to be used for the powerhead. Receptacles are available having built-in GFCI protection and may be used for this measure of safety.

## UNIT/MAINTENANCE SAFETY

**⚠ WARNING:** Disconnect powerhead spark plug (or disconnect powerhead from power source) before performing maintenance.

- Inspect entire unit before each use. Replace damaged parts. Check for fuel leaks. Make sure all fasteners are in place and securely fastened.
- Maintain unit according to recommended procedures.
- Have all maintenance and service not explained in this manual performed by an authorized service center.
- Throw away tines that are bent, warped, cracked, broken, or damaged in any other way. Replace parts that are cracked, chipped, or damaged before using the unit.
- Use only recommended WEED EATER parts and accessories. Never use wire, wire rope, string, flailing devices, etc.
- Be sure tines stop turning when engine idles (see CARBURETOR ADJUSTMENTS section of powerhead manual).
- Remove the tines before making carburetor adjustments. Hold the unit by hand.
- Keep others away when making carburetor adjustments.
- Never start the unit with the clutch housing removed. The clutch can fly off and cause serious injury.
- Avoid heavy contact with solid objects that might stop the tines. If heavy contact occurs, stop the unit and inspect for damage.
- If tines strike a foreign object, follow these steps: stop unit and disconnect spark plug wire (or disconnect from power source), inspect for damage, and repair any damage before resuming operation of the unit.
- Never douse or squirt the attachment with water or any other liquid. Clean unit and decals with a damp sponge (see STORAGE).

## CULTIVATING SAFETY

**⚠ WARNING:** Inspect the area to be cultivated before each use. Remove objects (rocks, vines, branches, broken glass, nails, wire, string, etc.) which can be thrown by the tines or can wrap around the shaft.

- Hold the unit firmly with both hands.
- Keep firm footing and balance. Do not overreach or stand on unstable surfaces.

- Look behind and use care when backing up.
- Keep all parts of your body away from the tines and muffler.
- Do not force the unit. Use only for jobs explained in this manual. Use only for cultivating. Do not abuse unit. Do not use in rain or wet locations.
- Use only in daylight or good artificial light.

**TRANSPORTING AND STORAGE**

- Stop powerhead before leaving work area.
- Allow powerhead and gearbox to cool before storing or transporting it in a vehicle.
- Store unit and fuel in area where fuel vapors cannot reach sparks or open flames from water heaters, electric motors or switches, furnaces, etc.
- Store attachment so tines cannot accidentally cause injury.
- Store attachment indoors, out of reach of children.

If situations occur which are not covered in this manual, use care and good judgment. If you need assistance, call 1-800-554-6723.

**SPECIAL NOTICE:** Exposure to vibrations through prolonged use of gasoline powered hand tools could cause blood vessel or nerve damage in the fingers, hands, and joints of people prone to circulation disorders or abnormal swellings. Prolonged use in cold weather has been linked to blood vessel damage in otherwise healthy people. If symptoms occur such as numbness, pain, loss of strength, change in skin color or texture, or loss of feeling in the fingers, hands, or joints, discontinue the use of this tool and seek medical attention. An anti-vibration system does not guarantee the avoidance of these problems. Users who operate power tools on a continual and regular basis must monitor closely their physical condition and the condition of this unit.

**SAVE THESE INSTRUCTIONS**

**OPERATION**

**KNOW YOUR CULTIVATOR ATTACHMENT**

READ THIS INSTRUCTION MANUAL AND SAFETY RULES BEFORE OPERATING YOUR CULTIVATOR ATTACHMENT. Compare the illustrations with your attachment to familiarize yourself with the location of the various controls and adjustments. Save this manual for future reference.

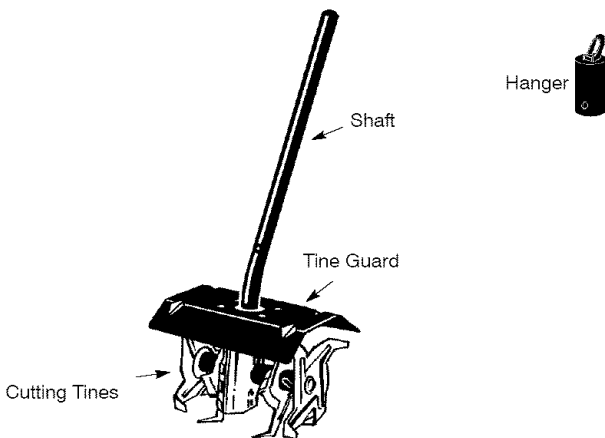

**CUTTING TINES**

The CUTTING TINES are designed to loosen soil.

**TINE GUARD**

The TINE GUARD provides partial protection from the rotating tines.

**OPERATING THE COUPLER**

Your powerhead is equipped with a coupler which enables optional attachments to be installed. The optional attachments are:

	<b>MODEL:</b>
Edger .....	1000E
Blower .....	3000B
Brushcutter* .....	4000C

\*not designed for use with electric powerheads

**WARNING:** Always disconnect powerhead spark plug (or disconnect powerhead from power source) before removing or installing attachments.

**REMOVING ATTACHMENT**

**CAUTION:** When removing or installing attachments, place the powerhead and attachment on a flat surface for stability.

1. Loosen the coupler by turning the knob counterclockwise.

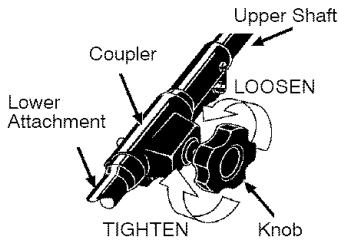

2. Press and hold the locking/release button.

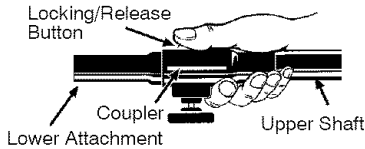

3. While securely holding the upper shaft, pull the attachment straight out of the coupler.

### INSTALLING ATTACHMENT

1. Remove the shaft cap from the attachment (if present) and discard.
2. Position locking/release button of attachment into guide recess of upper shaft coupler.
3. Push the attachment into the coupler until the locking/release button snaps into the primary hole.
4. Before using the unit, tighten the knob securely by turning clockwise.

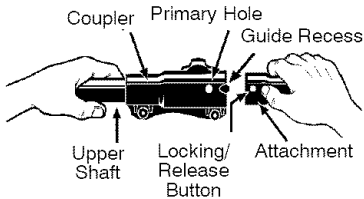

**WARNING:** Make sure the locking/release button is locked in the primary hole and the knob is securely tightened before operating the unit. Using the wrong hole could lead to serious injury or damage to the unit.

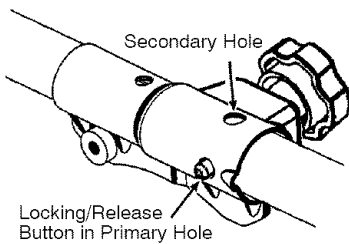

### INSTALLING ATTACHMENT HANGER

An attachment hanger is provided for storage when attachment is not in use.

To install hanger on attachment:

1. Remove the shaft cap from the attachment (if present) and discard.
2. Press and hold the locking/release button.
3. Push hanger onto the attachment until the locking/release button snaps into the hole.

### OPERATING POSITION

ALWAYS WEAR:



**WARNING:** To avoid personal injury, never carry the cultivator while the unit is running.

**WARNING:** The gearbox gets very hot after extended periods of use. To avoid burns, do not touch the gearbox until it has been allowed to cool.

### CULTIVATING

1. Move the cultivator to the work area prior to starting the engine/motor.
2. With the engine/motor running and the tines off the ground, press the throttle trigger to increase the engine speed.
3. Hold trigger handle and assist handle firmly. Slowly lower the cultivator until the tines make contact with the ground.



4. As unit begins cultivating, pull back on the unit so that the tines can penetrate the ground.

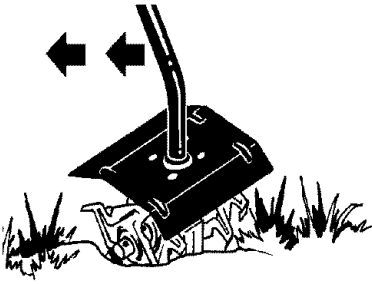

5. Once the ground has been broken, continue at a moderate pace until you are familiar with the controls and the handling of the cultivator.
6. Pull the cultivator backwards to improve the depth of cultivation and reduce your effort.
7. To cultivate in confined areas or narrow rows, remove the left and right outer tines (see TINE REPLACEMENT).

## MAINTENANCE

**⚠ WARNING:** Always stop unit and disconnect spark plug wire (or disconnect powerhead from power source) before performing maintenance.

### CHECK FOR DAMAGED OR WORN PARTS

Contact an authorized service center for replacement of damaged or worn parts.

- Tine Guard – Discontinue use of cultivator if tine guard is damaged.

### CHECK FOR LOOSE FASTENERS AND PARTS

- Clevis pins
- Hitch pin clips

### INSPECT AND CLEAN UNIT AND DECALS

- After each use, inspect complete unit for loose or damaged parts. Clean the unit and decals using a damp cloth with a mild detergent.
- Wipe off unit with a clean dry cloth.

### TINE MAINTENANCE

**⚠ WARNING:** The tines will continue to spin after the engine stops or after the throttle trigger has been released. To avoid serious injury, make sure the tines have stopped coasting and disconnect the spark plug (or disconnect powerhead from power source) before performing work on the tines.

**⚠ WARNING:** Always replace tines that are bent, warped, cracked, broken, or damaged in any other way. Never attempt to straighten and reuse a damaged tine. Use only specified replacement tines. Wear protective gloves when handling or performing maintenance on the tines to help avoid injury.

## SERVICE AND ADJUSTMENTS

### TINE REPLACEMENT

**⚠ WARNING:** The tines will continue to spin after the engine stops or after the throttle trigger has been released. To avoid serious injury, make sure the tines have stopped coasting and disconnect the spark plug (or disconnect powerhead from power source) before performing work on the tines.

**⚠ WARNING:** Wear protective gloves when handling or performing maintenance on the tines to avoid injury. The tines become very sharp from use.

1. Remove the hitch pin clips and clevis pins.

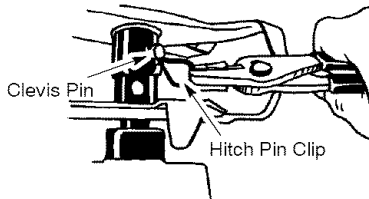

2. Remove the tines and felt cushions from the shaft.
3. Clean and oil the shaft.
4. Replace the tines and the felt cushions.

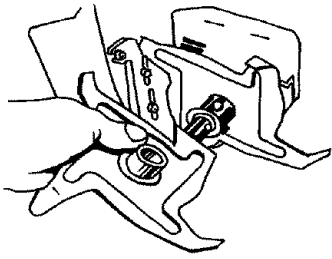

5. Repeat previous steps on opposite side.
6. Reinstall clevis pins and hitch pin clips.

**NOTE:** When installed correctly, the hubs on the tines will face each other. The letters "R" stamped on the tines will be on the right side of the cultivator and the letters "L" will be on the left side.

## STORAGE

**WARNING:** Perform the following steps after each use:

- Allow attachment and gearbox to cool before storing or transporting.
- Position attachment so that any sharp object cannot accidentally cause injury.
- Store the attachment in a dry, well ventilated area out of the reach of children.

### SEASONAL STORAGE

Prepare attachment for storage at end of season or if it will not be used for 30 days or more. If your cultivator attachment is to be stored for a period of time:

- Clean the entire attachment.
- Inspect the tine guard area and clean any dirt or debris that has collected. Inspect the tines; replace tines that are bent, warped, cracked, broken or damaged in any other way.
- Lightly oil external metal surfaces.
- Check entire attachment for loose screws or nuts. Replace any damaged, worn or broken parts.
- At the beginning of the next season, use only fresh fuel having the proper gasoline to oil ratio.

## LIMITED WARRANTY

**WEED EATER** warrants to the original purchaser that each new **WEED EATER** brand gasoline tool or attachment is free from defects in material and workmanship and agrees to repair or replace under this warranty any defective gasoline product or attachment as follows from the original date of purchase.

**2 YEARS**– Parts and Labor, when used for household purposes.

**90 DAYS** – Parts and Labor, when used for commercial, professional, or income producing purposes.

**30 DAYS** – Parts and Labor, if used for rental purposes.

This warranty is not transferable and does not cover damage or liability caused by improper handling, improper maintenance, or the use of accessories and/or attachments not specifically recommended by **WEED EATER** for this tool. Additionally, this warranty does not cover tune-ups, spark plugs, filters, cutting line, or rotating head parts that will wear and require replacement with reasonable use during the warranty period. This warranty does not cover pre-delivery setup or normal adjustments explained in the instruction manual.

THIS WARRANTY GIVES YOU SPECIFIC LEGAL RIGHTS, AND YOU MAY HAVE OTHER RIGHTS WHICH VARY FROM STATE TO STATE.

NO CLAIMS FOR CONSEQUENTIAL OR OTHER DAMAGES WILL BE ALLOWED, AND THERE ARE NO OTHER EXPRESS WARRANTIES EXCEPT THOSE EXPRESSLY STIPULATED HEREIN.

SOME STATES DO NOT ALLOW LIMITATIONS ON HOW LONG AN IMPLIED WARRANTY LASTS OR THE EXCLUSION OR LIMITATIONS OF INCIDENTAL OR CONSEQUENTIAL DAMAGES, SO THE ABOVE LIMITATIONS OR EXCLUSION MAY NOT APPLY TO YOU.

The policy of **WEED EATER** is to continuously improve its products. Therefore, **WEED EATER** reserves the right to change, modify, or discontinue models, designs, specifications, and accessories of all products at any time without notice or obligation to any purchaser.

# REGLAS DE SEGURIDAD

**⚠️ ADVERTENCIA:** Al usar cualquier herramienta de fuerza de jardinería, deberán observarse precauciones básicas de seguridad en todo momento para reducir el riesgo de incendio y graves heridas. Lea y cumpla con todas las instrucciones. Su incumplimiento puede ocasionar lesiones graves.

¡Esta herramienta de fuerza puede ser peligrosa! Puede ocasionar lesiones graves, incluso la amputación o la ceguera, tanto al operador como a otras personas. Cabe al usuario la responsabilidad de cumplir con todas las advertencias e instrucciones. ¡Lea el manual de instrucciones en su totalidad antes de usar el aparato! Esté completamente familiarizado con los controles y con el uso correcto del aparato. Limite el uso de este aparato a aquellas personas que hayan leído y comprendido, y que vayan a obedecer, todas las advertencias e instrucciones tanto en el aparato como en el manual. No permita nunca a los niños que usen este aparato.



MANUAL DE INSTRUCCIONES



INFORMACION DE SEGURIDAD DEL APARATO

## SEGURIDAD DEL OPERADOR

**⚠️ PELIGRO:** RIESGO DE CORTADURA - MANTENGA LAS MANOS Y LOS PIES ALEJADOS DE LAS PÚAS Y DEL AREA DE CORTE. Las púas giratorias pueden causar graves heridas. No intente remover el material o sostenga el material a ser cortado mientras las motor se encuentren en funcionamiento. Asegúrese el motor del cabeza se haya detenido y desconecte la bujía (o desconecte el aparato de la corriente eléctrica) antes de remover el material que se haya atascado en la púas. No sostenga ni agarre el aparato por la púas.



**⚠️ ADVERTENCIA:** Manténgase alejado de las púas giratorias. Ustedes, al igual que otras personas, puede quedar ciego o herido. Use siempre anteojos de seguridad y protección para las piernas.

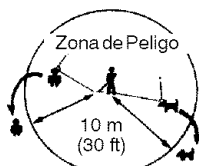

Mantenga a los niños, los espectadores y animales a una distancia mínima de 10 metros (30 pies). Pare el motor inmediatamente si alguien se le acerca.

## SEGURIDAD DEL OPERADOR

- Vístase apropiadamente. Siempre use anteojos de seguridad o similar protección para los ojos cuando use o dé mantenimiento a este aparato (anteojos de seguridad están disponibles). La protección para los ojos debe ser marcada con Z87.
- Siempre utilice mascarilla para la cara o mascarilla a prueba de polvo si se va a trabajar en condiciones donde hay polvo.
- Siempre utilice pantalones pesados y largos, mangas largas, botas y guantes.
- Siempre utilice protección para los pies. No trabaje descalzo ni en sandalias.
- Mantenga el cabello por encima de los hombros, atándolo para tal efecto si es necesario. No use ropa suelta ni ropa con corbatas, tiras, borlas, etc. que cuelgan libremente. Pueden enredarse en las piezas en movimiento.
- Si está completamente tapado, estará más protegido de los escombros y pedazos de plantas tóxicos arrojados por la púas girante.
- Manténgase alerta. No haga uso del aparato estando cansado, enfermo, trastornado o bajo la influencia del alcohol, de drogas o de remedios. Vigile bien lo que está haciendo; use del sentido común.
- Use protección de oídos.
- Nunca ponga el aparato en marcha ni lo deje en marcha dentro de un recinto cerrado. Respirar los vapores del combustible lo puede matar.
- Mantenga las manijas libres de aceite y de combustible.
- No opere nunca el aparato sin la cubierta de la púas en su lugar y bien asegurada.

## SEGURIDAD CON EL COMBUSTIBLE (para cabezas de motor a gasolina)

- Mezcle y vierta el combustible al aire libre.
- Manténgalo alejado de las chispas y de las llamas.
- Use recipiente aprobado para el combustible.
- No fume ni permita que se fume cerca del combustible ni del aparato ni mientras éste esté en uso.
- Evite derramar el combustible o el aceite. Limpie todo el combustible derramado.
- Aléjese a por lo menos 3 metros (10 pies) del lugar de abastecimiento antes de poner en marcha el motor.
- Pare el motor y permita que se enfríe el aparato antes de retirar la tapa del tanque.



- Remueva la tapa del tanque de combustible lentamente.
- Guarde el aparato y el combustible en un lugar donde los vapores emanados del combustible no puedan entrar en contacto con chispas ni llamas procedentes de calentadores de agua, motores o interruptores eléctricos, hornos, etc.

## SEGURIDAD ELÉCTRICA (para cabezas de motor eléctricos)

**⚠ ADVERTENCIA:** Evite ambientes peligrosos. No use su aparato en lugares húmedos o mojados ni cerca de piscinas, de los hidromasajes, etc. No exponga el aparato a la nieve, a la lluvia ni al agua para evitar la posibilidad de choque eléctrico. No use en superficies mojadas. No toque el enchufe del cable de extensión ni el del aparato con las manos mojadas.

- Use exclusivamente el voltaje que consta en la placa del aparato.
- Evite situaciones peligrosas. No use el aparato en presencia de líquidos ni gases inflamables, para evitar incendios, explosiones y/o daños al aparato.
- Evite ambientes peligrosos. No use su aparato en áreas poco ventiladas donde haya alta concentración de polvo o vapores explosivos.
- Para reducir el riesgo de choque eléctrico, el cable de motor puede tener un enchufe polarizado (una aleta es más ancha que la otra). Este enchufe entrará solamente en una sola posición en un enchufe polarizado del cable de extensión. Asegúrese de tener un cable de extensión polarizado. A su vez, el enchufe polarizado del cable de extensión polarizado. A su vez, el enchufe polarizado del cable de extensión entrará en el tomacorriente de una sola forma. Si el enchufe no entra completamente en el tomacorriente, invierta el enchufe. Si todavía no entra, contacte un electricista autorizado para que instale el tomacorriente apropiado. No cambie el enchufe, receptáculo del cable de extensión o cable de extensión en ninguna forma.
- Para reducir el riesgo de choque eléctrico, use cables de extensión específicamente marcados como aptos para usar con aparatos de uso exterior y que tengan una clasificación eléctrica no menor que la clasificación del aparato. El cable debe venir marcado con el sufijo "W-A" ("W" en Canadá). Asegúrese que el cable de extensión se encuentre en buenas condiciones. Si está dañado, cámbielo. Los cables de extensión demasiado finos causarán una baja en el voltaje de línea, provocando baja de potencia y exceso de calentamiento. En caso de duda, use un cable de clasificación más alta. Cuanto más bajo es el número de clasificación más grueso será el cable.
- No utilice más de uno los cables de extensión.
- No abuse del cordón. Nunca maneje el aparato por el cable de extensión o tire del mismo para desconectar el aparato. Para desconectar, sujete el enchufe, no el cable. No use el

cable como mango, no cierre las puertas contra el cable, ni tire del cable si éste está apoyado contra un borde filoso. Apague todos los controles y permita que el motor se detenga antes de desconectar el aparato del recurso de energía. No exponga el cable al calor, aceite o agua.

- Mantenga el cable de extensión alejado del usuario y de obstáculos en todo momento.
- Asegure el cable de extensión con el seguidor del cable al conectar con el enchufe embutido según lo demostrado en este manual para prevenir daño a el aparato y/o cable de extensión y para reducir el riesgo de que el cable de extensión se desconecte del aparato durante el uso.
- No intente reparar el aparato. Inspeccione el aislante y los conectores en el aparato y en el cable de extensión antes de cada uso. Si encuentra algún daño, no lo use hasta no ser reparado por su distribuidor autorizado del servicio.
- No use el cabeza de motor si el interruptor no lo enciende o apaga como corresponde. Hágalo reparar en un distribuidor autorizado del servicio.
- No use el cabeza de motor con el cable o el enchufe dañados. Si el cabeza de motor no está funcionando como debe, si se ha caído, se ha dañado, dejado a la interperie o dejado caer al agua, devuélvalo a su distribuidor autorizado del servicio para ser reparado.
- Evite los arranques no intencionales del motor. Al llevar el aparato de un lado a otro, nunca ponga el dedo en el interruptor. Asegúrese de que el interruptor esté en la posición OFF y nunca que toca el interruptor al conectar el cable de extensión.
- Desconecte el aparato del recurso de energía cuando no se encuentre en uso, antes de efectuar servicio, y al cambiar accesorios.
- Para evitar la posibilidad de choque eléctrico, evite el contacto del cuerpo con el conductor a tierra, como lo son el metal, las cercas o tuberías.
- Debe proveerse Interruptor de Fallas en el Circuito a Tierra (Ground Fault Circuit Interruptor- GFCI) en el circuito o en el tomacorriente usado con este aparato. Hay tomacorrientes disponibles con protección GFCI incorporada y estos pueden ser usados para cumplir con esta medida de seguridad.

## SEGURIDAD DEL APARATO

**⚠ ADVERTENCIA:** Desconecte la bujía (o desconecte aparato de la corriente eléctrica) antes de hacer cualquier mantenimiento.

- Inspeccione el aparato totalmente antes de cada uso. Cambie las piezas dañadas. Verifique que no haya pérdidas de combustible. Asegúrese que todos los fijadores estén en su lugar correspondiente y bien fijos.
- Haga el mantenimiento del aparato según los procedimientos recomendados.
- Todo mantenimiento y servicio no explicados en este manual deberán ser efectuados por un distribuidor autorizado del servicio.

- Deseche toda púa doblada, torcida, resquebrajada, quebrada o dañada de cualquier otro modo. Cambie todas las piezas resquebrajadas, descantilladas o dañadas antes de usar el aparato.
- Use únicamente las piezas y accesorios recomendados de la marca WEED EATER. Nunca utilice alambre, cable, sogá, hilo, dispositivos desgranadores, etc.
- Asegúrese que la púa se detenga por completo cuando el motor está en marcha lenta (vea los AJUSTES AL CARBURADOR en el manual de instrucciones de cabeza de motor).
- Retire la púa del aparato antes de hacer los ajustes al carburador. Sostenga el aparato con la mano. No haga ajustes al carburador desde el lado de la cuchilla.
- Mantenga alajadas a las demás personas siempre que esté haciendo ajustes al carburador.
- Nunca ponga el aparato en marcha sin tener la caja de cambios instalada. El embrague puede salir volando y causar graves heridas.
- Evite el contacto con objetos sólidos que puedan detener las púas. Si ocurre un contacto fuerte, pare el motor e inspeccione el aparato para ver si hay daños.
- Si el aparato choca con un objeto extraño, siga el siguiente procedimiento: detenga el motor, desconecte la bujía (o desconecte cabeza de motor de la corriente eléctrica), inspeccione los daños, y repare cualquier daño antes de continuar la operación.
- Nunca moje ni rocíe el aparato con agua ni con ningún otro líquido. Limpie el aparato y las etiquetas con una esponja húmeda (vea la sección ALMACENAMIENTO).

## SEGURIDAD AL CULTIVA

- ⚠ ADVERTENCIA:** Inspeccione el área a cultivar antes de cada uso. Retire los objetos (piedras, enredaderas, ramas, sogá, vicio roto, clavos, alambre, hilo, etc.) que puedan ser arrojados por la púa o que puedan enroscarse en el eje.
- Sostenga el aparato firmemente con las dos manos.
  - Mantenga el balance. No se extienda demasiado o se pare en superficies inestables.
  - Mire hacia atrás y tenga cuidado al retroceder.

- Mantenga todas las partes de su cuerpo alejadas de la púa y del silenciador.
- Siempre empuje el aparato lentamente sobre el terreno. Cuidese constantemente contra las aceras desniveladas, hoyos en el terreno, raíces grandes, etc.
- Use el aparato exclusivamente para los fines descritos en este manual. Use únicamente para cultiva. No abuse el aparato. No use bajo la lluvia ni en lugares que se encuentren mojados.
- Use el aparato únicamente de día o en luz artificial fuerte.

## TRANSPORTE Y ALMACENADO

- Pare le cabeza de motor antes de dejar el área de trabajo.
- Deje enfriar el cabeza de motor y el cajetín de engranajes antes de guardarlo o de transportarlo en un vehículo.
- Guarde el aparato y el combustible en un lugar donde los vapores del combustible no puedan llegar hasta donde haya chispas o llamas abiertas provenientes de termotanques, motores o interruptores eléctricos, calefactores centrales, etc.
- Guarde el aparato de modo que la púa no pueda causar heridas accidentalmente.
- Guarde el aparato dentro, fuera del alcance de los niños.

Si acontecen situaciones no tratadas en este manual, tenga cuidado y use de buen criterio. Si necesita ayuda, llame al distribuidor autorizado del servicio al 1-800-554-6723.

**AVISO ESPECIAL:** El estar expuesto a las vibraciones a través del uso prolongado de herramientas de fuerza a gasolina, puede causar daños a los vasos sanguíneos o a los nervios de los dedos, las manos y las coyunturas a aquellas personal propensas a los trastornos de la circulación o a las hinchazones anormales. El uso prolongado en climas fríos ha sido asociado con daños a los vasos sanguíneos a personas que por otra parte se encuentran en perfecto estado de salud. Si ocurriera síntomas tales como el entumecimiento, el color, la falta de sentido en los dedos, las manos o en las coyunturas, pare de usar esta máquina de inmediato y procure atención médica. Los sistemas de anti-vibración no garantizan que se evitan tales problemas. Los usuarios que hacen uso continuo y prolongado de las herramientas de fuerza deben fiscalizar atetamente su estado físico y el estado del aparato.

## GUARDE ESTAS INSTRUCCIONES

# USO

## CONOZCA EL CULTIVADOR ACCESORIO

LEA ESTE MANUAL DE INSTRUCCIONES Y LAS REGLAS DE SEGURIDAD ANTES DE COMENZAR A USAR ESTE CULTIVADOR ACCESORIO. Compare las ilustraciones con su aparato para familiarizarse con la ubicación de los diversos controles y ajustes. Guarde este manual para uso futuro.

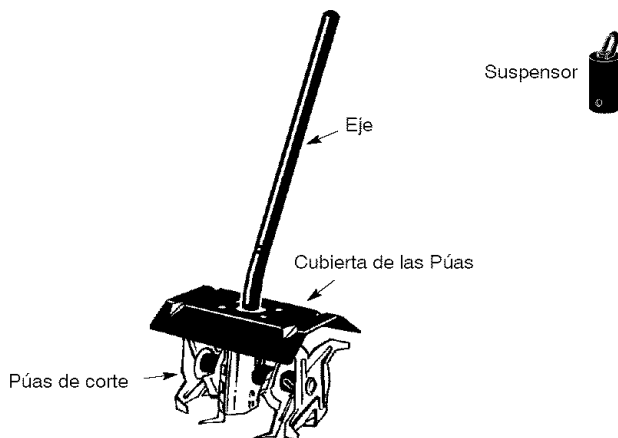

### PÚAS DE CORTE

La PÚAS DE CORTE ha sido diseñada para aflojar el suelo.

### CUBIERTA DE LAS PÚAS

La CUBIERTA DE LAS PÚAS protege parcialmente al usuario de la púas girante.

### OPERACION DEL ACOPLADOR

Este modelo está equipado con un acoplador, el cual permite la instalación de accesorios opcionales. Los accesorios opcionales son:

#### MODELO:

Cortadora de Bordes ..... 1000E  
Propulsor de Aire ..... 3000B  
Cortadora de Malezas\* ..... 4000C

\*no diseñado para el uso con cabezas de motor eléctrico

**ADVERTENCIA:** Siempre desconecte la bujía de la cabeza de motor (o desconecte cabeza de motor de la corriente eléctrica) antes de retirar o instalar los accesorios.

### COMO REMOVER EL ACCESORIO

**PRECAUCION:** Al retirar o instalar los accesorios, ponga el cabeza de motor y el accesorio en una superficie plana para estabilidad.

1. Afloje el acoplador dando vuelta a la perilla a la izquierda.

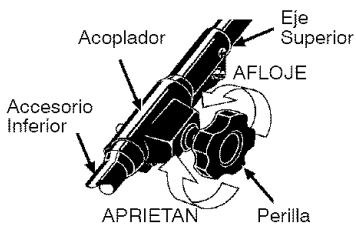

2. Oprima y sostenga el botón de conexión/desconexión.

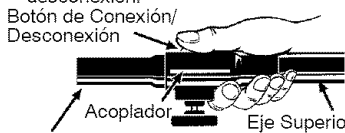

3. Mientras sostiene el eje superior con firmeza, quite el accesorio inferior del acoplador en forma recta.

## INSTALACIÓN DEL ACCESORIO

1. Retire la tapa de eje del accesorio (si presente) y deseche.
2. Coloque el botón de conexión/desconexión del accesorio inferior en el agujero de la guía del acoplador del eje superior.
3. Empuje el accesorio inferior en el acoplador hasta que el botón de conexión/desconexión se encaje en el primer agujero.
4. Antes de usar el aparato, apriete la perilla firmemente dando vuelta a la derecha.

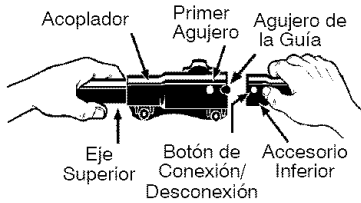

**⚠ ADVERTENCIA:** Antes de operar este aparato, asegúrese de que el botón de conexión/desconexión esté asegurado en el primer agujero y la perilla esté bien ajustada antes de operar el aparato. Usar el agujero incorrecto podría causar graves heridas o daños a el aparato.

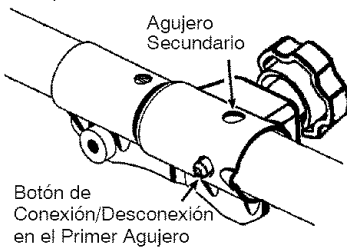

## INSTALACIÓN DEL SUSPENSOR

Una suspensor de la accesorio se proporciona para el almacenaje cuando la accesorio no se está utilizando.

Para instalar la suspensión en la accesorio:

1. Retire la tapa de eje del accesorio (si presente) y deseche.
2. Presione y sostenga el botón de conexión/desconexión.
3. Empuje la suspensor sobre la accesorio hasta que el botón de conexión/desconexión se encaja en el hueco.

## POSICIÓN DE USO

SIEMPRE USE:



**⚠ ADVERTENCIA:** Para evitar lesiones personales, nunca transporte el cultivador con el motor en marcha.

**⚠ ADVERTENCIA:** El caja de engranajes se caliente mucho luego de largos períodos de uso. Para evitar quemaduras, no toque el caja hasta que se haya enfriado.

## PARA CULTIVA

1. Lleve el cultivador al área de trabajo antes de arrancar el motor.
2. Con el motor en marcha y la púas sobre el nivel del suelo, oprima el gatillo del acelerador para aumentar la velocidad del motor.
3. Mientras sostiene la mango de gatillo acelerador y la mango auxiliar con firmeza. Baje lentamente el cultivador hasta que las púas hagan contacto con el suelo.



4. Al comenzar a cultivar, retire el cultivador hacia atrás para que las púas puedan penetrar en la tierra.

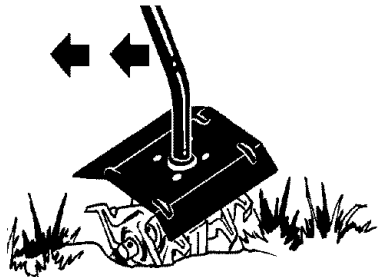

5. Una vez que la tierra ha sido quebrada, continúe a una velocidad moderada hasta que conozca bien los controles y el manejo del cultivador.
6. Tire el cultivador hacia atrás para mejorar la profundidad del cultivo y reducir su esfuerzo.
7. Para cultivar áreas cerradas o hileras angostas, retire las púas exteriores izquierda y derecha (vea la sección CAMBIO DE LAS PUAS).

## MANTENIMIENTO

**⚠ ADVERTENCIA:** Arrêtez toujours l'appareil et débranchez le fil de la bougie quand vous ferez des réparations.

### VERIFIQUE QUE NO HAYA PIEZAS DANADAS NI GASTADAS

Entre en contacto con el distribuidor autorizado del servicio para el remplazo de piezas dañadas o desgastadas.

- Cubierta para las púas - Deje de usar el accesorio si el cubierta para las púas está dañado.

### VERIFIQUE QUE NO HAYA FIJADORES SUELTOS NI OTRAS PIEZAS SUELTAS

- Pasadores de horquilla
- Presillas de la clavija de sujeción

### INSPECCIONE Y LIMPIE EL APARATO Y LAS PLACAS

- Después de que cada uso, inspeccione la aparato completa para saber si hay piezas flojas o dañados. Limpie el aparato y sus placas usando un trapo húmedo con detergente suave.
- Seque el aparato con un trapo limpio y seco.

## MANTENIMIENTO DE LA PÚAS

**⚠ ADVERTENCIA:** Las púas sigue girando después de que el motor para y después de que se suelte el gatillo. Para evitar graves heridas, asegúrese de que las púas se haya detenido completamente y desconecte la bujía (o desconecte aparato de la corriente eléctrica) antes de hacer ningún trabajo con las púas.

**⚠ ADVERTENCIA:** Cambio siempre las púas si está doblada, otro forma. Nunca intente enderezar y volver a usar una púa dañada. Use únicamente las púas de reemplazo especificada. Use guantes protectores al tocar u al hacer mantenimiento a las púas para evitar heridas.

## SERVICIO Y AJUSTES

### CAMBIO DE LAS PÚAS

**⚠ ADVERTENCIA:** Las púas sigue girando después de que el motor para y después de que se suelte el gatillo. Para evitar graves heridas, asegúrese de que las púas se haya detenido completamente y desconecte la bujía (o desconecte aparato de la corriente eléctrica) antes de hacer ningún trabajo con las púas.

**⚠ ADVERTENCIA:** Use guantes de protección al tocar o al hacer mantenimiento a las púas para evitar heridas. Las púas afilan mucho con el uso.

1. Retire las presillas de la clavija de sujeción y los pasadores de horquilla.

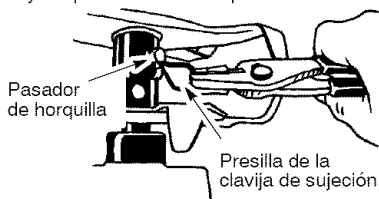

2. Retire las púas y los cojines de fieltro del eje.
3. Limpie y lubrique el eje.
4. Cambie las púas y los cojines de fieltro.

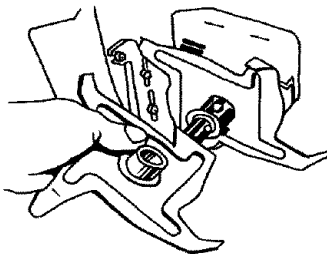

5. Repita este procedimiento en el lado opuesto.
6. Reinstale los pasadores de horquilla y las presillas de la clavija de sujeción.

**AVISO:** Cuando se instalan en forma correcta, los centros de la púas quedarán mutuamente enfrentados. Las letras "R" impresas en las púas que darán del lado derecho del cultivador y las letras "L" quedarán del lado izquierdo.

## ALMACENAJE

**ADVERTENCIA:** Realice los siguientes pasos después de cada uso:

- Deje enfriar el motor y el cajetín de engranajes antes de guardarlo o de transportarlo.
- Posicione al aparato de modo que las púas no pueda herir accidentalmente.
- Almacene el aparato en un área seca, bien ventilada y fuera del alcance de los niños.

### ESTACIONAL ALMACENAJE

Prepare el accesorio para almacenarlo al final de la temporada o si no lo va a usar por más de 30 días.

Si se almacene su cultivador accesorio por un período del tiempo:

- Limpie el aparato en su totalidad.

- Inspeccione el área del cubierta y limpie toda la tierra y los escombros que ha acumulado. Inspeccione las púas; cambie las púas si está doblada, torcida, resquebrajada, quebrada o dañada de cualquier otro modo.
- Aplique una leve capa de aceite a las superficies metálicas exteriores.
- Examine el aparato en su totalidad para verificar que no haya tornillos ni tuercas sueltos. Cambie toda pieza dañada, gastado o quebrada.
- Al comienzo de la próxima temporada, utilice solamente combustible fresco mezclado en proporción con el aceite.

## GARANTIA LIMITADA

**WEED EATER** garantiza al comprador original que cada herramienta nueva a gasolina y accesorio nuevo marca **WEED EATER** será libre de defectos de materiales y de mano de obra y que se compromete a reparar o reemplazar, bajo las condiciones de esta garantía, todo producto y accesorio a gasolina defectuoso como se detalla a continuación, a partir de la fecha de compra original:

**2 AÑOS** - Piezas y Mano de Obra, cuando usado para fines domésticos.

**90 DÍAS** - Piezas y Mano de Obra, si usado para fines comerciales o profesionales o para fines lucrativos.

**30 DÍAS** - Piezas y Mano de Obra, si usado para propósitos de alquiler.

Esta garantía no es transferible y no cubre daños ni responsabilidad civil debidos a manejo indebido, mantenimiento incorrecto no al uso de accesorios y/o juejos de piezas adicionales no recomendados específicamente por **WEED EATER** para esta herramienta. Asimismo, esta garantía no cubre afinaciones, bujías, filtros, sogas de arrangue, resortes de arrangue, línea de corte, ni las piezas del cabezal rotativo que se desgastan y requieren reemplazo por el uso razonable durante el período de vigencia de la garantía. Esta garantía no cubre preparación de pre-entrega ni ajustes normales explicados en el manual de instrucciones.

ESTA GARANTIA CONFIERE DERECHOS JURIDICOS ESPECIFICOS AL COMPRADOR, QUE PUEDE TENER OTROS DERECHOS QUE VARIAN ENTRE ESTADOS. NO SE ADMITIRAN RECLAMOS POR DANOS CONSECUENTES NI POR OTROS DANOS NI SE APLICARA NINGUNA OTRA GARANTIA EXPRESA ADEMÁS DE AQUELLAS EXPRESAMENTE ESPIPULADAS EN LA PRESENTE.

ALGUNOS ESTADOS NO PERMITEN LIMITACIONES DEL PERIODO DE VIGENCIA DE GARANTIAS IMPLICITAS, NO LA EXCLUSION DE DANOS CONSECUENTES O INCIDENTALES, NI SU LIMITACION, DE MODO QUE LA EXCLUSION Y LAS LIMITACIONES ANTERIORES PUEDEN NO TENER VALIDEZ EN SU CASO.

Es norma de **WEED EATER** mejorar sus productos continuamente. Por lo tanto, **WEED EATER** se reserva el derecho de cambiar, modificar o descontinuar modelos, diseños, especificaciones y accesorios de todos los productos en cualquier momento sin previo aviso no responsabilidad para con ningún comprador.

# RÈGLES DE SÉCURITÉ

**AVERTISSEMENT:** Lorsque vous employez n'importe quel appareil de jardinage, il faudra toujours respecter des précautions fondamentales de sécurité afin de réduire le risque d'incendie et de blessures graves. Tout défaut de respecter tous les avertissements et règles de sécurité peut entraîner des blessures graves.

*Cet appareil à moteur peut être dangereux! Il peut causer des blessures graves dont l'amputation ou la cécité à l'utilisateur ou à des tiers. Les instructions et avertissements de ce manuel doivent être respectés pour assurer une sécurité et une efficacité raisonnables lors de l'utilisation de l'appareil. L'utilisateur a la responsabilité de respecter les avertissements qui se trouvent dans ce manuel et sur l'appareil! Réserver l'usage de cet appareil aux personnes qui lisent, comprennent et respectent les avertissements et instructions qui se trouvent dans ce manuel et sur l'appareil. Ne jamais laisser d'enfants utiliser cet appareil.*



MANUEL  
D'INSTRUCTIONS

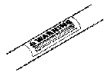

INFORMATION DE  
SÉCURITÉ SUR  
L'APPAREIL

## SÉCURITÉ DE L'UTILISATEUR

**DANGER:** RISQUE DE COUPURE. TENEZ TOUJOURS LES MAINS ET LES PIEDS ÉLOIGNÉS DE LA DENTS ET DE L'ENDROIT DE LA COUPE. Les dents qui tournent peuvent occasionner des blessures sérieuses. Pendant que le moteur tourne ou quand le dents est en mouvement, n'essayez d'enlever aucun matériau coupé ni de tenir du matériau à couper. Avant d'enlever du matériau pris dans le dents, assurez-vous que la bougie est débranchée (ou cet appareil est débranchée de la source de courant). Ne saisissez pas ou ne tenez jamais la dents nue.



**AVERTISSEMENT:** Écartez-vous des dents qui tournent. Vous ou des tiers pourriez être blessés/aveuglés. Portez des lunettes de sécurité et de la protection de jambes.

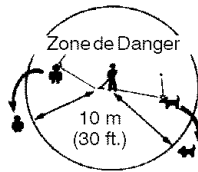

Ne pas laisser les enfants, les spectateurs ou les animaux s'approcher à moins de 10 mètres. S'ils s'approchent, arrêtez immédiatement l'appareil.

## SÉCURITÉ DE L'UTILISATEUR

- Équipez-vous bien. Quand vous utilisez ou entretenez votre appareil, portez toujours des lunettes de sécurité ou une protection des yeux similaire (lunettes de sécurité disponibles). La protection des yeux devrait être marquée Z87.
- Pour les travaux poussiéreux, portez toujours un masque.
- Portez toujours des pantalons longs et épais, des manches longues, des bottes et des gants.
- Toujours protection de pieds d'usure. Ne travaillez pas pieds nus et ne portez pas de sandales.
- Attachez-vous les cheveux pour qu'ils ne dépassent pas les épaules. Attachez ou enlevez tous les vêtements amples et les bijoux ou les vêtements qui ont des attaches, des bretelles, des pompons, etc. qui pendent. Ils peuvent se prendre dans les pièces mobiles.
- Si vous êtes bien couvert(e), cela vous aidera à vous protéger contre les débris et brins de plantes toxiques qui sont projetés par le fil qui tourne.
- Soyez vigilant(e). N'utilisez pas l'appareil quand vous êtes fatigué, malade ou sous influence de l'alcool, des drogues ou des médicaments. Portez attention à ce vous faites et faites preuve de bon sens.
- Portez un protecteur de l'ouïe.
- Ne mettez pas l'appareil en marche ni laissez pas tourner le moteur dans un endroit fermé. Respirer la vapeur d'essence peut vous tuer.
- Conservez les poignées libres d'huile et de carburant.
- Ne faites jamais fonctionner le cultivateur sans le couvercle des dents en place et bien fixé.

## SÉCURITÉ DU CARBURANT (pour moteurs à essence)

- Mêlez et versez le carburant dehors.
- Éloignez-vous des étincelles et des flammes.
- Employez un récipient approuvé pour l'essence.
- Ne fumez pas et ne permettez que personne fume près du carburant ni pendant l'utilisation de l'appareil.

- Évitez de renverser le carburant ou le huile. Essuyez tout les déversements de carburant.
- Éloignez-vous au moins de 3 mètres (10 pieds) de l'endroit de ravitaillement avant de mettre le moteur en marche.
- Arrêtez le moteur et laissez l'appareil se refroidir avant d'enlever le capuchon du réservoir de carburant.
- Enlevez le capuchon de remplissage lentement.

## SÉCURITÉ ÉLECTRIQUE (pour moteurs électrique)

**⚠ AVERTISSEMENT:** Évitez les milieux qui présentent un danger. Pour réduire le risque de choc électrique, n'utilisez jamais votre appareil dans des endroits mouillés ou humides, ou à proximité de piscines, de baignoires, etc. N'utilisez jamais votre appareil sous la pluie, dans la neige ou dans l'eau. N'utilisez pas l'appareil sur les surfaces humides. Ne touchez jamais les prises de votre rallonge ou de votre appareil avec des mains mouillées.

- N'utilisez qu'une source de courant du voltage indiqué sur la plaque d'identification de l'appareil.
- Évitez les situations dangereuses. Pour éviter les risques d'incendie ou d'explosion et/ou de dommages à l'appareil, ne l'utilisez pas en présence de gaz ou liquides inflammables.
- Évitez les milieux qui présentent un danger. N'utilisez pas votre appareil dans des endroits non ventilés, où il peut y avoir des accumulations de poussières ou de vapeurs explosives.
- Pour réduire le risque de secousses électriques, cet appareil à une prise polarisée (une fiche est plus large que l'autre) et exige l'utilisation d'une rallonge polarisée. Cette prise ne peut se brancher que d'une seule façon. Si la prise de l'appareil n'entre pas bien dans la prise de la rallonge, retournez-la. Si elle ne se branche toujours pas bien, procurez-vous une rallonge à prise polarisée. Une rallonge polarisée exige d'être branchée dans une prise murale polarisée et ne se branchera que d'une seule façon dans cette dernière. Si elle n'entre pas bien dans la prise murale, retournez-la. Si elle ne se branche toujours pas bien, demandez à un électricien qualifié d'installer la prise murale qui convient. Ne modifiez en rien la prise de l'appareil, la prise femelle, ni la prise mâle de la rallonge.
- Pour réduire le risque de secousses électriques, n'utilisez que des rallonges électriques spécialement identifiées comme convenant aux appareils d'extérieur et dont le voltage électrique n'est pas inférieur à celui de l'appareil. Le fil doit porter les lettres "W". Assurez-vous que votre rallonge est en bon état. Inspectez-la avant de l'utiliser et remplacez-la si elle est endommagée. N'utilisez jamais avec une rallonge endommagée. Le rallonge doit avoir un isolement en bon état, sans craquelures ni détérioration. Les fiches de connexion doivent être en bon état. Une rallonge de calibre trop bas fera baisser le courant, ce qui causera une perte

de puissance et un surchauffement. En cas de doute, utilisez le calibre supérieur suivant. Plus le chiffre de calibre du fil est bas, plus grande est sa capacité.

- N'utilisez jamais de rallonge multiple.
- Ne transportez jamais l'appareil en le prenant par le fil électrique. Ne tirez jamais sur le fil pour le débrancher. Pour débrancher votre appareil, tirez sur la fiche, et pas sur la rallonge. N'utilisez jamais la rallonge comme poignée, ne fermez jamais une porte sur la rallonge ou ne tirez jamais la rallonge sur des arêtes ou des coins coupants. N'exposez pas les rallonges à la chaleur, l'huile, ni l'eau.
- Tenez toujours la rallonge éloignée de l'utilisateur et des obstacles.
- Pour éviter que le fil se débranche de l'appareil et pour éviter des dommages possibles à l'appareil due au mouvement de prise, servez-vous du retenue de corde.
- N'essayez pas de réparer l'appareil. Inspectez l'isolement et les raccords de l'appareil et de la rallonge avant chaque usage. S'ils sont endommagés, n'utilisez pas l'appareil avant de le faire réparer par un distributeur autorisé de service.
- N'utilisez pas l'appareil si l'interrupteur ne le met pas en route/ne l'arrête pas bien. Les réparations de l'interrupteur doivent être faites par votre distributeur autorisé de service.
- N'utilisez jamais avec une prise ou une rallonge endommagée. Si votre appareil ne fonctionne pas bien, est tombé, a été endommagé, a été laissé dehors ou est tombé dans l'eau, envoyez-le à un distributeur autorisé de service afin qu'il le répare.
- Évitez les démarrages accidentels. Ne laissez jamais votre doigt sur l'interrupteur quand vous transportez l'appareil. Avant de brancher l'appareil, assurez-vous que l'interrupteur est en position d'arrêt et ne touché jamais l'interrupteur.
- Débranchez l'appareil de la source de courant quand elle n'est pas utilisée, avant de faire tout entretien et quand vous changez des accessoires.
- Pour éviter les secousses électriques, évitez tout contact du corps avec tout conducteur à la terre, tel que les tuyaux en métal ou les clôtures en fil métallique.
- Un disjoncteur à prise double devrait être installé sur le circuit ou la prise à utiliser pour cet appareil. Des prises à DPD incorporé sont disponibles et peuvent être utilisées.

## BON ENTRETIEN DE VOTRE APPAREIL

**⚠ AVERTISSEMENT:** Débranchez toujours la bougie (ou débranchez la source de courant) quand vous faites le maintien.

- Inspectez l'appareil et changez les pièces endommagées ou branlantes avant chaque utilisation de l'appareil. Réparez toute fuite de carburant avant d'utiliser l'appareil. Assurez-vous que toutes les raccords est en place et serrés fermement.
- Entretenez l'appareil selon les méthodes recommandées.



- Faites faire toutes les réparations/tout l'entretien qui ne sont pas expliqués dans ce manuel par le distributeur autorisé de service.
- Jetez toute dents tordue, déformée, craquelée, brisée ou autrement endommagée. Avant d'utiliser l'appareil, remplacez toute pièces qui est ébréchée, brisée ou endommagée.
- Employez exclusivement les accessoires et les pièces de rechange WEED EATER recommandées. Ne utilisez pas jamais de broche, de corde, de ficelle, etc.
- Quand le moteur est au ralenti, assurez-vous que la dents arrête de tourner. Voir la section de RÉGLAGES DU CARBURATEUR du manuel d'instructions pour la moteur.
- Enlevez la dents avant de faire des réglages du carburateur. Tenez l'appareil de la main.
- Quand vous faites des réglages du carburateur, écarterez les autres personnes.
- Ne faites jamais démarrer le moteur quand la boîte de vitesses est enlevée. L'embrayage pourrait se détacher et causer des blessures graves.
- Évitez tout contact brutal avec un objet massif, susceptible d'arrêter la rotation des dents. En cas de contact, arrêtez le cultivateur et inspectez pour rechercher les dommages.
- Si l'appareil frappe tout objet, faites ce qui suit: arrêtez l'appareil, débranchez le fil de la bougie (ou débranchez la source de courant), vérifiez s'il a des dommages et faites réparer tout dommage avant de faire redémarrer et d'utiliser l'appareil.
- N'aspergez jamais votre accessoire avec de l'eau, ou avec un autre liquide. Nettoyez l'appareil et les étiquettes avec un chiffon propre et humide.
- Tenez toutes les parties de votre corps éloignées de la dents et du silencieux.
- Ne forcez l'appareil. N'utilisez l'appareil que pour les travaux expliqués dans ce manuel. Ne l'utilisez que pour cultiver. Ne maltraitez pas l'appareil. Ne l'utilisez pas sous la pluie ni dans des endroits humides.
- N'utilisez l'appareil que le jour ou sous une bonne lumière artificielle.

### TRANSPORT ET ENTREPOSAGE

- Arrêtez l'appareil avant de quitter l'aire de travail.
- Laissez le moteur et le boîte de vitesses se refroidir avant de le garder ou de le transporter dans un véhicule.
- Gardez l'appareil et le combustible dans un endroit où les vapeurs d'essence ne peuvent pas entrer en contact avec des étincelles ni des flammes nues des chauffeurs d'eau, des moteurs ou des interrupteurs électriques, le chauffage central, etc.
- Gardez l'appareil de façon que personne ne puisse se blesser accidentalement.
- Gardez l'appareil à l'intérieur, hors de portée des enfants.

Si une situation pas prévue dans ce manuel se produit, procédez avec prudence et jugement. Si vous avez besoin d'aide, mettez-vous en rapport avec votre distributeur autorisé de service ou avec le téléphone 1-800-554-6723.

**AVIS SPECIAL:** Une exposition aux vibrations lors d'une utilisation prolongée d'appareils à main à essence peut endommager les vaisseaux sanguins ou les nerfs des doigts, mains et jointures de gens qui sont sujets à des dommages aux vaisseaux sanguins subis par des gens habituellement en bonne santé. Si des symptômes tels que perte de sensation, douleur, perte de force, changement de la couleur ou texture de la peau ou perte de sensibilité dans les doigts, les mains ou les jointures se présentent, cesser d'utiliser l'appareil et consulter un médecin. Un système anti-vibrations ne garantit pas que ces problèmes seront évités. Les personnes qui utilisent des appareils motorisés d'une façon continue et régulière doivent suivre de près leur condition physique et la condition de l'appareil.

### CONSERVEZ CES INSTRUCTIONS

## SÉCURITÉ DE CULTIVATEUR

- ⚠ AVERTISSEMENT:** Inspectez l'aire à cultiver avant chaque travail. Enlevez-en tous les objets (roches, verre brisé, clous, broche, corde, etc.) qui peuvent être projetés par la lame ou s'entortiller sur l'arbre.
- Tenez l'appareil fermement des deux mains.
  - Gardez bien votre équilibre. N'essayez pas d'atteindre du bout des bras.
  - Regardez derrière vous et faites attention lorsque vous reculez.

# FONCTIONNEMENT

**FAMILIARISEZ-VOUS AVEC VOTRE ACCESSOIRE DE CULTIVATEUR.**  
 LISEZ BIEN CE MANUEL D'INSTRUCTIONS ET TOUTES LES RÉGLES DE SÉCURITÉ AVANT D'UTILISER L'ACCESSOIRE DE CULTIVATEUR.. Comparez les illustrations à votre appareil pour vous familiariser avec la position des commandes et réglages. Conservez ce manuel pour le consulter plus tard.

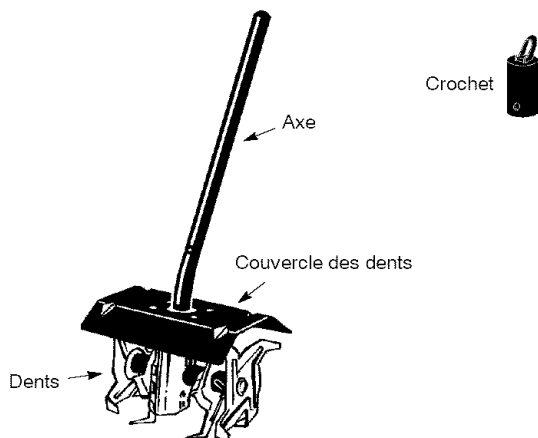

## DENTS

Les DENTS est conçue pour couper le sol.

## COUVERCLE DES DENTS

La COUVERCLE DES DENTS offre une protection partielle contre les dents tournante.

## UTILISATION DU RACCORD

Ce tête de moteur est équipé d'un raccord qui permet la fixation d'accessoires en option. Ces accessoires en option sont les suivants :

	<b>MODÈLE:</b>
Coupe-bordure .....	1000E
Souffleuse .....	3000B
Coupe-broussailles* .....	4000C

\*non conçu pour l'usage avec bloc-moteurs électriques

**⚠ AVERTISSEMENT:** Arrêtez toujours votre appareil et débranchez la bougie (ou débranchez le source de courant) avant d'enlever ou d'installer les accessoires.

## ENLÈVEMENT DE L'ACCESSOIRE

**ATTENTION:** Pour enlever ou monter l'accessoires, placez votre appareil et l'accessoire sur une surface plate afin qu'il soit bien stable.

1. Desserrez le raccord en tournant le bouton dans le sens opposé à celui des aiguilles d'une montre.

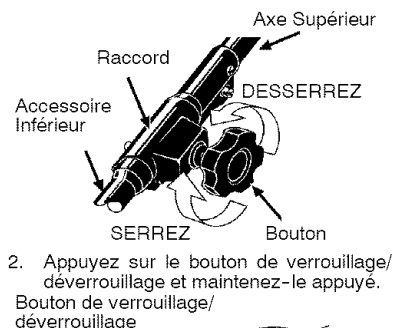

2. Appuyez sur le bouton de verrouillage/déverrouillage et maintenez-le appuyé.  
 Bouton de verrouillage/déverrouillage

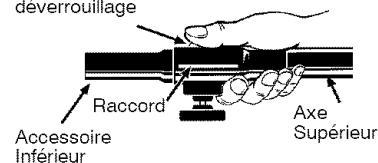

3. Tout en tenant solidement l'axe supérieur, tirez l'accessoire droit pour le faire sortir du raccord.

## INSTALLATION DE L'ACCESSOIRE

1. Enlevez le capuchon d'axe de l'accessoire (s'il y en a un).
2. Mettez le bouton de verrouillage/déverrouillage de l'accessoire dans l'enfoncement guide du raccord.
3. Poussez l'accessoire dans le record jusqu'à ce que le bouton de verrouillage/déverrouillage soit bien fixé dans le trou principal.
4. Avant d'utiliser votre appareil, serrez bien le bouton en tournant dans le sens des aiguilles d'une montre.

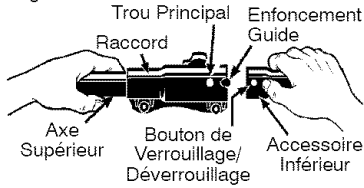

**⚠ AVERTISSEMENT:** Assurez-vous que le bouton de verrouillage/déverrouillage soit bien verrouillé dans le trou principal et que le bouton soit bien en place avant de faire fonctionner votre appareil. Utiliser le mauvais trou peut amener des blessures graves ou endommager votre appareil.

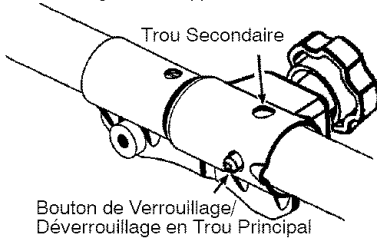

## INSTALLATION DU CROCHET POUR LA ACCESSOIRE

Un crochet pour la accessoire est fournis pour la rangement quand le accessoire n'est pas en service. Pour installer le crochet sur l'accessoire:

1. Enlevez le capuchon d'axe de la accessoire (s'il y en a un) et jetez.
2. Peser le bouton de verrouillage/déverrouillage vers l'intérieur et tenez.
3. Poussez le crochet sur la accessoire jusqu'à ce que le bouton de verrouillage/déverrouillage se casse dans le trou.

## POSITION D'UTILISATION

PORTEZ TOUJOURS:

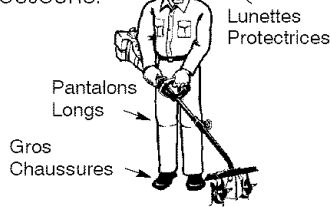

**⚠ AVERTISSEMENT:** Pour éviter de vous blesser, ne transportez jamais l'appareil tant que le moteur est en marche.

**⚠ AVERTISSEMENT:** La boîte de vitesses devient très chaud à la suite d'un usage prolongé. Pour éviter de vous brûler, ne touchez pas cette boîte tant qu'elle n'est pas refroidie.

## CULTIVER

1. Emportez l'appareil au lieu de travail avant de mettre le moteur en marche.
2. Lorsque le moteur est en marche et les dents hors du sol, appuyez sur la gâchette d'accélération pour augmenter la vitesse du moteur.
3. Tenez le guidon fermement, abaissez lentement les dents jusqu'à ce qu'elles entrent en contact avec le sol.



4. Au fur et à mesure que le travail de la terre commence, tirez l'appareil vers vous afin que les dents puissent pénétrer davantage dans le sol.

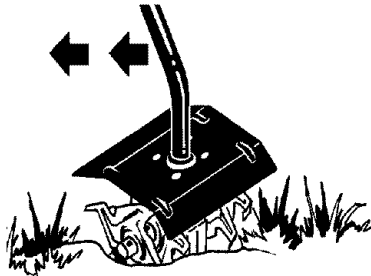

- Une fois que le sol est travaillé, avancez lentement et ce, jusqu'à ce que vous deveniez familier avec les commandes et la manipulation de l'appareil.
- Tirez-le vers vous pour obtenir un travail plus profond et pour moins vous fatiguer.
- Pour le travail dans des endroits restreints ou entre des rangs serrés, enlevez des dents extérieures de droite et de gauche. Voir la section REMPLACEMENT DES DENTS.

## ENTRETIEN

**⚠ AVERTISSEMENT:** Arrêtez toujours l'appareil et débranchez le fil de la bougie (ou débranchez la source de courant) quand vous ferez des réparations.

### VOIR S'IL Y A DES PIÈCES EN-COMMAGÉES/USÉES

Contactez un distributeur autorisé de service pour le remplacement des pièces endommagées ou usées.

- Le Couvercle des Dents - Arrêtez-vous d'utiliser votre accessoire de cultivateur si le couvercle est endommagé.

### VOIR S'IL Y A DES PIÈCES OU RACCORDS DESERRÉS

- Goupilles de blocage
- Chevilles

### NETTOYAGE DE L'APPAREIL ET LES ÉTIQUETTES

- Après chaque usage, inspectez l'appareil complète pour déceler les pièces lâches ou endommagées.

Nettoyez l'appareil avec un chiffon humide et un détergent doux.

- Sécher avec un chiffon propre et sec.

## ENTRETIEN DE LA DENTS

**⚠ AVERTISSEMENT:** Des dents continuera à tourner après que les arrêts de moteur ou après que le gâchette d'accélération ait été libéré. Assurez-vous que les dents a arrête marcher et débranchez la bougie (ou débranchez la source de courant) avant d'exécuter le travail sur les dents.

**⚠ AVERTISSEMENT:** Remplacez toujours des dents qui est déformée, recourbée, cassée ou endommagée de quelque manière que ce soit. N'essayez jamais de redresser et d'utiliser des dents endommagée. Utilisez seulement les dents indiquée de rechange. Portez des gants protecteurs quand vous manipulez ou entretenez les dents pour éviter des blessures.

## RÉPARATIONS ET RÉGLAGES

### REPLACEMENT DES DENTS

**⚠ AVERTISSEMENT:** Des dents continuera à tourner après que les arrêts de moteur ou après que le gâchette d'accélération ait été libéré. Assurez-vous que les dents a arrête marcher et débranchez la bougie (ou débranchez la source de courant) avant d'exécuter le travail sur les dents.

**⚠ AVERTISSEMENT:** Portez des gants protecteurs quand vous manipulez ou entretenez les dents pour éviter des blessures. Les dents deviennent très acérées lors de l'utilisation.

- Enlevez les chevilles et goupilles de blocage.

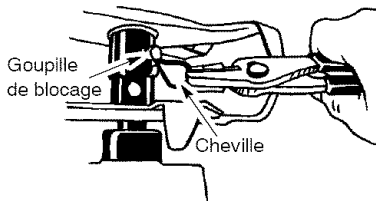

- Enlevez les dents et rondelles de feutre de l'arbre.
- Nettoyez et lubrifiez l'arbre.
- Réinstallez les dents et rondelles de feutre.

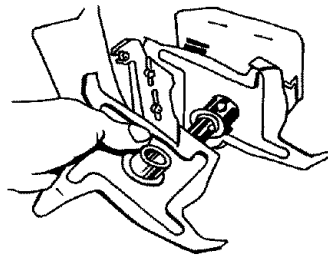

- Répétez les étapes précédentes du côté opposé.
- Réinstallez les goupilles de blocage et chevilles.

**REMARQUE:** Lors les dents sont correctement installées, les moyeux des dents se font face et la lettre «R» gravée sur les dents apparaît du côté droit du cultivateur, tandis que le lettre «L» apparaît du côté gauche.

## RANGEMENT

**AVERTISSEMENT:** Exécutez les étapes suivantes après chaque utilisation:

- Laissez l'accessoire refroidir avant de le ranger ou le transporter.
- Entrez l'appareil à l'intérieur, dans un endroit surélevé, sec et hors de portée des enfants.

### SAISONNIÈRE RANGEMENT

Préparez votre appareil pour le rangement à la fin de la saison ou s'il ne doit pas être utilisé pendant 30 jours ou plus.

Avant d'entreposer votre accessoire de souffeuse pendant une longue période:

- Nettoyez votre accessoire entière.

- Inspectez la zone de couvercle de la dents et nettoyez n'importe quelle saleté ou les débris qui se sont rassemblés. Inspectez les dents; remplacez toujours les dents qui est déformée, recourbée, cassée ou endommagée de quelque manière que ce soit.
- Huilez légèrement les surfaces externes en métal.
- Inspectez l'appareil entier pour voir s'il a des vis ou des écrous desserrés. Remplacez toute pièce endommagée, brisée ou usagée.
- Au début de la saison suivante, s'utilisez que du carburant frais mélangé à de l'huile dans la bonne proportion.

## GARANTIE LIMITÉE

**WEED EATER** garantit à l'acheteur original que chaque nouvel outil à essence ou accessoire de la marque **WEED EATER** ne présente aucun défaut matériel ou de fonctionnement et convient de réparer ou de remplacer sous cette garantie tous les produits ou accessoires à essence défectueux à partir de la date d'achat originale comme suit :

**2 ANS**- Pièces et réparation si l'appareil est utilisé à titre privé.

**90 JOURS**- Pièces et réparation si l'appareil est utilisé à des fins commerciales, professionnelles ou lucratives.

**30 JOURS**- Pièces et réparation si l'appareil est utilisé dans le cadre d'une location.

Cette garantie n'est pas transmissible et ne couvre pas les dommages et les responsabilités occasionnés par une utilisation impropre, une maintenance incorrecte ou l'utilisation d'accessoires ou de compléments non recommandés de façon explicite par **WEED EATER** pour cet appareil. Par ailleurs, cette garantie ne couvre pas les réglages-, bougies, filtres, cordons du lanceur, ressorts du lanceur, fils de coupe ou parties de la tête rotative soumises à l'usure et qui demandent un remplacement lors d'une utilisation raisonnable pendant la période de garantie. Cette garantie ne couvre pas la configuration pré-livraison ou les ajustements normaux expliqués dans le manuel d'instructions.

CETTE GARANTIE VOUS DONNE DES DROITS LEGAUX SPECIFIQUES ET VOUS POUVEZ AVOIR D'AUTRES DROITS VARIANT D'UN ETAT A L'AUTRE.

AUCUNE RECLAMATION POUR DES DOMMAGES CONSEQUENTS OU AUTRES NE SERA AUTORISEE, ET AUCUNE AUTRE GARANTIE EXPRESSE N'EXISTE, MISES A PART CELLES STIPULEES EXPRESSEMENT ICI.

CERTAINS ETATS N'AUTORISENT PAS LES LIMITATIONS SUR LA DUREE DE LA GARANTIE OU SUR L'EXCLUSION OU LA LIMITATION DE DOMMAGES INCIDENTS OU CONSEQUENTS. LES LIMITATIONS OU L'EXCLUSION CITEES CI-DESSUS POURRAIENT DONC NE PAS S'APPLIQUER DANS VOTRE CAS.

**WEED EATER** s'est fixé comme politique d'améliorer continuellement ses produits. C'est pourquoi **WEED EATER** se réserve le droit de changer, de modifier ou d'interrompre des modèles, des designs, des spécifications et des accessoires de tous les produits à tout moment sans préavis et sans obligation envers les acheteurs.