



G

Made for
 iPod  iPhone

**DESKTOP AUDIO SYSTEM
SYSTEME AUDIO DESKTOP**

TSX-112

**OWNER'S MANUAL
MODE D'EMPLOI
BEDIENUNGSANLEITUNG
BRUKSANVISNING
MANUALE DI ISTRUZIONI
MANUAL DE INSTRUCCIONES
GEBRUIKSAANWIJZING
ИНСТРУКЦИЯ ПО ЭКСПЛУАТАЦИИ**

CAUTION: READ THIS BEFORE OPERATING YOUR UNIT.

- 1 To assure the finest performance, please read this manual carefully. Keep it in a safe place for future reference.
- 2 Install this unit in a well ventilated, cool, dry, clean place - away from direct sunlight, heat sources, vibration, dust, moisture and cold. For proper ventilation, allow the following minimum clearances.
Top: 15 cm (6 in)
Rear: 10 cm (4 in)
Sides: 10 cm (4 in)
- 3 Locate this unit away from other electrical appliances, motors, or transformers to avoid humming sounds.
- 4 Do not expose this unit to sudden temperature changes from cold to hot, and do not locate this unit in an environment with high humidity (i.e. a room with a humidifier) to prevent condensation inside this unit, which may cause an electrical shock, fire, damage to this unit, and/or personal injury.
- 5 Avoid installing this unit where foreign object may fall onto this unit and/or this unit may be exposed to liquid dripping or splashing. On the top of this unit, do not place:
 - Other components, as they may cause damage and/or discoloration on the surface of this unit.
 - Burning objects (i.e. candles), as they may cause fire, damage to this unit, and/or personal injury.
 - Containers with liquid in them, as they may fall and liquid may cause electrical shock to the user and/or damage to this unit.
- 6 Do not cover this unit with a newspaper, tablecloth, curtain, etc. in order not to obstruct heat radiation. If the temperature inside this unit rises, it may cause fire, damage to this unit, and/or personal injury.
- 7 Do not plug in this unit to a wall outlet until all connections are complete.
- 8 Do not operate this unit upside-down. It may overheat, possibly causing damage.
- 9 Do not use force on switches, knobs and/or cords.
- 10 When disconnecting the power cable from the wall outlet, grasp the plug; do not pull the cable.
- 11 Do not clean this unit with chemical solvents; this might damage the finish. Use a clean, dry cloth.
- 12 Only voltage specified on this unit must be used. Using this unit with a higher voltage than specified is dangerous and may cause fire, damage to this unit, and/or personal injury. Yamaha will not be held responsible for any damage resulting from use of this unit with a voltage other than specified.
- 13 To prevent damage by lightning, keep the power cable disconnected from a wall outlet or this unit during a lightning storm.
- 14 Do not attempt to modify or fix this unit. Contact qualified Yamaha service personnel when any service is needed. The cabinet should never be opened for any reasons.
- 15 When not planning to use this unit for long periods of time (i.e. vacation), disconnect the AC power plug from the wall outlet.
- 16 Be sure to read the “TROUBLESHOOTING” section on common operating errors before concluding that this unit is faulty.
- 17 Before moving this unit, press  to set the system to off, and disconnect the AC power plug from the wall outlet.
- 18 Condensation will form when the surrounding temperature changes suddenly. Disconnect the power cable from the outlet, then leave this unit alone.
- 19 When using this unit for a long time, this unit may become warm. Turn the system off, then leave this unit alone for cooling.
- 20 Install this unit near the wall outlet and where the AC power plug can be reached easily.
- 21 The batteries shall not be exposed to excessive heat such as sunshine, fire or the like. When you dispose of batteries, follow your regional regulations.
- 22 Excessive sound pressure from earphones and headphones can cause hearing loss.

This unit is not disconnected from the AC power source as long as it is connected to the wall outlet, even if this unit itself is turned off by . In this state, this unit is designed to consume a very small quantity of power.

WARNING
TO REDUCE THE RISK OF FIRE OR ELECTRIC SHOCK, DO NOT EXPOSE THIS UNIT TO RAIN OR MOISTURE.

CAUTION
Danger of explosion if battery is incorrectly replaced. Replace only with the same or equivalent type.

There is a chance that placing this unit too close to a CRT-based (Braun tube) TV set might impair picture color. Should this happen, move this unit away from the TV set.



CONTENTS

NAMES OF PARTS AND THEIR FUNCTIONS.....	2	SHUFFLE/REPEAT PLAYBACK	12
CONNECTING AN iPod	6	LISTENING TO EXTERNAL SOURCE....	12
ADJUSTING THE CLOCK.....	6	USING SLEEP FUNCTION.....	13
LISTENING TO iPod	7	USING OPTION MENU	13
LISTENING TO CD AND USB DEVICE	7	TROUBLESHOOTING	14
SWITCHING THE DISPLAY.....	8	NOTES ON DISCS AND USB DEVICES	17
LISTENING TO RADIO STATIONS	8	SPECIFICATIONS	18
USING ALARM FUNCTION	10		

► Features

- iPod/iPhone, CD, USB device, radio and external device using AUX are playable.
- Providing comfortable wake-up by the music set with your preferred volume with alarm function. Music, beep sound, or both can be set as alarm sound.
- Storing/calling your 30 favorite radio stations.
- Bass and treble can be controlled depending on your favorite.

► About this manual

- “iPod” described in this manual may also refer to “iPhone”.
- This manual describes how to operate this unit using buttons on the unit. Some of these operations are also available using the remote control.
- The symbol “” with page number(s) indicates the corresponding reference page(s).
- Notes contain important information about safety and operating instructions.  indicates a tip for your operation.
- This manual is printed prior to production. Design and specifications are subject to change in part as a result of improvements, etc. In case of differences between the manual and the product, the product has priority.

► Supplied accessories

Remote control



(With CR2032 battery)

FM antenna





Dock cover

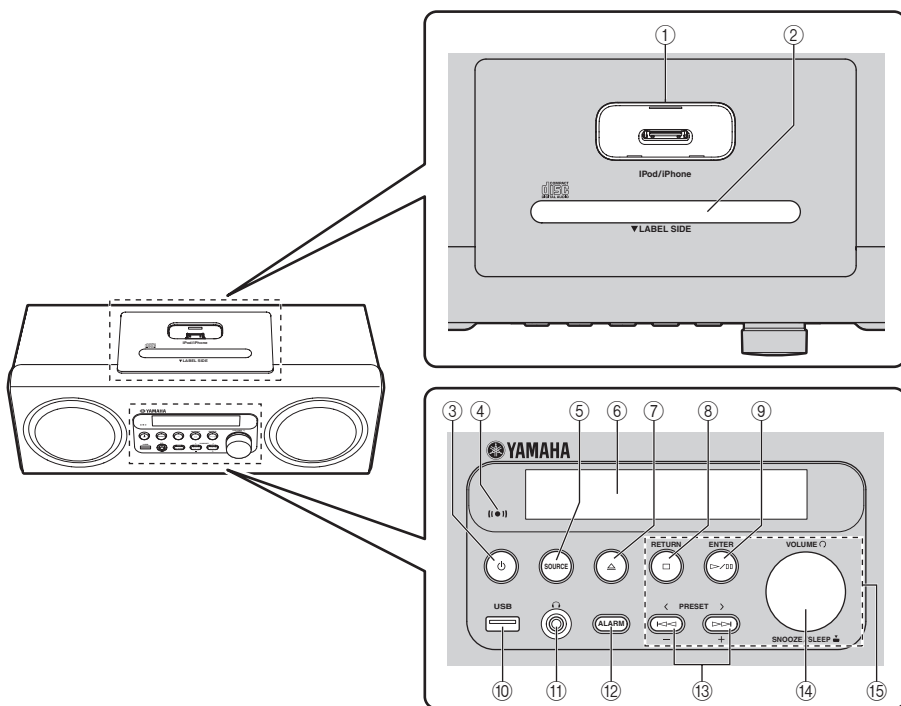

NAMES OF PARTS AND THEIR FUNCTIONS

► Top panel, front panel



- ① **iPod dock:** Set an iPod.
- ② **Disc slot** (☞ P. 7)
- ③ **Power button:** Press to turn the system on/off.
- ④ **Alarm indicator:** Lights up when the alarm function is activated and flashes while setting the alarm. (☞ P. 10)
- ⑤ **SOURCE:** Change sources.
- ⑥ **Front panel display:** Displays various information. Time is displayed when the system is off. If you set the system to power save mode, all the information on the front panel display is turned off, and reduce power consumption. For more information how to set power save mode, refer to "Rear panel (Connecting antenna)". (☞ P. 4)
- ⑦ **Eject button:** Ejecting the CD.
- ⑧ **RETURN:** Returns to the previous item while setting.
- ⑨ **ENTER:** Confirms the setting.
- ⑩ **USB port** (☞ P. 7)
 When a USB device is connected to the USB port, the device is charged. During system off/power save mode, the device is not charged.
- ⑪ **Headphones jack:** Connect headphones.
- ⑫ **ALARM:** Alarm on/off (☞ P. 11)
- ⑬ **PRESET** (During receiving radios): Select the preset radio station. (☞ P. 9)
 - / +: Changes the setting (☞ P. 10)
- ⑭ **SNOOZE/SLEEP** (☞ P. 11, 13)
- ⑮ **Audio control buttons:** Skip, search backward/forward, play/pause, stop, volume control

► **Front panel display**

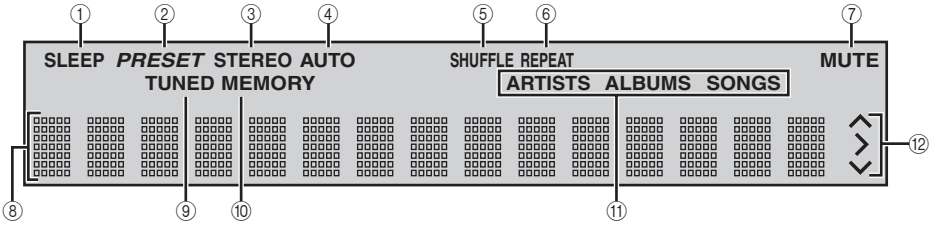

- ① **SLEEP indicator:** Lights up when the sleep timer is on. (☞ P. 13)
- ② **PRESET indicator:** Lights up when you preset radio stations. (☞ P. 9)
- ③ **STEREO indicator:** Lights up when this unit is receiving a strong signal from an FM stereo broadcast.
- ④ **AUTO indicator:** Lights up when this unit is in the Automatic Tuning mode. (☞ P. 8)
- ⑤ **SHUFFLE indicator:** Lights up when you set your iPod/CD/USB to shuffle play. (☞ P. 12)
- ⑥ **REPEAT indicator:** Lights up when you set your iPod/CD/USB to repeat play. (☞ P. 12)
- ⑦ **MUTE indicator:** Lights up when the sound is muted.
- ⑧ **Multi information display:** Shows the various information.
- ⑨ **TUNED indicator:** Lights up when this unit is tuned into a station. (☞ P. 8)
- ⑩ **MEMORY indicator:** Flashes when searching for a radio station by automatic preset tuning. Lights up when you preset radio stations automatically or manually. (☞ P. 9)
- ⑪ **Multi information indicators:** Indicate the music information currently displayed on Multi information display. (☞ P. 8)
- ⑫ **Operation indicators:** Shows the available menu buttons for the currently selected OPTION menu item.

► **Rear panel (Connecting antenna)**

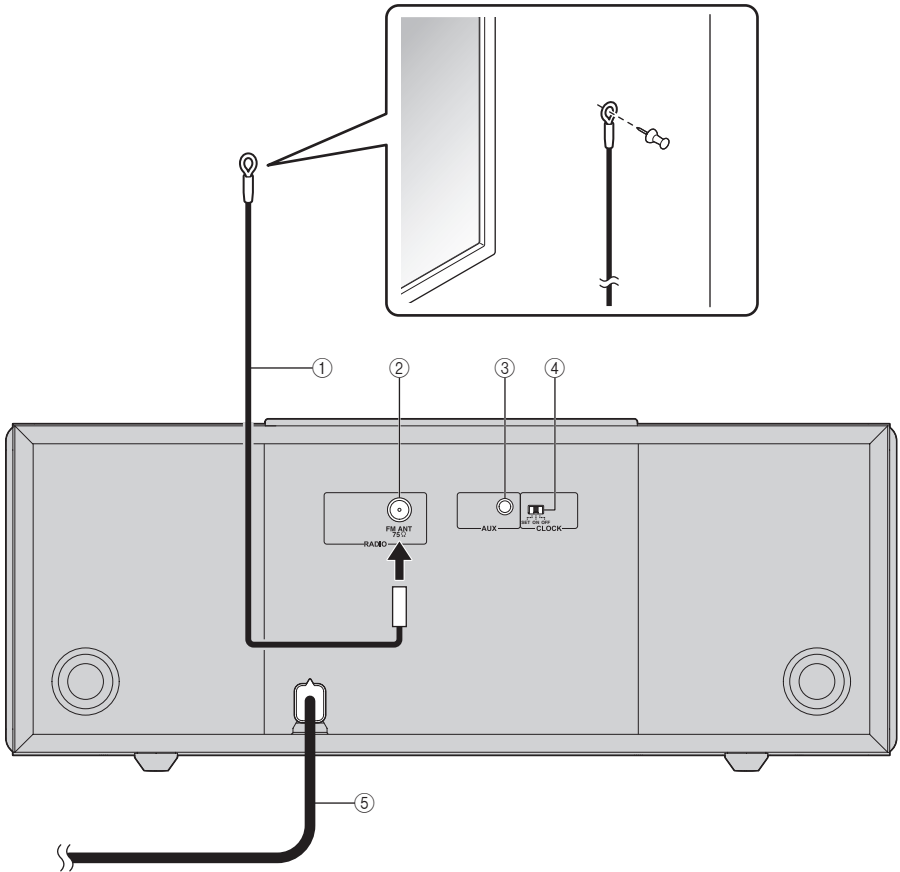

- ① **FM antenna** (supplied)
- ② **FM antenna terminal**: Connect the supplied FM antenna.
- ③ **AUX**: Connect an external device. (☞ P. 12)
- ④ **CLOCK**
SET: Adjusts the clock. (☞ P. 6)
ON: Displays the current time when system is off.
OFF: Switches the system to power save mode when system is off.
 All the information on the front panel display is turned off in this mode. This can reduce power consumption.



Even in system off/power save mode, the alarm function is available.

- ⑤ **Power cable**: Connect to a wall outlet.

Notes

- The antenna should be stretched out.
- If you use an outdoor antenna instead of the supplied FM antenna, reception will be better.
- If radio reception is poor, change the height, direction, or placement of the antenna.
- If you use an FM antenna that is not supplied with the unit, make sure that the base of the antenna is not threaded.

► Remote control

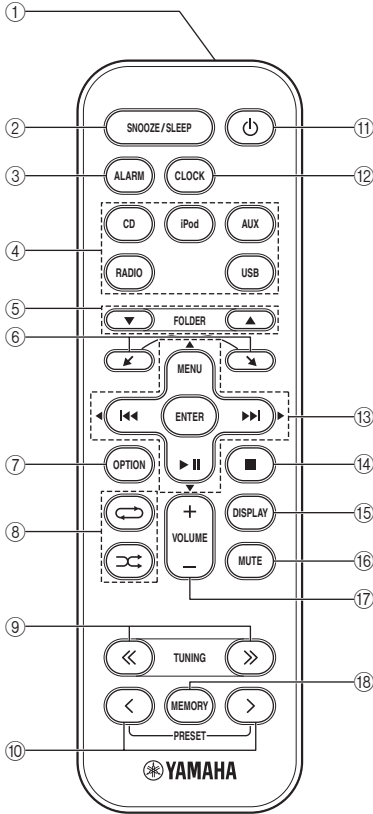

- ① **Infrared signal transmitter**
- ② **SNOOZE/SLEEP**: Snooze/sleep setting.
([☞] P. 11, 13)
Press and hold this button, then press Cursor ▼/▲ → **ENTER** to set the sleep function.
- ③ **ALARM**: Alarm on/off ([☞] P. 11)
- ④ **Source buttons**: Change sources.
- ⑤ **FOLDER** (during data CD/USB playback): Change folder.
- ⑥ ◀, ▶: Scrolls through items on the iPod's screen.
- ⑦ **OPTION**: Displays the option menu. ([☞] P. 13)
- ⑧ ⏮ (Shuffle), ⏭ (Repeat) ([☞] P. 12)
- ⑨ **TUNING** (during receiving radio): Tuning radio ([☞] P. 8)
- ⑩ **PRESET** (during receiving radio): Select the preset radio station ([☞] P. 9)
- ⑪ ⏻: System on/off
- ⑫ **CLOCK**: Displays the time ([☞] P. 8)
- ⑬ ⏮, ⏭ (during playback): Skip backward and forward/press and hold to rewind and fast-forward
MENU: Returns to the upper level in the iPod menu.
▶ ||: Play/pause
▲/▼/◀/▶ (During using the option menu): Changes the setting
ENTER
(During using the iPod): Select group/start playback
(During using the option menu): Confirms the setting
- ⑭ ■: Stop playback.
- ⑮ **DISPLAY**: Switches the information shown on the front panel. ([☞] P. 8)
- ⑯ **MUTE**: Mute/resume the sound.
- ⑰ **VOLUME**: Volume control
- ⑱ **MEMORY**: Memories preset radio stations. ([☞] P. 9)

► Using the remote control

Be sure to read "BATTERY CAUTIONS" ([☞] P. 18) before using the battery.

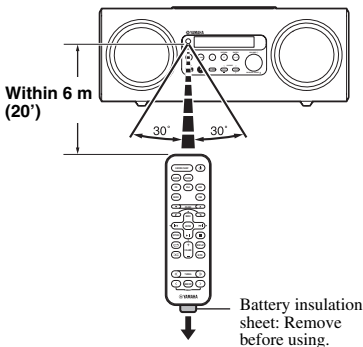

► Replacing the battery in the remote control

While pushing the release tab in direction (A), slide out the battery holder in direction (B).

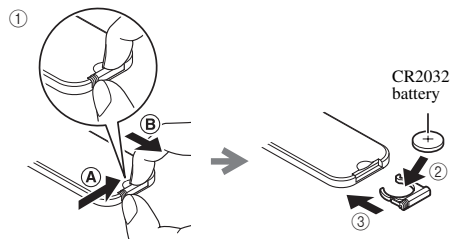

CONNECTING AN iPod

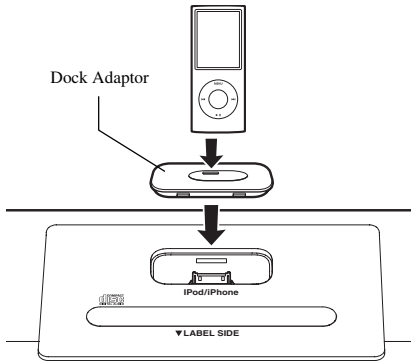

Set your iPod in the iPod dock.



An iPod is charged when set in the iPod dock. During power save mode, the iPod is not charged.

Notes

- To secure the connection, attach a compatible Dock Adaptor supplied with the iPod or an iPod Universal Dock Adaptor (sold separately), and remove the protective case covering from your iPod.
- If you do not use an adaptor or if the adapter is not compatible, the connection could be loose or poor, which could cause damage or malfunctions. For details on dock adaptor information, please visit official Apple's website.
- If an iPod in protective case is connected by force, the connector may be damaged. Remove the protective case before connection.
- Attach the dock cover to the iPod dock whenever you are not using it.

ADJUSTING THE CLOCK

1



Rear panel

2

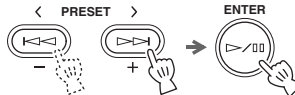

Front panel

3



Rear panel

1 Set **CLOCK** to **SET**.

2 Set the time.

Press **- / +** to set the hour and then press **ENTER**.

Set the minutes in the same way.



- While setting the clock, press **RETURN** to return to the previous setting.
- Press **SNOOZE/SLEEP** on the front panel to switch between the 12 and 24 hour clock display.

3 Set **CLOCK** to **ON** to complete.

At the time **ON** is set, it will be 00 second and time count starts.



- The time is displayed for a certain period when you press **CLOCK** on the remote control.
- You can switch the system to power save mode by setting **CLOCK** on the rear panel to **OFF**.

Note

The time settings are lost about 5 minutes after unplugging the unit.

LISTENING TO iPod

For details on compatible iPod models, refer to “SPECIFICATIONS” (P. 18).

For details on how to operate the remote control, refer to “Remote control” (P. 5).

1



2



1 Set your iPod in the iPod dock.

2 Set **SOURCE** to iPod.

3 Play the iPod.

Playback operations are available with the remote control, iPod and this unit.



- You can remove the iPod whenever you want.
- When music in the iPod is played back, this unit turns the system on automatically and plays back the iPod even if the unit is system off.



This unit automatically turns off the system if the iPod is not connected and no operation is performed for 60 minutes.

LISTENING TO CD AND USB DEVICE

▶ Listening to CD

1



2

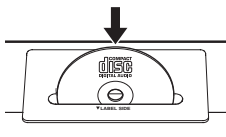

1 Set **SOURCE** to CD.

2 Insert a CD.

Playback starts automatically. Playback operations are available with the remote control and this unit.



Playback for Data Disc starts in alphanumeric order of files.

Note

Insert the CD with the label side facing toward the front of the unit.

▶ Listening to USB device

1



2

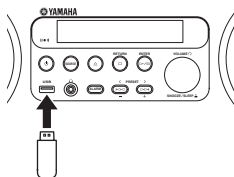

1 Set **SOURCE** to USB.

2 Connect a USB device.

Playback starts automatically. Playback operations are available with the remote control and this unit.



- You can remove your USB device whenever you want.
- Playback starts in order by date and time of creation.



- If **■** button is pressed during playback, next time playback starts from the beginning of the track you listened to last time.
- **■** button is pressed again while playback is stopped, next time playback starts from the first track of the CD/USB device.
- For details on playable discs and files, refer to “NOTES ON DISCS AND USB DEVICES” (P. 17).
- This unit automatically turns off the system 60 minutes after CD/USB device playback is stopped/paused.

► Skipping folder for data CD/USB device

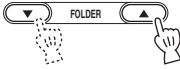

Remote control

Select the folder with **FOLDER**.

Skip to the first file in the previous/next folder. The folder name is displayed on the front panel display for a certain period.

ROOT is displayed for the root folder when the directory contains playable files.

SWITCHING THE DISPLAY

You can switch the playback information shown on the front panel display. Some special characters may not be shown properly.

Press repeatedly



Remote control

Press **DISPLAY** repeatedly during playback.

iPod

Song number and elapsed time (default setting)



Song number and remaining time



Song name



Artist name



Album name



Back to the default setting

Note

This function is available for iPod classic, iPod nano (2nd generation and later), iPod touch and iPhone. However, even with these models, this function may not be available depending on the software version of your iPod.

CD/USB

Track/file number and elapsed time of the current song (default setting)



Track number and remaining time of the current song*1



Total time of the disc*1



Remaining time of the disc*1



File name*2



Track name*3



Artist name*3



Album name*3



Back to the default setting

*1 Only for Audio CDs

*2 Only for MP3/WMA files

*3 Only when the selected track has information

LISTENING TO RADIO STATIONS

Tuning radio stations

1



2

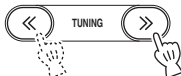

Remote control

1 Set **SOURCE** to FM.

2 For automatic tuning, press and hold **TUNING**.
For manual tuning, press **TUNING** repeatedly.

Note

If you tune to a station manually, the sound is monaural.

Presetting radio stations

You can store your favorite 30 radio stations with the preset function.

► Automatic preset tuning

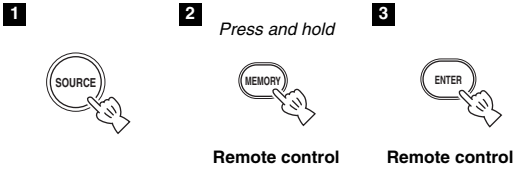

- 1** Set **SOURCE** to FM.
- 2** Press and hold **MEMORY** for more than 2 seconds.



To cancel the preset, press **MEMORY** again before step 3 is completed.

- 3** Press **ENTER**.
The automatic preset starts.

Note

When you perform the automatic preset, all stored stations are cleared and the new stations are stored.

► Manual preset tuning

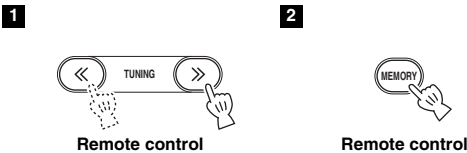

- 1** Tune into a favorite radio station.
- 2** Press **MEMORY**.

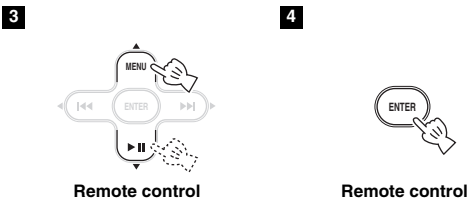

- 3** Select the preset number you want to store to.



To cancel the preset, press **MEMORY** again.

- 4** Press **ENTER** to complete.

Selecting preset radio stations



- 1** Set **SOURCE** to FM.
- 2** Select the preset radio station with **PRESET**.



You can delete a preset station by pressing **OPTION** → Cursor **▲/▼** → **ENTER** on the remote control to select **PRESET DELETE**.

USING ALARM FUNCTION

Alarm features

This unit can play back your favorite music and/or beep sound at the set time. Alarm features on this unit are described below.

- This unit has 3 alarm types combining music and beep sound:

SRC+BEEP	Selected audio source and the beep sound are played at the set time. Source playback begins to fade in 3 minutes before the set time and the volume gradually increases to the set volume. Then, at the set time, the beep sound is activated. This mode is recommended for a comfortable wake-up.
SOURCE	Selected source plays at the set time. Fade-in volume gradually increases to the set volume.
BEEP	Only beep sound is played back at the set time.

- Alarm source played back at the set time can be selected from iPod, audio CD, data CD, USB device, and radio. Depending on the source, followings also can be selected:

SOURCE	Selectable item	Function
iPod	Resume play	The track you listened to last time is resumed.
Audio CD/Data CD/ USB	Track	The Selected track is played back repeatedly.
	Resume play	The track you listened to last time is played back.
FM	Preset	The selected preset radio station is played.
	Resume play	The radio station you listened to last time is played.

- Snooze function is also available.

Alarm setting

► Setting the alarm time and sound

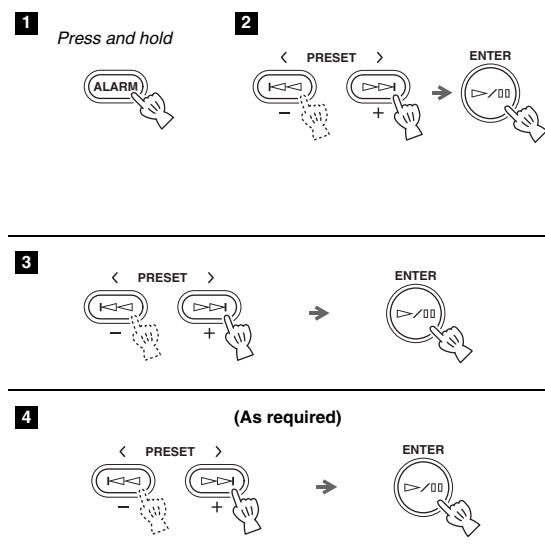

- 1 Press and hold **ALARM** for more than 2 seconds.

Alarm indicator (**[[●]]**) and setting items flash.

- 2 Set the alarm time.
Press **- / +** to set the hour and then press **ENTER**.
Set the minutes in the same way.

- 3 Set the alarm type.
Select from **SRC+BEEP**, **SOURCE** or **BEEP**. For the details on alarm type, refer to “Alarm features” (P. 10).

- 4 Select the source (as required).
When you select **SRC+BEEP** or **SOURCE**, select source. A source other than **AUX** can be selected.

5

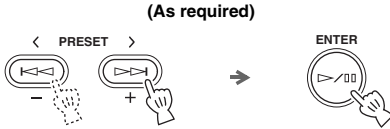

5 Select a track or radio station (as required).

When the source is CD/USB/FM, select a track or radio station for alarm.



- To select the last song or radio station you listened to, select “---”.
- When the iPod is set as source, the track you listened to last time is resumed.

6



6 Set the alarm volume.

To have the alarm sound at the last volume level you used, select “---”. Once you have set the alarm volume, the alarm is set and the alarm indicator ((●)) lights up.



- While setting the alarm, press **RETURN** to return to the previous setting.
- To cancel without setting the alarm, press **ALARM** before step 6 is completed.

► **Switching the alarm on/off**



Switch on/off the alarm function.



When the alarm is on, the alarm indicator ((●)) lights up and alarm time is displayed for a while.

Operations during playing back alarm sound

At the set time, alarm sound plays back. During playback, operations below are available.

Note

If source cannot be played back at the alarm time (ex. iPod is not set), beep sound is played back.

► **Using the snooze function**



Press **SNOOZE/SLEEP**.

The alarm sound stops and resumes after 5 minutes.



- When SRC+BEEP is set, press **SNOOZE/SLEEP** to stop the beep sound, press **SNOOZE/SLEEP** again to stop the source. The beep sounds 5 minutes after the source stopped. The source fades in 1 minute before the beep sounds.
- When the snooze function is activated, alarm indicator flashes.

► **Stopping the alarm**

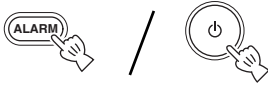

Press **ALARM** or .



- Unless you stop the alarm, the alarm stops after 60 minutes automatically.
- The alarm function turns off when you stop the alarm, but settings such as the alarm time are saved for convenient use next time. To set the alarm again, press **ALARM**.

SHUFFLE/REPEAT PLAYBACK

Shuffle playback

Press repeatedly



Remote control

CD/USB	iPod
→ SHUFFLE FOLDER (Shuffle all songs in the folder)	→ SHUFFLE SONGS (Shuffle songs)
→ SHUFFLE ALL (All shuffle)	→ SHUFFLE ALBUMS (Shuffle albums)
→ SHUFFLE OFF (Shuffle Off)	→ SHUFFLE OFF (Shuffle Off)

Repeat playback

Press repeatedly



Remote control

CD/USB	iPod
→ REPEAT ONE (Single repeat)	→ REPEAT ONE (Single repeat)
→ REPEAT FOLDER (Repeat all songs in the folder)	→ REPEAT ALL (All repeat)
→ REPEAT ALL (All repeat)	→ REPEAT OFF (Repeat Off)
→ REPEAT OFF (Repeat Off)	



- You cannot set SHUFFLE ALBUMS when you use an iPod touch or iPhone.
- When source contains folders, folder shuffle/repeat can be selected.
- For some iPod models, the shuffle and repeat functions may not be displayed or supported.
- When iPod is played back, the setting order of shuffle and repeat depends on the iPod model.

LISTENING TO EXTERNAL SOURCE

1

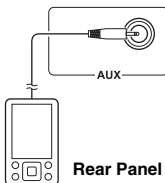

Rear Panel

2



- 1** Connect your portable audio device to AUX using a commercially available 3.5 mm (1/8 in) mini plug cable.

Note

Turn down the volume of this unit and your portable audio device before connection.

- 2** Set **SOURCE** to AUX.
- 3** Start playback on the connected portable audio device.
- 4** Adjust the volume level of the unit and the portable audio device.

USING SLEEP FUNCTION

You can set the time to turn off the system automatically.

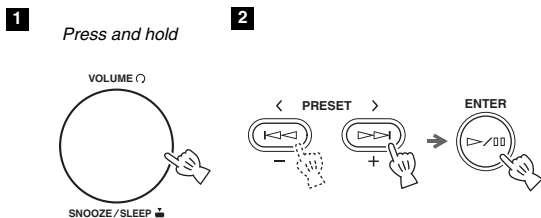

- 1 Press and hold **SNOOZE/SLEEP** for more than 2 seconds.
- 2 Select the sleep time from 30, 60, 90, 120 and **SLEEP OFF**. When the time is set, the sleep function is set to on, and the **SLEEP** indicator lights up.



To exit without changing the current setting, press **SNOOZE/SLEEP**.

USING OPTION MENU

The option menu appears on the front panel display by pressing **OPTION** on the remote control. You can set various useful functions with option menu.

Option menu	Parameter or control range	Reference page
PRESET DELETE	(Displays only when the input source is set to FM.)	9
DIMMER	DIMMER OFF (brightest)/DIMMER 1/DIMMER 2 (darkest)	This page
TREBLE	-10 dB to +10 dB	This page
BASS	-10 dB to +10 dB	This page
AUTO POWER OFF	TIME OFF/ TIME 8H/ TIME 4H AUTO POWER OFF sets the system to system off or power save mode whenever no operation is performed for a preset amount of time.	This page

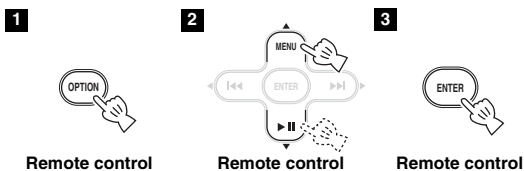

- 1 Press **OPTION**.
- 2 Select desired option menu with **▲/▼**.
- 3 Confirm with **ENTER**.

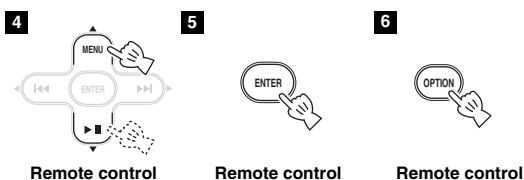

- 4 Change the settings with **▲/▼**.
- 5 Complete the setting with **ENTER**.
To set additional items, repeat steps 2 to 5.
- 6 Exit option menu with **OPTION**.



To cancel without changing the settings, press **OPTION** before step 5 is completed.

► Setting dimmer/tone

DIMMER: Changes the brightness of the front panel display.

TREBLE*: Adjusts the high frequency response.

BASS*: Adjusts the low frequency response.

* Also effective when you are using headphones.

TROUBLESHOOTING

In case of a problem with the unit, check the following list first. If you cannot solve your problem with the suggested solutions or if your problem is not listed below, turn off and unplug the unit, and consult the nearest authorized Yamaha dealer or service center.

General

Problem	Cause	Solution
The speakers make no sound.	The volume may be set to the minimum level.	Adjust the volume level.
	The source may be incorrect.	Select the correct source.
	Headphones are connected.	Remove the headphones.
Sound is cracked/distorted or there is abnormal noise.	Input source volume is excessive, or volume of this unit is excessive (especially Bass).	Adjust volume with VOLUME , or adjust Bass with the option menu (☞ P. 13).
The unit does not operate properly.	The unit may have received a strong electrical shock such as lightning or excessive static electricity, or power supply may have dropped.	Set the system to off, and disconnect the power cable. Wait about 30 seconds, reconnect the power cable, and turn on the system.
The system turns on but immediately shuts off.		
A digital or high-frequency equipment produces noises.	The unit may be placed too close to the digital or high-frequency equipment.	Place the unit farther away from the equipment.
The clock setting has been cleared.	The unit is left more than five minutes after you disconnect the power cable from the wall outlet.	Plug the power cable into the wall outlet firmly, and set the clock again (☞ P. 6).
When it is time for the alarm to sound, only a beep is heard; no music is heard.	The alarm source you have selected is not connected or inserted.	If you have selected iPod or USB, make sure the device is connected. If you have selected CD, make sure the CD is inserted.
	The alarm type is set to BEEP.	Set the alarm type to SRC+BEEP or SOURCE (☞ P. 10).
Clock flashes and the unit cannot be operated.	CLOCK on the rear panel is set to SET, and this unit is in clock setting mode.	Set CLOCK on the rear panel to ON (☞ P. 6).
The system is suddenly turned off.	The automatic system off function turned the unit off.	This unit automatically turns off the system 60 minutes after USB device or CD playback is stopped.
	The sleep (☞ P. 13) may be set.	Turn on the system and play the source again.
	The AUTO POWER OFF function is triggered.	Setting AUTO POWER OFF to TIME OFF enables to play continuously (☞ P. 13).

Radio reception

Problem	Cause	Solution
Too much noise during stereo broadcast.	The antenna may be connected improperly.	Make sure the antenna is connected properly (☞ P. 4).
	The radio station you selected may be far from your area, or the radio wave reception is weak in your area.	Try manual tuning to improve the signal quality (☞ P. 8) or use a multi-channel outdoor antenna.
Even with an outdoor antenna, radio wave reception is weak. (Sound is distorted.)	Multipath reflection or other radio interferences may have occurred.	Change the height, direction, or placement of the antenna.

iPod

Note

In case of a transmission error without a status message appearing in the front panel of this unit, check the connection to your iPod (☞ P. 6).

Status message	Cause	Remedy
iPod Connecting iPod Charging	This unit is in the middle of recognizing the connection with your iPod.	If the message continues to appear in the front panel display and playback does not start, connect the iPod again (☞ P. 6).
Unknown iPod	There is a problem with the signal path from your iPod to this unit.	Connect the iPod again (☞ P. 6).
	The iPod being used is not supported by this unit.	Only iPod classic, iPod nano (2nd generation and later), iPod touch and iPhone are supported.
iPod	This unit has recognized your iPod; however, it cannot obtain information such as elapsed time.	
iPod Unplugged	Your iPod was removed from the iPod dock.	Station your iPod back in the iPod dock (☞ P. 6).
Over Current	The iPod being used is not supported by this unit.	Disconnect the iPod and then turn the system off and on again. Then connect supported iPod again (☞ P. 18).
	The iPod is connected at an angle.	

Problem	Cause	Solution
No sound	The iPod is not set in the iPod dock firmly.	Set the iPod firmly.
	Headphones are connected.	Remove the headphones.
	The iPod software version has not been updated.	Download the latest iTunes software to update the iPod software version to the latest.
The iPod does not charge up.	The iPod is set in the iPod dock improperly.	Remove the iPod from the unit, and then set it in the iPod dock again (☞ P. 6).
	The system is set to power save mode (☞ P. 2).	Set CLOCK to ON on the rear panel to cancel power save mode (☞ P. 4).
Suddenly the music being played back is canceled and another track starts playing without performing any operation.	The iPod's Shake to Shuffle function is turned on.	Turn off the Shake to Shuffle function in the iPod's settings.

Remote control

Problem	Cause	Solution
The remote control does not work properly.	The remote control may be operated outside its operation range.	For information on the remote control operation range, refer to "Using the remote control" (☞ P. 5).
	The remote control sensor on the unit may be exposed to direct sunlight or lighting (inverted fluorescent lamps).	Change the lighting or orientation of the unit.
	The battery may be worn out.	Replace the battery with a new one.
	There are obstacles between the sensor of the unit and the remote control.	Remove the obstacles.

Disc playback

Problem	Cause	Solution
Disc cannot be inserted.	The system is set to power save mode (☞ P. 2).	Set CLOCK to ON on the rear panel to cancel power save mode (☞ P. 4).
Some button operations do not work.	The disc loaded into the unit may not be compatible.	Use a disc supported by the unit (☞ P. 17).
Playback does not start immediately after pressing ► II.	The disc may be dirty.	Wipe the disc clean.
	The disc loaded into the unit may not be compatible.	Use a disc supported by the unit (☞ P. 17).
	If the unit was moved from a cold to warm place, condensation may have formed on the disc reading lens.	Wait for an hour or two until the unit adjusts to the room temperature, and try again.
“No Disc” or “Unknown Disc” is displayed in the front panel display after loading a disc.	The disc loaded into the unit may not be compatible.	Use a disc supported by the unit (☞ P. 17).
	The disc may be dirty.	Wipe the disc clean.
	The disc is loaded back to front.	Insert a disc facing the label side to rear side.
	The disc does not contain playable files.	Use a disc contains playable files (☞ P. 17).
	An error occurs in the unit.	Unload the disc with ▲.

USB device playback

Note

In case of a transmission error without a status message appearing in the front panel of this unit, check the connection to the USB device (☞ P. 7).

Status message	Cause	Remedy
USB Unplugged	The USB device is not connected firmly.	Connect the USB device again (☞ P. 7).
Unknown USB	The connected USB device is not playable on this unit.	Connect playable USB device (☞ P. 17).
	The file name is too long.	The file name should be no more than 250 characters.
Over Current	The USB device is connected at an angle.	Disconnect the USB device and then turn the system off and on again. Then connect playable USB device again (☞ P. 17).
No Files	The USB device does not contain playable files.	Use a USB device contains playable files (☞ P. 17).
	An incompatible USB device is connected to the unit.	Turn off the system and reconnect the USB device to the unit. If it does not resolve the problem, the USB device is not playable on the unit.
USB Time Out	The number of files/folders exceeds the limit.	Reduce the number of files/folders; refer to the limitations noted in this manual (☞ P. 17).

Problem	Cause	Solution
MP3/WMA files in the USB device does not play.	The USB device is not recognized.	Turn off the system and reconnect the USB device to the unit.
		Connect an AC adapter if supplied with the device.
		Format the USB device and copy the files again.
		If the solutions above do not resolve the problem, the USB device is not playable on the unit.

NOTES ON DISCS AND USB DEVICES

Disc information

This unit is designed for use with audio CD, CD-R*1, and CD-RW*1 with the logos followings.



*1 ISO 9660



This unit can play back discs bearing any of the logo marks above. A disc logo mark is printed on the disc and the disc jacket.

Notes

- Do not load any other type of disc into this unit. Doing so may damage this unit.
- CD-R/RW cannot be played back unless finalized.
- Some discs cannot be played back depending on the disc characteristics or recording conditions.
- Do not use any non-standard shaped discs such as a heart-shaped disc.
- Do not use discs with many scratches on their surface.

Handling a disc

- Do not touch the surface of the disc. Hold a disc by its edge (and the center hole).
- Do not use a pencil or pointed marker to write on the disc.
- Do not put a tape, seal, glue, etc., on a disc.
- Do not use a protective cover to prevent scratches.
- Do not load more than one disc into this unit at one time. This can cause damage to both this unit and the discs.
- Do not insert any foreign objects into the disc slot.
- Do not load a cracked, warped, or glued disc.
- Do not expose a disc to direct sunlight, high temperature, high humidity, or a lot of dust.



Caution

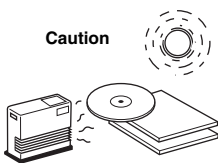

- If a disc becomes dirty, wipe it with a clean, dry cloth from the center out to the edge. Do not use record cleaner or paint thinner.
- To avoid malfunction, do not use a commercially available lens cleaner.

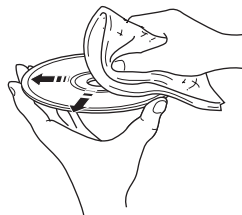

USB device information

This unit supports USB mass storage class devices (e.g., flash memories or portable audio players) using FAT16 or FAT32 format.

Notes

- Some devices may not work properly even if they meet the requirements.
- Do not connect devices other than USB mass storage class devices (such as USB chargers or USB hubs), PCs, card readers, an external HDD, etc.
- Yamaha will not be held responsible for any damage to or data loss on the USB device occurring while the device is connected to this unit.
- Playability of and power supply to all kind of USB devices are not guaranteed.
- USB devices that use encryption cannot be used.

About MP3 or WMA files

Notes

- The unit can play back:

File	Bitrate (kbps)	Sampling frequency (kHz)
MP3	8 - 320*2	16 - 48
WMA	16 - 320*2	22.05 - 48

- *2 Both constant and variable bitrates are supported.
- The maximum numbers of files/folders that can be displayed on the unit are as follows.

	Data CD	USB
Maximum total number of file*3	512	9999
Maximum folder number*3	255	999
Maximum file number per folder	511	255

- *3 The root is counted as one of the folders.
- Copyright-protected files cannot be played back.

SPECIFICATIONS

► PLAYER SECTION

iPod (Digital connection)

- Made for iPod touch (1st, 2nd, 3rd, and 4th generation)
iPod classic
iPod nano (2nd, 3rd, 4th, 5th, and 6th generation)
iPhone 4
iPhone 3GS
iPhone 3G
iPhone

CD

- Media CD, CD-R/RW
- Audio format Audio CD, MP3, WMA

Laser

- Type Semiconductor laser GaAs/GaAlAs
- Wave length 790 nm
- Output Power 7 mW

USB

- Audio format MP3, WMA

AUX

- Input connector 3.5 mm (1/8 in) STEREO mini Jack

► AMPLIFIER SECTION

- Maximum output power 15 W + 15 W
(6 Ω 1 kHz, 10% THD)
- Headphones 3.5 mm STEREO mini Jack
(Adaptive Impedance 16 to 32 Ω)

► TUNER SECTION

- Tuning range
FM 87.50 to 108.00 MHz

► GENERAL

- Power Supply AC 230 V, 50 Hz
- Power consumption 23 W
- System off consumption 2.7 W
- Power save consumption 0.2 W
- Dimensions (W \times H \times D) ... W457 \times H180.5 \times D173.5 mm
(18 \times 7 1/8 \times 6 7/8 in)
- Weight 5.1 kg (11.2 lbs.)

Specifications are subject to change without notice.

LASER SAFETY

This unit employs a laser. Due to possible eye injury, only a qualified service person should remove the cover or attempt to service this device.

DANGER

This unit emits visible laser radiation when open. Avoid direct eye exposure to beam. When this unit is plugged into the wall outlet, do not place your eyes close to the opening of the disc tray and other openings to look into inside.

The laser component in this product is capable of emitting radiation exceeding the limit for Class 1.

iPod, iPhone

“Made for iPod,” and “Made for iPhone” mean that an electronic accessory has been designed to connect specifically to iPod, or iPhone, respectively, and has been certified by the developer to meet Apple performance standards.

Apple is not responsible for the operation of this device or its compliance with safety and regulatory standards.

Please note that the use of this accessory with iPod or iPhone may affect wireless performance.

iPhone, iPod, iPod classic, iPod nano, iPod shuffle, and iPod touch are trademarks of Apple Inc., registered in the U.S. and other countries.

BATTERY CAUTIONS

- If the battery grows old, the effective operation range of the remote control decreases considerably. If this happens, replace the battery with new one as soon as possible.
- Exhausted battery may leak. If the battery have leaked, dispose of it immediately. Avoid touching the leaked material or letting it come into contact with clothing, etc. Clean the battery compartment thoroughly before installing a new battery.
- Keep the battery away from children. If the battery is accidentally swallowed, contact your doctor immediately.
- When not planning to use the remote control for long periods of time, remove the battery from the remote control.
- Do not charge or disassemble the supplied battery.

Information for Users on Collection and Disposal of Old Equipment and Used Batteries



These symbols on the products, packaging, and/or accompanying documents mean that used electrical and electronic products and batteries should not be mixed with general household waste.

For proper treatment, recovery and recycling of old products and used batteries, please take them to applicable collection points, in accordance with your national legislation and the Directives 2002/96/EC and 2006/66/EC.



By disposing of these products and batteries correctly, you will help to save valuable resources and prevent any potential negative effects on human health and the environment which could otherwise arise from inappropriate waste handling.

For more information about collection and recycling of old products and batteries, please contact your local municipality, your waste disposal service or the point of sale where you purchased the items.



[Information on Disposal in other Countries outside the European Union]

These symbols are only valid in the European Union. If you wish to discard these items, please contact your local authorities or dealer and ask for the correct method of disposal.

Pb

Note for the battery symbol (bottom two symbol examples):

This symbol might be used in combination with a chemical symbol. In this case it complies with the requirement set by the Directive for the chemical involved.

ATTENTION : VEUILLEZ LIRE CE QUI SUIT AVANT D'UTILISER L'APPAREIL.

- 1 Pour utiliser l'appareil au mieux de ses possibilités, lisez attentivement ce mode d'emploi. Conservez-le soigneusement pour référence.
- 2 Installez cet appareil dans un endroit frais, bien aéré, sec et propre - à l'abri de la lumière du soleil, des sources de chaleur, des vibrations, des poussières, de l'humidité et du froid. Pour une aération correcte, tenez compte des distances minimales suivantes.
Au-dessus : 15 cm
À l'arrière : 10 cm
Sur les côtés : 10 cm
- 3 Placez l'appareil loin des équipements, moteurs et transformateurs électriques, pour éviter les ronflements parasites.
- 4 N'exposez pas l'appareil à des variations brutales de température, ne le placez pas dans un environnement très humide (par exemple dans une pièce contenant un humidificateur) car cela peut entraîner la condensation d'humidité à l'intérieur de l'appareil qui elle-même peut être responsable de décharge électrique, d'incendie, de dommage à l'appareil ou de blessure corporelle.
- 5 Evitez d'installer l'appareil dans un endroit où des objets peuvent tomber, ainsi que là où l'appareil pourrait être exposé à des éclaboussures ou des gouttes d'eau. Sur le dessus de l'appareil, ne placez pas :
 - d'autres appareils qui peuvent endommager la surface de l'appareil ou provoquer sa décoloration.
 - des objets se consumant (par exemple, une bougie) qui peuvent être responsables d'incendie, de dommage à l'appareil ou de blessure corporelle.
 - des récipients contenant des liquides qui peuvent être à l'origine de décharge électrique ou de dommage à l'appareil.
- 6 Ne couvrez pas l'appareil d'un journal, d'une nappe, d'un rideau, etc. car cela empêcherait l'évacuation de la chaleur. Toute augmentation de la température intérieure de l'appareil peut être responsable d'incendie, de dommage à l'appareil ou de blessure corporelle.
- 7 Ne branchez pas la fiche du câble d'alimentation de l'appareil sur une prise secteur aussi longtemps que tous les raccordements n'ont pas été effectués.
- 8 Ne pas faire fonctionner l'appareil à l'envers. Il risquerait de chauffer et d'être endommagé.
- 9 N'exercez aucune force excessive sur les commutateurs, les boutons et les cordons.
- 10 Pour débrancher la fiche du câble d'alimentation au niveau de la prise secteur, saisissez la fiche et ne tirez pas sur le cordon.
- 11 Ne nettoyez pas l'appareil au moyen d'un solvant chimique, ce qui pourrait endommager la finition. Utilisez un chiffon sec et propre.
- 12 N'alimentez l'appareil qu'à partir de la tension prescrite. Alimenter l'appareil sous une tension plus élevée est dangereux et peut être responsable d'incendie, de dommage à l'appareil ou de blessure corporelle. Yamaha ne saurait être tenue responsable des dommages résultant de l'alimentation de l'appareil sous une tension autre que celle prescrite.
- 13 Pour empêcher tout dommage causé par les éclairs, déconnectez la câble d'alimentation et toute antenne extérieure de la prise murale pendant un orage.
- 14 Ne tentez pas de modifier ni de réparer l'appareil. Consultez le service Yamaha compétent pour toute réparation qui serait requise. Le coffret de l'appareil ne doit jamais être ouvert, quelle que soit la raison.
- 15 Si vous envisagez de ne pas vous servir de l'appareil pendant une longue période (par exemple, pendant les vacances), débranchez la fiche du câble d'alimentation au niveau de la prise secteur.
- 16 Lisez la section intitulée « GUIDE DE DÉPANNAGE » où figurent une liste d'erreurs de manipulation communes avant de conclure que l'appareil présente une anomalie de fonctionnement.
- 17 Avant de déplacer l'appareil, appuyez sur  pour éteindre le système puis débranchez la fiche du câble d'alimentation au niveau de la prise secteur.
- 18 La condensation se forme lorsque la température ambiante change brusquement. En ce cas, débranchez la fiche du câble d'alimentation et laissez l'appareil reposer.
- 19 La température de l'appareil peut augmenter en raison d'une utilisation prolongée. En ce cas, coupez l'alimentation de l'appareil et laissez-le au repos pour qu'il refroidisse.
- 20 Installez cet appareil à proximité de la prise secteur et à un emplacement où la fiche du câble d'alimentation est facilement accessible.
- 21 Les piles ne doivent pas être exposées à une chaleur extrême, par exemple au soleil, à une flamme, etc. Lors de la mise au rebut des piles, suivez vos réglementations locales.
- 22 Une pression excessive du son par les écouteurs et le casque d'écoute peut entraîner la perte de l'ouïe.

Cet appareil n'est pas déconnecté du secteur tant qu'il reste branché à la prise de courant, même si l'appareil en soi est éteint par la touche . Dans cet état, l'appareil consomme une très faible quantité de courant.

AVERTISSEMENT
POUR RÉDUIRE LES RISQUES D'INCENDIE OU DE DÉCHARGE ÉLECTRIQUE, N'EXPOSEZ PAS CET APPAREIL À LA PLUIE OU À L'HUMIDITÉ.

ATTENTION
Danger d'explosion si la pile n'est pas remplacée correctement. La remplacer par une pile de type identique ou équivalent.

Il y a un risque possible de création d'interférences, visibles sur les images en couleurs si cet appareil est placé à côté d'un téléviseur à tube cathodique (tube de Braun). Dans ce cas, éloigner l'unité du téléviseur.

TABLE DES MATIÈRES

NOM DES PARTIES ET LEURS FONCTIONS	2	LECTURE ALÉATOIRE/RÉPÉTÉE	12
CONNEXION D'UN iPod	6	ÉCOUTE D'UNE SOURCE EXTERNE....	12
RÉGLAGE DE L'HORLOGE	6	UTILISATION DE LA FONCTION SLEEP.....	13
ÉCOUTE DE L'iPod.....	7	UTILISATION DU MENU D'OPTIONS....	13
ÉCOUTE D'UN CD ET DES DONNÉES D'UNE CLÉ USB	7	GUIDE DE DÉPANNAGE	14
COMMUTATION DE L'AFFICHAGE	8	REMARQUES SUR LES DISQUES ET PÉRIPHÉRIQUES USB.....	17
ÉCOUTE DES STATIONS RADIO	8	CARACTÉRISTIQUES TECHNIQUES	18
UTILISATION DE LA FONCTION D'ALARME	10		

► Caractéristiques

- Tout iPod/iPhone, CD, périphérique USB, dispositif radio et externe utilisant AUX peut être lu.
- Cet appareil vous réveille d'une manière agréable avec la musique réglée au volume que vous souhaitez grâce à la fonction d'alarme. Comme son d'alarme, vous avez le choix entre de la musique, un bip sonore ou les deux.
- Mémorisation/réglage de vos 30 stations radio préférées.
- Vous pouvez régler les graves et les aigus selon vos préférences.

► À propos de ce mode d'emploi

- L'« iPod » décrit dans ce manuel peut également faire référence à l'« iPhone ».
- Ce mode d'emploi décrit comment faire fonctionner cet appareil en utilisant ses touches. Certaines de ces fonctions sont également disponibles via la télécommande.
- Le symbole « EST » avec un/des numéro(s) de page indique la/les page(s) de référence correspondante(s).
- Les remarques contiennent d'importantes informations relatives à la sécurité et à l'utilisation de l'appareil. Le symbole  attire votre attention sur un conseil d'utilisation.
- Ce mode d'emploi a été imprimé avant la fabrication de l'appareil. Les caractéristiques et la conception sont sujettes à modification, notamment à des fins d'amélioration. En cas de divergence entre le mode d'emploi et l'appareil, c'est le produit qui prime.

► Accessoires fournis

Télécommande



(avec pile CR2032)

Antenne FM



Cache de la station d'accueil



NOM DES PARTIES ET LEURS FONCTIONS

► Face supérieure, face avant

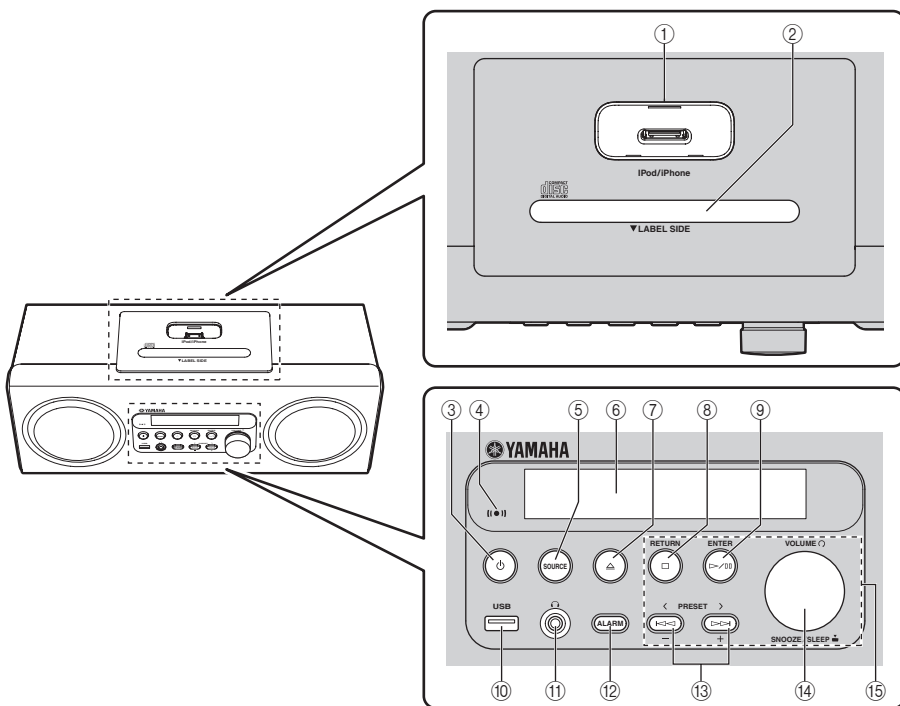

- ① **Station d'accueil iPod** : permet de connecter un iPod.
- ② **Fente pour disque** (☞ P. 7)
- ③ **⏻** : appuyez pour allumer/éteindre le système.
- ④ **Témoin d'alarme** : s'allume lorsque la fonction d'alarme est activée et clignote lors du réglage de l'alarme. (☞ P. 10)
- ⑤ **SOURCE** : permet de changer de source.
- ⑥ **Afficheur de la face avant** : affiche diverses informations.
L'heure y est affichée lorsque le système est éteint. Si vous réglez le système en mode d'économie d'énergie, toutes les informations indiquées sur l'afficheur de la face avant ne sont plus visibles et vous réduisez la consommation d'énergie. Pour plus d'informations sur la procédure de réglage en mode d'économie d'énergie, reportez-vous à la section « Panneau arrière (branchement de l'antenne) ». (☞ P. 4)
- ⑦ **⏪** : permet d'éjecter le CD.
- ⑧ **RETURN** : en cours de réglage, permet de revenir à l'élément précédent.
- ⑨ **ENTER** : permet de confirmer le réglage.
- ⑩ **Port USB** (☞ P. 7)
☀️
Lorsqu'un périphérique USB est raccordé au port USB, il est en charge. Lorsque le système est éteint ou en mode d'économie d'énergie, le périphérique n'est pas chargé.
- ⑪ **🎧 (prise pour casque)** : permet de brancher un casque.
- ⑫ **ALARM** : permet d'activer/de désactiver l'alarme (☞ P. 11)
- ⑬ **PRESET** (pendant l'écoute de la radio) : permet de sélectionner la station radio présélectionnée. (☞ P. 9)
- / + : permet de changer le réglage (☞ P. 10)
- ⑭ **SNOOZE/SLEEP** (☞ P. 11, 13)
- ⑮ **Touches de réglage audio** : permet de passer, de rechercher en arrière/en avant, de lire/mettre en pause, d'arrêter et de régler le volume

► **Afficheur de la face avant**

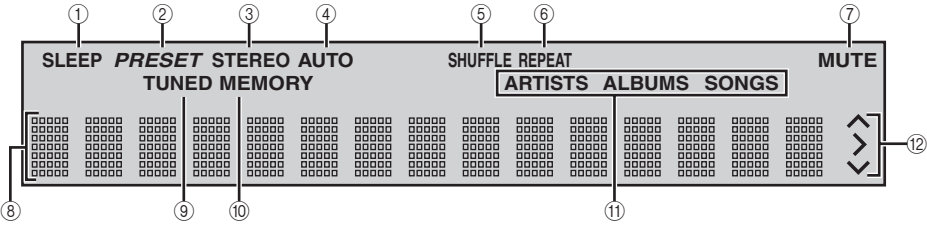

Français

- ① **Témoin SLEEP** : s’allume lorsque la minuterie de mise en veille est active. (☞ P. 13)
- ② **Témoin PRESET** : s’allume lorsque vous mettez des stations radio en mémoire. (☞ P. 9)
- ③ **Témoin STEREO** : s’allume lorsque l’appareil reçoit un signal puissant d’une émission stéréo FM.
- ④ **Témoin AUTO** : s’allume lorsque l’appareil est réglé en mode de syntonisation automatique. (☞ P. 8)
- ⑤ **Témoin SHUFFLE** : s’allume lorsque vous mettez votre iPod/CD/USB en mode de lecture aléatoire. (☞ P. 12)
- ⑥ **Témoin REPEAT** : s’allume lorsque vous mettez votre iPod/CD/USB en mode de lecture répétée. (☞ P. 12)
- ⑦ **Témoin MUTE** : s’allume lorsque le son est coupé.
- ⑧ **Afficheur multifonction** : affiche diverses informations.
- ⑨ **Témoin TUNED** : s’allume lorsqu’une station radio est réglée. (☞ P. 8)
- ⑩ **Témoin MEMORY** : clignote lorsque vous recherchez une station radio à l’aide de la mise en mémoire automatique des fréquences. Il s’allume lorsque vous mettez des stations en mémoire manuellement ou automatiquement. (☞ P. 9)
- ⑪ **Témoins multifonction** : donnent des informations sur la musique apparaissant actuellement sur l’afficheur multifonction. (☞ P. 8)
- ⑫ **Témoins de fonctionnement** : affiche les touches de menu disponibles pour l’élément du menu OPTION actuellement sélectionné.

► **Panneau arrière (branchement de l'antenne)**

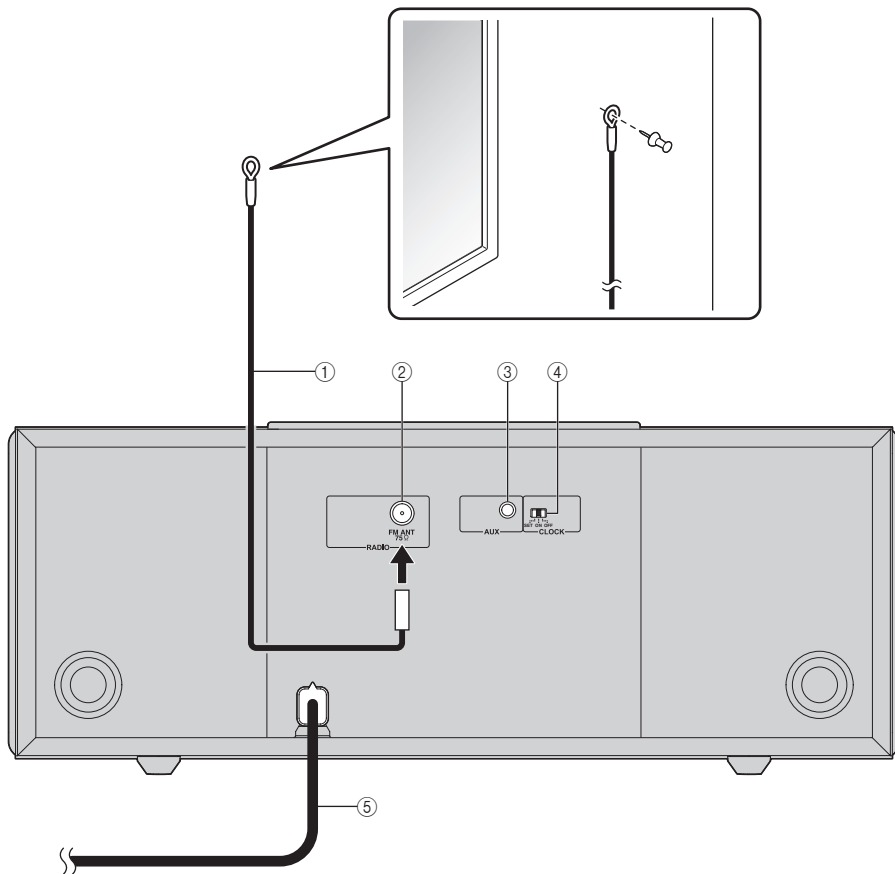

① **Antenne FM** (fournie)

② **Borne d'antenne FM** : permet de brancher l'antenne FM fournie.

③ **AUX** : permet de brancher un dispositif audio externe. (☞ P. 12)

④ **CLOCK**

SET : permet de régler l'horloge. (☞ P. 6)

ON : permet d'afficher l'heure actuelle lorsque le système est éteint.

OFF : permet de basculer le système en mode d'économie d'énergie lorsque celui-ci est éteint. Toutes les informations indiquées sur l'afficheur de la face avant ne sont plus visibles dans ce mode. Cela peut réduire la consommation d'énergie.



Même si le système est éteint/en mode d'économie d'énergie, la fonction d'alarme est disponible.

⑤ **Câble d'alimentation** : à brancher dans une prise de courant.

Remarques

- L'antenne doit être déployée.
- Si vous utilisez une antenne extérieure au lieu de l'antenne FM fournie, la réception sera meilleure.
- Si la réception de la radio est mauvaise, changez la hauteur, le sens ou l'emplacement de l'antenne.
- Si vous utilisez une autre antenne FM que celle fournie avec l'appareil, veillez à ce que la base de l'antenne ne soit pas filetée.

► Télécommande

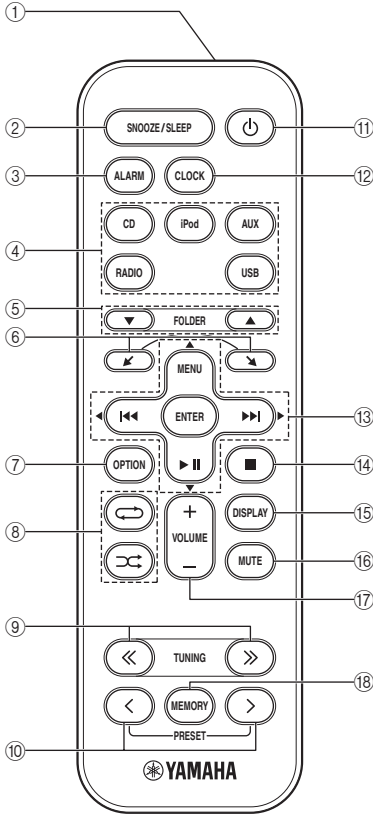

- ① **Émetteur de signaux infrarouges**
- ② **SNOOZE/SLEEP** : permet de régler la fonction snooze/sleep. (☞ P. 11, 13)
Maintenez cette touche enfoncée, puis appuyez sur les touches directionnelles ▼/▲ → ENTER pour régler la fonction sleep.
- ③ **ALARM** : permet d'activer/de désactiver l'alarme (☞ P. 11)
- ④ **Touches de sélection de source** : permettent de changer de source.
- ⑤ **FOLDER** (pendant la lecture d'un CD de données/périphérique USB) : permet de changer de dossier.
- ⑥ ▲, ▼ : permet de naviguer parmi les éléments de l'écran e l'iPod.
- ⑦ **OPTION** : affiche le menu d'options. (☞ P. 13)
- ⑧ ⏪ (lecture aléatoire), ⏩ (répéter) (☞ P. 12)
- ⑨ **TUNING** (pendant l'écoute de la radio) : permet de régler la radio (☞ P. 8)
- ⑩ **PRESET** (pendant l'écoute de la radio) : permet de sélectionner la station radio présélectionnée (☞ P. 9)
- ⑪ ⏻ : permet d'allumer/éteindre le système
- ⑫ **CLOCK** : affiche l'heure (☞ P. 6)
- ⑬ ⏪, ⏩ (pendant la lecture) : pour effectuer un saut vers l'arrière et vers l'avant/pour accélérer la recherche arrière et avant (pour cela, maintenez cette touche enfoncée)
MENU : permet de revenir au niveau supérieur du menu de l'iPod.
▶ || : lecture/pause
▲/▼/◀/▶ (pendant l'utilisation du menu d'options) : permet de changer le réglage
ENTER
(pendant l'utilisation de l'iPod) : permet de sélectionner un groupe/démarrer la lecture
(pendant l'utilisation du menu d'options) : permet de confirmer le réglage
- ⑭ ■ : permet d'arrêter la lecture.
- ⑮ **DISPLAY** : permet de changer les informations affichées sur la face avant. (☞ P. 8)
- ⑯ **MUTE** : permet de couper/remettre le son.
- ⑰ **VOLUME** : permet de régler le volume
- ⑱ **MEMORY** : permet de mémoriser les stations radio présélectionnées. (☞ P. 9)

► Utilisation de la télécommande

Veillez à lire la section « PRÉCAUTIONS RELATIVES À LA PILE » (☞ P. 18) avant de manipuler la pile.

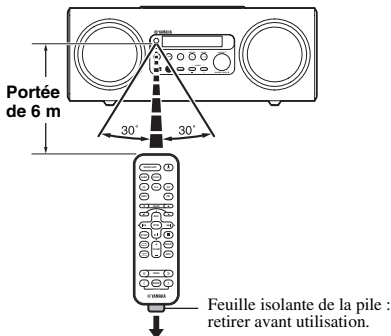

► Remplacement de la pile de la télécommande

Tout en poussant la languette de dégagement dans le sens (A), faites glisser vers l'extérieur le support de la pile dans le sens (B).

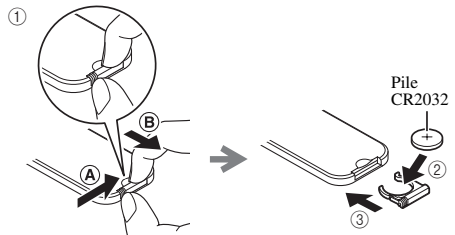

CONNEXION D'UN iPod

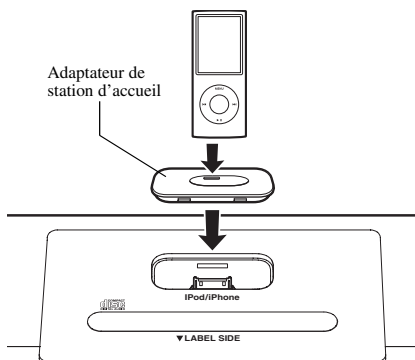

Placez votre iPod sur la station d'accueil prévue à cet effet.



L'iPod est chargé lorsqu'il est placé sur la station d'accueil. En mode d'économie d'énergie, l'iPod n'est pas chargé.

Remarques

- Pour sécuriser la connexion, installez un adaptateur de station d'accueil compatible fourni avec l'iPod ou un adaptateur de station d'accueil universel (vendu séparément), puis retirez l'étui protecteur de votre iPod.
- Si vous n'utilisez pas d'adaptateur ou si ce dernier n'est pas compatible, la connexion risque d'être instable ou de s'interrompre, ce qui risque d'endommager l'appareil ou de provoquer des dysfonctionnements. Pour de plus amples informations concernant l'adaptateur « Dock », veuillez vous renseigner sur le site internet officiel d'Apple.
- Si vous connectez de force un iPod dans sa housse de protection, vous risquez d'endommager le connecteur. Retirez la housse de protection avant de connecter l'iPod.
- Placez le cache sur la station d'accueil de l'iPod dès que vous ne l'utilisez plus.

RÉGLAGE DE L'HORLOGE

1



Face arrière

2

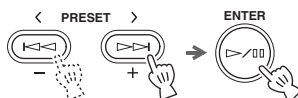

Face avant

1 Réglez **CLOCK** sur SET.

2 Réglez l'heure.

Appuyez sur **- / +** pour régler l'heure puis appuyez sur **ENTER**.

Suivez la même procédure pour les minutes.



- Lorsque vous réglez l'horloge, appuyez sur **RETURN** pour revenir au réglage précédent.
- Appuyez sur **SNOOZE/SLEEP** sur la face avant pour passer de l'affichage de l'heure au format 12 et 24 heures.

3



Face arrière

3 Réglez **CLOCK** sur ON pour terminer.

Au moment où ON est réglé, les secondes sont réglées sur 00 et le décompte de l'heure commence.



- L'heure est affichée pendant quelques instants lorsque vous appuyez sur **CLOCK** sur la télécommande.
- Vous pouvez basculer le système en mode d'économie d'énergie en réglant **CLOCK** sur la face arrière sur OFF.

Remarque

Les réglages de l'heure sont perdus environ 5 minutes après avoir débranché l'appareil.

ÉCOUTE DE L'iPod

Pour plus de détails sur les modèles d'iPod compatibles, reportez-vous à la section « CARACTÉRISTIQUES TECHNIQUES » (P. 18).

Pour plus de détails sur l'utilisation de la télécommande, reportez-vous à la section « Télécommande » (P. 5).

1

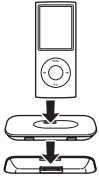

2



1 Placez votre iPod sur la station d'accueil prévue à cet effet.

2 Réglez **SOURCE** sur iPod.

3 Actionnez l'iPod.

Les fonctions de lecture sont disponibles sur la télécommande, l'iPod et cet appareil.



- Vous pouvez retirer l'iPod dès que vous le souhaitez.
- Lorsque de la musique est lue sur l'iPod, cet appareil allume automatiquement le système pour la lire même si le système était éteint.



Cet appareil éteint automatiquement le système si l'iPod n'est pas connecté et si aucune opération n'est exécutée pendant 60 minutes.

ÉCOUTE D'UN CD ET DES DONNÉES D'UNE CLÉ USB

► Écoute d'un CD

1



2

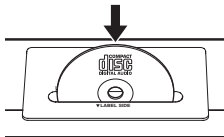

1 Réglez **SOURCE** sur CD.

2 Insérez un CD.

La lecture commence automatiquement. Les fonctions de lecture sont disponibles sur la télécommande et cet appareil.



La lecture du disque de données commence dans l'ordre alphabétique des fichiers.

Remarque

Insérez le CD avec l'étiquette orientée vers l'avant de l'appareil.

► Écoute des données d'un périphérique USB

1



2

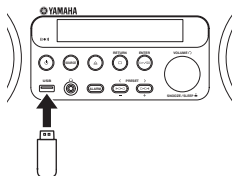

1 Réglez **SOURCE** sur USB.

2 Branchez un périphérique USB.

La lecture commence automatiquement. Les fonctions de lecture sont disponibles sur la télécommande et cet appareil.



- Vous pouvez retirer votre périphérique USB dès que vous le souhaitez.
- La lecture commence dans l'ordre de la date et de l'heure de création.



- Si vous appuyez sur la touche **■** pendant la lecture, la lecture démarrera la prochaine fois au début de la piste que vous écoutez la fois précédente. Si vous appuyez de nouveau sur la touche **■** alors que la lecture est arrêtée, elle démarrera la prochaine fois par la première piste du CD/périphérique USB.
- Pour plus de détails sur les disques et fichiers pouvant être lus, reportez-vous à la section « REMARQUES SUR LES DISQUES ET PÉRIPHÉRIQUES USB » (P. 17).
- Cet appareil éteint automatiquement le système 60 minutes après que le CD/périphérique USB soit arrêté ou mis en pause.

► Passage d’un dossier à un autre pour un CD de données/périphérique USB



Télécommande

Sélectionnez le dossier de votre choix à l’aide de **FOLDER**.

Accédez au premier fichier du dossier précédent/suivant. Le nom du dossier apparaît sur l’afficheur du panneau avant pendant quelques instants.

ROOT s’affiche pour le dossier racine lorsque le répertoire contient des fichiers pouvant être lus.

COMMUTATION DE L’AFFICHAGE

Vous pouvez modifier les informations de lecture qui apparaissent sur l’afficheur de la face avant. Il est possible que certains caractères spéciaux ne s’affichent pas correctement.

Appuyez plusieurs fois de suite



Télécommande

Appuyez plusieurs fois de suite sur **DISPLAY** pendant la lecture.

iPod

Numéro du morceau et temps écoulé (réglage par défaut)

↓

Numéro du morceau et temps restant

↓

Nom du morceau

↓

Nom de l’artiste

↓

Titre de l’album

↓

Retour au réglage par défaut

Remarque

Cette fonction est disponible pour iPod classic, iPod nano (de 2e génération et générations ultérieures), iPod touch et iPhone. Toutefois, même avec ces modèles, cette fonction risque de ne pas être disponible selon la version du logiciel de votre iPod.

CD/USB

Numéro de la plage/du fichier et temps écoulé du morceau en cours (réglage par défaut)

↓

Numéro de la plage et temps restant du morceau en cours*1

↓

Durée totale du disque*1

↓

Temps restant du disque*1

↓

Nom du fichier*2

↓

Nom de la piste*3

↓

Nom de l’artiste*3

↓

Titre de l’album*3

↓

Retour au réglage par défaut

*1 Uniquement pour les CD audio

*2 Uniquement pour les fichiers MP3/WMA

*3 Uniquement lorsque la plage sélectionnée contient des informations

ÉCOUTE DES STATIONS RADIO

Syntonisation de stations radio

1



2

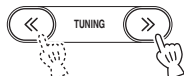

Télécommande

1 Réglez **SOURCE** sur FM.

2 Pour une syntonisation automatique, maintenez la touche **TUNING** enfoncée. Pour une syntonisation manuelle, appuyez sur **TUNING** plusieurs fois de suite.

Remarque

Si vous effectuez une syntonisation manuellement, le son est en mono.

Présélection des stations radio

Vous pouvez mémoriser vos 30 stations radio favorites à l'aide de la fonction de présélection.

► Mise en mémoire automatique des fréquences

1



2

Maintenez la
touche enfoncée



Télécommande

3



Télécommande

1 Réglez **SOURCE** sur FM.

2 Maintenez la touche **MEMORY** enfoncée pendant plus de 2 secondes.



Pour annuler la présélection, appuyez de nouveau sur **MEMORY** avant que l'étape 3 ne soit terminée.

3 Appuyez sur **ENTER**.

La mise en mémoire automatique démarre.

Remarque

Lorsque vous lancez la mise en mémoire automatique, toutes les stations mémorisées sont effacées et de nouvelles stations sont mises en mémoire.

► Mise en mémoire manuelle des fréquences

1

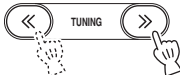

Télécommande

2



Télécommande

3

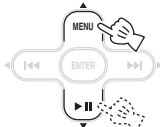

Télécommande

4



Télécommande

1 Choisissez l'une de vos stations radio préférées.

2 Appuyez sur **MEMORY**.

3 Sélectionnez le numéro sous lequel vous souhaitez mémoriser la station.



Pour annuler la présélection, appuyez de nouveau sur **MEMORY**.

4 Appuyez sur **ENTER** pour terminer.

Sélection d'une station radio présélectionnée

1



2

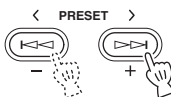

1 Réglez **SOURCE** sur FM.

2 Sélectionnez la station radio présélectionnée à l'aide de **PRESET**.



Vous pouvez supprimer une station présélectionnée en appuyant sur **OPTION** → Touches directionnelles ▲/▼ → **ENTER** sur la télécommande pour sélectionner **PRESET DELETE**.

UTILISATION DE LA FONCTION D'ALARME

Fonctions d'alarme

Cet appareil peut lire votre musique préférée et/ou faire retentir le bip à l'heure que vous avez définie. Les fonctions d'alarme de cet appareil sont décrites ci-dessous.

- **Cet appareil a 3 types d'alarme associant de la musique et un bip sonore :**

SRC+BEEP	La source audio sélectionnée et le bip retentissent en même temps. Le volume de lecture de la source commence à diminuer 3 minutes avant l'heure réglée, puis il augmente régulièrement pour atteindre le volume défini. Ensuite, à l'heure réglée, le bip sonore est activé. Ce mode est recommandé pour un réveil confortable.
SOURCE	La source sélectionnée est lue simultanément. Le volume discret augmente progressivement jusqu'à atteindre le niveau réglé.
BEEP	Seul le bip sonore retentit à l'heure réglée.

- **La source de l'alarme lue à l'heure réglée peut être sélectionnée dans l'iPod, un CD audio, un CD de données, un appareil USB ou la radio. En fonction de la source, les fonctions suivantes peuvent également être sélectionnées :**

SOURCE	Élément sélectionnable	Fonction
iPod	Reprendre la lecture	La piste que vous avez écoutée la fois précédente reprend.
CD audio/CD de données/USB	Piste	La piste sélectionnée est lue de manière répétée.
	Reprendre la lecture	La piste que vous écoutiez la fois précédente est lue.
FM	Présélection	La station radio présélectionnée que vous choisissez est lue.
	Reprendre la lecture	La station radio que vous écoutiez la fois précédente est lue.

- **La fonction snooze est également disponible.**

Réglage de l'alarme

► Réglage de l'heure de l'alarme et du son

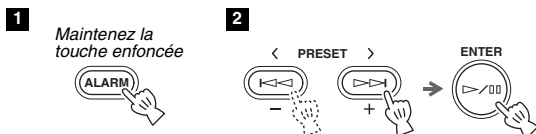

- 1** Maintenez la touche **ALARM** enfoncée pendant plus de 2 secondes.

Le témoin d'alarme ((●)) et les éléments de réglage clignotent.

- 2** Réglez l'heure de l'alarme.

Appuyez sur **- / +** pour régler l'heure puis appuyez sur **ENTER**.
Suivez la même procédure pour les minutes.

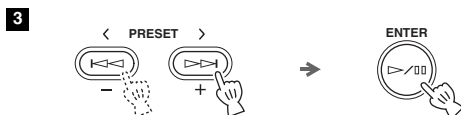

- 3** Réglez le type d'alarme.

Choisissez entre **SRC+BEEP**, **SOURCE** ou **BEEP**. Pour plus de détails sur le type d'alarme, reportez-vous à la section « Fonctions d'alarme » (P. 10).

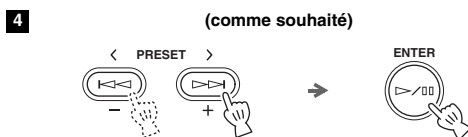

- 4** Sélectionnez la source (comme souhaité).

Si vous choisissez SRC+BEEP ou SOURCE, sélectionnez la source. Une source autre que AUX peut être sélectionnée.

5



5 Sélectionnez une piste ou une station radio (comme souhaité). Lorsque la source est CD/USB/FM, sélectionnez une piste ou une station radio pour l'alarme.



- Pour sélectionner le dernier morceau ou la dernière station radio que vous avez écoutée, sélectionnez « --- ».
- Lorsque la source est réglée sur iPod, la piste que vous avez écoutée la fois précédente reprend.

6



6 Réglez le volume de l'alarme.

Pour que le volume de l'alarme corresponde à celui utilisé en dernier, sélectionnez « --- ».

Une fois que vous avez réglé le volume de l'alarme, celle-ci est réglée et le témoin d'alarme (**((●))**) s'allume.



- Lorsque vous réglez l'alarme, appuyez sur **RETURN** pour revenir au réglage précédent.
- Pour annuler sans régler l'alarme, appuyez sur **ALARM** avant que l'étape 6 ne soit terminée.

► Activation/désactivation de l'alarme



Activez/désactivez la fonction d'alarme.



Lorsque l'alarme est activée, le témoin d'alarme (**((●))**) s'allume et l'heure d'alarme s'affiche quelques instants.

Opérations pendant que l'alarme retentit

À l'heure réglée, le son d'alarme retentit. Pendant ce temps, les opérations suivantes sont disponibles.

Remarque

Si la source ne peut pas être choisie à l'heure de l'alarme (par ex. l'iPod n'est pas en place), un bip sonore est émis.

► Utilisation de la fonction snooze



Appuyez sur **SNOOZE/SLEEP**.

Le son de l'alarme s'arrête puis reprend au bout de 5 minutes.



- Lorsque SRC+BEEP est réglé, appuyez sur **SNOOZE/SLEEP** pour arrêter le bip sonore. Appuyez de nouveau sur **SNOOZE/SLEEP** pour arrêter la source. Le bip retentit 5 minutes après l'arrêt de la source. La source est atténuée 1 minute avant que le bip retentisse.
- Lorsque la fonction snooze est activée, le témoin d'alarme clignote.

► Arrêt de l'alarme

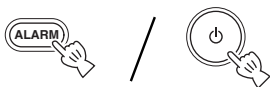

Appuyez sur **ALARM** ou .



- Si vous n'arrêtez pas l'alarme, celle-ci s'arrête automatiquement après 60 minutes.
- La fonction d'alarme s'arrête lorsque vous arrêtez l'alarme, mais les réglages tels que l'heure de l'alarme sont enregistrés pour plus de facilité la fois suivante. Pour régler de nouveau l'alarme, appuyez sur **ALARM**.

LECTURE ALÉATOIRE/RÉPÉTÉE

Lecture aléatoire

Appuyez plusieurs fois de suite



Télécommande

CD/USB	iPod
→ SHUFFLE FOLDER (lecture aléatoire de tous les morceaux du dossier)	→ SHUFFLE SONGS (lecture aléatoire des morceaux)
→ SHUFFLE ALL (lecture aléatoire de l'ensemble des morceaux)	→ SHUFFLE ALBUMS (lecture aléatoire des albums)
→ SHUFFLE OFF (arrêt de la lecture aléatoire)	→ SHUFFLE OFF (arrêt de la lecture aléatoire)

Lecture répétée

Appuyez plusieurs fois de suite



Télécommande

CD/USB	iPod
→ REPEAT ONE (lecture répétée une seule fois)	→ REPEAT ONE (lecture répétée une seule fois)
→ REPEAT FOLDER (lecture répétée de tous les morceaux du dossier)	→ REPEAT ALL (lecture répétée de l'ensemble des morceaux)
→ REPEAT ALL (lecture répétée de l'ensemble des morceaux)	→ REPEAT OFF (arrêt de la lecture répétée)
→ REPEAT OFF (arrêt de la lecture répétée)	



- Vous ne pouvez pas définir SHUFFLE ALBUMS lorsque vous utilisez un iPod touch ou un iPhone.
- Lorsque la source contient des dossiers, la lecture aléatoire/répétée d'un dossier peut être sélectionnée.
- Pour certains modèles d'iPod, les fonctions de lectures aléatoire et répétée peuvent ne pas être affichées ou prises en charge.
- Lorsque la lecture s'effectue à partir de l'iPod, l'ordre de réglage de la lecture aléatoire et répétée varie en fonction du modèle de l'iPod.

ÉCOUTE D'UNE SOURCE EXTERNE

1

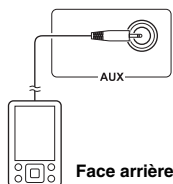

2



- 1 Raccordez votre dispositif audio portable à AUX à l'aide d'un câble à mini fiche de 3,5 mm disponible dans le commerce.

Remarque

Baissez le volume de cet appareil et de votre dispositif audio portable avant le raccordement.

- 2 Réglez **SOURCE** sur AUX.
- 3 Commencez la lecture sur le dispositif audio portable raccordé.
- 4 Réglez le niveau de volume de l'appareil et du dispositif audio portable.

UTILISATION DE LA FONCTION SLEEP

Vous pouvez régler l'heure à laquelle le système doit s'arrêter automatiquement.

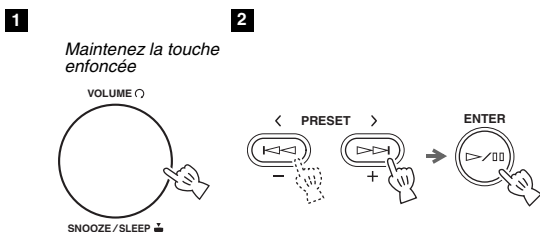

1 Maintenez la touche **SNOOZE/SLEEP** enfoncée pendant plus de 2 secondes.

2 Sélectionnez la durée de la fonction sleep entre 30, 60, 90 et 120, puis appuyez sur **SLEEP OFF**. Lorsque la durée est réglée, la fonction sleep est activée et le témoin **SLEEP** s'allume.



Pour quitter sans modifier le réglage actuel, appuyez sur **SNOOZE/SLEEP**.

UTILISATION DU MENU D'OPTIONS

Le menu d'options s'affiche sur l'afficheur de la face avant si vous appuyez sur la touche **OPTION** de la télécommande. Le menu d'options vous permet de définir diverses fonctions utiles.

Menu d'options	Paramètre ou plage de réglage	Page de référence
PRESET DELETE	(S'affiche uniquement lorsque la source d'entrée est réglée sur FM.)	9
DIMMER	DIMMER OFF (le plus lumineux)/DIMMER 1/DIMMER 2 (le plus sombre)	Cette page
TREBLE	-10 dB à +10 dB	Cette page
BASS	-10 dB à +10 dB	Cette page
AUTO POWER OFF	TIME OFF/ TIME 8H/ TIME 4H AUTO POWER OFF règle le système pour le désactiver ou le règle en mode d'économie d'énergie lorsque aucune opération n'est exécutée pour un laps de temps prédéfini.	Cette page

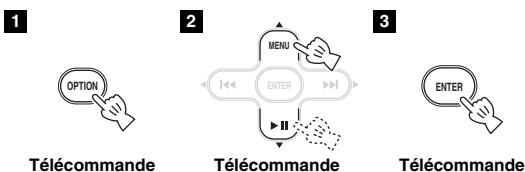

1 Appuyez sur **OPTION**.

2 Sélectionnez le menu d'options souhaité avec les touches $\blacktriangle/\blacktriangledown$.

3 Validez à l'aide de la touche **ENTER**.

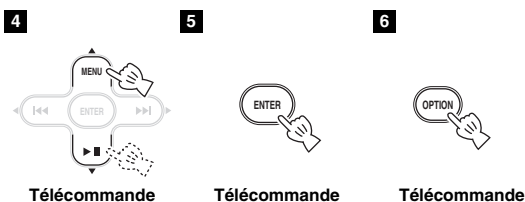

4 Modifiez les paramètres à l'aide des touches $\blacktriangle/\blacktriangledown$.

5 Validez le réglage à l'aide de la touche **ENTER**. Pour définir d'autres options, répétez les étapes 2 à 5.

6 Quittez le menu d'options à l'aide de la touche **OPTION**.



Pour annuler sans changer les réglages, appuyez sur **OPTION** avant que l'étape 5 soit terminée.

► Réglage de l'atténuation/la tonalité

DIMMER : permet de modifier la luminosité de l'afficheur de la face avant.

TREBLE* : permet de régler la réponse haute fréquence.

BASS* : permet de régler la réponse basse fréquence.

* Disponible également lorsque vous utilisez un casque.

GUIDE DE DÉPANNAGE

Si cet appareil ne semble pas fonctionner normalement, vérifiez les points de la liste suivante. Si l'anomalie constatée n'est pas mentionnée, ou bien si les mesures suggérées sont sans effet, mettez l'appareil hors tension, débranchez la fiche du cordon d'alimentation et adressez-vous au revendeur ou au service après-vente Yamaha agréé le plus proche.

Généralités

Anomalies	Causes possibles	Solution
Les haut-parleurs n'émettent aucun son.	Le volume est réglé au niveau minimum.	Réglez le niveau du volume.
	La source est peut-être incorrecte.	Sélectionnez la source correcte.
	Le casque est branché.	Débranchez le casque.
Le son grésille/est déformé ou un bruit anormal est émis.	Le volume de la source d'entrée est excessif ou le volume de l'appareil est excessif (en particulier les graves).	Ajustez le volume à l'aide de VOLUME ou les graves à l'aide du menu d'options (☞ P. 13).
Cet appareil ne fonctionne pas correctement.	Cet appareil a peut-être été soumis à un choc électrique puissant, comme la foudre ou une forte charge électrostatique, ou bien la tension d'alimentation a chuté.	Éteignez l'appareil et débranchez le câble d'alimentation. Attendez environ 30 secondes, rebranchez le câble d'alimentation et allumez l'appareil.
Le système s'éteint immédiatement après s'être allumé.		
Un appareil numérique ou haute fréquence produit des bruits.	Cet appareil est peut-être trop près de l'appareil numérique ou haute fréquence.	Éloignez les deux appareils l'un de l'autre.
Le réglage de l'horloge a été effacé.	L'alimentation de cet appareil a été coupée pendant plus de cinq minutes.	Branchez correctement la prise du câble d'alimentation sur la prise murale et réglez de nouveau l'horloge (☞ P. 6).
Lorsque l'alarme doit retentir, un seul bip est émis ; vous n'entendez aucune musique.	La source de l'alarme sélectionnée n'est pas branchée ou insérée.	Si vous avez sélectionné iPod ou USB, veillez à ce que le périphérique soit connecté. Si vous avez sélectionné CD, veillez à ce que le CD soit inséré.
	Le type d'alarme est réglé sur BEEP.	Réglez le type d'alarme sur SRC+BEEP ou SOURCE (☞ P. 10).
L'horloge clignote et il est impossible d'utiliser l'appareil.	CLOCK sur la face arrière est réglé sur SET et cet appareil est en mode de réglage de l'horloge.	Réglez CLOCK situé sur la face arrière sur ON (☞ P. 6).
Le système s'éteint soudainement.	La fonction de désactivation automatique du système éteint l'appareil.	Cet appareil éteint automatiquement le système 60 minutes après que le périphérique USB ou le CD est arrêté.
	La fonction sleep (☞ P. 13) peut être réglée.	Allumez l'appareil et relancez la lecture de la source.
	La fonction AUTO POWER OFF est activée.	Si vous réglez AUTO POWER OFF sur TIME OFF, la lecture est possible en continu (☞ P. 13).

Réception de la radio

Anomalies	Causes possibles	Solution
Trop de parasites pendant l'écoute d'une émission stéréo.	L'antenne n'est peut-être pas convenablement raccordée.	Assurez-vous que l'antenne est convenablement raccordée (☞ P. 4).
	La station sélectionnée est trop éloignée, ou bien la réception des ondes est médiocre dans la région où vous habitez.	Essayez d'effectuer la syntonisation manuellement pour obtenir un signal de meilleure qualité (☞ P. 8) ou bien utilisez une antenne extérieure multivoies.
Même avec une antenne extérieure, la réception est médiocre. (Le son est déformé.)	Distorsion due à la propagation par trajets multiples ou aux interférences radio.	Modifiez la hauteur, l'orientation ou la disposition de l'antenne.

iPod

Remarque

En cas d'erreur de transmission sans message sur l'afficheur de la face avant de l'appareil, vérifiez les liaisons à votre iPod (☞ P. 6).

Message d'état	Causes possibles	Solution
iPod Connecting iPod Charging	L'appareil est en train de reconnaître la liaison de votre iPod.	Si ce message reste affiché sur la face avant et que la lecture ne démarre pas, raccordez de nouveau l'iPod (☞ P. 6).
Unknown iPod	Présence d'un obstacle entre votre iPod et l'appareil.	Raccordez de nouveau l'iPod (☞ P. 6).
	L'iPod utilisé n'est pas pris en charge par l'appareil.	Seuls l'iPod classic, l'iPod nano (de 2e génération et générations ultérieures), l'iPod touch et l'iPhone sont pris en charge.
iPod	L'appareil a reconnu votre iPod ; toutefois, il ne peut pas obtenir certaines informations, comme par exemple le temps écoulé.	
iPod Unplugged	Votre iPod a été débranché de sa station d'accueil.	Raccordez votre iPod à sa station d'accueil (☞ P. 6).
Over Current	L'iPod utilisé n'est pas pris en charge par l'appareil.	Déconnectez l'iPod et mettez l'appareil hors puis sous tension. Raccordez ensuite l'iPod pris en charge (☞ P. 18).
	L'iPod n'est pas correctement connecté.	

Anomalies	Causes possibles	Solution
Aucun son	L'iPod n'est pas correctement placé sur sa station d'accueil.	Placez l'iPod de manière appropriée.
	Le casque est branché.	Débranchez le casque.
	La version du logiciel de l'iPod n'a pas été mise à jour.	Téléchargez le logiciel iTunes le plus récent pour mettre à jour la version du logiciel de l'iPod.
L'iPod ne se charge pas.	L'iPod n'est pas placé correctement sur la station d'accueil iPod.	Retirez l'iPod de l'appareil puis replacez-le sur sa station d'accueil (☞ P. 6).
	Le système est réglé en mode d'économie d'énergie (☞ P. 2).	Réglez CLOCK sur ON sur la face arrière pour annuler le mode d'économie d'énergie (☞ P. 4).
La musique en cours de lecture est soudain annulée et une autre piste se lance sans que vous ayez exécuté aucune opération.	La fonction Shake to Shuffle de l'iPod est activée.	Désactivez la fonction Shake to Shuffle dans les réglages de l'iPod.

Télécommande

Anomalies	Causes possibles	Solution
La télécommande ne fonctionne pas convenablement.	Il se peut que vous utilisiez la télécommande hors de sa portée de fonctionnement.	Pour plus d'informations sur la portée de la télécommande, reportez-vous à la section « Utilisation de la télécommande » (☞ P. 5).
	Le capteur de télécommande de cet appareil est exposé à la lumière directe du soleil ou d'un éclairage (lampes fluorescentes à convertisseur).	Changez d'éclairage ou réorientez l'appareil.
	La pile est épuisée.	Remplacez la pile par une neuve.
	Présence d'obstacles entre le capteur de cet appareil et la télécommande.	Retirez les obstacles.

Lecture d'un disque

Anomalies	Causes possibles	Solution
Le disque ne peut pas être inséré.	Le système est réglé en mode d'économie d'énergie (☞ P. 2).	Réglez CLOCK sur ON sur la face arrière pour annuler le mode d'économie d'énergie (☞ P. 4).
Certains boutons ne fonctionnent pas.	Il se peut que le disque inséré dans l'appareil ne soit pas compatible.	Utilisez un disque pris en charge par l'appareil (☞ P. 17).
La lecture ne commence pas immédiatement après avoir appuyé sur ► II.	Il se peut que le disque soit sale.	Essayez le disque.
	Il se peut que le disque inséré dans l'appareil ne soit pas compatible.	Utilisez un disque pris en charge par l'appareil (☞ P. 17).
	Si l'appareil a été déplacé d'un endroit froid à un endroit chaud, de la condensation a pu se former sur la lentille de lecture de disque.	Attendez une heure ou deux que l'appareil s'acclimate à la température de la pièce puis réessayez.
« No Disc » ou « Unknown Disc » apparaît sur l'afficheur de la face avant après l'insertion d'un disque.	Il se peut que le disque inséré dans l'appareil ne soit pas compatible.	Utilisez un disque pris en charge par l'appareil (☞ P. 17).
	Il se peut que le disque soit sale.	Essayez le disque.
	Le disque est inséré de l'arrière vers l'avant.	Insérez un disque en dirigeant le côté avec l'étiquette vers vous.
	Le disque ne contient aucun fichier lisible.	Utilisez un disque contenant des fichiers lisibles (☞ P. 17).
	Une erreur est survenue dans l'appareil.	Éjectez le disque à l'aide de la touche ▲.

Lecture d'un périphérique USB

Remarque

En cas d'erreur de transmission sans message sur l'afficheur de la face avant de l'appareil, vérifiez les liaisons au périphérique USB (☞ P. 7).

Message d'état	Causes possibles	Solution
USB Unplugged	Le périphérique USB n'est pas correctement connecté.	Reconnectez-le (☞ P. 7).
Unknown USB	L'appareil ne peut pas lire le périphérique USB connecté.	Connectez un périphérique USB pris en charge (☞ P. 17).
	Le nom du fichier est trop long.	Il ne doit pas excéder 250 caractères.
Over Current	Le périphérique USB n'est pas correctement connecté.	Déconnectez le périphérique USB et mettez l'appareil hors puis sous tension. Reconnectez ensuite un périphérique USB compatible (☞ P. 17).
No Files	Le périphérique USB ne contient aucun fichier pouvant être lu.	Utilisez un périphérique USB contenant des fichiers pouvant être lus (☞ P. 17).
	Un périphérique USB non compatible est connecté à l'appareil.	Arrêtez le système et reconnectez le périphérique USB à l'appareil. Si cela ne permet pas de résoudre le problème, cela signifie que le périphérique USB n'est pas compatible avec l'appareil.
USB Time Out	Le nombre de fichiers/dossiers dépasse la limite.	Réduisez le nombre de fichiers/dossiers ; reportez-vous aux limitations indiquées dans ce manuel (☞ P. 17).

Anomalies	Causes possibles	Solution
Un fichier MP3/WMA sur le périphérique USB ne peut pas être lu.	Le périphérique USB n'est pas reconnu.	Arrêtez le système et reconnectez le périphérique USB à l'appareil.
		Connectez un adaptateur secteur, s'il est fourni avec le périphérique.
		Formatez le périphérique USB et copiez de nouveau les fichiers.
		Si les solutions ci-dessus ne permettent pas de résoudre le problème, cela signifie que le périphérique USB n'est pas compatible avec l'appareil.

REMARQUES SUR LES DISQUES ET PÉRIPHÉRIQUES USB

Informations relatives aux disques

Cet appareil est conçu pour être utilisé avec des CD audio, des CD-R*1 et des CD-RW*1 comportant les logos suivants.



*1 ISO 9660



Cet appareil peut lire les disques portant les logos ci-dessus. Les logos sont imprimés sur les disques et sur leur pochette.

Remarques

- Ne mettez pas d'autres types de disques dans cet appareil. Vous risqueriez de l'endommager.
- Les CD-R/RW ne peuvent être lus que si leur session a été fermée.
- Certains disques ne peuvent pas être lus à cause de leurs caractéristiques ou de leurs conditions d'enregistrement.
- N'utilisez pas de disques qui ne sont pas ronds (en forme de cœur, etc.).
- N'utilisez pas des disques dont la surface est rayée.

Manipulation des disques

- Ne touchez pas la surface des disques. Tenez un disque par le bord (et son centre).
- N'utilisez pas de stylo ni de marqueur à pointe dure pour écrire sur le disque.
- N'apportez pas de ruban adhésif, d'étiquette, de colle, etc. sur vos disques.
- Ne recouvrez pas le disque d'une protection contre les rayures.
- N'insérez pas plusieurs disques à la fois dans l'appareil. L'appareil et les disques risqueraient d'être endommagés.
- N'insérez pas d'objets étrangers dans la fente pour disque.
- Ne placez pas de disque fendu, voilé ou présentant des parties collantes.
- N'exposez pas les disques à la lumière directe du soleil, à une température ou à une humidité élevée, ou bien à la poussière.

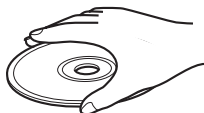

Attentio

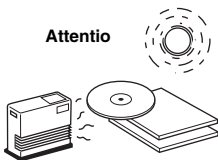

- Si le disque est sale, essuyez-le avec un chiffon sec, du centre vers la périphérie. N'utilisez pas d'agent de nettoyage, ni de diluant.
- Pour éviter tout problème, n'utilisez pas les nettoyeurs optiques, en vente dans le commerce.

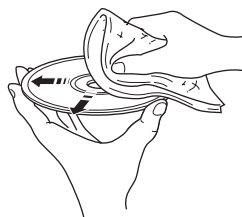

Informations relatives aux périphériques USB

Cet appareil prend en charge les périphériques de stockage de masse USB (ex. mémoires flash et lecteurs audio portables) conformes au format FAT16 ou FAT32.

Remarques

- Certains périphériques peuvent ne pas fonctionner correctement avec cet appareil même s'ils remplissent les exigences requises.
- Ne raccordez pas de périphériques autres que des périphériques de stockage de masse USB (ex. chargeurs USB ou concentrateurs USB), ordinateurs, lecteurs de cartes, disques durs externes, etc. à cet appareil.
- Yamaha décline toute responsabilité quant aux dommages ou pertes de données enregistrées sur le périphérique USB pouvant se produire lorsqu'il est connecté à cet appareil.
- L'utilisation et l'alimentation de tous les types de périphériques USB ne sont pas garanties.
- Les périphériques USB utilisant le cryptage ne peuvent fonctionner avec ce système.

À propos des fichiers MP3 ou WMA

Remarques

- L'appareil peut lire les éléments suivants :

Fichier	Vitesse de transmission (Kbps)	Fréquence d'échantillonnage (kHz)
MP3	8 - 320*2	16 - 48
WMA	16 - 320*2	22,05 - 48

*2 Les vitesses de transmission constante et variable sont prises en charge.

- Les nombres maximaux de fichiers/dossiers pouvant être affichés sur l'appareil sont les suivants.

	CD de données	USB
Nombre total maximal de fichiers*3	512	9 999
Nombre maximal de dossiers*3	255	999
Nombre maximal de fichiers par dossier	511	255

*3 La racine compte pour un dossier.

- Les fichiers protégés par des droits d'auteur ne peuvent pas être lus.

CARACTÉRISTIQUES TECHNIQUES

► SECTION LECTEUR

iPod (connexion numérique)

- Compatible aveciPod touch (1ère, 2e, 3e et 4e générations)
iPod classic
iPod nano (2e, 3e, 4e, 5e et 6e génération)
iPhone 4
iPhone 3GS
iPhone 3G
iPhone

CD

- Supports CD, CD-R/RW
- Format audio CD audio, MP3, WMA

Laser

- Type Laser semi-conducteur GaAs/GaAlAs
- Longueur d'onde 790 nm
- Puissance de sortie 7 mW

USB

- Format audio MP3, WMA

AUX

- Connecteur d'entrée
..... prise STÉRÉO à mini fiche de 3,5 mm

► SECTION AMPLIFICATEUR

- Puissance de sortie maximale 15 W + 15 W
(6 Ω 1 kHz, 10 % DHT)
- Casque prise STÉRÉO à mini fiche de 3,5 mm
(impédance adaptable de 16 à 32 Ω)

► SECTION SYNTONISEUR

- Plage de syntonisation
FM 87,50 à 108,00 MHz

► GÉNÉRALITÉS

- Alimentation 230 V c.a., 50 Hz
- Consommation électrique 23 W
- Consommation lorsque le système est éteint 2,7 W
- Consommation en mode d'économie d'énergie 0,2 W
- Dimensions (L x H x P) L457 x H180,5 x P173,5 mm
- Poids 5,1 kg

Les caractéristiques techniques peuvent être modifiées sans préavis.

SÉCURITÉ LASER

Cet appareil utilise un laser. En raison des risques de blessure oculaire, le retrait du couvercle ou les réparations de l'appareil devront être confiées exclusivement à un technicien d'entretien qualifié.

DANGER

Il existe un risque d'exposition au laser en cas d'ouverture. Évitez l'exposition directe des yeux au faisceau. Lorsque cet appareil est branché à la prise de courant, ne regardez pas par l'ouverture du plateau de chargement du disque ni par les autres ouvertures.

Le laser de cet appareil peut émettre un rayonnement dépassant les limites de la classe 1.

iPod, iPhone

« Made for iPod » et « Made for iPhone » signifient qu'un accessoire électronique a été spécialement conçu pour être raccordé respectivement à un iPod ou un iPhone et qu'il a été certifié par le développeur comme répondant aux normes de performances d'Apple.

Apple n'est pas responsable du bon fonctionnement de cet appareil ni de sa conformité aux normes de sécurité et à la réglementation en vigueur.

Veillez noter que l'utilisation de cet accessoire avec un iPod ou un iPhone peut compromettre les performances de la technologie sans fil.

iPhone, iPod, iPod classic, iPod nano, iPod shuffle et iPod touch sont des marques commerciales d'Apple Inc., enregistrées aux États-Unis et dans d'autres pays.

PRÉCAUTIONS RELATIVES À LA PILE

- L'usure de la pile diminue considérablement la portée effective de la télécommande. Dans ce cas, remplacez la pile dès que possible.
- Une pile déchargée risque de couler. En cas de fuite, mettez-la immédiatement au rebut. Évitez de toucher le matériau qui a fui et veillez à ce qu'il n'entre pas en contact avec vos vêtements. Nettoyez soigneusement le compartiment des piles avant d'insérer une nouvelle pile.
- Conservez la pile hors de portée des enfants. En cas d'ingestion accidentelle de la pile, consultez immédiatement un médecin.
- Lorsque vous prévoyez de ne plus utiliser la télécommande pendant une période prolongée, retirez la pile de la télécommande.
- N'essayez pas de recharger la pile fournie ni de la démonter.

Information concernant la collecte et le traitement des piles usagées et des déchets d'équipements électriques et électroniques



Les symboles sur les produits, l'emballage et/ou les documents joints signifient que les produits électriques ou électroniques usagés ainsi que les piles ne doivent pas être mélangés avec les déchets domestiques habituels. Pour un traitement, une récupération et un recyclage appropriés des déchets d'équipements électriques et électroniques et des piles usagées, veuillez les déposer aux points de collecte prévus à cet effet, conformément à la réglementation nationale et aux Directives 2002/96/EC et 2006/66/EC.



En vous débarrassant correctement des déchets d'équipements électriques et électroniques et des piles usagées, vous contribuerez à la sauvegarde de précieuses ressources et à la prévention de potentiels effets négatifs sur la santé humaine qui pourraient advenir lors d'un traitement inapproprié des déchets.

Pour plus d'informations à propos de la collecte et du recyclage des déchets d'équipements électriques et électroniques et des piles usagées, veuillez contacter votre municipalité, votre service de traitement des déchets ou le point de vente où vous avez acheté les produits.



Pb

[Information sur le traitement dans d'autres pays en dehors de l'Union Européenne]

Ces symboles sont seulement valables dans l'Union Européenne. Si vous souhaitez vous débarrasser de déchets d'équipements électriques et électroniques ou de piles usagées, veuillez contacter les autorités locales ou votre fournisseur et demander la méthode de traitement appropriée.

Note pour le symbole « pile » (les deux symboles du bas) :

Ce symbole peut être utilisé en combinaison avec un symbole chimique. Dans ce cas il respecte les exigences établies par la Directive pour le produit chimique en question.

VORSICHT: VOR DER BEDIENUNG DIESES GERÄTES DURCHLESEN.

- 1 Um optimales Leistungsvermögen sicherzustellen, lesen Sie bitte die Anleitung aufmerksam durch. Bewahren Sie die Anleitung danach für spätere Nachschlagzwecke sorgfältig auf.
- 2 Installieren Sie dieses Gerät an einem gut belüfteten, trockenen, sauberen Ort - entfernt von direktem Sonnenlicht, Wärmequellen, Erschütterungen, Staub, Feuchtigkeit und Kälte. Für eine sachgemäße Belüftung sollten folgende Mindestabstände gewährleistet sein.
Oben: 15 cm
Hinten: 10 cm
Seiten: 10 cm
- 3 Stellen Sie dieses Gerät entfernt von anderen elektrischen Haushaltgeräten, Motoren oder Transformatoren auf, um Brummgeräusche zu vermeiden.
- 4 Setzen Sie dieses Gerät keinen plötzlichen Temperaturänderungen von kalt auf warm aus, und stellen Sie dieses Gerät nicht an Orten mit hoher Luftfeuchtigkeit auf (z.B. in Räumen mit Luftbefeuchtern), um Kondensation im Inneren des Gerätes zu vermeiden, da es anderenfalls zu elektrischen Schlägen, Feuer, Beschädigung dieses Gerätes und/oder zu persönlichen Verletzungen kommen kann.
- 5 Vermeiden Sie die Aufstellung dieses Gerätes an Orten, an welchen Fremdkörper in das Gerät fallen können bzw. an welchen Flüssigkeiten auf das Gerät verschüttet werden können. Stellen Sie auf der Oberseite des Gerätes niemals Folgendes auf:
 - Andere Komponenten, da diese Beschädigung und/oder Verfärbung der Oberfläche dieses Gerätes verursachen können.
 - Brennende Objekte (z.B. Kerzen), da diese Feuer, Beschädigung des Gerätes und/oder persönliche Verletzungen verursachen können.
 - Mit Flüssigkeiten gefüllte Behälter, da diese umfallen und die Flüssigkeit auf das Gerät verschütten können, wodurch es zu elektrischen Schlägen für den Anwender und/oder zu Beschädigung des Gerätes kommen kann.
- 6 Decken Sie dieses Gerät niemals mit Zeitungen, Tischdecken, Vorhängen usw. ab, damit die Wärmeabfuhr nicht behindert wird. Falls die Temperatur im Inneren des Gerätes ansteigt, kann es zu Feuer, Beschädigung des Gerätes und/oder zu persönlichen Verletzungen kommen.
- 7 Schließen Sie dieses Gerät erst an eine Wandsteckdose an, nachdem alle anderen Anschlüsse ausgeführt wurden.
- 8 Stellen Sie dieses Gerät niemals mit der Unterseite nach oben auf, da es sonst beim Betrieb zu Überhitzung mit möglichen Beschädigungen kommen kann.
- 9 Wenden Sie niemals Gewalt bei der Bedienung der Schalter, Knöpfe und/oder Kabel an.
- 10 Wenn Sie das Netzkabel von der Wandsteckdose abtrennen, fassen Sie immer den Netzstecker an; ziehen Sie niemals an dem Kabel.
- 11 Reinigen Sie dieses Gerät niemals mit chemisch behandelten Tüchern; anderenfalls kann das Finish beschädigt werden. Verwenden Sie ein reines, trockenes Tuch.
- 12 Verwenden Sie nur die für dieses Gerät vorgeschriebene Netzspannung. Falls Sie eine höhere als die vorgeschriebene Netzspannung verwenden, kann es zu Feuer, Beschädigung dieses Gerätes und/oder zu persönlichen Verletzungen kommen. Yamaha kann nicht verantwortlich gemacht werden für Schäden, die auf die Verwendung dieses Gerätes mit einer anderen als der vorgeschriebenen Spannung zurückzuführen sind.
- 13 Um Beschädigungen durch Blitzschlag zu vermeiden, ziehen Sie den Netzstecker von der Netzdose ab, wenn es ein Gewitter gibt.
- 14 Versuchen Sie niemals ein Modifizieren oder Ändern dieses Gerätes. Falls eine Wartung erforderlich ist, wenden Sie sich bitte an einen Yamaha-Kundendienst. Das Gehäuse sollte niemals selbst geöffnet werden.
- 15 Falls Sie das Gerät für längere Zeit nicht verwenden (z.B. während der Ferien), ziehen Sie den Netzstecker von der Netzdose ab.
- 16 Lesen Sie unbedingt den Abschnitt „STÖRUNGSSUCHE“ durch, um übliche Bedienungsfehler zu berichtigen, bevor Sie auf eine Störung des Gerätes schließen.
- 17 Bevor Sie dieses Gerät an einen anderen Ort transportieren, drücken Sie **⏻**, um das Gerät auszuschalten und ziehen Sie danach den Netzstecker aus der Netzdose.
- 18 Es kommt zu Kondensatbildung, wenn die Umgebungstemperatur plötzlich ändert. Ziehen Sie den Netzstecker von der Netzdose ab, und lassen Sie das Gerät ruhen.
- 19 Falls Sie das Gerät für längere Zeit in Betrieb halten, kann sich das Gerät erwärmen. Schalten Sie das System aus und lassen Sie das Gerät abkühlen.
- 20 Stellen Sie dieses Gerät in die Nähe der Steckdose und so auf, dass der Netzstecker gut zugänglich ist.
- 21 Die Batterien dürfen nicht starker Hitze wie direktem Sonnenschein, Feuer o.ä. ausgesetzt werden. Entsorgen Sie Batterien gemäß den örtlichen Vorschriften.
- 22 Zu starker Schalldruck von Ohrhörern und Kopfhörern kann zu Gehörschäden führen.

Dieses Gerät ist nicht vom Netz abgetrennt, so lange der Netzstecker an eine Netzdose angeschlossen ist, auch wenn das Gerät selbst ausgeschaltet wurde mit **⏻**. Auch in diesem Status weist das Gerät einen geringen Stromverbrauch auf.

WARNUNG
UM DIE GEFAHR EINES FEUERS ODER EINES ELEKTROSCHOCKS ZU VERMEIDEN, DARF DAS GERÄT WEDER REGEN NOCH FEUCHTIGKEIT AUSGESETZT WERDEN.

VORSICHT
Explosionsgefahr bei falschem Einlegen der Batterie. Nur mit Batterien des gleichen oder eines gleichwertigen Typs ersetzen.

Es können Bildstörungen auftreten, wenn dieses Gerät zu nahe an einem Fernseher mit Kathodenstrahlröhre (Braunsche Röhre) aufgestellt wird. Sollte dies der Fall sein, entfernen Sie das Gerät vom Fernseher.

INHALTSVERZEICHNIS

NAMEN UND FUNKTIONEN DER TEILE2	ZUFALLSWIEDERGABE/ WIEDERGABEWIEDERHOLUNG 12
ANSCHLIESSEN EINES iPod.....6	WIEDERGABE VON EXTERNEN SIGNALQUELLEN 12
EINSTELLEN DER UHR6	VERWENDEN DER EINSCHLAFUNKTION 13
WIEDERGABE VOM iPod.....7	VERWENDEN DES OPTION-MENÜS 13
WIEDERGABE VON CD ODER VOM USB-GERÄT.....7	STÖRUNGSSUCHE 14
UMSCHALTEN DES DISPLAYS.....8	HINWEISE ZU DISCS UND USB-GERÄTEN..... 17
WIEDERGABE VON RADIOSENDERN8	TECHNISCHE DATEN..... 18
VERWENDEN DER WECKFUNKTION ... 10	

Deutsch

► Merkmale

- Es können iPod/iPhone, CD-Spieler, USB-Geräte, Radio und externe Geräte über AUX wiedergegeben werden.
- Angenehmes Aufwachen mit Musik in der von Ihnen bevorzugten Lautstärke mit der Weckfunktion. Musik, Piepton oder beides können als Weckton festgelegt werden.
- Speichern/Abrufen Ihrer 30 bevorzugten Radiosender.
- Tiefen und Höhen können beliebig eingestellt werden.

► Über diese Anleitung

- Der Begriff „iPod“ in dieser Anleitung bezeichnet auch das „iPhone“.
- Diese Anleitung beschreibt die Bedienung dieses Geräts mit Hilfe der Tasten am Gerät. Einige dieser Bedienungsvorgänge können auch über die Fernbedienung ausgeführt werden.
- Das Symbol „ES“ mit der Angabe von Seitenzahlen gibt die entsprechenden Referenzseiten an.
- Hinweise enthalten wichtige Informationen zu Sicherheit und Betrieb.  verweist auf einen Tipp für die Bedienung.
- Diese Anleitung wurde vor der Produktion gedruckt. Design und technische Daten können sich aufgrund von Verbesserungen usw. ändern. Bei Unterschieden zwischen Bedienungsanleitung und Produkt hat das Produkt Vorrang.

► Mitgeliefertes Zubehör

Fernbedienung



(mit Batterie CR2032)

FM-Antenne



Dock-Abdeckung



NAMEN UND FUNKTIONEN DER TEILE

► Oberseite, vorderes Bedienfeld

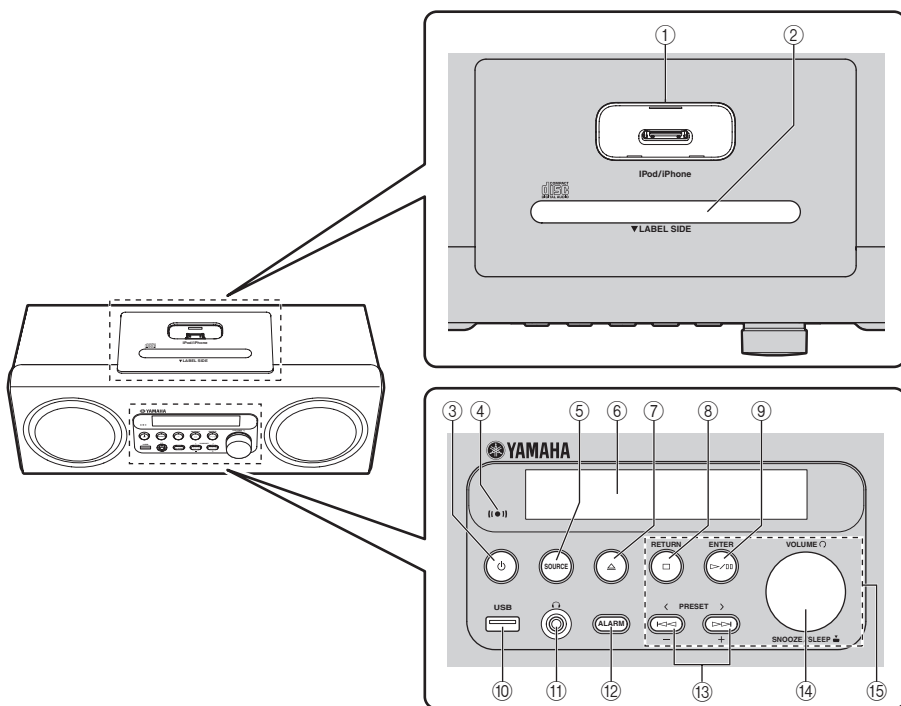

- ① **iPod-Dock:** Stecken Sie hier Ihren iPod ein.
- ② **Disc-Einschub** (☞ S. 7)
- ③ **☰:** Drücken Sie hier, um die Anlage ein-/auszuschalten.
- ④ **Weckanzeige:** Leuchtet, wenn die Weckfunktion aktiv ist; blinkt beim Einstellen der Weckfunktion. (☞ S. 10)
- ⑤ **SOURCE:** Schaltet die Signalquellen um.
- ⑥ **Bedienfeld-Display:** Zeigt verschiedene Informationen an.
Ist die Anlage ausgeschaltet, wird die Uhrzeit angezeigt. Wenn Sie die Anlage in den Energiesparmodus schalten, werden im Frontblende-Display keine Informationen angezeigt und der Stromverbrauch wird minimiert.
Näheres zum Einstellen des Energiesparbetriebs erfahren Sie unter „Rückseite (Anschließen der Antenne)“ (☞ S. 4)

- ⑦ **▲:** Auswerfen der CD.
- ⑧ **RETURN:** Während der Einstellung zum vorher eingestellten Eintrag zurückkehren.
- ⑨ **ENTER:** Die Einstellung bestätigen.
- ⑩ **USB-Anschluss** (☞ S. 7)
☀️
Wenn ein USB-Gerät am USB-Port angeschlossen ist, wird das Gerät geladen. Bei ausgeschalteter Anlage oder im Energiesparmodus wird das Gerät nicht geladen.
- ⑪ **🎧 (Kopfhörerbuchse):** Zum Anschließen eines Kopfhörers.
- ⑫ **ALARM:** Weckfunktion ein-/ausschalten (☞ S. 11)
- ⑬ **PRESET (Während des Radioempfangs):** Gespeicherter Radiosender wählen. (☞ S. 9)
- / +: Einstellung ändern (☞ S. 10)
- ⑭ **SNOOZE/SLEEP** (☞ S. 11, 13)
- ⑮ **Audio-Steuertasten:** Überspringen, Suche rückwärts/vorwärts, Wiedergabe/Pause, Stopp, Lautstärkeregelung

► **Bedienfeld-Display**

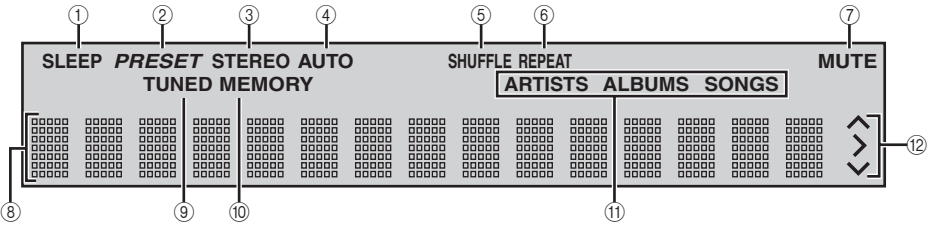

- ① **SLEEP-Anzeige:** Leuchtet auf, wenn der Einschlaf-Timer eingeschaltet ist. (☞ S. 13)
- ② **PRESET-Anzeige:** Leuchtet, während Sie Sender speichern. (☞ S. 9)
- ③ **STEREO-Anzeige:** Leuchtet, wenn dieses Gerät ein starkes Signal von einem FM-Stereosender empfängt.
- ④ **AUTO-Anzeige:** Leuchtet, wenn sich dieses Gerät im automatischen Sendersuchlauf befindet. (☞ S. 8)
- ⑤ **SHUFFLE-Anzeige:** Leuchtet, wenn Sie Ihren iPod / Ihre CD / Ihr USB-Gerät auf Zufallswiedergabe eingestellt haben. (☞ S. 12)
- ⑥ **REPEAT-Anzeige:** Leuchtet, wenn Sie Ihren iPod / Ihre CD / Ihr USB-Gerät auf Wiedergabewiederholung eingestellt haben. (☞ S. 12)
- ⑦ **MUTE-Anzeige:** Leuchtet, wenn der Ton stummgeschaltet ist.
- ⑧ **Multiinformationsdisplay:** Zeigt verschiedene Informationen an.
- ⑨ **TUNED-Anzeige:** Leuchtet, wenn dieses Gerät auf einen Sender abgestimmt ist. (☞ S. 8)
- ⑩ **MEMORY-Anzeige:** Blinkt, wenn per automatischem Sendersuchlauf nach einem Radiosender gesucht wird. Leuchtet, wenn Sie Speichersender automatisch oder manuell einstellen. (☞ S. 9)
- ⑪ **Multiinformationsanzeigen:** Zeigen die aktuell in der Multiinformationsdisplay angezeigten Musikinformationen an. (☞ S. 8)
- ⑫ **Betriebsanzeigen:** Zeigt die verfügbaren Menüasten für den momentan ausgewählten OPTION-Menüeintrag an.

Deutsch

► Rückseite (Anschließen der Antenne)

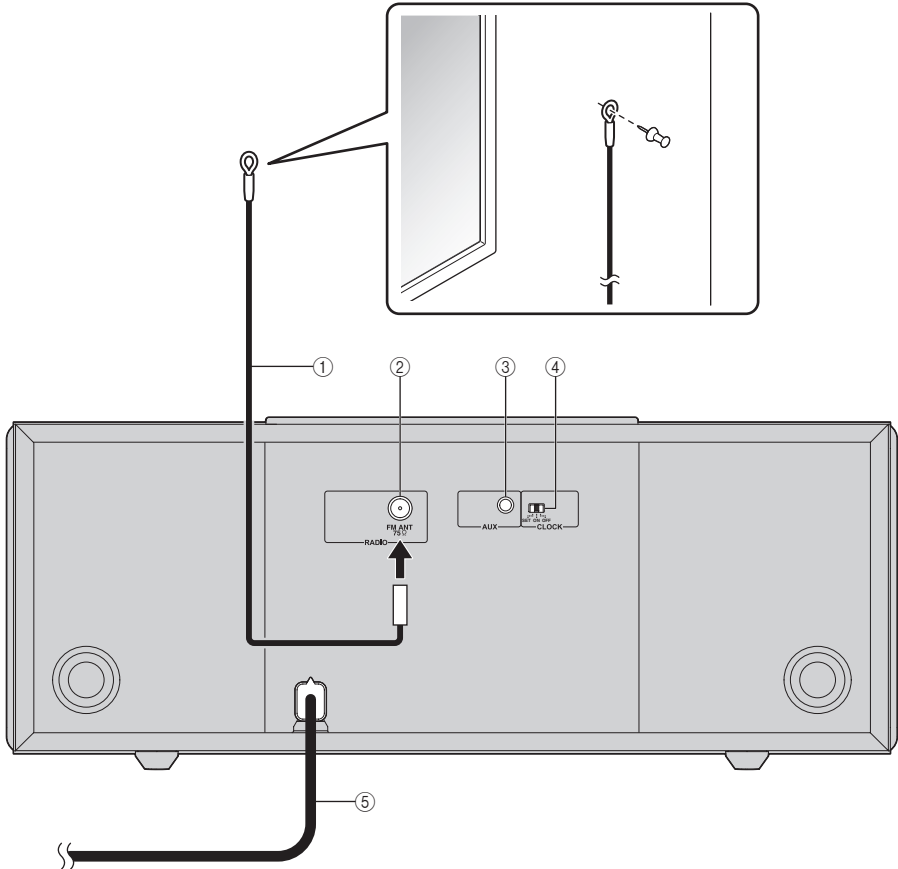

- ① **FM-Antenne** (mitgeliefert)
- ② **FM-Antennenanschluss:** Anschließen der mitgelieferten FM-Antenne.
- ③ **AUX:** Anschließen eines externen Geräts. (☞ S. 12)
- ④ **CLOCK**
 SET: Stellt die Uhr ein. (☞ S. 6)
 ON: Zeigt die aktuelle Uhrzeit, wenn die Anlage ausgeschaltet ist.
 OFF: Schaltet die Anlage beim Ausschalten in den Energiesparmodus.
 Im Bereitschaftsmodus wird die Informationsanzeige im Frontblende-Display ausgeschaltet. Dies kann den Energieverbrauch senken.



Auch bei ausgeschalteter Anlage oder im Energiesparmodus ist die Weckfunktion verfügbar.

- ⑤ **Netzkabel:** Anschließen an eine Netzsteckdose.

Hinweise

- Die Antenne sollte ausgezogen bzw. ausgebreitet sein.
- Bei Verwendung einer Außenantenne anstelle der mitgelieferten FM-Antenne ist der Empfang besser.
- Ändern Sie bei schlechtem Radioempfang die Höhe, die Ausrichtung oder die Position der Antenne.
- Wenn Sie eine FM-Antenne verwenden, die nicht mit dem Gerät geliefert wurde, achten Sie darauf, dass der Antennenfuß über kein Schraubgewinde verfügt.

► Fernbedienung

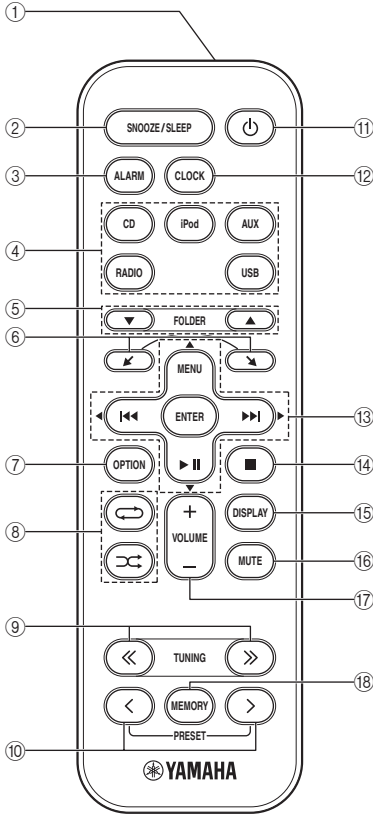

- ① **Infrarot-Signalsender**
- ② **SNOOZE/SLEEP**: Einstellen der Schlummerfunktion/ des Einschlafmodus. (☞ S. 11, 13)
Halten Sie diese Taste gedrückt und drücken Sie dann die Tasten ▼/▲ → **ENTER**, um die Einschlauffunktion einzustellen.
- ③ **ALARM**: Weckfunktion ein-/ausschalten (☞ S. 11)
- ④ **Signalquellen-Tasten**: Umschalten der Signalquellen.
- ⑤ **FOLDER** (während der Wiedergabe von Daten von CD/USB): Wechseln des Ordners.
- ⑥ ⏪, ⏩: Scrollt durch die Einträge am Bildschirm des iPod.
- ⑦ **OPTION**: Ruft das Option-Menü auf. (☞ S. 13)
- ⑧ ↺ (Zufallswiedergabe), ↻ (Wiedergabewiederholung) (☞ S. 12)
- ⑨ **TUNING** (Während des Radioempfangs): Abstimmen der Radiofrequenz (☞ S. 8)
- ⑩ **PRESET** (Während des Radioempfangs): Wählen der gespeicherten Radiosender (☞ S. 9)
- ⑪ ⏻: Ein-/Ausschalten der Anlage
- ⑫ **CLOCK**: Zeigt die Uhrzeit an (☞ S. 6)
- ⑬ ⏮, ⏭ (Während der Wiedergabe): Zum vorherigen und nächsten Titel springen/Für einen schnellen Vor- und Rücklauf drücken und gedrückt halten
- MENU**: Schaltet eine Ebene höher im iPod-Menü.
▶ **II**: Wiedergabe/Pause
▶ ▲/▼/◀ (Während Bedienung des Option-Menüs): Ändert die Einstellung
- ENTER**
(Während der iPod-Bedienung): Wählt die Gruppe/ Startet die Wiedergabe
(Während der Bedienung des Option-Menüs): Bestätigt die Einstellung
- ⑭ ■: Stoppen der Wiedergabe.
- ⑮ **DISPLAY**: Schaltet die Informationen im Bedienfeld-Display um. (☞ S. 8)
- ⑯ **MUTE**: Stummschalten/Einschalten des Tons.
- ⑰ **VOLUME**: Lautstärkeregelung
- ⑱ **MEMORY**: Speichert Radiosender. (☞ S. 9)

Deutsch

► Verwendung der Fernbedienung

Lesen Sie in jedem Fall die „VORSICHTSMASSNAHMEN FÜR DIE BATTERIE“ (☞ S. 18) vor dem Verwenden der Batterie.

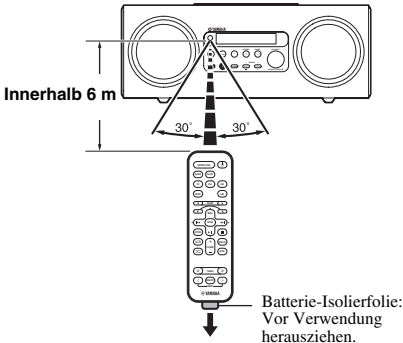

► Ersetzen der Batterie in der Fernbedienung

Drücken Sie die Entriegelungslasche in Richtung **(A)** und schieben Sie die Batteriehalterung in Richtung **(B)** heraus.

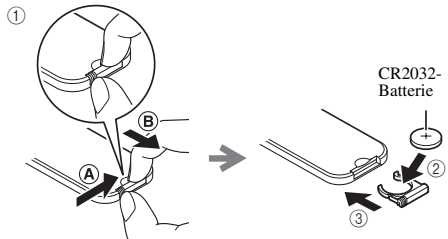

ANSCHLIESSEN EINES iPod

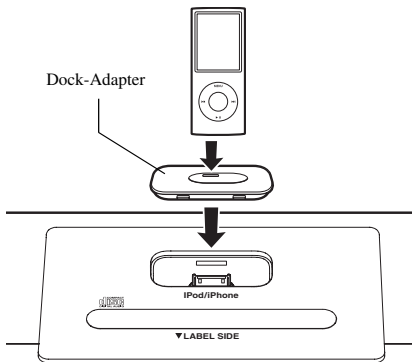

Setzen Sie Ihren iPod in das iPod-Dock ein.



Ein iPod wird aufgeladen, wenn er in das iPod-Dock eingesetzt wird. Im Energiesparmodus wird der iPod nicht geladen.

Hinweise

- Um die Verbindung zu sichern, bringen Sie einen kompatiblen Dock-Adapter (im Lieferumfang des iPod enthalten) oder einen iPod-Universal-Dock-Adapter (separat erhältlich) an und entfernen Sie das Schutzgehäuse von Ihrem iPod.
- Wenn Sie keinen Adapter verwenden oder wenn der Adapter nicht kompatibel ist, kann die Verbindung locker oder unzureichend sein, was zu Schäden oder Fehlfunktionen führen kann. Mehr Informationen zum Dock-Adapter finden Sie auf der offiziellen Apple-Webseite.
- Wenn ein in einer Schutzhülle befindlicher iPod gewaltsam angeschlossen wird, kann der Anschluss beschädigt werden. Entfernen Sie die Schutzhülle vor dem Einsetzen.
- Stecken Sie die Dock-Abdeckung auf das iPod-Dock, wenn Sie es nicht verwenden.

EINSTELLEN DER UHR

1



Rückseite

2

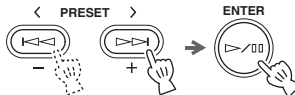

Vorderes Bedienfeld

3



Rückseite

1 Stellen Sie **CLOCK** auf SET.

2 Stellen Sie die Zeit ein.

Drücken Sie **- / +** zum Einstellen der Stunden und drücken Sie dann **ENTER**. Stellen Sie die Minuten auf gleiche Weise ein.



- Drücken Sie beim Einstellen der Uhrzeit **RETURN**, um zur vorherigen Einstellung zurückzukehren.
- Drücken Sie **SNOOZE/SLEEP** am vorderen Bedienfeld, um zwischen 12-Stunden- und 24-Stunden-Anzeige der Uhrzeit umzuschalten.

3 Stellen Sie **CLOCK** auf ON, um die Einstellung abzuschließen.

Wenn ON eingestellt wird, beginnt die Uhr mit 00 als Wert für die Sekunden zu laufen.



- Die Uhrzeit wird für eine gewisse Weile angezeigt, wenn Sie **CLOCK** auf der Fernbedienung drücken.
- Sie können die Anlage in den Energiesparmodus schalten, indem Sie **CLOCK** an der Rückseite auf OFF stellen.

Hinweis

Wenn das Netzkabel des Geräts aus der Netzsteckdose gezogen wird, gehen die Zeiteinstellungen nach etwa 5 Minuten verloren.

WIEDERGABE VOM iPod

Einzelheiten zu den kompatiblen iPod-Modellen finden Sie unter „TECHNISCHE DATEN“ (☞ S. 18). Näheres zum Betrieb der Fernbedienung erfahren Sie unter „Fernbedienung“ (☞ S. 5).

1

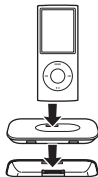

2



1 Setzen Sie Ihren iPod in das iPod-Dock ein.

2 Stellen Sie **SOURCE** auf iPod.

3 Starten Sie die Wiedergabe am iPod.
Die Wiedergabe kann über die Fernbedienung, den iPod und dieses Gerät gesteuert werden.



- Sie können den iPod jederzeit herausnehmen.
- Bei der Wiedergabe von Musikdateien vom iPod schaltet sich die Anlage automatisch ein und gibt die Musik vom iPod wieder, auch wenn sie ausgeschaltet war.



Dieses Gerät schaltet automatisch die Anlage aus, wenn kein iPod angeschlossen ist und 60 Minuten lang keine Bedienung erfolgt.

WIEDERGABE VON CD ODER VOM USB-GERÄT

► Wiedergabe von CD

1



2

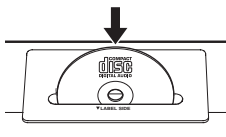

1 Stellen Sie **SOURCE** auf CD.

2 Legen Sie eine CD ein.
Die Wiedergabe startet automatisch. Die Wiedergabe kann über die Fernbedienung sowie am Gerät gesteuert werden.



Die Wiedergabe von Daten-Discs erfolgt in alphanumerischer Reihenfolge der Dateien.

Hinweis

Legen Sie die CD so ein, dass die beschriftete Seite zur Vorderseite des Geräts zeigt.

► Wiedergabe vom USB-Gerät

1



2

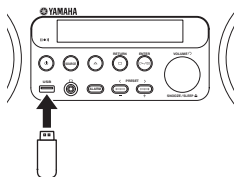

1 Stellen Sie **SOURCE** auf USB.

2 Schließen Sie ein USB-Gerät an.
Die Wiedergabe startet automatisch. Die Wiedergabe kann über die Fernbedienung sowie am Gerät gesteuert werden.



- Sie können das USB-Gerät jederzeit trennen.
- Die Wiedergabe der Dateien erfolgt in der Reihenfolge von Erstellungsdatum und -zeit.



- Wenn die Taste ■ während der Wiedergabe gedrückt wird, startet die Wiedergabe beim nächsten Mal am Anfang des Titels, den Sie zuletzt angehört haben. Wenn die Taste ■ erneut gedrückt wird, während die Wiedergabe gestoppt ist, startet die Wiedergabe beim nächsten Mal ab dem ersten Titel auf der CD bzw. dem USB-Gerät.
- Einzelheiten zu abspielbaren Discs und Dateien finden Sie unter „HINWEISE ZU DISCS UND USB-GERÄTEN“ (☞ S. 17).
- Diese Anlage schaltet sich 60 Minuten, nachdem die Wiedergabe von CD bzw. vom USB-Gerät angehalten/unterbrochen wurde, automatisch aus.

► **Überspringen des Ordners bei einer Daten-CD oder einem USB-Gerät**

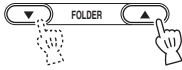

Fernbedienung

Wählen Sie mit **FOLDER** einen Ordner aus. Springen Sie zur ersten Datei im vorigen/nächsten Ordner. Der Ordnername wird eine bestimmte Zeit lang im Bedienfeld-Display angezeigt. **ROOT** wird für das Stammverzeichnis angezeigt, wenn dieses Verzeichnis abspielbare Dateien enthält.

UMSCHALTEN DES DISPLAYS

Sie können die im Bedienfeld-Display angezeigten Wiedergabeinformationen umschalten. Manche Sonderzeichen werden möglicherweise nicht richtig angezeigt.

Wiederholt drücken



Fernbedienung

Drücken Sie während der Wiedergabe mehrmals **DISPLAY**.

iPod

- Titelnummer und verstrichene Zeit (Standardeinstellung)
- ↓
- Titelnummer und verbleibende Zeit
- ↓
- Titelname
- ↓
- Interpretenname
- ↓
- Albumname
- ↓
- Zurück zur Standardeinstellung

Hinweis

Diese Funktion ist für iPod classic, iPod nano (2. Generation und neuer), iPod touch und iPhone verfügbar. Je nach der Software-Version Ihres iPod ist diese Funktion jedoch möglicherweise auch für diese Modelle nicht verfügbar.

CD/USB

- Titel/Dateinummer und verstrichene Zeit des aktuellen Titels (Standardeinstellung)
- ↓
- Titelnummer und verbleibende Zeit des aktuellen Titels*¹
- ↓
- Gesamtspielzeit der Disc*¹
- ↓
- Verbleibende Spielzeit der Disc*¹
- ↓
- Dateiname*²
- ↓
- Titelname*³
- ↓
- Interpretenname*³
- ↓
- Albumname*³
- ↓
- Zurück zur Standardeinstellung

*¹ Nur bei Audio-CDs

*² Nur bei MP3-/WMA-Dateien

*³ Nur wenn der ausgewählte Titel über Informationen verfügt

WIEDERGABE VON RADIOSENDERN

Einstellen der Radiosender

1



2

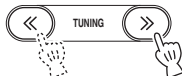

Fernbedienung

1 Stellen Sie **SOURCE** auf FM.

2 Für den automatischen Sendersuchlauf drücken und halten Sie **TUNING**. Für den manuellen Sendersuchlauf drücken Sie wiederholt **TUNING**.

Hinweis

Falls Sie einen Sender manuell einstellen, ist der Klang monaural.

Vorprogrammierung von Radiosendern

Sie können 30 bevorzugte Radiosender mit der Preset-Funktion speichern.

► Automatische Senderspeicherung

1



2

Gedrückt halten



Fernbedienung

3



Fernbedienung

1 Stellen Sie **SOURCE** auf FM.

2 Drücken und halten Sie **MEMORY** länger als 2 Sekunden.



Um den gespeicherten Sender zu verwerfen, drücken Sie erneut **MEMORY**, bevor Schritt 3 abgeschlossen ist.

3 Drücken Sie **ENTER**.

Die automatische Senderspeicherung beginnt.

Hinweis

Wenn Sie die automatische Senderspeicherung durchführen, werden alle gespeicherten Sender gelöscht, und die neuen Sender werden gespeichert.

► Manuelle Senderspeicherung

1

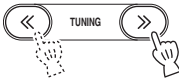

Fernbedienung

2



Fernbedienung

3

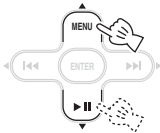

Fernbedienung

4



Fernbedienung

1 Stellen Sie einen bevorzugten Radiosender ein.

2 Drücken Sie **MEMORY**.

3 Wählen Sie die Preset-Nummer, unter der Sie den Sender speichern möchten.



Um die Speicherung abzubrechen, drücken Sie erneut **MEMORY**.

4 Drücken Sie zum Abschluss **ENTER**.

Abrufen gespeicherter Sender

1



2

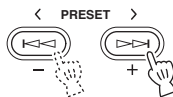

1 Stellen Sie **SOURCE** auf FM.

2 Wählen Sie mit **PRESET** einen der gespeicherten Sender aus.



Sie können einen gespeicherten Sender löschen, indem Sie **OPTION** → Cursor ▲/▼ → **ENTER** auf der Fernbedienung drücken, um **PRESET DELETE** auszuwählen.

VERWENDEN DER WECKFUNKTION

Weckoptionen

Dieses Gerät kann zur eingestellten Zeit Ihre Lieblingsmusik und/oder einen Piepton wiedergeben. Die Weckfunktionen dieses Geräts werden folgend beschrieben.

- **Dieses Gerät verfügt über drei Weckarten, die sich aus Musik und Piepton zusammensetzen:**

SRC+BEEP	Die ausgewählte Signalquelle und der Piepton erklingen zur eingestellten Weckzeit gemeinsam. Die Wiedergabe der Signalquelle wird 3 Minuten vor der eingestellten Weckzeit gestartet und die Lautstärke steigt allmählich bis zur eingestellten Lautstärke an. Zur eingestellten Zeit wird dann der Piepton aktiviert. Dieser Modus empfiehlt sich für angenehmes Aufwachen.
SOURCE	Die ausgewählte Signalquelle wird zur eingestellten Weckzeit wiedergegeben. Die Lautstärke wird langsam bis zur eingestellten Lautstärke gesteigert.
BEEP	Zur eingestellten Weckzeit wird nur der Piepton wiedergegeben.

- **Die Signalquelle, die zur eingestellten Weckzeit wiedergegeben wird, kann unter iPod, Audio-CD, Daten-CD, USB-Gerät und Radio ausgewählt werden. Je nach Signalquelle können auch folgende Optionen ausgewählt werden:**

SOURCE	Wählbares Element	Funktion
iPod	Wiedergabe fortsetzen	Der Titel, den Sie zuletzt angehört haben, wird fortgesetzt.
Audio-CD/Daten-CD/ USB	Titel	Der ausgewählte Titel wird wiederholt wiedergegeben.
	Wiedergabe fortsetzen	Der Titel, den Sie zuletzt angehört haben, wird wiedergegeben.
FM	Gespeicherte Radiosender	Der ausgewählte, gespeicherte Radiosender wird wiedergegeben.
	Wiedergabe fortsetzen	Der Radiosender, den Sie zuletzt angehört haben, wird wiedergegeben.

- Eine Schlummerfunktion ist ebenfalls verfügbar.

Einstellen des Weckers

► Einstellen von Weckzeit und -ton

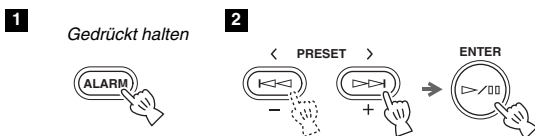

- 1** Drücken und halten Sie **ALARM** länger als 2 Sekunden. Die Weckanzeige (**[[●]]**) und die Einstellungselemente blinken.

- 2** Stellen Sie die Weckzeit ein. Drücken Sie **- / +** zum Einstellen der Stunden und drücken Sie dann **ENTER**. Stellen Sie die Minuten auf gleiche Weise ein.

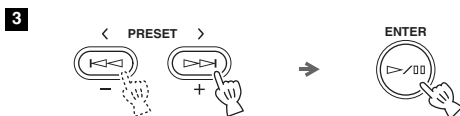

- 3** Stellen Sie den Weckmodus ein. Wählen Sie zwischen **SRC+BEEP**, **SOURCE** oder **BEEP**. Einzelheiten zum Weckmodus finden Sie unter „Weckoptionen“ (☞ S. 10).

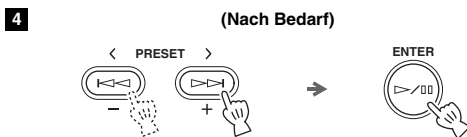

- 4** Wählen Sie die Signalquelle (je nach Bedarf). Wenn Sie **SRC+BEEP** oder **SOURCE** einstellen, wählen Sie die Signalquelle. Es kann eine andere Signalquelle als **AUX** ausgewählt werden.

5



5 Wählen Sie einen Titel oder einen Radiosender (je nach Bedarf). Wenn die Signalquelle CD/USB/FM ist, wählen Sie einen Titel, Ordner oder einen Radiosender zum Wecken.



- Um den zuletzt angehörten Titel oder Radiosender auszuwählen, wählen Sie „---“.
- Wenn der iPod als Signalquelle ausgewählt ist, wird der Titel wiedergegeben, den Sie zuletzt angehört haben.

6



6 Stellen Sie die Wecklautstärke ein. Um die zuletzt verwendete Wecklautstärke auszuwählen, wählen Sie „---“. Nachdem Sie die Wecklautstärke eingestellt haben, ist der Wecker eingestellt und die Weckanzeige ((●)) leuchtet.



- Drücken Sie beim Einstellen der Weckzeit **RETURN**, um zur vorherigen Einstellung zurückzukehren.
- Um die Einstellung abzubrechen, ohne die Weckfunktion einzuschalten, drücken Sie **ALARM**, bevor Schritt 6 abgeschlossen ist.

► **Ein-/Ausschalten des Weckers**



Schalten Sie die Weckfunktion ein/aus.



Bei aktiviertem Wecker leuchtet die Weckanzeige ((●)), und die Weckzeit wird eine gewisse Zeit lang angezeigt.

Bedienungsvorgänge während der Weckton-Wiedergabe

Der Weckton ertönt zur eingestellten Zeit. Während der Wiedergabe sind folgende Bedienungsvorgänge möglich.

Hinweis

Wenn die Signalquelle zur Weckzeit nicht wiedergegeben werden kann (z. B. weil der iPod nicht eingesetzt ist), wird der Piepton wiedergegeben.

► **Verwenden der Schlummerfunktion (Snooze)**



Drücken Sie **SNOOZE/SLEEP**.

Der Wecker verstummt und ertönt nach 5 Minuten erneut.



- Wenn SRC+BEEP eingestellt ist, drücken Sie **SNOOZE/SLEEP**, um den Piepton auszuschalten. Drücken Sie erneut **SNOOZE/SLEEP**, um die Wiedergabe der Signalquelle zu beenden. Der Piepton ertönt 5 Minuten nach dem Stoppen der Wiedergabe der Signalquelle. Die Signalquelle wird 1 Minute vor dem Ertönen des Pieptons eingblendet.
- Wenn die Schlummerfunktion aktiviert ist, blinkt die Weckanzeige.

► **Stoppen der Weckfunktion**

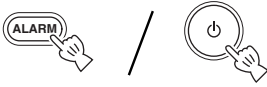

Drücken Sie **ALARM** oder .



- Sofern Sie den Wecker nicht abstellen, verstummt dieser automatisch nach 60 Minuten.
- Die Weckfunktion schaltet sich aus, wenn Sie den Wecker stoppen, aber die Einstellungen, wie z. B. die Weckzeit, werden zur leichteren Verwendung bei der nächsten Nutzung gespeichert. Um die Weckfunktion erneut zu aktivieren, drücken Sie **ALARM**.

ZUFALLSWIEDERGABE/WIEDERGABEWIEDERHOLUNG

Zufallswiedergabe

Wiederholt drücken



Fernbedienung

CD/USB	iPod
→ SHUFFLE FOLDER (Alle Titel im Ordner werden in zufälliger Reihenfolge wiedergegeben)	→ SHUFFLE SONGS (Zufallswiedergabe Titel)
→ SHUFFLE ALL (Zufallswiedergabe Alle)	→ SHUFFLE ALBUMS (Zufallswiedergabe Alben)
→ SHUFFLE OFF (Zufallswiedergabe Aus)	→ SHUFFLE OFF (Zufallswiedergabe Aus)

Wiedergabewiederholung

Wiederholt drücken



Fernbedienung

CD/USB	iPod
→ REPEAT ONE (Wiederholung Einzeltitel)	→ REPEAT ONE (Wiederholung Einzeltitel)
→ REPEAT FOLDER (Alle Titel im Ordner werden wiederholt wiedergegeben)	→ REPEAT ALL (Wiederholung Alle)
→ REPEAT ALL (Wiederholung Alle)	→ REPEAT OFF (Wiederholung Aus)
→ REPEAT OFF (Wiederholung Aus)	



- Sie können SHUFFLE ALBUMS nicht auswählen, wenn Sie einen iPod touch oder ein iPhone verwenden.
- Wenn die Signalquelle Ordner enthält, kann die Zufalls-/Wiederholungswiedergabe für Ordner ausgewählt werden.
- Bei einigen iPod-Modellen werden die Zufalls- und Wiederholungswiedergabefunktionen möglicherweise nicht angezeigt oder unterstützt.
- Wenn ein iPod wiedergegeben wird, hängt die Einstellreihenfolge der Zufalls- und Wiederholungswiedergabe vom iPod-Modell ab.

WIEDERGABE VON EXTERNEN SIGNALQUELLEN

1

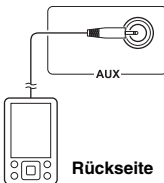

2



1 Schließen Sie Ihr tragbares Audiogerät am AUX-Anschluss an. Verwenden Sie hierzu ein handelsübliches 3,5-mm-Ministeckerkabel.

Hinweis

Regeln Sie vor dem Anschluss die Lautstärke dieses Geräts und Ihres tragbaren Audiogeräts herunter.

2 Stellen Sie **SOURCE** auf AUX.

3 Starten Sie die Wiedergabe des angeschlossenen tragbaren Audiogeräts.

4 Stellen Sie die Lautstärke am Gerät und am tragbaren Audiogerät ein.

VERWENDEN DER EINSCHLAFUNKTION

Sie können die Zeit einstellen, zu der sich das System automatisch ausschaltet.

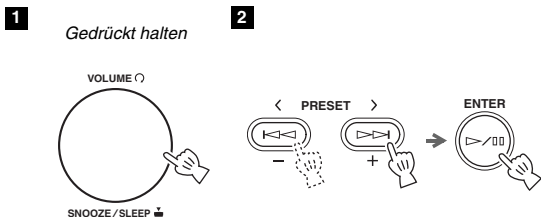

1 Drücken und halten Sie **SNOOZE/ SLEEP** länger als 2 Sekunden.

2 Wählen Sie die Einschlafzeit aus den Werten 30, 60, 90, 120 und SLEEP OFF aus.

Wenn die Zeit eingestellt ist, wird die Einschlaffunktion aktiviert und die Anzeige SLEEP leuchtet.



Um die Funktion ohne Änderung der Einstellung zu verlassen, drücken Sie **SNOOZE/SLEEP**.

VERWENDEN DES OPTION-MENÜS

Das Option-Menü wird im Bedienfeld-Display durch Drücken von **OPTION** auf der Fernbedienung aufgerufen. Sie können verschiedene nützliche Funktionen im Option-Menü einstellen.

Option-Menü	Parameter oder Einstellbereich	Referenzseite
PRESET DELETE	(Wird nur angezeigt, wenn als Eingangsquelle FM ausgewählt ist.)	9
DIMMER	DIMMER OFF (hellste Einst.)/DIMMER 1/DIMMER 2 (dunkelste Einst.)	Diese Seite
TREBLE	-10 dB bis +10 dB	Diese Seite
BASS	-10 dB bis +10 dB	Diese Seite
AUTO POWER OFF	TIME OFF/ TIME 8H/ TIME 4H AUTO POWER OFF schaltet die Anlage in den Energiesparmodus, wenn für bestimmte Zeit keine Bedienung erfolgt.	Diese Seite

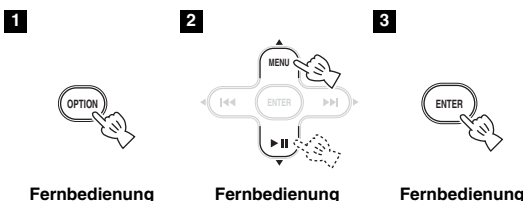

1 Drücken Sie **OPTION**.

2 Wählen Sie das gewünschte Option-Menü mit **▲/▼**.

3 Bestätigen Sie mit **ENTER**.



4 Ändern Sie die Einstellungen mit **▲/▼**.

5 Schließen Sie die Einstellung mit **ENTER** ab.
Um weitere Elemente einzustellen, wiederholen Sie die Schritte 2 bis 5.

6 Verlassen Sie das Option-Menü mit **OPTION**.



Um die Funktion abzubrechen, ohne die Einstellung zu ändern, drücken Sie **OPTION**, bevor Schritt 5 abgeschlossen ist.

► Einstellen von Display-Helligkeit und Klang

DIMMER: Ändert die Helligkeit des Bedienfeld-Displays.

TREBLE*: Stellt den Höhenanteil des Klanges ein.

BASS*: Stellt den Tiefenanteil des Klanges ein.

* Funktioniert auch bei Verwendung von Kopfhörern.

STÖRUNGSSUCHE

Wenn ein Problem mit diesem Gerät auftritt, prüfen Sie als erstes die folgende Liste. Falls Sie eine Störung nicht mit den folgenden Abhilfemaßnahmen beheben können oder die Störung nachfolgend nicht aufgelistet ist, schalten Sie dieses Gerät aus, ziehen Sie den Netzstecker heraus und wenden Sie sich an den nächsten Yamaha-Fachhändler oder -Kundendienst.

Allgemeines

Problem	Ursache	Lösung
Die Lautsprecher bleiben stumm.	Möglicherweise ist die Lautstärke auf den Minimalpegel eingestellt.	Korrigieren Sie den Lautstärkepegel.
	Die Signalquelle könnte falsch sein. Es sind Kopfhörer angeschlossen.	Wählen Sie die richtige Signalquelle aus. Entfernen Sie die Kopfhörer.
Es gibt Knackgeräusche, Verzerrungen oder andere ungewöhnliches Geräusche.	Entweder ist der Ausgangspegel der Signalquelle zu hoch, oder die Lautstärke dieses Geräts ist zu hoch eingestellt, insbesondere die Tiefen (Bass).	Optimieren Sie entweder die Lautstärke mit VOLUME oder senken Sie im Option-Menü die Tiefen ab (☞ S. 13).
Das Gerät funktioniert nicht ordnungsgemäß.	Das Gerät erhielt möglicherweise einen starken elektrischen Schlag, beispielsweise durch Gewitter oder starke statische Aufladung, oder die Stromversorgung wurde unterbrochen.	Schalten Sie die Anlage aus und ziehen Sie das Netzkabel heraus. Warten Sie etwa 30 Sekunden, schließen Sie das Netzkabel wieder an und schalten Sie die Anlage erneut ein.
Die Anlage schaltet sich nach dem Einschalten sofort wieder aus.		
Ein digitales oder Hochfrequenzen aussendendes Gerät erzeugt Störungen.	Das Gerät ist möglicherweise zu nahe an einem digitalen oder Hochfrequenzen erzeugenden Gerät aufgestellt.	Stellen Sie die Anlage in größerer Entfernung zu solchen Geräten auf.
Die Uhreinstellung wurde gelöscht.	Die Stromversorgung des Geräts war länger als fünf Minuten unterbrochen.	Stecken Sie den Netzstecker fest in die Netzsteckdose und stellen Sie die Uhrzeit neu ein (☞ S. 6).
Zur Weckzeit ist nur ein Piepton zu hören, keine Musik.	Die für das Wecken gewählte Signalquelle ist nicht angeschlossen bzw. eingelegt.	Wenn Sie iPod oder USB gewählt haben, sorgen Sie dafür, dass das Gerät angeschlossen ist. Wenn Sie CD gewählt haben, sorgen Sie dafür, dass eine CD eingelegt ist.
	Der Weckmodus ist auf BEEP eingestellt.	Stellen Sie den Weckmodus auf SRC+BEEP oder SOURCE ein (☞ S. 10).
Die Uhr blinkt und das Gerät kann nicht bedient werden.	CLOCK an der Rückseite ist auf SET eingestellt und das Gerät befindet sich im Uhreinstellungsmodus.	Stellen Sie CLOCK an der Rückseite auf ON ein (☞ S. 6).
Die Anlage schaltet sich plötzlich ab.	Die automatische Ausschaltfunktion hat das Gerät ausgeschaltet.	Diese Anlage schaltet sich 60 Minuten, nachdem die Wiedergabe von CD oder vom USB-Gerät gestoppt wurde, automatisch aus.
	Der Einschlafmodus (☞ S. 13) wurde möglicherweise eingestellt.	Schalten Sie die Anlage erneut ein und starten Sie die Wiedergabe der Signalquelle.
	Die AUTO POWER OFF-Funktion wird ausgelöst.	Wenn AUTO POWER OFF auf TIME OFF gestellt wird, ist eine kontinuierliche Wiedergabe möglich (☞ S. 13).

Radioempfang

Problem	Ursache	Lösung
Zu starkes Rauschen während Stereosendungen.	Die Antenne ist möglicherweise nicht korrekt angeschlossen.	Stellen Sie sicher, dass die Antenne korrekt angeschlossen ist (☞ S. 4).
	Der von Ihnen gewählte Rundfunksender ist u. U. zu weit entfernt oder der Empfang der Rundfunkwellen ist in Ihrem Gebiet zu schwach.	Versuchen Sie die manuelle Abstimmung, um die Signalqualität zu verbessern (☞ S. 8) oder verwenden Sie eine Mehrkanal-Außenantenne.
Der Empfang ist selbst mit Außenantenne zu schwach. (Verzerrter Klang.)	Möglicherweise sind Mehrwegreflexionen oder andere Radio-Interferenzen aufgetreten.	Ändern Sie Höhe, Ausrichtung oder Standort der Antenne.

iPod

Hinweis

Bei Übertragungsfehlern ohne Statusmeldung im Bedienfeld-Display dieses Geräts prüfen Sie die Verbindung zu Ihrem iPod (☞ S. 6).

Statusmeldung	Ursache	Abhilfe
iPod Connecting iPod Charging	Dieses Gerät ist dabei, den Anschluss Ihres iPod zu erkennen.	Wenn die Meldung auch weiterhin im Bedienfeld-Display angezeigt wird und die Wiedergabe nicht startet, schließen Sie den iPod erneut an (☞ S. 6).
Unknown iPod	Es besteht ein Problem im Signalpfad zwischen iPod und diesem Gerät.	Schließen Sie das iPod erneut an (☞ S. 6).
	Der verwendete iPod wird nicht von diesem Gerät unterstützt.	Nur iPod classic, iPod nano (2. Generation und neuer), iPod touch und iPhone werden unterstützt.
iPod	Dieses Gerät hat Ihren iPod erkannt; es kann jedoch Informationen wie etwa die verstrichene Zeit nicht abrufen.	
iPod Unplugged	Ihr iPod wurde aus dem iPod-Dock entfernt.	Setzen Sie Ihren iPod wieder im iPod-Dock ein (☞ S. 6).
Over Current	Der verwendete iPod wird von diesem Gerät nicht unterstützt.	Trennen Sie den iPod und schalten Sie die Anlage aus und wieder ein. Schließen Sie einen unterstützten iPod an (☞ S. 18).
	Der iPod wurde schief eingesteckt.	

Problem	Ursache	Lösung
Kein Ton	Der iPod wurde nicht fest in das iPod-Dock eingesetzt.	Setzen Sie den iPod fest ein.
	Es sind Kopfhörer angeschlossen.	Entfernen Sie die Kopfhörer.
	Die Software-Version des iPod wurde nicht aktualisiert.	Laden Sie die neueste iTunes-Software herunter, um die Software-Version des iPod zu aktualisieren.
Der iPod lädt sich nicht auf.	Der iPod ist nicht ordnungsgemäß in das iPod-Dock eingesetzt.	Trennen Sie den iPod vom Gerät und setzen Sie ihn dann wieder in das iPod-Dock ein (☞ S. 6).
	Die Anlage befindet sich im Energiesparmodus (☞ S. 2).	Stellen Sie CLOCK an der Rückseite auf ON, um den Energiesparmodus auszuschalten (☞ S. 4).
Die Musikwiedergabe stoppt plötzlich, und ein anderer Titel startet, ohne dass eine Bedienung erfolgte.	Die Funktion Shake to Shuffle des iPod ist eingeschaltet.	Schalten Sie die Funktion Shake to Shuffle in den iPod-Einstellungen aus.

Fernbedienung

Problem	Ursache	Lösung
Die Fernbedienung arbeitet nicht ordnungsgemäß.	Die Fernbedienung wird möglicherweise außerhalb der Reichweite betätigt.	Für Informationen zur Reichweite der Fernbedienung lesen Sie „Verwendung der Fernbedienung“ (☞ S. 5).
	Möglicherweise ist der Fernbedienungssensor der Anlage direktem Sonnen- oder Kunstlicht (Inverter-Leuchtstofflampen) ausgesetzt.	Ändern Sie die Beleuchtung oder die Ausrichtung des Geräts.
	Möglicherweise ist die Batterie entladen.	Erneuern Sie die Batterie.
	Es befinden sich Hindernisse zwischen dem Sensor des Geräts und der Fernbedienung.	Entfernen Sie die Hindernisse.

Disc-Wiedergabe

Problem	Ursache	Lösung
Die Disc kann nicht eingelegt werden.	Die Anlage befindet sich im Energiesparmodus (☞ S. 2).	Stellen Sie CLOCK an der Rückseite auf ON, um den Energiesparmodus auszuschalten (☞ S. 4).
Einige Tasten funktionieren nicht.	Die in das Gerät eingesetzte Disc ist möglicherweise nicht kompatibel.	Verwenden Sie eine vom Gerät unterstützte Disc (☞ S. 17).
Die Wiedergabe beginnt nicht unmittelbar nach der Betätigung von ► II.	Die Disc ist möglicherweise verschmutzt.	Reinigen Sie die Disc.
	Die in das Gerät eingesetzte Disc ist möglicherweise nicht kompatibel.	Verwenden Sie eine vom Gerät unterstützte Disc (☞ S. 17).
	Wenn das Gerät von einem kalten an einen warmen Ort gebracht wurde, hat sich möglicherweise Kondensation auf der Disc-Leselinse gebildet.	Warten Sie ein oder zwei Stunden, bis sich das Gerät an die Raumtemperatur angepasst hat, und versuchen Sie es erneut.
Im vorderen Bedienfeld-Display wird „No Disc“ oder „Unknown Disc“ angezeigt, nachdem eine Disc eingelegt wurde.	Die in das Gerät eingesetzte Disc ist möglicherweise nicht kompatibel.	Verwenden Sie eine vom Gerät unterstützte Disc (☞ S. 17).
	Die Disc ist möglicherweise verschmutzt.	Reinigen Sie die Disc.
	Die Disc wurde verkehrt herum eingelegt.	Setzen Sie die Disc mit der beschrifteten Seite nach oben ein.
	Die Disc enthält keine abspielbaren Dateien.	Verwenden Sie eine Disc, die abspielbare Dateien enthält (☞ S. 17).
	Am Gerät ist ein Fehler aufgetreten.	Werfen Sie die Disc mit ▲ aus.

USB-Gerätwiedergabe

Hinweis

Bei Übertragungsfehlern ohne Statusmeldung im Display am vorderen Bedienfeld dieses Geräts prüfen Sie die Verbindung zum USB-Gerät (☞ S. 7).

Statusmeldung	Ursache	Abhilfe
USB Unplugged	Das USB-Gerät ist nicht richtig angeschlossen.	Schließen Sie das USB-Gerät erneut an (☞ S. 7).
Unknown USB	Das angeschlossene USB-Gerät ist von diesem Gerät nicht abspielbar.	Schließen Sie ein wiedergabefähiges USB-Gerät an (☞ S. 17).
	Der Dateiname ist zu lang.	Der Dateiname sollte nicht mehr als 250 Zeichen enthalten.
Over Current	Das USB-Gerät wurde schief eingesteckt.	Trennen Sie das USB-Gerät, und schalten Sie die Anlage aus und wieder ein. Schließen Sie anschließend das wiedergabefähige USB-Gerät erneut an (☞ S. 17).
No Files	Das USB-Gerät enthält keine abspielbaren Dateien.	Verwenden Sie ein USB-Gerät, das abspielbare Dateien enthält (☞ S. 17).
	Ein inkompatibles USB-Gerät wurde an das Gerät angeschlossen.	Schalten Sie die Anlage aus und schließen Sie das USB-Gerät erneut am Gerät an. Wenn das Problem dadurch nicht gelöst wurde, kann das USB-Gerät nicht von diesem Gerät wiedergegeben werden.
USB Time Out	Die Anzahl der Dateien/Ordner überschreitet die Grenze.	Verringern Sie die Anzahl der Dateien/Ordner; beachten Sie hierzu die in dieser Anleitung gegebenen Beschränkungen (☞ S. 17).

Problem	Ursache	Lösung
Die MP3-/WMA-Datei auf dem USB-Gerät wird nicht wiedergegeben.	Das USB-Gerät wird nicht erkannt.	Schalten Sie die Anlage aus und schließen Sie das USB-Gerät erneut am Gerät an.
		Schließen Sie einen AC-Netzadapter an, sofern mit dem Gerät geliefert.
		Formatieren Sie das USB-Gerät und kopieren Sie die Dateien erneut darauf.
		Wenn das Problem durch die oben aufgeführten Lösungen nicht behoben wird, kann das USB-Gerät nicht an diesem Gerät wiedergegeben werden.

HINWEISE ZU DISCS UND USB-GERÄTEN

Disc-Informationen

Dieses Gerät wurde zur Verwendung mit Audio-CDs, CD-R*1 und CD-RW*1 mit den folgenden Logos entwickelt.



*1 ISO 9660



Dieses Gerät kann Discs wiedergeben, auf denen eines der oben abgebildeten Logos aufgedruckt ist. Die Disc-Logos sind auf der Disc und der Disc-Hülle aufgedruckt.

Hinweise

- Legen Sie niemals einen anderen Disc-Typ in dieses Gerät ein. Andernfalls kann dieses Gerät beschädigt werden.
- CD-R/RW können nicht wiedergegeben werden, wenn sie nicht vorher finalisiert wurden.
- Manche Discs können je nach Disc-Eigenschaften oder Aufnahmebedingungen nicht wiedergegeben werden.
- Verwenden Sie niemals Discs mit einer anderen als der Standardform, z. B. herzförmige Discs.
- Verwenden Sie niemals Discs mit vielen Kratzern auf der Oberfläche.

Handhabung einer Disc

- Berühren Sie nicht die Oberfläche der Disc. Halten Sie die Disc an ihrem Rand (und der Mittelbohrung).
- Schreiben Sie niemals mit einem Bleistift oder einem spitzen Schreibgerät auf die Disc.
- Bekleben Sie die Disc keinesfalls mit Klebeband, Aufkleber, Klebstoff usw.
- Verwenden Sie keine Schutzabdeckung zur Vermeidung von Kratzern.
- Legen Sie nicht mehrere Discs gleichzeitig in dieses Gerät ein. Dies kann sowohl dieses Gerät als auch die Discs beschädigen.
- Führen Sie keinesfalls Fremdkörper in den Disc-Schacht ein.
- Legen Sie keine gebrochenen, verbogenen oder geklebten Discs ein.
- Setzen Sie Discs niemals direktem Sonnenlicht, hohen Temperaturen, hoher Luftfeuchtigkeit oder starker Staubeentwicklung aus.

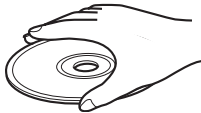

Vorsicht

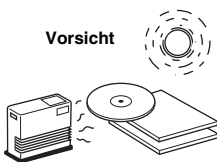

- Wischen Sie verschmutzte Discs mit einem sauberen, trockenen Tuch von der Mitte ausgehend zum Rand hin ab. Verwenden Sie niemals Schallplattenreiniger oder Farbverdünner.
- Verwenden Sie keine im Fachhandel erhältlichen Objektivreinigungsmittel, um Fehlfunktionen zu vermeiden.

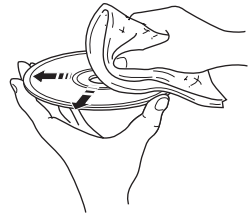

USB-Gerät-Informationen

Dieses Gerät unterstützt USB-Massenspeichergeräte (z. B. Flash-Speicher oder tragbare Audiogeräte), die das Format FAT16 oder FAT32 verwenden.

Hinweise

- Manche Geräte arbeiten möglicherweise selbst dann nicht korrekt, wenn sie die Anforderungen erfüllen.
- Schließen Sie keinesfalls andere Geräte als USB-Massenspeichergeräte (wie USB-Ladestationen oder USB-Hubs), PCs, Kartenleser, externe Festplatten usw. an.
- Yamaha übernimmt keinerlei Haftung für auftretende Schäden oder Datenverlust von USB-Geräten, die an dieses Gerät angeschlossen sind.
- Die Wiedergabefähigkeit und Stromversorgung aller Arten von USB-Geräten können nicht garantiert werden.
- Von USB-Geräten, die Verschlüsselung verwenden, kann nicht wiedergegeben werden.

Hinweise zu MP3- oder WMA-Dateien

Hinweise

- Das Gerät kann folgende Dateien abspielen:

Datei	Bitrate (kbps)	Abtastfrequenz (kHz)
MP3	8 - 320*2	16 - 48
WMA	16 - 320*2	22,05 - 48

- *2 Konstante und variable Bitraten werden unterstützt.
- Die maximale Anzahl der Dateien/Ordner, die vom Gerät angezeigt werden können, ist wie folgt.

	Daten-CD	USB
Maximale Gesamtanzahl von Dateien*3	512	9999
Maximale Ordneranzahl*3	255	999
Maximale Dateianzahl pro Ordner	511	255

- *3 Das Stammverzeichnis wird als einer der Ordner gezählt.
- Dateien mit Kopierschutz können nicht abgespielt werden.

TECHNISCHE DATEN

► PLAYER-BEREICH

iPod (Digitalanschluss)

- Konzipiert für iPod touch (1., 2., 3. und 4. Generation)
iPod classic
iPod nano (2., 3., 4., 5. und 6. Generation)
iPhone 4
iPhone 3GS
iPhone 3G
iPhone

CD

- Medien CD, CD-R/RW
- Audioformat Audio-CD, MP3, WMA

Laser

- Typ Halbleiterlaser GaAs/GaAlAs
- Wellenlänge 790 nm
- Ausgangsleistung 7 mW

USB

- Audioformat MP3, WMA

AUX

- Eingangsbuchse 3,5-mm-STEREO-Minibuchse

► VERSTÄRKERBEREICH

- Maximale Ausgangsleistung 15 W + 15 W
(6 Ω 1 kHz, 10% Klirrfaktor)
- Kopfhörer 3,5-mm-STEREO-Minibuchse
(Adaptive Impedanz 16 bis 32 Ω)

► TUNER-BEREICH

- Empfangsbereich
FM 87,50 bis 108,00 MHz

► ALLGEMEINES

- Netzspannung/-frequenz 230 V Wechselspannung, 50 Hz
- Leistungsaufnahme 23 W
- Verbrauch bei ausgeschaltetem System 2,7 W
- Leistungsverbrauch im Energiesparmodus 0,2 W
- Abmessungen (B \times H \times T) B 457 \times H 180,5 \times T 173,5 mm
- Gewicht 5,1 kg

Technische Daten können ohne Ankündigung geändert werden.

VORSICHT MIT DEM LASER

Dieses Gerät enthält einen Laser. Um unnötige Augenverletzungen zu vermeiden, sollten Sie alle Wartungs- und Reparaturarbeiten einem qualifiziertem Wartungstechniker überlassen.

GEFAHR

Dieses Gerät sendet bei geöffneter Abdeckung sichtbare Laserstrahlen aus. Achten Sie darauf, nicht direkt in den Laserstrahl zu blicken. Wenn dieses Gerät an eine Netzsteckdose angeschlossen ist, blicken Sie niemals in die Öffnung der Disc-Schublade oder in andere Öffnungen.

Die Laser-Komponente in diesem Produkt kann eine Strahlung abgeben, die den Grenzwert der Klasse 1 übersteigt.

iPod, iPhone

„Made for iPod“ und „Made for iPhone“ bedeutet, dass ein elektronisches Zubehör speziell auf den Anschluss an ein iPod bzw. iPhone ausgerichtet ist und der Hersteller die Übereinstimmung des Zubehörs mit den Leistungsstandards von Apple bescheinigt.

Apple haftet nicht für den Betrieb dieses Geräts bzw. für die Einhaltung von Sicherheitsstandards und gesetzlichen Vorschriften.

Bitte beachten Sie, dass die Verwendung dieses Zubehörs mit iPod oder iPhone deren Drahtlos-Leistung beeinträchtigen kann.

iPhone, iPod, iPod classic, iPod nano, iPod shuffle und iPod touch sind Warenzeichen von Apple Inc., registriert in den USA und anderen Ländern.

VORSICHTSMASSNAHMEN FÜR DIE BATTERIE

- Mit steigendem Alter der Batterie nimmt der Bedienungsbereich der Fernbedienung beträchtlich ab. Falls dies passiert, ersetzen Sie die Batterie so bald wie möglich mit einer neuen.
- Eine verbrauchte Batterie kann auslaufen. Falls die Batterien undicht geworden sind, entsorgen Sie diese unverzüglich. Berühren Sie die ausgelaufene Substanz nicht und lassen Sie sie nicht in Kontakt mit Kleidung usw. kommen. Reinigen Sie das Batteriefach sorgfältig, bevor Sie eine neue Batterie einlegen.
- Bewahren Sie die Batterie außerhalb der Reichweite von Kindern auf. Falls die Batterie versehentlich verschluckt wurde, wenden Sie sich sofort an Ihren Hausarzt.
- Falls Sie die Fernbedienung für längere Zeit nicht verwenden werden, nehmen Sie die Batterie aus der Fernbedienung heraus.
- Laden Sie die mitgelieferte Batterie nicht auf und nehmen Sie sie nicht auseinander.

Verbraucherinformation zur Sammlung und Entsorgung alter Elektrogeräte und benutzter Batterien



Befinden sich diese Symbole auf den Produkten, der Verpackung und/oder beiliegenden Unterlagen, so sollten benutzte elektrische Geräte und Batterien nicht mit dem normalen Haushaltsabfall entsorgt werden. In Übereinstimmung mit Ihren nationalen Bestimmungen und den Richtlinien 2002/96/EC und 2006/66/EC, bringen Sie bitte alte Geräte und benutzte Batterien zur fachgerechten Entsorgung, Wiederaufbereitung und Wiederverwendung zu den entsprechenden Sammelstellen.



Durch die fachgerechte Entsorgung der Elektrogeräte und Batterien helfen Sie, wertvolle Ressourcen zu schützen und verhindern mögliche negative Auswirkungen auf die menschliche Gesundheit und die Umwelt, die andernfalls durch unsachgerechte Müllentsorgung auftreten könnten.

Für weitere Informationen zum Sammeln und Wiederaufbereiten alter Elektrogeräte und Batterien, kontaktieren Sie bitte Ihre örtliche Stadt- oder Gemeindeverwaltung, Ihren Abfallentsorgungsdienst oder die Verkaufsstelle der Artikel.



[Entsorgungsinformation für Länder außerhalb der Europäischen Union]

Diese Symbole gelten nur innerhalb der Europäischen Union. Wenn Sie solche Artikel ausrangieren möchten, kontaktieren Sie bitte Ihre örtlichen Behörden oder Ihren Händler und fragen Sie nach der sachgerechten Entsorgungsmethode.

Pb

Anmerkung zum Batteriesymbol (untere zwei Symbolbeispiele):

Dieses Symbol kann auch in Kombination mit einem chemischen Symbol verwendet werden. In diesem Fall entspricht dies den Anforderungen der Direktive zur Verwendung chemischer Stoffe.

OBSERVERA: LÄS DETTA INNAN ENHETEN TAS I BRUK.

- Läs noga denna bruksanvisning för att kunna ha största möjliga nöje av enheten. Förvara bruksanvisningen nära till hands för framtida referens.
- Installera anläggningen på en väl ventilerad plats där det är svalt, torrt, rent och se till att den inte utsätts för direkt solljus, värmekällor, vibrationer, damm, fukt och kyla. Lämna följande mellanrum för ventilation.
Ovansida: 15 cm
Baksida: 10 cm
Sidor: 10 cm
- Placera enheten på behörigt avstånd från andra elapparater, motorer, transformatorer och annat som kan orsaka störningar.
- Utsätt inte enheten för hastiga temperaturväxlingar och placera den inte på ett ställe där luftfuktigheten är hög (t.ex. nära en luftfuktare) då fuktbildning i enheten skapar risk för brand, elstötar, skador på enheten eller personsador.
- Placera inte enheten på ett ställe där främmande föremål kan tränga in i den eller där den kan utsättas för droppar eller vattenstänk. Placera aldrig det följande ovanpå enheten:
 - Övriga apparater då sådana kan orsaka skador och/eller missfärgning av enhetens hölje.
 - Brännbara föremål (t.ex. stearinljus) då sådana skapar risk för brand, skador på enheten och/eller personsador.
 - Vätskebehållare som kan falla och spilla vätska över enheten, vilket skapar risk för elstötar och/eller skador på enheten.
- Täck aldrig över enheten med en tidning, duk, gardin el.dyl. då detta skapar risk för överhettning. En alltför hög temperatur inuti enheten kan leda till brand, skador på enheten och/eller personsador.
- Anslut inte enheten till ett vägguttag förrän samtliga övriga anslutningar slutförts.
- Använd aldrig enheten vänd upp och ned. Detta kan leda till överhettning som orsakar skador.
- Hantera inte tangenter, reglage och kablar onödigt hårdhänt.
- Fatta tag i själva kontakten när nätkabeln kopplas bort från vägguttaget; dra aldrig i kabeln.
- Använd aldrig några kemiska lösningar för rengöring då dessa kan skada ytbehandlingen. Använd en ren, torr trasa.
- Använd endast den spänning som står angiven på enheten. Anslutning till en strömkälla med högre spänning än den angivna kan orsaka brand, skador på enheten och/eller personsador. Yamaha åtar sig inget ansvar för skador beroende på att enheten används med en spänning utöver den angivna.
- Koppla bort nätkabeln från vägguttaget för att undvika skador p.g.a. blixtnedslag om ett åskväder uppstår.
- Försöka aldrig att utföra egna reparationer. Kontakta en kvalificerad tekniker från Yamaha om servicebehov föreligger. Du får inte under några omständigheter ta av höljat.
- Koppla bort nätkabeln från vägguttaget om enheten inte ska användas under en längre tid (t.ex. under semestern).
- Läs avsnittet "FELSÖKNING" om vanligt förekommande driftsproblem innan du förutsätter att enheten är söndrig.
- Innan enheten flyttas ska du trycka på  för att ställa den i avstängt läge och sedan koppla bort nätkabeln från vägguttaget.
- Kondensering (imma) uppstår, om den omgivande temperaturen plötsligt ändras. Koppla i så fall loss nätkabeln från nätuttaget och låt apparaten vila.
- Vid långvarig användning kan det hända att apparaten blir väldigt varm. Stäng av systemet och låt enheten svalna en stund.
- Installera receiveern nära ett nätuttag och där stickkontakten lätt kan komma åt.
- Utsätt inte batterierna för kraftig värme från exempelvis solljus, eld eller liknande. Följ regionala bestämmelser vid kassering av förbrukade batterier.
- För högt ljudtryck från örönsnäckor eller hörlurar kan orsaka hörselörlust.

Den här enheten är inte bortkopplad från nätströmmen så länge den är inkopplad i vägguttaget, även om själva enheten är avstängd med . Enheten är konstruerad för att förbruka en mycket liten mängd ström i detta tillstånd.

VARNING
UTSÄTT INTE ENHETEN FÖR REGN ELLER FUKT
DÅ DETTA SKAPAR RISK FÖR BRAND ELLER
ELSTÖTAR.

OBSERVERA
Felaktigt byte av batterier medför risk för explosion. Byt endast ut batterierna mot batterier av samma eller motsvarande typ.

Om den här enheten placeras för nära en teveapparat med CRT-skärm (bildrör) inns det en risk för färgstörningar i bilden. Om detta inträffar ska du flytta enheten längre bort från TV:n.

INNEHÅLL

DELARNAS NAMN OCH FUNKTIONER ...2	BLANDAD/REPETERAD
ANSLUTA EN iPod.....6	UPPSPELNING..... 12
STÄLLA IN KLOCKAN6	LYSSNA PÅ EN EXTERN KÄLLA 12
LYSSNA PÅ iPod-SPELARE.....7	ANVÄNDA
LYSSNA PÅ CD-SKIVOR OCH USB- ENHETER7	INSOMNINGSFUNKTIONEN..... 13
SLÅ AV/PÅ DISPLAYEN8	ANVÄNDA ALTERNATIVMENYN..... 13
LYSSNA PÅ RADIOSTATIONER.....8	FELSÖKNING 14
ANVÄNDA ALARMFUNKTIONEN 10	ANTECKNINGAR OM SKIVOR OCH USB-ENHETER 17
	TEKNISKA DATA..... 18

► Funktioner

- iPod/iPhone, CD, USB-enhet, radio och extern enhet med AUX kan spelas upp.
- Vakna skönt med önskad musik på den volym du ställt in med alarmfunktionen. Musik, pip ljud eller både och kan ställas in som alarmljud.
- Spara/återkalla dina 30 favoritradiostationer.
- Bas och diskant kan ställas in efter dina preferenser.

► Om denna bruksanvisning

- ”iPod”, som beskrivs i denna bruksanvisning, kan även hänvisa till ”iPhone”.
- Bruksanvisningen beskriver hur du använder enheten och dess knappar. Några av dessa funktioner är också tillgängliga via fjärrkontrollen.
- Symbolen ”☞” med sidnummer anger motsvarande referenssidor.
- Anmärkningar innehåller viktiga säkerhets- och användningsinstruktioner. ☞☞ anger ett användningstips.
- Bruksanvisningen är tryckt före tillverkningen av produkten. Utförande och tekniska data kan delvis ändras på grund av förbättringar osv. I händelse av skillnader mellan bruksanvisningen och produkten har produkten företräde.

► Medföljande tillbehör

Fjärrkontroll



(Med CR2032-batteri)

FM-antenn



Dockningsskydd



DELARNAS NAMN OCH FUNKTIONER

► Toppanel, frontpanel

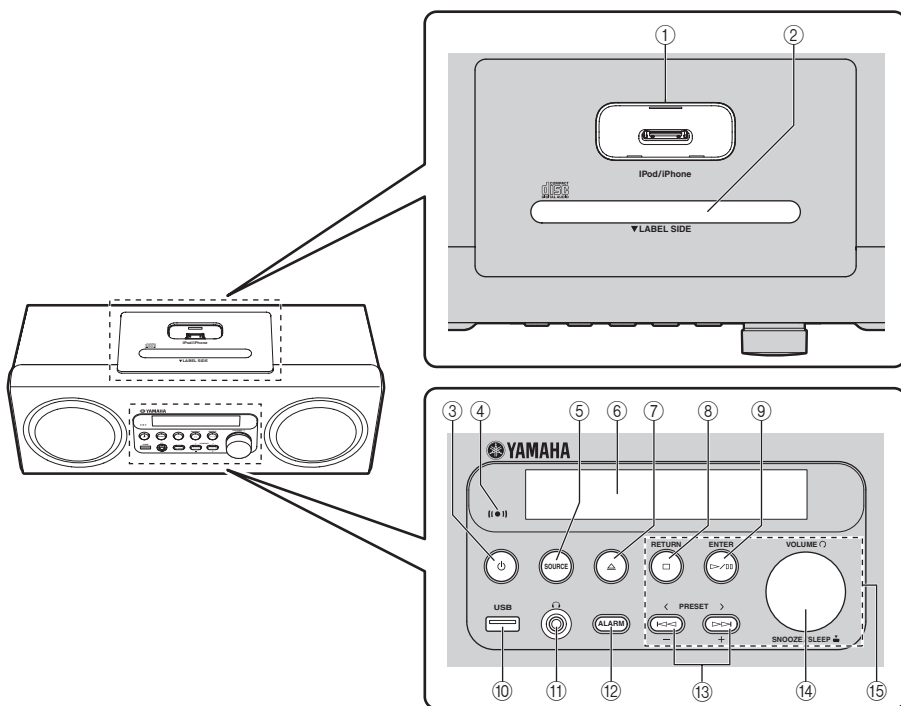

- ① **iPod-docka:** Sätt i en iPod.
- ② **Skivfack** (☞ sid. 7)
- ③ **⏻:** Tryck för att slå på/stänga av systemet.
- ④ **Alarmindikator:** Tänds när alarmfunktionen aktiveras och blinkar när alarmet ställs in. (☞ sid. 10)
- ⑤ **SOURCE (källa):** Byter källa.
- ⑥ **Frontpanelens display:** Visar varierande information.
Tiden visas när systemet är avstängt.
Om du ställer in systemet på strömsparläget stängs all information på frontpanelens display av och strömförbrukningen minskar.
Mer information om hur strömsparläget ställs in finns i "Bakpanel (anslutning av antenn)". (☞ sid. 4)

- ⑦ **▲:** Matar ut CD-skivan.
- ⑧ **RETURN:** Återgår till föregående objekt vid inställning.
- ⑨ **ENTER:** Bekräftar inställningen.
- ⑩ **USB-port** (☞ sid. 7)
☀️
Enheten laddas när en USB-enhet ansluts till USB-porten. I avstängt läge/strömsparläge laddas inte enheten.
- ⑪ **(Hörlursutgång):** Anslut hörlurar.
- ⑫ **ALARM:** Alarm på/av (☞ sid. 11)
- ⑬ **PRESET (snabbval)** (Vid radiomottagning): Välj snabbval. (☞ sid. 9)
- / +: Ändrar inställningen (☞ sid. 10)
- ⑭ **SNOOZE/SLEEP (slummer/insomning)** (☞ sid. 11, 13)
- ⑮ **Ljudkontrollknappar:** Hoppa över, sök bakåt/framåt, spela upp/paus, stopp, volymkontroll

► Frontpanelens display

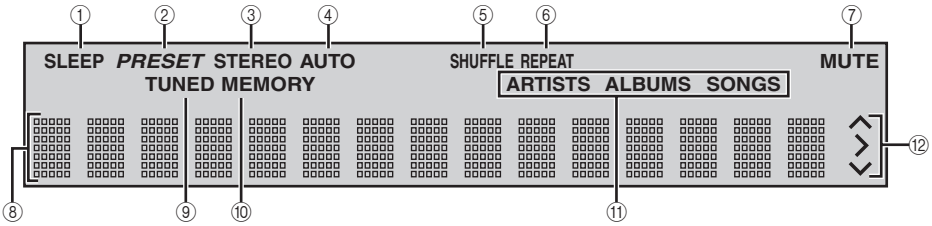

- ① **SLEEP (insomning)-indikator:** Tänds när insomningstimern har aktiverats. (☞ sid. 13)
- ② **PRESET (snabbval)-indikator:** Tänds vid inställning av radiostationer. (☞ sid. 9)
- ③ **STEREO-indikator:** Tänds när enheten tar emot starka signaler från en FM-station som sänder stereoprogram.
- ④ **AUTO-indikator:** Tänds när automatisk stationsökning har aktiverats på enheten. (☞ sid. 8)
- ⑤ **SHUFFLE (blanda)-indikator:** Tänds när du ställer in din iPod/CD/USB på blandad uppspelning. (☞ sid. 12)
- ⑥ **REPEAT (repetera)-indikator:** Tänds när du ställer in din iPod/CD/USB på repeterad uppspelning. (☞ sid. 12)
- ⑦ **MUTE (tyst)-indikator:** Tänds när ljudet tillfälligt kopplas bort.
- ⑧ **Display för diverse information:** Visar varierande information.
- ⑨ **TUNED (inställning)-indikator:** Tänds när enheten tar emot en radiostation. (☞ sid. 8)
- ⑩ **MEMORY (minne)-indikator:** Blinkar när en radiostation söks med snabbval. Tänds vid automatisk eller manuell inställning av radiostationer. (☞ sid. 9)
- ⑪ **Indikatorer för diverse information:** Aktuell musikinformation visas i visningsfältet för diverse information. (☞ sid. 8)
- ⑫ **Driftindikatorer:** Visar tillgängliga menyknappar som kan användas för det valda alternativet på OPTION-menyn (alternativmenyn).

► Bakpanel (anslutning av antenn)

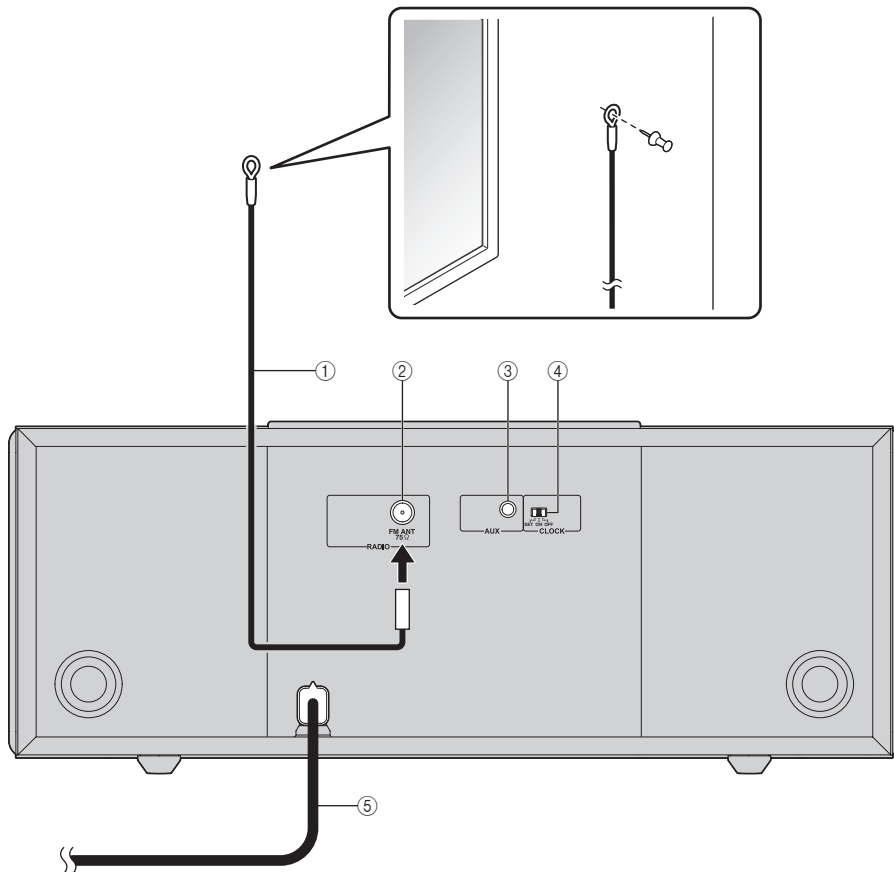

- ① **FM-antenn** (medföljer)
 ② **FM-antennterminal**: Anslut den medföljande FM-antennen.
 ③ **AUX**: Anslut en extern enhet. (☞ sid. 12)
 ④ **CLOCK (klocka)**
 SET (ställ in): Justerar klockan. (☞ sid. 6)
 ON (på): Visar aktuell tid när systemet är avstängt.
 OFF (av): Slår över till strömsparläget när systemet är avstängt.
 All information på frontpanelens display stängs av i det här läget.
 Detta kan sänka strömförbrukningen.



Alarmfunktionen är fortfarande tillgänglig när systemet befinner sig i avstängt läge eller strömsparläget.

- ⑤ **Strömkabel**: Anslut till ett vägguttag.

Anmärkningar

- Antennen ska vara utdragen.
- Mottagningen blir bättre om du använder en antenn för utomhusbruk istället för den medföljande FM-antennen för inomhusbruk.
- Om radiomottagningen är dålig kan du ändra antennens höjd, riktning eller placering.
- Om du inte använder den FM-antenn som medföljde enheten kontrollerar du att antennens bas inte är gängad.

► Fjärrkontrollen

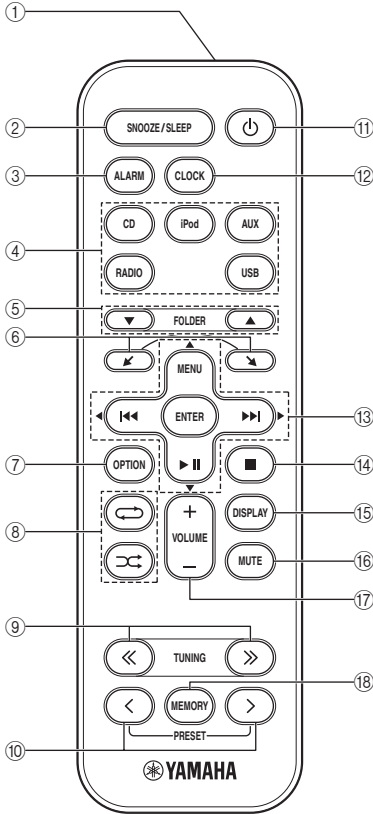

- ① Infraröd sändare
- ② **SNOOZE/SLEEP (slummer/insomning)**: Slummer-/insomningsinställning. (☞ sid. 11, 13)
Tryck på och håll ned den här knappen, tryck sedan på markören ▼/▲ → ENTER för att ställa in insomningsfunktionen.
- ③ **ALARM**: Alarm på/av (☞ sid. 11)
- ④ **Källknappar**: Byter källa.
- ⑤ **FOLDER (mapp)** (vid uppspelning av CD/USB): Byter mapp.
- ⑥ ↖, ↘: Bläddrar bland objekt på iPod-skärmen.
- ⑦ **OPTION (alternativ)**: Visar alternativmenyn. (☞ sid. 13)
- ⑧ ⇄ (Blanda), ↺ (Repetera) (☞ sid. 12)
- ⑨ **TUNING (inställning)** (vid radiomottagning): Ställer in radiokanaler (☞ sid. 8)
- ⑩ **PRESET (snabbval)** (vid radiomottagning): Väljer snabbval (☞ sid. 9)
- ⑪ ⏻: System på/av
- ⑫ **CLOCK (klocka)**: Visar tiden (☞ sid. 6)
- ⑬ ⏮, ⏭ (vid uppspelning): Hoppa bakåt och framåt
håll nedtryckt för att snabbspola bakåt eller framåt
MENU (meny): Återgår till den översta nivån på iPod-menyn.
▶ II: Spela/pausa
▲/▼/◀▶ (vid användning av alternativmenyn): Ändrar inställning
ENTER
(vid användning av iPod): Väljer grupp/startar uppspelning
(vid användning av alternativmenyn): Bekräftar inställningen
- ⑭ ■: Stoppa uppspelning.
- ⑮ **DISPLAY**: Ändrar vilken information som visas på frontpanelen. (☞ sid. 8)
- ⑯ **MUTE (tyst)**: Stäng av/återställ ljudet.
- ⑰ **VOLUME (volym)**: Volymkontroll
- ⑱ **MEMORY (minne)**: Hämtar snabbval för radiokanaler. (☞ sid. 9)

► Använda fjärrkontrollen

Läs "BATTERIVARNINGAR" (☞ sid. 18) innan du använder batteriet.

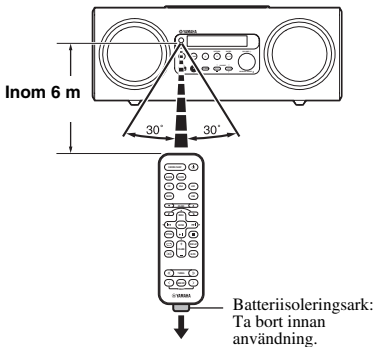

► Byta batteri i fjärrkontrollen

Tryck in frigöringsfliken i riktning (A) och dra sedan ut batterihållaren i riktning (B).

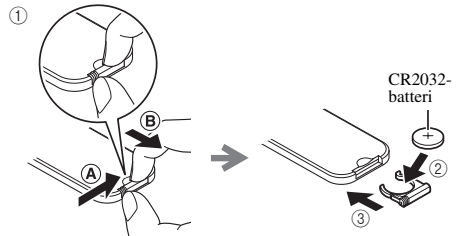

ANSLUTA EN iPod

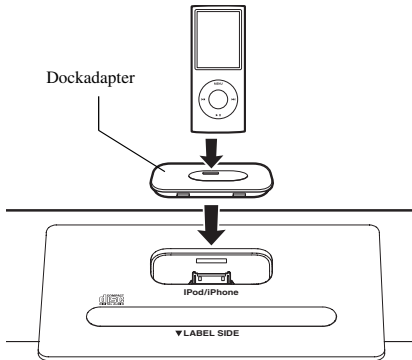

Sätt din iPod i iPod-dockan.



När en iPod sitter i iPod-dockan laddas den. I strömsparläge laddas inte iPod-spelaren.

Anmärkningar

- För en säker anslutning bör du använda en kompatibel dockningsadapter som medföljer iPod-spelaren eller en universell iPod-dockningsadapter (säljs separat) och ta bort skyddshöljet från din iPod.
- Om du inte använder en adapter eller om adaptorn inte är kompatibel kan anslutningen glappa eller vara dålig, vilket kan ge upphov till skador eller felaktig funktion. Mer information om dockningsadapterar finns på Apples officiella webbplats.
- Om en iPod i skyddshölje ansluts med våld kan kontakten skadas. Ta bort skyddshöljet innan du ansluter.
- Sätt på dockningsskyddet på iPod-dockan när den inte används.

STÄLLA IN KLOCKAN

1



Bakpanelen

2

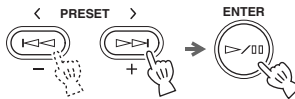

Frontpanelen

1 Ställ in **CLOCK (klocka)** på **SET** (ställ in).

2 Ställ in tiden.

Tryck på **-/+** för att ställa in timmarna och tryck sedan på **ENTER**.

Ställ in minuterna på samma sätt.



- Tryck på **RETURN** för att återgå till föregående inställning när du ställer in klockan.
- Tryck på **SNOOZE/SLEEP (slummer/insomning)** på frontpanelen för att växla mellan 12- och 24-timmars visning.

3



Bakpanelen

3 Ställ till sist in **CLOCK (klocka)** på **ON (på)**.

När **ON (på)** ställs in blir den 00 sekunder och tidsräkningen startar.



- Tiden visas under en viss tid när du trycker på **CLOCK (klocka)** på fjärrkontrollen.
- Du kan slå om till strömsparläget genom att ställa in **CLOCK (klocka)** på bakpanelen till **OFF (av)**.

Anmärkning

Tidsinställningarna försvinner när enheten har varit bortkopplad från vägguttaget i ungefär fem minuter.

LYSSNA PÅ iPod-SPELARE

Information om kompatibla iPod-modeller finns i ”TEKNISKA DATA” (☞ sid. 18).

Information om hur du använder fjärrkontrollen finns i ”Fjärrkontrollen” (☞ sid. 5).

1

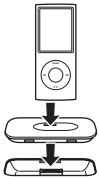

2



1 Sätt din iPod i iPod-dockan.

2 Ställ in **SOURCE (källa)** på iPod.

3 Spela upp iPod-musik.

Uppspelningsfunktioner finns på fjärrkontrollen, iPod-spelaren och den här enheten.



- Du kan ta bort din iPod när du vill.
- När musik i din iPod spelas upp slår enheten automatiskt på systemet och spelar upp iPod-musiken även om systemet är i avstängt läge.



Enheten stänger automatiskt av systemet om iPoden inte är ansluten och systemet inte används under 60 minuter.

LYSSNA PÅ CD-SKIVOR OCH USB-ENHETER

▶ Lyssna på en CD

1



2

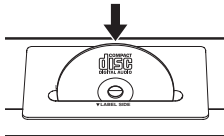

1 Ställ in **SOURCE (källa)** på CD.

2 Sätt i en CD.

Uppspelningsfunktionen startar automatiskt. Uppspelningsfunktioner finns på fjärrkontrollen och den här enheten.



Uppspelningsfunktionen av dataskivor startar i filernas alfanumerisk ordning.

Anmärkning

Sätt i CD-skivan med etikettsidan mot enhetens framsida.

▶ Lyssna på en USB-enhet

1



2

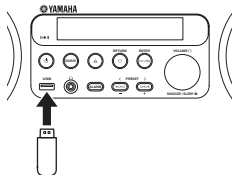

1 Ställ in **SOURCE (källa)** på USB.

2 Anslut en USB-enhet.

Uppspelningsfunktionen startar automatiskt. Uppspelningsfunktioner finns på fjärrkontrollen och den här enheten.



- Du kan ta bort din USB-enhet när du vill.
- Uppspelningsfunktionen startar i kronologisk ordning efter det datum och klockslag filerna skapades.



- Om du trycker ned knappen ■ vid uppspelning så startar uppspelningen från början av det spår som du lyssnade på senast nästa gång. Om du trycker på knappen ■ igen när uppspelningen har avslutats så startar uppspelningen från det första spåret på CD:en/USB-enheten nästa gång.
- Mer information om spelbara skivor och filer finns i ”ANTECKNINGAR OM SKIVOR OCH USB-ENHETER” (☞ sid. 17).
- Enheten stänger automatiskt av systemet 60 minuter efter att uppspelning av CD:en/USB-enheten har stoppats/pausats.

► Hoppa över mapp för data-CD/USB-enhet



Fjärrkontrollen

Välj mappen med **FOLDER (mapp)**.

Gå till den första filen i föregående/efterföljande mapp. Mappnamnet visas på frontpanelens display under en viss tid.

ROOT (rot) visas för rotmappen när katalogen innehåller filer som kan spelas upp.

SLÅ AV/PÅ DISPLAYEN

Det går att ändra vilken uppspelningsinformation som visas på frontpanelens display. Det kan hända att vissa specialtecken inte visas korrekt.

Tryck flera gånger



Fjärrkontrollen

Tryck på **DISPLAY** flera gånger under uppspelningen.

iPod

Låtnummer och förfluten tid (standardinställning)



Låtnummer och återstående tid



Låtnamn



Artistnamn



Albumnamn



Tillbaka till standardinställningen

Anmärkning

Funktionen är tillgänglig för iPod classic, iPod nano (2:a generationen och senare), iPod touch och iPhone. Dock kanske inte funktionen är tillgänglig på dessa modeller beroende på iPod-spelarens programvaruversion.

CD/USB

Spår-/filnummer och förfluten tid för den aktuella låten (standardinställning)



Spårnummer och återstående tid för den aktuella låten*1



Skivans totala tid*1



Återstående tid på skivan*1



Filnamn*2



Spårnamn*3



Artistnamn*3



Albumnamn*3



Tillbaka till standardinställningen

*1 Endast för ljud-CD

*2 Endast för MP3/WMA-filer

*3 Endast när det valda spåret innehåller information

LYSSNA PÅ RADIOSTATIONER

Ställa in radiostationer

1



2

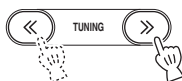

Fjärrkontrollen

1 Ställ in **SOURCE (källa)** på FM.

2 Tryck på och håll ned **TUNING (inställning)** för automatisk inställning.

Tryck på **TUNING (inställning)** flera gånger för manuell inställning.

Anmärkning

Om du ställer in en station manuellt blir ljudet i mono.

Ställa in radiostationer

Du kan spara dina 30 favoritradiostationer med snabbvalsfunktionen.

► Automatisk snabbvalsinställning

1



2

Tryck på och håll ned



Fjärrkontrollen

3



Fjärrkontrollen

1 Ställ in **SOURCE (källa)** på FM.

2 Tryck på och håll ned **MEMORY (minne)** i över två sekunder.



Tryck på **MEMORY (minne)** igen innan du har utfört steg 3 för att avbryta inställningen.

3 Tryck på **ENTER**.

Den automatiska inställningen startar.

Anmärkning

När du gör en automatisk inställning tas alla lagrade stationer bort och de nya stationerna sparas.

Svenska

► Manuell snabbvalsinställning

1

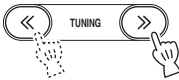

Fjärrkontrollen

2



Fjärrkontrollen

3

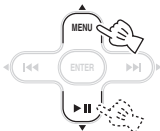

Fjärrkontrollen

4



Fjärrkontrollen

1 Ställ in din favoritradiostation.

2 Tryck på **MEMORY (minne)**.

3 Välj det snabbvalsnummer du vill spara stationen på.



Tryck på **MEMORY (minne)** igen för att ta bort inställningen.

4 Tryck på **ENTER** för att slutföra.

Välja snabbvalsstationer

1



2

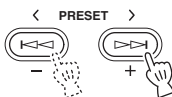

1 Ställ in **SOURCE (källa)** på FM.

2 Välj ett snabbval med **PRESET (snabbval)**.



Du kan radera en inställd radiostation genom att trycka på **OPTION (alternativ)** → markören ▲/▼ → **ENTER** på fjärrkontrollen och välja **PRESET DELETE (radera snabbval)**.

ANVÄNDA ALARMFUNKTIONEN

Alarmlfunktioner

Enheten kan spela upp din favoritmusik och/eller en pipsignal vid den inställda tiden. Enhetens alarmlfunktioner beskrivs nedan.

• **Enheten har tre alarmltyper som kombinerar musik och pip ljud:**

SRC+BEEP (källa+pip)	Den valda ljudkällan och pip ljudet spelas upp vid den inställda tiden. Uppspolningen av källan börjar tona in tre minuter innan den inställda tiden och volymen ökar gradvis till den inställda nivån. Sedan aktiveras pip ljudet vid den inställda tiden. Det här läget rekommenderas för en skön väckning.
SOURCE (källa)	Den valda källan spelas upp vid den inställda tiden. Intoningsvolymen ökar gradvis till den inställda volymen.
BEEP (pip)	Endast pip ljudet spelas upp vid den inställda tiden.

• **De alarmlkällor som kan spelas upp vid den inställda tiden är iPod, ljud-CD, data-CD, USB-enhet och radio. Beroende på källan kan även följande väljas:**

SOURCE (källa)	Valbart alternativ	Funktion
iPod	Återuppta uppspelning	Det spår du lyssnade på senast återupptas.
Ljud-CD/data-CD/USB	Spår	Det valda spåret repeteras.
	Återuppta uppspelning	Det spår du lyssnade på senast spelas upp.
FM	Snabbval	Den valda snabbvalsstationen spelas upp.
	Återuppta uppspelning	Den radiokanal du lyssnade på senast spelas upp.

• **Det finns även en slummerfunktion.**

Alarmlinställning

► Inställning av alarmltid och ljudsignal

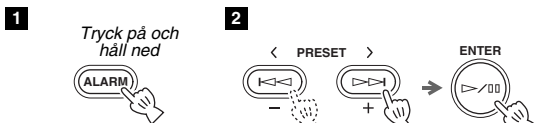

1 Tryck på och håll ned **ALARM** i över två sekunder. Alarmlindikatorn ((●)) och inställningsobjekten blinkar.

2 Ställ in alarmltiden. Tryck på **- / +** för att ställa in timmarna och tryck sedan på **ENTER**. Ställ in minuterna på samma sätt.

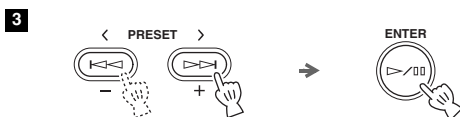

3 Ställ in alarmltypen. Välj mellan **SRC+BEEP (källa+pip)**, **SOURCE (källa)** och **BEEP (pip)**. Mer information om alarmltyper finns i "Alarmlfunktioner" (☞ sid. 10).

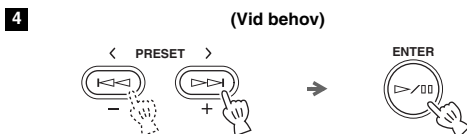

4 Välj källan (vid behov). Välj källa när du väljer **SRC+BEEP (källa+pip)** eller **SOURCE (källa)**. Du kan välja en annan källa än **AUX**.

5



5 Välj ett spår eller en radiokanal (efter önskemål).

Välj ett spår eller en radiostation för alarm när källan är CD/USB/FM.



- Välj "..." för att välja den senaste låten eller radiostationen som du lyssnade på.
- När iPod har ställts in som källa fortsätter det spår du senast lyssnade på.

6



6 Ställ in alarmvolymen.

Välj "..." för att låta alarmet ringa i den volymnivå du använde senast.

När du har ställt in alarmvolymen har alarmet ställts in och alarmindikatorn ((●)) tänds.



- Tryck på **RETURN** för att återgå till föregående inställning när du ställer in alarmet.
- Tryck på **ALARM** innan du utför steg 6 för att avbryta utan att ställa in alarmet.

► Slå på och av alarmet



Slå på och av alarmfunktionen.



När alarmet är på tänds alarmindikatorn ((●)) och alarmtiden visas under en kort tid.

Funktioner då alarmet ringer

Vid den inställda tiden ringer alarmet. När alarmet ringer är nedanstående funktioner tillgängliga.

Anmärkning

Om källan inte kan spelas upp vid alarmtiden (t.ex. om iPod-spelaren inte sitter i dockan) spelas pipljudet upp.

► Använda slummerfunktionen

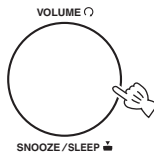

Tryck på **SNOOZE/SLEEP** (slummer/insomning).

Alarmet slutar att ringa och startar igen efter fem minuter.



- När SRC+BEEP (källa+pip) har angetts trycker du på **SNOOZE/SLEEP** (slummer/insomning) för att stänga av pipljudet och sedan på **SNOOZE/SLEEP** (slummer/insomning) igen för att stänga av källan. Pipet ljuder i fem minuter efter att källan har stoppats. Källan tonar in en minut innan pipet hörs.
- När slummerfunktionen är aktiverad blinkar alarmindikatorn.

► Stänga av alarmet

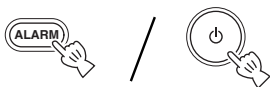

Tryck på **ALARM** eller .



- Om du inte stänger av alarmet stängs det av automatiskt efter 60 minuter.
- Alarmfunktionen stängs av när du stoppar alarmet, men inställningar som alarmtiden sparas så att det blir enkelt att använda dem nästa gång. Om du vill ställa in alarmet igen trycker du på **ALARM**.

BLANDAD/REPETERAD UPPSPELNING

Blandad uppspelning

Tryck flera gånger



Fjärrkontrollen

CD/USB	iPod
→ SHUFFLE FOLDER (Blanda alla låtarna i mappen)	→ SHUFFLE SONGS (Blanda låtar)
→ SHUFFLE ALL (Blanda allt)	→ SHUFFLE ALBUMS (Blanda album)
→ SHUFFLE OFF (Blanda av)	→ SHUFFLE OFF (Blanda av)

Repeterad uppspelning

Tryck flera gånger



Fjärrkontrollen

CD/USB	iPod
→ REPEAT ONE (En repetition)	→ REPEAT ONE (En repetition)
→ REPEAT FOLDER (Repetera alla låtarna i mappen)	→ REPEAT ALL (Repetera allt)
→ REPEAT ALL (Repetera allt)	→ REPEAT OFF (Repetera av)
→ REPEAT OFF (Repetera av)	



- Du kan inte ställa in SHUFFLE ALBUMS när du använder en iPod touch eller iPhone.
- När källan innehåller mappar kan du välja mappblandning/-repetition.
- På vissa iPod-modeller kanske blandnings- och repetitionsfunktionerna inte visas eller inte kan användas.
- När iPod spelas upp beror inställningsordningen för blandnings- och repetitionsfunktionerna på iPod-modellen.

LYSSNA PÅ EN EXTERN KÄLLA

1

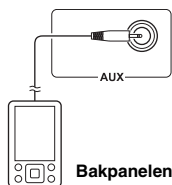

2



- 1 Anslut din spelare till AUX med en vanlig 3,5 mm minikabel.

Anmärkning

Sänk volymen på enheten och spelaren innan anslutning.

- 2 Ställ in **SOURCE (källa)** på AUX.
- 3 Starta uppspelningen på den anslutna spelaren.
- 4 Ställ in volymen på enheten och spelaren.

ANVÄNDA INSOMNINGSFUNKTIONEN

Du kan ställa in efter hur lång tid systemet ska stängas av automatiskt.

1 Tryck på och håll ned

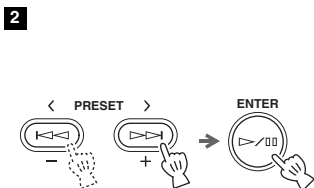
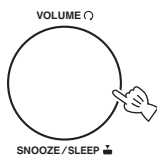

1 Tryck på och håll ned **SNOOZE/ SLEEP (slummer/insomning)** i över två sekunder.

2 Välj insomningstid från 30, 60, 90, 120 och SLEEP OFF (insomning av).

När tiden har ställts in aktiveras insomningsfunktionen och indikatorn (SLEEP (insomning)) tänds.



Tryck på **SNOOZE/SLEEP (slummer/insomning)** för att avsluta utan att ändra aktuell inställning.

ANVÄNDA ALTERNATIVMENYN

Alternativmenyn visas på frontpanelens display när du trycker på **OPTION (alternativ)** på fjärrkontrollen. Med alternativmenyn går det att ställa in olika användbara funktioner.

Alternativmenyn	Parameter eller kontrollområde	Referenssida
PRESET DELETE (radera snabbval)	(Visas endast när ingångskällan är inställd på FM.)	9
DIMMER	DIMMER OFF (ljusast)/DIMMER 1/DIMMER 2 (mörkast)	Denna sida
TREBLE (diskant)	-10 dB till +10 dB	Denna sida
BASS (bas)	-10 dB till +10 dB	Denna sida
AUTO POWER OFF (auto ström av)	TIME OFF (tid av)/ TIME 8H (tid 8 h)/ TIME 4H (tid 4 h) AUTO POWER OFF (auto ström av) stänger av systemet eller ställer det i strömsparläget när det inte används under en förinställd tidsperiod.	Denna sida

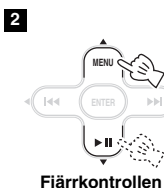
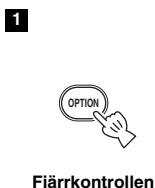

1 Tryck på **OPTION (alternativ)**.

2 Välj önskat alternativ på menyn med ▲/▼.

3 Bekräfta med **ENTER**.

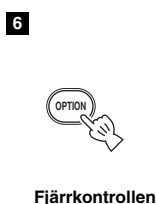
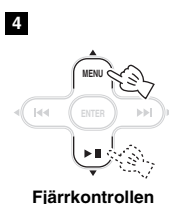

4 Ändra inställningarna med ▲/▼.

5 Slutför inställningen med **ENTER**. Upprepa steg 2 till 5 för att ställa in ytterligare alternativ.

6 Stäng alternativmenyn med **OPTION (alternativ)**.



Tryck på **OPTION (alternativ)** innan du utför steg 5 för att avbryta utan att ändra inställningarna.

► Ställa in dimmer/ton

DIMMER: Ändrar ljusstyrkan på frontpanelens display.

TREBLE (diskant)*: Reglerar högfrekvent diskantljud.

BASS (bas)*: Reglerar lågfrekvent basljud.

* Inställningen påverkar även ljudet i hörlurar.

FELSÖKNING

Vid problem med enheten bör du först kontrollera nedanstående lista. Om du inte kan lösa ditt problem med hjälp av någon av lösningarna här eller om problemet inte finns med nedan stänger du av enheten och kopplar ur den. Kontakta sedan närmaste auktoriserade Yamaha-återförsäljare eller -servicecenter.

Allmänt

Problem	Orsak	Lösning
Inget ljud hörs från högtalarna.	Volymen är kanske inställd på lägsta nivån.	Justera volymen.
	Källan kan vara felaktig.	Välj korrekt källa.
	Hörlurar är anslutna.	Ta bort hörlurarna.
Ljudet bryts av/är distorderat eller så hörs ett onormalt brus.	Ingångskällans volym är för hög eller så är enhetens volym för hög (särskilt basljudet).	Justera volymen med VOLUME (volym) eller justera basen via alternativmenyn (☞ sid. 13).
Enheten fungerar inte som den ska.	Enheten kan ha utsatts för en stark elektrisk stöt, exempelvis vid ett blixtnedslag eller genom en stor mängd statisk elektricitet, eller så är det kanske strömavbrott.	Stäng av systemet och dra ur strömkabeln. Vänta i ungefär 30 sekunder, koppla in strömkabeln igen och slå på systemet.
Systemet startas, men stängs av direkt.		
Digital utrustning eller högfrekvensutrustning orsakar störningsljud.	Enheten kanske står för nära den digitala utrustningen eller högfrekvensutrustningen.	Placera enheten längre bort från sådan utrustning.
Tidsinställningen har tagits bort.	Enheten har varit bortkopplad från vägguttaget i mer än fem minuter.	Sätt strömkabeln i vägguttaget igen och ställ in klockan på nytt (☞ sid. 6).
När alarmet ska ringa hörs endast ett pip, ingen musik.	Alarmkällan som du valt har inte anslutits eller satts i.	Kontrollera att enheten har anslutits om du har valt iPod eller USB. Kontrollera att CD-skivan har satts i om du har valt CD.
	Alarmtypen är inställd på BEEP (pip).	Ställ in alarmtypen på SRC+BEEP (källa+pip) eller SOURCE (källa) (☞ sid. 10).
Klockan blinkar och enheten fungerar inte.	CLOCK (klocka) på bakpanelen är inställd på SET (ställ in), och enheten befinner sig i klockinställningsläge.	Ställ in CLOCK (klocka) på bakpanelen på ON (på) (☞ sid. 6).
Systemet stängs plötsligt av.	Den automatiska avstängningsfunktionen stängde av enheten.	Den här enheten stänger automatiskt av systemet 60 minuter efter att uppspelningen av en USB-enhet eller CD har stoppats.
	Insomningsfunktionen (☞ sid. 13) kan ställas in.	Starta systemet och spela upp källan igen.
	Funktionen AUTO POWER OFF (auto ström av) aktiveras.	När du ställer in AUTO POWER OFF (auto ström av) på TIME OFF (tid av) aktiveras kontinuerlig uppspelning (☞ sid. 13).

Radiomottagning

Problem	Orsak	Lösning
För mycket brus vid stereosändning.	Antennen kan vara felaktigt inkopplad.	Se till att antennen är ordentligt ansluten (☞ sid. 4).
	Radiostationen du har valt kan ligga långt ifrån ditt område eller så är mottagningen av radiovågor svag i ditt område.	Testa manuell sökning för att förbättra signalkvaliteten (☞ sid. 8) eller använd en flerkansalsantenn för utomhusbruk.
Radiomottagningen är svag även med en utomhusantenn. (Ljudet förvrängs.)	Flerfrekvenstransmission eller andra radiostörningar kan förekomma.	Ändra antennens höjd, inriktning eller placering.

iPod

Anmärkning

Om ett överföringsfel har inträffat utan att något statusmeddelande visas på frontpanelens display på enheten ska du kontrollera anslutningen till iPod-spelaren (☞ sid. 6).

Statusmeddelande	Orsak	Åtgärd
iPod Connecting (iPod ansluter) iPod Charging (iPod laddar)	Enheten identifierar anslutningen till en iPod-spelare.	Om meddelandet fortsätter att visas på frontpanelens display och uppspelningen inte startar ansluter du iPod-spelaren igen (☞ sid. 6).
Unknown iPod (okänd iPod)	Problem med signalvägen från iPod-spelaren till enheten.	Anslut iPod-spelaren igen (☞ sid. 6).
	Den iPod-spelare som används stöds inte av enheten.	Endast iPod classic, iPod nano (andra generationen och senare), iPod touch och iPhone stöds.
iPod	Enheten har identifierat din iPod, men den kan tyvärr inte erhålla information som förfluten tid.	
iPod Unplugged (iPod ej ansluten)	Din iPod togs bort från iPod-dockan.	Sätt tillbaka iPod-spelaren i iPod-dockan (☞ sid. 6).
Over Current (överström)	Den iPod-spelare som används stöds inte av enheten. iPod-enheten är ansluten i en vinkel.	Koppla från iPod-spelaren samt slå av och sedan på systemet igen. Anslut den iPod som stöds igen (☞ sid. 18).

Problem	Orsak	Lösning
Inget ljud	iPod-spelaren sitter inte ordentligt i iPod-dockan.	Sätt i iPod-spelaren ordentligt.
	Hörlurar är anslutna.	Ta bort hörlurarna.
	Din iPod-programvaruversion har inte uppdaterats.	Hämta den senaste iTunes-programvaran och uppdatera din iPod-programvaruversion till den senaste.
iPod-spelaren laddas inte.	iPod-spelaren sitter inte riktigt i iPod-dockan.	Ta bort iPod-spelaren från enheten och sätt den sedan i iPod-dockan igen (☞ sid. 6).
	Systemet är inställt på strömsparläge (☞ sid. 2).	Ställ in CLOCK (klocka) på ON (på) på bakpanelen för att avbryta strömsparläget (☞ sid. 4).
Plötsligt avbryts musikuppspelningen och ett annat spår börjar spelas upp utan att du har gjort något.	iPod-spelarens skak- och blandningsfunktion har aktiverats.	Stäng av funktionen i iPod-spelarens inställningar.

Fjärrkontrollen

Problem	Orsak	Lösning
Fjärrkontrollen fungerar inte som den ska.	Fjärrkontrollen kanske används utanför sin räckvidd.	Mer information om fjärrkontrollens räckvidd finns i "Använda fjärrkontrollen" (☞ sid. 5).
	Systemets fjärrkontrollsensor kan vara utsatt för direkt solljus eller belysning (uppochnervända lysrörslampor).	Byt belysning eller ändra enhetens placering.
	Batteriet kanske är slut.	Byt ut batteriet mot ett nytt.
	Det finns hinder mellan enhetens sensor och fjärrkontrollen.	Flytta hindren.

Skivuppspelning

Problem	Orsak	Lösning
Det går inte att sätta in en skiva.	Systemet är inställt på strömsparläge (☞ sid. 2).	Ställ in CLOCK (klocka) på ON (på) på bakpanelen för att avbryta strömsparläget (☞ sid. 4).
Vissa knappfunktioner fungerar inte.	Den skiva som satts in i enheten är kanske inte kompatibel.	Använd en skiva som stöds av enheten (☞ sid. 17).
Uppspelningen startar inte direkt när du trycker på ► II.	Skivan kan vara smutsig.	Torka rent skivan.
	Den skiva som satts in i enheten är kanske inte kompatibel.	Använd en skiva som stöds av enheten (☞ sid. 17).
	Om enheten flyttats från en kall till en varm plats kan kondens ha bildats på skivläsningslinsen.	Vänta någon timme eller två tills enheten har anpassat sig till rumstemperaturen och försök sedan igen.
”No Disc” (ingen skiva) eller ”Unknown Disc” (okänd skiva) visas på frontpanelens display när du satt i en skiva.	Den skiva som satts in i enheten är kanske inte kompatibel.	Använd en skiva som stöds av enheten (☞ sid. 17).
	Skivan kan vara smutsig.	Torka rent skivan.
	Skivan är isatt åt fel håll.	Sätt i skivan med etikettsidan framåt.
	Skivan innehåller inga spelbara filer.	Använd en skiva som innehåller spelbara filer (☞ sid. 17).
	Ett fel har inträffat i enheten.	Mata ut skivan med ▲.

Uppspelning av USB-enhet

Anmärkning

Om ett överföringsfel har inträffat utan att något statusmeddelande visas på frontpanelens display på enheten ska du kontrollera anslutningen till USB-enheten (☞ sid. 7).

Statusmeddelande	Orsak	Åtgärd
USB Unplugged (ej ansluten USB)	USB-enheten är inte ansluten ordentligt.	Anslut USB-enheten igen (☞ sid. 7).
Unknown USB (okänd USB)	Den anslutna USB-enheten kan inte spelas på den här enheten.	Anslut en spelbar USB-enhet (☞ sid. 17).
	Filnamnet är för långt.	Filnamnet får innehålla högst 250 tecken.
Over Current (överström)	USB-enheten är ansluten i en vinkel.	Koppla från USB-enheten samt slå av och sedan på systemet igen. Anslut sedan en spelbar USB-enhet igen (☞ sid. 17).
No Files (inga filer)	USB-enheten innehåller inga spelbara filer.	Använd en USB-enhet som innehåller spelbara filer (☞ sid. 17).
	En inkompatibel USB-enhet är ansluten till enheten.	Stäng av systemet och återanslut USB-enheten till enheten. Om detta inte löser problemet kan det bero på att USB-enheten inte kan spelas upp på enheten.
USB Time Out	Antalet filer/mappar överskrider begränsningen.	Minska antalet filer/mappar. Information om angivna begränsningar finns i den här bruksanvisningen (☞ sid. 17).

Problem	Orsak	Lösning
MP3/WMA-filen i USB-enheten spelas inte upp.	USB-enheten känns inte igen.	Stäng av systemet och återanslut USB-enheten till enheten.
		Anslut en nätströmsadapter om en sådan medföljer enheten.
		Formatera USB-enheten och kopiera filerna igen.
		Om lösningarna ovan inte löser problemet kan det bero på att USB-enheten inte kan spelas upp på enheten.

ANTECKNINGAR OM SKIVOR OCH USB-ENHETER

Skivinformation

Den här utrustningen har utformats för användning med ljud-CD, CD-R*¹ och CD-RW*¹ med följande logotyper:



*¹ ISO 9660



Denna enhet kan spela upp skivor som är märkta med logotyperna ovan. Skivans logotyp finns tryckt på skivan och på skivfodralet.

Anmärkningar

- Sätt inte i någon annan typ av skiva i denna enhet. Det kan skada enheten.
- CD-R/RW kan inte spelas upp om de inte slutbehandlats.
- Vissa skivor kan inte spelas upp på grund av skivans egenskaper eller inspelningsvillkoren.
- Använd aldrig skivor som inte är av standardformat, t.ex. hjärtformade skivor.
- Använd inte skivor vars yta har många repor.

Skivhantering

- Vidrör inte skivytan. Håll skivan i ytterkanten (och i centrumhålet).
- Använd inte en bläckpenna eller en spetsig märkpena för att skriva på skivan.
- Sätt inte tejp, sigill, lim el. dyl. på en skiva.
- Använd inte något skydd mot repor.
- Sätt inte in fler än en skiva i skivfacket samtidigt. Det kan skada både enheten och skivorna.
- Placera inga främmande föremål i skivfacket.
- Sätt inte in en sprucken, skev eller limmad skiva.
- Utsätt inte en skiva för direkt solljus, hög värme, hög luftfuktighet eller mycket damm.

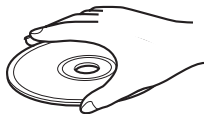

Försiktigt



- Om en skiva blivit smutsig kan du torka av den med en ren och torr trasa, från mitten och ut mot ytterkanten. Använd inte skivrengöringsmedel eller thinner.
- Använd inte en separat inköpt linsrengörare, eftersom det kan leda till funktionsfel.

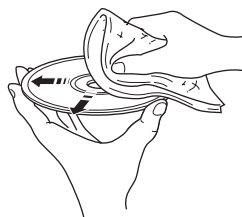

USB-enhetsinformation

Denna enhet har stöd för USB-masslagringsenheter (t.ex. flashminnen eller bärbara musikspelare) som använder formaten FAT16 eller FAT32.

Anmärkningar

- Vissa enheter kanske inte fungerar som de ska trots att de uppfyller kraven.
- Anslut inga andra enheter än USB-masslagringsenheter (t.ex. USB- eller USB-hubbar), datorer, kortläsare, externa hårddiskar m.m.
- Yamaha ansvarar inte för eventuella skador på USB-enheten när den är ansluten till denna enhet eller för information som går förlorad.
- Spelbarhet och strömförsörjning kan inte garanteras för alla USB-enheter.
- USB-enheter som använder kryptering kan inte användas.

Om MP3- eller WMA-filer

Anmärkningar

- Enheten kan spela upp:

Fil	Bit hastighet (kbit/s)	Samplingsfrekvens (kHz)
MP3	8–320* ²	16–48
WMA	16–320* ²	22,05–48

- *² Både konstanta och varierbara bit hastigheter stöds.
- Maximalt antal filer/mappar som kan visas på enheten är följande:

	Data-CD	USB
Maximalt antal filer* ³	512	9 999
Maximalt antal mappar* ³	255	999
Maximalt antal filer per mapp	511	255

- *³ Roten räknas som en av mapparna.
- Copyrightskyddade filer kan inte spelas upp.

TEKNISKA DATA

► SPELARE

iPod (Digital anslutning)

- Skapat för.... iPod touch (1:a, 2:a, 3:e och 4:e generationen)
iPod classic
iPod nano (2:a, 3:e, 4:e, 5:e och 6:e generationen)
iPhone 4
iPhone 3GS
iPhone 3G
iPhone

CD

- Media CD, CD-R/RW
- Ljudformat Ljud-CD, MP3, WMA

Laser

- Typ Halvledarlaser GaAs/GaAlAs
- Våglängd 790 nm
- Uteffekt 7 mW

USB

- Ljudformat MP3, WMA

AUX

- Ingångskontakt 3,5 mm STEREO-miniuttag

► FÖRSTÄRKARE

- Max. uteffekt 15 W + 15 W
(6 Ω 1 kHz, 10 % THD)
- Hörlurar 3,5 mm STEREO-miniuttag
(Adaptiv impedans 16–32 Ω)

► RADIODELEN

- Mottagningsområde
FM 87,50 till 108,00 MHz

► ALLMÄNT

- Strömförsörjning 230 V växelström, 50 Hz
- Effektförbrukning 23 W
- Effektförbrukning i avstängt läge 2,7 W
- Effektförbrukning i strömsparläge 0,2 W
- Mått (B x H x D) B457 x H180,5 x D173,5 mm
- Vikt 5,1 kg

Tekniska data kan ändras utan föregående meddelande.

LASERSÄKERHET

Enheten använder sig av en laser. På grund av risken för ögonskador bör endast behöriga reparatörer öppna höljet eller försöka att reparera enheten.

FARA!

Enheten avger synlig laserstrålning i öppet läge. Undvik direkt ögonkontakt med strålen. Titta inte in i skivfacket eller någon annan öppning på enheten när den är ansluten till ett nätuttag.

Laserkomponenten i enheten kan avge en strålning som överskrider gränsvärdet för klass 1.

OBSERVERA

Apparaten kopplas inte bort från växelströmskällan (nätet) så länge som den är ansluten till vägguttaget, även om själva apparaten har stängts av.

ADVARSEL

Netspændingen til dette apparat er IKKE afbrudt, såleenge netledningen sidder i en stikkontakt, som er t endt – også selvom der er slukket på apparatets afbryder.

VAROITUS

Laitteen toisioipiiriin kytketty käyttökytin ei irroita koko laitetta verkosta.

iPod, iPhone

"Made for iPod" och "Made for iPhone" betyder att ett elektroniskt tillbehör konstruerats specifikt för att anslutas till en iPod eller iPhone samt att tillverkaren intygar att tillbehöret uppfyller Apples krav på prestanda. Apple ansvarar inte för att denna enhet fungerar eller att den uppfyller säkerhets- och myndighetskrav. Observera att om det här tillbehöret användas tillsammans med iPod eller iPhone så kan det påverka den trådlösa prestandan.

iPhone, iPod, iPod classic, iPod nano, iPod shuffle och iPod touch är varumärken som tillhör Apple Inc., registrerade i USA och andra länder.

BATTERIVARNINGAR

- Om batteriet blir gammalt minskar fjärrkontrollens effektiva räckvidd avsevärt. Byt ut batteriet mot ett nytt så snart som möjligt om detta händer.
- Ett utslitet batteri kan läcka. Kasta omedelbart bort batteriet om det har börjat läcka. Undvik att röra vid det material som läckt ut och låt det inte komma i kontakt med kläder osv. Rengör batterifacket noga innan du sätter in ett nytt batteri.
- Förvara batteriet utom räckhåll för barn. Om någon råkar svälja ett batteri bör läkare omedelbart uppsökas.
- Ta ut batteriet ur fjärrkontrollen om du inte tänker använda den under en längre period.
- Ladda inte och demontera inte det medföljande batteriet.

Användarinformation, beträffande insamling och dumpning av gammal utrustning och använda batterier



De symboler, som finns på produkterna, emballaget och/eller bifogade dokument talar om att de använda elektriska och elektroniska produkterna, samt batterierna, inte ska blandas med allmänt hushållsavfall. För rätt handhavande, återställande och återvinning av gamla produkter och gamla batterier, vänligen medtag dessa till lämpliga insamlingsplatser, i enlighet med din nationella lagstiftning och direktiven 2002/96/EC samt 2006/66/EC.



Genom att slänga dessa produkter och batterier på rätt sätt, kommer du att hjälpa till att rädda värdefulla resurser och förhindra möjliga negativa effekter på mänsklig hälsa och miljö, vilka i annat fall skulle kunna uppstå, p.g.a. felaktig sophantering.



För mer information om insamling och återvinning av gamla produkter och batterier, vänligen kontakta din lokala kommun, ditt sophanteringsföretag eller inköpsstället för dina varor.

[Information om sophantering i andra länder utanför EU]

Dessa symboler gäller endast inom EU. Om du vill slänga dessa föremål, vänligen kontakta dina lokala myndigheter eller försäljare och fråga efter det korrekta sättet att slänga dem.

Pb

Kommentar ang. battersymbolen (de två nedersta symbolexemplen):

Denna symbol kan komma att användas i kombination med en kemisk symbol. I detta fall överensstämmer den med de krav, som har ställts genom direktiven för den aktuella kemikalien.

ATTENZIONE: PRIMA DI USARE QUEST'UNITÀ.

- 1 Per assicurarsi le migliori prestazioni dell'unità, leggere questo manuale per intero. Conservarlo poi in un luogo sicuro per poterlo riutilizzare al momento del bisogno.
- 2 Installare l'unità in una posizione ben ventilata, fresco asciutta e pulita - lontano da luce solare diretta, fonti di calore, vibrazioni, polvere, umidità e freddo. Per un'adeguata entilazione mantenere le seguenti distanze.
Sopra: 15 cm
Retro: 10 cm
Ai lati: 10 cm
- 3 Installare quest'unità lontano da elettrodomestici, motori o trasformatori, perché possono causare ronzii.
- 4 Non esporre quest'unità a variazioni repentine della temperatura ambiente e non installarle in stanze molto umide (ad esempio dove è in uso un umidificatore) per evitare che in essa si formi condensa, che a sua volta può causare folgorazioni, incendi, guasti e/o ferite.
- 5 Evitare di installare l'unità in una posizione dove possano su di essa cadere oggetti o liquidi. Inoltre, non posare su di essa:
 - Altri componenti, dato che possono causare danni e/o lo scolorimento della superficie dell'apparecchio.
 - Candele o altri oggetti che bruciano, dato che possono causare incendi, danni all'unità e/o ferite a persone.
 - Contenitori di liquidi, dato che possono cadere e causare folgorazioni all'utente e guasti a quest'unità.
- 6 Non coprire quest'unità con giornali, tovaglie, tende o altro per non impedirne la dispersione del calore. Se la temperatura al suo interno dovesse salire, può causare incendi, guasti e/o ferite.
- 7 Non collegare quest'unità ad una presa di corrente sino a che tutti i suoi collegamenti sono completi.
- 8 Non usare l'unità capovolta. Potrebbe surriscaldarsi e guastarsi.
- 9 Non agire con forza eccessiva su interruttori, manopole e/o cavi.
- 10 Per scollegare un cavo, tirare la spina e mai il cavo stesso.
- 11 Non pulire mai quest'unità con solventi ed altre sostanze chimiche. Essi possono danneggiarne le finiture. Usare semplicemente un panno soffice e pulito.
- 12 Usare solo corrente elettrica del voltaggio indicato. L'uso di voltaggi superiori è pericoloso e può causare incendi, guasti e/o ferite. Yamaha non può venire considerata responsabile di danni risultanti dall'uso di quest'unità con un voltaggio superiore a quello prescritto.
- 13 Per evitare danni dovuti a fulmini, scollegare il cavo di alimentazione dalla presa durante temporali.
- 14 Non tentare di modificare o riparare quest'unità. Affidare qualsiasi riparazione a personale qualificato Yamaha. In particolare, non aprirla mai per alcun motivo.
- 15 Se si prevede di non dover fare uso di quest'unità per qualche tempo, ad esempio per andare in vacanza, scollegarne la spina di alimentazione dalla presa di corrente.
- 16 Prima di concludere che l'unità è guasta, non mancate di leggere la sezione di questo manuale dedicata alla "RISOLUZIONE DEI PROBLEMI".
- 17 Prima di spostare quest'unità, premere il pulsante  per spegnere il sistema, quindi scollegare la spina di alimentazione CA dalla presa di corrente.
- 18 Quando la temperatura ambiente cambia improvvisamente, si forma condensa. Scollegare il cavo di alimentazione dalla presa di corrente e lasciare riposare l'apparecchio.
- 19 Se viene usata a lungo, quest'unità si può surriscaldare. Spegnerne il sistema, quindi lasciare riposare l'unità per farla raffreddare.
- 20 Installare quest'unità vicino ad una presa di corrente alternata dove la spina del cavo di alimentazione possa venire facilmente raggiunta.
- 21 Le batterie vanno protette da calore eccessivo, ad esempio luce solare diretta, fiamme, e così via. In caso di smaltimento di batterie, rispettare le normative locali.
- 22 Il volume eccessivo in cuffia e l'uso eccessivo di cuffie possono danneggiare gravemente l'udito.

Questa unità non viene scollegata dalla fonte di alimentazione CA fintanto che essa rimane collegata alla presa di rete, ciò anche se l'unità viene spenta col comando . In questo stato l'unità consuma una quantità minima di corrente.

AVVERTENZA
PER RIDURRE IL RISCHIO DI INCENDI E FOLGORAZIONI, NON ESPORRE QUEST'UNITÀ A PIOGGIA O UMIDITÀ.

ATTENZIONE
Pericolo di esplosione se la batteria viene installata scorrettamente. Sostituire solo con un pezzo dello stesso tipo o equivalente.

Posizionando quest'unità in prossimità di un televisore con tubo catodico (tubo di Braun), è possibile che si verifichi una riduzione dei colori dell'immagine. In tal caso, allontanare l'unità dal televisore.

SOMMARIO

NOME DEI COMPONENTI E RELATIVE FUNZIONI.....	2	RIPRODUZIONE CASUALE/ RIPRODUZIONE RIPETUTA.....	12
COLLEGAMENTO DI UN iPod.....	6	ASCOLTO DI UNA SORGENTE ESTERNA... ..	12
REGOLAZIONE DELL'OROLOGIO	6	USO DELLA FUNZIONE DI SPEGNIMENTO ...	13
ASCOLTO DELL'iPod	7	USO DEL MENU OPTION	13
ASCOLTO DI CD E DISPOSITIVI USB.....	7	RISOLUZIONE DEI PROBLEMI	14
MODI DI VISUALIZZAZIONE DEL DISPLAY	8	NOTE SUI DISCHI E I DISPOSITIVI USB.....	17
ASCOLTO DI STAZIONI RADIO.....	8	SPECIFICHE TECNICHE	18
USO DELLA FUNZIONE SVEGLIA.....	10		

► Caratteristiche

- È possibile riprodurre iPod/iPhone, CD, dispositivi USB, radio e dispositivi esterni che utilizzano AUX.
- Possibilità di un risveglio confortevole con la musica impostata al volume preferito mediante la funzione di sveglia. È possibile impostare musica, segnali acustici o entrambi come suoneria della sveglia.
- Memorizzazione/riciamo delle 30 stazioni radio preferite.
- Possibilità di controllare toni bassi e alti a seconda delle proprie preferenze.

► Nota sul presente manuale

- “iPod” descritto nel presente manuale può anche fare riferimento a “iPhone”.
- Questo manuale descrive le modalità di funzionamento di questa unità attraverso l’uso dei tasti presenti su di essa. Alcune di queste funzioni sono attuabili anche attraverso il telecomando.
- Il simbolo “☞” con i numeri di pagina indica le corrispondenti pagine di riferimento.
- Le note contengono informazioni importanti sulla sicurezza e sulle istruzioni per l’uso. ☞ indica un suggerimento riguardante una certa funzionalità.
- Il manuale è stato stampato prima della produzione dell’apparecchio. Il design e i dati tecnici sono soggetti a modifiche parziali, a seguito di migliorie apportate, ecc. In caso di differenze tra il manuale e il prodotto, quest’ultimo ha la priorità.

► Accessori in dotazione

Telecomando



(Con batteria CR2032)

FM antenna

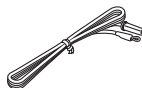

Coperchio della base



NOME DEI COMPONENTI E RELATIVE FUNZIONI

► Pannello superiore, pannello anteriore

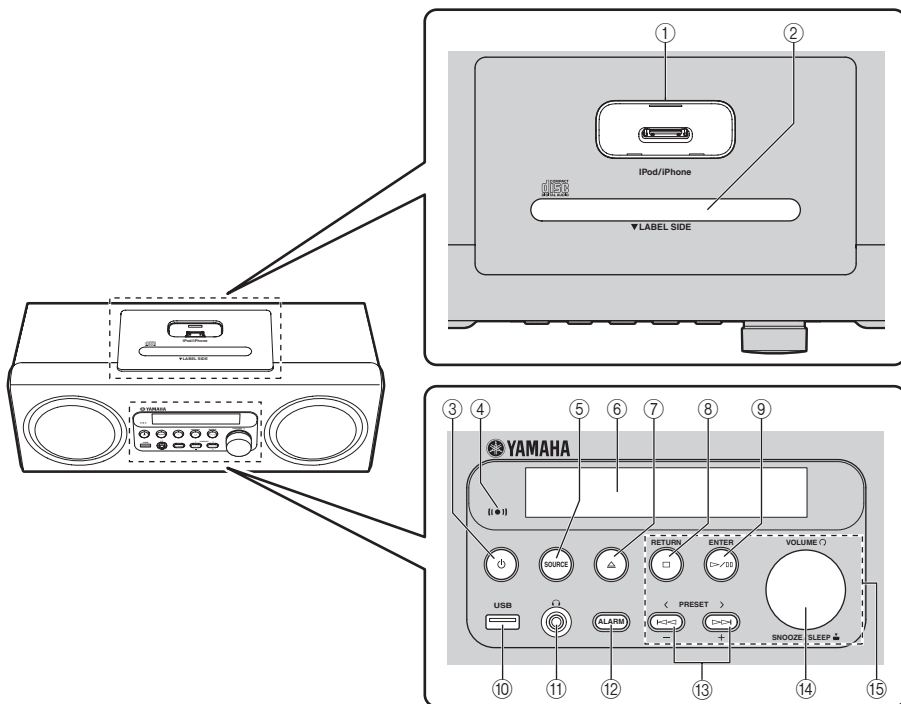

- ① **Base iPod:** Per il posizionamento di un iPod.
- ② **Alloggiamento disco** (☞ P. 7)
- ③ **Power:** Premere per accendere/spegnere il sistema.
- ④ **Indicatore sveglia:** Si illumina quando la funzione sveglia è attivata, e lampeggia durante l'impostazione dell'orario. (☞ P. 10)
- ⑤ **SOURCE:** Consente di cambiare sorgente.
- ⑥ **Display del pannello anteriore:** Mostra i vari tipi di informazioni.
A sistema spento, mostra l'ora.
In modalità di risparmio energetico, per ridurre il consumo elettrico, il display del pannello anteriore non mostra alcuna informazione.
Per maggiori informazioni su come impostare la modalità di risparmio energetico, fare riferimento a "Pannello posteriore (Connessione antenna)". (☞ P. 4)
- ⑦ **CD Eject:** Espulsione del CD.
- ⑧ **RETURN:** Richiama la voce precedente durante l'impostazione.
- ⑨ **ENTER:** Conferma l'impostazione.
- ⑩ **Porta USB** (☞ P. 7)
☞
Questa porta consente di ricaricare il dispositivo USB connesso. A sistema spento o in modalità di risparmio energetico, il dispositivo non viene caricato.
- ⑪ **Headphones:** (Presa per auricolari): Per il collegamento degli auricolari.
- ⑫ **ALARM:** Attiva/disattiva la sveglia (☞ P. 11)
- ⑬ **PRESET** (Durante la ricezione delle stazioni radio): Seleziona la stazione radio preselezionata. (☞ P. 9)
- / +: Modifica l'impostazione (☞ P. 10)
- ⑭ **SNOOZE/SLEEP** (☞ P. 11, 13)
- ⑮ **Pulsanti di controllo dell'audio:** Salta, ricerca avanti/indietro, riproduzione/pausa, interruzione, controllo del volume

► Display del pannello anteriore

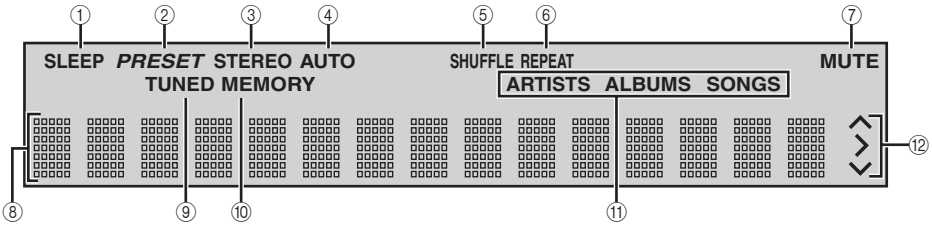

- ① **Indicatore SLEEP:** Si illumina quando il timer di spegnimento è attivo. (☞ P. 13)
- ② **Indicatore PRESET:** Si illumina quando si preselezionano le stazioni radio. (☞ P. 9)
- ③ **Indicatore STEREO:** Si illumina quando l'unità riceve un forte segnale da una stazione stereo in FM.
- ④ **Indicatore AUTO:** Si illumina quando l'unità si trova nella modalità di sintonizzazione automatica. (☞ P. 8)
- ⑤ **Indicatore SHUFFLE:** Si illumina quando si imposta iPod/CD/USB per la riproduzione casuale. (☞ P. 12)
- ⑥ **Indicatore REPEAT:** Si illumina quando si imposta iPod/CD/USB per la riproduzione ripetuta. (☞ P. 12)
- ⑦ **Indicatore MUTE:** Si illumina quando l'audio è disabilitato.
- ⑧ **Display delle informazioni:** Mostra diversi tipi di informazioni.
- ⑨ **Indicatore TUNED:** Si illumina quando l'unità è sintonizzata su una stazione. (☞ P. 8)
- ⑩ **Indicatore MEMORY:** Lampeggia quando si cerca una stazione radio mediante la sintonizzazione automatica con preselezione. Si illumina quando si preselezionano stazioni radio automaticamente o manualmente. (☞ P. 9)
- ⑪ **Indicatori delle informazioni:** Mostrano le informazioni musicali visualizzate al momento sul display delle informazioni. (☞ P. 8)
- ⑫ **Indicatori delle funzioni:** Mostrano i tasti di menu disponibili per la voce del menu OPTION correttamente selezionata.

► **Pannello posteriore (Connessione antenna)**

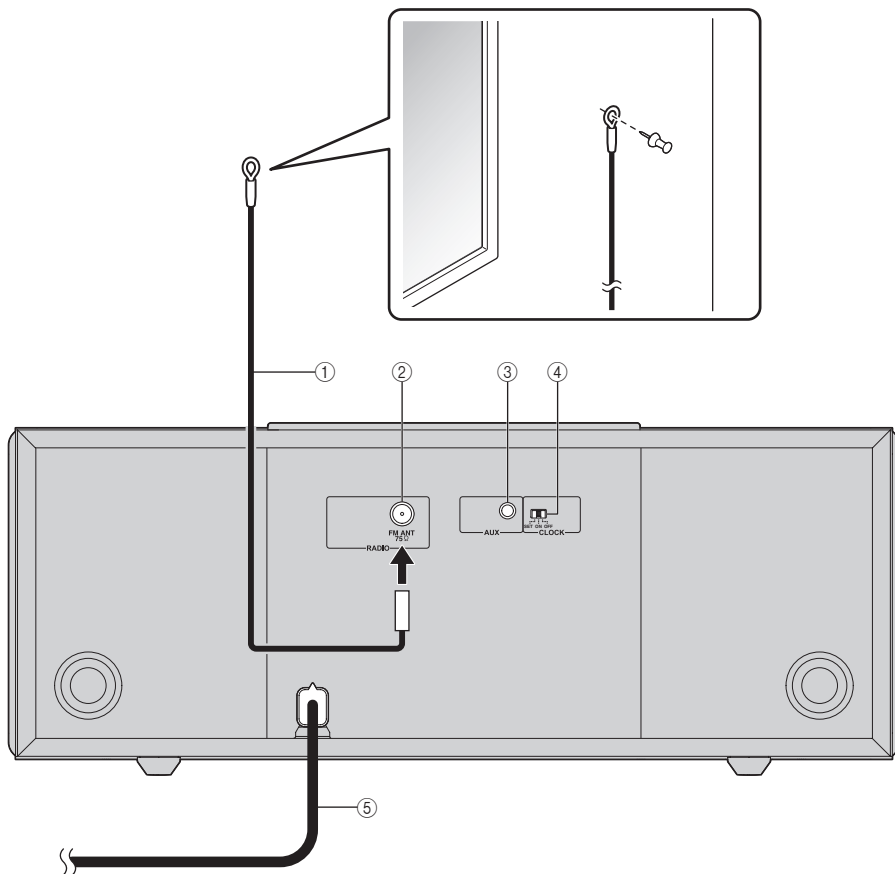

- ① **Antenna FM** (in dotazione)
- ② **Attacco antenna FM:** Per la connessione dell'antenna FM in dotazione.
- ③ **AUX:** Per la connessione di un dispositivo esterno. (☞ P. 12)
- ④ **CLOCK**
SET: Consente di regolare l'orologio. (☞ P. 6)
ON: Mostra l'ora corrente quando il sistema è spento.
OFF: Richiama la modalità di risparmio energetico quando il sistema è spento.
 In questa modalità, il display del pannello anteriore non mostra alcuna informazione. Questa modalità permette di ridurre il consumo elettrico.

- ⑤ **Cavo di alimentazione:** Da collegare a una presa elettrica.

Note

- Si consiglia di allungare completamente l'antenna.
- Se si utilizza un'antenna per esterni invece dell'antenna FM in dotazione, la ricezione risulterà migliore.
- Se la ricezione radio è insufficiente, modificare l'altezza, l'orientamento o la posizione dell'antenna.
- Se si intende utilizzare un'antenna FM diversa da quella fornita in dotazione con l'unità, assicurarsi che la base di questa non sia del tipo filettato.



La funzione sveglia è disponibile anche a sistema spento o in modalità di risparmio energetico.

► **Telecomando**

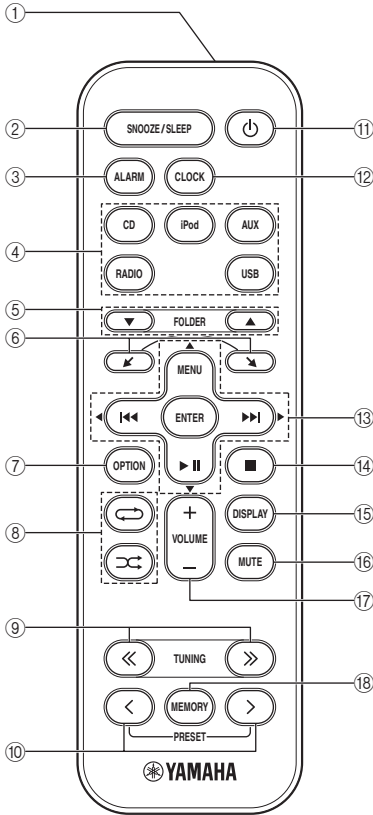

- ① **Trasmittitore segnali infrarossi**
- ② **SNOOZE/SLEEP:** Impostazioni Snooze/ spegnimento. (☞ P. 11, 13)
Tenere premuto questo tasto e premere i tasti cursore ▼/▲ → **ENTER** per impostare la funzione di spegnimento.
- ③ **ALARM:** Attiva/disattiva la sveglia (☞ P. 11)
- ④ **Tasti delle sorgenti esterne:** Consentono la selezione della sorgente esterna.
- ⑤ **FOLDER** (durante la riproduzione CD/USB): Cambia la cartella.
- ⑥ ⏪, ⏩: Scorre le voci sullo schermo dell'iPod.
- ⑦ **OPTION:** Mostra il menu delle opzioni. (☞ P. 13)
- ⑧ ⏪ (Riproduzione casuale), ⏩ (Ripetizione) (☞ P. 12)
- ⑨ **TUNING** (durante la ricezione radio): Sintonizza la radio (☞ P. 8)
- ⑩ **PRESET** (durante la ricezione delle stazioni radio): Seleziona la stazione radio preselezionata (☞ P. 9)
- ⑪ ⏻: Accende/spegne il sistema.
- ⑫ **CLOCK:** Mostra l'ora (☞ P. 6)
- ⑬ ⏮, ⏭ (durante la riproduzione): Salta indietro e in avanti/tenere premuto per riavvolgere e avanzare velocemente
MENU: Ritorna al livello superiore del menu iPod.
▶ ||: Riproduzione/pausa
▲/▼/◀▶: (Durante l'utilizzo del menu opzioni): Modifica l'impostazione
ENTER
(Durante l'utilizzo dell'iPod): Seleziona il gruppo/ avvia la riproduzione
(Durante l'utilizzo del menu opzioni): Conferma l'impostazione
- ⑭ ■: Interrompe la riproduzione.
- ⑮ **DISPLAY:** Cambia le informazioni visualizzate sul pannello anteriore. (☞ P. 8)
- ⑯ **MUTE:** Silenzia/attiva l'audio.
- ⑰ **VOLUME:** Controllo di volume.
- ⑱ **MEMORY:** Memorizza le stazioni radio preselezionate. (☞ P. 9)

► **Uso del telecomando**

Leggere il paragrafo "PRECAUZIONI PER L'USO DELLA BATTERIA" (☞ P. 18) prima di inserire la batteria.

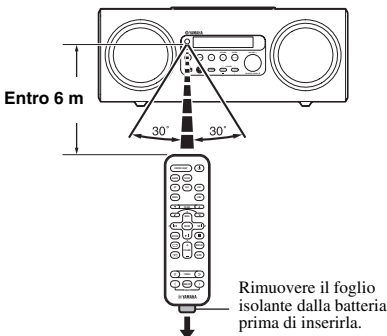

► **Sostituzione della batteria del telecomando**

Premendo la linguetta di rilascio in direzione **(A)**, far scorrere il coperchio della batteria in direzione **(B)**.

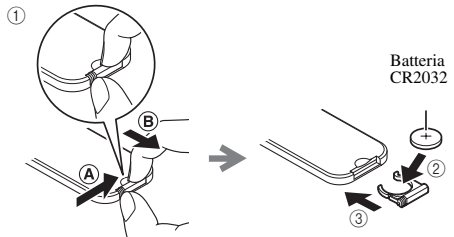

COLLEGAMENTO DI UN IPOD

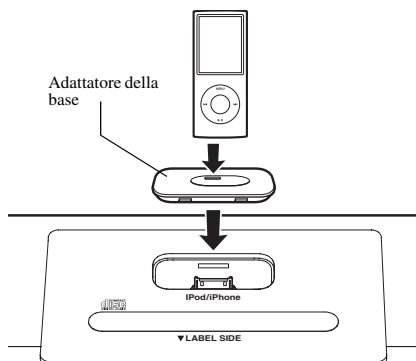

Posizionare l'iPod nell'apposita base.



Quando un iPod viene posizionato nell'apposita base, viene caricato. Se l'unità si trova in modalità di risparmio energetico, l'iPod non viene caricato.

Note

- Per una connessione stabile, utilizzare l'adattatore per la base compatibile in dotazione con l'iPod, oppure un adattatore per la base universale per iPod (venduto separatamente) e rimuovere l'involucro protettivo che ricopre lo stesso.
- Se non si utilizza un adattatore, oppure se l'adattatore non è compatibile, il collegamento potrebbe non riuscire perfettamente o risultare insufficiente, e questo potrebbe causare danni o malfunzionamenti. Per maggiori dettagli sugli adattatori per la base, si prega di visitare il sito internet ufficiale di Apple.
- Se si forza il collegamento di un iPod inserito nella custodia protettiva, è possibile danneggiare il connettore. Rimuovere la custodia protettiva prima del collegamento.
- Fissare l'apposita protezione alla base dell'iPod quando non la si utilizza.

REGOLAZIONE DELL'OROLOGIO

1



Pannello posteriore

2

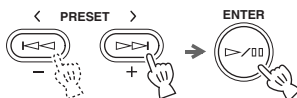

Pannello anteriore

3



Pannello posteriore

1 Impostare **CLOCK** su **SET**.

2 Impostare l'ora.

Premere **- / +** per impostare l'ora, quindi premere **ENTER**.
Impostare i minuti allo stesso modo.



- Durante la regolazione dell'orologio, premendo **RETURN** è possibile tornare all'impostazione precedente.
- Premendo **SNOOZE/SLEEP** sul pannello anteriore è possibile cambiare il formato dell'orologio tra 12 e 24 ore.

3 Spostare **CLOCK** su **ON** per completare l'impostazione.

All'ora in cui è stato impostato **ON**, si partirà da 00 secondi e inizierà il conteggio dell'orario.



- L'ora viene mostrata per un certo periodo di tempo ogni volta che si preme il tasto **CLOCK** sul telecomando.
- Il sistema può essere posto in modalità di risparmio energetico regolando **CLOCK** nel pannello posteriore su **OFF**.

Nota

L'impostazione dell'ora viene cancellata circa 5 minuti dopo aver scollegato l'unità dalla presa di corrente.

ASCOLTO DELL'iPod

Per i dettagli sui modelli iPod compatibili, fare riferimento a “SPECIFICHE TECNICHE” (☞ P. 18).
Per i dettagli su come utilizzare il telecomando, fare riferimento a “Telecomando” (☞ P. 5).

1

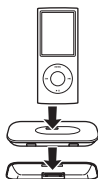

2



1 Posizionare l'iPod nell'apposita base.

2 Impostare **SOURCE** su iPod.

3 Riprodurre l'iPod.

Le funzioni di riproduzione sono disponibili con il telecomando, l'iPod e questa unità.



- È possibile rimuovere l'iPod in qualsiasi momento.
- Quando si riproduce musica all'interno dell'iPod, il sistema si accende automaticamente (se spento) e avvia la riproduzione dell'iPod.



Il sistema si spegne automaticamente se non si connette l'iPod e se non si effettua alcuna operazione entro 60 minuti.

ASCOLTO DI CD E DISPOSITIVI USB

► Ascolto di CD

1



2

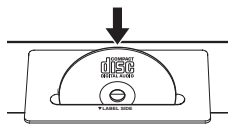

1 Impostare **SOURCE** su CD.

2 Inserire un CD.

La riproduzione si avvia automaticamente. Le funzioni di riproduzione sono disponibili con il telecomando e questa unità.



La riproduzione per i dischi dati avviene secondo l'ordine alfanumerico.

Nota

Inserire il CD con il lato dell'etichetta rivolto verso la parte anteriore dell'unità.

► Ascolto di dispositivi USB

1



2

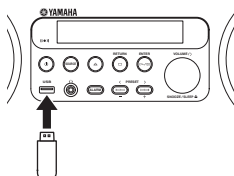

1 Impostare **SOURCE** su USB.

2 Collegare un dispositivo USB.

La riproduzione si avvia automaticamente. Le funzioni di riproduzione sono disponibili con il telecomando e questa unità.



- È possibile rimuovere il dispositivo USB in qualsiasi momento.
- La riproduzione per un dispositivo avviene secondo l'ordine di data e ora di creazione.



- Se si preme il tasto ■ durante la riproduzione, la volta successiva la riproduzione si avvierà dall'inizio del brano ascoltato l'ultima volta. Premendo nuovamente il tasto ■ a riproduzione ferma, la volta successiva la riproduzione sarà avviata dalla prima traccia del CD o del dispositivo USB.
- Per i dettagli sui dischi e i file riproducibili, fare riferimento a “NOTE SUI DISCHI E I DISPOSITIVI USB” (☞ P. 17).
- L'unità si spegne automaticamente 60 minuti dopo l'interruzione o pausa della riproduzione di un CD/dispositivo USB.

► Passaggio alla cartella successiva per un CD dati/dispositivo USB

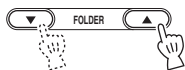

Telecomando

Selezionare la cartella con il tasto **FOLDER**. Saltare al primo file nella cartella precedente/successiva. Il nome della cartella viene mostrato brevemente sul display del pannello anteriore. **ROOT** viene mostrato per le cartelle sulla directory principale, quando questa contiene file riproducibili.

MODI DI VISUALIZZAZIONE DEL DISPLAY

È possibile specificare che tipo di informazioni visualizzare sul display del pannello anteriore durante la riproduzione. Alcuni caratteri speciali potrebbero non essere visualizzati correttamente.

Premere ripetutamente



Telecomando

Premere ripetutamente **DISPLAY** durante la riproduzione.

iPod

Numero di brano e tempo trascorso (impostazione predefinita)

↓
Numero di brano e tempo restante

↓
Nome brano

↓
Nome dell'artista

↓
Nome dell'album

↓
Ritorna all'impostazione predefinita

Nota

La funzione è disponibile per iPod classic, iPod nano (dalla 2ª generazione in poi), iPod touch e iPhone. Tuttavia, anche con tali modelli, la funzione potrebbe non essere disponibile a seconda della versione software dell'iPod.

CD/USB

Numero del brano/file e tempo trascorso del brano corrente (impostazione predefinita)

↓
Numero del brano e tempo rimanente del brano corrente*1

↓
Durata totale del disco*1

↓
Tempo rimanente del disco*1

↓
Nome del file*2

↓
Nome del brano*3

↓
Nome dell'artista*3

↓
Nome dell'album*3

↓
Ritorna all'impostazione predefinita

*1 Solo per CD audio

*2 Solo per file MP3/WMA

*3 Solo quando il brano selezionato contiene informazioni

ASCOLTO DI STAZIONI RADIO

Sintonizzazione delle stazioni radio

1



2

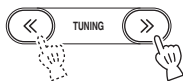

Telecomando

1 Impostare **SOURCE** su FM.

2 Per la sintonizzazione automatica, tenere premuto **TUNING**.

Per la sintonizzazione manuale, premere **TUNING** ripetutamente.

Nota

Se una stazione viene sintonizzata manualmente, il suono è in mono.

Preselezione delle stazioni radio

La funzione di preselezione consente di memorizzare le 30 stazioni radio preferite.

► Sintonizzazione automatica con preselezione

1



2

Tenere premuto



Telecomando

3



Telecomando

1 Impostare **SOURCE** su FM.

2 Tenere premuto **MEMORY** per più di 2 secondi.



Per annullare la preselezione, premere nuovamente **MEMORY** prima di completare il punto 3 della procedura.

3 Premere **ENTER**.

La preselezione automatica viene avviata.

Nota

In caso di esecuzione della preselezione automatica, tutte le stazioni memorizzate vengono cancellate e sostituite da quelle nuove.

► Preselezione manuale delle stazioni

1

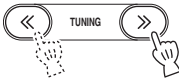

Telecomando

2



Telecomando

3

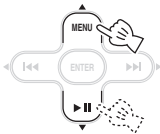

Telecomando

4



Telecomando

1 Sintonizzarsi sulla stazione radio preferita.

2 Premere **MEMORY**.

3 Scegliere il numero di preselezione che si desidera memorizzare.



Per annullare la preselezione, premere nuovamente **MEMORY**.

4 Premere **ENTER** per completare l'operazione.

Selezione di stazioni radio preselezionate

1



2

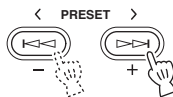

1 Impostare **SOURCE** su FM.

2 Scegliere la stazione radio preselezionata utilizzando i tasti **PRESET**.



È possibile cancellare la stazione preselezionata premendo **OPTION** → Cursori ▲/▼ → **ENTER** sul telecomando per selezionare **PRESET DELETE**.

USO DELLA FUNZIONE SVEGLIA

Caratteristiche

Questa unità consente di riprodurre la musica e/o il segnale acustico preferito nell'ora impostata. Di seguito sono descritte le caratteristiche della funzione sveglia dell'unità.

- **Questa unità ha 3 tipi di sveglia in grado di combinare musica e segnali acustici:**

SRC+BEEP	La sorgente audio e il segnale acustico selezionati vengono riprodotti nell'ora impostata. La riproduzione della sorgente inizia 3 minuti prima dell'ora impostata e il volume aumenta gradualmente fino a raggiungere il volume impostato. Quindi, all'ora impostata, si attiva il segnale acustico. Questa modalità è raccomandata per un risveglio confortevole.
SOURCE	La sorgente selezionata viene riprodotta all'ora impostata. Il volume aumenta gradualmente fino a raggiungere il volume impostato.
BEEP	All'ora impostata viene riprodotto soltanto il segnale acustico.

- **La sorgente della sveglia riprodotta all'ora impostata può essere selezionata dall'iPod, dal CD audio/CD dati/USB, dal CD dati, dal dispositivo USB e dalla radio. A seconda della sorgente, è anche possibile selezionare quanto segue:**

SOURCE	Voce selezionabile	Funzione
iPod	Riprendi la riproduzione	Riprende l'ultimo brano ascoltato.
CD audio/CD dati/ USB	Brano	Il brano selezionato viene riprodotto ripetutamente.
	Riprendi la riproduzione	Riproduce l'ultimo brano ascoltato.
FM	Preselezione	Riproduce la stazione radio preselezionata scelta.
	Riprendi la riproduzione	Riproduce l'ultima stazione radio ascoltata.

- È disponibile anche la funzione snooze.

Impostazioni sveglia

► Impostazione dell'ora e della suoneria della sveglia

1 Tenere premuto **ALARM**



2

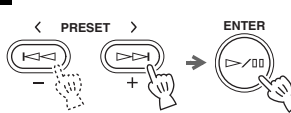

3



4 (Come desiderato)

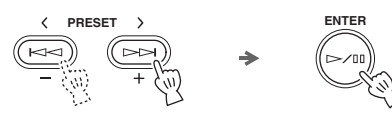

- 1** Tenere premuto **ALARM** per più di 2 secondi.

L'indicatore della sveglia ((●●)) e le voci di impostazione lampeggiano.

- 2** Impostare l'ora per la sveglia.

Premere - / + per impostare l'ora, quindi premere **ENTER**.
Impostare i minuti allo stesso modo.

- 3** Impostare il tipo di sveglia.

Scegliere tra **SRC+BEEP**, **SOURCE** o **BEEP**. Per i dettagli sul tipo di sveglia, fare riferimento a "Caratteristiche" (P. 10).

- 4** Selezionare la sorgente (come desiderato).

Quando si sceglie **SRC+BEEP** o **SOURCE**, selezionare la sorgente. È possibile selezionare qualsiasi sorgente, a eccezione di **AUX**.

5



5 Selezionare un brano o una stazione radio (come desiderato). Quando la sorgente è CD/USB/FM, selezionare per la sveglia un brano o una stazione radio.



- Per scegliere l'ultimo brano o stazione radio ascoltata, selezionare "---".
- Se si seleziona iPod come sorgente, viene ripreso l'ultimo brano ascoltato.

6



6 Impostare il volume della sveglia.

Per impostare la sveglia con il volume dell'ultima volta, selezionare "---". Una volta specificato il volume, l'impostazione della sveglia è completata e l'indicatore della sveglia ((●)) si illumina.



- Durante la regolazione della sveglia, premendo **RETURN** è possibile tornare all'impostazione precedente.
- Per annullare l'impostazione della sveglia, premere **ALARM** prima di completare il punto 6 della procedura.

► Attivazione/disattivazione della sveglia



Attivare/disattivare la funzione sveglia.



Quando la sveglia è attivata, l'indicatore della sveglia ((●)) si illumina e sul display appare brevemente l'ora della sveglia.

Funzioni disponibili durante la riproduzione del suono della sveglia

All'ora impostata, viene riprodotto il suono della sveglia. Durante la riproduzione, sono disponibili le seguenti funzioni.

Nota

Se non è possibile riprodurre la sorgente all'ora della sveglia (ad es.: l'iPod non è impostato), viene riprodotto il segnale acustico.

► Uso della funzione snooze



Premere **SNOOZE/SLEEP**.

La suoneria della sveglia si interrompe riprendendo dopo 5 minuti.



- Se si imposta SRC+BEEP, premere **SNOOZE/SLEEP** per interrompere il segnale acustico. Premere nuovamente **SNOOZE/SLEEP** per interrompere la sorgente. Il segnale acustico viene riprodotto 5 minuti dopo la fine del suono sorgente. La sorgente inizia la riproduzione 1 minuto prima del segnale acustico.
- Se è attiva la funzione snooze, l'indicatore della sveglia lampeggia.

► Interruzione della sveglia

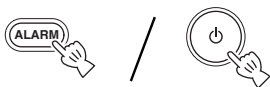

Premere **ALARM** o .



- La sveglia si interrompe automaticamente dopo 60 minuti salvo interruzione manuale.
- La funzione sveglia si disattiva quando si interrompe la sveglia, ma le impostazioni come l'ora della sveglia vengono salvate per facilitare l'uso successivo. Per impostare nuovamente la sveglia, premere **ALARM**.

RIPRODUZIONE CASUALE/RIPRODUZIONE RIPETUTA

Riproduzione casuale

Premere ripetutamente



Telecomando

CD/USB	iPod
→ SHUFFLE FOLDER (Riproduzione casuale di tutti i brani della cartella)	→ SHUFFLE SONGS (Riproduzione casuale dei brani)
→ SHUFFLE ALL (Riproduzione casuale completa)	→ SHUFFLE ALBUMS (Riproduzione casuale degli album)
→ SHUFFLE OFF (Riproduzione casuale disattivata)	→ SHUFFLE OFF (Riproduzione casuale disattivata)

Riproduzione ripetuta

Premere ripetutamente



Telecomando

CD/USB	iPod
→ REPEAT ONE (Riproduzione ripetuta singola)	→ REPEAT ONE (Riproduzione ripetuta singola)
→ REPEAT FOLDER (Riproduzione ripetuta di tutti i brani della cartella)	→ REPEAT ALL (Riproduzione ripetuta completa)
→ REPEAT ALL (Riproduzione ripetuta completa)	→ REPEAT OFF (Riproduzione ripetuta disattivata)
→ REPEAT OFF (Riproduzione ripetuta disattivata)	



- Non è possibile impostare SHUFFLE ALBUMS se si utilizza un iPod touch o un iPhone.
- Quando la sorgente contiene cartelle, è possibile selezionare la riproduzione casuale/ripetuta della cartella.
- Per alcuni modelli iPod, le funzioni di riproduzione ripetuta e casuale potrebbero non essere visualizzate o supportate.
- Durante la riproduzione con iPod, l'ordine di riproduzione ripetuta e casuale dipende dal modello di iPod.

ASCOLTO DI UNA SORGENTE ESTERNA

1

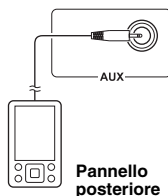

2



- 1 Collegare il dispositivo audio al terminale AUX utilizzando uno spinotto mini da 3,5 mm reperibile in commercio.

Nota

Prima di eseguire il collegamento, abbassare il volume dell'unità e del dispositivo audio portatile.

- 2 Impostare **SOURCE** su AUX.
- 3 Avviare la riproduzione sul dispositivo audio portatile collegato.
- 4 Regolare il livello di volume dell'unità e del dispositivo audio portatile.

USO DELLA FUNZIONE DI SPEGNIMENTO

È possibile impostare l'ora di spegnimento automatico del sistema.

1 Tenere premuto



2

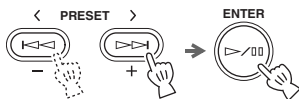

1 Tenere premuto **SNOOZE/SLEEP** per più di 2 secondi.

2 Selezionare lo spegnimento tra 30, 60, 90, 120 e SLEEP OFF. Dopo aver impostato l'ora, la funzione di spegnimento si attiva e l'indicatore di spegnimento SLEEP si illumina.



Per uscire senza cambiare l'impostazione corrente, premere **SNOOZE/SLEEP**.

USO DEL MENU OPTION

Il menu opzioni appare sul display del pannello anteriore premendo **OPTION** sul telecomando. È possibile impostare varie funzioni utili mediante il menu opzioni.

Menu opzioni	Parametro o intervallo di controllo	Pagina di riferimento
PRESET DELETE	(Visualizzato solo quando la sorgente in ingresso è impostata su FM).	9
DIMMER	DIMMER OFF (più luminoso)/DIMMER 1/DIMMER 2 (più scuro)	In questa pagina
TREBLE	da -10 dB a +10 dB	In questa pagina
BASS	da -10 dB a +10 dB	In questa pagina
AUTO POWER OFF	TIME OFF/ TIME 8H/ TIME 4H AUTO POWER OFF spegne il sistema o lo pone in modalità di risparmio energetico se non si compie alcuna operazione entro l'intervallo di tempo specificato.	In questa pagina

1



Telecomando

2



Telecomando

3



Telecomando

1 Premere **OPTION**.

2 Selezionare l'opzione desiderata del menu con **▲/▼**.

3 Confermare con **ENTER**.

4

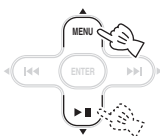

Telecomando

5



Telecomando

6



Telecomando

4 Modificare l'impostazione con **▲/▼**.

5 Completare l'impostazione con **ENTER**.

Per impostare voci aggiuntive, ripetere i punti da 2 a 5.

6 Uscire dal menu opzioni con **OPTION**.



Per annullare le modifiche apportate alle impostazioni, premere **OPTION** prima del completamento del punto 5 della procedura.

► Impostazioni di luminosità/toni

DIMMER: Modifica la luminosità del display del pannello anteriore.

TREBLE*: Regola la risposta alle alte frequenze.

BASS*: Regola la risposta alle basse frequenze.

* Applicato anche all'ascolto con gli auricolari.

RISOLUZIONE DEI PROBLEMI

In caso di problemi con l'unità, controllare innanzitutto la seguente lista. Qualora non si riuscisse a risolvere il problema applicando le soluzioni suggerite, o se il problema non rientra fra quelli elencati sotto, spegnere l'unità e staccare la spina, quindi rivolgersi al più vicino rivenditore o centro di assistenza Yamaha autorizzato.

Problemi di carattere generale

Problema	Causa	Soluzione
Non esce alcun suono dagli altoparlanti.	Il volume potrebbe essere regolato sul livello minimo.	Regolare il livello del volume.
	La sorgente in ingresso potrebbe essere errata.	Selezionare la sorgente in ingresso corretta.
	Gli auricolari sono collegati.	Rimuovere gli auricolari.
Il suono è incrinato/distorto o vengono emessi rumori anomali.	Il volume della sorgente di ingresso è eccessivo, o il volume di questa unità è eccessivo (specialmente i Bassi).	Regolare il volume con VOLUME , o regolare i bassi con il menu opzioni (☞ P. 13).
L'unità non funziona correttamente.	L'unità potrebbe aver subito una forte scarica elettrica, per esempio un fulmine o una quantità eccessiva di elettricità statica, o potrebbe essersi verificata una caduta di tensione.	Spegnere il sistema e scollegare il cavo di alimentazione. Attendere circa 30 secondi, ricollegare il cavo di alimentazione, quindi accendere il sistema.
Il sistema si accende, ma si spegne subito dopo.	L'unità potrebbe essere troppo vicina al componente digitale o ad alta frequenza.	Allontanare l'unità dal componente.
Un componente digitale o ad alta frequenza causa interferenze.	L'unità potrebbe essere troppo vicina al componente digitale o ad alta frequenza.	Allontanare l'unità dal componente.
L'impostazione dell'orologio è stata cancellata.	Il cavo di alimentazione dell'unità potrebbe essere rimasto scollegato per più di cinque minuti.	Collegare bene il cavo di alimentazione alla presa a parete e regolare di nuovo l'orologio (☞ P. 6).
All'attivazione della sveglia, viene riprodotto solo un segnale acustico, ma non la musica.	La sorgente per la sveglia non è stata connessa o inserita.	Se si è selezionato iPod o USB, accertarsi che il dispositivo sia stato connesso. Se si è selezionato CD, accertarsi di aver inserito il CD.
	È stato impostato il tipo di sveglia BEEP.	Impostare il tipo di sveglia su SRC+BEEP o SOURCE (☞ P. 10).
L'orologio lampeggia e non si riesce a far funzionare l'unità.	CLOCK nel pannello posteriore è impostato su SET, e l'unità è in modalità di impostazione dell'orologio.	Impostare CLOCK nel pannello posteriore su ON (☞ P. 6).
L'unità si spegne improvvisamente.	Il sistema di spegnimento automatico ha spento l'unità.	L'unità si spegne automaticamente 60 minuti dopo l'interruzione della riproduzione di dispositivo USB o un CD.
	Potrebbe essere stato impostato lo spegnimento (☞ P. 13).	Accendere il sistema e riprodurre di nuovo la sorgente di segnale.
	Si è attivata la funzione AUTO POWER OFF.	Impostare AUTO POWER OFF su TIME OFF per consentire il funzionamento continuo (☞ P. 13).

Ricezione radio

Problema	Causa	Soluzione
Le trasmissioni stereofoniche sono troppo disturbate.	L'antenna potrebbe essere collegata in modo inadeguato.	Verificare che l'antenna sia collegata correttamente (☞ P. 4).
	La stazione radio scelta potrebbe essere lontana dalla propria area, oppure la ricezione delle onde radio potrebbe essere debole.	Per aumentare la qualità del segnale, provare la sintonizzazione manuale (☞ P. 8) o usare un'antenna multicanale per esterni.
Anche con un'antenna per esterni, la ricezione di onde radio è debole. (Il suono è distorto).	Potrebbero esservi interferenze a percorso multiplo o interferenze radio di altra natura.	Modificare l'altezza, l'orientamento o la posizione dell'antenna.

iPod

Nota

In caso di errori di trasmissione non accompagnati da messaggi di stato sul pannello anteriore dell'unità, controllare il collegamento con l'iPod (☞ P. 6).

Messaggio di stato	Causa	Rimedio
iPod Connecting iPod Charging	L'unità sta verificando il collegamento con l'iPod.	Se il messaggio continua ad apparire sul display del pannello anteriore e la riproduzione non inizia, collegare nuovamente l'iPod (☞ P. 6).
Unknown iPod	C'è un problema sul percorso del segnale dall'iPod all'unità.	Collegare nuovamente l'iPod (☞ P. 6).
	L'iPod usato non è compatibile con questa unità.	L'unità supporta solo iPod classic, iPod nano (dalla 2° generazione in poi), iPod touch e iPhone.
iPod	L'unità ha riconosciuto l'iPod; tuttavia, non è possibile ottenere informazioni come ad esempio il tempo trascorso.	
iPod Unplugged	L'iPod è stato rimosso dalla base.	Riposizionare l'iPod nella base (☞ P. 6).
Over Current	L'iPod usato non è compatibile con questa unità.	Disconnettere l'iPod e quindi spegnere e riaccendere il sistema. Collegare nuovamente l'iPod supportato (☞ P. 18).
	L'iPod è collegato in modo inclinato.	

Problema	Causa	Soluzione
Non viene prodotto l'audio.	L'iPod non è posizionato saldamente nell'apposita base.	Posizionare saldamente l'iPod.
	Gli auricolari sono collegati.	Rimuovere gli auricolari.
	La versione del software dell'iPod non è stata aggiornata.	Scaricare l'ultimo software iTunes per aggiornare la versione del software dell'iPod a quella più recente.
L'iPod non si carica.	L'iPod non è posizionato correttamente nell'apposita base.	Rimuovere l'iPod dall'unità, quindi posizionarlo nuovamente nell'apposita base (☞ P. 6).
	Il sistema è in modalità di risparmio energetico (☞ P. 2).	Impostare CLOCK su ON nel pannello posteriore per disattivare la modalità di risparmio energetico (☞ P. 4).
La musica riprodotta si interrompe e viene sostituita da un altro brano, senza che si sia compiuta alcuna operazione.	È stata attivata la funzione Shake to Shuffle dell'iPod.	Disattivare la funzione Shake to Shuffle nelle impostazioni dell'iPod.

Telecomando

Problema	Causa	Soluzione
Il telecomando non funziona correttamente.	Il telecomando potrebbe essere utilizzato fuori dal suo raggio d'azione.	Per informazioni sul raggio d'azione del telecomando, vedere "Uso del telecomando" (☞ P. 5).
	Il sensore del telecomando di quest'unità potrebbe essere esposto a luce solare diretta o illuminazione artificiale intensa (lampade a fluorescenza invertita).	Cambiare l'illuminazione o l'orientamento di quest'unità.
	La batteria potrebbe essere scarica.	Sostituire la batteria con una batteria nuova.
	Ci sono ostacoli tra il sensore dell'unità e il telecomando.	Rimuovere gli ostacoli.

Riproduzione del disco

Problema	Causa	Soluzione
Impossibile inserire il disco.	Il sistema è in modalità di risparmio energetico (☞ P. 2).	Impostare CLOCK su ON nel pannello posteriore per disattivare la modalità di risparmio energetico (☞ P. 4).
Alcuni tasti non funzionano.	Il disco caricato nell'unità potrebbe non essere compatibile.	Utilizzare un disco supportato dall'unità (☞ P. 17).
La riproduzione non inizia immediatamente dopo la pressione di ► II.	Il disco potrebbe essere sporco.	Pulire il disco.
	Il disco caricato nell'unità potrebbe non essere compatibile.	Utilizzare un disco supportato dall'unità (☞ P. 17).
	Se l'unità è stata spostata da un posto freddo a uno caldo, potrebbe essersi formata della condensa sulla testina di lettura del disco.	Aspettare una o due ore fino a che l'unità raggiunge la temperatura ambiente e riprovare.
Dopo il caricamento di un disco, viene visualizzato "No Disc" o "Unknown Disc" nel display del pannello anteriore.	Il disco caricato nell'unità potrebbe non essere compatibile.	Utilizzare un disco supportato dall'unità (☞ P. 17).
	Il disco potrebbe essere sporco.	Pulire il disco.
	Il disco è stato caricato al contrario.	Inserire il disco con il lato dell'etichetta rivolta verso il lato più vicino.
	Il disco non contiene file riproducibili.	Utilizzare un disco che contiene file riproducibili (☞ P. 17).
	Si è verificato un errore nell'unità.	Espellere il disco mediante ▲.

Riproduzione di un dispositivo USB

Nota

In caso di errori di trasmissione non accompagnati da messaggi di stato sul pannello anteriore dell'unità, controllare il collegamento con il dispositivo USB (☞ P. 7).

Messaggio di stato	Causa	Rimedio
USB Unplugged	Il dispositivo USB non è collegato correttamente.	Collegare nuovamente il dispositivo USB (☞ P. 7).
Unknown USB	Il dispositivo USB collegato non è riproducibile con questa unità.	Collegare un dispositivo USB riproducibile (☞ P. 17).
	Il nome del file è troppo lungo.	Il nome del file non dovrebbe contenere più di 250 caratteri.
Over Current	Il dispositivo USB è collegato in modo inclinato.	Disconnettere il dispositivo USB e quindi spegnere e riaccendere il sistema. Collegare nuovamente il dispositivo USB (☞ P. 17).
No Files	Il dispositivo USB non contiene file riproducibili.	Utilizzare un dispositivo USB che contiene file riproducibili (☞ P. 17).
	È stato collegato un dispositivo USB non compatibile all'unità.	Spegnere il sistema e ricollegare il dispositivo USB all'unità. Se tale soluzione non consente di risolvere il problema, non è possibile riprodurre il dispositivo USB nell'unità.
USB Time Out	Il numero di file/cartelle supera il numero massimo consentito.	Ridurre il numero di file/cartelle; fare riferimento alle note sui limiti descritte in questo manuale (☞ P. 17).

Problema	Causa	Soluzione
I file MP3/WMA nel dispositivo USB non vengono riprodotti.	Il dispositivo USB non è stato riconosciuto.	Spegnere il sistema e ricollegare il dispositivo USB all'unità.
		Collegare l'eventuale adattatore C.A. fornito con il dispositivo.
		Formattare il dispositivo USB e copiare nuovamente i file.
		Se le soluzioni di cui sopra non risolvono il problema, non è possibile riprodurre il dispositivo USB nell'unità.

NOTE SUI DISCHI E I DISPOSITIVI USB

Informazioni sui dischi

Questa unità è progettata per l'uso con CD audio, CD-R*1 e CD-RW*1 con i seguenti loghi.



*1 ISO 9660



Quest'unità può riprodurre dischi contrassegnati da uno dei loghi sopra riportati. Il logo è stampato sul disco e sulla relativa custodia.

Note

- Non caricare altri tipi di dischi in quest'unità. Così facendo, la si potrebbe danneggiare.
- Un CD-R/RW può essere riprodotto solo se finalizzato.
- Alcuni dischi non possono essere riprodotti a causa delle caratteristiche del disco stesso o delle condizioni di registrazione.
- Non usare dischi di forma insolita, ad esempio a forma di cuore.
- Non usare dischi che presentino una superficie particolarmente graffiata.

Manipolazione dei dischi

- Non toccare la superficie del disco. Servirsi dei bordi (e del foro centrale).
- Non usare matite o evidenziatori appuntiti per scrivere sui dischi.
- Non applicare nastro adesivo, etichette, colla o altro sui dischi.
- Non usare copertine di protezione per evitare graffi.
- Non inserire più di un disco alla volta nell'unità. Ciò può causare danni sia all'unità che ai dischi.
- Non inserire corpi estranei nella fessura del disco.
- Non caricare dischi incrinati, deformati o che presentano residui di colla.
- Non esporre i dischi alla luce diretta del sole, a temperature elevate, umidità eccessiva o polvere.



Attenzione

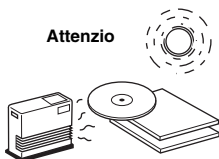

- Se un disco si sporca, pulirlo con un panno morbido e asciutto dal centro verso i bordi. Non usare detergenti per dischi o diluenti.
- Per evitare guasti, non usare detergenti per lenti reperibili in commercio.

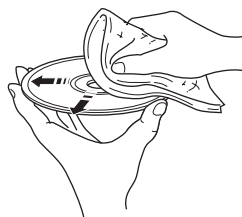

Informazioni sui dispositivi USB

Questa unità supporta i dispositivi di memorizzazione di massa USB (per esempio: memorie flash o lettori di file audio portatili) che utilizzano il formato FAT16 o FAT32.

Note

- Alcuni dispositivi potrebbero non funzionare correttamente pur soddisfacendo i requisiti richiesti.
- Non collegare dispositivi diversi dai dispositivi di memorizzazione di massa USB (per esempio: caricatori USB o hub USB), PC, lettori di schede, dischi rigidi esterni, ecc.
- Yamaha declina ogni responsabilità in caso di danni al dispositivo USB o di perdita di dati dallo stesso, che si dovessero verificare mentre tale dispositivo è collegato a questa unità.
- La riproducibilità e l'alimentazione di ogni genere di dispositivo USB non può essere garantita.
- Non è possibile utilizzare dispositivi USB che utilizzano software di crittografia.

Italiano

Informazioni sui file MP3 o WMA

Note

- L'unità è in grado di riprodurre:

File	Bit rate (kbps)	Frequenza di campionamento (kHz)
MP3	8 - 320*2	16 - 48
WMA	16 - 320*2	22,05 - 48

*2 Sono supportati bit rate costanti e variabili.

- Il numero massimo di file/cartelle visualizzabili sull'unità è il seguente.

	CD dati	USB
Numero totale massimo di file*3	512	9.999
Numero massimo di cartelle*3	255	999
Numero massimo di file per cartella	511	255

*3 La directory principale rientra nel conteggio delle cartelle.

- Non è possibile riprodurre file protetti da copyright.

Informazioni per gli utenti sulla raccolta e lo smaltimento di vecchia attrezzatura e batterie usate



Questi simboli sui prodotti, sull'imballaggio, e/o sui documenti che li accompagnano significano che i prodotti e le batterie elettriche e elettroniche non dovrebbero essere mischiati con i rifiuti domestici generici.

Per il trattamento, recupero e riciclaggio appropriati di vecchi prodotti e batterie usate, li porti, prego, ai punti di raccolta appropriati, in accordo con la Sua legislazione nazionale e le direttive 2002/96/CE e 2006/66/CE.



Smaltendo correttamente questi prodotti e batterie, Lei aiuterà a salvare risorse preziose e a prevenire alcuni potenziali effetti negativi sulla salute umana e l'ambiente, che altrimenti potrebbero sorgere dal trattamento improprio dei rifiuti.



Per ulteriori informazioni sulla raccolta e il riciclaggio di vecchi prodotti e batterie, prego contatti la Sua amministrazione comunale locale, il Suo servizio di smaltimento dei rifiuti o il punto vendita dove Lei ha acquistato gli articoli.



[Informazioni sullo smaltimento negli altri Paesi al di fuori dell'Unione europea]

Questi simboli sono validi solamente nell'Unione europea. Se Lei desidera disfarsi di questi articoli, prego contatti le Sue autorità locali o il rivenditore e richieda la corretta modalità di smaltimento.

Pb

Noti per il simbolo della batteria (sul fondo due esempi di simbolo):

È probabile che questo simbolo sia usato in combinazione con un simbolo chimico. In questo caso è conforme al requisito stabilito dalla direttiva per gli elementi chimici contenuti.

PRECAUCIÓN: LEA LAS INDICACIONES SIGUIENTES ANTES DE UTILIZAR ESTE APARATO.

- 1 Para asegurar el mejor rendimiento de este aparato, lea atentamente este manual. Y luego guárdelo en un lugar seguro para poder consultarlo en el futuro en caso de ser necesario.
- 2 Instale esta unidad en un lugar bien ventilado, fresco, seco y limpio, alejado de la luz directa del sol, fuentes de calor, vibración, polvo, humedad y frío. Para una adecuada ventilación, permita que el equipo tenga el siguiente espacio libre mínimo:
Arriba: 15 cm
Atrás: 10 cm
A los lados: 10 cm
- 3 Coloque este aparato lejos de otros aparatos eléctricos, motores o transformadores, para evitar así los ruidos de zumbido.
- 4 No exponga este aparato a cambios bruscos de temperaturas, del frío al calor, ni lo coloque en lugares muy húmedos (una habitación con deshumidificador, por ejemplo), para impedir así que se forme condensación en su interior, lo que podría causar una descarga eléctrica, un incendio, daños en el aparato y/o lesiones a las personas.
- 5 Evite instalar este aparato en un lugar donde puedan caerle encima objetos extraños y/o donde quede expuesto al goteo o a la salpicadura de líquidos. Encima de este aparato no ponga:
 - Otros componentes, porque pueden causar daños y/o decoloración en la superficie de este aparato.
 - Objetos con fuego (velas, por ejemplo), porque pueden causar un incendio, daños en el aparato y/o lesiones a las personas.
 - Recipientes con líquidos, porque pueden caerse y derramar el líquido, causando descargas eléctricas al usuario y/o dañando el aparato.
- 6 No tape este aparato con un periódico, mantel, cortina, etc. para no impedir el escape del calor. Si aumenta la temperatura en el interior del aparato, esto puede causar un incendio, daños en el aparato y/o lesiones a las personas.
- 7 No enchufe este aparato a una toma de corriente hasta después de haber terminado todas las conexiones.
- 8 No ponga el aparato al revés. Podría recalentarse y posiblemente causar daños.
- 9 No utilice una fuerza excesiva con los conmutadores, los controles y/o los cables.
- 10 Cuando desconecte el cable de alimentación de la toma de corriente, sujete la clavija y tire de ella; no tire del propio cable.
- 11 No limpie este aparato con disolventes químicos porque podría estropear el acabado. Utilice un paño limpio y seco para limpiar el aparato.
- 12 Utilice solamente la tensión especificada en este aparato. Utilizar el aparato con una tensión superior a la especificada resulta peligroso y puede producir un incendio, daños en el aparato y/o lesiones a las personas. Yamaha no se hará responsable de ningún daño debido al uso de este aparato con una tensión diferente de la especificada.
- 13 Para impedir daños debidos a relámpagos, desconecte el cable de alimentación y antenas externas de la toma de corriente durante una tormenta eléctrica.
- 14 No intente modificar ni arreglar este aparato. Póngase en contacto con el personal de servicio Yamaha cualificado cuando necesite realizar alguna reparación. La caja no deberá abrirse nunca por ninguna razón.
- 15 Cuando no piense utilizar este aparato durante mucho tiempo (cuando se ausente de casa por vacaciones, por ejemplo) desconecte el cable de alimentación de la toma de corriente.
- 16 Asegúrese de leer la sección “SOLUCIÓN DE PROBLEMAS” antes de dar por concluido que su aparato está averiado.
- 17 Antes de trasladar este aparato, pulse  para activar el sistema y, a continuación, desconecte el cable de alimentación CA de la toma de corriente.
- 18 La condensación se formará cuando cambie de repente la temperatura ambiental. Desconecte el cable de alimentación de la toma de corriente y no utilice el aparato.
- 19 El aparato se calentará cuando la utilice durante mucho tiempo. Desactive el sistema y, a continuación, no utilice la unidad para dejar que se enfríe.
- 20 Instale este aparato cerca de la toma de CA y donde se pueda alcanzar fácilmente la clavija de alimentación.
- 21 Las baterías no deberán exponerse a un calor excesivo como, por ejemplo, el que producen los rayos del sol, el fuego y similares. Cuando deseché las baterías, por favor cumpla las regulaciones de su región.
- 22 La presión acústica excesiva de los auriculares puede causar pérdida auditiva.

Este aparato no se desconecta de la fuente de alimentación de CA si está conectada a una toma de corriente, aunque la propia aparato esté apagada con . En este estado, este aparato ha sido diseñada para que consuma un cantidad de corriente muy pequeña.

ADVERTENCIA

PARA REDUCIR EL RIESGO DE INCENDIO O DESCARGA ELÉCTRICA, NO EXPONGA ESTE APARATO A LA LLUVIA NI A LA HUMEDAD.

PRECAUCIÓN

Peligro de explosión si la pila se sustituye incorrectamente. Sustitúyala por otra del mismo tipo o de un tipo equivalente.

Si se instala la unidad demasiado cerca de un televisor con tubo de rayos catódicos, la calidad del color podría verse perjudicada. En este caso, aleje el sistema del televisor.

CONTENIDO

NOMBRES DE LAS PARTES Y SUS FUNCIONES	2	REPRODUCCIÓN ALEATORIA/ REPETICIÓN	12
CONEXIÓN DE UN iPod	6	ESCUCHAR UNA FUENTE EXTERNA ...	12
AJUSTE DEL RELOJ	6	USO DE LA FUNCIÓN DE TEMPORIZADOR DE APAGADO	13
ESCUCHAR EL iPod	7	USO DEL MENÚ DE OPCIONES	13
ESCUCHAR UN CD Y UN DISPOSITIVO USB	7	SOLUCIÓN DE PROBLEMAS	14
CAMBIO DE PANTALLA	8	NOTAS SOBRE LOS DISCOS Y LOS DISPOSITIVOS USB	17
ESCUCHAR EMISORAS DE RADIO	8	ESPECIFICACIONES	18
USAR LA FUNCIÓN DE ALARMA	10		

► Características

- Esta unidad permite reproducir iPod/iPhone, CD, dispositivos USB, radios y dispositivos externos con AUX.
- Despertarse al son de su música favorita con el volumen que prefiera es una de las prestaciones exclusivas de la función de alarma. Puede elegir entre música, sonido de pitido o una combinación de ambas opciones.
- Con esta unidad puede guardar y recuperar sus 30 emisoras de radio favoritas.
- Los tonos bajos y altos pueden adaptarse a sus preferencias.

► Acerca de este manual

- Las referencias al “iPhone” incluidas en este manual son aplicables también al “iPod”.
- Este manual describe cómo operar esta unidad utilizando los botones en esta. Algunas de estas operaciones pueden hacerse también usando el mando a distancia.
- El símbolo “☞” con números de página indica la página de referencia correspondiente.
- Las notas contienen información importante acerca de las instrucciones de seguridad y funcionamiento.
- ☞ indica una sugerencia de funcionamiento.
- Este manual se imprime antes de la producción. El diseño y las especificaciones están sujetos a cambios por motivo de mejoras, etc. Si hay diferencias entre el manual y el producto, el producto tiene prioridad.

► Accesorios suministrados

Mando a distancia



(Con pila CR2032)

Antena FM

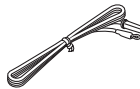

Tapa para base Dock



NOMBRES DE LAS PARTES Y SUS FUNCIONES

► Panel superior, panel frontal

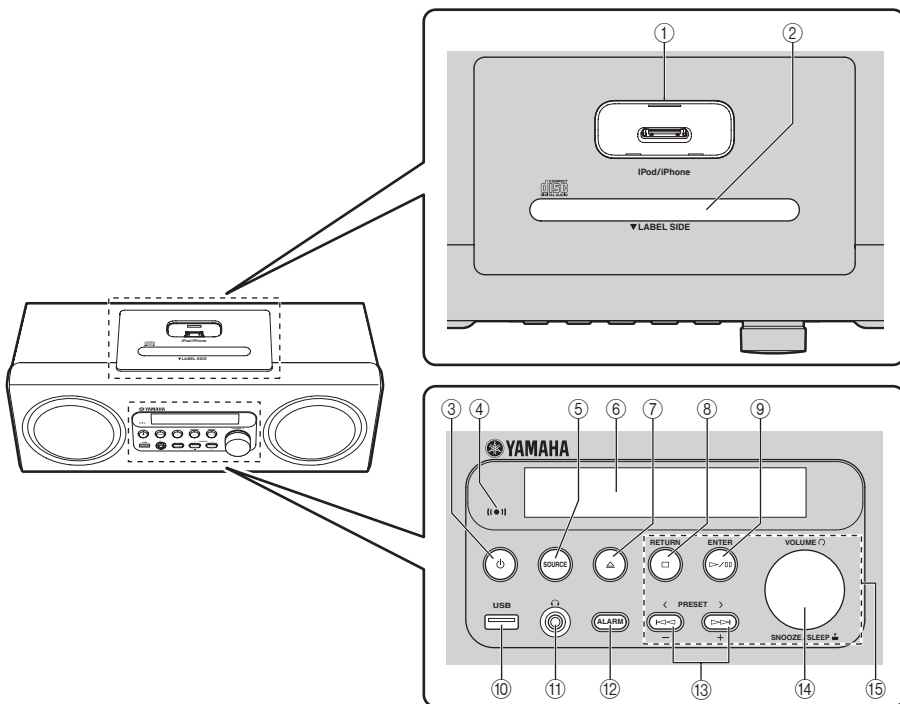

- ① **Base Dock para iPod:** coloque un iPod.
- ② **Ranura para el disco** (☞ P. 7)
- ③ **⏻:** pulse este botón para encender o apagar el sistema.
- ④ **Indicador de alarma:** se ilumina cuando la función de alarma está activada y parpadea mientras se ajusta la alarma. (☞ P. 10)
- ⑤ **SOURCE:** permite cambiar de fuente.
- ⑥ **Visualizador del panel frontal:** muestra información distinta.
La hora se muestra cuando el sistema está apagado.
Si ajusta el sistema en modo de ahorro de energía, la información del visualizador del panel delantero se desactivará y se reducirá el consumo de energía. Para obtener más información sobre cómo ajustar el modo de ahorro de energía, consulte "Panel posterior (conexión de la antena)". (☞ P. 4)

- ⑦ **⏏:** expulsa el CD.
- ⑧ **RETURN:** regresa al elemento anterior durante el ajuste.
- ⑨ **ENTER:** confirma el ajuste.
- ⑩ **Puerto USB** (☞ P. 7)
☞
Si hay un dispositivo USB conectado al puerto USB, el dispositivo se carga. Con el sistema apagado/en modo de ahorro de energía, el dispositivo no se carga.
- ⑪ **🎧 (Conector para auriculares):** permite conectar los auriculares.
- ⑫ **ALARM:** activa o desactiva la alarma. (☞ P. 11)
- ⑬ **PRESET (Al escuchar la radio):** permite seleccionar la emisora de radio presintonizada. (☞ P. 9)
- / +: cambia el ajuste (☞ P. 10)
- ⑭ **SNOOZE/SLEEP** (☞ P. 11, 13)
- ⑮ **Botones de control del audio:** permiten saltar, buscar hacia delante o hacia atrás, reproducir o poner en pausa, detener y controlar el volumen.

► Visualizador del panel frontal

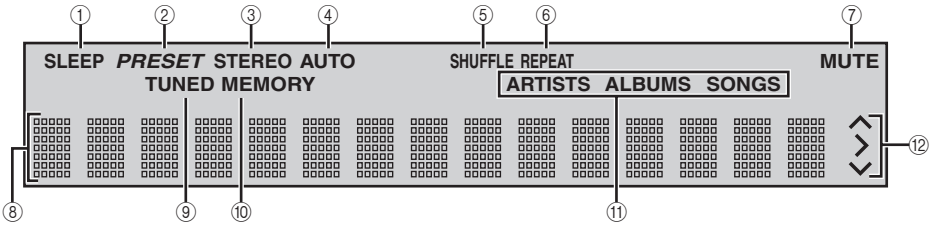

- ① **Indicador SLEEP:** se enciende cuando el temporizador para dormir está activado. (☞ P. 13)
- ② **Indicador PRESET:** se enciende cuando se presintonizan emisoras de radio. (☞ P. 9)
- ③ **Indicador STEREO:** se enciende cuando esta unidad está recibiendo una señal intensa de una emisión estéreo de FM.
- ④ **Indicador AUTO:** se enciende cuando la unidad está en el modo de sintonización automática. (☞ P. 8)
- ⑤ **Indicador SHUFFLE:** se enciende cuando configura el iPod/CD/USB en reproducción aleatoria. (☞ P. 12)
- ⑥ **Indicador REPEAT:** se enciende cuando configura el iPod/CD/USB para repetir la reproducción. (☞ P. 12)
- ⑦ **Indicador MUTE:** se enciende cuando el sonido se silencia.
- ⑧ **Visualizador de información múltiple:** muestra información variada.
- ⑨ **Indicador TUNED:** se enciende cuando esta unidad sintoniza una emisora. (☞ P. 8)
- ⑩ **Indicador MEMORY:** parpadea durante la búsqueda de una emisora de radio mediante la sintonización de presintonías automáticas. Se enciende cuando usted presintoniza automática o manualmente emisoras de radio. (☞ P. 9)
- ⑪ **Indicadores de información múltiple:** indican la información de la música actualmente mostrada en la pantalla de información múltiple. (☞ P. 8)
- ⑫ **Indicadores de funcionamiento:** muestra los botones de menú disponibles para el elemento de menú OPTION seleccionado.

► Panel posterior (conexión de la antena)

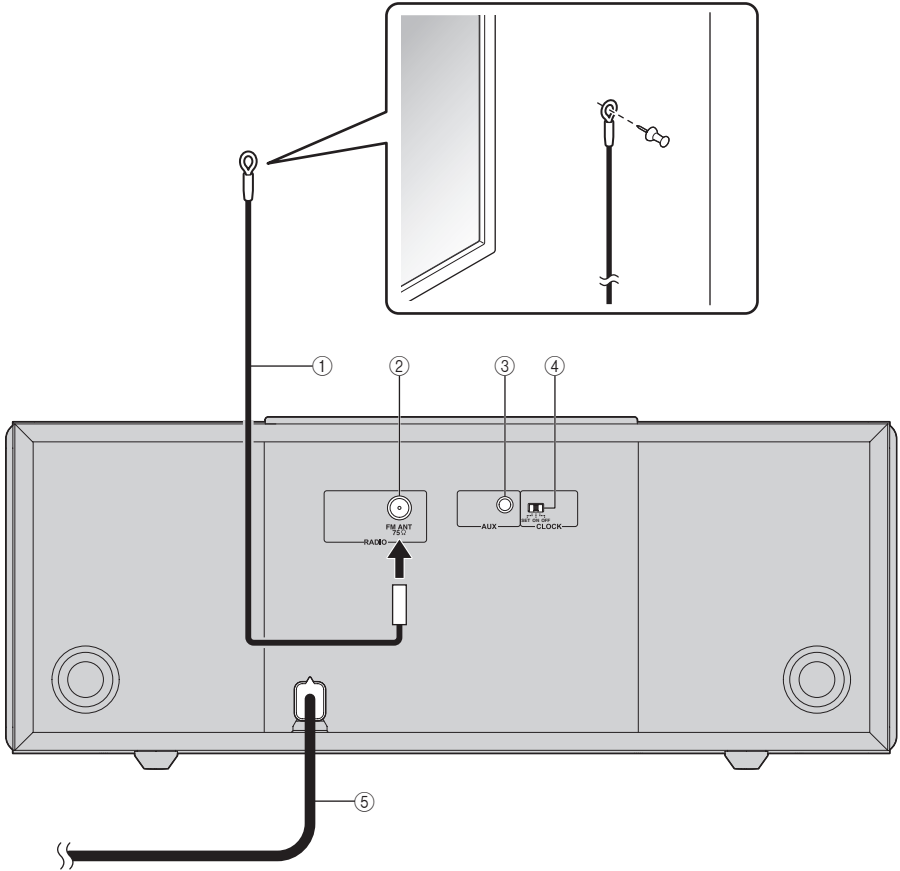

- ① Antena FM (suministrada)
- ② Terminal de antena FM: conecte la antena FM suministrada.
- ③ AUX: conecte un dispositivo externo. (ver P. 12)
- ④ CLOCK
 - SET: ajusta el reloj. (ver P. 6)
 - ON: muestra la hora actual cuando el sistema está apagado.
 - OFF: cambia al modo de ahorro de energía cuando el sistema está apagado.
 - En este modo, toda la información del visualizador del panel frontal se desactiva.
 - Esto puede reducir el consumo de energía.



La función de alarma también está disponible tanto en inactividad del sistema como en el modo de ahorro de energía.

- ⑤ Cable de alimentación: conéctelo a una toma de corriente.

Notas

- La antena debe estar extendida.
- Si utiliza una antena para exterior, en lugar de la antena FM suministrada, la recepción será mejor.
- Si la recepción de radio es mala, cambie la altura, la dirección o el lugar de la antena.
- Si utiliza una antena FM no suministrada con la unidad, asegúrese de que la antena no tiene una base roscada.

► Mando a distancia

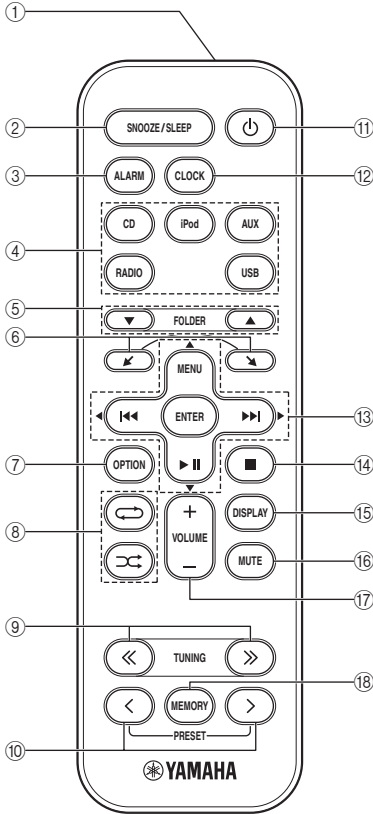

- ① **Transmisor de señales infrarrojas**
- ② **SNOOZE/SLEEP**: permite ajustar la repetición y el temporizador de apagado. (véase P. 11, 13)
Mantenga presionado este botón; a continuación, pulse el cursor ▼/▲ → **ENTER** para ajustar la función de temporizador de apagado.
- ③ **ALARM**: activa o desactiva la alarma. (véase P. 11)
- ④ **Botones de fuente**: permite cambiar de fuente.
- ⑤ **FOLDER** (durante la reproducción de CD/USB de datos): cambia de carpeta.
- ⑥ ▲, ▼: desplazamiento por los elementos de la pantalla del iPod.
- ⑦ **OPTION**: muestra el menú de opciones. (véase P. 13)
- ⑧ ⌂ (reproducción aleatoria), ↺ (repetición) (véase P. 12)
- ⑨ **TUNING** (al escuchar la radio): sintoniza la radio (véase P. 8)
- ⑩ **PRESET** (al escuchar la radio): permite seleccionar la emisora de radio presintonizada. (véase P. 9)
- ⑪ ⏻: permite encender y apagar el sistema.
- ⑫ **CLOCK**: muestra la hora (véase P. 6)
- ⑬ ⏮, ⏭ (durante la reproducción): omitir hacia atrás y delante/mantener pulsado para rebobinado y retroceso rápido
MENU: vuelve al nivel superior en el menú iPod.
▶ ||: reproducción/pausa
▲/▼/◀/▶ (durante el uso del menú de opciones): cambia el ajuste
ENTER (durante el uso del iPod): selecciona un grupo/inicia la reproducción
(durante el uso del menú de opciones): confirma el ajuste
- ⑭ ■: detiene la reproducción.
- ⑮ **DISPLAY**: cambia la información mostrada en el panel frontal. (véase P. 8)
- ⑯ **MUTE**: permite silenciar el sonido o reanudar la reproducción.
- ⑰ **VOLUME**: permite ajustar el volumen.
- ⑱ **MEMORY**: memoriza las emisoras de radio presintonizadas. (véase P. 9)

► Uso del mando a distancia

Asegúrese de leer "PRECAUCIONES SOBRE LA PILA" (véase P. 18) antes de utilizar la pila.

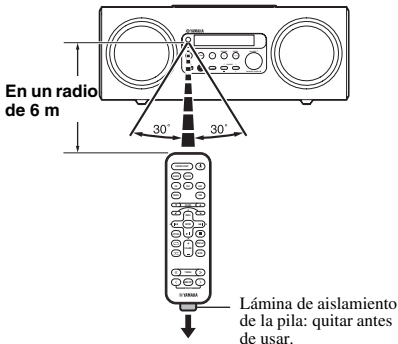

► Sustitución de la pila del mando a distancia

Mientras pulsa la lengüeta en la dirección (A), deslice el soporte de la pila en la dirección (B).

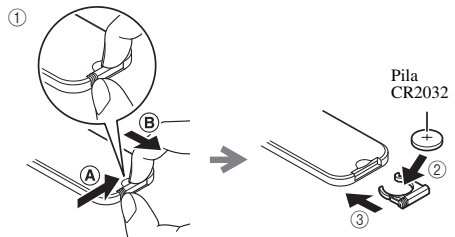

CONEXIÓN DE UN iPod

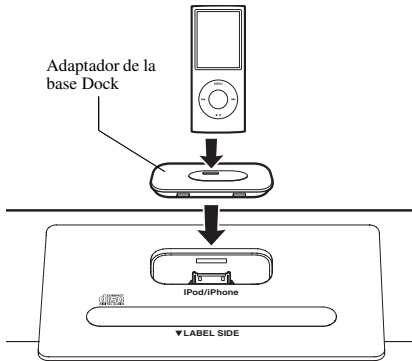

Coloque el iPod en la base Dock para iPod.



Cuando el iPod está colocado en la base Dock para iPod se carga automáticamente. En el modo de ahorro de energía, el iPod no se carga.

Notas

- Para fijar la conexión, coloque un adaptador de base Dock compatible suministrado con el iPod o un adaptador de acoplador universal de iPod (se vende por separado), y retire la carcasa protectora que cubre su iPod.
- Si no utiliza un adaptador o si el adaptador no es compatible, la conexión podría ser deficiente, lo que puede provocar daños o problemas de funcionamiento. Para más información sobre el adaptador "Dock", por favor, informese sobre el sitio internet oficial de Apple.
- Si conecta un iPod en su funda protectora utilizando la fuerza, puede provocar daños en el conector. Retire la funda protectora antes de realizar la conexión.
- Fije la cubierta de la base Dock a la base Dock cuando no la utilice.

AJUSTE DEL RELOJ

1



Panel posterior

2

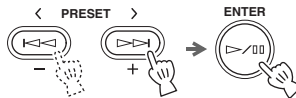

Panel frontal

3



Panel posterior

1 Ajuste **CLOCK** en SET.

2 Configure la hora.

Pulse **- / +** para ajusta la hora y, a continuación, pulse **ENTER**.
Ajuste los minutos de la misma forma.



- Mientras ajusta el reloj, pulse **RETURN** para volver al ajuste anterior.
- Pulse **SNOOZE/SLEEP** en el panel frontal para cambiar entre el formato de 12 horas y el de 24 horas.

3 Ajuste **CLOCK** en ON para finalizar.

En el momento en que ponga ON, la hora se fijará en 00 segundos y empezará a correr el tiempo.



- La hora se muestra durante cierto tiempo al pulsar **CLOCK** en el mando a distancia.
- Puede poner el sistema en modo de ahorro de energía ajustando **CLOCK** en OFF en el panel posterior.

Nota

Los ajustes de hora se pierden aproximadamente 5 minutos después de desenchufar la unidad.

ESCUCHAR EL iPod

Para obtener información sobre los modelos de iPod compatibles, consulte “ESPECIFICACIONES” (P. 18).
Para obtener información detallada sobre el manejo del mando a distancia, consulte “Mando a distancia” (P. 5).

1

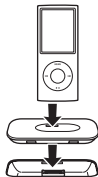

2



1 Coloque el iPod en la base Dock para iPod.

2 Ajuste **SOURCE** en iPod.

3 Inicie la reproducción del iPod.

La reproducción puede controlarse desde el mando a distancia, el iPod y desde esta unidad.



- Puede retirar el iPod de la base cuando quiera.
- Al reproducir música en el iPod, esta unidad activa automáticamente el sistema y reproduce el iPod aunque la unidad esté apagada.



Esta unidad apaga automáticamente el sistema si no hay un iPod conectado y no se realiza ninguna acción durante 60 minutos.

ESCUCHAR UN CD Y UN DISPOSITIVO USB

▶ Escuchar un CD

1



2

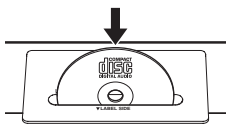

1 Ajuste **SOURCE** en CD.

2 Introduzca un CD.

La reproducción empezará automáticamente.
La reproducción puede controlarse desde el mando a distancia y desde esta unidad.



La reproducción de discos de datos se inicia en orden alfanumérico.

Nota

Introduzca el CD con la cara de la etiqueta mirando hacia la parte frontal de la unidad.

▶ Escuchar un dispositivo USB

1



2

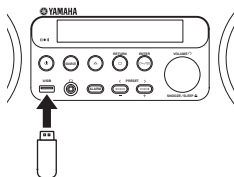

1 Ajuste **SOURCE** en USB.

2 Conecte un dispositivo USB.

La reproducción empezará automáticamente.
La reproducción puede controlarse desde el mando a distancia y desde esta unidad.



- Puede retirar el dispositivo USB cuando quiera.
- La reproducción se inicia por orden de fecha y hora de creación.



- Si pulsa el botón **■** durante la reproducción, la próxima vez la reproducción empezará desde el principio de la pista que escuchaba cuando detuvo la reproducción. Si vuelve a pulsar el botón **■** mientras la reproducción está detenida, la próxima vez la reproducción empezará desde la primera pista del CD/dispositivo USB.
- Para obtener más información sobre los discos y los archivos que pueden reproducirse, consulte “NOTAS SOBRE LOS DISCOS Y LOS DISPOSITIVOS USB” (P. 17).
- La unidad apaga automáticamente el sistema 60 minutos después de detener/pausar la reproducción del CD/dispositivo USB.

► Omisión de una carpeta de un CD de datos/dispositivo USB

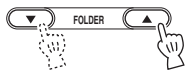

Mando a distancia

Seleccione la carpeta con **FOLDER**.

La unidad salta al primer archivo en la carpeta anterior o siguiente. El nombre de la carpeta aparece en la pantalla del panel frontal durante un cierto tiempo.

ROOT aparece en la carpeta raíz cuando el directorio contiene archivos reproducibles.

CAMBIO DE PANTALLA

Es posible cambiar la información de reproducción mostrada en la pantalla del panel frontal. Algunos caracteres especiales no se mostrarán bien.

Pulse varias veces



Mando a distancia

Pulse **DISPLAY** repetidamente durante la reproducción.

iPod

Número de canción y tiempo transcurrido (ajuste predeterminado)

↓
Número de canción y tiempo restante

↓
Nombre de canción

↓
Nombre de artista

↓
Nombre de álbum

↓
Vuelta al ajuste predeterminado

Nota

Esta función está disponible para iPod classic, iPod nano (2.ª generación y posteriores), iPod touch e iPhone. Sin embargo, incluso con estos modelos, esta función podría no estar disponible en función de la versión de software de su iPod.

CD/USB

Número de pista/archivo y tiempo transcurrido de la canción actual (ajuste predeterminado)

↓
Número de pista y tiempo restante de la canción actual*1

↓
Tiempo total del disco*1

↓
Tiempo restante del disco*1

↓
Nombre de archivo *2

↓
Nombre de pista*3

↓
Nombre de artista*3

↓
Nombre de álbum*3

↓
Vuelta al ajuste predeterminado

*1 Solo para CD de audio

*2 Solo para archivos MP3/WMA

*3 Solo cuando la pista seleccionada tiene información

ESCUCHAR EMISORAS DE RADIO

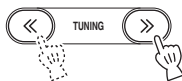
*Sintonización de emisoras de radio***1****2**

Mando a distancia

1 Ajuste **SOURCE** en FM.

2 Para la sintonización automática, mantenga pulsado **TUNING**.

Para la sintonización manual, pulse **TUNING** repetidamente.

Nota

Si sintoniza una emisora de radio manualmente, el sonido es monoaural (mono).

Presintonización de emisoras de radio

Puede almacenar sus 30 emisoras de radio favoritas con la función de presintonización.

► Presintonización automática

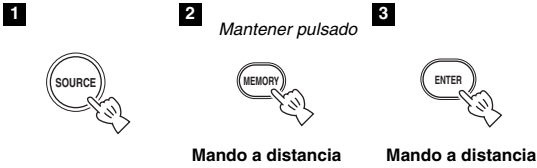

- 1 Ajuste **SOURCE** en FM.
- 2 Mantenga pulsado **MEMORY** durante más de 2 segundos.



Para cancelar la presintonización, vuelva a pulsar **MEMORY** antes de completar el paso 3.

- 3 Pulse **ENTER**.
Comienza la presintonización automática.

Nota

Al realizar la presintonía automática, se borran todas las emisoras almacenadas y se almacenan emisoras nuevas.

► Presintonización manual



- 1 Sintonice su emisora de radio favorita.
- 2 Pulse **MEMORY**.



- 3 Seleccione el número de presintonía que desea almacenar.



Para cancelar la presintonización, pulse **MEMORY** nuevamente.

- 4 Pulse **ENTER** para finalizar.

Selección de emisoras de radio presintonizadas



- 1 Ajuste **SOURCE** en FM.
- 2 Seleccione la emisora de radio presintonizada con **PRESET**.



Puede eliminar una emisora presintonizada pulsando **OPTION** → Cursor ▲/▼ → **ENTER** en el mando a distancia para seleccionar **PRESET DELETE**.

USAR LA FUNCIÓN DE ALARMA

Funciones de alarma

Esta unidad puede reproducir su música favorita y sonido de pitido a la hora programada. A continuación se describen las funciones de alarma.

- Esta unidad ofrece tres tipos de alarma, que combinan la música con el sonido de pitido:

SRC+BEEP La fuente de audio seleccionada y el sonido de pitido se reproducen a la hora programada. La fuente empieza a reproducirse 3 minutos antes de la hora programada y el volumen va subiendo progresivamente hasta alcanzar el volumen definido. Al llegar a la hora programa, se activa el sonido de pitido. Este modo es especialmente recomendable para los que prefieren despertarse sin sobresaltos.

SOURCE Se reproduce la fuente a la hora programada. El volumen va subiendo progresivamente hasta alcanzar el volumen definido.

BEEP Se reproduce únicamente el sonido de pitido a la hora programada.

- Como fuente de la alarma para la reproducción a la hora programada, puede elegir entre las siguientes opciones: iPod, CD de audio, CD de datos, dispositivo USB y radio. Según la fuente elegida, puede seleccionar distintos parámetros:

SOURCE	Opción seleccionable	Función
iPod	Reanudar la reproducción	Se reanuda la pista que se estaba escuchando la última vez.
CD de audio/CD de datos/USB	Pista	La pista seleccionada se reproduce una y otra vez.
	Reanudar la reproducción	Se reproduce la pista que escuchó la última vez.
FM	Presintonización	Se reproduce la emisora de radio presintonizada seleccionada.
	Reanudar la reproducción	Se reproduce la emisora de radio que escuchó la última vez.

- El sistema dispone de la función de repetición de la alarma.

Ajuste de la alarma

► Ajuste de la hora de la alarma y el sonido

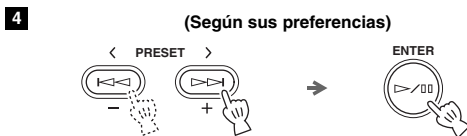
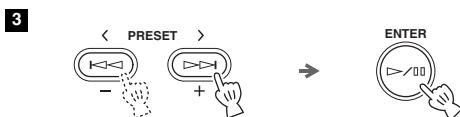
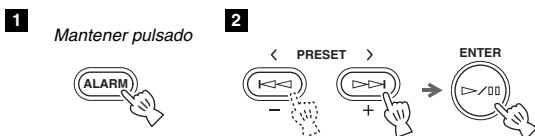

1 Mantenga pulsado **ALARM** durante más de 2 segundos. Parpadearán el indicador de la alarma ((●)) y las opciones que pueden configurarse.

2 Configure la hora de la alarma. Pulse **- / +** para ajusta la hora y, a continuación, pulse **ENTER**. Ajuste los minutos de la misma forma.

3 Configure el tipo de alarma. Seleccione una de las siguientes opciones: **SRC+BEEP**, **SOURCE** o **BEEP**. Para obtener más información sobre el tipo de alarma, consulte "Funciones de alarma" (P. 10).

4 Seleccione la fuente (según sus preferencias). Cuando seleccione **SRC+BEEP** o **SOURCE**, debe seleccionar la fuente. Puede seleccionar cualquier fuente distinta de **AUX**.

5

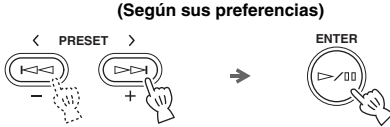

5 Seleccione una pista o emisora de radio (según sus preferencias).

Cuando la fuente es CD/USB/FM, seleccione una pista o una emisora de radio para la alarma.



- Para seleccionar la última canción o emisora que escuchó, seleccione “---”.
- Si el iPod está ajustado como fuente, se reanuda la pista que se estaba escuchando la última vez.

6



6 Ajusta el volumen de la alarma.

Para que la alarma suene con el último nivel de volumen utilizado, seleccione “---”.

Una vez ajustado el volumen de la alarma, la alarma queda activada y el indicador de alarma (((●))) se enciende.



- Mientras ajusta la alarma, pulse **RETURN** para volver al ajuste anterior.
- Para cancelar la alarma sin ajustarla, pulse **ALARM** antes de finalizar el paso 6.

► Activación/desactivación de la alarma



Active o desactive la función de alarma.



Cuando la alarma está activada, el indicador de alarma (((●))) se ilumina y la hora de alarma se muestra por un instante.

Operaciones durante la reproducción del sonido de la alarma

A la hora ajustada, el sonido de la alarma se reproduce. Durante la reproducción, las siguientes operaciones son posibles.

Nota

Si no es posible reproducir la fuente a la hora programada (por ejemplo, porque el iPod no está colocado en la base), se reproducirá el sonido de pitido.

► Utilización de la función de repetición



Pulse **SNOOZE/SLEEP**.

El sonido de la alarma se detiene y se reanuda a los 5 minutos.



- Si ha seleccionado la opción SRC+BEEP, pulse **SNOOZE/SLEEP** para detener el sonido de pitido. Pulse **SNOOZE/SLEEP** de nuevo para detener la fuente. El pitido suena 5 minutos tras detenerse la fuente. La fuente empieza a reproducirse 1 minuto antes de que suene el pitido.
- Al activar la función de repetición, parpadea el indicador de alarma.

► Parada de la alarma

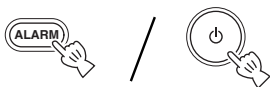

Pulse **ALARM** o .



- A menos que usted detenga la alarma, la alarma se detiene automáticamente después de 60 minutos.
- La función de alarma se apaga al parar la alarma, pero los ajustes (como la hora) se guardan para que pueda utilizarlos la próxima vez. Para volver a programar la alarma, pulse **ALARM**.

REPRODUCCIÓN ALEATORIA/REPETICIÓN

Reproducción aleatoria

Pulse varias veces



Mando a distancia

CD/USB	iPod
→ SHUFFLE FOLDER (reproducción aleatoria de todas las canciones de la carpeta)	→ SHUFFLE SONGS (reproducción aleatoria de canciones)
→ SHUFFLE ALL (reproducción aleatoria de todos los contenidos)	→ SHUFFLE ALBUMS (reproducción aleatoria de álbumes)
→ SHUFFLE OFF (sin reproducción aleatoria)	→ SHUFFLE OFF (sin reproducción aleatoria)

Repetición de la reproducción

Pulse varias veces



Mando a distancia

CD/USB	iPod
→ REPEAT ONE (repetición de un contenido)	→ REPEAT ONE (repetición de un contenido)
→ REPEAT FOLDER (repetición de todas las canciones de la carpeta)	→ REPEAT ALL (repetir todo)
→ REPEAT ALL (repetir todo)	→ REPEAT OFF (sin repetición)
→ REPEAT OFF (sin repetición)	



- No puede ajustar SHUFFLE ALBUMS si se utiliza un iPod touch o un iPhone.
- Si la fuente contiene carpetas, puede seleccionar las opciones de reproducción aleatoria de carpetas o repetición de carpeta.
- En algunos modelos de iPod, no aparecen o no son compatibles las funciones de reproducción aleatoria y repetición.
- Al reproducir el iPod, el orden de ajuste de la reproducción aleatoria y la repetición depende del modelo de iPod.

ESCUCHAR UNA FUENTE EXTERNA

1

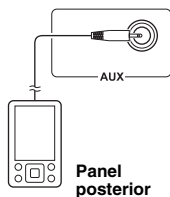

2



- 1 Conecte el dispositivo de audio portátil al terminal AUX mediante un cable mini de 3,5 mm de venta en tiendas.

Nota

Baje el volumen de la unidad y el del dispositivo de audio portátil antes de realizar la conexión.

- 2 Ajuste **SOURCE** en AUX.
- 3 Inicie la reproducción en el dispositivo de audio portátil conectado.
- 4 Ajuste el volumen de la unidad y del dispositivo de audio portátil.

USO DE LA FUNCIÓN DE TEMPORIZADOR DE APAGADO

Puede configurar el momento en que se apagará el sistema automáticamente.

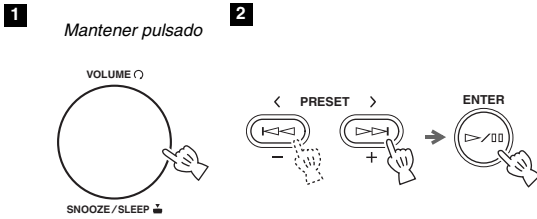

1 Mantenga pulsado **SNOOZE/SLEEP** durante más de 2 segundos.

2 Seleccione el tiempo de apagado entre 30, 60, 90, 120 y SLEEP OFF. Al programar el tiempo, se activa la función de temporización de apagado y se ilumina el indicador SLEEP.



Para salir sin cambiar los ajustes actuales, pulse **SNOOZE/SLEEP**.

USO DEL MENÚ DE OPCIONES

El menú de opciones aparece en la pantalla del panel frontal al pulsar **OPTION** en el mando a distancia. Desde el menú de opciones puede ajustar diversas funciones útiles.

Menú de opciones	Parámetro o rango de control	Página de referencia
PRESET DELETE	(Aparece únicamente cuando la fuente de entrada está ajustada en FM).	9
DIMMER	DIMMER OFF (más brillante)/DIMMER 1/DIMMER 2 (más oscuro)	Esta página
TREBLE	-10 dB a +10 dB	Esta página
BASS	-10 dB a +10 dB	Esta página
AUTO POWER OFF	TIME OFF/ TIME 8H/ TIME 4H AUTO POWER OFF pone el sistema en modo de apagado/ahorro de energía si no se lleva a cabo ninguna operación durante un tiempo establecido previamente.	Esta página

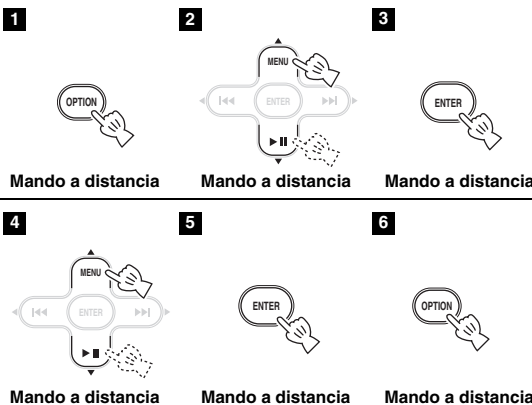

1 Pulse **OPTION**.

2 Seleccione el menú de opciones deseado con **▲/▼**.

3 Confirme con **ENTER**.

4 Cambie los ajustes con **▲/▼**.

5 Complete el ajuste con **ENTER**.
Para configurar elementos adicionales, repita los pasos de 2 a 5.

6 Salga del menú de opciones con **OPTION**.



Para cancelar sin cambiar los ajustes, pulse **OPTION** antes de finalizar el paso 5.

► Ajuste de oscuridad de pantalla/tono

DIMMER: cambia el brillo de la pantalla del panel frontal.

TREBLE*: ajusta la respuesta de alta frecuencia.

BASS*: ajusta la respuesta de baja frecuencia.

* Activo también mientras utiliza los auriculares.

SOLUCIÓN DE PROBLEMAS

Si tiene algún problema con la unidad, compruebe primero la siguiente lista. Si no puede solucionar su problema con las siguientes soluciones o si el problema no está en la lista, apague y desenchufe la unidad y a continuación, consulte al concesionario o centro de servicio Yamaha autorizado más cercano.

General

Problema	Causa	Solución
Los altavoces no suenan.	Es posible que el volumen esté ajustado al mínimo.	Ajuste el nivel del volumen.
	Es posible que la fuente no sea la correcta.	Seleccione la fuente correcta.
	Los auriculares están conectados.	Desconecte los auriculares.
Suenan chasquidos, suena distorsionado o hay un sonido anormal.	El volumen de la fuente de entrada es excesivo o el volumen de esta unidad es excesivo (especialmente el Bajo).	Ajuste el volumen con VOLUME o ajuste el bajo con el menú de opciones (☞ P. 13).
La unidad no funciona correctamente.	Es posible que la unidad haya recibido una fuerte descarga eléctrica, como por ejemplo, de un rayo o excesiva electricidad estática, o es posible que se haya caído el suministro eléctrico.	Apague el sistema y desconecte el cable de alimentación. Espere unos 30 segundos, vuelva a conectar el cable de alimentación y encienda el sistema.
El sistema se enciende pero inmediatamente se apaga.		
Un equipo de alta frecuencia o digital produce ruido.	Es posible que la unidad esté situada demasiado cerca del equipo de alta frecuencia o digital.	Aleje la unidad del equipo.
Se ha borrado el ajuste del reloj.	Se ha dejado la unidad más de cinco minutos sin conexión al cable de alimentación de la toma de corriente de pared.	Conecte el cable de alimentación a la toma de corriente de pared con firmeza y programe de nuevo el reloj (☞ P. 6).
En el momento en que la alarma deba sonar, solo se oirá un pitido, pero no música.	La fuente de alarma seleccionada no está conectada o insertada.	Si ha seleccionado iPod o USB, asegúrese de que el dispositivo está conectado. Si ha seleccionado CD, asegúrese de que el CD está insertado.
	El tipo de alarma está ajustado a BEEP.	Configure el tipo de alarma a SRC+BEEP o SOURCE (☞ P. 10).
El reloj parpadea y la unidad no puede ser operada.	CLOCK en el panel posterior está ajustado en SET, y esta unidad está en modo de ajuste del reloj.	Ajuste CLOCK en el panel posterior a ON (☞ P. 6).
El sistema se apaga de forma repentina.	La función de apagado automático del sistema apaga la unidad.	La unidad apaga automáticamente el sistema 60 minutos después de detener la reproducción del dispositivo USB o CD.
	El modo de descanso (☞ P. 13) podría estar activado.	Encienda el sistema y reproduzca la fuente de nuevo.
	La función AUTO POWER OFF se activa.	Si ajusta AUTO POWER OFF en TIME OFF se establece la reproducción continua (☞ P. 13).

Recepción de la radio

Problema	Causa	Solución
Hay demasiado ruido durante la emisión estéreo.	Es posible que la antena esté conectada de forma incorrecta.	Asegúrese de que la antena esté conectada correctamente (☞ P. 4).
	Es posible que la emisora de radio que ha seleccionado se encuentre alejada de su zona, o que la recepción de ondas de radio sea muy débil en su zona.	Intente sintonizarlo de forma manual para mejorar la calidad de señal (☞ P. 8) o utilice una antena exterior multicanal.
Incluso con una antena exterior, es posible que la recepción de ondas de radio sea débil. (El sonido está distorsionado.)	Pueden haberse producido reflejos multirruta u otras interferencias de radio.	Cambie la altura, dirección o ubicación de la antena.

iPod

Nota

En caso de producirse un error de transmisión sin que aparezca un mensaje de estado en el panel delantero de esta unidad, compruebe la conexión de su iPod (☞ P. 6).

Mensaje de estado	Causa	Remedio
iPod Connecting iPod Charging	La unidad está reconociendo la conexión con su iPod.	Si el mensaje sigue apareciendo en la pantalla del panel delantero, y no comienza el proceso de reproducción, vuelva a conectar el iPod (☞ P. 6).
Unknown iPod	Hay un problema con la trayectoria de señal de su iPod a esta unidad.	Vuelva a conectar el iPod (☞ P. 6).
	El iPod que se está utilizando no es compatible con esta unidad.	Solo es compatible con iPod classic, iPod nano (2.ª generación y posteriores), iPod touch e iPhone.
iPod	Esta unidad ha reconocido su iPod; pero no puede obtener información tal como el tiempo transcurrido.	
iPod Unplugged	Se ha retirado el iPod de la base Dock de iPod.	Vuelva a colocar el iPod en la base Dock de iPod (☞ P. 6).
Over Current	El iPod que se está utilizando no es compatible con esta unidad.	Desconecte el iPod y, a continuación, apague el sistema y vuelva a encenderlo. Luego vuelva a conectar el iPod compatible (☞ P. 18).
	El iPod está conectado en ángulo.	

Problema	Causa	Solución
No hay sonido	El iPod no está bien colocado en la base Dock para iPod.	Coloque el iPod correctamente.
	Los auriculares están conectados.	Desconecte los auriculares.
	No se ha actualizado la versión de software del iPod.	Descargue la versión de iTunes más reciente para actualizar la versión de software del iPod a la más actualizada.
El iPod no se carga.	El iPod no está bien colocado en la base Dock para iPod.	Retire el iPod de la unidad y, a continuación, vuelva a colocarlo en la base Dock para iPod (☞ P. 6).
	El sistema se encuentra en el modo de ahorro de energía (☞ P. 2).	Ajuste CLOCK en ON en el panel posterior para cancelar el modo de ahorro de energía (☞ P. 4).
De repente, la música que se está reproduciendo se detiene y comienza a sonar otra pista sin que se haya realizado acción alguna.	La función de reproducción aleatoria si se agita el iPod's está activada.	Desactive la función de reproducción aleatoria si se agita el iPod' en los ajustes del dispositivo.

Mando a distancia

Problema	Causa	Solución
El mando a distancia no funciona bien.	Es posible que el mando a distancia se esté utilizando fuera de su radio de funcionamiento.	Para obtener información sobre la distancia de funcionamiento del mando a distancia, consulte "Uso del mando a distancia" (☞ P. 5).
	Es posible que el sensor del mando a distancia de la unidad esté expuesto a iluminación o luz solar directa (lámparas fluorescentes invertidas).	Cambie la iluminación o la orientación de la unidad.
	Es posible que la pila esté agotada.	Cambie la pila por otra nueva.
	Hay obstáculos entre el sensor de la unidad y el mando a distancia.	Elimine los obstáculos.

Reproducción de un disco

Problema	Causa	Solución
No se puede introducir el disco.	El sistema se encuentra en el modo de ahorro de energía (☞ P. 2).	Ajuste CLOCK en ON en el panel posterior para cancelar el modo de ahorro de energía (☞ P. 4).
No se pueden realizar algunas operaciones con los botones.	Es posible que el disco introducido en la unidad no sea compatible.	Utilice un disco compatible con la unidad (☞ P. 17).
La reproducción no empieza inmediatamente tras pulsar ► II.	El disco está sucio.	Limpie el disco.
	Es posible que el disco introducido en la unidad no sea compatible.	Utilice un disco compatible con la unidad (☞ P. 17).
	Si ha trasladado la unidad de un sitio frío a otro con más temperatura, es posible que se haya formado condensación en la lente de lectura del disco.	Espere una hora o dos hasta que la unidad se aclimate a la temperatura de la habitación y vuelva a intentarlo.
Aparece "No Disc" o "Unknown Disc" en el visor del panel frontal tras introducir un disco.	Es posible que el disco introducido en la unidad no sea compatible.	Utilice un disco compatible con la unidad (☞ P. 17).
	El disco está sucio.	Limpie el disco.
	El disco está introducido al revés.	Introduzca un disco con la cara de la etiqueta mirando hacia la parte frontal.
	El disco no contiene archivos reproducibles.	Utilice un disco que contenga archivos reproducibles (☞ P. 17).
	Se ha producido un error en la unidad.	Expulse el disco pulsando ▲.

Reproducción de un dispositivo USB

Nota

En caso de producirse un error de transmisión sin que aparezca un mensaje de estado en el panel delantero de esta unidad, compruebe la conexión de su dispositivo USB (☞ P. 7).

Mensaje de estado	Causa	Remedio
USB Unplugged	El dispositivo USB no está conectado correctamente.	Vuelva a conectar el dispositivo USB (☞ P. 7).
Unknown USB	El dispositivo USB conectado no puede reproducirse en esta unidad.	Conecte un dispositivo USB que se pueda reproducir (☞ P. 17).
	El nombre de archivo es demasiado largo.	El nombre de archivo no debe superar 250 caracteres.
Over Current	El dispositivo USB está conectado en ángulo.	Desconecte el dispositivo USB y, a continuación, apague el sistema y vuelva a encenderlo. Vuelva a conectar un dispositivo USB que se pueda reproducir (☞ P. 17).
No Files	El dispositivo USB no contiene archivos reproducibles.	Utilice un dispositivo USB que contenga archivos reproducibles (☞ P. 17).
	El dispositivo USB conectado a la unidad no es compatible.	Apague el sistema y vuelva a conectar el dispositivo USB a la unidad. Si no logra resolver el problema con esta solución, la unidad no puede reproducir el dispositivo USB.
USB Time Out	El número de archivos/carpetas supera el límite.	Reduzca el número de archivos/carpetas; consulte las limitaciones enumeradas en este manual (☞ P. 17).

Problema	Causa	Solución
No se reproduce un archivo MP3/WMA del dispositivo USB.	La unidad no reconoce el dispositivo USB.	Apague el sistema y vuelva a conectar el dispositivo USB a la unidad.
		Conecte un adaptador de CA si se lo entregaron junto con el dispositivo.
		Formatee el dispositivo USB y vuelva a copiar los archivos.
		Si no logra resolver el problema con estas soluciones, la unidad no puede reproducir el dispositivo USB.

NOTAS SOBRE LOS DISCOS Y LOS DISPOSITIVOS USB

Información sobre los discos

Esta unidad está diseñada para su uso con CD, CD-R*1 y CD-RW*1 de audio con los siguientes logotipos.



*1 ISO 9660



Esta unidad puede reproducir discos que lleven cualquiera de las marcas de logotipos anteriores. La marca del logotipo del disco se imprime en el disco y en la carátula.

Notas

- No cargue ningún otro tipo de disco en esta unidad. Podría dañarla.
- CD-R/RW no puede reproducirse hasta que no finalice.
- Algunos discos no se pueden reproducir debido a las características del disco o a las condiciones de grabación.
- No utilice discos con formas extrañas, como por ejemplo, en forma de corazón.
- No utilice discos que tenga la superficie muy rayada.

Manejo de un disco

- No toque la superficie del disco. Manipule el disco por el borde (y el agujero central).
- No utilice un lápiz ni un rotulador para escribir en el disco.
- No coloque cinta, adhesivo, pegamento, etc. en el disco.
- No utilice una cubierta protectora para evitar rayones.
- No inserte más de un disco en la ranura al mismo tiempo. Podría producir daños tanto en la unidad como en los discos.
- No inserte objetos extraños en la ranura del disco.
- No inserte un disco agrietado, doblado o con pegamento.
- No exponga el disco a la luz solar directa, altas temperaturas, humedad o gran cantidad de polvo.

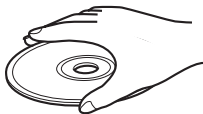

Precaución



- Si un disco se ensucia, límpielo con un paño limpio y seco desde el centro hasta el borde. No utilice ni limpiadores para discos ni disolventes.
- Para evitar un funcionamiento incorrecto, no utilice un limpiador de lentes disponible en el mercado.

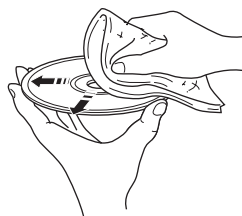

Información sobre los dispositivos USB

Esta unidad es compatible con dispositivos de almacenamiento masivos USB (por ejemplo, memorias flash o reproductores de audio portátiles) que utilizan el formato FAT16 o FAT32.

Notas

- Es posible que algunos dispositivos no funcionen correctamente aunque cumplan los requisitos.
- No conecte dispositivos que no sean dispositivos USB de almacenamiento masivos (tales como cargadores USB o concentradores USB), PC, lectores de tarjetas, una unidad de disco duro externa, etc.
- Yamaha no se responsabilizará de los daños causados o las pérdidas de datos en el dispositivo USB que tengan lugar cuando el dispositivo esté conectado a esta unidad.
- No se garantiza el sonido ni el suministro eléctrico en todos los tipos de dispositivos USB.
- No pueden usarse dispositivos USB que utilizan codificación.

Acerca de los archivos MP3 o WMA

Notas

- La unidad puede reproducir:

Archivo	Velocidad de bits (kbps)	Frecuencia de muestreo (kHz)
MP3	8 - 320*2	16 - 48
WMA	16 - 320*2	22,05 - 48

*2 Es compatible con velocidades de bits constantes y variables.

- A continuación, indicamos el número máximo de archivos y carpetas que puede mostrarse en la unidad.

	CD de datos	USB
Número máximo de archivos*3	512	9999
Número máximo de carpetas*3	255	999
Número máximo de archivos por carpeta	511	255

*3 El directorio raíz cuenta como una carpeta.

- No pueden reproducirse los archivos con protección de copyright.

ESPECIFICACIONES

► SECCIÓN DEL REPRODUCTOR

iPod (conexión digital)

- Compatible con.....iPod touch (1.ª, 2.ª, 3.ª y 4.ª generación)
iPod classic
iPod nano (2.ª, 3.ª, 4.ª, 5.ª y 6.ª generación)
iPhone 4
iPhone 3GS
iPhone 3G
iPhone

CD

- Multimedia CD, CD-R/RW
- Formato de audio Audio CD, MP3, WMA

Láser

- Tipo..... Láser semiconductor GaAs/GaAlAs
- Longitud de onda 790 nm
- Potencia de salida 7 mW

USB

- Formato de audio MP3, WMA

AUX

- Conector de entrada Miniconector ESTÉREO de 3,5 mm

► SECCIÓN DEL AMPLIFICADOR

- Potencia de salida máxima 15 W + 15 W
(6 Ω 1 kHz, 10% THD)
- Auriculares Miniconector ESTÉREO de 3,5 mm
(Impedancia adaptativa de 16 a 32 Ω)

► SECCIÓN DEL SINTONIZADOR

- Rango de sintonización
FM De 87,50 a 108,00 MHz

► GENERALIDADES

- Alimentación CA 230 V, 50 Hz
- Consumo 23 W
- Consumo del sistema apagado 2,7 W
- Consumo en el modo de ahorro de energía 0,2 W
- Dimensiones (An x Al x Prof) 457 x 180,5 x 173,5 mm
- Peso 5,1 kg

Las especificaciones están sujetas a cambio sin previo aviso.

SEGURIDAD CONTRA LA RADIACIÓN LÁSER

Esta unidad utiliza rayos láser. Debido a la posibilidad de que se produzcan daños en los ojos, la extracción de la cubierta de la unidad o las reparaciones solamente deberán ser realizadas por un técnico cualificado.

PELIGRO

Esta unidad emite radiación láser visible cuando se abre. Evite la exposición directa a los rayos láser. Cuando se conecte esta unidad a una toma de corriente no acerque sus ojos a la abertura de la bandeja del disco ni a otras aberturas para mirar al interior.

El componente láser de este producto es capaz de emitir radiación que sobrepasa el límite establecido para la clase 1.
--

iPod, iPhone

“Made for iPod” y “Made for iPhone” significan que un accesorio electrónico se ha diseñado para conectarse específicamente con un iPod o un iPhone, respectivamente, y que el desarrollador ha certificado que cumple con los estándares de rendimiento de Apple.

Apple no se hace responsable del funcionamiento de este dispositivo ni de que cumpla con los estándares legales y de seguridad.

Observe que el uso de este accesorio con un iPod o iPhone puede afectar al rendimiento inalámbrico.

iPhone, iPod, iPod classic, iPod nano, iPod shuffle y iPod touch son marcas comerciales de Apple Inc., registradas en los EE. UU. y en otros países.

PRECAUCIONES SOBRE LA PILA

- Si la pila envejece, el rango de funcionamiento efectivo del mando a distancia se verá reducido considerablemente. En tal caso, sustituya la pila por una nueva cuanto antes.
- Una pila agotada puede llegar a tener fugas. Si la pila tiene fugas, tírela inmediatamente siguiendo las regulaciones. Nunca toque el líquido que salga de la pila ni permita que entre en contacto con la ropa. Limpie a conciencia el compartimento de la pila antes de colocar una pila nueva.
- Mantenga la pila alejada del alcance de los niños. Si la pila se ingiriera de forma accidental, póngase en contacto con un doctor inmediatamente.
- Si tiene previsto no utilizar el mando a distancia durante largos periodos de tiempo, saque la pila del mando a distancia.
- No cargue ni desmonte la pila suministrada.

Información para usuarios sobre recolección y disposición de equipamiento viejo y baterías usadas



Estos símbolos en los productos, embalaje, y/o documentación que se acompañe significan que los productos electrónicos y eléctricos usados y las baterías usadas no deben ser mezclados con desechos domésticos corrientes.

Para el tratamiento, recuperación y reciclado apropiado de los productos viejos y las baterías usadas, por favor llévelos a puntos de recolección aplicables, de acuerdo a su legislación nacional y las directivas 2002/96/EC y 2006/66/EC.



Al disponer de estos productos y baterías correctamente, ayudará a ahorrar recursos valiosos y a prevenir cualquier potencial efecto negativo sobre la salud humana y el medio ambiente, el cual podría surgir de un inapropiado manejo de los desechos.

Para más información sobre recolección y reciclado de productos viejos y baterías, por favor contacte a su municipio local, su servicio de gestión de residuos o el punto de venta en el cual usted adquirió los artículos.



[Información sobre la disposición en otros países fuera de la Unión Europea]

Estos símbolos sólo son válidos en la Unión Europea. Si desea deshacerse de estos artículos, por favor contacte a sus autoridades locales y pregunte por el método correcto de disposición.

Pb

Nota sobre el símbolo de la batería (ejemplos de dos símbolos de la parte inferior):

Este símbolo podría ser utilizado en combinación con un símbolo químico. En este caso el mismo obedece a un requerimiento dispuesto por la Directiva para el elemento químico involucrado.

LET OP: LEES HET VOLGENDE VOOR U DIT TOESTEL IN GEBRUIK NEEMT.

- Om er zeker van te kunnen zijn dat u de optimale prestaties uit uw toestel haalt, dient u deze handleiding zorgvuldig door te lezen. Bewaar de handleiding op een veilige plek zodat u er later nog eens iets in kunt opzoeken.
- Installeer dit toestel op een goed geventileerde, koele, droge en schone plek — uit de buurt van direct zonlicht, warmtebronnen, trillingen, stof, vocht, en/of kou. Zorg, ten behoeve van voldoende ventilatie, minimaal voor de volgende vrije ruimte.
Boven: 15 cm
Achter: 10 cm
Zijkanten: 10 cm
- Plaats dit toestel uit de buurt van andere elektrische apparatuur, motoren of transformatoren om storing gebrom te voorkomen.
- Stel dit toestel niet bloot aan plotselinge temperatuurswisselingen van koud naar warm en plaats het toestel niet in een omgeving met een hoge vochtigheidsgraad (bijv. in een ruimte met een luchtbevochtiger) om te voorkomen dat zich binnenin het toestel condens vormt, wat zou kunnen leiden tot elektrische schokken, brand, schade aan dit toestel en/of persoonlijk letsel.
- Vermijd plekken waar andere voorwerpen op het toestel kunnen vallen, of waar het toestel blootstaat aan druppelende of spattende vloeistoffen. Plaats de volgende dingen niet bovenop dit toestel:
 - Andere componenten, daar deze schade kunnen veroorzaken en/of de afwerking van dit toestel kunnen doen verkleuren.
 - Brandende voorwerpen (bijv. kaarsen), daar deze brand, schade aan dit toestel en/of persoonlijk letsel kunnen veroorzaken.
 - Voorwerpen met vloeistoffen, daar deze elektrische schokken voor de gebruiker en/of schade aan dit toestel kunnen veroorzaken wanneer de vloeistof daaruit in het toestel terecht komt.
- Dek het toestel niet af met een krant, tafellaken, gordijn enz. zodat de koeling niet belemmerd wordt. Als de temperatuur binnenin het toestel te hoog wordt, kan dit leiden tot brand, schade aan het toestel en/of persoonlijk letsel.
- Steek de stekker van dit toestel pas in het stopcontact als alle aansluitingen gemaakt zijn.
- Gebruik het toestel niet wanneer het ondersteboven is geplaatst. Het kan hierdoor oververhit raken, wat kan leiden tot schade.
- Gebruik geen overdreven kracht op de schakelaars, knoppen en/of snoeren.
- Wanneer u de stekker uit het stopcontact haalt, moet u aan de stekker zelf trekken, niet aan het snoer.
- Maak dit toestel niet schoon met chemische oplosmiddelen; dit kan de afwerking beschadigen. Gebruik alleen een schone, droge doek.
- Gebruik alleen het op dit toestel aangegeven voltage. Gebruik van dit toestel bij een hoger voltage dan aangegeven is gevaarlijk en kan leiden tot brand, schade aan het toestel en/of persoonlijk letsel. Yamaha aanvaardt geen aansprakelijkheid voor enige schade veroorzaakt door gebruik van dit toestel met een ander voltage dan aangegeven staat.
- Om schade door blikseminslag te voorkomen, dient u de stekker niet zelf het stopcontact te halen wanneer het onweert.
- Probeer niet zelf wijzigingen in dit toestel aan te brengen of het te repareren. Neem contact op met erkend Yamaha servicepersoneel wanneer u vermoedt dat het toestel reparatie behoeft. Probeer in geen geval de behuizing open te maken.
- Wanneer u dit toestel voor langere tijd niet zult gebruiken (bijv. vakantie), dient u de stekker uit het stopcontact te halen.
- Lees het hoofdstuk "PROBLEMEN OPLOSSEN" over veel voorkomende vergissingen bij de bediening voor u de conclusie trekt dat het toestel een storing of defect vertoont.
- Voor u dit toestel verplaatst, dient u op  te drukken om dit toestel uit te schakelen en de stekker uit het stopcontact te halen.
- Er zal zich condens vormen wanneer de omgevingstemperatuur plotseling verandert. Haal de stekker uit het stopcontact en laat het toestel met rust.
- Wanneer het toestel langere tijd achter elkaar gebruikt wordt, kan het warm worden. Schakel het toestel uit en laat het afkoelen.
- Installeer dit toestel in de buurt van een stopcontact op een plek waar u de stekker gemakkelijk kunt bereiken.
- De batterijen mogen niet worden blootgesteld aan hitte, zoals door direct zonlicht, vuur of iets dergelijks. Gooi de batterijen weg volgens de in uw regio geldende regelgeving.
- Een te hoge geluidsdruk (volume) van een oortelefoon of hoofdtelefoon kan leiden tot gehoorschade.

De stroomvoorziening van dit toestel is niet afgesloten zolang de stekker in het stopcontact zit, ook al is het toestel zelf uitgeschakeld met . In deze toestand is het toestel ontworpen een zeer kleine hoeveelheid stroom te verbruiken.

WAARSCHUWING

OM DE RISICO'S VOOR BRAND OF ELEKTRISCHE SCHOKKEN TE VERMINDEREN, MAG U DIT TOESTEL IN GEEN GEVAL BLOOTSTELLEN AAN VOCHT OF REGEN.

LET OP

Ontploffingsgevaar indien de batterij niet op de juiste manier vervangen wordt. Vervang uitsluitend door een batterij van hetzelfde of een vergelijkbaar type.

De kans bestaat dat wanneer dit apparaat te dicht bij een tv met beeldbuis (Braun-buis) geplaatst wordt, de kwaliteit van de kleuren nadelig beïnvloed zal worden. In dat geval zet u dit apparaat op wat grotere afstand van het tv-toestel.

INHOUD

DE ONDERDELEN EN DE FUNCTIES ERVAN	2	WILLEKEURIG/HERHAALD AF SPELEN	12
EEN iPod AANSLUITEN	6	LUISTEREN NAAR EEN EXTERNE BRON	12
DE KLOK INSTELLEN	6	DE SLAAPFUNCTIE GEBRUIKEN	13
NAAR DE iPod LUISTEREN	7	HET OPTIEMENU GEBRUIKEN	13
LUISTEREN NAAR CD'S EN USB-APPARATEN	7	PROBLEMEN OPLOSSEN	14
DE WEERGAVE WIJZIGEN	8	OPMERKINGEN OVER SCHIJVEN EN USB-APPARATEN	17
NAAR RADIOZENDERS LUISTEREN	8	SPECIFICATIES	18
DE ALARMFUNCTIE GEBRUIKEN	10		

► **Functies**

- Het toestel is geschikt voor het afspelen van iPod/iPhones, cd's, USB-apparaten, radio's en externe apparaten via AUX.
- Dankzij de alarmfunctie kunt u aangenaam gewekt worden met muziek die ingesteld is op het gewenste volume. Als alarmgeluid kunnen muziek, een pieptoon of beide worden ingesteld.
- Uw 30 favoriete radiozenders opslaan/oproepen.
- Lage en hoge frequenties kunnen naar voorkeur worden geregeld.

► **Over deze handleiding**

- In deze handleiding kan "iPod" ook verwijzen naar "iPhone".
- Deze handleiding beschrijft het gebruik van dit toestel door middel van de knoppen op het toestel zelf. Een aantal van deze handelingen kan ook worden verricht via de afstandsbediening.
- Het symbool "☞" met paginanummer(s) duidt op de betreffende naslagpagina('s).
- Opmerkingen bevatten belangrijke veiligheidsinformatie en bedieningsinstructies. ☞ duidt op een bedieningsstip.
- Deze handleiding wordt voorafgaand aan de productie van uw toestel gedrukt. Het ontwerp en de specificaties kunnen mogelijk worden gewijzigd als gevolg van verbeteringen en dergelijke. Indien er verschillen zijn tussen de handleiding en het product, heeft het product voorrang.

► **Meegeleverde accessoires**

Afstandsbediening



(Met CR2032-batterij)

FM-antenne



Dock-deksel



DE ONDERDELEN EN DE FUNCTIES ERVAN

► Bovenpaneel, voorpaneel

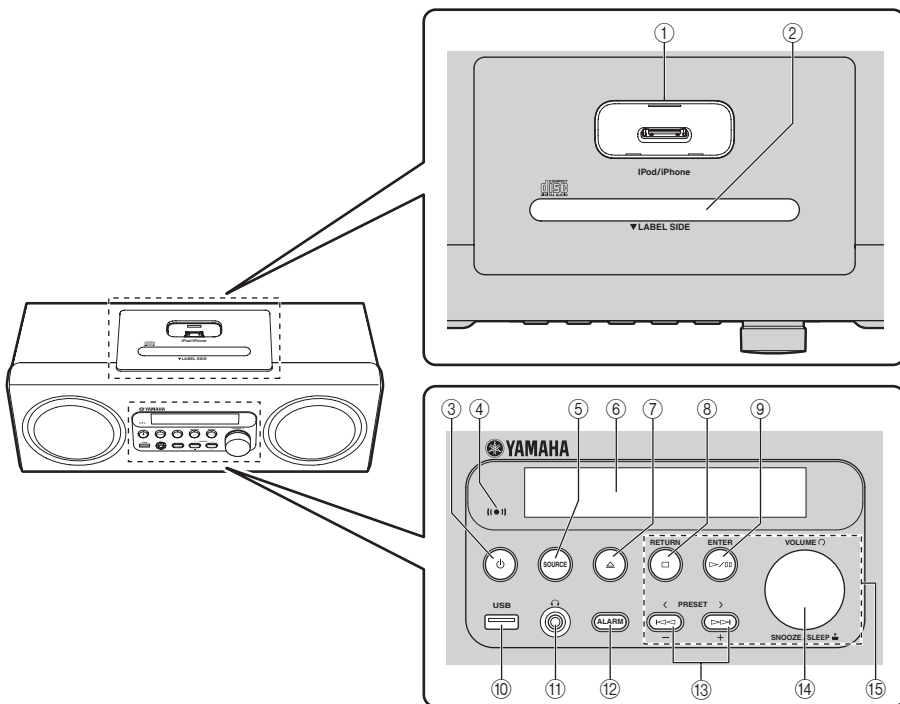

- ① **iPod-dock:** Plaats een iPod.
- ② **Disksleuf** (☞ P. 7)
- ③ **⏻:** Druk hierop om het systeem in/uit te schakelen.
- ④ **Alarmindicator:** Gaat branden wanneer de alarmfunctie is ingeschakeld en knippert tijdens het instellen van het alarm. (☞ P. 10)
- ⑤ **SOURCE:** Verander de bron.
- ⑥ **Voorpaneelscherm:** Geeft allerlei informatie weer. Wanneer het systeem uit staat, wordt de tijd weergegeven.
Als u het systeem in de energiebesparende modus zet, wordt alle informatie op het voorpaneelscherm uitgeschakeld, zodat minder energie wordt verbruikt. Raadpleeg "Achterpaneel (Antenne aansluiten)" voor meer informatie over het instellen van de energiebesparende modus. (☞ P. 4)
- ⑦ **▲:** De cd uitwerpen.
- ⑧ **RETURN:** Keert terug naar het vorige onderdeel tijdens instellen.
- ⑨ **ENTER:** Legt de instelling vast.
- ⑩ **USB-poort** (☞ P. 7)
☀️
Wanneer een USB-apparaat is aangesloten op de USB-poort, wordt het apparaat opgeladen. Wanneer het systeem uit staat of in de energiebesparende modus wordt het apparaat niet opgeladen.
- ⑪ **🎧 (Hoofdtelefoonaansluiting):** Sluit een hoofdtelefoon aan.
- ⑫ **ALARM:** Alarm aan/uit (☞ P. 11)
- ⑬ **PRESET** (Tijdens radio-ontvangst): Selecteert een vooraf ingestelde radiozender. (☞ P. 9)
- / +: Wijzigt de instelling (☞ P. 10)
- ⑭ **SNOOZE/SLEEP** (☞ P. 11, 13)
- ⑮ **Audiobedieningsknoppen:** Overslaan, achteruit/vooruit zoeken, afspelen/pauzeren, stoppen, volume instellen

► Voorpaneelscherm

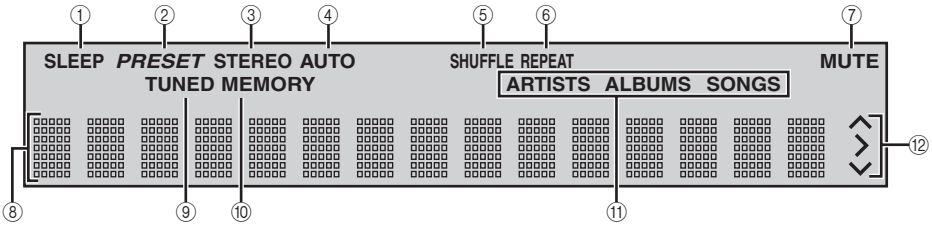

- ① **SLEEP-aanduiding:** Licht op wanneer de slaapklok ingeschakeld is. (☞ P. 13)
- ② **PRESET-aanduiding:** Licht op wanneer u radiozenders voorprogrammeert. (☞ P. 9)
- ③ **STEREO-aanduiding:** Licht op wanneer het toestel een sterk FM-stereosignaal ontvangt.
- ④ **AUTO-aanduiding:** Licht op wanneer het toestel in de automatische afstemfunctie staat. (☞ P. 8)
- ⑤ **SHUFFLE-aanduiding:** Licht op wanneer u uw iPod/cd/USB op willekeurig afspelen instelt. (☞ P. 12)
- ⑥ **REPEAT-aanduiding:** Licht op wanneer u uw iPod/cd/USB instelt op herhaalde weergave. (☞ P. 12)
- ⑦ **MUTE-aanduiding:** Licht op wanneer het geluid uitgeschakeld is.
- ⑧ **Multifunctioneel scherm:** Geeft allerlei informatie weer.
- ⑨ **TUNED-aanduiding:** Licht op wanneer het toestel op een station is afgestemd. (☞ P. 8)
- ⑩ **MEMORY-aanduiding:** Knippert tijdens het zoeken naar een radiozender via automatisch voorprogrammeren. Licht op wanneer u automatisch of met de hand zenders voorprogrammeert. (☞ P. 9)
- ⑪ **Multifunctionele aanduidingen:** Geven de muziekinformatie weer die momenteel wordt weergegeven op het multifunctionele scherm. (☞ P. 8)
- ⑫ **Bedieningsaanduidingen:** Geeft de beschikbare menuknoppen weer voor het huidige OPTION-menuonderdeel.

► Achterpaneel (Antenne aansluiten)

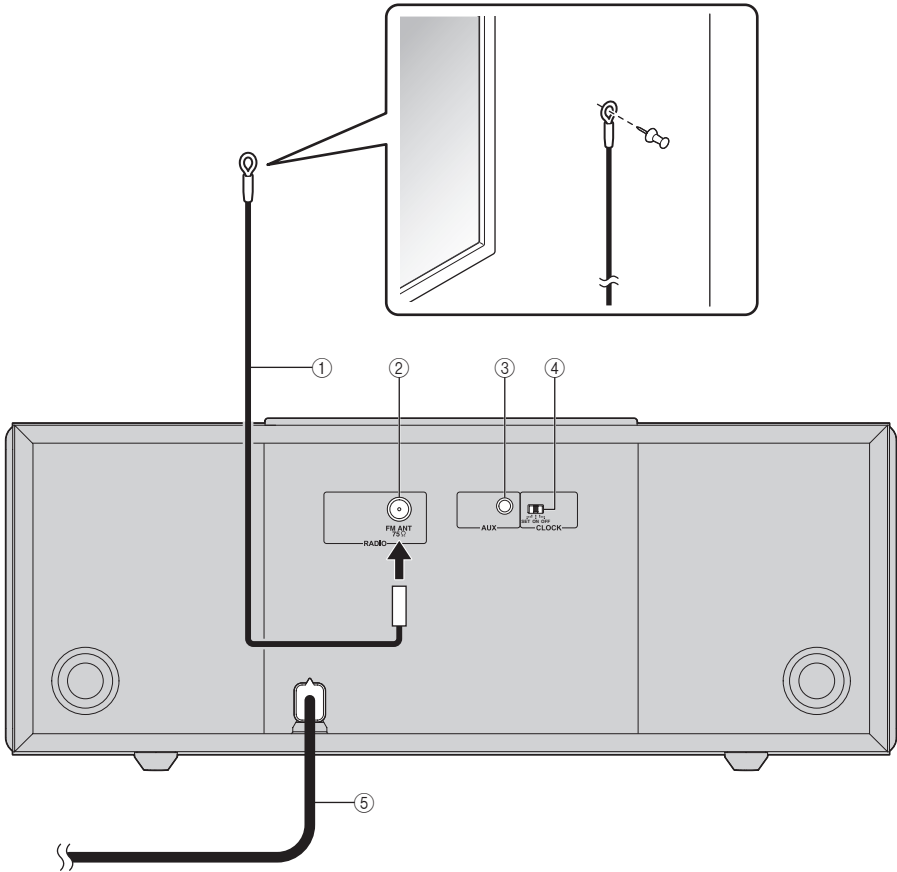

- ① **FM-antenne** (meegeleverd)
- ② **FM-antenneaansluiting:** Sluit de meegeleverde FM-antenne aan.
- ③ **AUX:** Sluit een extern apparaat aan. (☞ P. 12)
- ④ **CLOCK**
SET: Hiermee kunt u de klok instellen. (☞ P. 6)
ON: Wanneer het systeem uit staat, wordt de huidige tijd weergegeven.
OFF: Wanneer het systeem uit staat, wordt het in de energiebesparende modus gezet.
 In deze modus wordt alle informatie op het voorpaneelscherm uitgeschakeld. Zo wordt er minder energie verbruikt.



De alarmfunctie is altijd beschikbaar, zelfs als het systeem uit of in de energiebesparende modus staat.

- ⑤ **Net snoer:** Sluit dit aan op een stopcontact.

Opmerkingen

- De antenne moet volledig uitgestrekt zijn.
- Indien u een antenne voor buitenshuis gebruikt in plaats van de meegeleverde FM-antenne, dan zal de ontvangst beter zijn.
- Verander de hoogte, richting of plaats van de antenne bij slechte radio-ontvangst.
- Als u een FM-antenne gebruikt die niet is meegeleverd met het apparaat, let er dan op dat de basis van de antenne geen schroefdraad heeft.

► Afstandsbediening

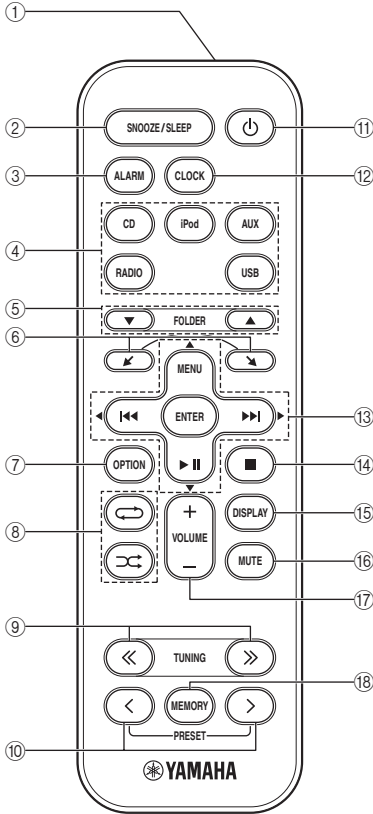

- ① Zender infraroodsignaal
- ② **SNOOZE/SLEEP**: Stelt de sluimer-/slaapstand in. (☞ P. 11, 13)
Houd deze knop ingedrukt en druk op cursor ▼/▲ → **ENTER** om de slaapfunctie in te stellen.
- ③ **ALARM**: Alarm aan/uit (☞ P. 11)
- ④ **Bronknoppen**: Verandert de bron.
- ⑤ **FOLDER** (tijdens afspelen van cd/USB): Wijzigt de map.
- ⑥ ▲, ▼: Bladert door onderdelen op het iPod-scherm.
- ⑦ **OPTION**: Geeft het optiemenu weer. (☞ P. 13)
- ⑧ ↻ (Willekeurig), ↺ (Herhaal) (☞ P. 12)
- ⑨ **TUNING** (tijdens radio-ontvangst): Stemt de radio af (☞ P. 8)
- ⑩ **PRESET** (tijdens radio-ontvangst): Selecteert een vooraf ingestelde radiozender (☞ P. 9)
- ⑪ ⏻: Systeem aan/uit
- ⑫ **CLOCK**: Geeft de tijd weer (☞ P. 6)
- ⑬ ◀▶ (tijdens afspelen): Voorwaarts en achterwaarts overslaan/houd een van deze toetsen ingedrukt om terug te spoelen of snel vooruit te spoelen
MENU: Keert terug naar een hoger niveau in het iPod-menu.
▶ ||: Afspelen/pauzeren
▲/▼/▶ (Als u het optiemenu gebruikt): Wijzigt de instelling
ENTER
(Wanneer u een iPod gebruikt): Selecteert een groep/ start afspelen
(Wanneer u het optiemenu gebruikt): Legt de instelling vast
- ⑭ ■: Stopt het afspelen.
- ⑮ **DISPLAY**: Wijzigt de informatie op het voorpaneel. (☞ P. 8)
- ⑯ **MUTE**: Geluid dempen/hervatten.
- ⑰ **VOLUME**: Volumeregeling
- ⑱ **MEMORY**: Slaat vooraf ingestelde radiozenders in het geheugen op. (☞ P. 9)

► Gebruik van de afstandsbediening

Lees "BATTERIJVOORZORGEN" (☞ P. 18) voordat u de batterij gaat gebruiken.

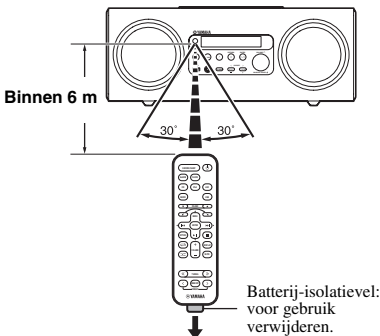

► De batterij van de afstandsbediening vervangen

Terwijl u de ontgrendeling in richting (A) duwt, schuift u de batterijhouder naar buiten in richting (B).

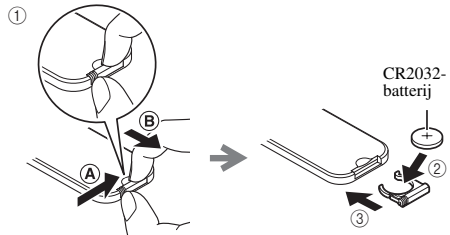

EEN iPod AANSLUITEN

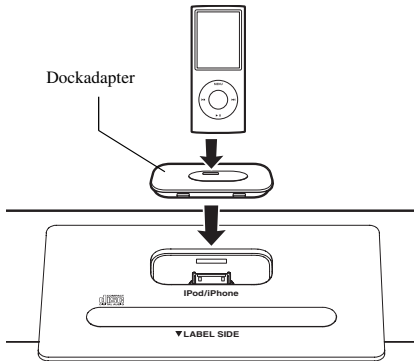

Plaats uw iPod in het iPod-dock.



De iPod wordt opgeladen als u deze in het iPod-dock plaatst. In de energiebesparende modus wordt de iPod niet opgeladen.

Opmerkingen

- Om de verbinding correct door te voeren, bevestigt u de compatibele dockadapter geleverd bij de iPod of een universele iPod-dockadapter (apart verkrijgbaar) en verwijdert u de beschermhoes van de iPod.
- Als u geen of een niet-compatibele adapter gebruikt, is het mogelijk dat de verbinding slecht is of wegvalt, wat schade of storingen kan veroorzaken. Voor meer informatie over dockadapters bezoekt u de officiële website van Apple.
- Als een iPod in een beschermhoes geforceerd wordt aangesloten, kan de aansluiting schade oplopen. Verwijder de beschermhoes voordat u de iPod aansluit.
- Plaats de dock-deksel op het iPod-dock wanneer u het niet gebruikt.

DE KLOK INSTELLEN

1



Achterpaneel

2

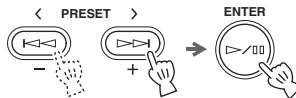

Frontpaneel

1 Zet **CLOCK** op SET.

2 Stel de tijd in.

Druk op **- / +** om het uur in te stellen en druk op **ENTER**.
Stel de minuten op dezelfde manier in.



- Wanneer u de klok instelt, kunt u op **RETURN** drukken om terug te keren naar de vorige instelling.
- Druk op **SNOOZE/SLEEP** op het voorpaneel om te wisselen tussen 12- en 24-uursweergave.

3



Achterpaneel

3 Zet **CLOCK** op ON om af te sluiten.

Op het moment dat ON wordt ingesteld, begint de tijdstelling te lopen vanaf 00 seconden.



- Wanneer u op **CLOCK** drukt op de afstandsbediening, wordt de tijd een tijdlang weergegeven.
- U kunt het systeem in de energiebesparende modus zetten door **CLOCK** op het achterpaneel in te stellen op OFF.

Opmerking

Als de stekker ongeveer 5 minuten lang niet in het stopcontact zit, gaan de tijdstellingen verloren.

NAAR DE iPod LUISTEREN

Raadpleeg "SPECIFICATIES" (P. 18) voor details over compatibele iPod-modellen.
Raadpleeg "Afstandsbediening" (P. 5) voor details over het gebruik van de afstandsbediening.

1

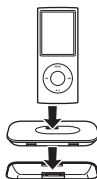

2



1 Plaats uw iPod in het iPod-dock.

2 Zet **SOURCE** op iPod.

3 Speel de iPod af.

U kunt het afspelen bedienen met de afstandsbediening, de iPod en dit toestel.



- U kunt de iPod op elk gewenst moment verwijderen.
- Op het moment dat er muziek op de iPod wordt afgespeeld, schakelt dit toestel het systeem automatisch in en speelt de iPod af, zelfs als het toestel uitgeschakeld is.



Dit toestel schakelt het systeem automatisch uit als de iPod niet is aangesloten en er gedurende 60 minuten geen handelingen zijn verricht.

LUISTEREN NAAR CD'S EN USB-APPARATEN

► Luisteren naar een cd

1



2

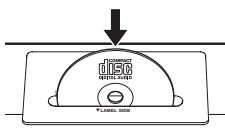

1 Zet **SOURCE** op CD.

2 Plaats een cd.

Het afspelen start automatisch. U kunt het afspelen bedienen met de afstandsbediening en dit toestel.



Het afspelen van gegevensschijven verloopt in alfanumerieke volgorde.

Opmerking

Plaats de cd met de labelkant naar de voorzijde van dit toestel gericht.

► Luisteren naar een USB-apparaat

1



2

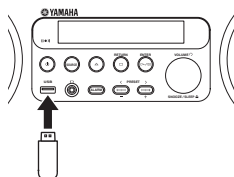

1 Zet **SOURCE** op USB.

2 Sluit een USB-apparaat aan.

Het afspelen start automatisch. U kunt het afspelen bedienen met de afstandsbediening en dit toestel.



- U kunt het USB-apparaat op elk gewenst moment verwijderen.
- Het afspelen verloopt op volgorde van datum en tijd van maken.



- Als u op de knop **■** drukt tijdens het afspelen, start het afspelen de volgende keer vanaf het laatste nummer waar u de vorige keer naar aan het luisteren was. Als u opnieuw op de knop **■** drukt terwijl het afspelen is gestopt, begint het afspelen de volgende keer vanaf het eerste nummer op de cd/USB-apparaat.
- Raadpleeg "OPMERKINGEN OVER SCHIJVEN EN USB-APPARATEN" (P. 17) voor meer informatie over afspelbare schijven en bestanden.
- Dit toestel wordt automatisch uitgeschakeld 60 minuten nadat het afspelen van een cd/USB-apparaat gestopt/gepauzeerd is.

► Een map overslaan op een gegevens-cd/USB-apparaat

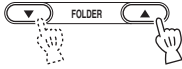

Afstandsbediening

Selecteer de map met **FOLDER**.

Spring naar het eerste bestand in de vorige/volgende map. De naam van de map wordt een tijdlang weergegeven op het voorpaneelscherm.

ROOT wordt weergegeven voor de basismap wanneer de map afspeelbare bestanden bevat.

DE WEERGAVE WIJZIGEN

U kunt de afspeelinformatie die wordt weergegeven op het voorpaneelscherm wijzigen. Het is mogelijk dat bepaalde speciale tekens niet correct worden weergegeven.

Druk meerdere malen in



Afstandsbediening

Druk herhaaldelijk op **DISPLAY** tijdens het afspelen.

iPod

Volnummer van het nummer en verstreken tijd (standaardinstelling)

↓

Volnummer van het nummer en resterende tijd

↓

Naam van het nummer

↓

Naam van de artiest

↓

Naam van het album

↓

Terug naar de standaardinstelling

Opmerking

Deze functie is beschikbaar voor iPod classic, iPod nano (2e generatie en nieuwer), iPod touch en iPhone. Zelfs bij deze modellen is het echter mogelijk dat deze functie niet beschikbaar is, afhankelijk van de softwareversie van uw iPod.

Cd/USB

Nummer van de track/het bestand en verstreken tijd van het huidige nummer (standaardinstelling)

↓

Nummer van de track en resterende tijd van het huidige nummer*1

↓

Totale tijd van de schijf*1

↓

Resterende tijd van de schijf*1

↓

Bestandsnaam*2

↓

Tracknaam*3

↓

Naam van de artiest*3

↓

Naam van het album*3

↓

Terug naar de standaardinstelling

*1 Alleen voor audio-cd's

*2 Alleen voor MP3/WMA-bestanden

*3 Alleen als de geselecteerde track informatie bevat

NAAR RADIOZENDERS LUISTEREN

Op radiozenders afstemmen

1



2

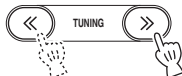

Afstandsbediening

1 Zet **SOURCE** op FM.

2 Druk op **TUNING** en houd dit ingedrukt om automatisch af te stemmen. Voor handmatig afstemmen drukt u meerdere malen op **TUNING**.

Opmerking

Indien u handmatig afstemt op een zender is het geluid mono.

Radiozenders voorprogrammeren

U kunt uw favoriete 30 radiozenders opslaan met de voorprogrammeerfunctie.

► Automatisch voorprogrammeren

- 1  Afstandsbediening
- 2 *Ingedrukt houden*  Afstandsbediening
- 3  Afstandsbediening

- 1 Zet **SOURCE** op FM.
- 2 Houd **MEMORY** langer dan 2 seconden ingedrukt.





Wilt u de voorkeuze annuleren, druk dan nogmaals op **MEMORY** voordat u stap 3 hebt uitgevoerd.



- 3 Druk op **ENTER**.
Het automatisch voorprogrammeren start.

Opmerking

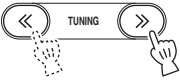
Wanneer u automatisch voorprogrammeren uitvoert, worden alle opgeslagen zenders gewist en worden de nieuwe zenders opgeslagen.

► Handmatig voorprogrammeren

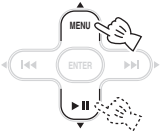
- 1  Afstandsbediening
- 2  Afstandsbediening

- 3  Afstandsbediening
- 4  Afstandsbediening

- 1 Stem af op een favoriete radiozender.
- 2 Druk op **MEMORY**.

- 3 Kies het voorkeuzenummer waaronder u de zender wilt opslaan.



Om het vastleggen te annuleren drukt u nogmaals op **MEMORY**.

- 4 Druk op **ENTER** om te voltooien.

Voorgeprogrammeerde radiozenders selecteren

- 1  Afstandsbediening
- 2  Afstandsbediening

- 1 Zet **SOURCE** op FM.
- 2 Selecteer de voorgeprogrammeerde radiozender met **PRESET**.



U kunt een vastgelegde zender verwijderen door op de afstandsbediening te drukken op **OPTION** → cursor ▲/▼ → **ENTER** en **PRESET DELETE** te selecteren.

DE ALARMFUNCTIE GEBRUIKEN

Alarmfuncties

Dit apparaat kan op de ingestelde tijd uw favoriete muziek en/of een pieptoon laten klinken. De alarmfuncties van dit apparaat worden hieronder beschreven.

- Dit toestel heeft 3 alarmtypes door muziek en pieptoon te combineren:

SRC+BEEP	De geselecteerde audiobron en de pieptoon weerklinken op het ingestelde tijdstip. Het afspelen van de bron begint 3 minuten voor de ingestelde tijd zacht te spelen en het volume neemt geleidelijk aan toe tot het ingestelde volume bereikt wordt. Op de ingestelde tijd wordt de pieptoon geactiveerd. Deze modus verdient aanbeveling als u op aangename manier gewekt wilt worden.
SOURCE	De geselecteerde bron wordt op het ingestelde tijdstip afgespeeld. Het zachte startvolume neemt geleidelijk aan toe tot het ingestelde volume.
BEEP	Alleen de pieptoon weerklinkt op het ingestelde tijdstip.

- De alarmbron die wordt afgespeeld op het ingestelde tijdstip kan worden geselecteerd uit iPod, audio-cd, gegevens-cd, USB-apparaat en radio. Afhankelijk van de bron kunnen ook de volgende onderdelen worden geselecteerd:

SOURCE	Selecteerbaar onderdeel	Functie
iPod	Afspelen hervatten	Het nummer waar u het laatst naar luisterde, wordt hervat.
Audio-cd/gegevens-cd/USB	Nummer	Het geselecteerde nummer wordt herhaaldelijk afgespeeld.
	Afspelen hervatten	Het nummer waarnaar u de laatste keer luisterde, wordt afgespeeld.
FM	Voorkeuze	De geselecteerde voorgeprogrammeerde radiozender wordt afgespeeld.
	Afspelen hervatten	De radiozender waarnaar u de laatste keer luisterde, wordt afgespeeld.

- Er is ook een sluimerfunctie beschikbaar.

Alarminstelling

► Alarmtijd en -geluid instellen

1 *Ingedrukt houden*



2

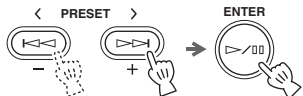

1 Houd **ALARM** langer dan 2 seconden ingedrukt. De alarmindicator ((●●)) en in te stellen onderdelen knipperen.

2 Stel de alarmtijd in. Druk op **- / +** om het uur in te stellen en druk op **ENTER**. Stel de minuten op dezelfde manier in.

3

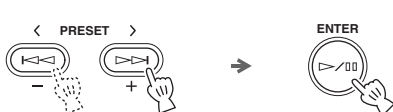

3 Stel het alarmtype in. Kies uit **SRC+BEEP**, **SOURCE** of **BEEP**. Raadpleeg "Alarmfuncties" (P. 10) voor meer informatie over het alarmtype.

4 (Als vereist)



4 Selecteer de bron (als vereist). Indien u SRC+BEEP of SOURCE kiest, selecteert u de bron. U kunt een andere bron dan AUX selecteren.

5



5 Selecteer een nummer of radiozender (als vereist).

Wanneer de bron CD/USB/FM is, selecteert u een nummer of radiostation voor het alarm.



- Wilt u het laatste nummer of radiostation selecteren waar u naar hebt geluisterd, selecteer dan "---".
- Wanneer de iPod is ingesteld als bron, wordt het nummer waar u het laatst naar luisterde, hervat.

6



6 Stel het alarmvolume in.

Wilt u het alarm laten klinken met het volume dat u het laatst hebt gebruikt, selecteer dan "---".

Wanneer u het alarmvolume hebt geselecteerd, is het alarm ingesteld en de alarmindicator (**((●))**) gaat branden.



- Wanneer u het alarm instelt, kunt u op **RETURN** drukken om terug te keren naar de vorige instelling.
- Wilt u annuleren zonder het alarm in te stellen, druk dan op **ALARM** voordat u stap 6 hebt voltooid.

► Het alarm in-/uitschakelen



Schakel de alarmfunctie in/uit.



Als het alarm is ingeschakeld, licht de alarmindicator (**((●))**) op en wordt de alarmtijd enige tijd weergegeven.

Handelingen tijdens het klinken van het alarm

Op de ingestelde tijd zal het alarm klinken. Tijdens het klinken ervan zijn de onderstaande handelingen mogelijk.

Opmerking

Als de bron niet kan worden afgespeeld op het tijdstip van het alarm (doordat de iPod bijvoorbeeld niet is geplaatst), dan weerklinkt de pieptoon.

► De sluimerfunctie gebruiken



Druk op **SNOOZE/SLEEP**.

Het alarmgeluid stopt en zal na 5 minuten weer verder gaan.



- Als SRC+BEEP ingesteld is, drukt u op **SNOOZE/SLEEP** om de pieptoon te stoppen en drukt u opnieuw op **SNOOZE/SLEEP** om de bron te stoppen. De pieptoon klinkt 5 minuten nadat de bron is gestopt. De bron begint zacht te spelen en wordt 1 minuut luider voordat de pieptoon klinkt.
- Als de sluimerfunctie geactiveerd is, knippert de alarmindicator.

► **Het alarm uitzetten**

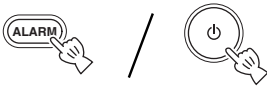

Druk op **ALARM** of .



- Indien u het alarm niet uitzet, zal het alarm na 60 minuten automatisch stoppen.
- De alarmfunctie wordt uitgeschakeld als u het alarm uitzet, maar de instellingen zoals de alarmtijd worden opgeslagen. Dit is handig als u ze een volgende keer wilt gebruiken. Druk op **ALARM** om het alarm opnieuw in te stellen.

WILLEKEURIG/HERHAALD AF SPELEN

Willekeurig afspelen

Druk meerdere malen in



Afstandsbediening

Cd/USB	iPod
→ SHUFFLE FOLDER (Alle nummers in de map willekeurig afspelen)	→ SHUFFLE SONGS (Nummers willekeurig afspelen)
→ SHUFFLE ALL (Alles willekeurig)	→ SHUFFLE ALBUMS (Albums willekeurig afspelen)
→ SHUFFLE OFF (Willekeurig afspelen uit)	→ SHUFFLE OFF (Willekeurig afspelen uit)

Herhaald afspelen

Druk meerdere malen in



Afstandsbediening

Cd/USB	iPod
→ REPEAT ONE (Eén nummer herhalen)	→ REPEAT ONE (Eén nummer herhalen)
→ REPEAT FOLDER (Alle nummers in de map herhalen)	→ REPEAT ALL (Alles herhalen)
→ REPEAT ALL (Alles herhalen)	→ REPEAT OFF (Herhalen uit)
→ REPEAT OFF (Herhalen uit)	



- U kunt SHUFFLE ALBUMS niet instellen wanneer u een iPod touch of iPhone gebruikt.
- Als een bron mappen bevat, dan kan SHUFFLE FOLDER (map willekeurig) of REPEAT FOLDER (map herhalen) geselecteerd worden.
- Voor sommige iPod-modellen is het mogelijk dat de functies Willekeurig en Herhalen niet worden weergegeven of ondersteund.
- Als een iPod wordt afgespeeld, hangt de instelvolgorde van willekeurig en herhaald afspelen af van het model van de iPod.

LUISTEREN NAAR EEN EXTERNE BRON

1

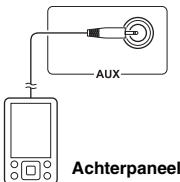

2



- 1** Sluit uw draagbare audiospeler aan op AUX via een in de winkel verkrijgbare kabel met ministekker van 3,5 mm.

Opmerking

Zet het volume van dit toestel en uw draagbare audiospeler laag voordat u deze aansluit.

- 2** Zet **SOURCE** op AUX.
- 3** Start het afspelen op de aangesloten draagbare audiospeler.
- 4** Pas het volume aan op het apparaat en op de draagbare audiospeler.

DE SLAAPFUNCTIE GEBRUIKEN

U kunt het tijdstip instellen waarop het systeem automatisch wordt uitgeschakeld.

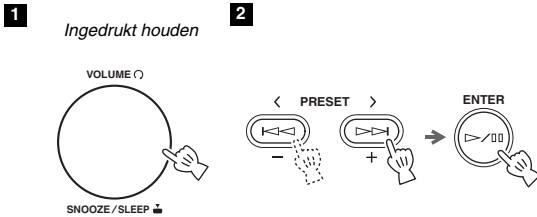

- 1 Houd **SNOOZE/SLEEP** langer dan 2 seconden ingedrukt.
- 2 Selecteer de slaaptijd uit 30, 60, 90, 120 en **SLEEP OFF**.
Als het tijdstip ingesteld is, wordt de slaapfunctie ingeschakeld en licht de indicator **SLEEP** op.



Wilt u stoppen zonder de huidige instelling te wijzigen, druk dan op **SNOOZE/SLEEP**.

HET OPTIEMENU GEBRUIKEN

Het optiemenu verschijnt op het voorpaneelscherm wanneer u op de afstandsbediening op **OPTION** drukt. U kunt verschillende nuttige functies instellen via het optiemenu.

Optiemenu	Parameter of bedieningsbereik	Naslagpagina
PRESET DELETE	(Wordt alleen weergegeven wanneer de invoerbron ingesteld is op FM.)	9
DIMMER	DIMMER OFF (helderst)/DIMMER 1/DIMMER 2 (donkerst)	Deze pagina
TREBLE	-10 dB tot +10 dB	Deze pagina
BASS	-10 dB tot +10 dB	Deze pagina
AUTO POWER OFF	TIME OFF/ TIME 8H/ TIME 4H AUTO POWER OFF zorgt dat het systeem wordt uitgeschakeld of in de energiebesparende modus wordt gezet wanneer gedurende een vooraf ingestelde tijd geen handelingen zijn verricht.	Deze pagina

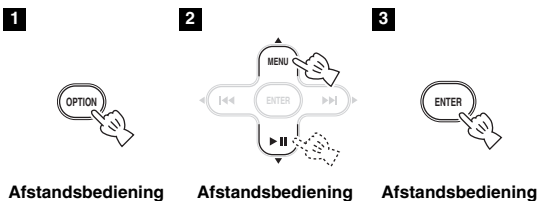

- 1 Druk op **OPTION**.
- 2 Selecteer het gewenste optiemenu met **▲/▼**.
- 3 Bevestig met **ENTER**.
- 4 Wijzig de instellingen met **▲/▼**.
- 5 Voltooi de instelling met **ENTER**.
Om nog meer onderdelen in te stellen, herhaalt u stap 2 tot 5.
- 6 Sluit het optiemenu met **OPTION**.



Wilt u annuleren zonder de instellingen te wijzigen, druk dan op **OPTION** voordat u stap 5 hebt voltooid.

► De dimmer/toon instellen

DIMMER: Wijzigt de helderheid van het voorpaneelscherm.

TREBLE*: Regelt de weergave van de hoge tonen.

BASS*: Regelt de weergave van de lage tonen.

* Werkt ook als u een hoofdtelefoon gebruikt.

PROBLEMEN OPlossen

Raadpleeg de volgende lijst als u een probleem ondervindt met het toestel. Als u het probleem niet kunt oplossen met de vermelde oplossingen of als uw probleem hieronder niet vermeld staat, schakel dan het toestel uit, haal de stekker uit het stopcontact en neem contact op met de dichtstbijzijnde erkende Yamaha-leverancier of -servicecenter.

Algemeen

Probleem	Oorzaak	Oplossing
Er komt geen geluid uit de luidsprekers.	Het volume is misschien ingesteld op het minimum.	Pas het volumeniveau aan.
	De signaalbron is misschien niet correct.	Kies de juiste signaalbron.
	Hoofdtelefoon is aangesloten.	Verwijder de hoofdtelefoon.
Het geluid kraakt/vervormt of er is een ander abnormaal geluid.	Het volume van de bron staat te hoog of het volume van het toestel staat te hoog (met name het basgeluid).	Pas het volume aan met VOLUME of de bas met het optiemenu (☞ P. 13).
Het toestel werkt niet naar behoren.	Het toestel heeft mogelijk een sterke elektrische schok gekregen door bliksem of een teveel aan statische elektriciteit, of de stroomvoorziening is onderbroken of instabiel.	Schakel het toestel uit en koppel het netsnoer los. Wacht ongeveer 30 seconden, sluit het netsnoer opnieuw aan en schakel het toestel in.
Het toestel schakelt in maar gaat meteen weer uit.		
Digitale of hoogfrequente apparatuur veroorzaakt storing.	Het toestel staat misschien te dicht bij digitale of hoogfrequente apparatuur.	Zet dit toestel verder weg van de apparatuur in kwestie.
De instelling van de klok is gewist.	Het netsnoer van het toestel is wellicht langer dan vijf minuten losgekoppeld geweest.	Stop de stekker van het netsnoer goed in het stopcontact en stel de klok opnieuw in (☞ P. 6).
Wanneer het tijd is voor het alarm, klinkt er alleen een pieptoon, maar geen muziek.	De alarmbron die u hebt gekozen is niet aangesloten of geplaatst.	Als u iPod of USB hebt geselecteerd, zorg er dan voor dat het apparaat is aangesloten. Als u CD hebt geselecteerd, zorg er dan voor dat de cd is geplaatst.
	Het alarmtype is ingesteld op BEEP.	Stel het alarmtype in op SRC+BEEP of SOURCE (☞ P. 10).
De klok knippert en het toestel kan niet worden bediend.	Aan de achterzijde staat CLOCK op SET en het toestel staat in de klokinstelling-modus.	Zet CLOCK op het achterpaneel op ON (☞ P. 6).
Het toestel schakelt plotseling uit.	De automatische uitschakelfunctie heeft het apparaat uitgeschakeld.	Dit apparaat schakelt het systeem automatisch uit 60 minuten nadat het afspelen van een cd of USB-apparaat gestopt is.
	De slaapfunctie (☞ P. 13) kan zijn ingesteld.	Schakel het toestel in en speel de signaalbron weer af.
	De functie AUTO POWER OFF is geactiveerd.	Wanneer u AUTO POWER OFF instelt op TIME OFF, kunt u continu afspelen (☞ P. 13).

Radio-ontvangst

Probleem	Oorzaak	Oplossing
Te veel ruis tijdens stereo-uitzending.	De antenne is mogelijk niet goed aangesloten.	Zorg dat de antenne goed is aangesloten (☞ P. 4).
	U hebt misschien een radiozender gekozen die zich ver van u vandaan bevindt of de ontvangst van radiogolven is slecht op de plek waar u zich bevindt.	Probeer de kwaliteit van het signaal te verbeteren door handmatig af te stemmen (☞ P. 8) of gebruik een meerkanaals-buitenantenne.
Zelfs met een buitenantenne is de radio-ontvangst slecht. (Het geluid is vervormd.)	Er treedt mogelijk meerwegontvangst op of er is een andere radiostoring.	Verander de hoogte, richting of plaats van de antenne.

iPod

Opmerking

Wanneer er iets mis gaat met de gegevensoverdracht zonder dat er een melding verschijnt op het voorpaneelscherm van dit toestel, dient u de aansluiting van uw iPod te controleren (☞ P. 6).

Statusmelding	Oorzaak	Oplossing
iPod Connecting iPod Charging	Het toestel is bezig de verbinding met uw iPod te herkennen.	Als de melding blijft verschijnen op het voorpaneelscherm en het afspelen niet start, sluit u de iPod opnieuw aan (☞ P. 6).
Unknown iPod	Er is een probleem met het signaal dat het toestel ontvangt van uw iPod.	Sluit de iPod opnieuw aan (☞ P. 6).
	De gebruikte iPod wordt niet ondersteund door dit toestel.	Alleen iPod classic, iPod nano (2e generatie en nieuwer), iPod touch en iPhone worden ondersteund.
iPod	Het toestel heeft uw iPod herkend; informatie zoals de verstrekte tijd kan echter niet worden verkregen.	
iPod Unplugged	Uw iPod werd uit het iPod-dock verwijderd.	Plaats uw iPod terug in het iPod-dock (☞ P. 6).
Over Current	De gebruikte iPod wordt niet ondersteund door dit toestel.	Verwijder de iPod en zet het apparaat uit en weer aan. Sluit dan de ondersteunde iPod weer aan (☞ P. 18).
	De iPod is scheef geplaatst.	

Probleem	Oorzaak	Oplossing
Geen geluid	De iPod is niet stevig in het iPod-dock geplaatst.	Plaats de iPod stevig.
	Hoofdtelefoon is aangesloten.	Verwijder de hoofdtelefoon.
	De iPod-software is niet bijgewerkt.	Download de meest recente iTunes-software om de iPod-software naar de meest recente versie bij te werken.
De iPod laadt niet op.	De iPod is niet goed in het iPod-dock geplaatst.	Verwijder de iPod uit het toestel en plaats hem opnieuw in het iPod-dock (☞ P. 6).
	Het systeem staat in energiebesparende modus (☞ P. 2).	Zet CLOCK op het achterpaneel op ON om de energiebesparende modus op te heffen (☞ P. 4).
De muziek die wordt afgespeeld, wordt ineens onderbroken en een ander nummer begint af te spelen, zonder dat u wat hebt gedaan.	De functie Schud voor shuffle van de iPod is ingeschakeld.	Zet de functie Schud voor shuffle uit in de iPod-instellingen.

Afstandsbediening

Probleem	Oorzaak	Oplossing
De afstandsbediening werkt niet naar behoren.	De afstandsbediening wordt misschien buiten het werkingsbereik gebruikt.	Voor meer informatie over het bereik van de afstandsbediening raadpleegt u "Gebruik van de afstandsbediening" (☞ P. 5).
	De sensor voor de afstandsbediening op dit toestel staat misschien bloot aan direct zonlicht of sterke verlichting (tl-licht).	Verander de verlichting of stel dit toestel anders op.
	De batterij is misschien leeg.	Vervang de batterij door een nieuwe batterij.
	Er bevinden zich obstakels tussen de sensor van dit toestel en de afstandsbediening.	Verwijder de obstakels.

Schijf afspelen

Probleem	Oorzaak	Oplossing
De schijf kan niet worden ingebracht.	Het systeem staat in energiebesparende modus (☞ P. 2).	Zet CLOCK op het achterpaneel op ON om de energiebesparende modus op te heffen (☞ P. 4).
Sommige handelingen met knoppen werken niet.	De schijf die in het toestel geplaatst is, is misschien niet compatibel.	Gebruik een schijf die ondersteund wordt door het toestel (☞ P. 17).
Het afspelen begint niet onmiddellijk nadat u op ► drukt.	De schijf is misschien vuil.	Veeg de schijf schoon.
	De schijf die in het toestel geplaatst is, is misschien niet compatibel.	Gebruik een schijf die ondersteund wordt door het toestel (☞ P. 17).
	Als u het toestel verplaatst hebt van een koude naar een warme plaats, kan er zich condens gevormd hebben op de lens waarmee de schijf gelezen wordt.	Wacht een uur of twee totdat het toestel zich aangepast heeft aan de kamertemperatuur en probeer opnieuw.
"No Disc" of "Unknown Disc" wordt weergegeven op het voorpaneelscherm nadat u een schijf ingebracht hebt.	De schijf die in het toestel geplaatst is, is misschien niet compatibel.	Gebruik een schijf die ondersteund wordt door het toestel (☞ P. 17).
	De schijf is misschien vuil.	Veeg de schijf schoon.
	De schijf werd verkeerd om ingebracht.	Plaats een schijf met de labelkant naar de voorzijde gericht.
	De schijf bevat geen afspeelbare bestanden.	Gebruik een schijf met afspeelbare bestanden (☞ P. 17).
	Er heeft zich een fout voorgedaan in het toestel.	Werp de schijf uit met ▲.

Afspelen van USB-apparaat

Opmerking

Wanneer er iets mis gaat met de gegevensoverdracht zonder dat er een melding verschijnt op het voorpaneelscherm van dit toestel, dient u de aansluiting van het USB-apparaat te controleren (☞ P. 7).

Statusmelding	Oorzaak	Oplossing
USB Unplugged	Het USB-apparaat zit niet goed aangesloten.	Sluit het USB-apparaat opnieuw aan (☞ P. 7).
Unknown USB	Het aangesloten USB-apparaat kan niet op dit toestel worden afgespeeld.	Sluit een afspeelbaar USB-apparaat aan (☞ P. 17).
	De bestandsnaam is te lang.	De bestandsnaam mag niet langer zijn dan 250 tekens.
Over Current	Het USB-apparaat is scheef geplaatst.	Verwijder het USB-apparaat en zet het systeem uit en weer aan. Sluit vervolgens het afspeelbare USB-apparaat opnieuw aan (☞ P. 17).
No Files	Het USB-apparaat bevat geen afspeelbare bestanden.	Gebruik een USB-apparaat met afspeelbare bestanden (☞ P. 17).
	U hebt een USB-apparaat op het toestel aangesloten dat niet ondersteund wordt.	Schakel het systeem uit en sluit het USB-apparaat opnieuw op het toestel aan. Als dit het probleem niet verhelpt, dan kan het USB-apparaat niet afgespeeld worden op het toestel.
USB Time Out	Het aantal bestanden en mappen overschrijft de limiet.	Verminder het aantal bestanden/mappen; raadpleeg de beperkingen in deze handleiding (☞ P. 17).

Probleem	Oorzaak	Oplossing
Een MP3/WMA-bestand op het USB-apparaat wordt niet afgespeeld.	Het USB-apparaat wordt niet herkend.	Schakel het systeem uit en sluit het USB-apparaat opnieuw op het toestel aan.
		Sluit een netstroomadapter aan indien die bij het apparaat geleverd werd.
		Formateer het USB-apparaat en kopieer de bestanden opnieuw.
		Als het probleem niet verholpen wordt met bovenstaande oplossingen, dan kan het USB-apparaat niet afgespeeld worden op het toestel.

OPMERKINGEN OVER SCHIJVEN EN USB-APPARATEN

Informatie over schijven

Dit toestel is ontworpen voor gebruik met audio-cd's; cd-R's*1 en cd-RW's*1 met de volgende logo's.



*1 ISO 9660



Dit toestel kan schijven afspelen die voorzien zijn van de hierboven vermelde logo's. Een schijflogo is te vinden op de schijf zelf en op de verpakking.

Opmerkingen

- Probeer geen andere soorten schijven op dit toestel af te spelen. Door dat wel te doen kunt u het toestel beschadigen.
- Een cd-R/RW kan niet worden afgespeeld als de schijf niet is afgesloten.
- Sommige schijven kunnen niet worden afgespeeld door eigenschappen van de schijf zelf of van de opnames erop.
- Gebruik geen schijven met afwijkende vormen zoals hartvormige schijven.
- Gebruik geen schijven met veel krassen op het oppervlak.

Omgaan met schijven

- Raak het oppervlak van de schijf niet aan. Houd de schijf vast aan de rand (en aan het gat in het midden).
- Schrijf niet op de schijf met een potlood of een puntige stift.
- Breng geen plakband, etiketten of lijm aan op een schijf.
- Gebruik geen beschermende mapjes om krassen te voorkomen.
- Probeer niet meer dan één schijf tegelijkertijd in de schijfgleuf te plaatsen. Als u dat wel doet, kunnen zowel het toestel als de schijven beschadigd worden.
- Steek geen vreemde voorwerpen in de schijfgleuf.
- Speel geen gebarsten, verwrongen of gelijmd schijf af.
- Stel de schijf niet bloot aan plekken met direct invallend zonlicht, hoge temperaturen, hoge vochtigheid of veel stof.

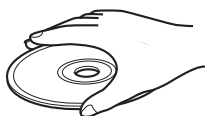

Opgelet

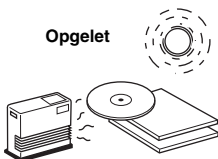

- Als de schijf vuil is geworden, veeg hem dan schoon met een schone, droge doek en veeg van het midden uit naar buiten. Gebruik geen platenreiniger of verfvreemder.
- Om storingen te voorkomen mag u geen los verkrijgbare lensreiniger gebruiken.

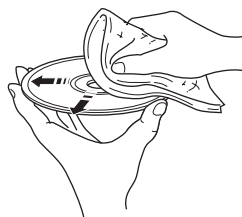

Informatie over USB-apparaten

Dit toestel ondersteunt USB-apparaten voor massaopslag (zoals flashgeheugens of draagbare audiospelers) die gebruik maken van de bestandsindeling FAT16 of FAT32.

Opmerkingen

- Het is mogelijk dat sommige apparaten niet goed werken, ook al voldoen ze aan de vereisten.
- Sluit geen andere apparaten aan dan USB-apparaten voor massaopslag (zoals USB-laders, USB-hubs), pc's, externe harde schijven, enz.
- Yamaha kan niet aansprakelijk worden gesteld voor schade aan of gegevensverliezen op het USB-apparaat die berokkend wordt/worden terwijl het apparaat met dit toestel verbonden is.
- De afspeelbaarheid van en stroomtoevoer aan alle soorten USB-apparaten wordt niet gegarandeerd.
- USB-apparaten die versleuteling gebruiken, kunnen niet worden gebruikt.

Informatie over MP3- of WMA-bestanden

Opmerkingen

- Afspeelbaar op dit toestel:

Bestand	Bitsnelheid (kbps)	Bemonsteringsfrequentie (kHz)
MP3	8 - 320*2	16 - 48
WMA	16 - 320*2	22,05 - 48

*2 Zowel constante als variabele bitsnelheden worden ondersteund.

- Het maximum aantal bestanden/mappen dat kan worden weergegeven op het toestel is als volgt.

	Gegevens-cd	USB
Maximaal totaal aantal bestanden*3	512	9.999
Maximaal aantal mappen*3	255	999
Maximaal aantal bestanden per map	511	255

*3 De basismap wordt ook bij deze mappen gerekend.

- Bestanden met kopieerbeveiliging kunnen niet worden afgespeeld.

SPECIFICATIES

► SPELERSECTIE

iPod (digitale aansluiting)

- Bedoeld voor iPod touch (1e, 2e, 3e en 4e generatie)
iPod classic
iPod nano (2e, 3e, 4e, 5e en 6e generatie)
iPhone 4
iPhone 3GS
iPhone 3G
iPhone

Cd

- Mediacd, cd-R/RW
- Audio-indelingAudio-cd, MP3, WMA

Laser

- TypeHalfgeleiderlaser GaAs/GaAlAs
- Golflengte790 nm
- Uitgangsvermogen7 mW

USB

- Audio-indelingMP3, WMA

AUX

- Ingangaansluiting STEREO-ministekker van 3,5 mm

► VERSTERKERSECTIE

- Maximaal uitgangsvermogen 15 W + 15 W
(6 Ω 1 kHz, 10% THV)
- Hoofdtelefoon STEREO-miniaansluiting van 3,5 mm
(adaptieve impedantie 16 naar 32 Ω)

► TUNERSECTIE

- Afstembereik
FM 87,50 tot 108,00 MHz

► ALGEMEEN

- Voeding 230 V, 50 Hz wisselstroom
- Stroomverbruik 23 W
- Verbruik bij systeem uit 2,7 W
- Verbruik bij energiebesparing 0,2 W
- Afmetingen (B x H x D) B457 x H180,5 x D173,5 mm
- Gewicht 5,1 kg

Specificaties kunnen zonder verdere aankondiging worden gewijzigd.

VEILIGHEIDSGEINFORMATIE BETREFFENDE DE LASER

Dit toestel is voorzien van een laser. Om oogletsel te voorkomen, mag u het verwijderen van de afdekking en het uitvoeren van reparaties aan dit apparaat uitsluitend door een bevoegde servicemonteur laten uitvoeren.

GEVAAR

Dit toestel produceert zichtbare laserstraling indien geopend. Voorkom rechtstreekse blootstelling van ogen aan de laserstraal. Als dit toestel is aangesloten op een stopcontact, houdt dan uw ogen niet dicht bij de opening van de schijfvlade en andere openingen om naar binnen te kijken.

De lasercomponent in dit product kan straling produceren die de limiet voor Klasse 1 overstijgt.

iPod, iPhone

"Made for iPod" en "Made for iPhone" betekenen dat een elektronisch accessoire specifiek ontworpen is om respectievelijk op een iPod of iPhone aan te sluiten en dat de ontwikkelaar officieel verklaart dat het aan de prestatienormen van Apple voldoet.

Apple is niet verantwoordelijk voor de werking van dit apparaat of het voldoen ervan aan veiligheidsnormen en regelgeving.

Merk op dat gebruik van deze accessoire met iPod of iPhone de draadloze prestaties kan beïnvloeden.

iPhone, iPod, iPod classic, iPod nano, iPod shuffle en iPod touch zijn merken van Apple Inc., gedeponeerd in de V.S. en andere landen.

BATTERIJVOORZORGEN

- Als de batterij oud wordt, wordt het effectieve werkingsbereik van de afstandsbediening aanzienlijk kleiner. Wanneer dit gebeurt, vervang dan de batterij zo snel mogelijk door een nieuwe.
- Uitgeputte batterijen kunnen gaan lekken. Als de batterij is gaan lekken, moet u deze onmiddellijk weggooien. Zorg ervoor dat u het gelekte materiaal niet aanraakt en dat dit niet in contact komt met kledij enz. Maak het batterijvak goed schoon voordat u een nieuwe batterij plaatst.
- Houd de batterij uit de buurt van kinderen. Als de batterij per ongeluk wordt ingeslikt, neem dan onmiddellijk contact op met een arts.
- Als u de afstandsbediening gedurende langere tijd niet gebruikt, haal dan de batterij uit de afstandsbediening.
- Laad de meegeleverde batterij niet op en haal hem niet uit elkaar.

Informatie voor gebruikers over inzameling en verwijdering van oude apparaten en gebruikte batterijen



Deze tekens op de producten, verpakkingen en/of bijgaande documenten betekenen dat gebruikte elektrische en elektronische producten en batterijen niet mogen worden gemengd met algemeen huishoudelijk afval. Breng alstublieft voor de juiste behandeling, herwinning en hergebruik van oude producten en gebruikte batterijen deze naar daarvoor bestemde verzamelpunten, in overeenstemming met uw nationale wetgeving en de instructies 2002/96/EC en 2006/66/EC.



Door deze producten en batterijen correct te verwijderen, helpt u natuurlijke rijkdommen te beschermen en voorkomt u mogelijke negatieve effecten op de menselijke gezondheid en de omgeving, die zich zouden kunnen voordoen door ongepaste afvalverwerking.

Voor meer informatie over het inzamelen en hergebruik van oude producten en batterijen kunt u contact opnemen met uw plaatselijke gemeentebestuur, uw afvalverwerkingsbedrijf of het verkooppunt waar u de artikelen heeft gekocht.



[Informatie over verwijdering in andere landen buiten de Europese Unie]

Deze symbolen zijn alleen geldig in de Europese Unie. Mocht u artikelen weg willen gooien, neem dan alstublieft contact op met uw plaatselijke overheidsinstantie of dealer en vraag naar de juiste manier van verwijderen.

Pb

Opmerking bij het batterijteken (onderste twee voorbeelden):

Dit teken wordt mogelijk gebruikt in combinatie met een scheikundig symbool. In dat geval voldoet het aan de eis en de richtlijn, die is opgesteld voor het betreffende chemisch product.

ПРЕДУПРЕЖДЕНИЕ: ВНИМАТЕЛЬНО ПРОЧИТАЙТЕ ЭТО ПЕРЕД ИСПОЛЬЗОВАНИЕМ АППАРАТА.

- 1 Для обеспечения наилучшего результата, пожалуйста, внимательно прочитайте данную инструкцию. Храните ее в безопасном месте для будущих справок.
- 2 Данный аппарат следует устанавливать в хорошо проветриваемом, прохладном, сухом месте, вдали от прямого воздействия солнечных лучей, источников тепла, вибрации, пыли, влаги и холода. Для надлежащей вентиляции необходимо обеспечить следующие минимальные просветы.
Сверху: 15 см
Сзади: 10 см
По сторонам: 10 см
- 3 Во избежание шумов и помех, данный аппарат следует размещать на некотором расстоянии от других электрических приборов, двигателей или трансформаторов.
- 4 Во избежание накопления влаги внутри данного аппарата, что может вызвать электростатический пожар, привести к поломке данного аппарата, и/или представлять телесное повреждение, не следует размещать данный аппарат в среде, подверженной резким изменениям температуры от холодной на жаркую, или в среде с повышенной влажностью (например, в комнате с увлажнителем воздуха).
- 5 Не устанавливайте данный аппарат в местах, где есть риск падения других посторонних объектов на данный аппарат и/или где данный аппарат может подвергнуться попаданию капель брызг жидкостей. На крышке данного аппарата, не следует располагать:
 - Другие компоненты, так как это может привести к поломке и/или обесцвечиванию поверхности данного аппарата.
 - Горящие объекты (например, свечи), так как это может привести к пожару, поломке данного аппарата и/или представлять телесное повреждение.
 - Емкости с жидкостями, так как при их падении жидкости могут вызвать поражение пользователя электрическим током и/или привести к поломке данного аппарата.
- 6 Во избежание прерывания охлаждения данного аппарата, не следует покрывать данный аппарат газетой, скатертью, занавеской и т.д. Повышение температуры внутри данного аппарата может привести к пожару, поломке данного аппарата и/или представлять телесное повреждение.
- 7 Пока все соединения не завершены, не следует подключать данный аппарат к розетке.
- 8 Не используйте данный аппарат, установив его верхней стороной вниз. Это может привести к перегреву и возможной поломке.
- 9 Не применяйте силу по отношению к переключателям, ручкам и/или проводам.
- 10 При отсоединении силового кабеля питания от розетки, вытягивайте его, удерживая за вилку; ни в коем случае не тяните кабель.
- 11 Не применяйте различные химические составы для очистки данного аппарата; это может привести к разрушению покрывающего слоя. Используйте чистую сухую ткань.
- 12 Используйте данный аппарат с соблюдением напряжения, указанном на данном аппарате. Использование данного аппарата при более высоком напряжении, превышающем указанное, является опасным, и может стать причиной пожара, поломки данного аппарата, и/или представлять телесное повреждение. Yamaha не несет ответственности за любую поломку или ущерб вследствие использования данного аппарата при напряжении, не соответствующем указанному напряжению.
- 13 Во избежание поломки от молнии, отключите силовую кабель питания от розетки во время электрической бури.
- 14 Не пробуйте модифицировать или починить данный аппарат. При необходимости свяжитесь с квалифицированным сервисным центром Yamaha. Корпус аппарата не должен открываться ни в коем случае.
- 15 Если вы не собираетесь использовать данный аппарат в течение продолжительного промежутка времени (например, во время отпуска), отключите силовую кабель переменного тока от розетки.
- 16 Перед тем как прийти к заключению о поломке данного аппарата, обязательно изучите раздел «УСТРАНЕНИЕ НЕИСПРАВНОСТЕЙ», описывающий часто встречающиеся ошибки во время использования.
- 17 Перед перемещением аппарата нажмите кнопку Φ , чтобы выключить систему, и силовую кабель переменного тока от розетки.
- 18 При внезапном изменении окружающей температуры образуется конденсация. Отсоедините силовую кабель питания от сети и не пользуйтесь аппаратом.
- 19 Аппарат может нагреваться при его продолжительном использовании. Отключите систему, затем дайте аппарату остыть.
- 20 Данный аппарат следует устанавливать возле розетки переменного тока, куда можно свободно протянуть силовую кабель.
- 21 Батарейки не должны подвергаться нагреву от солнечных лучей, огня или похожих источников. Батарейки следует утилизировать в соответствии с местными нормами.
- 22 Излишнее звуковое давление от внутриушных телефонов и наушников может привести к потере слуха.

СОДЕРЖАНИЕ

НАЗВАНИЯ ЧАСТЕЙ И ИХ ФУНКЦИИ.....2	ПРОСЛУШИВАНИЕ ВНЕШНЕГО ИСТОЧНИКА..... 12
ПОДКЛЮЧЕНИЕ iPod.....6	ИСПОЛЬЗОВАНИЕ ФУНКЦИИ ПЕРЕХОДА В РЕЖИМ ОЖИДАНИЯ 13
НАСТРОЙКА ЧАСОВ.....6	ИСПОЛЬЗОВАНИЕ МЕНЮ ПАРАМЕТРОВ 13
ПРОСЛУШИВАНИЕ iPod.....7	УСТРАНЕНИЕ НЕИСПРАВНОСТЕЙ 14
ВОСПРОИЗВЕДЕНИЕ С CD И УСТРОЙСТВА USB.....7	ПРИМЕЧАНИЯ О ДИСКАХ И УСТРОЙСТВАХ USB..... 17
ПЕРЕКЛЮЧЕНИЕ ДИСПЛЕЯ.....8	ТЕХНИЧЕСКИЕ ХАРАКТЕРИСТИКИ ... 18
ПРОСЛУШИВАНИЕ РАДИОСТАНЦИЙ...8	
ИСПОЛЬЗОВАНИЕ БУДИЛЬНИКА 10	
ВОСПРОИЗВЕДЕНИЕ В СЛУЧАЙНОМ ПОРЯДКЕ/ПОВТОРНОЕ ВОСПРОИЗВЕДЕНИЕ 12	

► Функциональные возможности

- Поддерживается воспроизведение с iPod/iPhone, CD, устройств USB, радио, внешних устройств, подключенных к гнезду AUX.
- Удобный будильник с настраиваемой музыкой и громкостью. В качестве сигнала будильника можно использовать музыку или звуковой сигнал, а также их сочетание.
- Сохранение и вызов 30 любимых радиостанций.
- Регулировка низких и высоких частот выполняется с учетом любимых станций.

► Об этом руководстве

- Описание “iPod” в этой инструкции может также относиться к “iPhone”.
- В данном руководстве описано управление этим устройством с помощью имеющихся на нем кнопок. Некоторые из этих операций также доступны при использовании пульта ДУ.
- Символ “☞” рядом с номером (номерами) страниц обозначает соответствующие страницы для справки.
- Примечания содержат важную информацию о безопасности и инструкции по эксплуатации.
-  обозначает совет по поводу операции.
- Данная инструкция отпечатана до производства. Конструкция и технические характеристики могут быть частично изменены в результате усовершенствований и т.д. В случае различий между инструкцией и устройством приоритет имеет устройство.

► Прилагаемые аксессуары

Пульт ДУ



(С батареей CR2032)

Антенна FM





Крышка док-станции

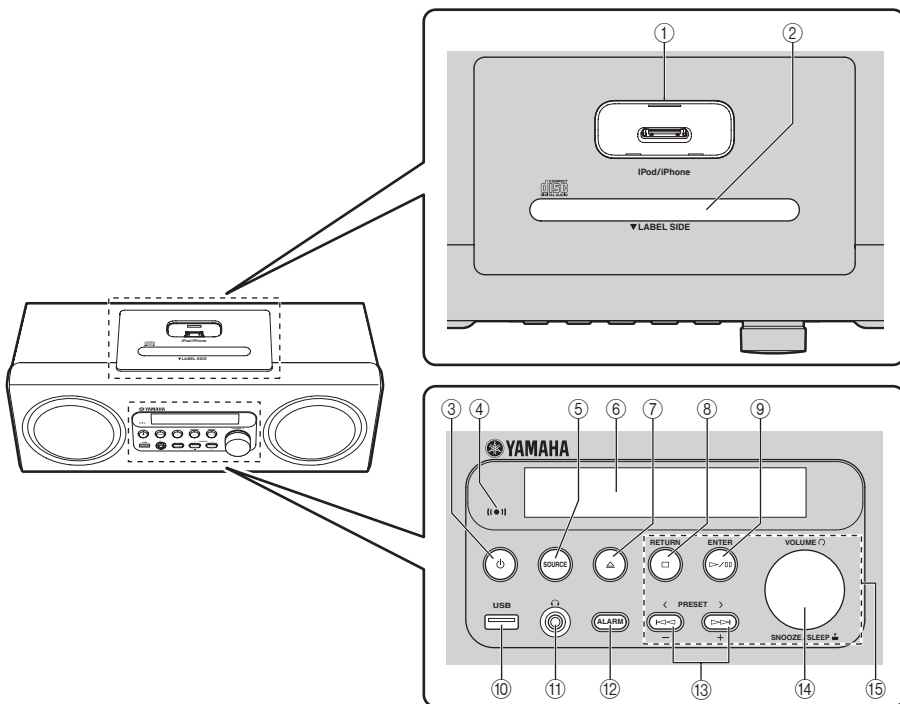

НАЗВАНИЯ ЧАСТЕЙ И ИХ ФУНКЦИИ

► Верхняя и передняя панели



- ① **Док-станция iPod:** установка iPod.
- ② **Слот для диска** (☞ стр. 7)
- ③ **⏻:** нажмите эту кнопку, чтобы включить или выключить систему.
- ④ **Индикатор будильника:** загорается при активации функции будильника и мигает при его настройке. (☞ стр. 10)
- ⑤ **SOURCE:** изменение источника.
- ⑥ **Дисплей передней панели:** отображает различные сведения. При отключении системы отображается время. Если система переведена в режим экономии электроэнергии, отображение любой информации на дисплее передней панели будет отключено, что приведет к снижению потребления энергии. Для получения дополнительных сведений о переводе системы в режим сохранения энергии см. “Задняя панель (подключение антенны)”. (☞ стр. 4)
- ⑦ **▲:** извлечение CD.
- ⑧ **RETURN:** возврат к предыдущему элементу при настройке.
- ⑨ **ENTER:** подтверждение настройки.
- ⑩ **Порт USB** (☞ стр. 7)
 Когда устройство USB подключено к порту USB, происходит зарядка устройства. Когда система выключена или находится в режиме экономии энергии, устройство не заряжается.
- ⑪ **🎧** (гнездо для наушников): используется для подключения наушников.
- ⑫ **ALARM:** включение и выключение будильника (☞ стр. 11)
- ⑬ **PRESET** (во время приема радиостанций): выбор предварительно настроенной радиостанции. (☞ стр. 9)
- / +: изменение настройки (☞ стр. 10)
- ⑭ **SNOOZE/SLEEP** (☞ стр. 11, 13)
- ⑮ **Кнопки управления звуком:** пропуск, поиск назад/поиск вперед, воспроизведение/пауза, останов, управление громкостью

► **Дисплей передней панели**

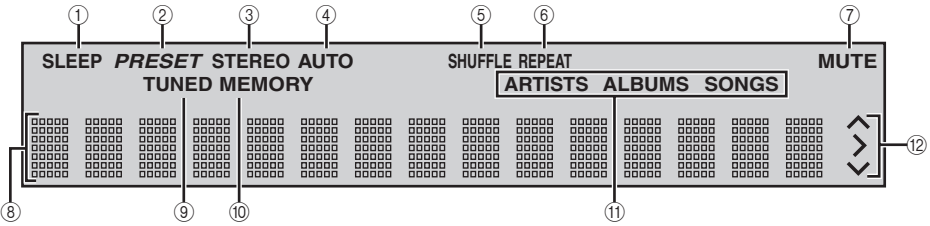

- ① **Индикатор SLEEP:** загорается при включении таймера сна. (☞ стр. 13)
- ② **Индикатор PRESET:** загорается при предустановке радиостанций. (☞ стр. 9)
- ③ **Индикатор STEREO:** загорается при приеме аппаратом сильного сигнала от стереофонической FM-трансляции.
- ④ **Индикатор AUTO:** загорается при установке аппарата в режим автоматической настройки. (☞ стр. 8)
- ⑤ **Индикатор SHUFFLE:** загорается при выборе случайного воспроизведения iPod/CD/USB. (☞ стр. 12)
- ⑥ **Индикатор REPEAT:** загорается при выборе повторного воспроизведения iPod/CD/USB. (☞ стр. 12)
- ⑦ **Индикатор MUTE:** загорается при выключении звука.
- ⑧ **Многофункциональный информационный дисплей:** отображает различную информацию.
- ⑨ **Индикатор TUNED:** загорается при настройке устройства на радиостанцию. (☞ стр. 8)
- ⑩ **Индикатор MEMORY:** мигает при поиске радиостанции во время автоматической предустановки. Загорается при автоматической или ручной предустановке радиостанций. (☞ стр. 9)
- ⑪ **Многофункциональные информационные индикаторы:** отображение информации о воспроизводимой музыке на многофункциональном информационном дисплее. (☞ стр. 8)
- ⑫ **Индикаторы работы:** отображение доступных кнопок меню для выбранного пункта меню OPTION.

► Задняя панель (подключение антенны)

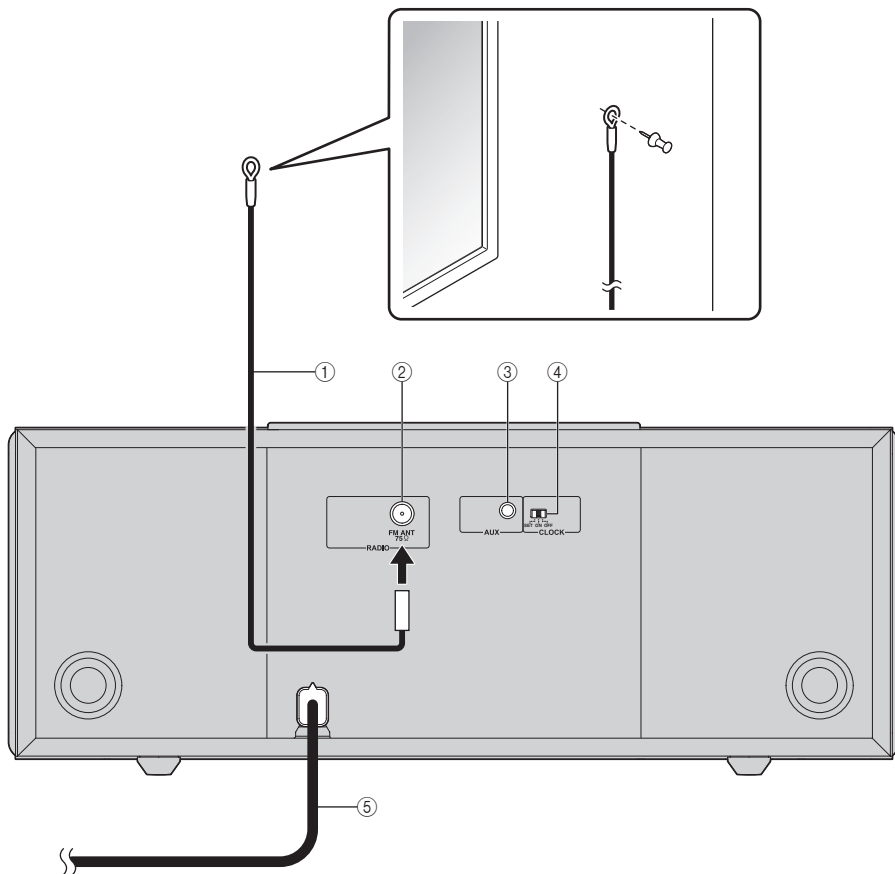

- ① **FM-антенна** (поставляется с устройством)
- ② **Разъем FM-антенны:** используется для подключения поставляемой с устройством FM-антенны.
- ③ **AUX:** подключение внешних устройств. (см. стр. 12)
- ④ **CLOCK**

SET: настройка часов. (см. стр. 6)

ON: отображение текущего времени, когда система выключена.

OFF: переключение системы в режим экономии электроэнергии, когда система выключена. В этом режиме на дисплее передней панели не отображаются никакие сведения. Таким образом можно сократить потребляемую мощность.



Даже если система выключена или находится в режиме ожидания, функция будильника остается доступной.

- ⑤ **Кабель питания:** подключение к настенной розетке.

Примечания

- Антенна должна быть вытянута.
- Прием сигнала улучшится при использовании наружной антенны вместо FM-антенны, поставляемой с устройством.
- При приеме слабого радиосигнала измените ориентацию антенны по высоте, направлению или местоположению.
- При использовании FM-антенны, не поставляемой с устройством, убедитесь, что на основании антенны нет резьбы.

► Пульт ДУ

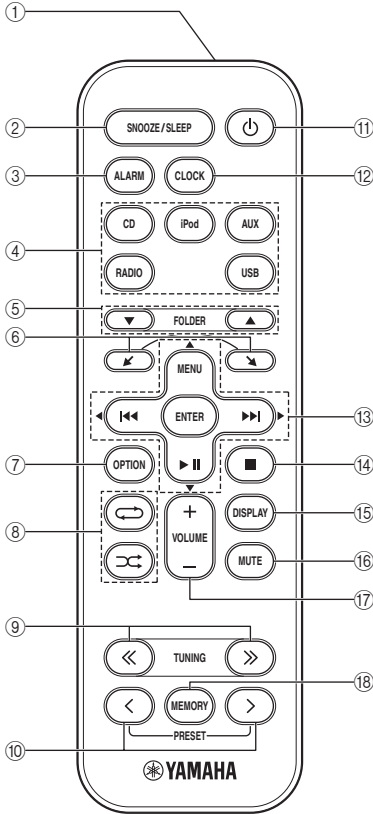

- ① **Передатчик инфракрасных сигналов**
- ② **SNOOZE/SLEEP**: установка функции повторения сигнала или функции режима ожидания. (встр. стр. 11, 13)
Нажмите и удерживайте эту кнопку, а затем нажмите курсор ▼/▲ → **ENTER**, чтобы настроить функцию перехода в режим ожидания.
- ③ **ALARM**: включение и выключение будильника (встр. стр. 11)
- ④ **Кнопки источников**: изменение источника.
- ⑤ **FOLDER** (при воспроизведении данных с CD/USB): изменение папки.
- ⑥ ◀, ▶: прокрутка элементов на экране iPod.
- ⑦ **OPTION**: отображение меню параметров. (встр. стр. 13)
- ⑧ ↻ (воспроизведение в случайном порядке), ↺ (повторное воспроизведение) (встр. стр. 12)
- ⑨ **TUNING** (во время приема радиостанций): настройка радио (встр. стр. 8)
- ⑩ **PRESET** (во время приема радиостанций): выбор предварительно настроенной радиостанции (встр. стр. 9)
- ⑪ ⏻: включение и выключение системы
- ⑫ **CLOCK**: включение и выключение времени (встр. стр. 6)
- ⑬ ◀◀, ▶▶ (во время воспроизведения): пропуск назад и вперед/нажмите и удерживайте для быстрой перемотки назад и вперед
MENU: возврат в меню верхнего уровня iPod.
▶▶: воспроизведение/пауза
▲/▼/◀▶ (при использовании меню параметров): изменение настройки
ENTER
(При использовании iPod): выбор группы/начало воспроизведения
(При использовании меню параметров): подтверждение настройки
- ⑭ ■: остановка воспроизведения.
- ⑮ **DISPLAY**: переключение информации, отображенной на передней панели. (встр. стр. 8)
- ⑯ **MUTE**: выключение и включение звука.
- ⑰ **VOLUME**: регулятор громкости
- ⑱ **MEMORY**: сохранение предварительно настроенных радиостанций. (встр. стр. 9)

► Использование пульта ДУ

Перед использованием батарейки обязательно прочитайте раздел “ВНИМАНИЕ: СВЕДЕНИЯ О БАТАРЕЙКЕ” (встр. стр. 18).

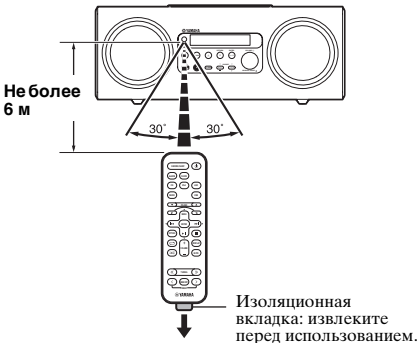

► Замена батарейки в пульте ДУ

Надавив на фиксирующий язычок в направлении (А), выдвиньте держатель батарейки в направлении (Б).

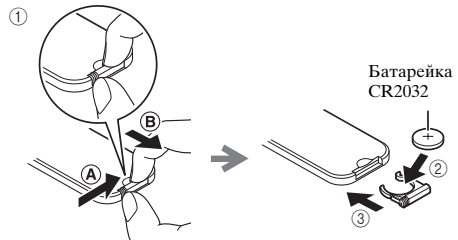

ПОДКЛЮЧЕНИЕ iPod

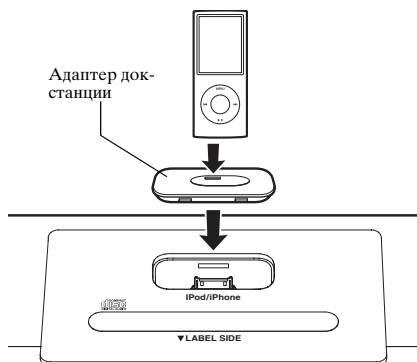

Установите iPod в док-станцию iPod.



При установке в док-станцию iPod будет заряжаться. В режиме экономии электроэнергии iPod не заряжается.

Примечания

- Для обеспечения надежного соединения подключите совместимый адаптер док-станции, входящий в комплект поставки, или универсальный адаптер док-станции (приобретается дополнительно) и снимите защитный футляр iPod.
- Если адаптер не используется или не является совместимым, соединение может быть ослабленным или ненадежным, что может привести к повреждению или неисправностям. Для получения дополнительной информации об адаптере док-станции посетите официальный сайт Apple.
- Разъем может быть также поврежден в случае подключения устройства iPod с усилением, когда оно находится в защитном футляре. Снимите защитный футляр перед подключением.
- Наденьте крышку на док-станцию iPod, когда она не используется.

НАСТРОЙКА ЧАСОВ

1



Задняя панель

2

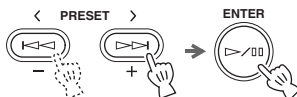

Передняя панель

3



Задняя панель

1 Установите **CLOCK** в положение **SET**.

2 Установите время. Нажмите **+/-**, чтобы установить часы, а затем нажмите **ENTER**. Таким же образом установите минуты.



- При настройке часов нажмите кнопку **RETURN**, чтобы вернуться к предыдущей настройке.
- Нажмите кнопку **SNOOZE/SLEEP** на передней панели для переключения между 12- и 24-часовым режимом отображения времени.

3 Установите для параметра **CLOCK** значение **ON**, чтобы завершить настройку. В момент перевода переключателя в положение **ON** будет установлено значение 00 секунд и начнется отсчет времени.



- Время отображается в течение определенного периода при нажатии кнопки **CLOCK** на пульте ДУ.
- Систему можно переключить в режим экономии электроэнергии, установив переключатель **CLOCK** на задней панели в положение **OFF**.

Примечание

Параметры времени будут утеряны примерно через пять минут после отключения кабеля питания от розетки.

ПРОСЛУШИВАНИЕ iPod

Для получения дополнительной информации о совместимости моделей iPod см. раздел “ТЕХНИЧЕСКИЕ ХАРАКТЕРИСТИКИ” (стр. 18).

Для получения дополнительной информации о работе с пультом ДУ см. раздел “Пульт ДУ” (стр. 5).

1

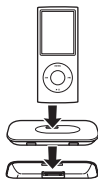

2



1 Установите iPod в док-станцию iPod.

2 Установите для **SOURCE** значение iPod.

3 Начните воспроизведение с iPod.

Операциями воспроизведения можно управлять с пульта ДУ, iPod, а также с данного устройства.



- iPod можно отсоединить в любое время.
- В случае воспроизведения музыки и видео на iPod это устройство автоматически включит систему и воспроизведет данные с iPod даже в том случае, если система выключена.



Это устройство автоматически отключает систему, если iPod не подключен и в течение 60 минут не выполняется никаких действий.

ВОСПРОИЗВЕДЕНИЕ С CD И УСТРОЙСТВА USB

▶ Воспроизведение с CD

1



2

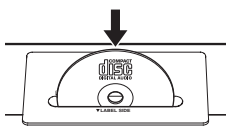

1 Установите для **SOURCE** значение CD.

2 Вставьте CD.

Воспроизведение начнется автоматически. Операциями воспроизведения можно управлять с пульта ДУ и с данного устройства.



Воспроизведение диска с данными начинается согласно буквенно-цифровому порядку.

Примечание

Вставьте CD, направив сторону с этикеткой к передней части устройства.

▶ Воспроизведение с устройства USB

1



2

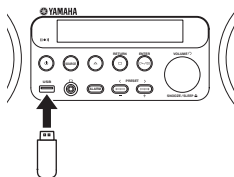

1 Установите для **SOURCE** значение USB.



2 Подключите устройство USB.

Воспроизведение начнется автоматически. Операциями воспроизведения можно управлять с пульта ДУ и с данного устройства.



- Устройство USB можно отсоединить в любое время.
- Воспроизведение файлов выполняется в порядке их создания с учетом даты и времени.



- Если при воспроизведении нажата кнопка , в следующий раз воспроизведение начнется с начала дорожки, прослушивавшейся в предыдущий раз. Если снова нажать кнопку , когда воспроизведение остановлено, воспроизведение начнется с первой дорожки на CD или устройстве USB.
- Для получения подробной информации о воспроизводимых дисках и файлах см. раздел “ПРИМЕЧАНИЯ О ДИСКАХ И УСТРОЙСТВАХ USB” (стр. 17).
- Устройство автоматически выключит систему через 60 минут после останова или включения паузы воспроизведения CD или устройства USB.

► Пропуск папки для CD с данными/устройства USB



Выберите папку с помощью кнопки **FOLDER**. Перейдите к первому файлу в предыдущей или следующей папке. Имя папки в течение некоторого времени отображается на дисплее передней панели. **ROOT** отображается для корневой папки, когда каталог содержит воспроизводимые файлы.

ПЕРЕКЛЮЧЕНИЕ ДИСПЛЕЯ

Информацию о воспроизведении, отображаемую на дисплее передней панели, можно переключать. Некоторые особые символы могут отображаться неправильно.

Нажимайте повторно



Нажимайте **DISPLAY** повторно во время воспроизведения.

iPod

Номер композиции и прошедшее время воспроизведения (настройка по умолчанию)

↓

Номер композиции и оставшееся время воспроизведения

↓

Название композиции

↓

Имя исполнителя

↓

Название альбома

↓

Возврат к настройке по умолчанию

Примечание

Эта функция доступна для iPod classic, iPod nano (2-го поколения и более поздних), iPod touch и iPhone. Однако даже при использовании перечисленных моделей эта функция может быть недоступна в зависимости от версии программного обеспечения iPod.

CD/USB

Номер звуковой дорожки/файла и прошедшее время воспроизведения текущей композиции (настройка по умолчанию)

↓

Номер звуковой дорожки и оставшееся время воспроизведения текущей композиции*1

↓

Общее время воспроизведения диска*1

↓

Оставшееся время воспроизведения диска*1

↓

Имя файла*2

↓

Имя дорожки*3

↓

Имя исполнителя*3

↓

Название альбома*3

↓

Возврат к настройке по умолчанию

*1 Только для аудио CD-дисков

*2 Только для файлов MP3/WMA

*3 Только если на выбранной звуковой дорожке содержится информация

ПРОСЛУШИВАНИЕ РАДИОСТАНЦИЙ

Настройка радиостанций

1



2

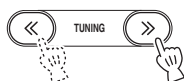

Пульт ДУ

1 Установите для **SOURCE** значение FM.

2 Для автоматической настройки нажмите и удерживайте кнопку **TUNING**. Для настройки вручную нажимайте повторно кнопку **TUNING**.

Примечание

Если настройку радиостанции выполнить вручную, будет воспроизводиться монофонический звук.

Предварительная настройка радиостанций

С помощью функции предварительной настройки можно сохранить до 30 избранных радиостанций.

► Автоматическая предустановка

- 1  Пульте ДУ
- 2 *Нажмите и удерживайте нажатой*  Пульте ДУ
- 3  Пульте ДУ

1 Установите для **SOURCE** значение FM.

2 Нажмите и удерживайте кнопку **MEMORY** более 2 секунд.



Чтобы отменить предустановку, снова нажмите кнопку **MEMORY** перед выполнением шага 3.



3 Нажмите кнопку **ENTER**.



Начнется автоматическая предустановка.

Примечание

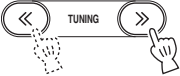
При выполнении автоматической предустановки все сохраненные радиостанции будут сброшены и будут сохранены новые.

► Ручная предустановка

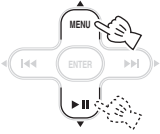
- 1  Пульте ДУ
- 2  Пульте ДУ

- 3  Пульте ДУ
- 4  Пульте ДУ

1 Выполните настройку на нужную радиостанцию.

2 Нажмите кнопку **MEMORY**.

3 Выберите номер предустановки, на который требуется выполнить сохранение.



Чтобы отменить предварительную настройку, повторно нажмите кнопку **MEMORY**.

4 Для завершения операции нажмите кнопку **ENTER**.

Выбор предварительно настроенных радиостанций

- 1  Пульте ДУ
- 2  Пульте ДУ

1 Установите для **SOURCE** значение FM.

2 Выберите предустановленную радиостанцию с помощью кнопки **PRESET**.



Можно удалить предустановленную станцию, нажав **OPTION** → курсор ▲/▼ → **ENTER** на пульте ДУ для выбора **PRESET DELETE**.

ИСПОЛЬЗОВАНИЕ БУДИЛЬНИКА

Функциональные возможности будильника

Это устройство может воспроизводить избранную музыку и (или) звуковой сигнал в установленное время. Функциональные возможности будильника на этом устройстве описаны ниже.

• **Устройство имеет следующие 3 типа будильника с музыкой и звуковыми сигналами.**

SRC+BEEP	Выбранный звуковой источник и звуковой сигнал воспроизводятся в заданное время. Воспроизведение источника с постепенным повышением громкости до установленного уровня начнется за 3 минуты до заданного времени. В заданное время раздастся звуковой сигнал. Этот режим рекомендуется для комфортного пробуждения.
SOURCE	Выбранный источник воспроизводится в заданное время. Громкость постепенно повышается до установленного уровня.
BEEP	В заданное время будет подан только звуковой сигнал.

• **В качестве звукового источника, воспроизводимого в заданное время, можно выбрать iPod, аудио CD, CD с данными, устройство USB, радиостанцию. В зависимости от источника можно выбрать следующие параметры.**

SOURCE	Выбираемый элемент	Функция
iPod	Возобновление воспроизведения	Возобновляется воспроизведение дорожки, прослушавшейся в предыдущий раз.
Аудио CD/CD с данными/USB	Дорожка	Выбранная дорожка будет воспроизводиться повторно.
	Возобновление воспроизведения	Будет воспроизводиться дорожка, прослушанная в последний раз.
FM	Предварительная установка	Будет воспроизводиться выбранная предустановленная радиостанция.
	Возобновление воспроизведения	Будет воспроизводиться радиостанция, прослушавшаяся в предыдущий раз.

• **Доступна также функция повторения сигнала.**

Настройка будильника

► Настройка времени и звукового сигнала будильника

1 Нажмите и удерживайте нажатой



2

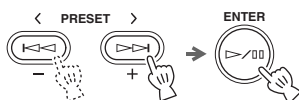

1 Нажмите и удерживайте кнопку **ALARM** более 2 секунд. Будут мигать элементы настройки и индикатор будильника ((●)).

2 Настройте время воспроизведения сигнала. Нажмите **-/+**, чтобы установить часы, а затем нажмите кнопку **ENTER**. Таким же образом установите минуты.

3



3 Настройте тип сигнала будильника. Доступны варианты **SRC+BEEP**, **SOURCE**, **BEEP**. Для получения дополнительной информации о типах будильника см. раздел “Функциональные возможности будильника” (стр. 10).

4



4 Выберите источник (как требуется). Выберите источник, если выбран тип **SRC+BEEP** или **SOURCE**. Можно выбрать источник, отличный от **AUX**.

5



5 Выберите дорожку, папку или радиостанцию (как требуется). Когда в качестве источника выбран CD-диск/USB/FM, выберите дорожку или радиостанцию для будильника.



- Чтобы выбрать последнюю прослушивавшуюся композицию или радиостанцию, выберите “----”.
- Если в качестве источника установлено устройство iPod, возобновляется дорожка, прослушивавшаяся в предыдущий раз.

6



6 Настройте громкость будильника. Чтобы будильник звучал с предыдущим использованным уровнем громкости, выберите “---”. После установки громкости настройка будильника будет завершена, и загорится индикатор будильника ((●●)).



- Во время настройки будильника нажмите кнопку **RETURN**, чтобы вернуться к предыдущей настройке.
- Чтобы выполнить отмену без настройки будильника, нажмите кнопку **ALARM** перед завершением шага 6.

▶ Включение и выключение будильника



Включите или выключите функцию будильника.



Если функция будильника включена, временно отображается индикатор будильника ((●●)) и время срабатывания.

Операции во время воспроизведения звукового сигнала будильника

Звуковой сигнал будильника воспроизводится в заданное время. Во время воспроизведения доступны перечисленные ниже действия.

Примечание

Если в заданное время не удастся воспроизвести выбранный источник (например, iPod не установлен в устройство), будет воспроизведен звуковой сигнал.

▶ Использование функции повторения сигнала

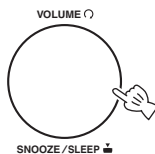

Нажмите кнопку **SNOOZE/SLEEP**. Звук сигнала прекратится, а затем возобновится через 5 минут.



- Если выбран тип SRC+BEEP, нажмите кнопку **SNOOZE/SLEEP** для прекращения звукового сигнала. Повторно нажмите кнопку **SNOOZE/SLEEP**, чтобы прекратить воспроизведение источника. Звуковой сигнал прозвучит через 5 минут после остановки воспроизведения источника. Воспроизведение источника затихает за 1 минуту до начала воспроизведения звукового сигнала.
- Индикатор будильника будет мигать при активированной функции повторения сигнала.

► Прекращение звучания сигнала будильника

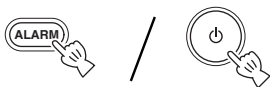

Нажмите кнопку **ALARM** или



- Если сигнал не будет выключен вручную, он автоматически отключится через 60 минут.
- В случае выключения сигнала функция будильника будет также выключена, однако такие настройки, как время будильника, будут сохранены для последующего использования. Чтобы повторно настроить будильник, нажмите кнопку **ALARM**.

ВОСПРОИЗВЕДЕНИЕ В СЛУЧАЙНОМ ПОРЯДКЕ/ ПОВТОРНОЕ ВОСПРОИЗВЕДЕНИЕ

Воспроизведение в случайном порядке

Нажимайте повторно



Пульт ДУ

CD/USB	iPod
→ SHUFFLE FOLDER (воспроизведение всех композиций в папке в случайном порядке)	→ SHUFFLE SONGS (воспроизведение композиций в случайном порядке)
→ SHUFFLE ALL (воспроизведение всех в случайном порядке)	→ SHUFFLE ALBUMS (воспроизведение альбомов в случайном порядке)
→ SHUFFLE OFF (воспроизведение в случайном порядке выключено)	→ SHUFFLE OFF (воспроизведение в случайном порядке выключено)

Повторное воспроизведение

Нажимайте повторно



Пульт ДУ

CD/USB	iPod
→ REPEAT ONE (повтор одной композиции)	→ REPEAT ONE (повтор одной композиции)
→ REPEAT FOLDER (повтор всех композиций в папке)	→ REPEAT ALL (повторное воспроизведение всех)
→ REPEAT ALL (повторное воспроизведение всех)	→ REPEAT OFF (повтор выключен)
→ REPEAT OFF (повтор выключен)	



- Невозможно настроить SHUFFLE ALBUMS при использовании iPod touch или iPhone.
- Функцию воспроизведения в случайном порядке или повторного воспроизведения можно выбрать, если источник содержит папки.
- Функции воспроизведения в случайном порядке или повторного воспроизведения не отображаются или не поддерживаются для некоторых моделей iPod.
- Если включено воспроизведение с iPod, то выполнение функций воспроизведения в случайном порядке или повторного воспроизведения будет зависеть от модели iPod.

ПРОСЛУШИВАНИЕ ВНЕШНЕГО ИСТОЧНИКА

1



Задняя панель

2



- 1 Подключите портативное аудиоустройство к гнезду AUX с помощью имеющегося в продаже кабеля с мини-штекером 3,5 мм.

Примечание

Перед подключением выключите звук данного устройства и портативного аудиоустройства.

- 2 Установите для **SOURCE** значение AUX.
- 3 Начните воспроизведение на подключенном портативном аудиоустройстве.
- 4 Настройте уровень громкости устройства и портативного аудиоустройства.

ИСПОЛЬЗОВАНИЕ ФУНКЦИИ ПЕРЕХОДА В РЕЖИМ ОЖИДАНИЯ

Можно задать автоматическое отключение системы в назначенное время.

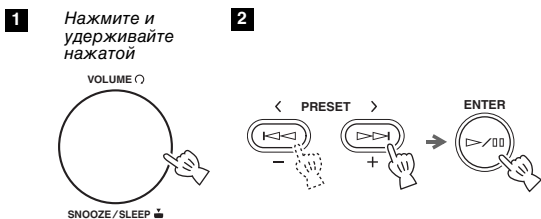

1 Нажмите и удерживайте кнопку **SNOOZE/SLEEP** более 2 секунд.

2 Выберите настройку для перехода в режим ожидания: 30, 60, 90, 120 или SLEEP OFF. Если включена функция перехода системы в режим ожидания и установлено время перехода, загорается индикатор режима ожидания (SLEEP).



Чтобы выйти без изменения текущей настройки, нажмите **SNOOZE/SLEEP**.

ИСПОЛЬЗОВАНИЕ МЕНЮ ПАРАМЕТРОВ

Меню параметров отображается на дисплее передней панели при нажатии кнопки **OPTION** на пульте ДУ. С помощью меню настройки можно задать различные полезные функции.

Меню параметров	Параметр или диапазон управления	Страница для справки
PRESET DELETE	(Отображается, только если в качестве источника входа выбрано FM.)	9
DIMMER	DIMMER OFF (самый яркий)/DIMMER 1/DIMMER 2 (самый темный)	Эта страница
TREBLE	от -10 дБ до +10 дБ	Эта страница
BASS	от -10 дБ до +10 дБ	Эта страница
AUTO POWER OFF	TIME OFF/ TIME 8H/ TIME 4H AUTO POWER OFF выключает или переводит систему в режим экономии электроэнергии, если в течение предварительно заданного периода времени не выполняется никаких операций.	Эта страница



1 Нажмите кнопку **OPTION**.

2 Выберите необходимое меню параметров с помощью **▲/▼**.

3 Подтвердите выбор, нажав **ENTER**.



4 Измените настройки с помощью **▲/▼**.

5 Завершите настройку с помощью кнопки **ENTER**. Чтобы настроить дополнительные элементы, повторите шаги с 2 по 5.

6 Для выхода из меню параметров нажмите кнопку **OPTION**.



Чтобы выполнить отмену без изменения настроек, нажмите кнопку **OPTION** до завершения шага 5.

► Настройка режима регулятора яркости/тонкомпенсации

DIMMER: изменение яркости дисплея передней панели.

TREBLE*: настройка высокочастотной характеристики.

BASS*: настройка низкочастотной характеристики.

* Также эффективна при использовании наушников.

УСТРАНЕНИЕ НЕИСПРАВНОСТЕЙ

В случае возникновения проблем при использовании аппарата сначала обратитесь к следующему списку. Если устранить проблему с помощью предложенных способов не удастся или если проблема не указана в списке, выключите устройство и отсоедините от сети электропитания, затем обратитесь к ближайшему авторизованному дилеру Yamaha или в сервисный центр.

Общие

Проблема	Причина	Решение
Из колонок не слышен звук.	Установлен минимальный уровень громкости.	Отрегулируйте уровень громкости.
	Неправильно выбран источник.	Выберите соответствующий источник.
	Подключены наушники.	Отсоедините наушники.
Звук надломлен/искажен или присутствует аномальный шум.	Громкость входящего источника чрезмерна или громкость этого устройства чрезмерна (особенно басовые тона).	Настройте громкость с помощью кнопки VOLUME или басовые тона с помощью меню параметров (☞ стр. 13).
Система работает ненадлежащим образом.	Произошел сильный скачок напряжения, например из-за вспышки молнии или избыточного статического электричества, или падение напряжения.	Выключите систему и отсоедините кабель питания. Подождите около 30 секунд, затем подключите кабель питания и включите систему.
Система после включения сразу же отключается.		
Цифровое или высокочастотное оборудование создает помехи.	Устройство расположено слишком близко к цифровому или высокочастотному оборудованию.	Установите аппарат дальше от такого оборудования.
Сброшены настройки часов.	Устройство оставалось отключенным от розетки более пяти минут.	Надежно подсоедините кабель питания к сетевой розетке, а затем заново настройте часы (☞ стр. 6).
В заданное время звучания будильника слышен только звуковой сигнал, музыка не воспроизводится.	Выбранный источник сигнала будильника не подключен или не установлен.	Если выбрано устройство iPod или USB, убедитесь, что оно подключено. Если выбран CD-диск, убедитесь, что он установлен.
	В качестве типа сигнала будильника установлено значение BEEP.	Установите в качестве звукового сигнала будильника значение SRC+BEEP или SOURCE (☞ стр. 10).
Мигают часы, и устройство невозможно использовать.	CLOCK на задней панели установлен в положение SET, и это устройство находится в режиме настройки часов.	Установите регулятор CLOCK на задней панели в положение ON (☞ стр. 6).
Произошло внезапное отключение питания.	Функция автоматического отключения системы выполнила отключение устройства.	Устройство автоматически выключит систему через 60 минут после остановки воспроизведения устройства USB или CD.
	Возможно, установлен режим ожидания (☞ стр. 13).	Включите систему и снова воспроизведите источник.
	Происходит включение функции AUTO POWER OFF.	Если установить для функции AUTO POWER OFF значение TIME OFF, воспроизведение будет непрерывным (☞ стр. 13).

Радиоприем

Проблема	Причина	Решение
Большое количество шума во время стереофонического вещания.	Неправильно подключена антенна.	Убедитесь в том, что антенна подключена правильно (☞ стр. 4).
	Выбранная радиостанция находится далеко от места приема или в регионе слабый радиосигнал.	Попробуйте выполнить ручную настройку, чтобы улучшить качество сигнала (☞ стр. 8), или используйте многоканальную наружную антенну.
Слабый радиосигнал даже при использовании наружной антенны. (Звук искажен.)	Имеют место многолучевое отражение или другие радиопомехи.	Измените высоту, направление или расположение антенны.

iPod

Примечание

В случае ошибки передачи без сообщения о рабочем состоянии на передней панели устройства проверьте соединение с iPod (см. стр. 6).

Сообщение о состоянии	Причина	Способ устранения
iPod Connecting iPod Charging	Устройство устанавливает связь с iPod.	Если данное сообщение продолжает отображаться на дисплее передней панели и воспроизведение не начинается, снова подключите iPod (см. стр. 6).
Unknown iPod	Возникла проблема во время передачи сигнала от iPod на устройство.	Снова подключите iPod (см. стр. 6).
	Используемый iPod не поддерживается данным устройством.	Поддерживаются только iPod classic, iPod nano (2-го поколения или более поздние), iPod touch и iPhone.
iPod	Устройство распознало iPod, однако не может получить сведения об оставшемся времени.	
iPod Unplugged	Устройство iPod было извлечено из док-станции iPod.	Снова установите iPod в док-станцию (см. стр. 6).
Over Current	Используемый iPod не поддерживается данным устройством.	Отсоедините iPod, а затем выключите и включите систему. Затем снова подключите поддерживаемое устройство iPod (см. стр. 18).
	Устройство iPod подключено под углом.	

Проблема	Причина	Решение
Нет звука.	Неадекватный контакт iPod с док-станцией iPod.	Правильно установите iPod.
	Подключены наушники.	Отсоедините наушники.
	Версия программного обеспечения устройства iPod не была обновлена.	Загрузите последнюю версию программного обеспечения iTunes, чтобы обновить версию микропрограммы iPod.
iPod не заряжается.	iPod неправильно установлен в док-станцию iPod.	Извлеките iPod из устройства, затем заново установите iPod в док-станцию (см. стр. 6).
	Система переведена в режим экономии электроэнергии (см. стр. 2).	Установите переключатель CLOCK на задней панели в положение ON, чтобы отменить режим экономии электроэнергии (см. стр. 4).
Неожиданно отменяется воспроизведение композиции и начинается воспроизведение другой дорожки без выполнения каких-либо операций.	Функция встряхивания iPod для воспроизведения в случайном порядке включена.	Отключите эту функцию в настройках iPod.

Пульт ДУ

Проблема	Причина	Решение
Пульт ДУ работает ненадлежащим образом.	Пульт ДУ находится за пределами рабочего диапазона.	Информацию о рабочем диапазоне пульта ДУ см. в разделе "Использование пульта ДУ" (см. стр. 5).
	На датчик пульта ДУ аппарата попадают прямые солнечные лучи или свет (от флуоресцентной лампы инверторного типа).	Измените освещение или положение аппарата.
	Истек срок годности батарейки.	Установите новую батарейку.
	Между датчиком аппарата и пультом ДУ находится препятствие.	Устраните препятствие.

Воспроизведение диска

Проблема	Причина	Решение
Не удается вставить диск.	Система переведена в режим экономии электроэнергии (см. стр. 2).	Установите переключатель CLOCK на задней панели в положение ON, чтобы отменить режим экономии электроэнергии (см. стр. 4).
Операции, выполняемые некоторыми кнопками, не работают.	В устройство загружен несовместимый диск.	Используйте диск, поддерживаемый устройством (см. стр. 17).
Воспроизведение не начинается сразу после нажатия кнопки ► II.	Диск загрязнен.	Протрите диск.
	В устройство загружен несовместимый диск.	Используйте диск, поддерживаемый устройством (см. стр. 17).
После загрузки диска на дисплее передней панели отображается надпись "No Disc" или "Unknown Disc".	Если устройство было перенесено из холодного места в теплое, возможно, на линзе чтения диска образовался конденсат.	Подождите один или два часа, пока устройство не достигнет комнатной температуры, а затем повторите попытку.
	В устройство загружен несовместимый диск.	Используйте диск, поддерживаемый устройством (см. стр. 17).
	Диск загрязнен.	Протрите диск.
	Диск загружен задом наперед.	Вставьте диск, направив сторону с этикеткой к ближней стороне устройства.
	На диске отсутствуют воспроизводимые файлы.	Используйте диск, содержащий воспроизводимые файлы (см. стр. 17).
	Ошибка устройства.	Извлеките диск с помощью кнопки ▲.

Воспроизведение устройства USB

Примечание

В случае ошибки передачи с отсутствием сообщения о рабочем состоянии на передней панели данного устройства проверьте соединение с USB-устройством (см. стр. 7).

Сообщение о состоянии	Причина	Способ устранения
USB Unplugged	USB-устройство подсоединено ненадежно.	Подсоедините устройство USB еще раз (см. стр. 7).
Unknown USB	Подключенное устройство USB нельзя воспроизвести на данном устройстве.	Подключите совместимое устройство USB (см. стр. 17).
	Слишком длинное имя файла.	Имя файла не должно содержать более 250 символов.
Over Current	Устройство USB подключено под углом.	Отключите устройство USB, а затем выключите и включите систему. Заново подключите воспроизводимое устройство USB (см. стр. 17).
No Files	На устройстве USB отсутствуют воспроизводимые файлы.	Используйте устройство USB, содержащее воспроизводимые файлы (см. стр. 17).
	К аппарату подсоединено несовместимое устройство USB.	Выключите систему и заново подсоедините устройство USB к аппарату. Если после этого устранить проблему не удастся, значит устройство USB не воспроизводится на данном устройстве.
USB Time Out	Количество файлов или папок превышает предел.	Уменьшите количество файлов или папок; ограничения указаны в данном руководстве (см. стр. 17).

Проблема	Причина	Решение
Не воспроизводится файл MP3/WMA, содержащийся на устройстве USB.	Устройство USB не распознано.	Выключите систему и заново подсоедините устройство USB к аппарату.
		Подсоедините адаптер питания переменного тока, если он поставляется вместе с устройством.
		Отформатируйте устройство USB и снова скопируйте файлы.
		Если с помощью описанных выше способов решения устранить проблему не удастся, значит устройство USB не воспроизводится на данном устройстве.

ПРИМЕЧАНИЯ О ДИСКАХ И УСТРОЙСТВАХ USB

Информация о дисках

Это устройство предназначено для использования с дисками CD, CD-R*1 и CD-RW*1, на которых имеются следующие логотипы.



*1 ISO 9660



Данное устройство способно воспроизводить диски, имеющие любой из перечисленных выше логотипов. Логотип диска напечатан на диске и обложке диска.

Примечания

- Не загружайте в данный аппарат диски любых других типов. Это может привести к повреждению аппарата.
- Диски CD-R/RW не удастся воспроизвести, если они не были финализированы.
- В зависимости от характеристик диска или условий записи воспроизведение некоторых дисков может быть невозможным.
- Не используйте диски нестандартной формы (например, в виде сердца).
- Не используйте диски, на поверхности которых имеется много царапин.

Обращение с диском

- Не прикасайтесь к поверхности диска. Держите диск за края (и центральное отверстие).
- Не используйте карандаш или маркер с заостренным концом для нанесения надписей на диск.
- Не наносите на диск клейкую ленту, наклейки, клей и т.д.
- Не используйте защитное покрытие с целью предотвращения возникновения царапин на диске.
- Не вставляйте одновременно более одного диска в слот для диска. Это может привести к повреждению данного аппарата и самих дисков.
- Не вставляйте посторонние предметы в слот для диска.
- Не вставляйте диски, имеющие трещины, деформированные диски или склеенные диски.
- Не подвергайте диски воздействию прямых солнечных лучей, высокой температуры, высокой влажности или пыли.

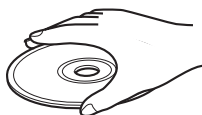

Внимание



- В случае загрязнения диска протрите его чистой, сухой тканью от центра к краям. Не используйте жидкость для стирания надписей или разбавитель.
- Во избежание возникновения неисправности не используйте доступное в продаже средство для очистки линз.

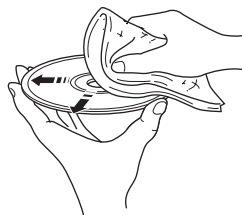

Информация об устройствах USB

Этот аппарат поддерживает запоминающие устройства USB большой емкости (например, устройства флеш-памяти или портативные аудиопроигрыватели), в которых используется формат FAT16 или FAT32.

Примечания

- Некоторые устройства могут работать неправильно, даже если они удовлетворяют техническим требованиям.
- Не подключайте другие устройства, отличные от запоминающих устройств USB большой емкости (например, зарядные устройства USB или концентраторы USB), персональные компьютеры, устройства для считывания с карт памяти, внешние жесткие диски и т.д.
- Yamaha не будет нести ответственность за какой бы то ни было ущерб или потерю данных на устройствах USB, произошедшие во время подключения устройства к данному аппарату.
- Воспроизведение и подача питания на устройства USB всех типов не гарантируется.
- Нельзя использовать устройства USB с шифрованием.

О файлах MP3 и WMA

Примечания

- Устройство может воспроизводить следующие типы файлов.

Файл	Скорость передачи данных (кбит/с)	Частота дискретизации (кГц)
MP3	8–320*2	16–48
WMA	16–320*2	22,05–48

*2 Поддерживается постоянная и переменная скорость передачи данных.

- Ниже приведено максимальное количество файлов/папок, которое можно воспроизвести на аппарате.

	CD с данными	USB
Максимальное общее количество файлов*3	512	9999
Максимальное количество папок*3	255	999
Максимальное количество файлов в одной папке	511	255

*3 Путь считается одной из папок.

- Воспроизведение файлов, защищенных авторским правом, не поддерживается.

ТЕХНИЧЕСКИЕ ХАРАКТЕРИСТИКИ

► РАЗДЕЛ ПРОИГРЫВАТЕЛЯ

iPod (цифровое соединение)

- Изготовлено для iPod touch (1-е, 2-е и 3-е и 4-е поколения)
iPod classic
iPod nano (2-е, 3-е, 4-е, 5-е и 6-е поколения)
iPhone 4
iPhone 3GS
iPhone 3G
iPhone

CD

- Носитель CD, CD-R/RW
- Аудиоформат аудио CD, MP3, WMA

Лазер

- Тип полупроводниковый лазер GaAs/GaAlAs
- Длина волны 790 нм
- Выходная мощность 7 мВт

USB

- Аудиоформат MP3, WMA

AUX

- Входной разъем мини-штекер СТЕРЕО 3,5 мм

► РАЗДЕЛ УСИЛИТЕЛЯ

- Максимальная выходная мощность 15 Вт + 15 Вт
(6 Ом 1 кГц, 10% КИС)
- Наушники мини-штекер СТЕРЕО 3,5 мм
(адаптивное сопротивление от 16 до 32 Ом)

► РАЗДЕЛ ТЮНЕРА

- Диапазон настройки
FM 87,50 до 108,00 МГц

► ОБЩИЙ РАЗДЕЛ

- Электропитание 230 В переменного тока, 50 Гц
- Потребляемая мощность 23 Вт
- Потребляемая мощность выключенной системы 2,7 Вт
- Потребляемая мощность в режиме экономии питания 0,2 Вт
- Размеры (Ш × В × Г) Ш457 × В180,5 × Г173,5 мм
- Вес 5,1 кг

Технические характеристики могут быть изменены без предварительного уведомления.

БЕЗОПАСНОЕ ИСПОЛЬЗОВАНИЕ ЛАЗЕРА

Данное устройство содержит лазер. Из-за опасности травмы глаз снимать крышку или обслуживать данное устройство должен только сертифицированный обслуживающий персонал.

ОПАСНОСТЬ

Данное устройство в открытом состоянии излучает видимые лазерные лучи. Не допускайте непосредственного воздействия лазерных лучей на глаза. Когда данное устройство подключено к розетке, не приближайте глаза к отверстию лотка диска и другим отверстиям и не смотрите внутрь аппарата.

Лазерный компонент данного изделия может выделять радиацию, превышающую ограниченный уровень радиации для Класса 1.

iPod, iPhone

Знаки “Made for iPod” и “Made for iPhone” указывают, что электронные принадлежности, на которых имеются эти знаки, предназначены для подсоединения к устройству iPod или iPhone соответственно, а также что они сертифицированы разработчиком в соответствии с эксплуатационными стандартами Apple.

Корпорация Apple не несет ответственности за работу данного устройства или его соответствие стандартам безопасности и регулятивным нормам. Обратите внимание, что использование этой принадлежности с устройством iPod или iPhone может повлиять на работу при беспроводном подключении.

iPhone, iPod, iPod classic, iPod nano, iPod shuffle и iPod touch являются товарными знаками корпорации Apple Inc. и зарегистрированы в США и других странах.

ВНИМАНИЕ: СВЕДЕНИЯ О БАТАРЕЙКЕ

- В конце срока эксплуатации батарейки эффективный рабочий диапазон пульта ДУ значительно уменьшается. В этом случае замените батарейку новой как можно быстрее.
- Использованная батарейка может протечь. Если батарейка протекла, немедленно утилизируйте ее. Не прикасайтесь к протекшему веществу и не допускайте его контакта с одеждой и т.д. Перед установкой новой батарейки тщательно очистите отсек для батареек.
- Храните батарейки в недоступном для детей месте. Если вы или ребенок случайно проглотили батарейку, немедленно обратитесь к врачу.
- Если пульт ДУ не будет использоваться в течение длительного времени, извлеките батарейку из пульта ДУ.
- Не заряжайте и не разбирайте поставляемую с устройством батарейку.

Информация для пользователей по сбору и утилизации старой аппаратуры и использованных батареек



Эти знаки на аппаратуре, упаковках и в сопроводительных документах указывают на то, что подержанные электрические и электронные приборы и батарейки не должны выбрасываться вместе с обычным домашним мусором. Для правильной обработки, хранения и утилизации старой аппаратуры и использованных батареек, пожалуйста сдавайте их в соответствующие сборные пункты, согласно вашему национальному законодательству и директив 2002/96/ЕС и 2006/66/ЕС.



При надлежащей утилизации этих товаров и батареек, вы помогаете сохранять ценные ресурсы и предотвращать вредное влияние на здоровье людей и окружающую среду, которое может возникнуть из-за несоответствующего обращения с отходами.



За более подробной информацией о сборе и утилизации старых товаров и батареек, пожалуйста обращайтесь в вашу локальную администрацию, в ваш приёмный пункт или в магазин где вы приобрели эти товары.

[Информация по утилизации в других странах за пределами Европейского Союза]

Эти знаки действительны только на территории Европейского Союза. Если вы хотите избавиться от этих предметов, пожалуйста обратитесь в вашу локальную администрацию или продавцу и спросите о правильном способе утилизации.

Pb

Обратите внимание на знак для батареек (два знака на задней стороне):

Этот знак может использоваться в комбинации со знаком указывающим о содержании химикалий. В этом случае это удовлетворяет требованиям установленными Директивой по использованию химикалий.

Данный аппарат считается не отключенным от источника переменного тока все то время, пока он подключен к розетке, даже если данный аппарат находится в выключенном положении через ϕ . В этом режиме электропотребление данного аппарата снижается до минимума.

ПРЕДУПРЕЖДЕНИЕ
ВО ИЗБЕЖАНИЕ ПОЖАРА ИЛИ УДАРА
ЭЛЕКТРИЧЕСКИМ ТОКОМ НЕ
ПОДВЕРГАЙТЕ ДАННЫЙ АППАРАТ
ВОЗДЕЙСТВИЯМ ДОЖДЯ ИЛИ ВЛАГИ.

ПРЕДУПРЕЖДЕНИЕ

Опасность разрыва при неправильной замене батареек. Заменяйте только на батарейки одинакового или аналогичного типа.

Слишком близкое расположение данного аппарата к телевизору с электронно-лучевой трубкой может привести к ухудшению цвета изображения. В таком случае, отодвиньте данный аппарат от телевизора.

<p>CAUTION Use of controls or adjustments or performance of procedures other than those specified herein may result in hazardous radiation exposure.</p>
<p>AVERTISSEMENT L'utilisation de commandes et l'emploi de réglages ou de méthodes autres que ceux décrits ci-dessous, peuvent entraîner une exposition à un rayonnement dangereux.</p>
<p>VORSICHT Die Verwendung von Bedienelementen oder die Einstellung bzw. die Ausführung von anderen als in dieser Anleitung beschriebenen Vorgängen kann zu Gefährdung durch gefährliche Strahlung führen.</p>
<p>OBSERVERA Användning av reglage eller justeringar eller utförande av åtgärder på annat sätt än så som beskrivs häri kan resultera i farlig strålning.</p>
<p>ATTENZIONE L'uso di controlli, regolazioni, operazioni o procedure non specificati in questo manuale possono risultare in esposizione a radiazioni pericolose.</p>
<p>PRECAUCIÓN El uso de los controles, los ajustes o los procedimientos que no se especifican en este manual pueden causar una exposición peligrosa a la radiación.</p>
<p>LET OP Gebruik van bedieningsorganen, instellingen of procedures anders dan beschreven in dit document kan leiden tot blootstelling aan gevaarlijke stralen.</p>
<p>ПРЕДОСТЕРЕЖЕНИЕ Использование органов управления или произведение настроек или выполнение процедур, не указанных в данной инструкции, может отразиться на выделении опасной радиации.</p>

**CAUTION - CLASS 1M LASER RADIATION WHEN OPEN
DO NOT VIEW DIRECTLY WITH OPTICAL INSTRUMENTS.**

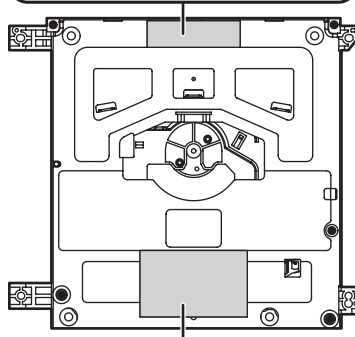

**CAUTION - CLASS 3B VISIBLE AND INVISIBLE LASER RADIATION WHEN OPEN.
AVOID EXPOSURE TO BEAM.**
**WARNING - KLASS 3B SYNLIG OCH OSYNLIG LASERSTRÅLNING
NÄR DENNA DEL ÄR ÖPPNAD. STRÅLEN ÄR FARLIG.**
**VARO! AVATTAESSA OLET ALTIINA LUOKEN 3B NÄKYVÄLLÄ JA
NÄKYVÄTÖMÄLLÄ LASERSÄTELYLLE. ÄLÄ KATSO SÄTEESEEN.**
**WARNING - KLASS 3B SYNLIG OCH OSYNLIG LASERSTRÅLNING
NÄR DENNA DEL ÄR ÖPPNAD. BETRÄKTA EJ STRÅLEN.**
**VORSICHT! SICHTBARE UND UNSICHTBARE LASERSTRÄHLUNG KLASSE 3B
WENN ABDECKUNG GEÖFFNET. NICHT DEM STRAHL AUSSETZEN.**
**ATTENTION - RADIATION VISIBLE ET INVISIBLE CLASSE 3B LORSQUE L'APPAREIL
EST OUVERT. ÉVITEZ TOUTE EXPOSITION AU FAISCEAU.**

- The name plate is located on the back of the unit.
- La plaque signalétique se trouve sur le dessous de l'appareil.
- Das Typenschild ist an der Geräteunterseite angebracht.
- Namnplåten sitter på enhetens undersida.
- La targhetta con il nome è disposta sul lato inferiore dell'unità.
- La etiqueta con el nombre se encuentra en la parte inferior de la unidad.
- Het naamplaatje bevindt zich aan de onderzijde van het toestel.
- Заводская табличка находится на нижней поверхности аппарата.

**CLASS 1 LASER PRODUCT
LASER KLASSE 1 PRODUKT
LUOKAN 1 LASERLAITE
KLASS 1 LASER APPARAT
PRODUIT LASER DE CLASSE 1**

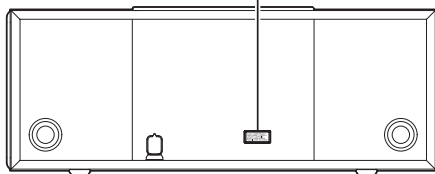

VAROITUS

Muiden kuin tässä esitettyjen toimintojen säädön tai asetusten muutto saattaa altistaa vaaralliselle säteilylle tai muille vaarallisille toiminnoille.

DK

Advarsel: Usynlig laserstråling ved åbning når sikkerhedsafbrydere er ude af funktion. Undgå udsættelse for stråling.

Bemærk: Netafbryderen SYSTEM OFF/Standby er sekundært indkoblet og afbryder ikke strømmen fra nettet. Den indbyggede netdel er derfor tilsluttet til lysnettet så længe netstikket sidder i stikkontakten.

N

Observer: Nettbryteren SYSTEM OFF/Standby er sekundært innkoblet. Den innebygdenetdelen er derfor ikke frakoplet nettet så lenge apparatet er tilsluttet nettkontakten.

S

Klass 1 laseraparat

Varning! Om apparaten används på annat sätt än i denna bruksanvisning specificerats, kan användaren utsättas för osynlig laserstrålning, som överskrider gränsen för laserklass 1.

Observera! Strömbrytaren SYSTEM OFF/Standby är sekundärt kopplad och inte bryter inte strömmen från nätet. Den inbyggda nätdelen är därför ansluten till elnätet så länge stickproppen sitter i vägguttaget.

SF

Luokan 1 laserlaite

Varoitus! Laitteen käyttäminen muulla kuin tässä käyttöohjeessa mainitulla tavalla saattaa altistaa käyttäjän turvallisuusluokan 1 ylittävälle näkymättömälle lasersäteilylle.

Oikeus muutoksiin varataan. Laite ei saa olla alttiina tippu- ja roiskevedelle.

Huom. Toiminnanvalitsin SYSTEM OFF/Standby on kytketty toisipuolelle, eikä se kytke laitetta irti sähköverkosta. Sisäänrakennettu verkko-osa on kytkettynä sähköverkkoon aina silloin, kun pistoke on pistorasiassa.

VARO!

AVATTAESSA JA SUOJALUKITUS OHITETTAESSA OLET ALTTIINA NÄKYMÄTTÖMÄLLE LASERSÄTEILYLLE.

ÄLÄ KATSO SÄ TEESEEN.

VARNING!

OSYNLIG LASERSTRÅLNING NÄR DENNA DEL ÄR ÖPPNAD OCH SPÄRREN ÄR URKOPPLAD. BETRakta EJ STRÅLEN.

■ For U.K. customers

If the socket outlets in the home are not suitable for the plug supplied with this appliance, it should be cut off and an appropriate 3 pin plug fitted. For details, refer to the instructions described below.

Note

The plug severed from the mains lead must be destroyed, as a plug with bared flexible cord is hazardous if engaged in a live socket outlet.

■ Special Instructions for U.K. Model

IMPORTANT

THE WIRES IN MAINS LEAD ARE COLOURED IN ACCORDANCE WITH THE FOLLOWING CODE:

Blue: NEUTRAL

Brown: LIVE

As the colours of the wires in the mains lead of this apparatus may not correspond with the coloured markings identifying the terminals in your plug, proceed as follows:

The wire which is coloured BLUE must be connected to the terminal which is marked with the letter N or coloured BLACK. The wire which is coloured BROWN must be connected to the terminal which is marked with the letter L or coloured RED.

Make sure that neither core is connected to the earth terminal of the three pin plug.

Important Notice: Guarantee Information for customers in EEA* and Switzerland**English**

For detailed guarantee information about this Yamaha product, and Pan-EEA* and Switzerland warranty service, please either visit the website address below (Printable file is available at our website) or contact the Yamaha representative office for your country. * EEA: European Economic Area

Remarque importante: informations de garantie pour les clients de l'EEE et la Suisse**Français**

Pour des informations plus détaillées sur la garantie de ce produit Yamaha et sur le service de garantie applicable dans l'ensemble de l'EEE ainsi qu'en Suisse, consultez notre site Web à l'adresse ci-dessous (le fichier imprimable est disponible sur notre site Web) ou contactez directement Yamaha dans votre pays de résidence. * EEE : Espace Economique Européen

Wichtiger Hinweis: Garantie-Information für Kunden in der EWR* und der Schweiz**Deutsch**

Für nähere Garantie-Information über dieses Produkt von Yamaha, sowie über den Pan-EWR*- und Schweizer Garantieservice, besuchen Sie bitte entweder die folgend angegebene Internetadresse (eine druckfähige Version befindet sich auch auf unserer Webseite), oder wenden Sie sich an den für Ihr Land zuständigen Yamaha-Vertrieb. *EWR: Europäischer Wirtschaftsraum

Viktigt: Garantiinformation för kunder i EES-området* och Schweiz**Svenska**

För detaljerad information om denna Yamahaprodukt samt garantiservice i hela EES-området* och Schweiz kan du antingen besöka nedanstående webbadress (en utskriftsvänlig fil finns på webbplatsen) eller kontakta Yamahas officiella representant i ditt land. * EES: Europeiska Ekonomiska Samarbetsområdet

Avviso importante: informazioni sulla garanzia per i clienti residenti nell'EEA* e in Svizzera**Italiano**

Per informazioni dettagliate sulla garanzia relativa a questo prodotto Yamaha e l'assistenza in garanzia nei paesi EEA* e in Svizzera, potete consultare il sito Web all'indirizzo riportato di seguito (è disponibile il file in formato stampabile) oppure contattare l'ufficio di rappresentanza locale della Yamaha. * EEA: Area Economica Europea

Aviso importante: información sobre la garantía para los clientes del EEE* y Suiza**Español**

Para una información detallada sobre este producto Yamaha y sobre el soporte de garantía en la zona EEE* y Suiza, visite la dirección web que se incluye más abajo (la versión del archivo para imprimir esta disponible en nuestro sitio web) o póngase en contacto con el representante de Yamaha en su país. * EEE: Espacio Económico Europeo

Belangrijke mededeling: Garantie-informatie voor klanten in de EER* en Zwitserland**Nederlands**

Voor gedetailleerde garantie-informatie over dit Yamaha-product en de garantieservice in heel de EER* en Zwitserland, gaat u naar de onderstaande website (u vindt een afdrukbaar bestand op onze website) of neemt u contact op met de vertegenwoordiging van Yamaha in uw land. * EER: Europese Economische Ruimte

<http://europe.yamaha.com/warranty/>

