

MTX-MRX Editor

Manual de usuario

MTX-MRX Editor es un programa de software para conectar, construir y controlar un sistema que usa las unidades Tio1608-D, EXi8/EXo8 y de las series MTX, MRX, XMV y R (AD/DA). Los ajustes efectuados en MTX-MRX Editor se envían a las unidades Tio1608-D, EXi8/EXo8 y de las series MTX, MRX, XMV y R (AD/DA) que están conectadas a la red mediante Ethernet.

Una vez enviados los ajustes, el sistema funcionará sin ordenador.

El panel de control de una unidad de la serie DCP o de un MCP1 también puede utilizarse para controlar el sistema en tiempo real.

Es posible construir un sistema de megafonía utilizando las unidades PGM1/PGX1.

Si utiliza MRX, consulte también el “MRX Designer Manual de usuario”.

Aviso relativo a los derechos de autor de los datos

La copia y reutilización no autorizadas de música comercial o datos de sonido sin la autorización del titular de los derechos de propiedad intelectual están prohibidas por la ley, con la excepción de aquellos usuarios admitidos en virtud de la legislación sobre derechos de autor (copyright).

Antes de usar estos datos, debe obtener permiso del propietario de los derechos de copyright o consultar a un especialista en el uso de materiales con derechos de copyright.

Aviso relativo al contenido de este manual de instrucciones

- Todos los derechos de copyright sobre este software y sobre el manual de instrucciones son propiedad de Yamaha Corporation.
- Quedan prohibidas la copia y la modificación de este software y del manual de instrucciones en su totalidad o en parte.
- Tenga en cuenta que Yamaha Corporation no asume ninguna responsabilidad por los resultados o las consecuencias que puedan derivarse del uso de este software y del manual de instrucciones.
- Todas las ilustraciones y las capturas de pantalla que aparecen en este manual de instrucciones se proporcionan con la finalidad de explicar el funcionamiento. Por este motivo, podrían no coincidir con las especificaciones reales.
- Los cambios del software del sistema, la funcionalidad y las especificaciones que se deriven de actualizaciones de la aplicación se abordarán en un folleto o manual independiente.
- Ethernet es una marca comercial de Xerox Corporation.
- Windows es una marca registrada de Microsoft Corporation USA en Estados Unidos y en otros países.
- iPad y Bonjour son marcas comerciales de Apple Inc., registradas en los Estados Unidos y otros países.
- IOS es una marca comercial o una marca comercial registrada de Cisco, Inc., registrada en Estados Unidos y en otros países, y se utiliza bajo licencia.
- Los logotipos de SDHC y de SD son marcas comerciales de SD-3C, LLC.



- Los nombres de empresas y productos que aparecen en este documento son marcas comerciales o marcas registradas de sus respectivos propietarios.

Contenido

Aviso relativo a los derechos de autor de los datos 1

Aviso relativo al contenido de este manual de instrucciones 1

Capítulo 1. Descripción general de MTX-MRX Editor.....4

Red de control de sistemas de sonido4

Términos empleados en este manual de instrucciones4

Datos gestionados por MTX-MRX Editor 6

Requisitos de conexión de un sistema MTX/MRX..... 7

Ejemplos de configuración de un sistema MTX/MRX9

¿Qué son las conexiones YDIF? (modos de cascada y de distribución) 10

¿Qué son las conexiones Dante? (conexión en cadena tipo margarita y conexión en estrella) 13

Conexión en cadena de tipo margarita 13

Conexión en estrella 13

Acerca de las redes redundantes 14

Asignación de patches 15

Flujo de trabajo18

Acerca de las pantallas.....26

Pantalla Project..... 26

Pantalla System..... 26

Navegación entre pantallas27

Capítulo 2. Barra de menús y botones de herramientas.....28

Barra de título.....28

Barra de menús28

Botones de herramientas..... 32

Capítulo 3. Pantalla Project (proyecto)34

Fichas de selección de sistema 34

HIDE/SHOW, botón34

Dispositivos de red35

Sistema MTX/MRX36

Cuadro de diálogo “Device Configuration Wizard” (asistente para configurar dispositivos) 37

Dispositivos conectados mediante YDIF47

Panel de control digital, PGM1/PGX1.....49

Dispositivos conectados analógicamente50

Dispositivos conectados mediante DANTE.....51

MCP1.....52

Ficha [System] (sistema)..... 53

Ficha [Device] (dispositivo)..... 54

Ficha [Alert] (alerta)56

Capítulo 4. Pantalla del sistema57

Pantalla “MAIN” (principal).....60

Cuadro de diálogo “Input Patch” (patch de entrada)..... 71

Cuadro de diálogo “Output Patch” (patch de salida)72

Pantallas “INPUT” 73

Pantalla “MATRIX” (matriz) 86

Pantalla “ZONE” (zona) 90

Pantalla “ROUTER” (encaminador)..... 98

Pantallas “OUTPUT” 100

Pantalla “EFFECT” (efecto)..... 108

Pantalla “DCA”110

Pantalla “I/O” (E/S) 112

Pantalla “MY4-AEC” 114

Pantalla “To Far-end” 117

Pantalla “Near-end Voice” 118

Pantalla “Mic” 119

Pantalla “EXT. I/O” (E/S externa) 120

Pantalla “YDIF” (modo de distribución)..... 120

Cuadro de diálogo “YDIF In Patch” (patch de entrada YDIF)..... 123

Cuadro de diálogo “YDIF Output Patch” (patch de salida YDIF) 123

Cuadro de diálogo “Channel Select” (seleccionar canal)..... 124

Pantalla “YDIF” (modo de cascada) 125

Pantalla “ANALOG” (analógico) 126

Cuadro de diálogo “Line Out Patch” (patch de salida de línea) 127

Pantalla “DANTE” 128

Pantalla "EXi8" 130

- Cuadro de diálogo "EXi8 Patch" (patch de EXi8) 131

Pantalla "R/Tio" 132

Pantalla "EXo8" 134

- Cuadro de diálogo "EXo8 Patch" (patch de EXo8) 135

Pantalla "XMV" 136

- Cuadro de diálogo "XMV Patch" (patch de XMV) 138

Capítulo 5. Conexión en línea y sincronización.....139

Conexión en línea.....139

- Cuadro de diálogo "Synchronization" (sincronización) 139
- Cuadro de diálogo "Go Online - From devices" (conectar en línea - desde dispositivos)..... 142

Sincronización 143

Capítulo 6. Preajustes.....145

- Cuadro de diálogo "Preset" (preajustes) 145
- Cuadro de diálogo "Settings" (configuración) 150
 - Cuadro de diálogo "GPI Out"152
 - Cuadro de diálogo "SD Play" (reproducción SD)153
- Pantalla de ajuste del filtro de recuperación 156

Capítulo 7. Cuadros de diálogo/Aplicaciones de software163

- Cuadro de diálogo "Startup" (inicio)..... 163
- Cuadro de diálogo "Network Setup" (configuración de red) 164
- Cuadro de diálogo "Device Information" (información sobre dispositivos) 165
- Cuadro de diálogo "Update Firmware" (actualizar firmware) 167
- Cuadro de diálogo "IP Address" (Dirección IP) 169
- Cuadro de diálogo "Auto-Assign IP Address" (Asignar dirección IP automáticamente) 172
- Cuadro de diálogo "Match Devices by IP Address" (Hacer coincidir por dirección IP) 173
- Cuadro de diálogo "MTX Configuration" (configuración de MTX)..... 176
- Cuadro de diálogo "Dante Information" (información sobre Dante)..... 179

- Cuadro de diálogo "Word Clock" (reloj) 180
- Cuadro de diálogo "Clock" (reloj)..... 182
- Cuadro de diálogo "Daylight Saving Time" (horario de verano) 184
- Cuadro de diálogo "Scheduler" (programador) 186
- Cuadro de diálogo "Remote Control" (control remoto) 196
- Cuadro de diálogo "Digital Control Panel" (panel de control digital) 197
- Cuadro de diálogo "Wireless DCP" 202
- Cuadro de diálogo "MCPI" 204
- Cuadro de diálogo "PIN Setup" (Configuración de PIN) 209
- Cuadro de diálogo "Label" (Etiqueta)..... 210
- Cuadro de diálogo "Re-size Image" (Cambiar tamaño de imagen) 212
- Cuadro de diálogo "PGM1/PGX1" 213
- Aplicación "PGM1 Label Creator" 216
- Cuadro de diálogo "GPI" 219
- Cuadro de diálogo "GPI Calibration" (calibrado de GPI)..... 221
- Cuadro de diálogo "Security Settings" (configuración de seguridad) 223
- Cuadro de diálogo "Project Information" (información sobre el proyecto) 224
- Cuadro de diálogo "Configuration Diagram" (diagrama de configuración) 225
- Cuadro de diálogo "Get Log" (obtener registro)..... 226
- Cuadro de diálogo "Sampling Rate Converter" ... 227
- Cuadro de diálogo "Input Source/Redundant" (Origen de entrada/Redundante) 228

Apéndice230

Lista de ajustes de los cuadros de diálogo "Settings"230

- DCP/Wireless DCP (DCP inalámbrico)/MCPI 230
- GPI Input (entrada de GPI) 245

Flujo de trabajo para ajustes de megafonía 255

Ajustes para controlar dispositivos a través de subredes 258

Lista de alertas..... 261

Solución de problemas..... 267

Capítulo 1. Descripción general de MTX-MRX Editor

Red de control de sistemas de sonido

Cuando hay varias unidades Tio1608-D, EXi8/EXo8 y de las series MRX, XMV y R (AD/DA) conectadas en red mediante Ethernet, funcionan juntas como un solo sistema de sonido. Esto se denomina “sistema MTX/MRX”. Un espacio que contiene varios sistemas MTX/MRX se denomina “proyecto”. Si hay un ordenador conectado a la red, este puede controlar el sistema MTX/MRX a través de la MTX/MRX.

Términos empleados en este manual de instrucciones

● YDIF

Se trata de un formato de transmisión de audio digital que usa cables Ethernet para enviar y recibir un máximo de 16 canales de audio y reloj. YDIF facilita la conexión de unidades MTX para compartir buses y expandir el número de canales de entrada y salida (modo de cascada) o conectar unidades MRX y XMV/EXi8/EXo8 a fin de transmitir las señales de audio digital sin que se deterioren (modo de distribución).

* Si la unidad MRX forma parte de un sistema MTX/MRX, solamente está disponible el modo de distribución.

Este formato no incluye las señales de control. Para enviar y recibir señales de control, debe conectar por separado los conectores NETWORK.

● Dante

Se trata de un formato de transmisión de audio digital desarrollado por Audinate Corporation que usa cables Ethernet para enviar y recibir un máximo de 1024 canales de audio además de señales de reloj y de control. Un sistema MTX/MRX puede usar hasta 64 canales y un proyecto completo puede tener un máximo de 256 canales.

● Identificador de unidad

Este es un identificador único que se asigna a Tio1608-D, EXi8/EXo8 y de las series MTX/MRX, XMV, PGM1, MCP1 y R.

El identificador de unidad se especifica en el panel posterior de cada unidad. En el MCP1, esto se especifica en la pantalla Utilidad de la unidad.

● Identificador de panel

Se trata de un identificador exclusivo que se asigna a una unidad DCP. No deben existir conflictos entre las unidades DCP conectadas a la misma unidad MTX/MRX.

El identificador de panel se especifica para cada DCP.

● Componentes y parámetros

Los módulos de procesamiento de audio, como los ecualizadores o los compresores, se denominan “componentes”.

Los elementos de un componente que se pueden editar se denominan “parámetros”.

● Configuración

Se trata del grupo básico de parámetros que se establece en MTX-MRX Editor por primera vez. En ella se especifica cómo se asignarán los patches de audio entre la MTX/MRX y los demás dispositivos externos.

Estos ajustes no se incluyen en un archivo de preajuste.

● Preajuste

Un preajuste es un conjunto de parámetros. Se pueden recuperar preajustes de una unidad DCP, un Wireless DCP (DCP inalámbrico) o una unidad MCP1 a través de GPI, desde una unidad MTX o MRX o desde MTX-MRX Editor.

En cada sistema MTX/MRX se pueden guardar 50 preajustes.

● Modo de emergencia

Si el ajuste [Emergency Recall] del cuadro de diálogo “Preset” está establecido en [ON], la unidad MTX/MRX entrará en este modo cuando reciba una señal EMG (emergencia) de un dispositivo externo o cuando la entrada de la patilla de +24 V [GPI IN] (IN 8 en la MTX3 e IN 16 en la MTX5-D y la MRX7-D) caiga por debajo de 2,5 V. En este modo, la unidad funcionará como se indica a continuación.

- Se memorizará el estado actual. Este estado memorizado se usará para regresar al estado original cuando la unidad salga del modo de emergencia.
- Se recuperará el preajuste especificado en el ajuste [Emergency Recall] del cuadro de diálogo “Preset”.
- Ya no se recibirán las operaciones de un controlador externo, como una unidad DCP. (En el MCP1, solo se puede utilizar la página de utilidades).
- Si se selecciona [Block all paging] (Bloquear toda la megafonía) en el cuadro de diálogo “PGM1/PGX1”, todo el sistema de megafonía, incluido el programador, se detendrá.
- La unidad se desconectará de MTX-MRX Editor.
- Todas las unidades MTX/MRX del mismo sistema MTX/MRX se pondrán en modo de emergencia.

Datos gestionados por MTX-MRX Editor

Archivo de proyecto (.mtx)

Configuración

Estructura de dispositivos^{*1}

Tipo y número de los dispositivos, su identificador de unidad y su orden de conexión YDIF

Ajustes del sistema MTX/MRX^{*2}

Modo YDIF

Nombre de dispositivo

Cuadro de diálogo "Preset"

Cuadro de diálogo "Security Settings" (menú [File])

Cuadro de diálogo "Project Information" (menú [File])

Contenido de "Set IP Address" en el cuadro de diálogo "Device Information" (menú [System])

Cuadro de diálogo "MTX Configuration" (menú [System])

Cuadro de diálogo "Daylight Saving Time" (menú [System])

Cuadro de diálogo "Scheduler" (menú [System])

Cuadro de diálogo "GPI" (menú [System])

Cuadro de diálogo "Remote Control" (menú [System])

Biblioteca del cuadro de diálogo "Digital Control Panel" (menú [Controller])

Biblioteca del cuadro de diálogo "Wireless DCP" (menú [Controller])

Asignación de función del cuadro de diálogo "PGM1/PGX1" (menú [Controller] (Controlador))

Activación/desactivación del atenuador y ajustes de Origen de entrada/Redundante (ficha [Device] (Dispositivo))

Asignación de patches en la pantalla "EXT. I/O" entre la MTX/MRX y los dispositivos externos (conexiones YDIF, analógicas y Dante)

Ajuste del tono piloto en la pantalla [I/O] (E/S).

*1 La sincronización no se puede efectuar si la configuración del dispositivo es diferente.

*2 No se modificará aunque se cambie el preajuste.

Preajuste

Orígenes de MTX/MRX para YDIF en la pantalla "EXT. I/O"

Parámetros^{*3} de los componentes de las MTX/MRX

Asignaciones a los preajustes de la biblioteca de DCP

Asignaciones a los preajustes de la biblioteca de Wireless DCP

Asignaciones a los preajustes de la biblioteca de MCP1

Estado de salida GPI

[SD Song Select & Play]

Parámetros de Tio1608-D/series EXi8/EXo8/XMV/R (AD/DA)

Parámetros del MY4-AEC (salvo para AES/EBU)

*3 Los parámetros del componente de la unidad MRX se gestionan como instantáneas de conjuntos de parámetros. Para asociar una instantánea a un preajuste, hay que registrarla en él. Para obtener más información sobre las instantáneas, consulte el "MRX Designer Manual de usuario".

Biblioteca de procesadores de altavoces (.ce3)

NOTA Aunque modifique la configuración, los cambios no se reflejarán en los preajustes guardados previamente. Después de modificar una configuración, deberá (si es preciso) recuperar el preajuste y guardarlo de nuevo.

Requisitos de conexión de un sistema MTX/MRX

Los requisitos de un sistema MTX/MRX son los siguientes.

A cada proyecto pueden pertenecer como máximo 80 dispositivos Tio1608-D/MCP1/PGM1 y de las series MTX/MRX/EXi/EXo/XMV/R (AD/DA).

Sistema MTX/MRX global (① en el diagrama siguiente)

- Tio1608-D y de las series XMV/R (AD/DA) están controlados mediante MTX-MRX Editor a través de MTX/MRX
- A cada sistema MTX/MRX pueden pertenecer como máximo 20 dispositivos Tio1608-D y de las series MTX/MRX/EXi/EXo/XMV/R (AD/DA).
- A un sistema MTX/MRX pueden pertenecer como máximo 20 dispositivos tales como unidades PGM1/MCP1
- Solo un ordenador puede acceder a la vez al sistema MTX/MRX

Dispositivos conectados entre sí mediante conexiones YDIF (② en el diagrama siguiente)

- Se admite un total máximo de ocho unidades (máximo de cuatro unidades MTX/MRX)
- Debe incluir por lo menos una unidad MTX/MRX

Paneles de control conectados al MTX/MRX (③ en el diagrama siguiente)

- Para cada unidad MTX/MRX, puede haber un máximo de ocho paneles de control digitales (DCP) pertenecientes al sistema MTX/MRX
- Para cada unidad MTX/MRX, puede haber un máximo de ocho unidades Wireless DCP inalámbricas pertenecientes al sistema MTX/MRX
- A un sistema MTX/MRX pueden pertenecer como máximo cuatro unidades PGM1

Paneles de control conectados analógicamente al MTX/MRX (④ en el diagrama siguiente)

- Se admite un máximo de 20 unidades para el sistema MTX/MRX completo, incluidas las unidades XMV incluidas aquí

Dispositivos conectados al MTX/MRX mediante Dante (⑤ en el diagrama siguiente)

- Se admite un máximo de 20 unidades para el sistema MTX/MRX completo, incluidas las unidades XMV incluidas aquí
- Puede pertenecer a un sistema MTX/MRX un máximo de ocho Tio1608-D y de la serie R (AD/DA)

Unidades MCP1 conectadas al MTX/MRX (⑥ en el diagrama siguiente)

- Hasta un total de 16 unidades
- Se puede controlar todas las unidades MTX/MRX del sistema

En el diagrama siguiente se muestran estos requisitos aplicados en la pantalla Project de MTX-MRX Editor.

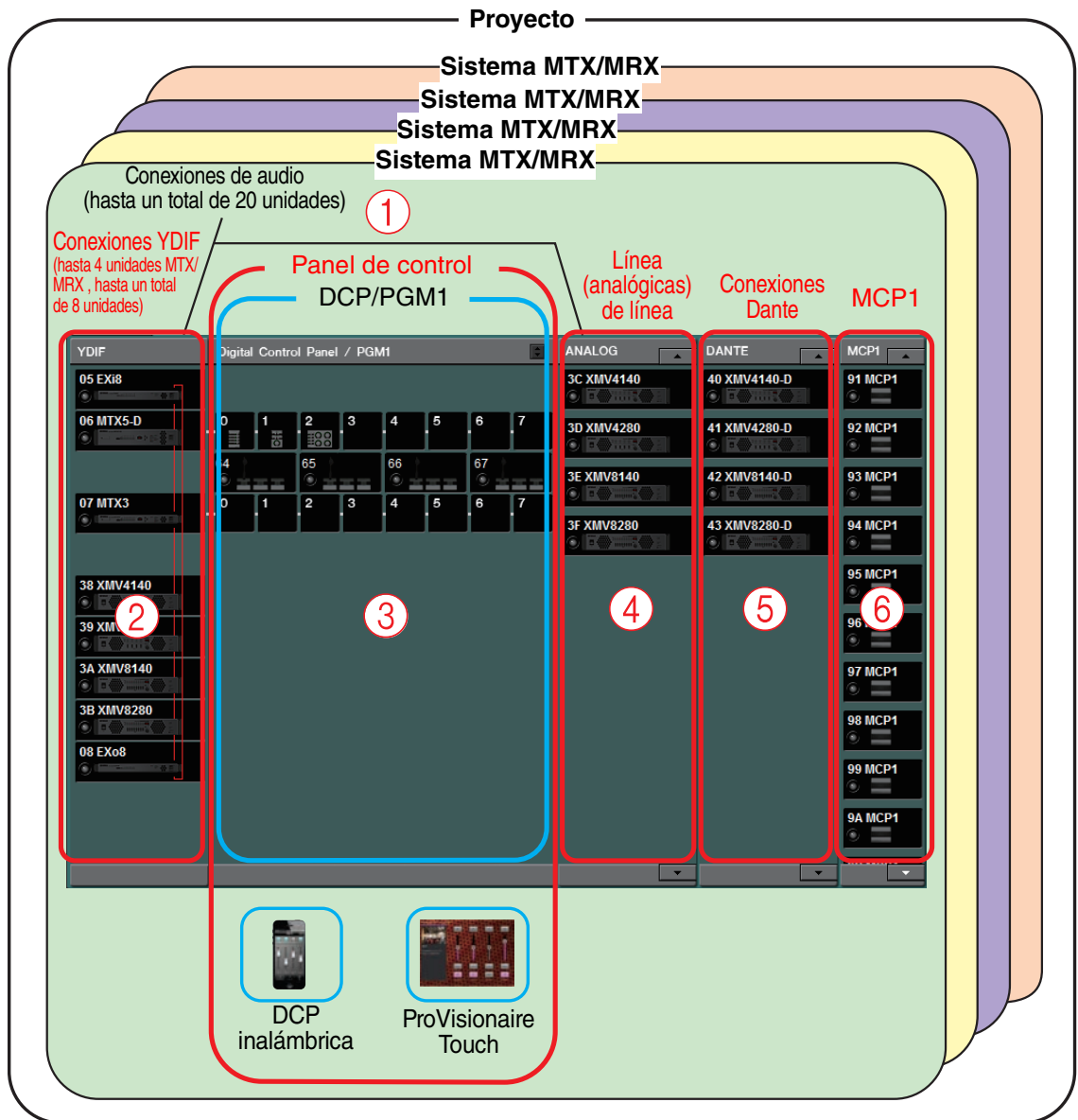

Ejemplos de configuración de un sistema MTX/MRX

Ejemplo 1

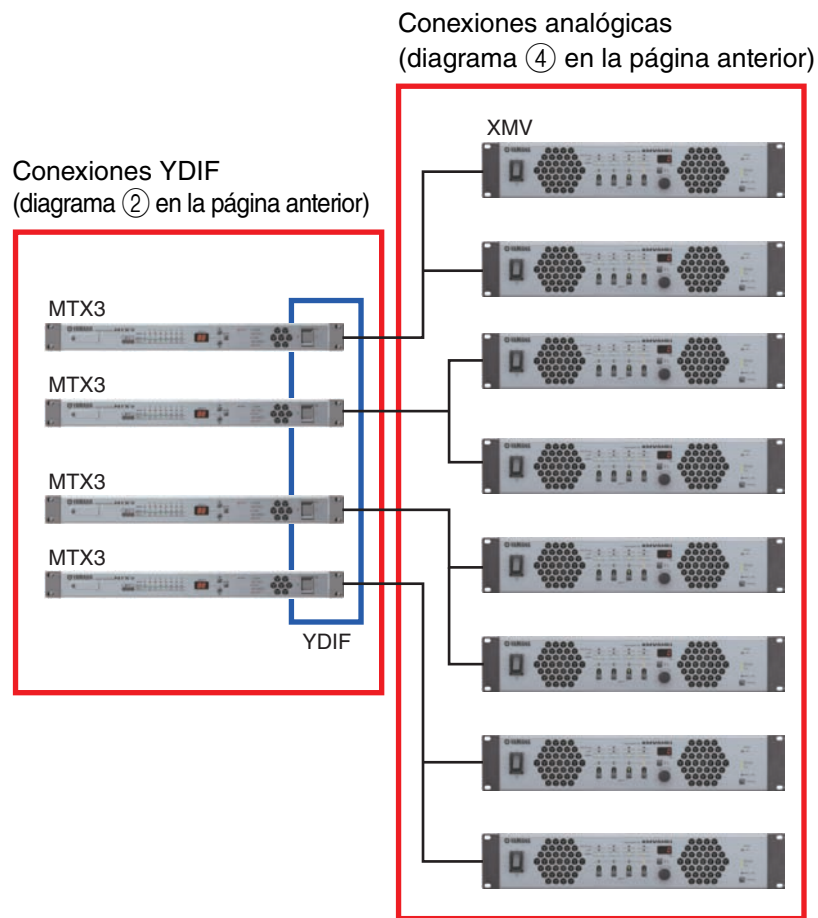

Ejemplo 2

Conexiones YDIF
(diagrama ② en la página anterior)

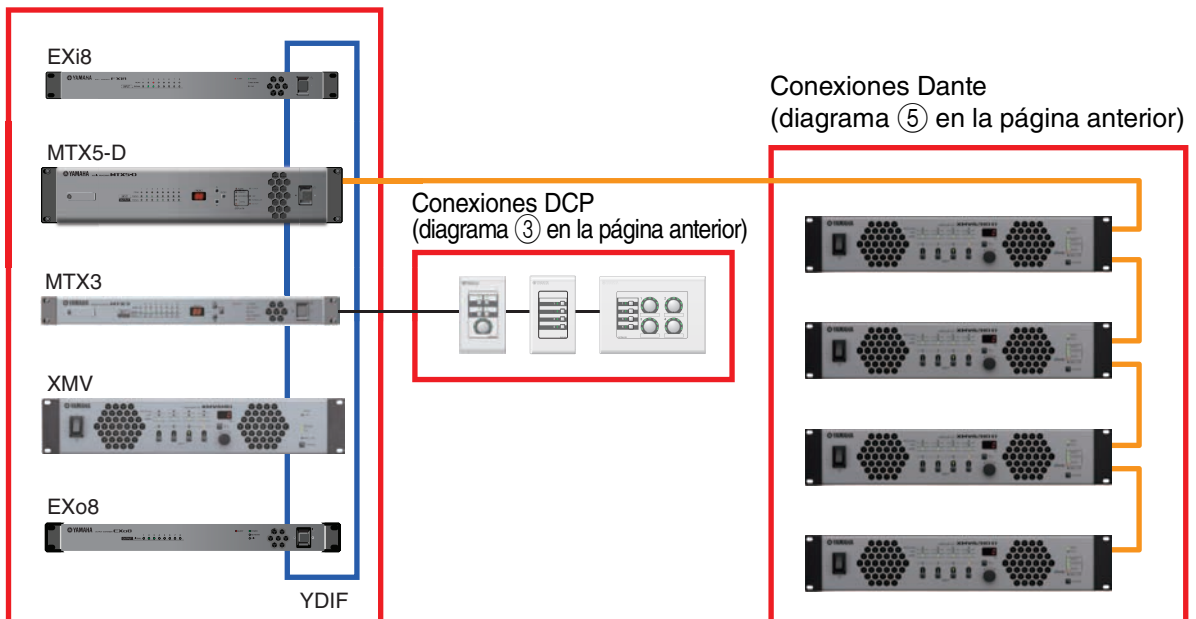

¿Qué son las conexiones YDIF? (modos de cascada y de distribución)

Un sistema MTX/MRX presenta los dos modos de conexión siguientes. Cuando se conectan varios dispositivos YDIF (mediante conexiones YDIF), debe elegir uno de estos modos. En ambos casos, el sistema se puede ampliar fácilmente a un coste bajo.

Use el cuadro de diálogo “Device Configuration Wizard” para cambiar de un modo al otro.

● Modo de cascada

Permite compartir hasta ocho canales de buses de matriz entre varias unidades MTX. Las entradas de micrófono se pueden ampliar hasta un máximo de 32 canales y se pueden crear ocho mezclas.

En el modo de cascada, se usa YDIF como bus interno; esto significa que una EXi8 en el lado de entrada y una EXo8/XMV en el lado de salida no se puede conectar mediante YDIF.

NOTA *El modo de cascada no se puede seleccionar cuando hay una unidad MRX en el sistema MTX/MRX.*

● Modo de distribución

Se usa al introducir las señales de audio de una EXi8 a una MTX/MRX, al introducir o emitir entre unidades MTX/MRX y al emitir de una MTX/MRX a una XMV/EXo8. Permite distribuir una misma señal de audio a varios destinos de salida. La MTX/MRX y la XMV se pueden conectar digitalmente mediante YDIF para construir con toda facilidad un sistema de gran calidad.

Si solo hay unidades MTX conectadas

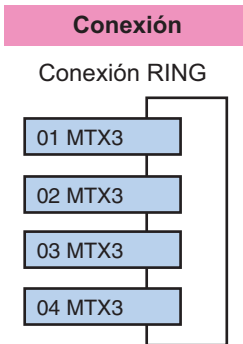

Se pueden conectar hasta 4 unidades MTX. Las conexiones pueden estar en cualquier orden.

Use [Device Configuration Wizard]
para cambiar ambos ajustes.

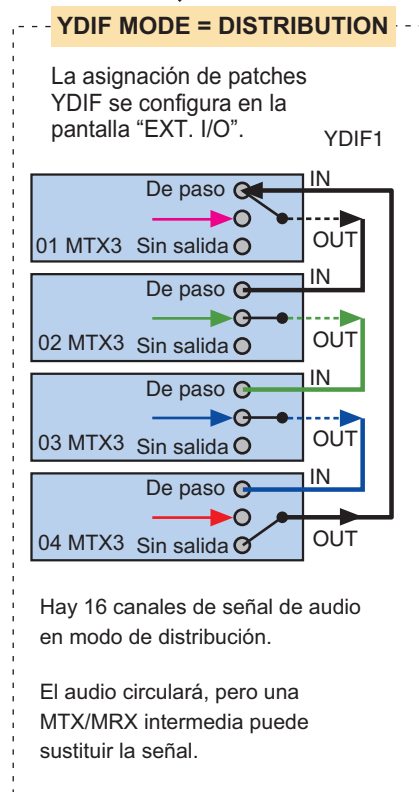
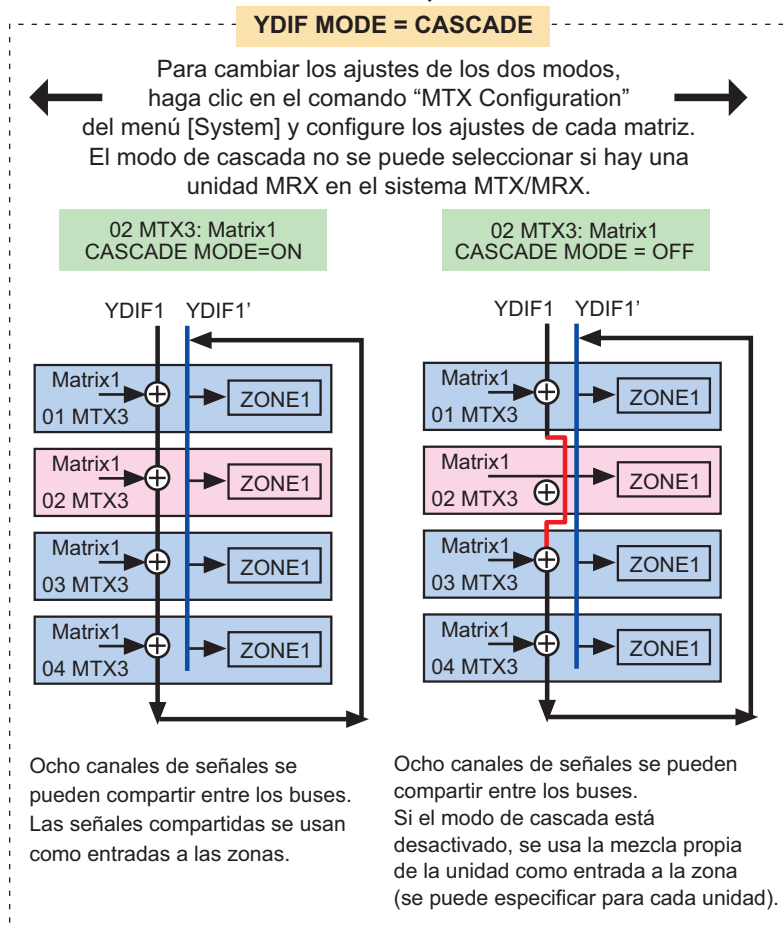

Si hay conectadas unidades MTX/MRX y otras unidades YDIF

Conexión

Conexión RING

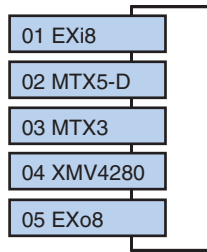

Se pueden conectar hasta 8 unidades mediante YDIF. Las conexiones pueden estar en cualquier orden.

Modo de cascada

Si se conecta un dispositivo que no es una MTX, el modo de cascada no se puede seleccionar.

Modo de distribución

La asignación de patches YDIF se configura en la pantalla "EXT. I/O".

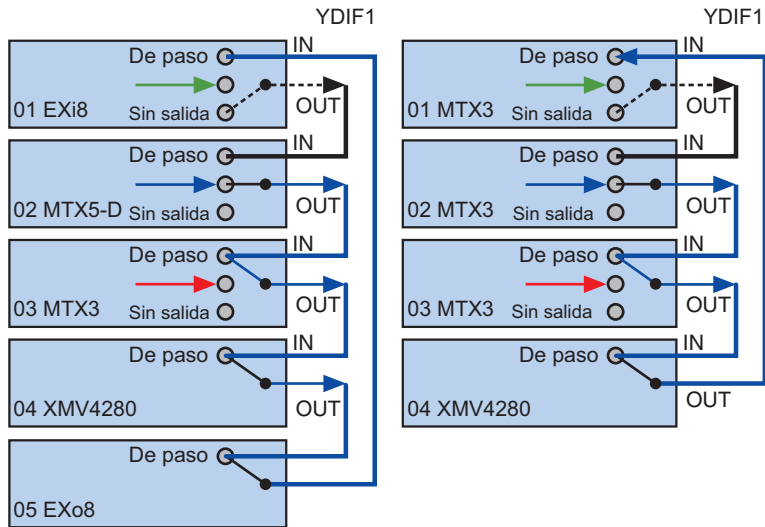

Hay 16 canales de señal de audio en modo de distribución. El audio circulará, pero una unidad MTX/MRX intermedia puede sustituir la señal. La XMV solo puede recibir. Cuando se conecta mediante YDIF, el XMV envía las señales de audio sin cambios al EXi8/EXo8 o MTX/MRX. La señal de audio se reproducirá en bucle a no ser que la unidad EXi8/MTX/MRX emita una señal distinta o se detenga la salida.

<Ejemplo de utilización del modo de distribución>

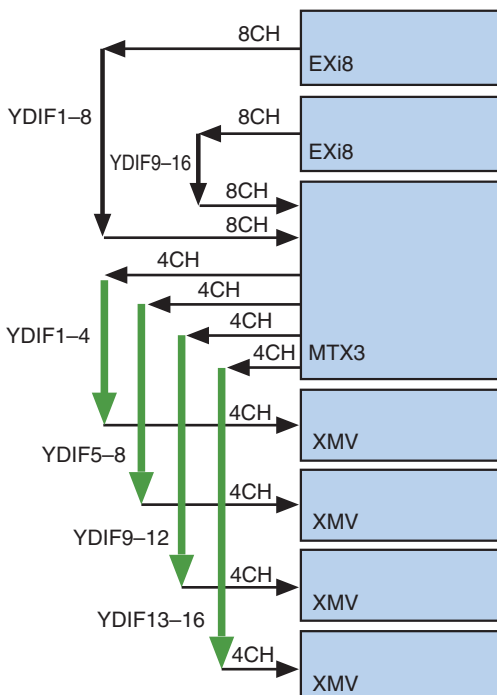

¿Qué son las conexiones Dante? (conexión en cadena tipo margarita y conexión en estrella)

Una red Dante se puede conectar de dos formas.

Deberá configurar los interruptores DIP de los dispositivos como corresponda según el tipo de conexión.

□ Conexión en cadena de tipo margarita

En una conexión en cadena de tipo margarita, cada dispositivo se conecta al siguiente, formando una cadena. Con este método, resulta sencillo construir una red y no se necesita un conmutador de red. Este método se usa para sistemas simples en los que se va a conectar una cantidad de unidades relativamente reducida.

A medida que aumenta el número de unidades conectadas, será preciso aumentar la latencia.

Además, si ocurre un problema, como un cable roto, la red se desconectará en ese punto y resultará imposible comunicarse con las unidades que se encuentran más allá de él.

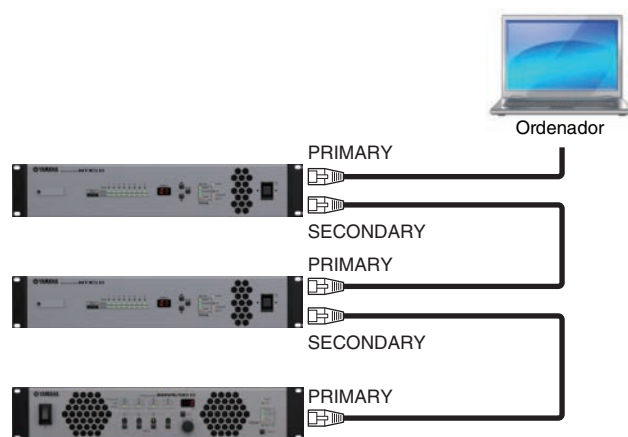

□ Conexión en estrella

En una conexión en estrella, los dispositivos se conectan a un conmutador de red situado en su centro. Si se usa un conmutador de red que admita Gigabit Ethernet, se pueden crear redes a gran escala que requieren un ancho de banda elevado. Recomendamos usar un conmutador de red que admita funcionalidad para controlar y monitorizar la red (por ejemplo, QoS, que da prioridad a la sincronización de reloj o la transmisión de audio en los encaminamientos de datos especificados).

Con este tipo de conexión, es habitual crear una red redundante para que el audio se siga transmitiendo aunque se produzca un problema en la red.

□ Acerca de las redes redundantes

Una red redundante es aquella que consta de dos circuitos: un circuito principal y otro secundario. Normalmente, la comunicación se produce en el circuito principal. Sin embargo, si ocurre en él cualquier problema, como un cable roto, la comunicación se traslada de inmediato al circuito secundario. Si usa este tipo de red con una conexión en estrella, puede construirse un entorno más resistente a los problemas de la red que cuando se usa la conexión en cadena tipo margarita.

NOTA Para comunicarse con MTX-MRX Editor o con un panel de control Wireless DCP una vez que se el funcionamiento se ha trasladado a la red Dante secundaria, deberá conectarse el ordenador o el punto de acceso Wi-Fi al conmutador de red Dante secundario.

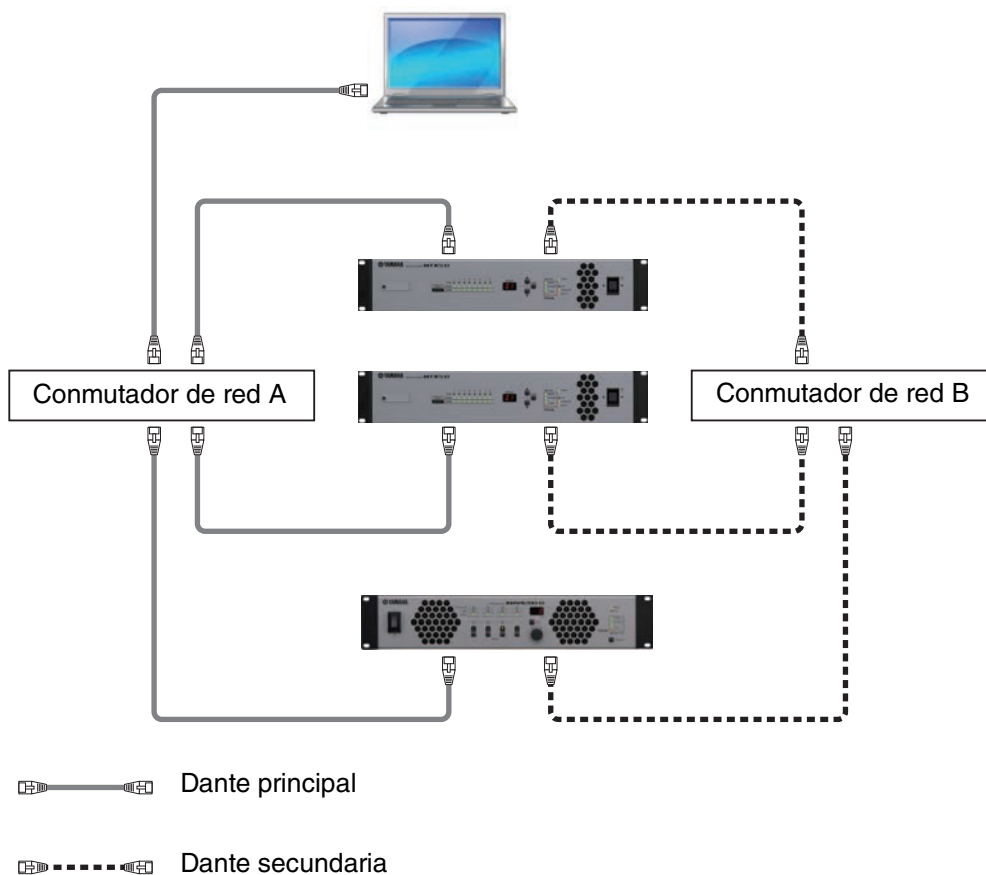

Asignación de patches

En una red de audio digital, como las basadas en YDIF o Dante, que incluya el sistema MTX/MRX, se configura el dispositivo transmisor para especificar qué señales de bus o canal de salida se envían a cada canal de la red de audio digital. También se configura el dispositivo receptor para especificar qué canales de la red de audio digital se recibirán en cada canal de entrada.

Este tipo de mecanismo se denomina de “asignación de patches” y permite que la señal de un canal de la red de audio digital se reciba en varios dispositivos.

En MTX-MRX Editor, los ajustes de transmisión/recepción de la unidad MTX se establecen en la pantalla “MAIN”; los ajustes de transmisión/recepción de la unidad MRX se establecen en la ventana “MRX Designer”; y los ajustes de transmisión/recepción de dispositivos externos como las unidades XMV o EXi8 se establecen en la pantalla “EXT. I/O”.

Los ajustes para conectar la salida analógica de las MTX/MRX a la entrada analógica de las XMV también se establecen en la pantalla “EXT. I/O”.

Configurar los ajustes de los dispositivos externos en la pantalla “EXT. I/O”, permite editar los parámetros de los dispositivos externos para la unidad MTX en la pantalla de edición de parámetros que aparece al hacer clic en el botón de recuperación de parámetros de puerto o dispositivo externo de la pantalla “MAIN”, o de las pantallas “EXi8”, “EXo8” o “XMV”. Para la unidad MRX, realice los ajustes en las pantallas “EXi8”, “EXo8” o “XMV”.

Mediante la realización del patch para los dispositivos MTX y externos en la pantalla "EXT. I/O" (E/S ext.), permite editar los parámetros de los dispositivos externos en la pantalla de edición de parámetros que aparece al hacer clic en el botón de recuperación de parámetros de puerto o dispositivo externo de la pantalla "MAIN" (Principal) de MTX.

Los ajustes del dispositivo externo también se pueden editar en las pantallas de "EXi8", "EXo8", "XMV" y "R/Tio".

- Ajustes que se configuran directamente en la unidad MTX (se muestra la pantalla de la MTX5-D)

Entrada a la MTX

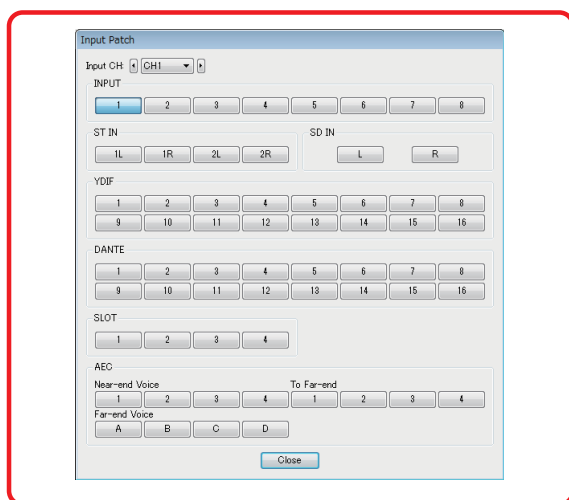

Salida de la MTX

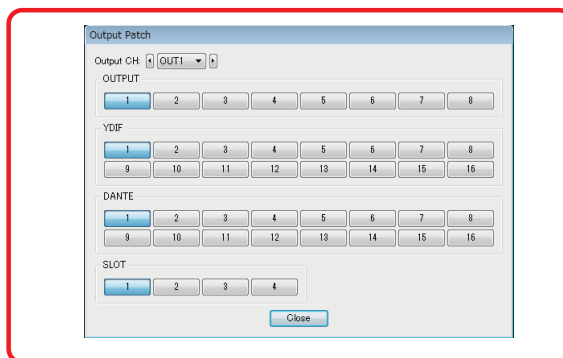

- Ajustes de dispositivos externos, como la XMV o la EXi8

YDIF

Transmisión de un dispositivo externo a YDIF

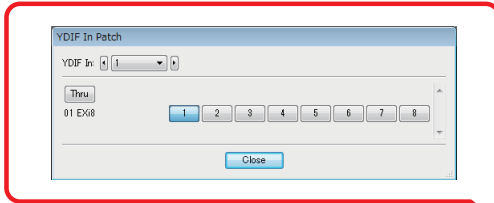

Transmisión del MTX a YDIF

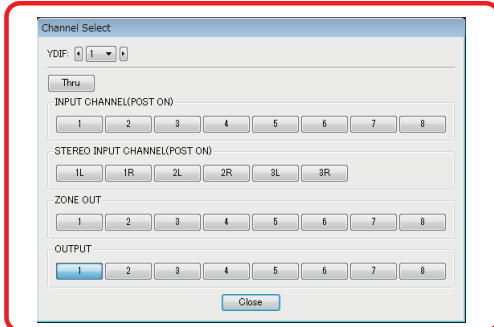

Transmisión de YDIF a un dispositivo externo

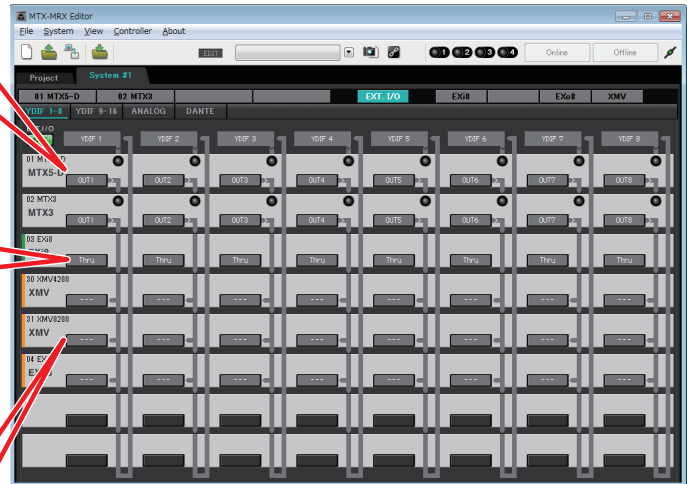
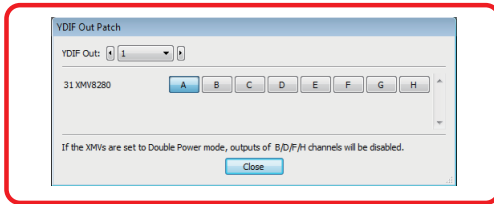

Conexión analógica

Ajustes de los conectores analógicos de la XMV

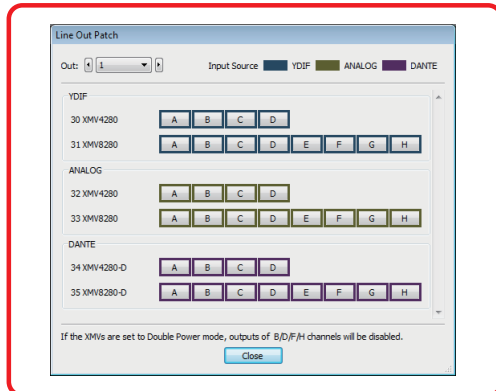

• Pantalla de edición de parámetros

MTX

Pantalla de edición de parámetros de canales de entrada

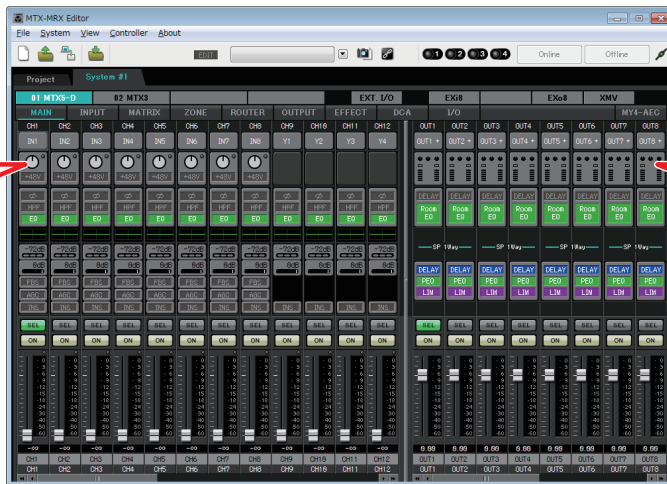
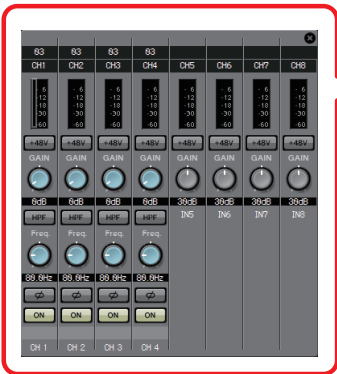

Pantalla de edición de parámetros de canales de salida

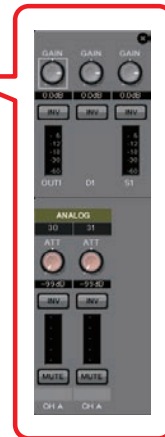

Flujo de trabajo

Inicie MTX-MRX Editor.

Aparecerá el **Cuadro de diálogo “Startup” (inicio)**.

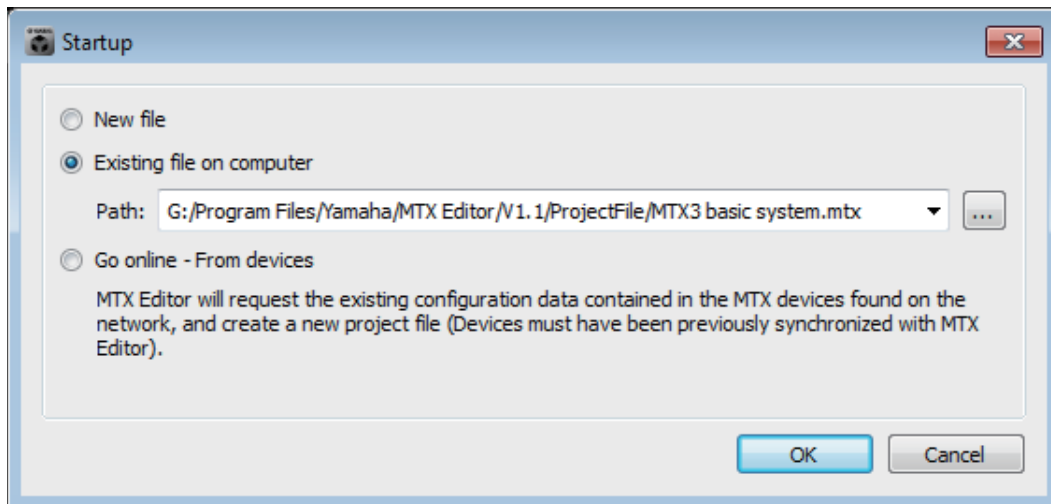

Si selecciona [New file], aparece el cuadro de diálogo “Device Configuration Wizard”.

NOTA Al instalar MTX-MRX Editor, en la carpeta siguiente se instala un archivo de proyecto enlazado a los manuales de configuración de la MTX y de la MRX.

- En los sistemas operativos de 32 bits

C:\Archivos de programa\Yamaha\MTX-MRX Editor\V*. *\ProjectFile

- En los sistemas operativos de 64 bits

C:\Archivos de programa(x86)\Yamaha\MTX-MRX Editor\V*. *\ProjectFile

. será la versión instalada de MTX-MRX Editor.

También puede seleccionar y usar este archivo seleccionando [Existing file on computer].



Siga las pantallas del cuadro de diálogo “Device Configuration Wizard” para especificar la configuración del sistema MTX/MRX.

Para obtener información detallada sobre el cuadro de diálogo “Device Configuration Wizard” al crear una nueva configuración, consulte el manual de configuración de la MTX o de la MRX.

Especifique la configuración del sistema MTX/MRX tal y como le indiquen las pantallas. La configuración de dispositivos aparecerá en la pantalla Project. Al finalizar el asistente, le permitirá imprimir un diagrama de la configuración.

Si cancela el procedimiento antes de completar el “Device Configuration Wizard” o si desea modificar la configuración del sistema MTX/MRX, haga clic en el botón [Device Config]. El **Cuadro de diálogo “Device Configuration Wizard” (asistente para configurar dispositivos)** aparecerá de nuevo.

Pantalla Project

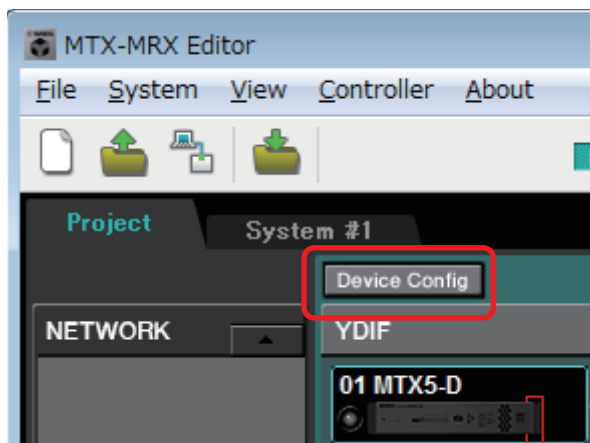

Consulte información detallada en la [Pantalla Project](#).



Modifique las funciones de la MTX.

Para cambiar las funciones de los puertos de entrada y los canales de entrada estéreo, use el [Cuadro de diálogo “MTX Configuration”](#) (configuración de MTX), que se abre desde el menú [System].



Especifique la asignaciones de parches entre la MTX/MRX y los dispositivos periféricos.

Estos ajustes se configuran en la [Pantalla “EXT. I/O”](#) (E/S externa). Para abrir la pantalla “EXT. I/O” haga clic en el botón [EXT. I/O] de la pantalla System.

Para la unidad MRX, solamente se puede especificar DANTE. Para YDIF, realice los ajustes en el editor de componentes de la ventana “MRX Designer”.

Pantalla EXT. I/O

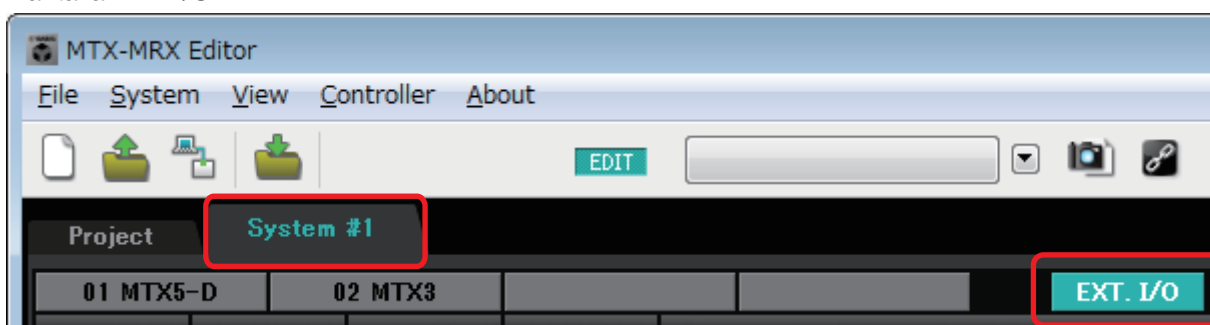

Para la MTX, haga clic en el botón [MAIN] de la pantalla System con objeto de abrir la pantalla “MAIN”.

Para la MRX, haga clic en el botón [Open MRX Designer] de la pantalla System para abrir la ventana “MRX Designer”.

MTX: pantalla MAIN



Consulte información detallada en la [Pantalla “MAIN”](#) (principal).

MRX: Ventana MRX Designer

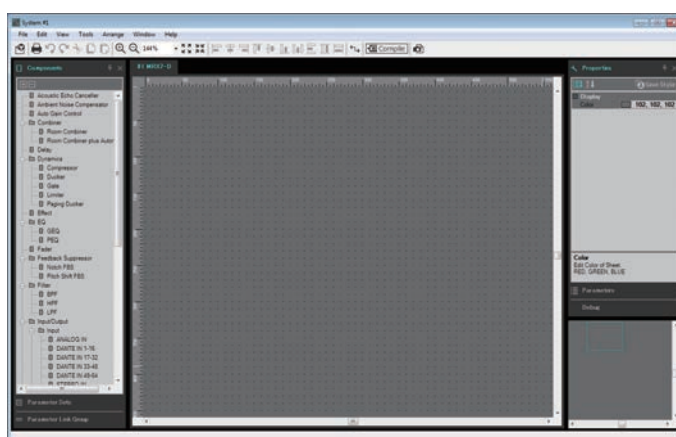

Consulte información más detallada en el [“MRX Designer Manual de usuario”](#).

El flujo de trabajo siguiente se explica con un ejemplo en que se utiliza la unidad MTX. Para la MRX, realice los ajustes en la ventana “MRX Designer” y, a continuación, vaya a [“Guarde el preajuste.”](#)



Especifique los ajustes de canales de entrada de la MTX.

Use el Cuadro de diálogo “Input Patch” (patch de entrada) para asignar los puertos a los canales de entrada. Para abrir el cuadro de diálogo “Input Patch”, haga clic en un botón de selección de puerto de la pantalla MAIN.

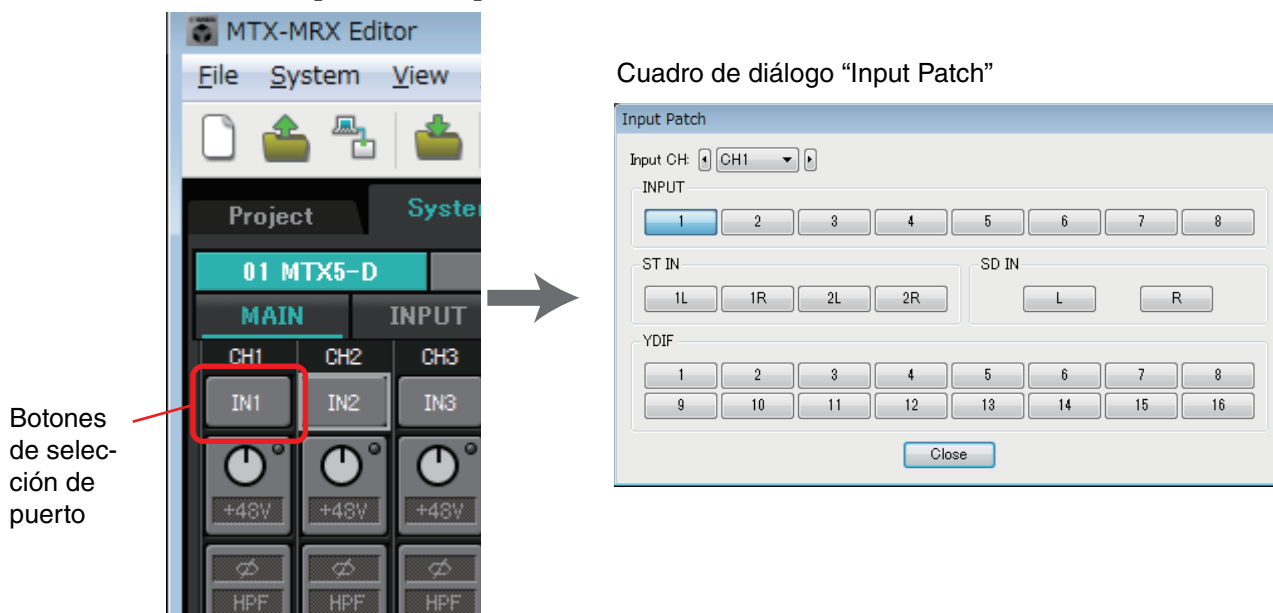

Consulte información detallada en el Cuadro de diálogo “Input Patch” (patch de entrada). De igual manera, use el Cuadro de diálogo “Output Patch” (patch de salida) para asignar los puertos a los canales de salida.



Edite los parámetros de los componentes.

Para acceder a la pantalla de edición de cada componente, haga clic en los botones que se indican a continuación.

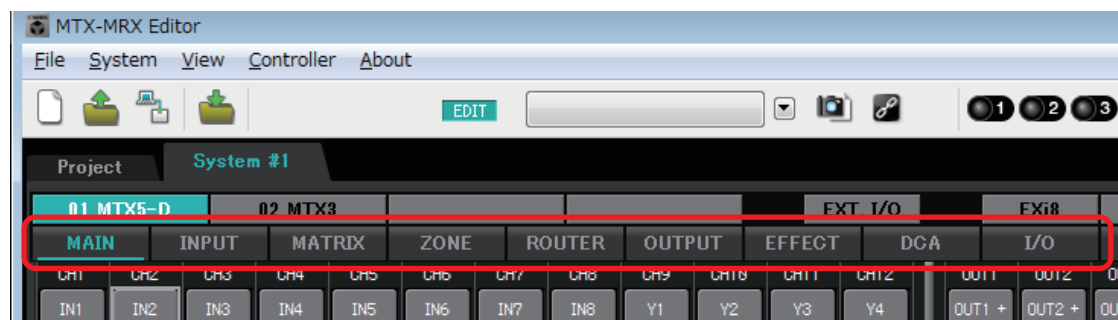

Para obtener información detallada sobre cada componente, consulte las pantallas siguientes.

- Pantallas “INPUT”
- Pantalla “MATRIX” (matriz)
- Pantalla “ZONE” (zona)
- Pantalla “ROUTER” (encaminador)
- Pantallas “OUTPUT”
- Pantalla “EFFECT” (efecto)
- Pantalla “DCA”
- Pantalla “I/O” (E/S)



Configure los ajustes de DCP, Wireless DCP, MCP1, PGM1/PGX1, GPI y el programador.

Estos ajustes se configuran en los cuadros de diálogo siguientes.

Ajustes de DCP: [Cuadro de diálogo “Digital Control Panel”](#) (panel de control digital) (en el menú [Controller], haga clic en [Digital Control Panel]).

Ajustes de Wireless DCP: [Cuadro de diálogo “Wireless DCP”](#) (en el menú [Controller], haga clic en [Wireless DCP]).

Ajustes de MCP1: [Cuadro de diálogo “MCP1”](#) (En el menú [Controller] (Controlador), haga clic en [MCP1]).

Ajustes de PGM1/PGX1: En Pantalla “ZONE” (zona), [PAGING] (Megafonía) y [Cuadro de diálogo “PGM1/PGX1”](#)

(En el menú [Controller] (Controlador), haga clic en [PGM1/PGX1]).

Ajustes de GPI: [Cuadro de diálogo “GPI”](#) o [Cuadro de diálogo “GPI Calibration”](#) (calibrado de GPI)

(en el menú [System], haga clic en [GPI] o [GPI Calibration]).

Ajustes del programador: [Cuadro de diálogo “Scheduler”](#) (programador) (en el menú [System], haga clic en [Scheduler]).



Guarde el preajuste.

Para ello, use el [Cuadro de diálogo “Preset”](#) (preajustes). Para abrirlo, haga clic en el botón de preajuste.

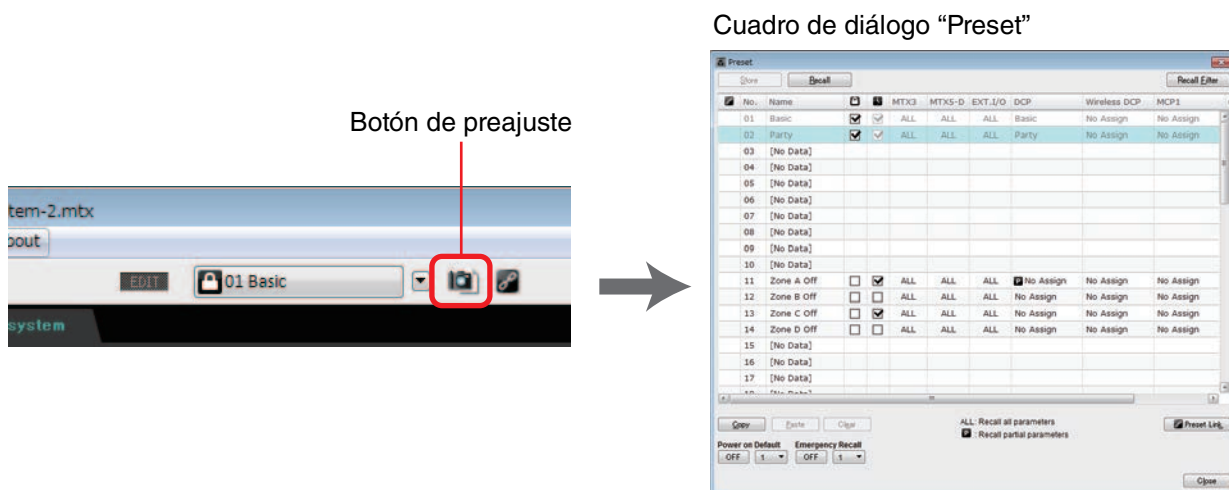

Para obtener información detallada sobre las bibliotecas de DCP, Wireless DCP y MCP1, así como sobre los ajustes de archivos de audio que se recuperan a la vez que el preajuste, consulte [Cuadro de diálogo “Preset”](#) (preajustes).



Conecte los dispositivos como se muestra en el diagrama de configuración que ha impreso.

Apague la alimentación de cada dispositivo y establezca el identificador de unidad en el panel posterior de las unidades MTX/MRX, XMV, EXi8/EXo8 y PGM1. Para el MCP1, encienda la alimentación antes de ajustar el identificador de unidad.

NOTA También puede imprimir el diagrama de configuración haciendo clic en [\[Print Configuration Diagram\]](#) en el menú [\[File\]](#).

En primer lugar, asegúrese de que el interruptor DIP 6 (IP SETTING) del panel posterior de la unidad esté establecido en [UNIT ID]. Si está establecido en [PC], cámbielo a [UNIT ID] y, a continuación, reinicie el dispositivo.

Use el conmutador giratorio [UNIT ID] y los interruptores DIP del panel posterior para establecer el identificador de unidad de cada dispositivo. En MTX-MRX Editor, el identificador de unidad se muestra en formato numérico hexadecimal. Use los interruptores DIP (1–2 en las unidades MTX/MRX, EXi8 y EXo8; 1–3 en los modelos de XMV equipados con PGM1 e YDIF) para especificar el dígito superior y use el interruptor giratorio [UNIT ID] para especificar el dígito inferior. En los modelos de XMV equipados con Dante, use el conmutador giratorio [UNIT ID] [HIGH] para especificar el dígito superior y [LOW], para especificar el dígito inferior.

Para obtener más información sobre la serie R (AD/DA) o Tio1608-D, consulte los manuales respectivos del usuario.

No establezca el identificador de unidad en 00.

Ejemplo: ajuste de UNIT ID en [0A] en modelos de XMV equipados con YDIF

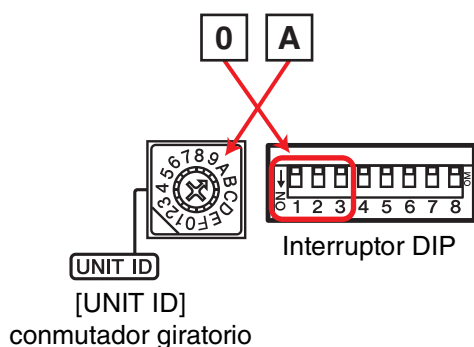

Use las combinaciones de interruptores DIP mostradas a continuación para especificar el dígito superior del identificador de unidad.

El dígito superior es 0 ↓ 1 2 3
ON

El dígito superior es 1 ↓ 1 2 3
ON

El dígito superior es 2 ↓ 1 2 3
ON

El dígito superior es 3 ↓ 1 2 3
ON

El dígito superior es 4 ↓ 1 2 3
ON

El dígito superior es 5 ↓ 1 2 3
ON

El dígito superior es 6 ↓ 1 2 3
ON

El dígito superior es 7 ↓ 1 2 3
ON

NOTA Si desea usar un servidor DHCP o que el dispositivo funcione con una dirección IP fija, consulte el [Cuadro de diálogo "IP Address" \(Dirección IP\)](#). Para abrir el cuadro de diálogo "Set IP Address", use el [Cuadro de diálogo "Device Information" \(información sobre dispositivos\)](#), que se abre desde el menú [System].



Conecte los dispositivos y el ordenador como se muestra en el diagrama de configuración.

Conecte el dispositivo al ordenador mediante su conector [Dante], si es una unidad equipada con Dante, o mediante su conector NETWORK, si es una unidad equipada con MCP1 e YDIF. Normalmente, se conectan los dispositivos al ordenador por medio de un conmutador de red. Únicamente en el caso de que se use una conexión en cadena tipo margarita de modelos equipados con Dante, se conectarán las unidades al ordenador mediante este mismo tipo de conexión. Si se usa una sola unidad MTX/MRX, también se puede conectar el ordenador directamente a ella. Si conecta el MCP1 y el PGM1, necesitará un interruptor de red compatible PoE compatible con IEEE802.3af o un inyector de PoE. Para obtener más información, consulte el manual de instalación correspondiente.

Conector NETWORK de la MTX3

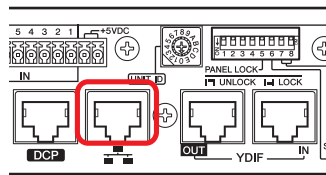

Conector NETWORK de la EXi8 o EXo8

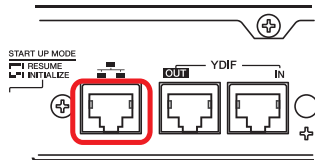

Conector NETWORK de un modelo de XMV equipado con YDIF

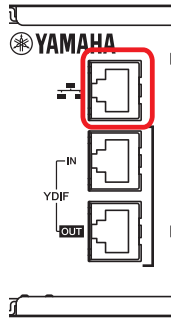

Conector [Dante] de un modelo de XMV equipado con Dante

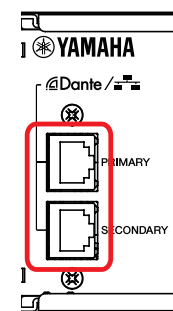

Conector [Dante] de la unidad MTX5-D/MRX7-D

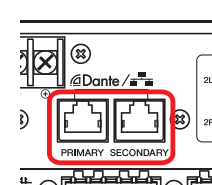

Encienda el dispositivo.



En la página de ajustes de MCP1, compruebe que el ajuste de IP esté establecido en [UNIT ID] (Identificador de unidad) y establezca el identificador de unidad.



Seleccione la tarjeta de red y especifique la dirección IP del ordenador.

Para seleccionar la tarjeta de red, use el [Cuadro de diálogo "Network Setup"](#) ([configuración de red](#)) que se abre desde el menú [System]. Configure la dirección IP de la tarjeta de red en 192.168.0.x (x es un número distinto de 0, 255 o el identificador de la unidad) y la máscara de subred en 255.255.255.0. El ajuste de dirección IP de la tarjeta de red se configura en "Conexiones de red", en el Panel de control. Para abrir "Conexiones de red", haga clic en el botón [Open Network Connections] del [Cuadro de diálogo "Network Setup"](#) ([configuración de red](#)).

Una vez que haya establecido las conexiones entre el ordenador y los dispositivos, los iconos de estos últimos que aparecen en la pantalla Project cambiarán.



Las conexiones con los dispositivos se han establecido correctamente

Compruebe que las versiones de firmware de los dispositivos sean compatibles con MTX-MRX Editor.

Para obtener información detallada, consulte el Cuadro de diálogo “Device Information” (información sobre dispositivos) que se abre desde el menú [System].

Para obtener información sobre compatibilidad del firmware con MTX-MRX Editor, consulte el sitio web Yamaha Pro Audio.

<http://www.yamahaproaudio.com/europe/es/>



Sincronice su ordenador y los dispositivos (conéctelos en línea).

Haga clic en el botón [Online] de la barra de herramientas para abrir el Cuadro de diálogo “Synchronization” (sincronización), active “To Device” y haga clic en el botón [OK].

Cuando haya cambiado la indicación del cuadro de diálogo, active la casilla de verificación del sistema que desea poner en línea y haga clic en el botón [Online].

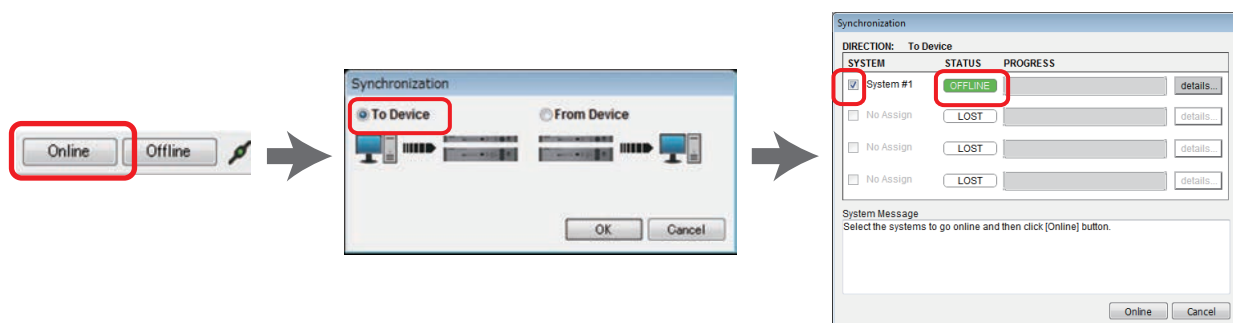

El contenido de los ajustes del editor de MTR-MRX se envía a cada dispositivo. Una vez en línea, el indicador se iluminará en azul, como se muestra a continuación.



- NOTA**
- Cuando estén en línea, la hora del ordenador se enviará a todos los dispositivos.
 - El ajuste Daylight Saving Time se corresponderá con la configuración de fecha y hora del ordenador que se haya usado para crear el archivo de proyecto de que se trate. Si desea cambiar la configuración del horario de verano de un archivo de proyecto creado en un ordenador donde este horario no estaba habilitado o en un ordenador cuya zona horaria era diferente, abra el Cuadro de diálogo “Daylight Saving Time” (horario de verano) desde el menú [System] y modifique los ajustes.



Edite los puertos de la MTX y los parámetros de la XMV.

Si ha asignado canales de un dispositivo externo o puertos de una unidad MTX a los canales al configurar los ajustes de asignación de parches interna de la MTX como hemos descrito anteriormente, puede hacer clic en el botón de recuperación de parámetros de ese puerto o dispositivo externo; se abrirá la pantalla de edición de esos parámetros.

Para obtener más información, consulte [Pantalla “MAIN” \(principal\)](#) si utiliza la unidad MTX. Si utiliza la MRX, consulte el “MRX Designer Manual de usuario”.



Guarde el archivo de proyecto.

En el menú [File], haga clic en [Save] o [Save As] para guardar el archivo de proyecto. Si desea aplicar ajustes de seguridad al archivo, puede especificar un código PIN en el [Cuadro de diálogo “Security Settings” \(configuración de seguridad\)](#) que se abre desde el menú [File].

Acerca de las pantallas

MTX-MRX Editor consta principalmente de las pantallas Project y System.

□ Pantalla Project

En esta pantalla puede gestionar el sistema MTX/MRX. Puede comprobar el estado de las unidades MTX y XMV, así como configurar los ajustes de los dispositivos. También puede comprobar los dispositivos que han generado alguna alerta.

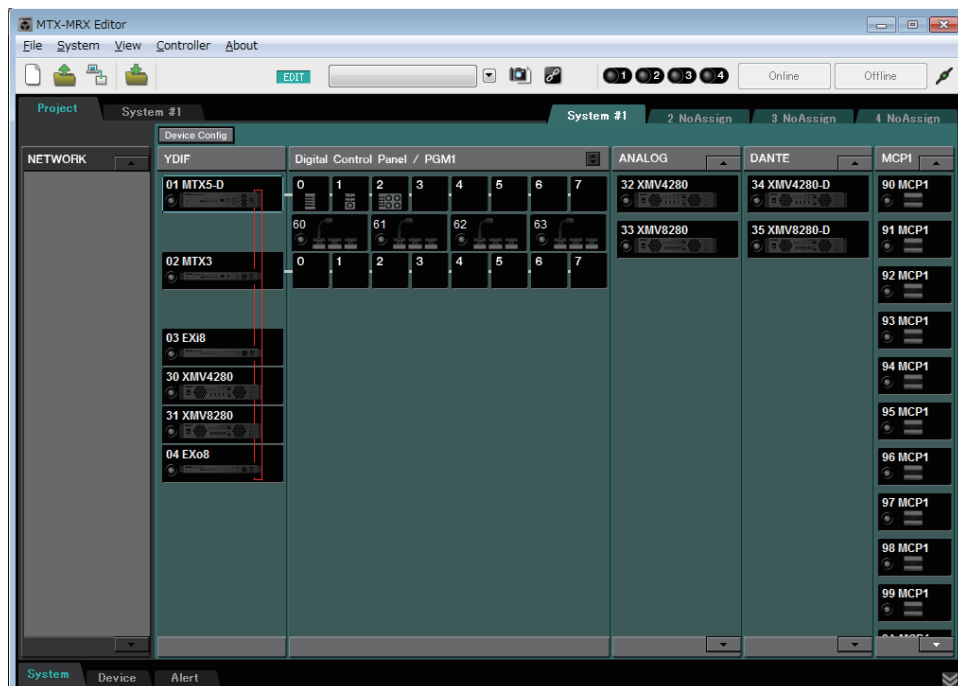

□ Pantalla System

En esta pantalla puede configurar ajustes de canales, matrices y efectos.



Navegación entre pantallas

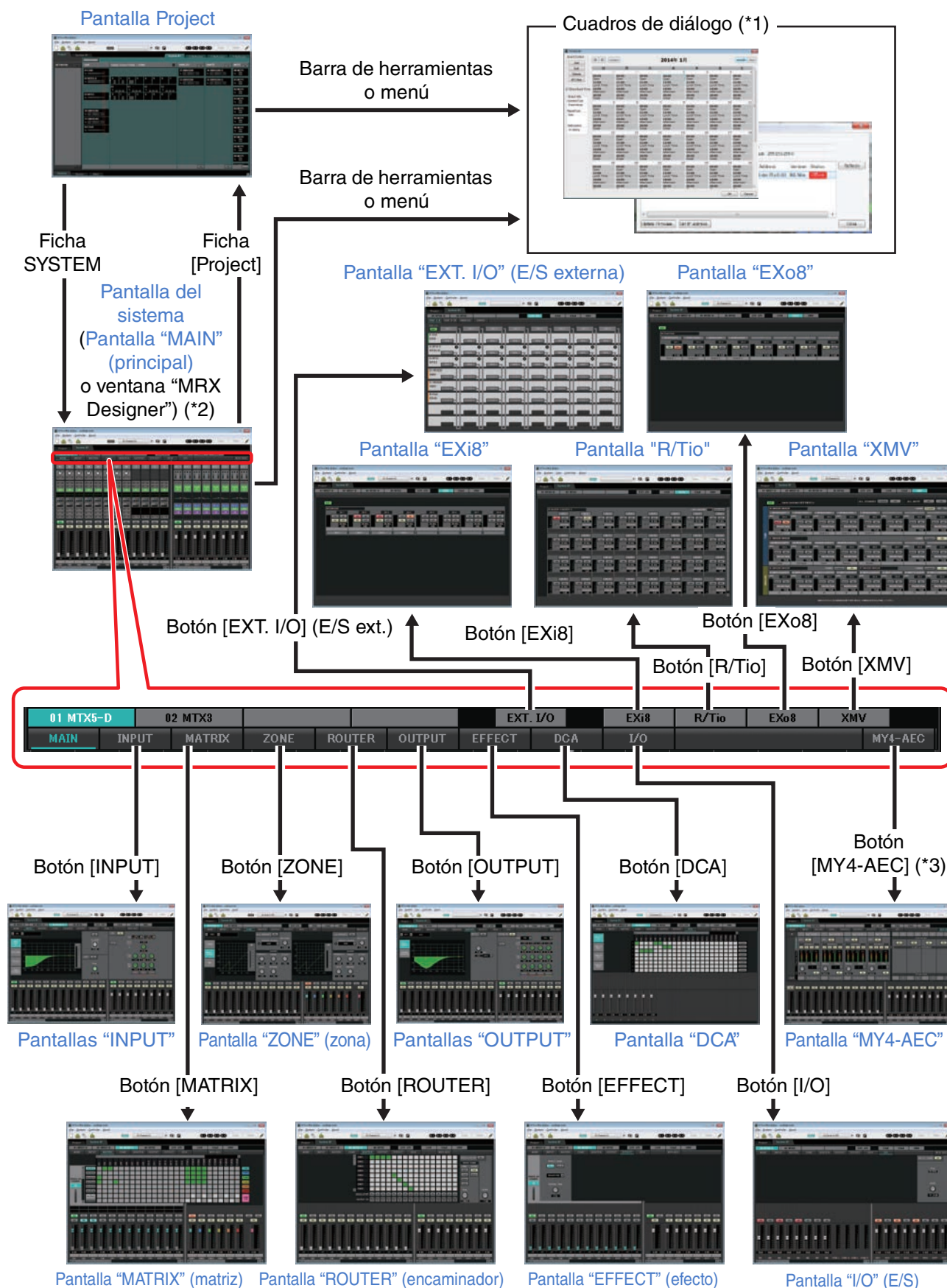

(*1) El cuadro de diálogo "Device Configuration Wizard" solo se puede abrir desde la pantalla Project.
 (*2) No se muestra si no se ha seleccionado la unidad MRX en el cuadro de diálogo "Device Configuration Wizard". Para obtener más información sobre esta pantalla, consulte el "MRX Designer Manual de usuario".
 (*3) No se muestra si no se ha seleccionado MY4-AEC para MTX5-D en el cuadro de diálogo "Device Configuration Wizard".

Capítulo 2. Barra de menús y botones de herramientas

En este capítulo se ofrece una descripción general de la barra de menús y de los botones de herramientas. Para obtener información detallada sobre los diversos cuadros de diálogo, consulte las referencias de los enlaces.

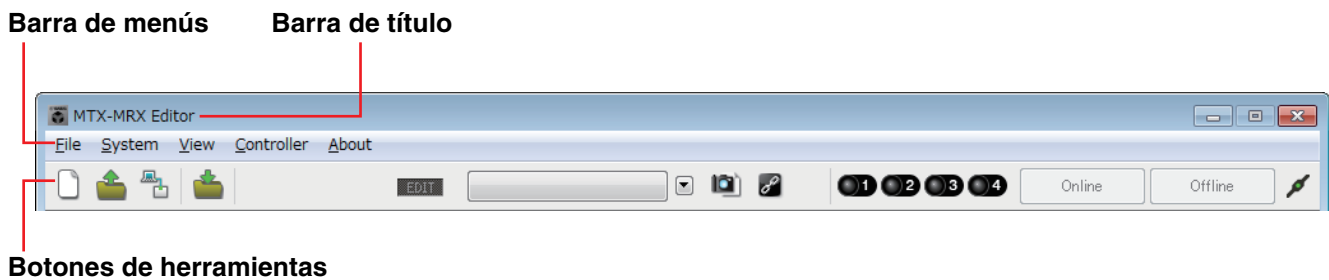

Barra de título

Indica "MTX-MRX Editor".

A su derecha aparece el nombre del archivo de proyecto abierto. Si ha abierto un archivo de proyecto nuevo o si el archivo de proyecto no se ha guardado nunca, no aparecerá nada.

Barra de menús

Aquí encontrará los comandos que se pueden ejecutar desde MTX-MRX Editor, agrupados por categorías.

Haga clic aquí para ver una lista de comandos.

Menú	Comando	Resumen	Cuadro de diálogo que se muestra
[File] (archivo)	[New] (nuevo)	Crea un archivo de proyecto nuevo. Si en ese momento está editando un archivo de proyecto, aparecerá un mensaje de confirmación. Este comando no está disponible cuando se está en línea.	Cuadro de diálogo "Device Configuration Wizard" (asistente para configurar dispositivos)
	[Open] (Abrir)	Abre un archivo de proyecto guardado. Si en ese momento está editando un archivo de proyecto, aparecerá un mensaje de confirmación. Este comando no está disponible cuando se está en línea.	Cuadro de diálogo "Open File" (abrir archivo)
	[Go Online – From Devices] (conectar en línea – desde dispositivos)	Carga los ajustes del sistema MTX/MRX en MTX-MRX Editor. Puede usar este comando si ha perdido el archivo de configuración del sistema MTX/MRX. Si en ese momento está editando un archivo de proyecto, aparecerá un mensaje de confirmación. Este comando no está disponible cuando se está en línea.	Cuadro de diálogo "Go Online – From devices" (conectar en línea – desde dispositivos)
	[Save] (guardar)	Guarda el archivo de proyecto (y sobrescribe la versión anterior del archivo). La primera vez que se guarda un archivo, aparece el cuadro de diálogo "Save File" (guardar archivo); especifique el nombre del archivo y guárdelo.	–
	[Save As] (guardar como)	Guarda el archivo de proyecto con otro nombre. Cuando se elige este comando, aparece el cuadro de diálogo "Save File".	Cuadro de diálogo "Save File" (guardar archivo)
	[Security] (seguridad)	Permite especificar los ajustes de seguridad para evitar que otro usuario haga cambios en el sistema y los guarde. Estos ajustes se guardan en el archivo de proyecto.	Cuadro de diálogo "Security Settings" (configuración de seguridad)
	[Project Information] (información sobre el proyecto)	Permite incluir una nota en el archivo de proyecto, para registrar la información de propiedad o los datos de contacto.	Cuadro de diálogo "Project Information" (información sobre el proyecto)
	[Print Configuration Diagram] (imprimir diagrama de configuración)	Muestra un diagrama que muestra cómo están conectados los dispositivos, MTX/MRX, XMV y DCP, entre otros. El diagrama de configuración se puede imprimir.	Cuadro de diálogo "Configuration Diagram" (diagrama de configuración)
	[PGM1 Label Creator] (Creador de etiquetas PGM1)	Inicia la aplicación "PGM1 Label Creator" (Creador de etiquetas PGM1) para crear etiquetas para el PGM1/PGX1.	Aplicación "PGM1 Label Creator"
	[Recently Opened Files] (archivos abiertos recientemente)	Enumera, como máximo, los cinco archivos de proyecto usados más recientemente para que pueda abrirlos. Este comando no está disponible cuando se está en línea.	–
[Exit] (salir)	Salida de MTX-MRX Editor. Si el archivo de proyecto se ha editado, aparecerá un mensaje de confirmación. Este comando no está disponible cuando se está en línea.	–	

Menú	Comando	Resumen	Cuadro de diálogo que se muestra
[System] (sistema)	[Network Setup] (configuración de red)	Permite seleccionar el adaptador de red del ordenador que se usará para comunicarse con la MTX/MRX. También puede cambiar la dirección IP del adaptador de red.	Cuadro de diálogo "Network Setup" (configuración de red)
	[Device Information] (información sobre dispositivos)	Muestra los dispositivos de la red, lo que le permite actualizar su firmware y cambiar su dirección IP.	Cuadro de diálogo "Device Information" (información sobre dispositivos)
	[Match Devices by IP Address] (Hacer coincidir dispositivo por dirección IP)	Permite configurar los dispositivos que están en otra subred que el ordenador.	Cuadro de diálogo "Match Devices by IP Address" (Hacer coincidir por dirección IP)
	[Install Speech Privacy File] (instalar archivo de privacidad de las conversaciones)	Transmite a la MRX un archivo que se utilizará cuando se use el componente "Speech Privacy" en la MRX. Consulte información más detallada en el "MRX Designer Manual de usuario".	Cuadro de diálogo "Install Speech Privacy File"
	[MTX Configuration] (configuración de la MTX)	Aquí puede especificar los ajustes de entrada y salida de cada dispositivo, por ejemplo, los puertos de entrada, los canales de salida y los buses de matriz de la MTX. Este comando no está disponible en la pantalla Project.	Cuadro de diálogo "MTX Configuration" (configuración de MTX)
	[Dante Information] (información sobre Dante)	Indica los ajustes de Dante y la versión del firmware. Además, aquí puede configurar los ajustes de velocidad de transmisión y latencia.	Cuadro de diálogo "Dante Information" (información sobre Dante)
	[Word Clock] (reloj)	Permite especificar los ajustes de reloj maestro y de reloj del proyecto.	Cuadro de diálogo "Word Clock" (reloj)
	[Clock] (reloj)	Con independencia de si la unidad está en línea o fuera de línea, la fecha y la hora se actualizarán para todos los dispositivos conectados a la misma red.	Cuadro de diálogo "Clock" (reloj)
	[Daylight Saving Time] (horario de verano)	Con independencia de si la unidad está en línea o fuera de línea, se especifica el ajuste de horario de verano para todos los dispositivos conectados a la misma red.	Cuadro de diálogo "Daylight Saving Time" (horario de verano)
	[Scheduler] (programador)	Permite activar preajustes o reproducir una canción o un efecto de sonido de una tarjeta de memoria SD, en una fecha y hora especificadas de antemano. Cada uno de estos ajustes se denomina "evento". Puede configurar los eventos en el cuadro de diálogo "Scheduler".	Cuadro de diálogo "Scheduler" (programador)
	[GPI Calibration] (calibrado de GPI)	Permite calibrar el rango de detección del voltaje de entrada del conector [GPI] de la unidad MTX/MRX (solamente está disponible en línea).	Cuadro de diálogo "GPI Calibration" (calibrado de GPI)
	[GPI]	Permite configurar los ajustes de entrada y salida de GPI.	Cuadro de diálogo "GPI"
	[Remote Control] (control remoto)	Permite configurar los ajustes del conector [RS-232C].	Cuadro de diálogo "Remote Control" (control remoto)
View (Ver)	[Large Scale View] (Vista a gran escala)	Permite establecer el editor de componentes de MRX Designer y MTX-MRX Editor con un aumento de la pantalla vertical y horizontal del 200 %.	-
[Controller] (controlador)	[Digital Control Panel] (panel de control digital)	Permite configurar el panel de control digital (DCP).	Cuadro de diálogo "Digital Control Panel" (panel de control digital)
	[Wireless DCP]	Permite configurar los ajustes de la aplicación "Wireless DCP" de iOS. Con excepción de las plantillas, los elementos que se pueden configurar son los mismos que para "Digital Control Panel".	Cuadro de diálogo "Wireless DCP"
	[MCP1]	Realiza ajustes de MCP1.	Cuadro de diálogo "MCP1"
	[PGM1/PGX1]	Realiza ajustes de PGM1/PGX1.	Cuadro de diálogo "PGM1/PGX1"

Menú	Comando	Resumen	Cuadro de diálogo que se muestra
[About] (acerca de)	[Shortcut Keys] (teclas de método abreviado)	Muestra una lista de teclas de método abreviado.	Ventana "Shortcut keys" (Teclas de método abreviado)
	[Operation Manual] (manual de funcionamiento)	Muestra las operaciones básicas.	Ventana "Operation Manual" (manual de funcionamiento)
	[About MTX-MRX Editor] (acerca de MTX-MRX Editor)	Muestra información detallada, como la versión de software de MTX-MRX Editor.	—

Botones de herramientas

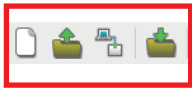

Herramientas relacionadas con archivos

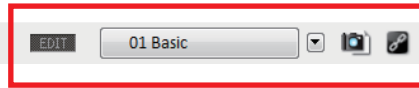







Herramientas relacionadas con preajustes



Herramientas relacionadas con la sincronización

Herramientas relacionadas con...	Botones, etc.	Resumen	Cuadro de diálogo que se muestra
Archivos	[New] (nuevo)	Crea un archivo de proyecto nuevo. Si en ese momento está editando un archivo de proyecto, aparecerá un mensaje de confirmación. Este botón no está disponible cuando se está en línea.	Cuadro de diálogo "Device Configuration Wizard" (asistente para configurar dispositivos)
	[Open] (abrir)	Abre un archivo de proyecto guardado. Si en ese momento está editando un archivo de proyecto, aparecerá un mensaje de confirmación. Este botón no está disponible cuando se está en línea.	Cuadro de diálogo "Open File" (abrir archivo)
	[Go Online – From Devices] (conectar en línea – desde dispositivos)	Carga en MTX-MRX Editor los ajustes del sistema MTX/MRX que está funcionando en ese momento. Puede usar este comando si ha perdido el archivo de configuración del sistema MTX/MRX. Si en ese momento está editando un archivo de proyecto, aparecerá un mensaje de confirmación. Este botón no está disponible cuando se está en línea.	Cuadro de diálogo "Go Online – From devices" (conectar en línea – desde dispositivos)
	[Save] (guardar)	Guarda el archivo de proyecto (y sobrescribe la versión anterior del archivo). La primera vez que se guarda un archivo, aparece el cuadro de diálogo "Save File" (guardar archivo); especifique el nombre del archivo y guárdelo.	–
Preajustes	Indicador [EDIT] (edición)	Este indicador se ilumina si edita un parámetro o ajuste. En este caso, guarde el preajuste si procede.	–
	Cuadro de selección de preajuste	Los preajustes guardados se muestran como se indica a continuación (los preajustes vacíos no aparecen). Se recuperará el preajuste que se seleccione aquí. Puede sobrescribir-almacenar haciendo clic en el nombre de un preajuste guardado. Cuando se hace clic en el símbolo ▼ de la derecha, aparece un menú desplegable que permite recuperar el ajuste seleccionado. Nombre del preajuste Solo aparece si se ha especificado un filtro de recuperación Número de preajuste Si la recuperación de preajuste está enlazada, aparece un icono de cadena. Si el preajuste está bloqueado, aparece un icono de candado.	–
	[Preset] (preajuste)	Permite configurar ajustes relacionados con los preajustes.	Cuadro de diálogo "Preset" (preajustes)
	[Preset Link] (enlace de preajuste)	Permite especificar el número de preajuste que se enlazará cuando la recuperación de preajustes esté enlazada entre los sistemas MTX/MRX.	Cuadro de diálogo "Preset Link"

Herramientas relacionadas con...	Botones, etc.	Resumen	Cuadro de diálogo que se muestra
Sincronización	 <p>Indicador de conexión en línea</p>	<p>Se iluminará si los dispositivos y el ordenador están en línea. El color del indicador cambia en función del estado. El indicador se muestra para cada sistema MTX/MRX.</p> <p>Azul cuando todos los dispositivos asignados en el sistema MTX/MRX están en línea.</p> <p>Amarillo .. cuando al menos uno de los dispositivos asignados en el sistema MTX/MRX está fuera de línea.</p> <p>Apagado .. cuando todos los dispositivos están fuera de línea.</p>	-
	 <p>[Online] (en línea)</p>	<p>Quando se hace clic aquí, aparece el cuadro de diálogo "Synchronization", que permite elegir la dirección de la sincronización. Si hace clic estando en línea, los dispositivos que están fuera de línea se detectarán de nuevo y se iniciará la sincronización. No sucederá nada para los dispositivos que ya estén en línea.</p> <p>NOTA Si una MTX/MRX que se ha asignado en el cuadro de diálogo "Device Configuration Wizard" no está conectada realmente a la red, el botón [Online] no estará disponible.</p>	Cuadro de diálogo "Synchronization" (sincronización)
	 <p>[Offline] (fuera de línea)</p>	<p>Quando se hace clic aquí, aparece un cuadro de diálogo que permite elegir qué sistema MTX/MRX se pondrá fuera de línea.</p> <p>NOTA Si una MTX/MRX que se ha asignado en el cuadro de diálogo "Device Configuration Wizard" no está conectada realmente a la red, el botón [Offline] no estará disponible.</p>	
	 <p>[Connection] (conexión)</p>	<p>Permite cambiar el estado de la conexión entre MTX-MRX Editor y la red. Aunque se encuentre fuera de línea, si su estado es conectado, MTX-MRX Editor enviará datos a la red; por ejemplo, para buscar dispositivos. Establezca esta opción en desconectada si no desea que se transmitan datos innecesarios; por ejemplo, si está conectado a una red LAN de oficina.</p> <p> Conectado.</p> <p> Desconectado.</p>	

Capítulo 3. Pantalla Project (proyecto)

En esta pantalla puede gestionar los proyectos. Es la primera que aparece cuando se inicia MTX-MRX Editor.

Use las fichas para cambiar entre las pantallas Project y System.

Dispositivos de red

Sistema MTX/MRX

Fichas de selección de sistema

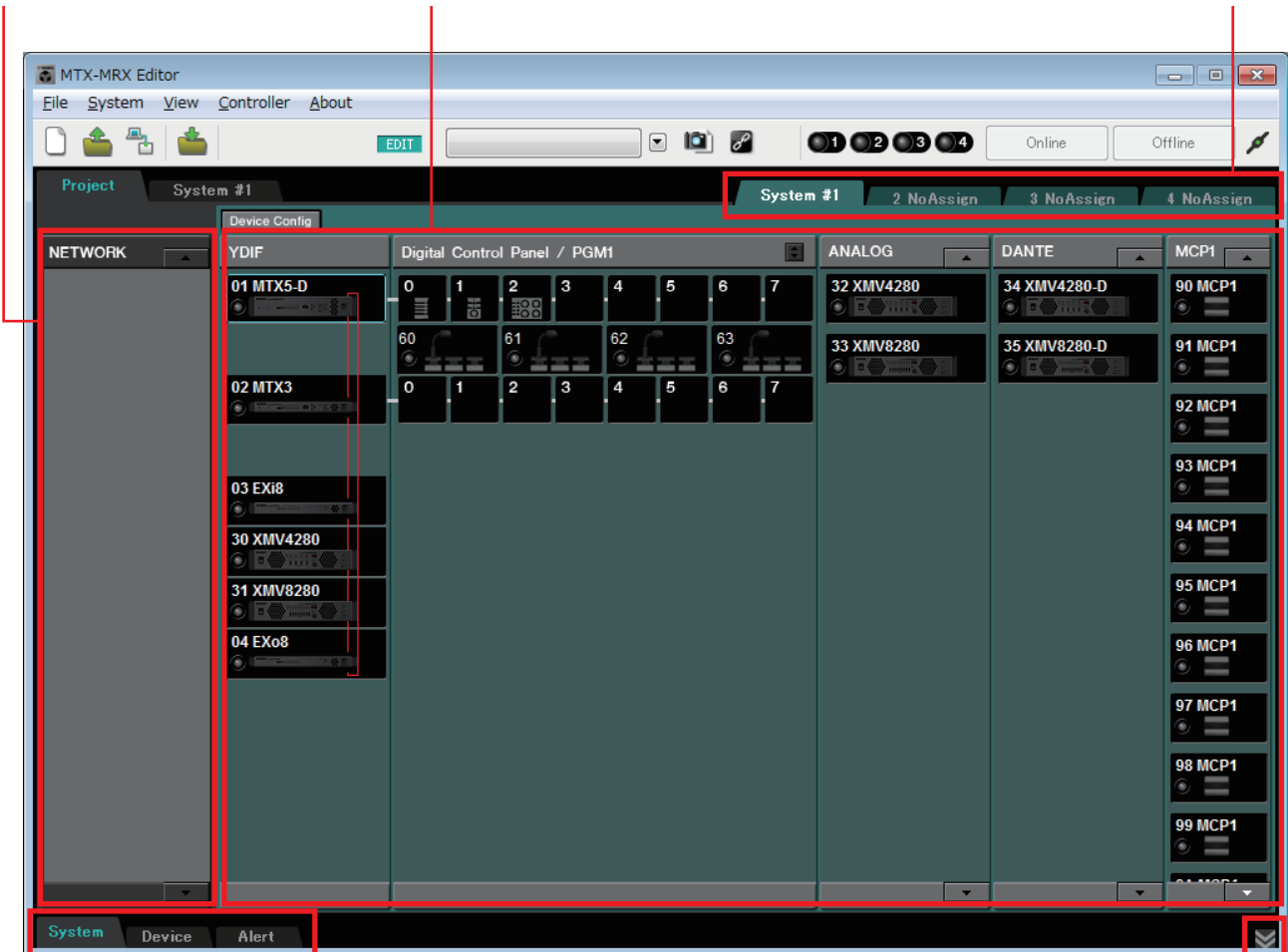

Ficha [System] (Sistema), ficha [Device] (Dispositivo), ficha [Alert] (Alerta)

HIDE/SHOW, botón

□ Fichas de selección de sistema

Úselas para seleccionar el sistema MTX/MRX que se controlará mediante MTX-MRX Editor.

Si desea construir un nuevo sistema MTX/MRX, haga clic en la ficha “No Assign” (sin asignar) y, a continuación, haga clic en el botón [Device Config] para especificar la configuración del sistema MTX/MRX.



□ HIDE/SHOW, botón



Oculta/muestra la ficha [System] (Sistema), la ficha [Device] (Dispositivo) y la ficha [Alert] (Alerta).

Dispositivos de red

Muestra los dispositivos que se encuentran en la misma red que el ordenador (no se muestran los dispositivos asignados al sistema MTX/MRX).

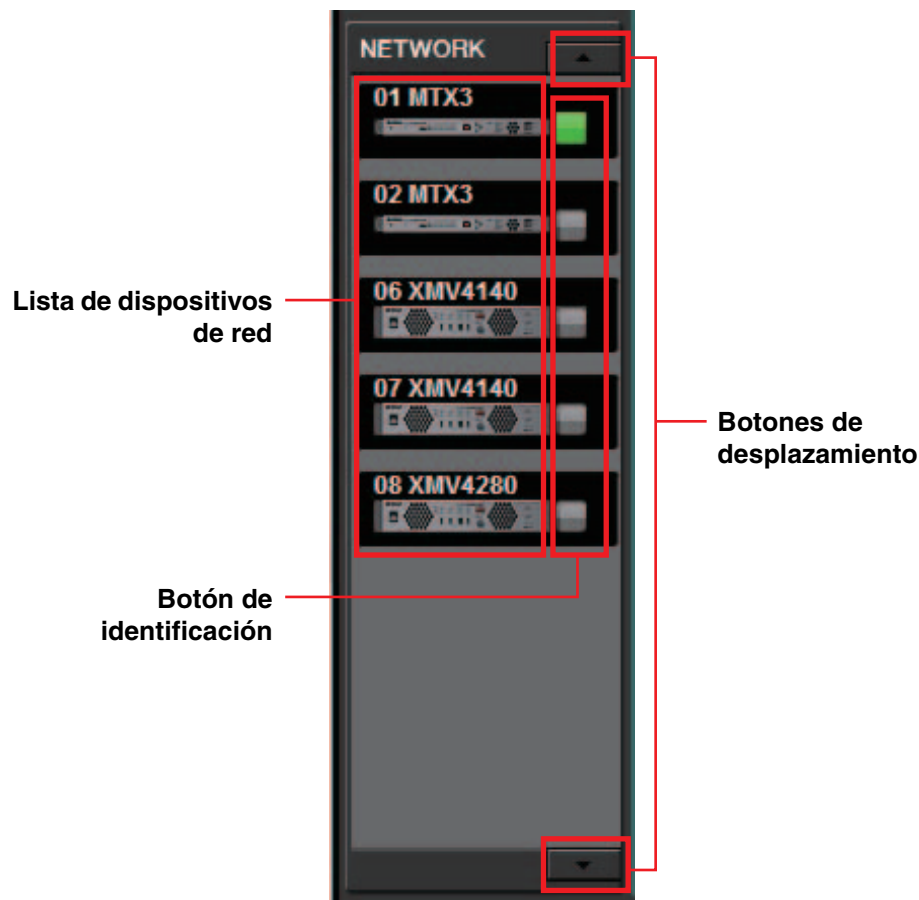

Lista de dispositivos de red

Son los dispositivos que se encuentran en la misma red. Para cada dispositivo, muestra el identificador de unidad, el nombre de dispositivo y un gráfico.

Botón de identificación

Cuando se hace clic en él, el indicador del dispositivo correspondiente parpadea durante unos cinco segundos, para que pueda identificarlo.

Botones de desplazamiento

Úselos para desplazarse por la pantalla hacia arriba o hacia abajo.

Sistema MTX/MRX

Botón [Device Config]

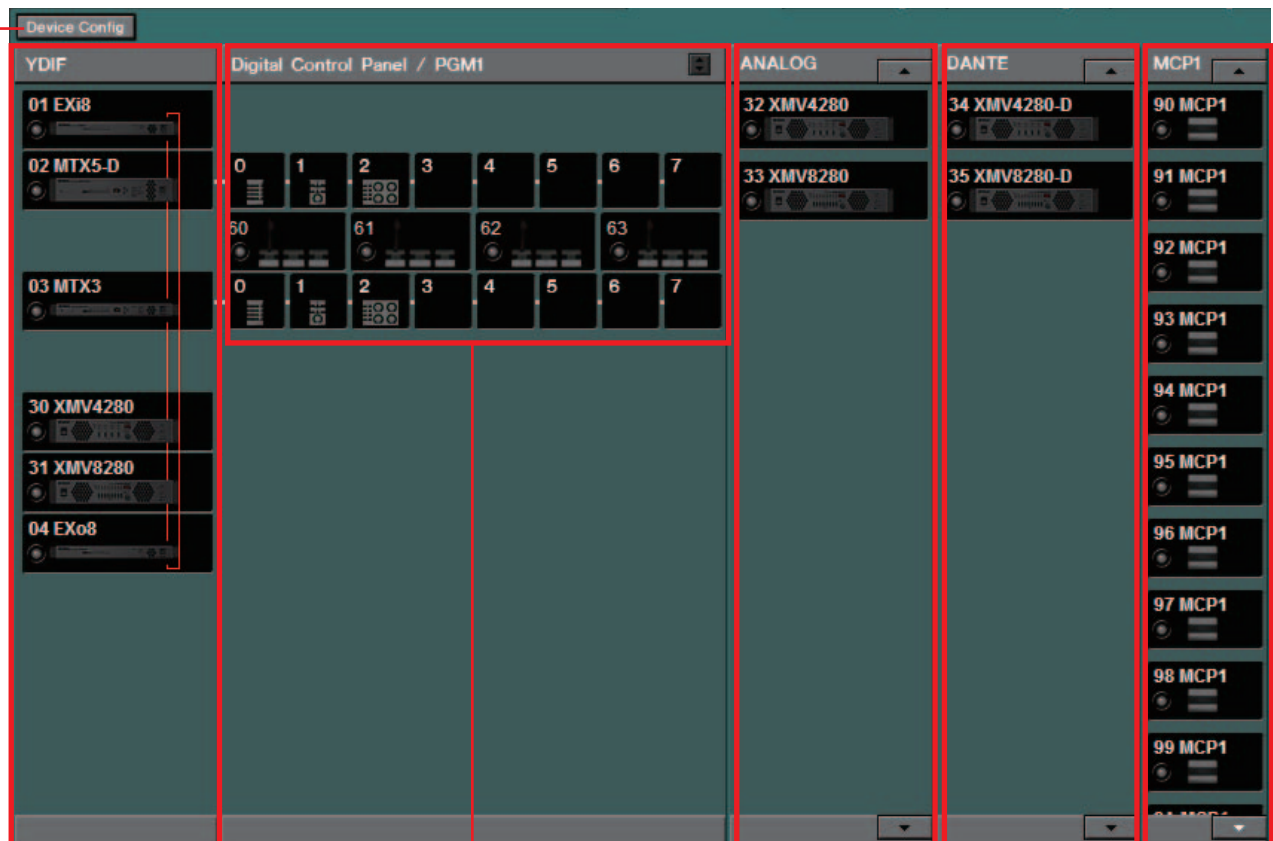

Dispositivos conectados
mediante YDIF

Panel de control digital

Dispositivos
conectados
analógicamente

Dispositivos
conectados
mediante DANTE

MCP1

Botón [Device Config] (configuración de dispositivo)

Al hacer clic en él, aparece el Cuadro de diálogo “Device Configuration Wizard” (asistente para configurar dispositivos).

□ Cuadro de diálogo "Device Configuration Wizard" (asistente para configurar dispositivos)

En él, podrá usar el asistente para crear o editar la configuración (estructura) del sistema MTX/MRX. Puede especificar o editar fácilmente el tipo de los dispositivos y el orden en que se conectan.

A continuación, se explica el cuadro de diálogo que aparece cuando se hace clic en el botón [Device Config] de la pantalla Project. Para obtener información detallada sobre cómo actuará el asistente si selecciona el botón de opción [New], consulte el manual de configuración de la MTX o de la MRX.

1. Cuando se hace clic en el botón [Device Config], aparece el cuadro de diálogo "Device Configuration Wizard".

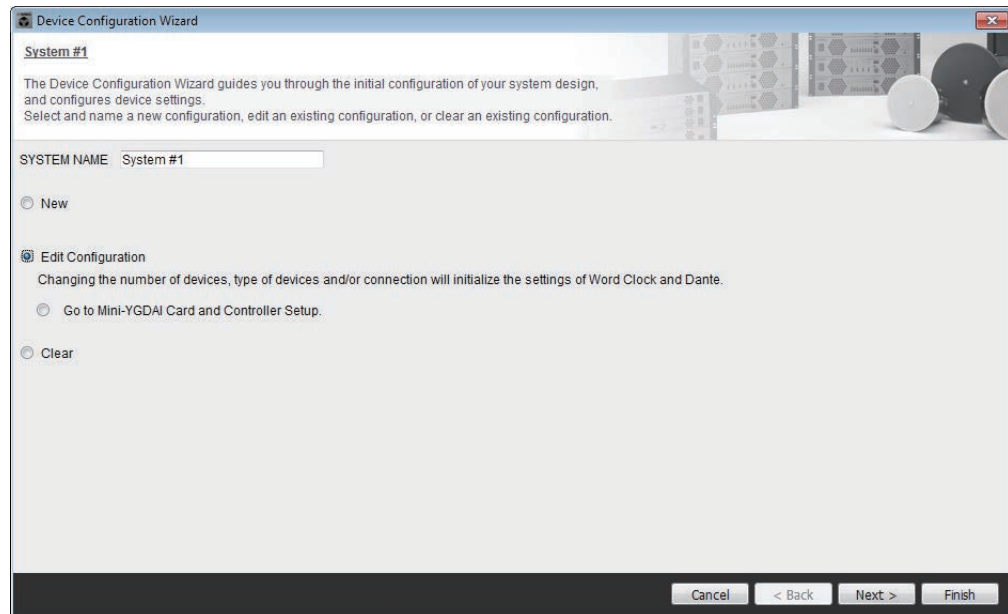

Elija si desea crear un nuevo sistema MTX/MRX o editar uno existente.

- **Botón de opción [New] (nuevo)**
Se crea una nueva configuración.
Especifique el nombre del sistema que desee en el cuadro de texto [SYSTEM NAME] (nombre del sistema).
- **Botón de opción [Edit Configuration] (editar configuración)**
Permite editar una configuración existente. Si no se ha asignado ningún dispositivo, esta opción no está disponible.
Seleccione el botón de opción que se encuentra debajo y haga clic en el botón [Next>] (Siguiente) para pasar a una pantalla de edición de la tarjeta Mini-YGDAI o el controlador.
- **Botón de opción [Clear] (borrar)**
Se borrará la configuración. Si no se ha asignado ningún dispositivo, esta opción no está disponible.
- **Botón [Cancel] (cancelar)**
Cancela la operación y sale del asistente.
- **Botón [< Back] (atrás)**
Este botón está atenuado y no está disponible.
- **Botón [Next >] (siguiente)**
Avanza a la pantalla siguiente.

- **Botón [Finish] (finalizar)**

Solamente se puede seleccionar si se ha seleccionado una opción diferente del botón de opción [New]. Al hacer clic en él, aparece un mensaje de confirmación; haga clic en el botón [Yes] (sí) para borrar los datos y finalizar el asistente. Si hace clic en el botón [No], se cancelará la operación y regresará al cuadro de diálogo anterior.

2. De los dispositivos que ya se hayan asignado, elimine los que ya no necesite (solo si seleccionó [Edit Configuration] en el paso 1).

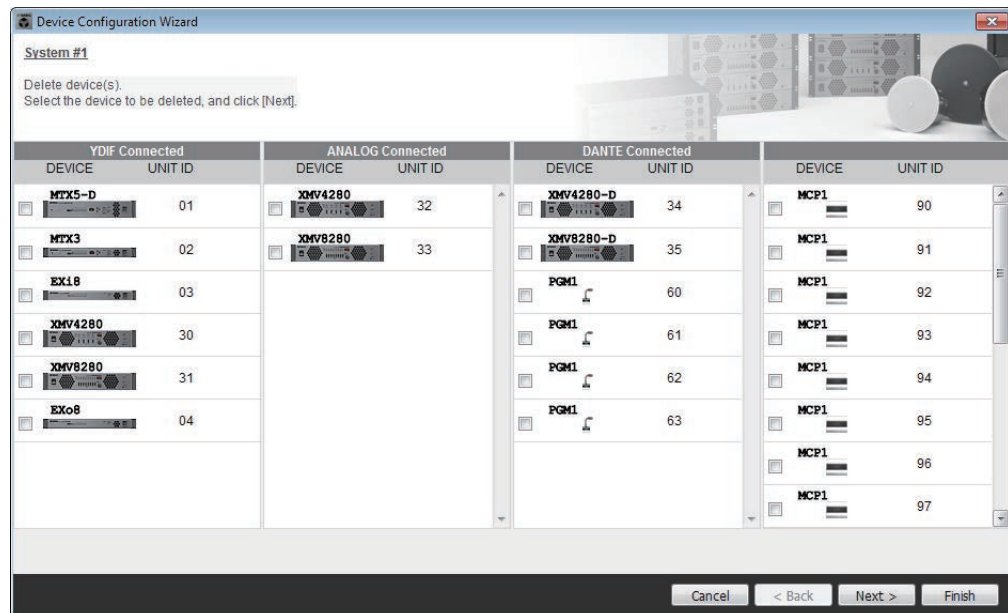

Elimine los dispositivos innecesarios de los que ya están asignados. Active la casilla de verificación situada a la izquierda de cada dispositivo que desee eliminar.

- **Botón [Cancel] (cancelar)**

Cancela la operación y sale del asistente.

- **Botón [< Back] (atrás)**

Este botón está atenuado y no está disponible.

- **Botón [Next >] (siguiente)**

Aplica los cambios y avanza a la pantalla siguiente.

Cuando se seleccionan dispositivos y se hace clic en el botón [Next >], aparece un mensaje de confirmación. Si hace clic en el botón [Yes] (sí), se aplicarán los cambios y avanzará a la pantalla siguiente. Si hace clic en el botón [No], se cancelará la operación y regresará al cuadro de diálogo anterior.

- **Botón [Finish] (finalizar)**

Cuando se seleccionan dispositivos y se hace clic en el botón [Finish], aparece un mensaje de confirmación. Si hace clic en el botón [Yes] (sí), se aplicarán los cambios y se cerrará el asistente. Si hace clic en el botón [No], se cancelará la operación y regresará al cuadro de diálogo anterior.

Si hace clic en el botón [Finish >] sin haber seleccionado ningún dispositivo, un mensaje le preguntará si desea ver un diagrama de configuración. Si hace clic en el botón [Yes] (sí), aparecerá el diagrama de configuración (cuadro de diálogo "Configuration Diagram") (→paso 9). Si hace clic en el botón [No], se cerrará el asistente sin mostrar el diagrama de configuración.

3. Especifique el tipo y la cantidad de dispositivos que se asignarán al sistema MTX/MRX.

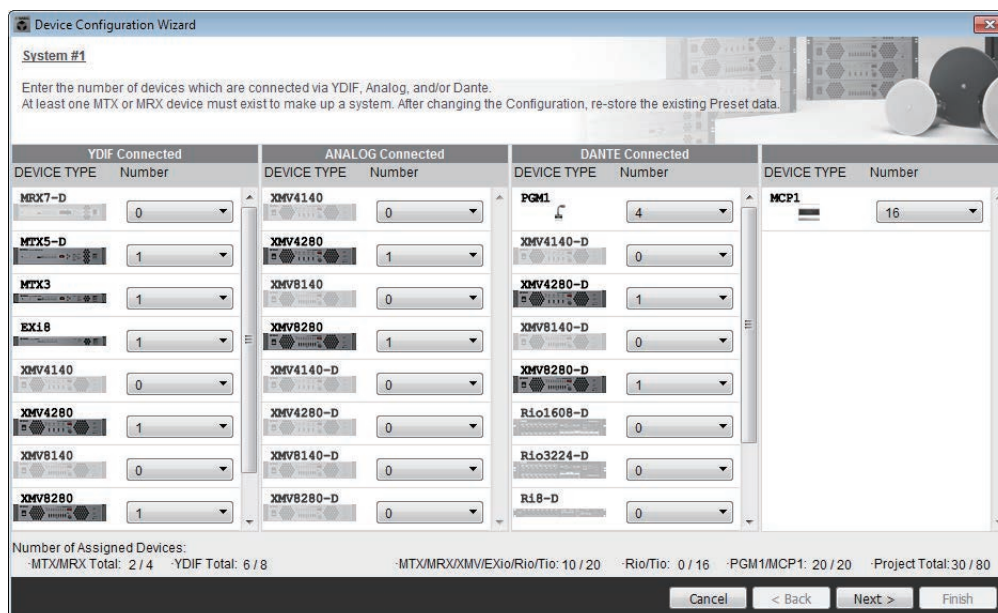

Determine el número de dispositivos que se conectarán mediante el cable, salvo los paneles de control digital.

Si seleccionó [Edit Configuration] en la primera pantalla del asistente, se mostrará el número de dispositivos asignados en este momento. En este caso, no es posible modificar el número de unidades por una cantidad inferior a este número ni superior a la consignada en [Requisitos de conexión de un sistema MTX/MRX](#).

Los dispositivos cuyo número de unidades sea 0 estarán atenuados y no estarán disponibles.

NOTA En Tio1608-D, el intervalo de UNIT ID (ID de unidad) es más estrecho. Cuando utilice Tio1608-D, evite usar los ajustes de UNIT ID (ID de unidad) 01-0C para otros dispositivos en la siguiente pantalla.

- **Cuadro [Number] (cantidad)**
Permite especificar el número de dispositivos.
- **Botón [Cancel] (cancelar)**
Cancela la operación y sale del asistente.
- **Botón [< Back] (atrás)**
Este botón está atenuado y no está disponible.
- **Botón [Next >] (siguiente)**
Aplica los cambios y avanza a la pantalla siguiente.
- **Botón [Finish] (finalizar)**
Este botón está atenuado y no está disponible.

4. Especifique el identificador de unidad de cada dispositivo.

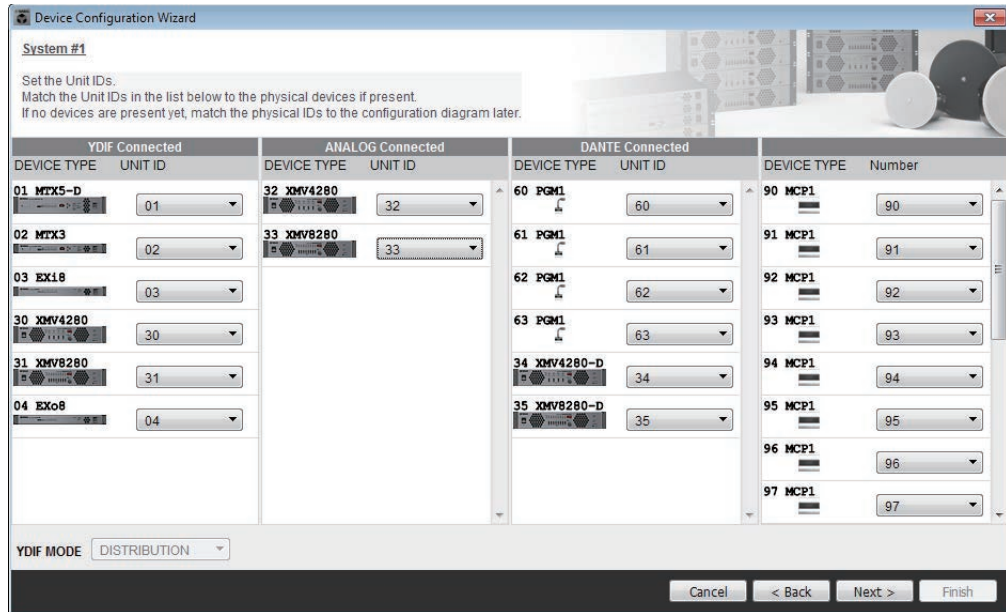

Especifique el identificador de unidad de cada dispositivo asignado. Configure el identificador de unidad de modo que no se produzca ningún conflicto entre dispositivos.

Si seleccionó [New] en la primera pantalla del asistente, los dispositivos se numerarán automáticamente, empezando por el valor de UNIT ID más bajo. Si seleccionó [Edit Configuration], aparecerá el identificador de unidad especificado. En ambos casos, puede realizar los cambios que estime oportunos.

- **Cuadro [UNIT ID] (identificador de unidad)**

Permite especificar el identificador de unidad del dispositivo.

Al hacer clic en el cuadro [UNIT ID], junto al identificador de unidad de cada uno de los dispositivos del mismo tipo que se encuentran en la red aparece su nombre de modelo. Para los dispositivos que no están en la red, solamente se muestra el identificador de unidad.

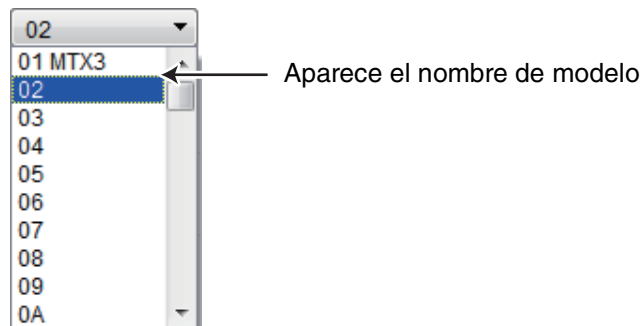

- **[YDIF MODE] (modo YDIF)**

Seleccione [CASCADE] (cascada) o [DISTRIBUTION] (distribución) como modo de conexión de los dispositivos YDIF.

Si hay dispositivos conectados mediante YDIF además de la MTX, se seleccionará automáticamente la opción [DISTRIBUTION] y no se podrá cambiar. Si solamente hay una unidad MTX o si la unidad MRX forma parte del sistema MTX/MRX, esta opción estará atenuada y no se podrá modificar.

- **Botón [Cancel] (cancelar)**

Cancela la operación y sale del asistente.

- **Botón [< Back] (atrás)**

Regresa a la pantalla anterior.

- **Botón [Next >] (siguiente)**
Aplica los cambios y avanza a la pantalla siguiente.
- **Botón [Finish] (finalizar)**
Este botón está atenuado y no está disponible.

5. Vea el diagrama de configuración que muestra las conexiones necesarias para controlar el sistema mediante MTX-MRX Editor.

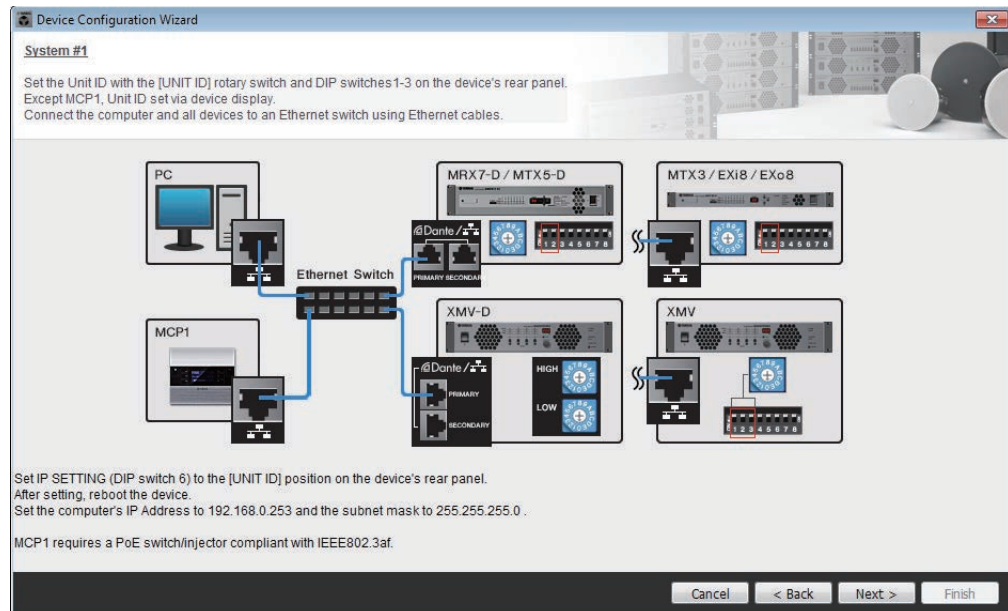

Configure los ajustes del dispositivo como se indica en el cuadro de diálogo.

- **Botón [Cancel] (cancelar)**
Cancela la operación y sale del asistente.
- **Botón [< Back] (atrás)**
Regresa a la pantalla anterior.
- **Botón [Next >] (siguiente)**
Avanza a la pantalla siguiente.
- **Botón [Finish] (finalizar)**
Este botón está atenuado y no está disponible.

6. Especifique el orden de los dispositivos conectados mediante YDIF.

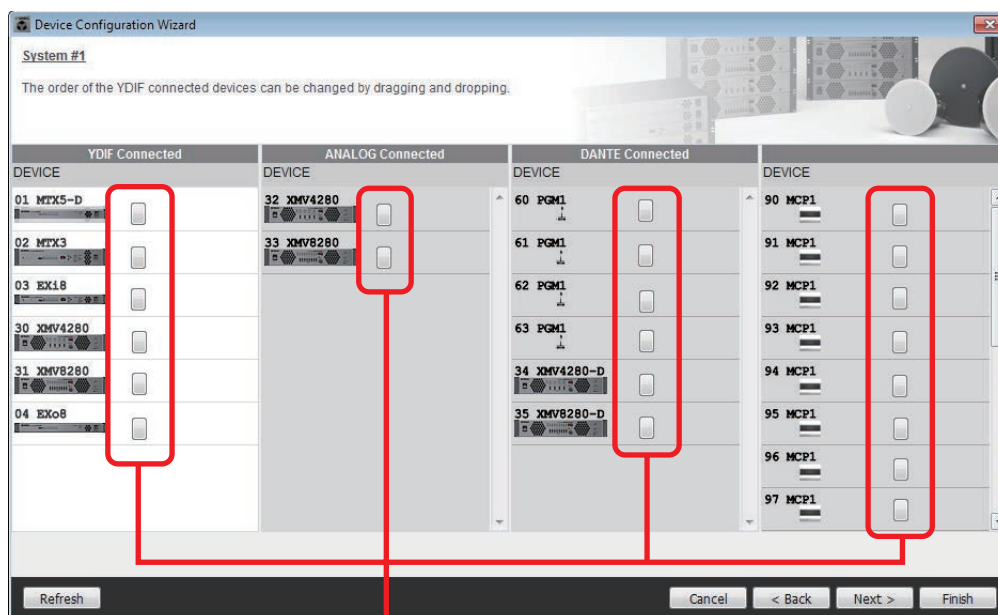

Botón de identificación

Puede arrastrar y colocar para cambiar el orden de conexión de los dispositivos conectados mediante YDIF.

- **Botón [Identify] (identificar)**

Cuando se hace clic en él, el indicador del dispositivo correspondiente parpadea durante unos cinco segundos, para que pueda identificarlo.

No aparece si no hay ningún dispositivo conectado.

- **Botón [Refresh] (actualizar)**

Vuelve a buscar los dispositivos de la red. Renueva la detección para detectar los dispositivos conectados recientemente y los que se han eliminado.

- **Botón [Cancel] (cancelar)**

Cancela la operación y sale del asistente.

- **Botón [< Back] (atrás)**

Regresa a la pantalla anterior.

- **Botón [Next >] (siguiente)**

Avanza a la pantalla siguiente.

- **Botón [Finish] (finalizar)**

Aplica los cambios y cierra el asistente. Un mensaje de confirmación le preguntará si desea ver un diagrama de configuración. Si hace clic en el botón [Yes] (sí), aparecerá el diagrama de configuración (cuadro de diálogo "Configuration Diagram") (→ [paso 10](#)). Si hace clic en el botón [No], se cerrará el asistente sin mostrar el diagrama de configuración.

7. Especifique el número de unidades PGX1 y asocie las unidades MTX5-D/MRX7-D y PGM1. (Si PGM1 es distinto a 0 en el paso 3).

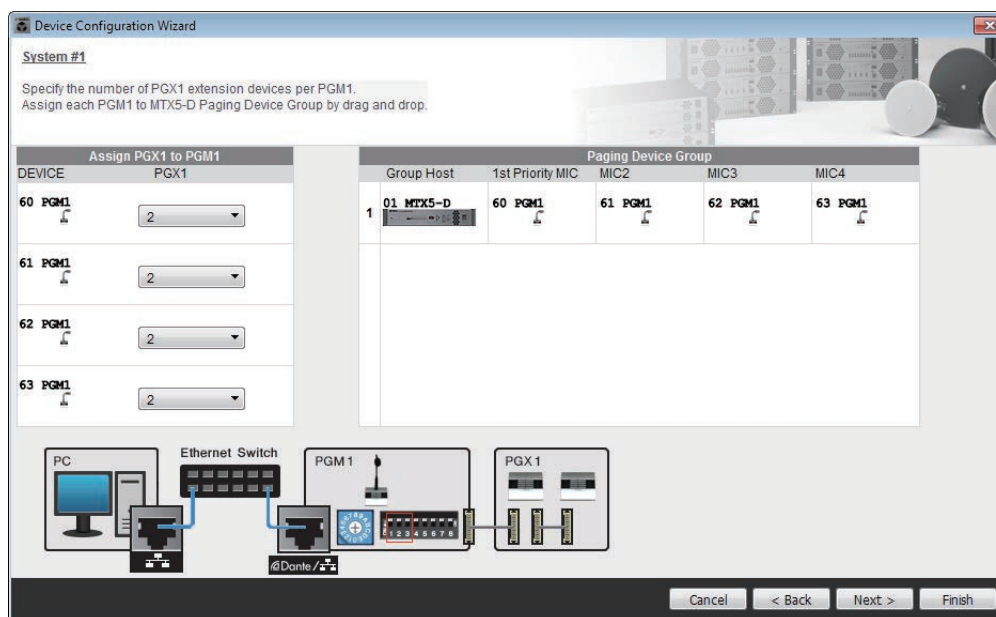

Aquí puede especificar el número de unidades PGM1 que son unidades de extensión de PGM1. También puede asociar unidades MTX5-D o MRX7-D con unidades PGM1 y especificar el micrófono que se asigna como micrófono de primera prioridad para el MTX5-D o el MRX7-D asociado.

- **Cuadro de lista [PGX1] (filtro de paso alto)**
Selecciona el número de unidades PGX1 que están conectadas al PGM1.
- **Área [Paging Device Group] (Grupo de dispositivos de megafonía)**
Arrastre y suelte para asociar unidades MTX5-D o MRX7-D con unidades PGM1. La unidad PGM1 que se coloque en la fila [1st Priority Mic] (Micrófono de primera prioridad) será el micrófono de primera prioridad.
Como micrófono de primera prioridad, asigne la unidad PGM1 que debe interrumpir aunque haya otro micrófono difundiéndose, por ejemplo para una difusión de emergencia.
- **Botón [Cancel] (cancelar)**
Cancela la operación y sale del asistente.
- **Botón [< Back] (atrás)**
Regresa a la pantalla anterior.
- **Botón [Next >] (siguiente)**
Avanza a la pantalla siguiente.
- **Botón [Finish] (finalizar)**
Aplica los cambios y cierra el asistente. Un mensaje de confirmación le preguntará si desea ver un diagrama de configuración. Si hace clic en el botón [Yes] (sí), aparecerá el diagrama de configuración (cuadro de diálogo "Configuration Diagram") (→paso 10). Si hace clic en el botón [No], se cerrará el asistente sin mostrar el diagrama de configuración.

8. Seleccione la tarjeta Mini-YGDAI insertada en la ranura (solamente si se ha incluido en el sistema MTX/MRX un dispositivo que tenga una ranura).

En el caso del MRX, utilice MRX Designer para asignar un componente SLOT.

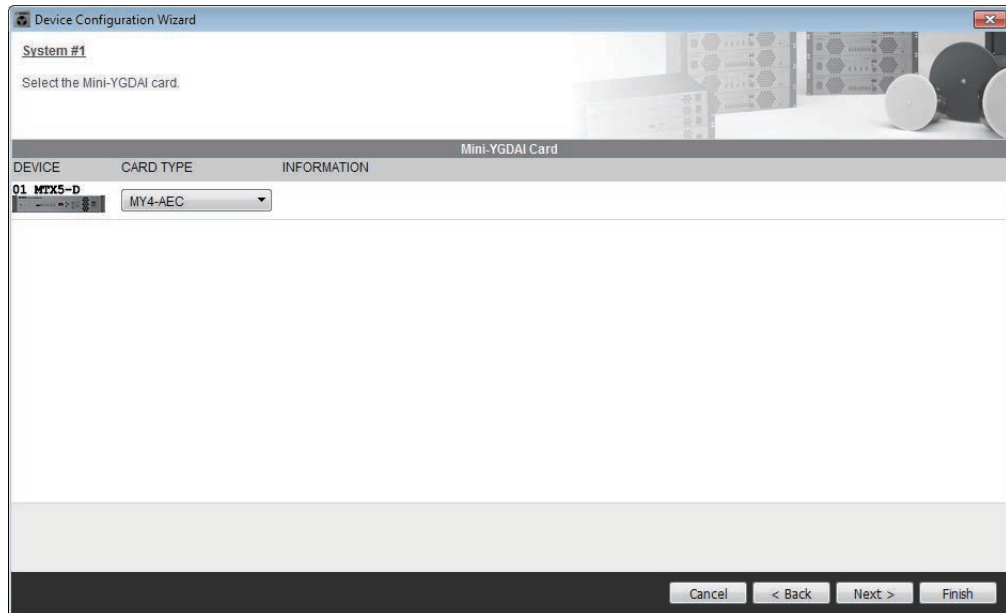

- **Cuadro de selección de tarjeta**

Seleccione la tarjeta Mini-YGDAI insertada en la ranura.

NOTA Si la tarjeta Mini-YGDAI se está usando en modo de emulación, seleccione la tarjeta que se esté emulando.

- **Botón [Cancel] (cancelar)**

Cancela la operación y sale del asistente.

- **Botón [< Back] (atrás)**

Regresa a la pantalla anterior.

- **Botón [Next >] (siguiente)**

Aplica los cambios y avanza a la pantalla siguiente.

- **Botón [Finish] (finalizar)**

Este botón está atenuado y no está disponible.

Aplica los cambios y cierra el asistente. Un mensaje de confirmación le preguntará si desea ver un diagrama de configuración. Si hace clic en el botón [Yes] (sí), aparecerá el diagrama de configuración (cuadro de diálogo "Configuration Diagram") (→paso 10). Si hace clic en el botón [No], se cerrará el asistente sin mostrar el diagrama de configuración.

9. Configure los ajustes para los paneles de control digital (DCP).

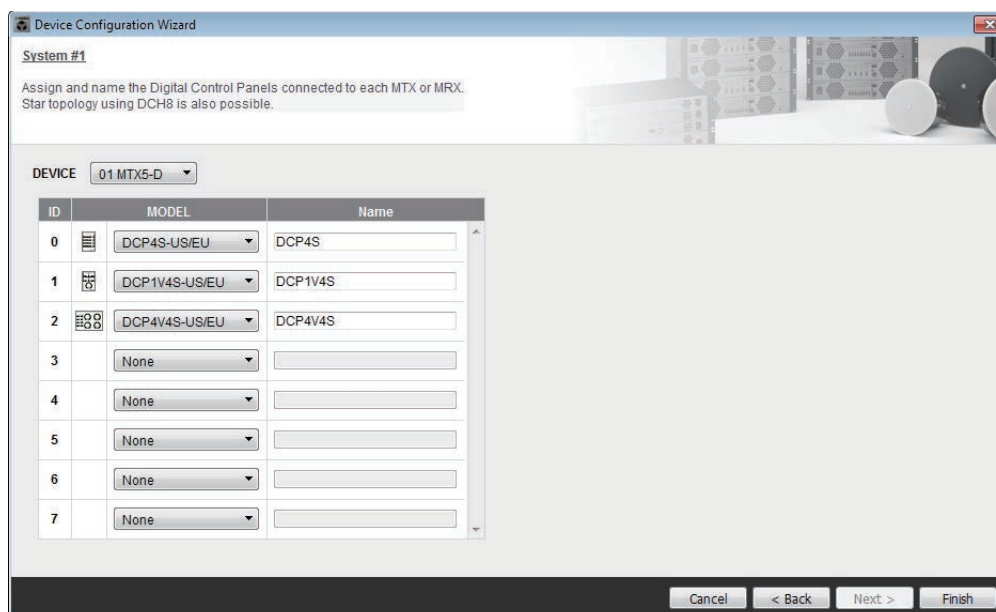

Seleccione las unidades DCP que desee conectar a la MTX/MRX. Los ajustes se configuran individualmente para cada unidad MTX/MRX. Si lo desea, puede asignar un nombre a cada unidad DCP.

Las unidades DCP se pueden conectar también en topología de estrella mediante el concentrador controlador digital Yamaha DCH8.

- **Cuadro [Device] (dispositivo)**
Seleccione la unidad MTX/MRX a la que desee conectar unidades DCP.
- **Cuadro [Model] (modelo)**
Seleccione el modelo de DCP. A la izquierda se muestra un gráfico de la unidad DCP.
- **Cuadro [Name] (nombre)**
Asigne el nombre que desee a cada DCP.
- **Botón [Cancel] (cancelar)**
Cancela la operación y sale del asistente.
- **Botón [< Back] (atrás)**
Regresa a la pantalla anterior.
- **Botón [Next >] (siguiente)**
Este botón está atenuado y no está disponible.
- **Botón [Finish] (finalizar)**
Aplica los cambios y cierra el asistente. Un mensaje de confirmación le preguntará si desea ver un diagrama de configuración. Si hace clic en el botón [Yes] (sí), aparecerá el diagrama de configuración (cuadro de diálogo "Configuration Diagram") ([→paso 10](#)). Si hace clic en el botón [No], se cerrará el asistente sin mostrar el diagrama de configuración.

10. Aparecerá el cuadro de diálogo "Configuration Diagram" (diagrama de configuración).

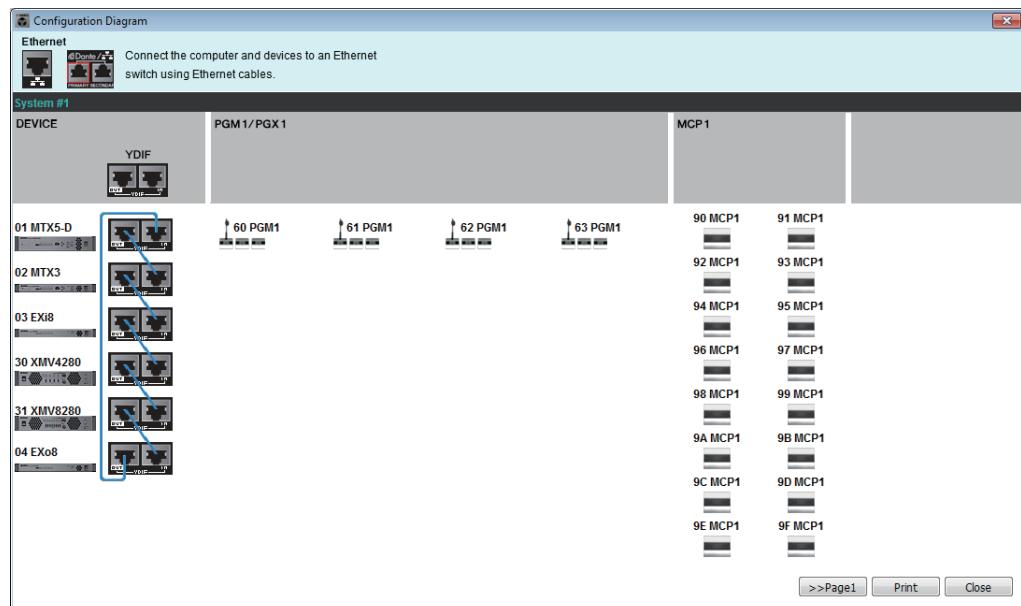
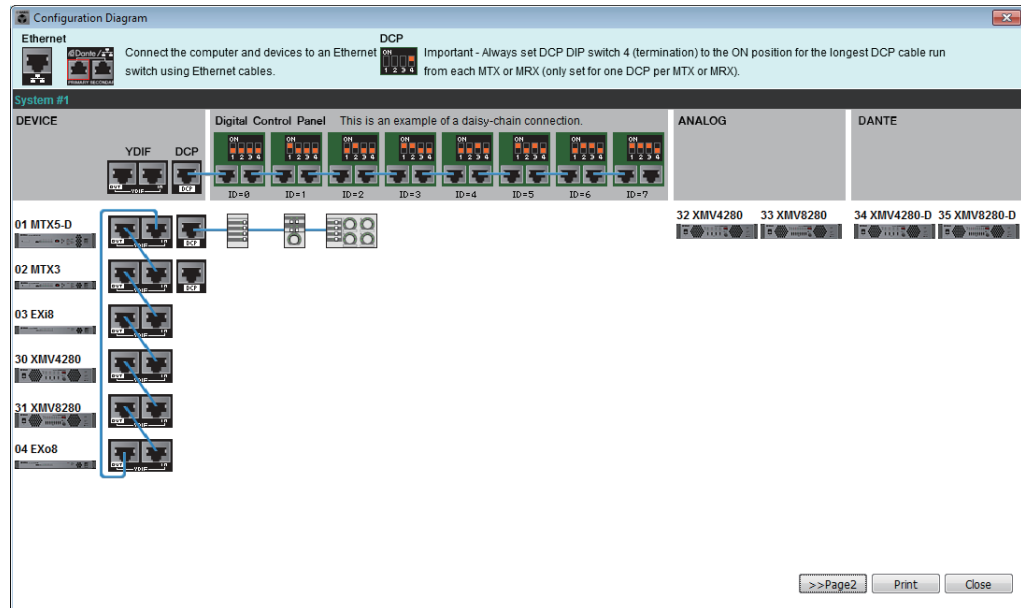

Se muestra un diagrama de configuración del sistema construido mediante el asistente. Siga las instrucciones del cuadro de diálogo para conectar los dispositivos y especificar el identificador de panel de cada DCP.

Puede usar el botón [Print] (imprimir) para imprimir este diagrama de configuración y consultarlo cómodamente cuando trabaje en la ubicación física de los dispositivos. Este cuadro de diálogo aparecerá también siempre que elija [Print Configuration Diagram] en el menú [File].

- **Botones [>>Page2]/[>>Page1]**
Cambiar la página a visualizar.
- **Botón [Print] (imprimir)**
Imprime el diagrama de configuración.
- **Botón [Close] (cerrar)**
Cierra el cuadro de diálogo.

❑ Dispositivos conectados mediante YDIF







Lista de dispositivos conectados mediante YDIF

Se trata de dispositivos conectados mediante YDIF dentro del sistema MTX/MRX. Para cada dispositivo se muestran el indicador de conexión en línea, el identificador de unidad, su tipo y un gráfico.

Si hace doble clic en el gráfico del dispositivo mientras el dispositivo está fuera de línea, aparecerá una descripción de los interruptores DIP (o los interruptores DIP de configuración del dispositivo para XMV). Si hace doble clic en el gráfico del dispositivo mientras el dispositivo está en línea, aparecerá la configuración actual del interruptor DIP (o para XMV, los interruptores DIP de configuración del dispositivo y los interruptores DIP [SPEAKERS]). Si hace doble clic en un gráfico del XMV mientras se encuentra en línea, se mostrarán los ajustes actuales de los interruptores DIP, para permitirle configurar el filtro de paso alto de cada canal.

El indicador de conexión en línea y el gráfico del dispositivo muestran el estado de conexión y si se ha generado alguna alerta. Para obtener información detallada sobre alertas, consulte la [Ficha \[Alert\] \(alerta\)](#) y la “[Lista de alertas](#)”.

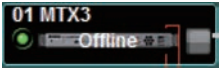
El dispositivo seleccionado actualmente aparece rodeado de un recuadro azul.

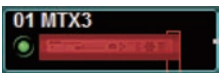
Indicación	Indicador de conexión en línea	Icono del dispositivo	Estado
	Apagado	Atenuado	No existe en la red o no está conectado al ordenador (MTX-MRX Editor).
	Iluminado, azul	Indicación	Existe en la red y está sincronizado con MTX-MRX Editor (en línea).
	Iluminado, verde	El icono indica "Offline" (fuera de línea)	Existe en la red pero no está sincronizado con MTX-MRX Editor (fuera de línea).
	Iluminado, azul	Rojo (*)	Está sincronizado con MTX-MRX Editor (en línea) y se ha generado una alerta.
	Iluminado, verde	Rojo (*)	No está sincronizado con MTX-MRX Editor (fuera de línea) y se ha generado una alerta.

(*) El estado rojo se borrará cuando haga clic en el icono del dispositivo o cierre el cuadro emergente que se abre automáticamente.

Botón de identificación

Cuando se hace clic en él, el indicador del dispositivo correspondiente parpadea durante unos cinco segundos, para que pueda identificarlo.

□ Panel de control digital, PGM1/PGX1

Botón selector de Panel de control digital/PGM1

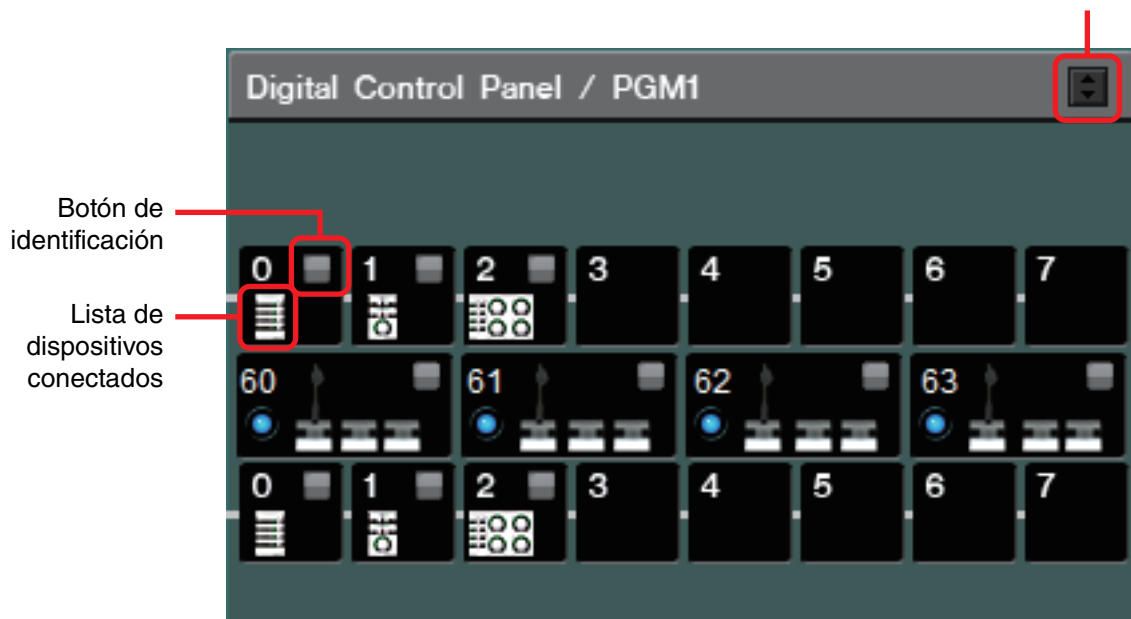

Esta área muestra una ilustración y el identificador de panel de cada unidad de panel de control digital (DCP) y unidad PGM1/PGX1 asignada mediante el asistente. Puede haber hasta ocho unidades DCP conectadas a una unidad MTX/MRX.

Se puede conectar hasta cuatro unidades PGM1 a un sistema MTX/MRX. El PGM1 solo puede controlar una única unidad MTX5-D/MRX7-D. El PGM1 del extremo izquierdo es el micrófono de primera prioridad. Para obtener más información sobre el micrófono de primera prioridad, [Pantalla "ZONE" \(zona\)](#).

Botón selector de Panel de control digital/PGM1

Selecciona si mostrar el Panel de control digital o el PGM1.

Está disponible cuando se expande la ficha [System] (Sistema)/ficha [Device] (Dispositivo)/ficha [Alert] (Alerta).

Lista de dispositivos conectados

Muestra los paneles de control digital y las unidades PGM1/PGX1 que están conectados a las unidades MTX/MRX del sistema MTX/MRX.

Si hace doble clic en el gráfico de un PGM1, aparecerá una explicación de los interruptores DIP de configuración del dispositivo. Si hace doble clic en el gráfico de un PGM1 cuando esté en línea, aparecerá el ajuste actual de los interruptores DIP.

Botón de identificación

Cuando se hace clic en él, el indicador del dispositivo correspondiente parpadea durante unos cinco segundos, para que pueda identificarlo.

❑ Dispositivos conectados analógicamente

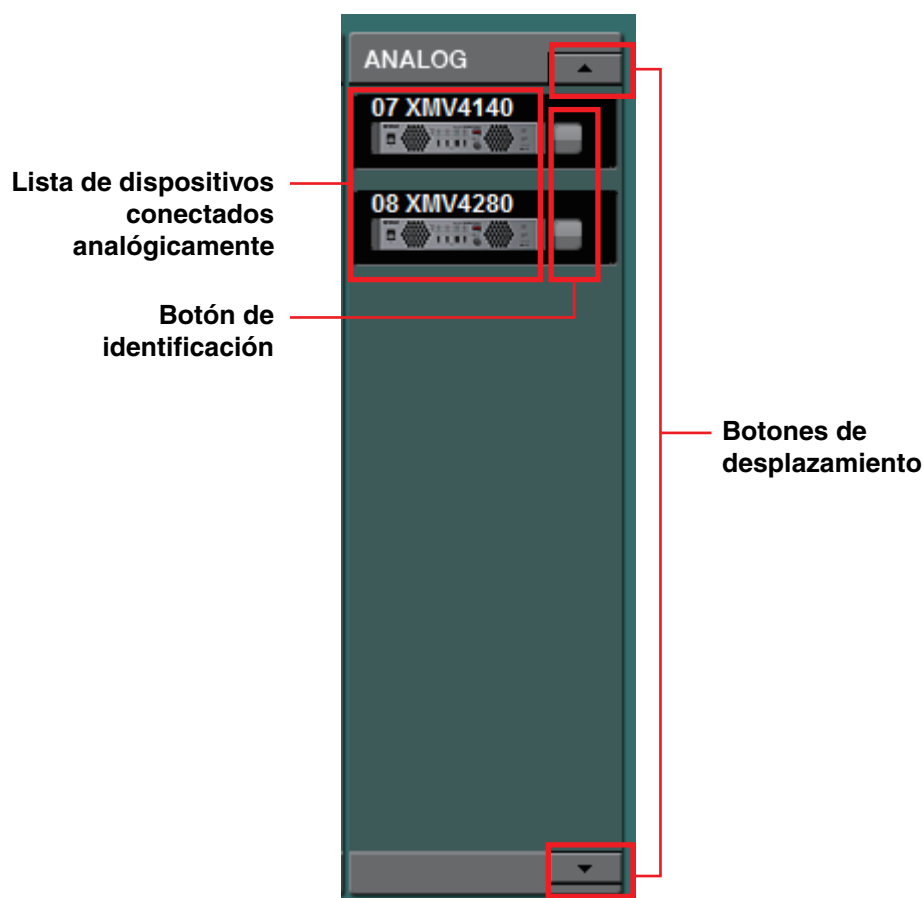

De los dispositivos controlados mediante MTX-MRX Editor, esta área muestra aquellos cuyas señales de audio están conectadas analógicamente.

Lista de dispositivos conectados analógicamente

Muestra las unidades XMV pertenecientes al sistema MTX/MRX que están conectados a la MTX/MRX a través de una conexión analógica.

Si hace doble clic en el gráfico del dispositivo, aparecerá una descripción de los interruptores DIP de configuración del dispositivo. Si hace doble clic en el gráfico del dispositivo una vez que MTX-MRX Editor ha reconocido un dispositivo, aparecerán los ajustes actuales de los interruptores DIP de configuración del dispositivo y los interruptores DIP [SPEAKERS]. Si hace doble clic en el gráfico de un dispositivo mientras se encuentra en línea, se mostrarán los ajustes actuales de los interruptores DIP, para permitirle configurar el filtro de paso alto de cada canal.

Botón de identificación

Cuando se hace clic en él, el indicador del dispositivo correspondiente parpadea durante unos cinco segundos, para que pueda identificarlo.

Botones de desplazamiento

Úselos para desplazarse por la pantalla hacia arriba o hacia abajo.

❑ Dispositivos conectados mediante DANTE

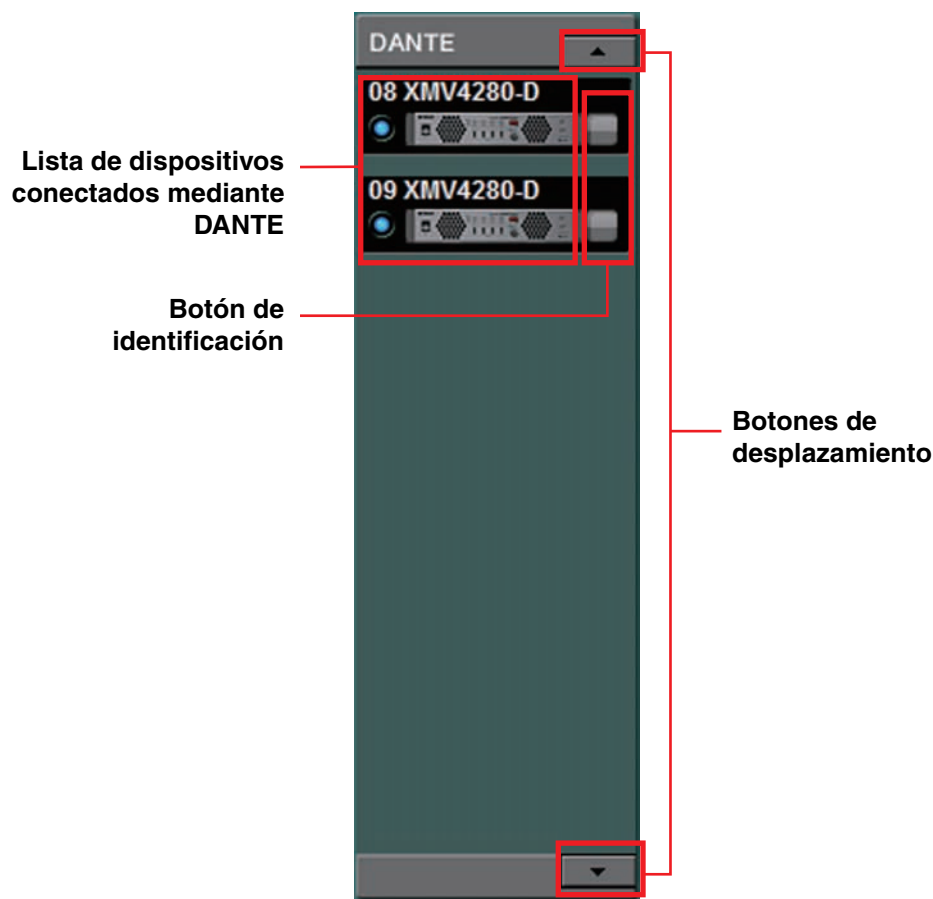

De los dispositivos controlados por MTX-MRX Editor, se muestran las unidades Dante que no son MTX/MRX o PGM1.

Listado de dispositivos conectados mediante Dante

Estas son las unidades de Dante dentro del sistema MTX/MRX, excepto para MTX/MRX y PGM1. Para cada dispositivo se muestran el indicador de conexión en línea, el identificador de unidad, su tipo y un gráfico. Si hace doble clic en el gráfico de un dispositivo, aparecerá una descripción de los interruptores DIP (o los interruptores DIP de configuración del dispositivo para la unidad XMV). Si hace doble clic en el gráfico del dispositivo una vez que MTX-MRX Editor ha reconocido un dispositivo, aparecerá la configuración actual del interruptor DIP (o bien, para la XMV, los interruptores DIP de configuración del dispositivo y los interruptores DIP [SPEAKERS]). Si hace doble clic en el gráfico de un dispositivo mientras se encuentra en línea, se mostrarán los ajustes actuales de los interruptores DIP, para permitirle configurar el filtro de paso alto de cada canal en XMV. Para obtener información detallada sobre los indicadores de conexión en línea, consulte “[Dispositivos conectados mediante YDIF](#)”.

Botón de identificación

Cuando se hace clic en él, el indicador del dispositivo correspondiente parpadea durante unos cinco segundos, para que pueda identificarlo.

Botones de desplazamiento

Úselos para desplazarse por la pantalla hacia arriba o hacia abajo.

□ MCP1

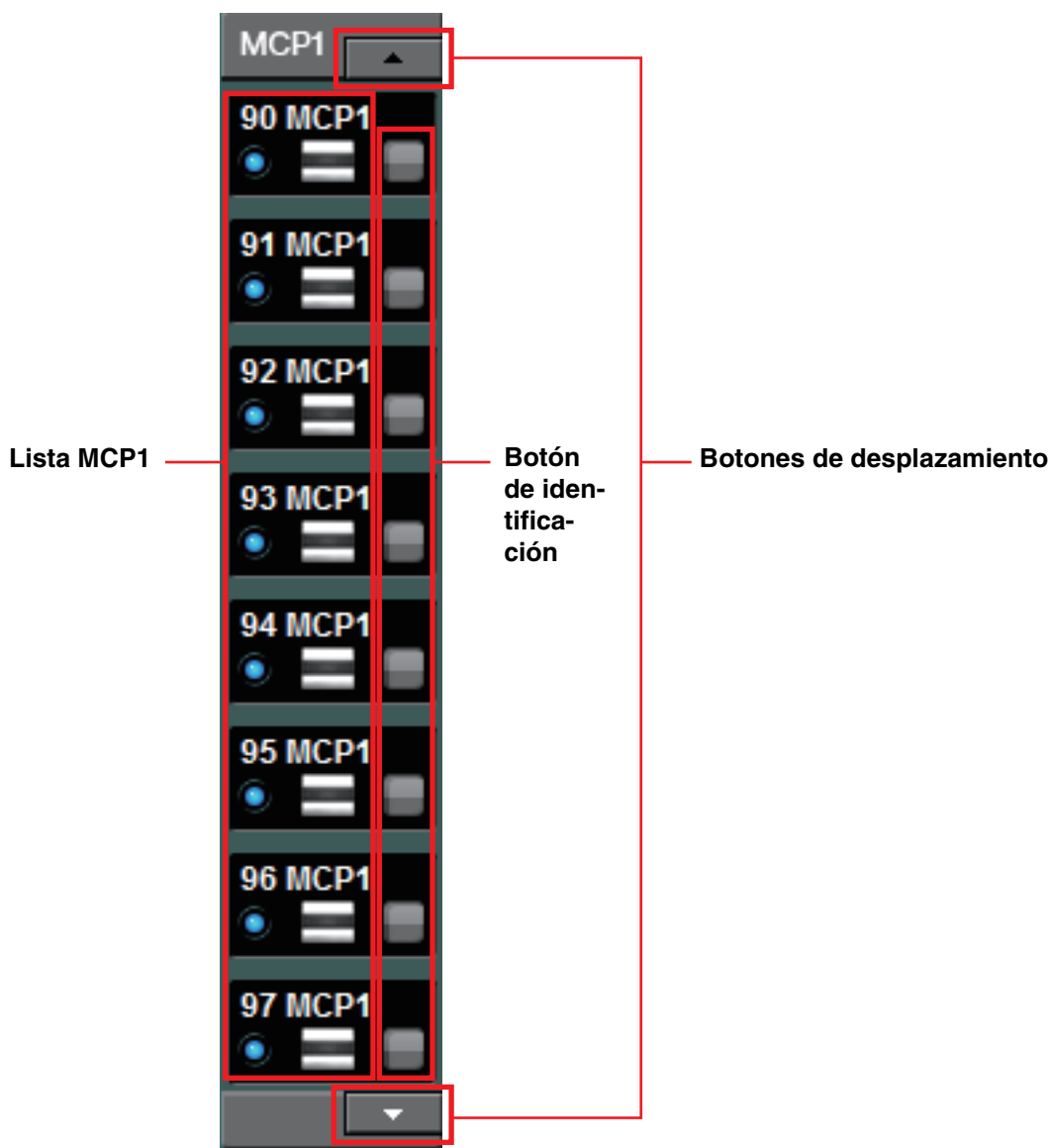

De los dispositivos controlados mediante el Editor MTX-MRX, las unidades MCP1 se muestran aquí.

Lista MCP1

Se trata de las unidades MCP1 conectadas dentro del sistema MTX/MRX. Para cada dispositivo se muestran el indicador de conexión en línea, el identificador de unidad, su tipo y un gráfico.

Para ver información detallada sobre el indicador en línea, consulte [Dispositivos conectados mediante YDIF](#).

Botón de identificación

Al hacer clic en él, el identificador de unidad se muestra en la pantalla del dispositivo correspondiente y los interruptores parpadean durante unos cinco segundos, para que pueda identificarlo.

Botones de desplazamiento

Úselos para desplazarse por la pantalla hacia arriba o hacia abajo.

Ficha [System] (sistema)

Muestra información acerca del sistema MTX/MRX.

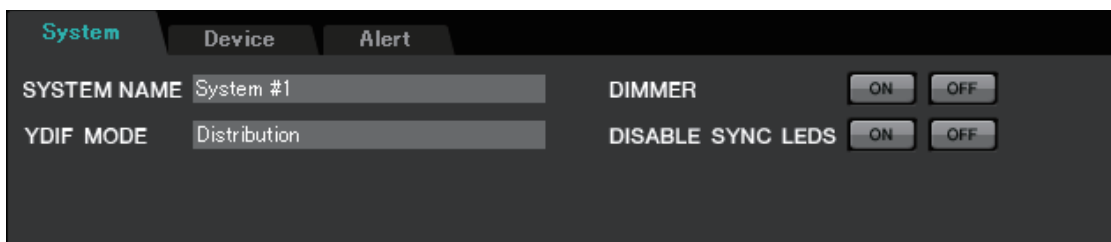

- **[SYSTEM NAME] (nombre del sistema)**

Muestra el nombre del sistema especificado en el cuadro de texto [SYSTEM NAME] del [cuadro de diálogo “Device Configuration Wizard”](#). Si desea cambiarlo, haga clic en el botón [Device Config] y realice las modificaciones oportunas en el cuadro de diálogo “Device Configuration Wizard”.

- **[YDIF MODE] (modo YDIF)**

Muestra el modo de conexión YDIF que haya especificado en el campo [YDIF MODE] del [cuadro de diálogo “Device Configuration Wizard”](#). Si desea cambiarlo, haga clic en el botón [Device Config] y realice las modificaciones oportunas en el cuadro de diálogo “Device Configuration Wizard”.

- **[DIMMER] (atenuador)**

Si hace clic en el botón [ON], se atenuarán simultáneamente los indicadores de todos los dispositivos del sistema MTX/MRX. Si hace clic en el botón [OFF], recuperarán su brillo original.

Esto no funciona en la serie R (AD/DA) o Tio1608-D.

- **[DISABLE SYNC LEDS] (desactivar LED de sincronización)**

Si hace clic en el botón [ON], dejarán de iluminarse los indicadores [SYNC] de los dispositivos Dante en el sistema MTX/MRX. Si hace clic en el botón [OFF], recuperarán la capacidad de iluminarse.

Esto no funciona en la serie R (AD/DA) o Tio1608-D.

Ficha [Device] (dispositivo)

Cuando se hace clic en un dispositivo que no sea un panel de control digital, se muestra información sobre ese dispositivo.

Para unidades MTX3/MTX5-D/MRX7-D

Para unidades EXi8 o EXo8

Para unidades XMV

Para las series PGM1/MCP1/R (AD/DA)/Tio1608-D

- **[DEVICE TYPE] (tipo de dispositivo)**

Indica el tipo de dispositivo.

- **[DEVICE NAME] (nombre de dispositivo)**

Indica el nombre del dispositivo. Puede asignar el nombre que prefiera.

- **[UNIT ID] (identificador de unidad)**

Muestra el identificador de unidad.

- **[DIMMER] (atenuador)**

Si hace clic en el botón [ON] para que se ilumine, se atenuarán los indicadores del dispositivo correspondiente. Si hace clic en el botón [ON] otra vez, los indicadores recuperarán su brillo original.

La función [DIMMER] de la XMV se habilita cuando se activa la casilla de verificación [Priority to soft] (prioridad al software). En este caso, el ajuste de MTX-MRX Editor tendrá prioridad sobre los ajustes de los interruptores DIP del dispositivo físico.

Este ajuste se transmite y recibe cuando el dispositivo se sincroniza con MTX-MRX Editor. La sincronización únicamente tiene lugar cuando el dispositivo está en línea.

- **[SLOT] (ranura) (solo MTX5-D/MRX7-D)**

Indica la tarjeta Mini-YGDAI especificada en el cuadro de diálogo “Device Configuration Wizard”. El botón [SRC] (Fuente) se muestra si se ha seleccionado un MY4-AEC o un MY8-AE96S. Haga clic para abrir el [Cuadro de diálogo “Sampling Rate Converter”](#).

- **Botón [INPUT SOURCE] (Origen de entrada) (solo XMV)**

Para cada canal, indica si la entrada es analógica o digital. Al hacer clic en uno de ellos, aparece el [Cuadro de diálogo “Input Source/Redundant” \(Origen de entrada/Redundante\)](#). Aparece un símbolo “R” junto a una entrada digital especificada como Redundante. El símbolo “R” se vuelve amarillo si la entrada ha cambiado de digital a analógica.

- **[D.INPUT SENS.] (Sensibilidad de entrada Digital) (solo XMV)**

Especifica la sensibilidad de entrada desde YDIF o Dante. Si selecciona “-20 dBFS”, la sensibilidad de entrada será la misma que la de los conectores analógicos.

NOTA Si cambia de [-3 dBFS] a [-20 dBFS], la salida de la XMV será más alta para el mismo valor del atenuador. Si desea cambiar esta opción, reduzca el nivel y el valor del atenuador antes de hacer el cambio.

- **Indicador [YDIF] (sólo en modelos preparados para YDIF)**

En el modo en línea, este indicador se enciende en verde si la toma [YDIF IN] del panel posterior está conectada correctamente a la toma [YDIF OUT] de otro dispositivo.

- **Indicador [SCHEDULER] (programador) (solo MTX/MRX)**

En el modo en línea, este indicador se ilumina en amarillo si se ha establecido algún evento en el programador y comienza a parpadear un minuto antes del evento.

- **Indicador [SD/ACT] (solo MTX/MRX)**

En el modo en línea, este indicador se ilumina en amarillo si se inserta una tarjeta de memoria SD en la ranura y se reconoce correctamente. El indicador parpadeará cuando la unidad acceda a una tarjeta de memoria SD.

- **[DISABLE SYNC LEDS] (desactivar LED de sincronización) (solo en modelos preparados para Dante MTX/MRX/XMV)**

Si hace clic en el botón [ON] para que se ilumine, el indicador [SYNC] del dispositivo dejará de iluminarse. Si hace clic en el botón [ON] otra vez para apagarlo, el indicador recuperará la capacidad de iluminarse.

Ficha [Alert] (alerta)

Las notificaciones de alerta de un dispositivo se muestran en una ventana emergente de MTX-MRX Editor (consulte la “[Lista de alertas](#)”). Aunque cierre esta ventana emergente, puede usar esta ficha para ver las alertas que se han generado en el pasado. Se excluyen la serie R (AD/DA) y Tio1608-D.

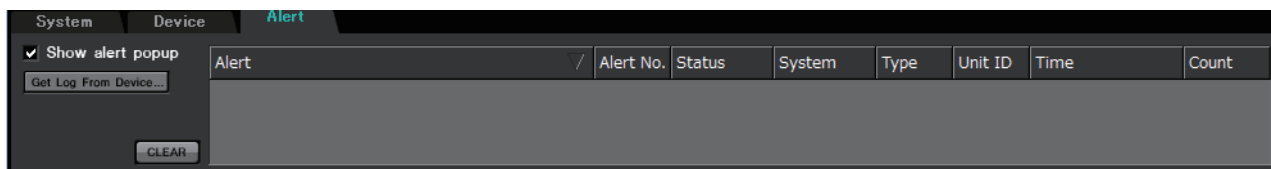

- **Casilla de verificación [Show alert popup] (mostrar ventana emergente de alerta)**

Si está activada, aparecerá una ventana emergente cuando se reciban notificaciones de alerta de un dispositivo.

- **Botón [Get Log From Devices] (obtener registro de los dispositivos)**

Aparecerá el [Cuadro de diálogo “Get Log” \(obtener registro\)](#).

- **Botón [CLEAR] (borrar)**

Borra la lista de alertas mostrada.

- **Lista de alertas**

- **[Alert] (alerta)**
Muestra el contenido de la alerta y un icono.
- **[Alert No.] (número de alerta)**
Muestra el número de la alerta.
Si hace clic en el botón azul, aparecerá cuadro de diálogo “Solution” (Solución) para mostrar una solución, si existe.
- **[Status] (estado)**
Muestra el estado del evento. En el caso de una alerta, indicará “Occurred” (generada) cuando se genere la alerta. Hay dos tipos de alertas: puntuales (sencillas) y continuas. Si la alerta es continua, este campo mostrará “Resolved” (resuelta) cuando la situación se haya corregido.
- **[System]**
Indica el nombre del sistema MTX/MRX en el que está instalado el dispositivo.
- **[Type] (tipo)**
Indica el tipo de dispositivo.
- **[Unit ID] (identificador de unidad)**
Indica el identificador de unidad del dispositivo.
- **[Time] (hora)**
Indica la fecha y la hora a la que se generó la alerta.
- **[Count] (recuento)**
Indica la cantidad total de veces que se ha producido el mismo evento.

- NOTA**
- El contenido de la lista de alertas se elimina al salir del archivo de proyecto que se está editando o cuando se carga otro archivo. Si desea ver una lista de alertas pasada, use el [Cuadro de diálogo “Get Log” \(obtener registro\)](#) para recibir el registro.
 - La lista de alertas se guarda en el dispositivo. Sin embargo, si se supera el tamaño de memoria permitido, las alertas se sobrescriben empezando por la más antigua.
 - Cuando se usa el botón [Get Log From Devices], se obtienen las listas de alertas generadas por otros dispositivos diferentes de la MTX/MRX.

Capítulo 4. Pantalla del sistema

Esta pantalla muestra el flujo de la señal de audio en el sistema MTX/MRX. Desde ella, podrá moverse a otras pantallas de edición.

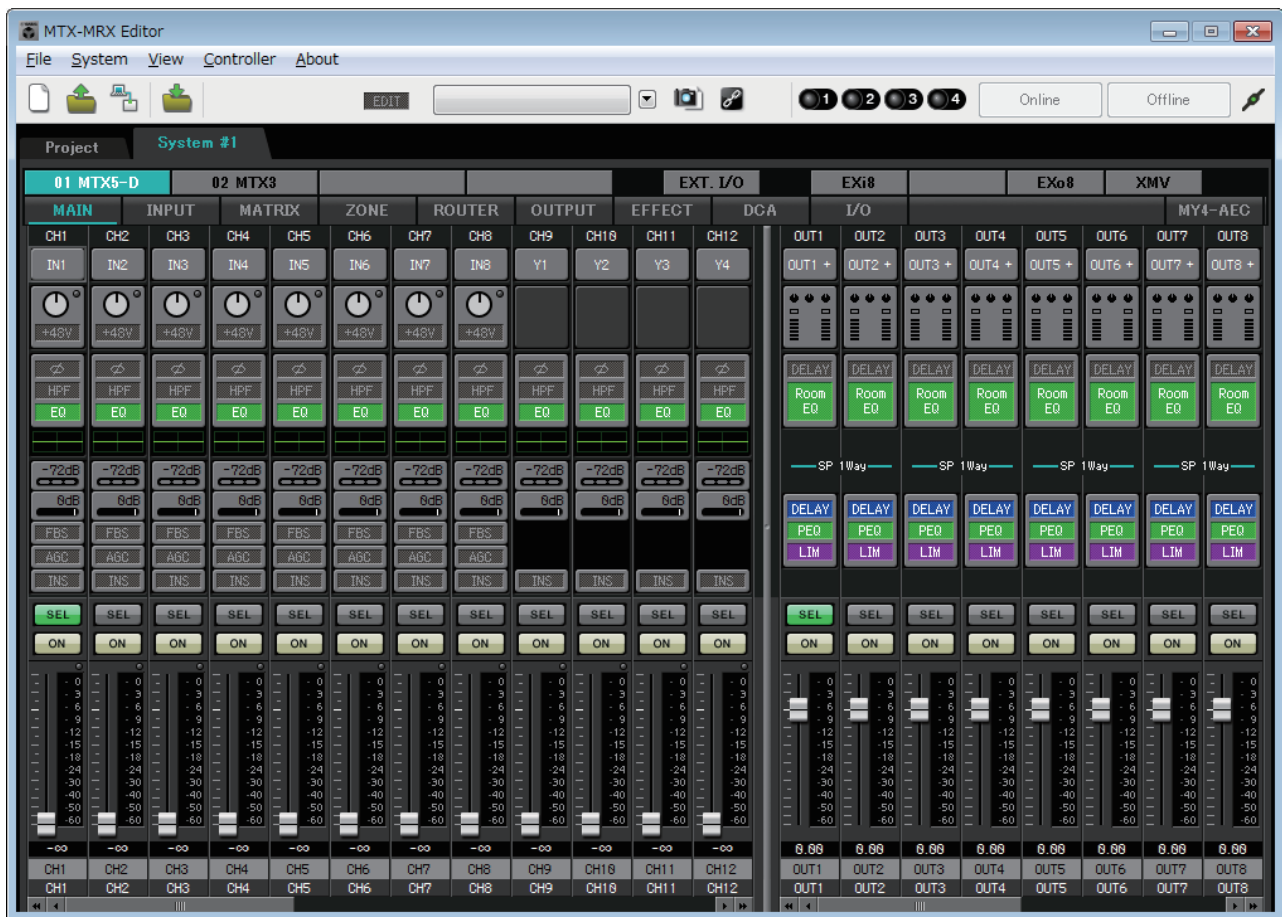

Botones de selección de pantalla

Use estos botones para alternar entre las unidades del sistema MTX/MRX y acceder a diversas funciones.

01 MTX5-D	02 MTX3					EXT. I/O	EXi8	R/Tio	EXo8	XMV	
MAIN	INPUT	MATRIX	ZONE	ROUTER	OUTPUT	EFFECT	DCA	I/O			MY4-AEC

● Botones [MTX]/[MRX]

Use estos botones para seleccionar la unidad MTX/MRX cuyos ajustes desea editar. El botón muestra el identificador de la unidad y el nombre de dispositivo. Hay un botón [MTX]/[MRX] por cada unidad MTX/MRX contenida en el sistema MTX/MRX.

En la pantalla “MRX”, haga clic en el botón [Open MRX Designer] para abrir la ventana “MRX Designer”. Consulte información más detallada en el “MRX Designer Manual de usuario”.

- **Botón [MAIN] (principal)**
Muestra la [Pantalla “MAIN” \(principal\)](#).
- **Botón [INPUT]**
Muestra las [Pantallas “INPUT”](#).
- **Botón [MATRIX] (matriz)**
Muestra la [Pantalla “MATRIX” \(matriz\)](#).
- **Botón [ZONE] (zona)**
Muestra la [Pantalla “ZONE” \(zona\)](#).
- **Botón [ROUTER] (encaminador)**
Muestra la [Pantalla “ROUTER” \(encaminador\)](#).
- **Botón [OUTPUT] (Salida)**
Muestra las [Pantallas “OUTPUT”](#).
- **Botón [EFFECT] (efecto)**
Muestra la [Pantalla “EFFECT” \(efecto\)](#).
- **Botón [DCA]**
Muestra la [Pantalla “DCA”](#).
- **Botón [I/O] (E/S)**
Muestra las [Pantalla “I/O” \(E/S\)](#).
- **Botón [MY4-AEC]**
Muestra la [Pantalla “MY4-AEC”](#).
- **Botón [EXT. I/O] (E/S externa)**
Muestra la [Pantalla “EXT. I/O” \(E/S externa\)](#).
- **Botón [EXi8]**
Muestra la [Pantalla “EXi8”](#).
- **Botón [R/Tio]**
Muestra [Pantalla “R/Tio”](#).
- **Botón [EXo8]**
Muestra la [Pantalla “EXo8”](#).
- **Botón [XMV]**
Muestra la [Pantalla “XMV”](#).

Explicación del funcionamiento básico

Cambio del tamaño de la pantalla



Para cambiar la anchura horizontal de la pantalla, arrastre el borde derecho de esta última. Si usa un monitor de grandes dimensiones, es una forma cómoda de ver simultáneamente gran cantidad de bandas de canal.



Para cambiar la proporción de faders de canales de entrada y de salida que se muestran, arrastre la barra de desplazamiento del centro de la pantalla hacia la izquierda o hacia la derecha.

Si los canales de entrada estéreo y directos están ocultos, arrastre la barra de desplazamiento de la parte inferior de la pantalla hacia la izquierda o hacia la derecha para mostrarlos.



● Foco



El elemento seleccionado en cada momento aparece rodeado por un borde que parpadea (en lo sucesivo, nos referiremos a esta área como la que tiene el “foco”). Use la tecla <Tab> para cambiar el foco (<Mayús>+<Tab> lo desplaza en sentido contrario). Hacer clic tiene el mismo efecto que pulsar la tecla <Intro> mientras el foco está en ese elemento.

● Faders y mandos



Arrástrelos hacia arriba para incrementar el valor o hacia abajo, para reducirlo. Si el foco está en un fader o mando, también puede usar la rueda del ratón o las teclas <↑><↓>.

Si hace clic en un mando o fader mientras mantiene pulsada la tecla <Alt>, se ajustará en su valor nominal. Puede hacer clic con el botón secundario en un fader y seleccionar un valor de entrada.

● Cuadro numérico



Arrastre hacia arriba para incrementar el valor o hacia abajo, para reducirlo. Si el foco está en un fader o mando, también puede usar la rueda del ratón o las teclas <↑><↓>.

Puede hacer doble clic para entrar en el modo de edición y especificar un valor numérico. En el modo de edición, puede usar <Ctrl>+C (mantenga pulsada la tecla <Ctrl> y pulse la tecla <C>) para copiar el valor, <Ctrl>+<V> para pegarlo e <Intro> para confirmarlo.

Pantalla "MAIN" (principal)

Esta pantalla muestra los canales de entrada y salida. Desde ella, podrá acceder a las diversas pantallas de edición.

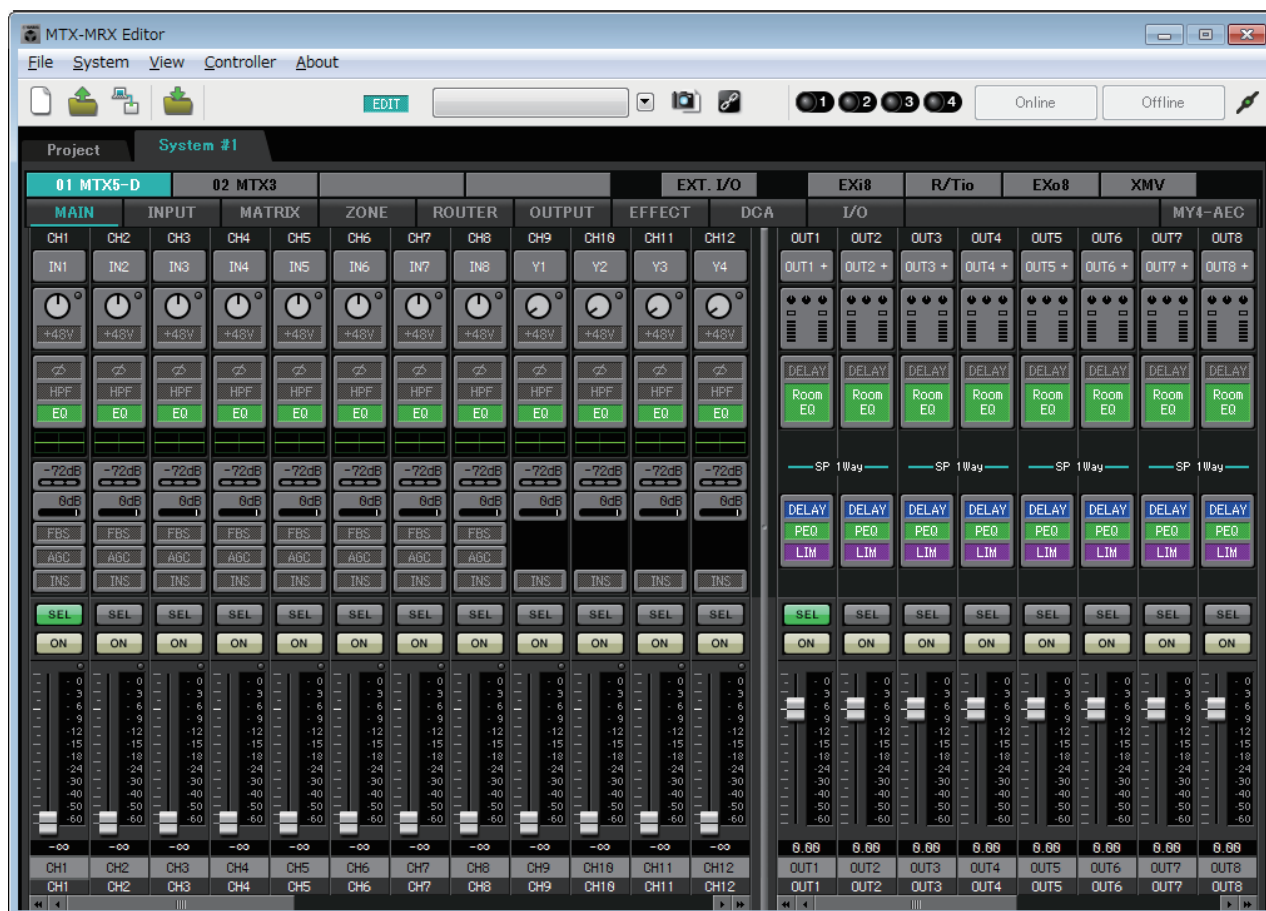

A continuación se describen los tipos de canales y sus números.

	MTX5-D	MTX3
Canales de entrada	CH1–CH16	CH1–CH8
Canales de entrada estéreo	STIN1L, STIN1R, STIN2L, STIN2R, STIN3L, STIN3R	
Canales de retorno de efectos	Fx RTN1, Fx RTN2	
Canales de entrada directa	CH17–CH24	CH9–CH16
Canales de salida	OUT1–OUT16	OUT1–OUT8

Canales de entrada

Los ajustes de los canales de entrada se realizan en la sección [INPUT CHANNEL SETUP] (configuración de canales de entrada) en el Cuadro de diálogo “MTX Configuration” (configuración de MTX).

La descripción en esta sección asume que se utilizan dos canales mono. Si se utilizan canales estéreo, se compartirán algunos ajustes entre los canales.

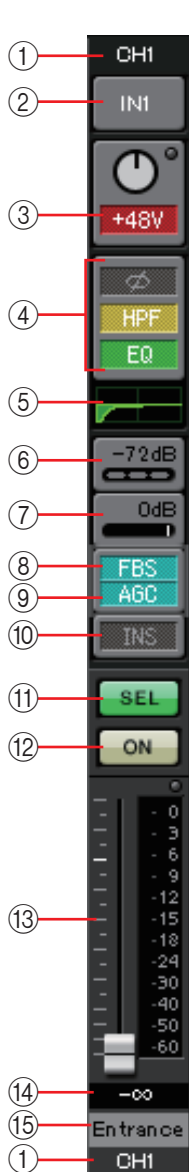

① Índice de canal

Muestra el número de canal de entrada de MTX.

② Botón de selección de puerto

Abre el Cuadro de diálogo “Input Patch” (patch de entrada). El botón muestra el puerto seleccionado en ese momento.

③ Botón de acceso a parámetros de puerto y dispositivo externo

Este botón muestra una pantalla emergente en la que podrá editar los parámetros del conector de entrada de la MTX y los parámetros del dispositivo externo asociado a esos canales, de ocho en ocho canales.

- **Indicador**

Se ilumina en verde cuando la señal de entrada del puerto alcanza un nivel determinado (-40 dBFS) y en rojo cuando se satura (-3 dBFS o superior).

- **GAIN (ganancia)**

Muestra la ganancia de salida del puerto.

- **[48V]**

Muestra si la alimentación phantom (+48V) está activada o desactivada.

Pantalla de edición de parámetros (de la MTX)

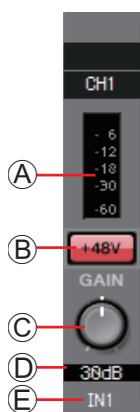

Ⓐ Contador

Muestra el nivel de la señal de entrada.

Ⓑ Botón [+48V]

Activa y desactiva la alimentación phantom (+48V) del amplificador principal.

Aviso

No olvide desactivar este botón cuando no necesite alimentación phantom.

Es importante que tome las precauciones que se indican a continuación para evitar el ruido y posibles daños en los dispositivos externos, así como en la unidad al utilizar este interruptor.

- No olvide desactivar este botón si conecta un dispositivo que no admite la alimentación phantom en la toma [INPUT] (Entrada).
- No conecte un cable en la toma [INPUT] (Entrada) ni desconecte un cable de dicha toma mientras este botón esté activado.
- Baje el nivel de salida al mínimo antes de utilizar este botón.

NOTA No hay un interruptor principal. Para evitar problemas de funcionamiento, es importante ajustar correctamente este valor conforme al equipo que está conectado.

Ⓒ Mando [GAIN] (Ganancia)

Permite ajustar la ganancia analógica del amplificador principal (HA).

Ⓓ Ganancia analógica de amplificador principal

Muestra el ajuste de la ganancia analógica del amplificador principal.

Ⓔ Índice de canal

Indica el nombre y el número del conector de entrada del dispositivo.

Pantalla de edición de parámetros (de la EXi8)

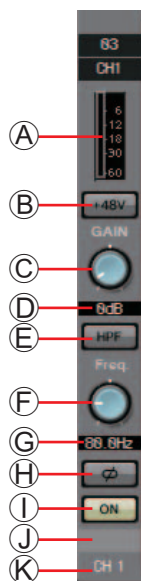

Ⓐ **Contador**
Muestra el nivel de la señal de entrada.

Ⓑ **Botón [+48V]**
Activa y desactiva la alimentación phantom (+48V) del amplificador principal.

Aviso

No olvide desactivar este botón cuando no necesite alimentación phantom.

Es importante que tome las precauciones que se indican a continuación para evitar el ruido y posibles daños en los dispositivos externos, así como en la unidad al utilizar este interruptor.

- No olvide desactivar este botón si conecta un dispositivo que no admite la alimentación phantom en la toma [INPUT] (Entrada).
- No conecte un cable en la toma [INPUT] (Entrada) ni desconecte un cable de dicha toma mientras este botón esté activado.
- Baje el nivel de salida al mínimo antes de utilizar este botón.

NOTA No hay un interruptor principal. Para evitar problemas de funcionamiento, es importante ajustar correctamente este valor conforme al equipo que está conectado.

Ⓒ **Mando [GAIN] (Ganancia)**

Permite ajustar la ganancia analógica del amplificador principal (HA).

Ⓓ **Ganancia analógica de amplificador principal**

Muestra el ajuste de la ganancia analógica del amplificador principal.

Ⓔ **Botón [HPF] (Filtro de paso alto)**

Activa o desactiva el filtro de paso alto (HPF).

Ⓕ **Mando [Freq] (Frecuencia)**

Permite especificar la frecuencia de corte del filtro de paso alto.

Ⓖ **Frecuencia de corte**

Indica la frecuencia de corte del filtro de paso alto.

Ⓗ **Botón [Ø]**

Activa la fase de la señal de entrada.

Ⓘ **Botón [ON] (Activar)**

Activa o desactiva el canal de entrada.

Ⓙ **Nombre de canal**

Indica el nombre del canal de EXi8. Puede hacer doble clic en él para editarlo.

Ⓚ **Índice de canal**

Indica el número del conector de entrada del dispositivo. Si sitúa el cursor aquí, aparecerá una ventana emergente con el identificador de unidad y el nombre del dispositivo externo.

Pantalla de edición de parámetros (para la serie R (AD/DA), excepto Ro8-D)



Ⓐ **Contador**

Muestra el nivel de la señal de entrada.

Ⓑ **Botón [+48V]**

Activa y desactiva la alimentación phantom (+48V) del amplificador principal.

Aviso

No olvide desactivar este botón cuando no necesite alimentación phantom.

Al encender la alimentación phantom, es importante que tome las precauciones que se indican a continuación para evitar el ruido y posibles daños en la unidad y los dispositivos externos.

- Este botón debe estar desactivado siempre que haya un dispositivo que no admita la alimentación phantom conectado a la toma [INPUT] (Entrada).
- No conecte ningún cable a la toma [INPUT] (Entrada) ni desconecte ningún cable de dicha toma mientras este botón esté activado.
- Reduzca el nivel de salida al mínimo antes de encender o apagar la alimentación phantom.

Ⓒ **Mando [GAIN] (Ganancia)**

Permite ajustar la ganancia analógica del amplificador principal (HA).

Ⓓ **Ganancia analógica de amplificador principal**

Muestra el ajuste de la ganancia analógica del amplificador principal.

Ⓔ **Indicador [GC] (Compensación de ganancia)**

Indica el estado de activación/desactivación de la compensación de ganancia.

Ⓕ **Valor de ganancia de compensación**

Indica el valor de ganancia ajustado por la compensación de ganancia. No se muestra si la compensación de ganancia está desactivada.

Ⓖ **Botón [HPF] (Filtro de paso alto)**

Activa o desactiva el filtro de paso alto (HPF).

Ⓗ **Mando [Freq] (Frecuencia)**

Permite especificar la frecuencia de corte del filtro de paso alto.

Ⓘ **Frecuencia de corte**

Indica la frecuencia de corte del filtro de paso alto.

Ⓙ **Índice de canal**

Indica el número de la toma de entrada del dispositivo. Si sitúa el cursor aquí, aparecerá una ventana emergente con el identificador de unidad y el nombre del dispositivo externo.

Pantalla de edición de parámetros (para Tio1608-D)

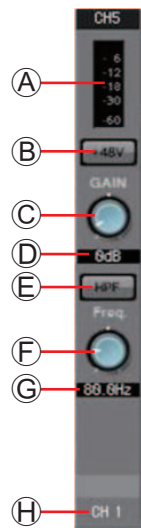

Ⓐ **Contador**

Muestra el nivel de la señal de entrada.

Ⓑ **Botón [+48V]**

Activa y desactiva la alimentación phantom (+48V) del amplificador principal.

Aviso

No olvide desactivar este botón cuando no necesite alimentación phantom.

Al encender la alimentación phantom, es importante que tome las precauciones que se indican a continuación para evitar el ruido y posibles daños en la unidad y los dispositivos externos.

- Este botón debe estar desactivado siempre que haya un dispositivo que no admita la alimentación phantom conectado a la toma [INPUT] (Entrada).
- No conecte ningún cable a la toma [INPUT] (Entrada) ni desconecte ningún cable de dicha toma mientras este botón esté activado.
- Reduzca el nivel de salida al mínimo antes de encender o apagar la alimentación phantom.

Ⓒ **Mando [GAIN] (Ganancia)**

Permite ajustar la ganancia analógica del amplificador principal (HA).

Ⓓ **Ganancia analógica de amplificador principal**

Muestra el ajuste de la ganancia analógica del amplificador principal.

Ⓔ **Botón [HPF] (Filtro de paso alto)**

Activa o desactiva el filtro de paso alto (HPF).

Ⓕ **Mando [Freq] (Frecuencia)**

Permite especificar la frecuencia de corte del filtro de paso alto.

Ⓖ **Frecuencia de corte**

Indica la frecuencia de corte del filtro de paso alto.

Ⓗ **Índice de canal**

Indica el número de la toma de entrada del dispositivo. Si sitúa el cursor aquí, aparecerá una ventana emergente con el identificador de unidad y el nombre del dispositivo externo.

- ④ **Botón de acceso a la pantalla “GAIN/HPF/EQ”**
Cambia a la [Pantalla “GAIN/HPF/EQ” \(ganancia, filtro de paso alto, ecualizador\)](#). Además, el botón muestra si estas funciones están activadas o desactivadas.
- ⑤ **Indicación del ecualizador y el filtro de paso alto**
Muestra una versión en miniatura (no editable) del gráfico que aparece en la [Pantalla “GAIN/HPF/EQ” \(ganancia, filtro de paso alto, ecualizador\)](#). No se muestra si el filtro de paso alto y el ecualizador están desactivados.
- ⑥ **Botón de acceso a la pantalla “GATE”**
- ⑦ **Botón de acceso a la pantalla “COMP”**
Cambia a la [Pantalla “GATE/COMP” \(compuerta/compresor\)](#). Además, muestra el valor actual y si la función está activada o desactivada.
- ⑧ **Botón de acceso a la pantalla “FBS”**
- ⑨ **Botón de acceso a la pantalla “AGC”**
Cambia a la [Pantalla “FBS/AGC” \(supresión de realimentación/controlador automático de ganancia\)](#). Además, el botón muestra si estas funciones están activadas o desactivadas. En el caso de la MTX3, solamente incluirá de CH1 a CH4.
- ⑩ **Botón [INS] (solo MTX5-D)**
Este botón muestra una pantalla emergente donde se puede editar el ajuste de inserción activada/desactivada de ocho en ocho canales. Si está activado, la señal de audio se enviará desde POST ON hasta la tarjeta Mini-YGDAI instalada en [SLOT].
- NOTA** *Si no hay una tarjeta Mini-YGDAI instalada o la tarjeta Mini-YGDAI instalada no admite la inserción, no habrá salida de audio si se activa esta opción.*
- ⑪ **Botón [SEL] (seleccionar)**
Permite seleccionar el canal que se desea editar.
- ⑫ **Botón [ON]**
Activa o desactiva el canal de entrada. Además, el botón muestra si está activado o desactivado.
- ⑬ **Fader/contador**
Ajusta el nivel de entrada. Puede hacer clic con el botón secundario en el fader para abrir el menú emergente y seleccionar [0 dB] o [-Infinity] (infinito). Si hace clic con el botón secundario en el contador del canal de entrada, aparece un menú emergente que permite elegir [EQ OUT] (ecualizador de salida) o [POST ON] (posterior a la activación). Si elige [EQ OUT], se iluminará el indicador situado encima del contador.
- ⑭ **Volumen del canal de entrada**
Permite editar y mostrar el nivel del canal de entrada.
- ⑮ **Nombre del canal**
Indica el nombre del canal. Puede hacer doble clic en él para editarlo.

SUGERENCIA *Algunos de los parámetros de canal se pueden copiar y pegar.*

● **Copia de componentes**

Arrastre (haga clic y mueva el ratón) el componente que desee copiar y suéltelo (suelte el botón) sobre el canal deseado.

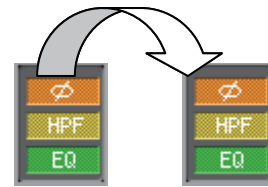

Si lo prefiere, puede hacer clic con el botón secundario en un componente para abrir su menú. Seleccione [Copy] (copiar) y, a continuación, [Paste] (pegar) en el canal deseado.

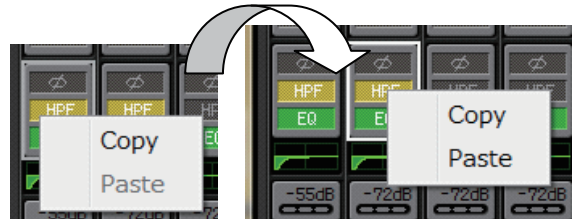

NOTA Se pueden copiar los componentes siguientes: GAIN/HPF/EQ, GATE/COMP, AGC, GAIN/EQ, COMP/AGC, DELAY/ROOM EQ y SPEAKER PROCESSOR. Sin embargo, no se copia [Ø] de [GAIN/HPF/EQ].

● **Copia de canales**

Haga clic con el botón secundario en el botón [SEL] para abrir el menú. Seleccione [Channel Copy] (copiar canal) y, a continuación, [Channel Paste] (pegar canal) en el canal deseado. Se pegarán todos los parámetros del canal.

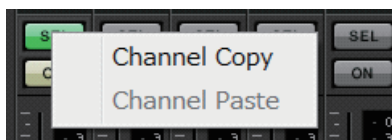

Canales de entrada estéreo

Los ajustes de los canales de entrada estéreo se realizan en la sección [INPUT PORT SETUP] (configuración de puertos de entrada) en el Cuadro de diálogo “MTX Configuration” (configuración de MTX).

Los ajustes de los canales de entrada se realizan en la sección [INPUT CHANNEL SETUP] (configuración de canales de entrada) en el Cuadro de diálogo “MTX Configuration” (configuración de MTX).

La descripción en esta sección asume que se utilizan dos canales STEREO (estéreo).

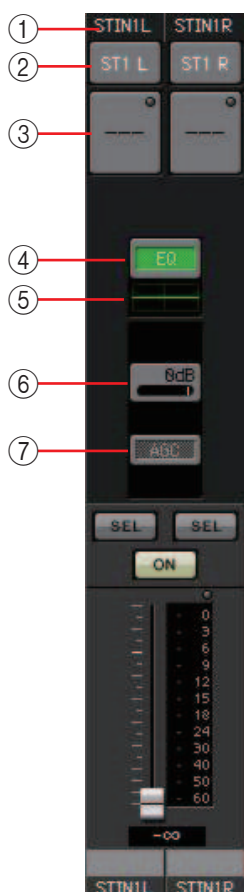

① Índice de canal

Muestra el número de canal de entrada de MTX.

② Botón de selección de puerto

Abre el Cuadro de diálogo “Input Patch” (patch de entrada). El botón muestra el puerto seleccionado en ese momento.

③ Botón de acceso a parámetros de puerto y dispositivo externo

Consulte información detallada en [Canales de entrada](#).

④ Botón de acceso a la pantalla “GAIN/EQ”

Cambia a la Pantalla “GAIN/EQ” (ganancia/ecualizador). Además, el botón muestra si las funciones están activadas o desactivadas. No se muestra si el filtro de paso alto y el ecualizador están desactivados.

⑤ Indicación del ecualizador

Muestra una versión en miniatura (no editable) del gráfico que aparece en la pantalla “GAIN/EQ”. No se muestra si el filtro de paso alto y el ecualizador están desactivados.

⑥ Botón de acceso a la pantalla “COMP”

Cambia a la Pantalla “COMP/AGC” (compresor/controlador automático de ganancia). Además, muestra el valor actual y si la función está activada o desactivada. STIN3 no permite especificar COMP ni AGC.

⑦ Botón de acceso a la pantalla “AGC”

Cambia a la Pantalla “COMP/AGC” (compresor/controlador automático de ganancia). Además, el botón muestra si las funciones están activadas o desactivadas. En el caso de la MTX3, solamente incluirá STIN1 y STIN2.

Para obtener información detallada sobre cómo ajustar los parámetros siguientes, consulte [Canales de entrada](#).

- Botón [SEL] (seleccionar)
- Botón [ON]
- Fader/contador
- Volumen del canal de entrada
- Nombre de canal

Canales de retorno de efectos

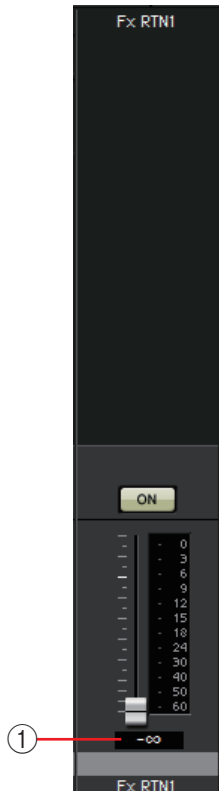

① Volumen de retorno del efecto

Este parámetro permite especificar la cantidad de la señal de audio procesada por el efecto que se devolverá.

Para obtener información detallada sobre cómo ajustar los parámetros siguientes, consulte [Canales de entrada](#).

- Índice de canal
- Botón [ON]
- Fader/contador
- Nombre de canal

Canales de entrada directa

Los ajustes de los canales de entrada directa se realizan en la sección [INPUT CHANNEL SETUP] (configuración de canales de entrada) en la ficha [INPUT] (entrada) del [Cuadro de diálogo "MTX Configuration"](#) (configuración de MTX).

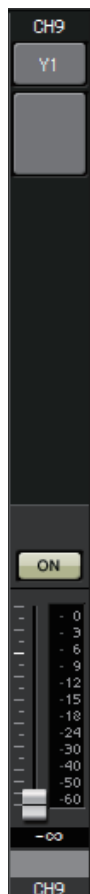

Para obtener información detallada sobre cómo ajustar los parámetros siguientes, consulte [Canales de entrada](#).

- Índice de canal
- Botón de selección de puerto
- Botón de acceso a parámetros de puerto y dispositivo externo
- Botón [ON]
- Fader/contador
- Volumen del canal de entrada
- Nombre de canal

Canales de salida

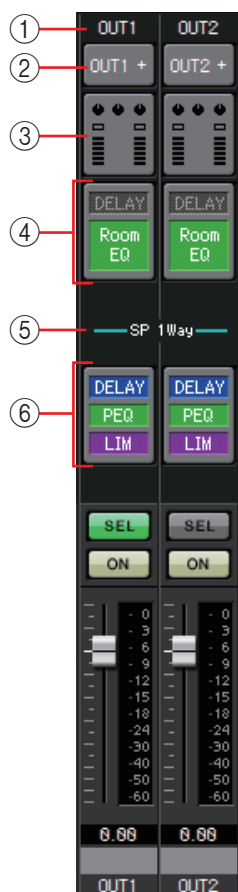

① Índice de canal

Indica el número del canal de salida de la MTX.

② Botón de selección de puerto

Abre el [Cuadro de diálogo “Output Patch” \(patch de salida\)](#). El botón muestra el puerto seleccionado en ese momento. Si hay más de un puerto asignado, se muestra [+] al final del nombre del puerto.

③ Botón de acceso a parámetros de puerto y dispositivo externo

Este botón muestra una [Pantalla de edición de parámetros](#) en la que podrá editar los parámetros del conector de entrada de la MTX y los parámetros del dispositivo externo asociado a ese canal.

④ Botón de acceso a la pantalla “DELAY/ROOM EQ”

Cambia a la pantalla “DELAY/ROOM EQ” (retardo/ecualizador de sala). Además, el botón muestra si las funciones están activadas o desactivadas.

⑤ Indicación SP 1way/SP 2way (altavoz de 1 o 2 vías)

Indica el tipo de señal del canal de salida. Los ajustes de los canales de salida se configuran en [OUTPUT CHANNEL SETUP] (configurar canal de salida) en el [Cuadro de diálogo “MTX Configuration” \(configuración de MTX\)](#).

⑥ Botón de acceso a la pantalla “SPEAKER PROCESSOR”

Cambia a la pantalla “SPEAKER PROCESSOR” (procesador de altavoces). Además, el botón muestra si la función está activada o desactivada.

Para obtener información detallada sobre cómo ajustar los parámetros siguientes, consulte [Canales de entrada](#).

- Botón [SEL]
- Botón [ON]
- Fader/contador
- Volumen del canal de salida
- Nombre de canal

Pantalla de edición de parámetros

Se puede asignar una misma salida a más de un dispositivo.

En las pantallas explicativas que se muestran a continuación, las asignaciones son las siguientes.

Línea superior	Izda.	Parámetros del conector MTX [OUTPUT]
	Centro	Parámetros de MTX [DANTE]
	Dcha.	Parámetros de MTX [SLOT] (ranura)
Línea inferior	Izda.	Parámetros de EXo8
	Dcha.	Parámetros de XMV

La ventana emergente muestra los parámetros del conector MTX [OUTPUT] si se ha seleccionado OUTPUT en la ventana emergente “Output Patch” (patch de salida).

Los parámetros ajenos al conector [OUTPUT] de la MTX aparecerán en la ventana emergente si se ha asignado un dispositivo a la ruta de salida en la pantalla “EXT I/O” y se ha seleccionado la salida correspondiente en la ventana emergente “Output Patch”.

NOTA Si coexisten conexiones digitales y analógicas, es recomendable ajustar la sensibilidad de entrada de la XMV en [-20 dBFS] en la ficha [Device] de la pantalla Project. Si se ajusta en [-20 dBFS], las conexiones digitales y las analógicas tendrán la misma sensibilidad de entrada.

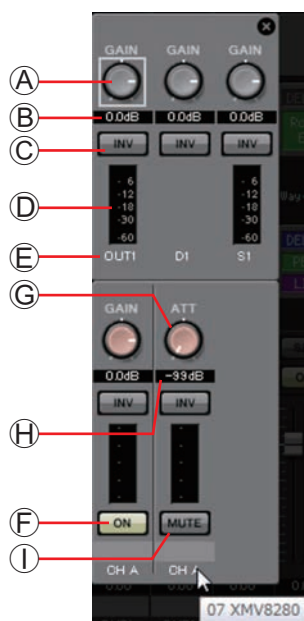

- Ⓐ **Mando [GAIN] (ganancia) (excepto para XMV)**
Ajusta la ganancia de salida.
- Ⓑ **Ganancia de salida (excepto para XMV)**
Muestra el ajuste de la ganancia de salida.
- Ⓒ **Botón de POLARIDAD**
Cambia la polaridad de la señal de salida.
- Ⓓ **Contador (excepto para Dante)**
Muestra el nivel de la señal de salida.
- Ⓔ **Índice de canal**
Indica el número de conector.
Para dispositivos externos, puede situar aquí el cursor para ver una ventana emergente que muestra su identificador de unidad y su nombre.
- Ⓕ **Botón [ON] (solo EXo8)**
Activa o desactiva el canal de salida.
- Ⓖ **Mando [ATT] (atenuador) (solo XMV)**
Ajusta el atenuador de salida de la XMV.
- Ⓖ **Atenuador de salida (solo XMV)**
Muestra el ajuste del atenuador de salida de la XMV.
- Ⓖ **Botón [MUTE] (solo XMV)**
Activa y desactiva el mute del canal de salida.

□ Cuadro de diálogo “Input Patch” (patch de entrada)

Aquí puede especificar el conector o el canal cuya señal se asignará a cada canal de entrada.

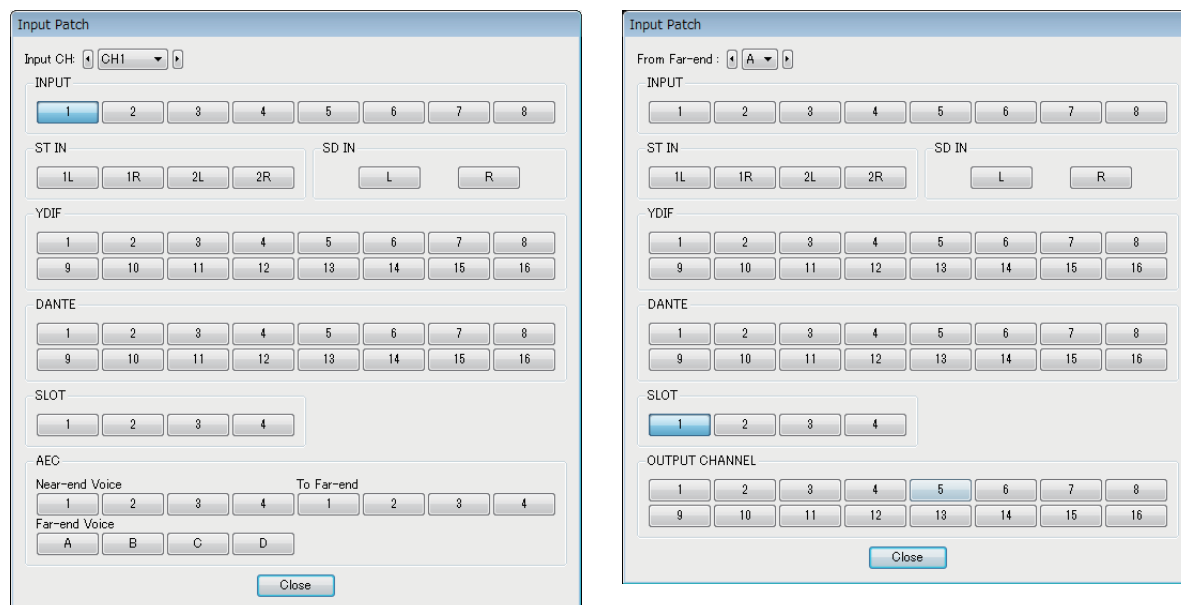

- **Cuadro [Input CH] (Canal de entrada)**
Permite seleccionar el canal de origen de entrada.
- **INPUT (entrada)**
Se trata de los conectores [INPUT] de la MTX.
- **ST IN (entrada estéreo)**
Se trata de los conectores [ST IN] de la MTX.
- **SD IN (entrada SD)**
Se trata de la tarjeta de memoria SD de la MTX.
- **YDIF**
Se trata del conector [YDIF] de la MTX.
- **DANTE (solo MTX5-D)**
Se trata del conector [Dante] de la MTX5-D.
- **SLOT (ranura) (solo MTX5-D)**
Se trata de la ranura de la MTX5-D.
- **AEC (solo MTX5-D)**
Estas son las señal que procesa el MY4-AEC instalado en la ranura de la MTX5-D. No se muestran si no está instalado el MY4-AEC. Para obtener información detallada, consulte el “Manual de instrucciones del MY4-AEC”.
- **OUTPUT CHANNEL (Canal de salida) (solo para Near-end Mic. y From Far-end del MY4-AEC)**
Estos son los canales de salida de la MTX5-D.
- **Botón [Close] (cerrar)**
Cierra el cuadro de diálogo “Input Patch”.

□ Cuadro de diálogo “Output Patch” (patch de salida)

Aquí podrá elegir cómo se asignarán los canales de salida a los conectores o los canales. Puede seleccionar varios conectores de salida (excepto para Far-end Voice y To Far-end).

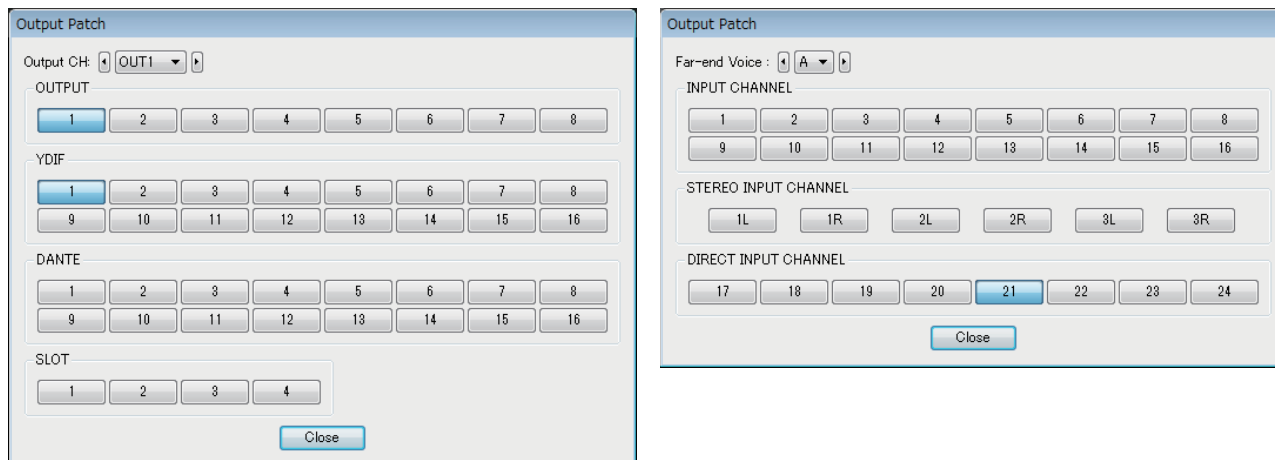

- **Cuadro [Output CH] (Canal de salida)**
Permite seleccionar el canal de salida.
- **OUTPUT (salida)**
Se trata de los conectores [OUTPUT] de la MTX.
- **YDIF**
Se trata de los canales que la MTX emitirá como YDIF.
Solo están disponibles en el modo de distribución.
- **DANTE (solo MTX5-D)**
Se trata del conector [Dante] de la MTX5-D.
- **SLOT (ranura) (solo MTX5-D)**
Se trata de la ranura de la MTX5-D.
- **INPUT CHANNEL (canal de entrada) (solo para Far-end Voice y To Far-end de MY4-AEC)**
Estos son los canales de entrada de la MTX5-D.
- **STEREO INPUT CHANNEL (canal de entrada estéreo) (solo para Far-end Voice y To Far-end de MY4-AEC)**
Estos son los canales de entrada estéreo de la MTX5-D.
- **DIRECT INPUT CHANNEL (canal de entrada directa) (solo para Far-end Voice y To Far-end de MY4-AEC)**
Estos son los canales de entrada de la MTX5-D.
- **Botón [Close] (cerrar)**
Cierra el cuadro de diálogo “Output Patch”.

Pantallas "INPUT"

En estas pantallas puede aplicar procesamiento de señal a los canales de entrada.

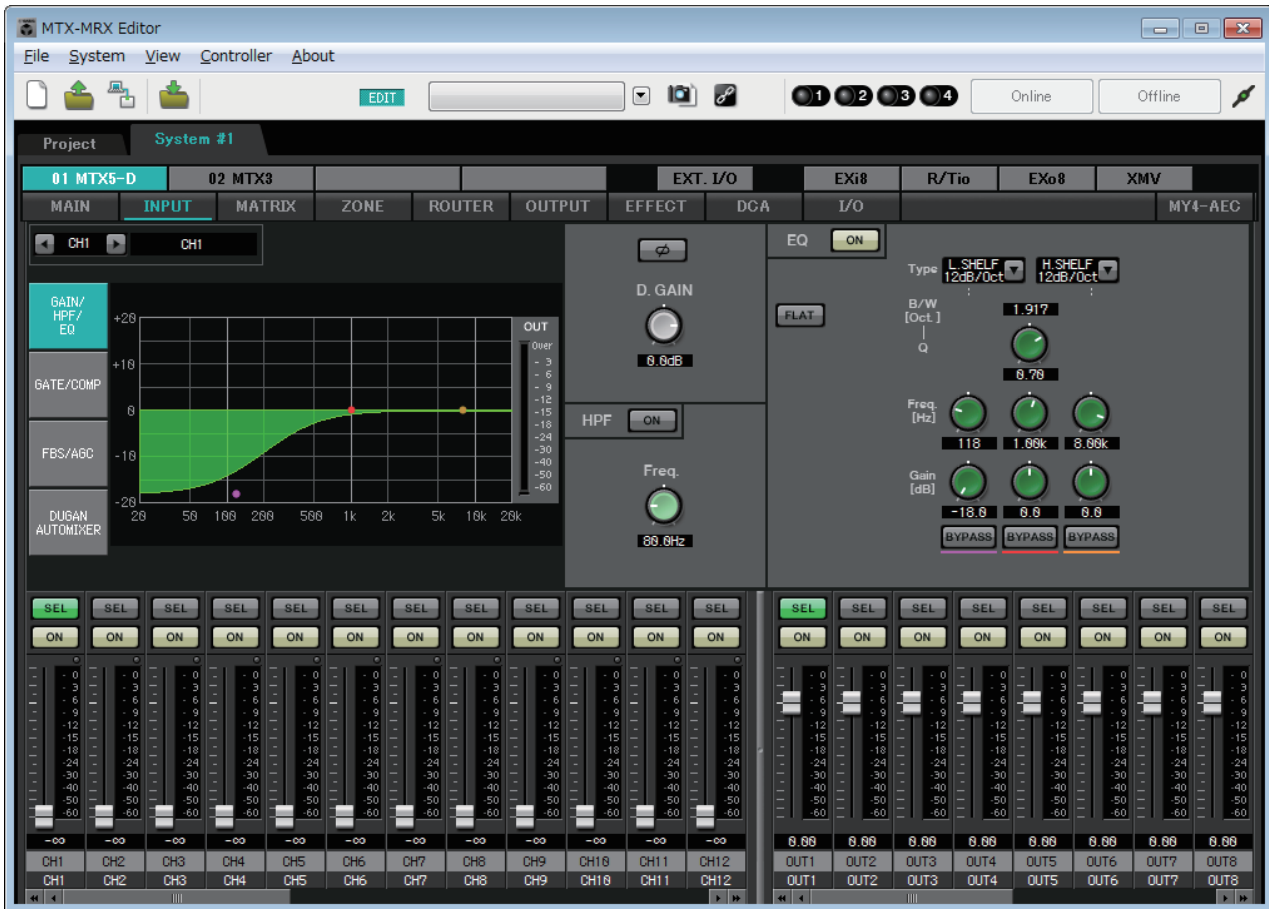

En esta pantalla puede aplicar procesamiento de señal a los canales de entrada. Puede aplicar GAIN/HPF/EQ, GATE/COMP, FBS/AGC y Dugan Automixer.

● Selección de canal

Botón Izquierda Botón Derecha

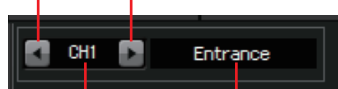

Índice de canal Nombre de canal

Use los botones de flecha izquierda o derecha para seleccionar el canal al que desee aplicar el procesamiento de señal.

● Selección de pantalla



Haga clic en el botón correspondiente para seleccionar la pantalla que contenga el procesamiento de señal que desee aplicar.

● Operaciones comunes a las pantallas "INPUT"

Para obtener información detallada sobre los mandos y los cuadros numéricos, consulte [Explicación del funcionamiento básico](#).

SUGERENCIA Puede copiar los ajustes de canal en otros canales. Al hacer clic con el botón secundario dentro del área, aparece un cuadro de lista. Seleccione un canal y pegue los ajustes (el ajuste Phase de un canal de entrada no se copiará).



Canales de entrada

Flujo de señal

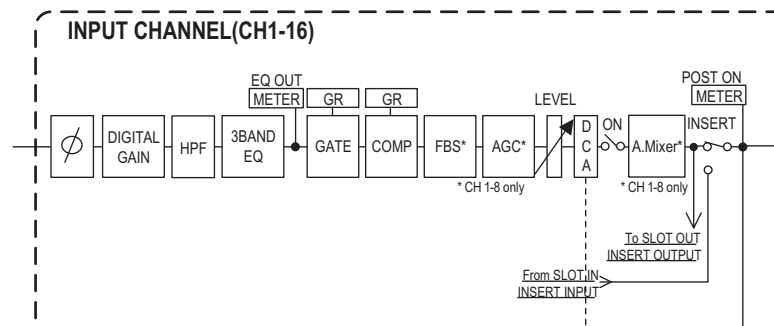

Pantalla "GAIN/HPF/EQ" (ganancia, filtro de paso alto, ecualizador)

En esta pantalla puede editar los parámetros de ganancia, filtro de paso alto y ecualizador.

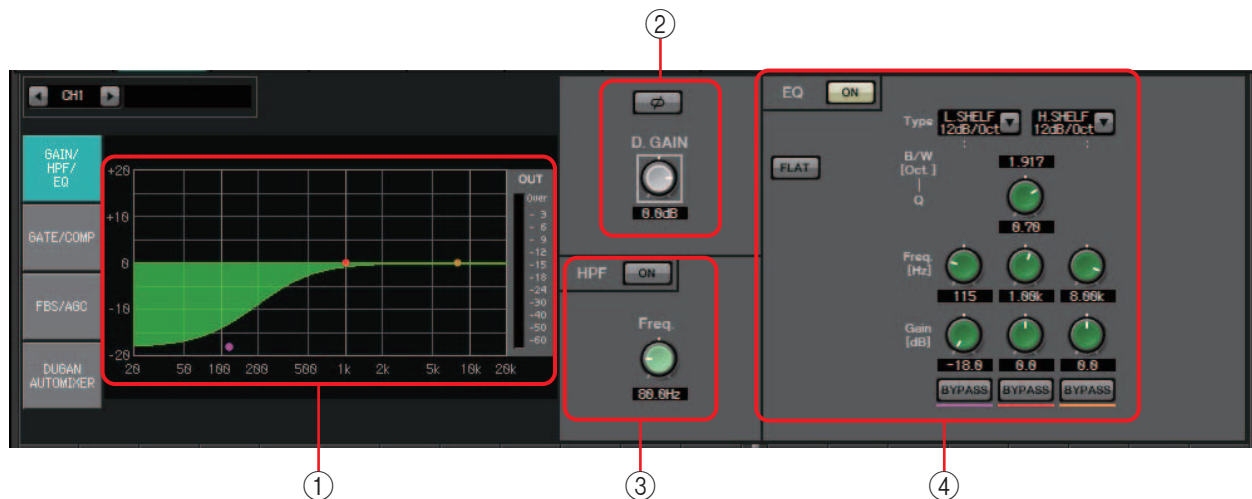

① Gráfico del ecualizador y contador OUT (salida)

El efecto del ecualizador se muestra en forma de gráfico. Puede arrastrar un punto de control para editar los parámetros.

En la parte derecha del gráfico aparece el contador OUT.

② Área de ajustes de ganancia

- Botón [Ø]
Activa la fase de la señal de entrada.
- Mando [D.GAIN] (ganancia digital)
Ajusta la ganancia digital de la señal de entrada.

③ Área de ajustes del filtro de paso alto

- Botón HPF [ON] (filtro de paso alto activado)
Activa o desactiva el filtro de paso alto (HPF).
- Mando [Freq.] (frecuencia)
Permite especificar la frecuencia de corte del filtro de paso alto.

④ Área de ajustes del ecualizador

- **Botón EQ [ON] (ecualizador activado)**
Activa o desactiva el ecualizador.
- **Botón [FLAT] (a cero)**
Restablece la ganancia del generador de envolvente (EG) (0 dB). Aparecerá un mensaje de petición de confirmación. Haga clic en el botón [Yes] (sí) para que se ejecute.
- **Cuadro de lista [Type] (tipo)**
Seleccione el tipo de ecualizador.
La respuesta de frecuencia se muestra en el gráfico del ecualizador.

PEQ (ecualizador paramétrico)

El volumen de la región de la frecuencia especificada se aumentará o reducirá de acuerdo con el valor de Q (ancho de banda) especificado.

L.SHELF (shelving bajo)

El volumen de la región completa de baja frecuencia que se encuentre por debajo de la frecuencia especificada se aumentará o reducirá. Este ajuste se usa para fines como el bass boost (refuerzo de graves). [6 dB/Oct] y [12 dB/Oct] especifican la cantidad de atenuación por octava.

H.SHELF (shelving alto)

El volumen de la región completa de alta frecuencia que se encuentre por encima de la frecuencia especificada se aumentará o reducirá. Este ajuste se usa para fines como el high boost (refuerzo de agudos). [6 dB/Oct] y [12 dB/Oct] especifican la intensidad de la atenuación por octava.

HPF (filtro de paso alto)

Se reducirá la región situada por debajo de la frecuencia especificada.

LPF (filtro de paso bajo)

Se reducirá la región situada por encima de la frecuencia especificada.

- **Cuadro [B/W] y mando [Q] (ancho de banda)**
Permite especificar la amplitud de cada región de frecuencia. El cuadro [B/W] permite especificar el ajuste en unidades de octava.
- **Mando [Freq.] (frecuencia)**
Permite especificar la frecuencia de cada región de frecuencia.
NOTA *El rango de la variable depende de la banda. La región baja, situada a la izquierda, tiene un límite inferior de 20 Hz; las regiones intermedia, situada en el centro, y alta, situada a la derecha, tienen un límite inferior de 100 Hz.*
- **Mando [Gain] (ganancia)**
Permite especificar la cantidad de aumento o reducción que se aplicará a la frecuencia.
- **Botón [BYPASS] (omitir)**
Apaga temporalmente el ecualizador.

Pantalla "GATE/COMP" (compuerta/compresor)

En esta pantalla puede ajustar los parámetros de compuerta y compresor.

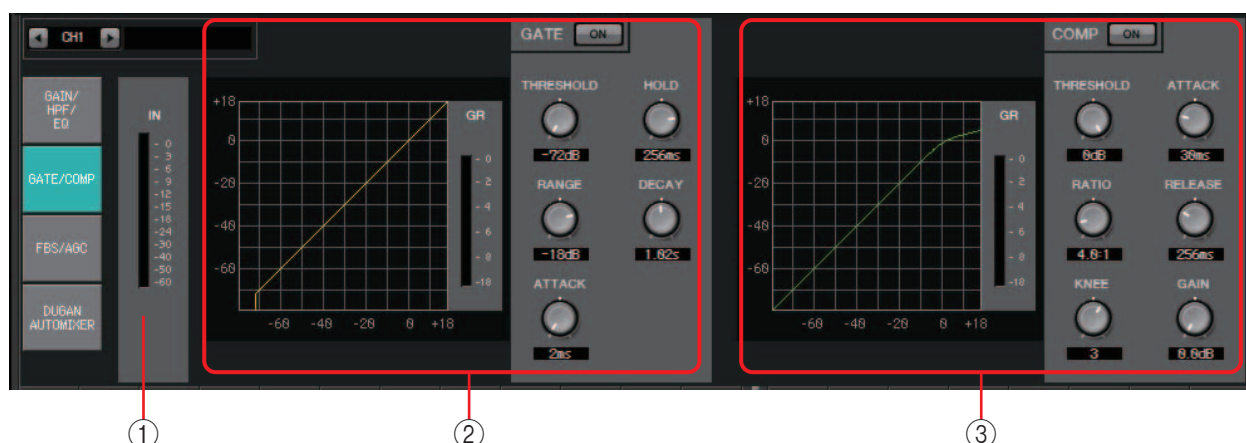

① Contador IN (entrada)

Se trata del contador de entrada de la compuerta.

② Área de ajustes de la compuerta

Este tipo de procesamiento de señal pasa la señal de audio únicamente cuando supera un volumen especificado. Use esta función para reducir el ruido de nivel bajo, por ejemplo, cuando un micrófono no recibe entrada, o cuando la entrada se encuentra por debajo de un nivel determinado (valor de umbral).

- **Gráfico de compuerta**

El efecto de la compuerta se muestra en este gráfico. El eje horizontal es el nivel de entrada y el eje vertical es el nivel de salida.

- **Contador GR (reducción de ganancia)**

Indica la cantidad de reducción de ganancia.

- **Botón GATE [ON] (compuerta activada)**

Activa y desactiva la compuerta.

- **Mando [THRESHOLD] (umbral)**

Permite especificar el nivel de umbral en el que surtirá efecto la compuerta.

- **Mando [RANGE] (rango)**

Permite especificar la cantidad de atenuación aplicada cuando la compuerta está activa.

- **Mando [ATTACK] (ataque)**

Permite especificar el tiempo de ataque (el tiempo desde el momento en que la señal de entrada supera el umbral hasta que se abre la compuerta).

- **Mando [HOLD] (retención)**

Permite especificar el tiempo de retención (el tiempo desde el momento en que la señal de entrada cae por debajo del umbral hasta que se empieza a cerrar la compuerta).

- **Mando [DECAY] (disminución)**

Permite especificar el tiempo de disminución (el tiempo que tarda en cerrarse la compuerta una vez que ha transcurrido el tiempo de retención).

③ Área de ajustes del compresor

Este tipo de procesamiento de señal comprime el margen dinámico. Se usa para prevenir problemas de sonido que pueden presentarse cuando la entrada supera un nivel determinado (umbral).

- **Gráfico de compresor**

El efecto del compresor se muestra en este gráfico. El eje horizontal es el nivel de la señal de entrada y el eje vertical es el nivel de salida.

- **Contador GR (reducción de ganancia)**

Indica la cantidad de reducción de ganancia.

- **Botón COMP [ON] (compresor activado)**

Activa o desactiva el compresor.

- **Mando [THRESHOLD] (umbral)**

Permite especificar el nivel de umbral en el que surtirá efecto el compresor.

- **Mando [RATIO] (proporción)**

Permite especificar la proporción de compresión.

Cuando se supera el nivel del umbral, la señal de salida se ajusta conforme a la proporción especificada en "señal de entrada : señal de salida".

Por ejemplo, si el ajuste es 4:1, la parte de la señal que supere el valor de umbral se comprimirá a 1/4.

- **Mando [KNEE] (codo)**

Permite especificar cómo se aplicará la compresión.

Con el ajuste [HARD] (dura), la compresión actuará como un limitador. Si el ajuste [HARD] produce un efecto poco natural, aumente el valor. Sin embargo, aumentar este valor en exceso incrementará la cantidad de compresión de la parte situada por debajo del nivel de umbral.

- **Mando [ATTACK] (ataque)**

Permite especificar el tiempo de ataque (el tiempo desde el momento en que la señal de entrada supera el nivel de umbral hasta que se alcanza la compresión máxima).

- **Botón [RELEASE] (liberación)**

Permite especificar el tiempo de liberación (el tiempo desde el momento en que la señal de entrada cae por debajo del nivel de umbral hasta que deja de aplicarse la compresión).

- **Mando [GAIN] (ganancia)**

Ajusta la ganancia de salida.

Pantalla “FBS/AGC” (supresión de realimentación/controlador automático de ganancia)

En esta pantalla puede editar los parámetros “FBS” (supresión de realimentación) y “AGC” (controlador automático de ganancia).

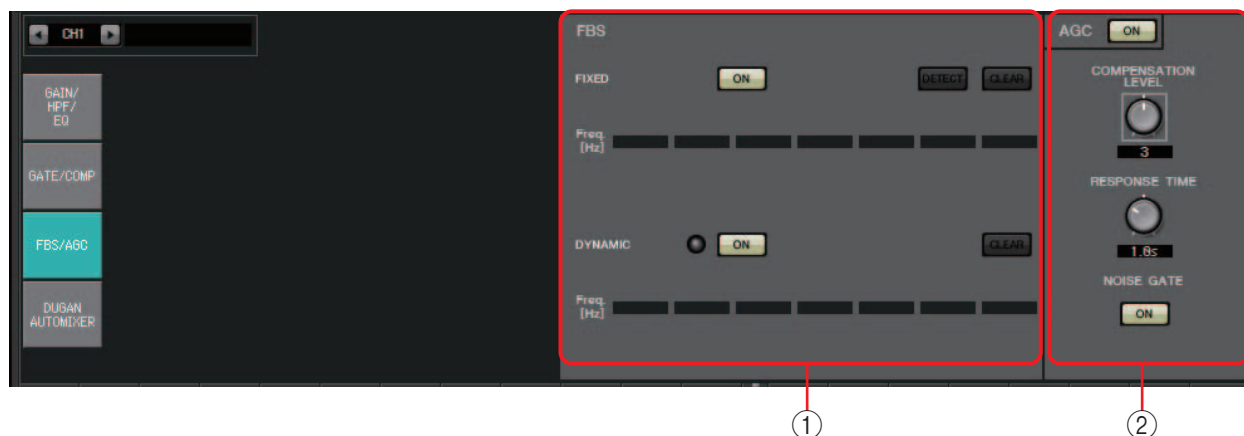

① Área de ajustes del supresor de realimentación

FBS (Feed Back Suppressor) es una función que impide la realimentación acústica desagradable que se produce cuando un micrófono captura el sonido de un altavoz y se reamplifica. Además de ser desagradable, la realimentación acústica obliga a los altavoces a soportar mayor tensión, lo que puede dañarlos. Para evitarlo, sitúe los altavoces de modo que el micrófono no capture su sonido y se amplifique. Si aun así se produce realimentación acústica, puede usar FBS para mejorar el margen de realimentación.

FIXED (fija)

Una vez que se han instalado los altavoces y los micrófonos, y mientras se configuran los ajustes de la serie MTX, este método detecta proactivamente los puntos de realimentación en el sistema de sonido actual y aplica los filtros apropiados. Esto es eficaz para los micrófonos cuya posición es fija.

- **Botón [ON]**
Aplica el resultado de la detección.
- **Botón [DETECT] (detección)**
Muestra la [pantalla Detection start](#) (iniciar detección). Solamente está disponible en línea.
- **Botón [CLEAR] (borrar)**
Borra los ajustes de filtro. Aparecerá un mensaje de petición de confirmación. Haga clic en el botón [Yes] (sí) para que se ejecute.
- **[Freq.] (frecuencia)**
Muestra las frecuencias de los filtros aplicados. Se aplicarán hasta siete filtros.

DYNAMIC (dinámica)

Con este método, se detectan continuamente los puntos de realimentación cambiantes mientras se está usando la unidad de la serie MTX y se actualizan los ajustes de filtro en consecuencia. Esto es eficaz para los micrófonos inalámbricos que no tienen una ubicación fija y se pueden usar en diversas posiciones.

- **Botón [ON]**
Activa o desactiva la función DYNAMIC. El funcionamiento de FBS se inicia cuando se activa esta función.
- **Botón [CLEAR] (borrar)**
Borra los ajustes de filtro. Aparecerá un mensaje de petición de confirmación. Haga clic en el botón [Yes] (sí) para que se ejecute.
- **[Freq.] (frecuencia)**
Muestra las frecuencias de los filtros aplicados. Se aplicarán hasta siete filtros.

Detección FBS para el tipo FIXED

Para obtener resultados satisfactorios, debe instalar los micrófonos, altavoces y otros equipos de sonido y configurar los ajustes del ecualizador antes de llevar a cabo la detección. Si lo desea, puede usar la función FIXED combinada con DYNAMIC.

1. Ajuste el volumen de salida del amplificador de potencia.

Mientras vocaliza en el micrófono, eleve gradualmente la salida del amplificador de potencia hasta el volumen en que el sistema se vaya a usar realmente. Además, aplauda y compruebe que no se produce realimentación.

2. Guarde silencio en el espacio para el que desee suprimir la realimentación.

3. Seleccione los canales de entrada en MTX-MRX Editor.

4. Haga clic en el botón [FBS/AGC] (supresión de realimentación/controlador automático de ganancia).

5. Haga clic en el botón FIXED [DETECT] para abrir la pantalla de inicio de la detección.

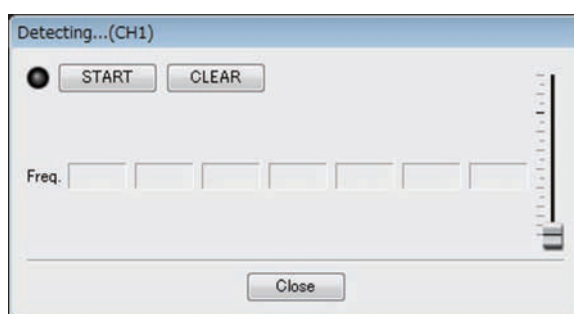

6. Haga clic en el botón [START] (iniciar) de la pantalla de inicio de la detección. Comenzará la detección.

Vaya subiendo los faders poco a poco durante la detección. Puede realizar ajustes precisos accionando la rueda del ratón.

Se producirá realimentación, pero la MTX detectará la frecuencia de inmediato e insertará un filtro. Repita la operación. Cuando haya obtenido un resultado satisfactorio, haga clic en el botón [STOP] (detener) para finalizar el procedimiento.

7. Una vez finalizada la detección, haga clic en el botón [CLOSE] (cerrar) para cerrar la pantalla.

- NOTA**
- Se iluminará el indicador cuando suceda alguno de los hechos siguientes.
 - Cuando se muestre una frecuencia.
 - Cuando se reescriba una frecuencia ya mostrada.
 - Si no advierte ningún resultado, puede ser que la detección haya fallado. Haga clic en el botón [CLEAR] para descartar el resultado de la detección. Si desea repetir la configuración, ajuste la posición de los micrófonos y altavoces, ajuste el volumen y repita el procedimiento anterior desde el paso 1.

En algunos casos, la detección no se produce correctamente cuando el volumen general es excesivo, cuando los micrófonos y los altavoces están demasiado próximos, o cuando el sonido de un altavoz entra directamente en un micrófono.
 - Cuando se usa la opción FIXED, el cálculo se repetirá una y otra vez aunque se hayan mostrado ya los siete filtros; por ejemplo, para combinar las frecuencias que están más próximas entre sí. Sin embargo, cuando se usa la opción DYNAMIC, si los siete filtros se han mostrado ya pero se detecta nueva realimentación, se descartará el filtro que se especificó en primer lugar, cuyo efecto en la calidad del sonido es menor, y se sustituirá por el filtro recién especificado. Un filtro se descartará automáticamente cuando haya transcurrido un determinado período desde que se aplicó.
 - En algunos entornos no es posible eliminar por completo toda la realimentación.
 - Si la realimentación aumenta cuando se sube un fader y no se suprime de inmediato, baje el fader para evitar que se dañen los altavoces.

SUGERENCIA La MTX no detecta varios puntos de realimentación simultáneamente. Es más fácil configurar los ajustes si sube lentamente el fader para que la realimentación sea gradual.

② Área de ajustes del controlador automático de ganancia

La función AGC (controlador automático de ganancia) compensa automáticamente la ganancia de acuerdo con el nivel de entrada, de tal forma que se mantenga constante el nivel de salida de una señal de entrada cuyo nivel sea cambiante. Por ejemplo, las diferencias en la proximidad al micrófono o en el volumen de voz de una persona pueden hacer que el sonido amplificado cambie de volumen y dificultar su comprensión. En estos casos, el volumen se ajustará automáticamente dentro de un rango fijo.

Compensation Level	Threshold	Ratio
1	-21	1
2	-27.75	1.3
3	-34.5	2
4	-41.25	4
5	-48	20

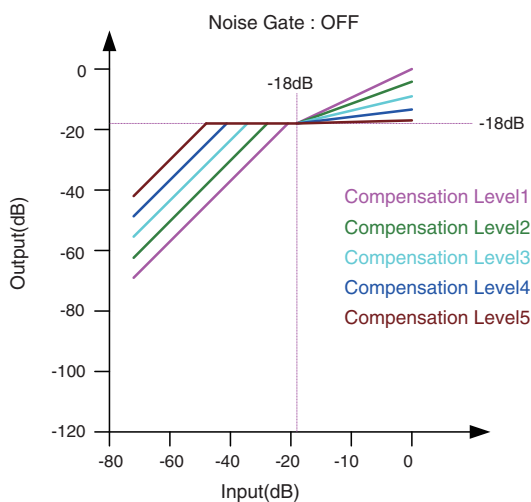

Si la entrada es inferior al valor de umbral, la salida se ajusta de modo que sea de -18 dB cuando alcance el valor de umbral. Si la entrada es superior al valor de umbral e inferior a -18 dB, la salida se establece en -18 dB. Si la entrada es superior al valor de umbral y mayor que -18 dB, el nivel de salida se ajusta según el valor de Ratio.

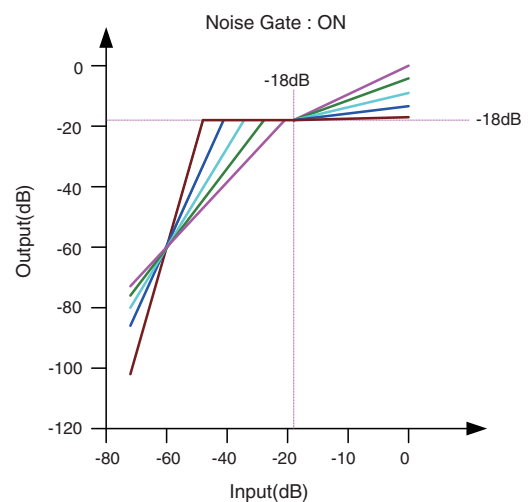

Si la puerta de ruido está activada, el volumen se ajusta de modo que la entrada y la salida estén al mismo nivel de -60 dB y, a continuación, se ajustan de forma que la salida sea de -18 dB cuando alcance el valor de umbral. Si la entrada es superior al valor de umbral e inferior a -18 dB, la salida se establece en -18 dB. Si la entrada es superior al valor de umbral y mayor que -18 dB, el nivel de salida se ajusta según el valor de Ratio.

- **Botón AGC [ON] (controlador automático de ganancia activado)**
Activa o desactiva el control automático de ganancia.
- **Mando [COMPENSATION LEVEL] (nivel de compensación)**
Permite especificar la cantidad de compensación de ganancia. Los ajustes más altos producirán más compensación.
- **Mando [RESPONSE TIME] (tiempo de respuesta)**
Permite especificar la velocidad de respuesta de la compensación de ganancia. Se aplica a la compensación que eleva la ganancia; es el tiempo que se necesita para un aumento de 6 dB.
- **Botón [NOISE GATE] (compuerta de ruido)**
Activa o desactiva la compuerta de ruido.

Pantalla "DUGAN AUTOMIXER" (mesa de mezclas automática Dugan)

En un sistema utilizado para hablar sin guion, la mesa de mezclas automática detecta qué micrófonos están en uso y optimiza automáticamente la distribución de la ganancia. De este modo, mantiene la ganancia del sistema uniforme entre los diversos micrófonos sin que el ingeniero tenga que estar ajustando constantemente los faders.

La función Dugan Automixer suministrada por MTX ajusta automáticamente la ganancia de mezcla automática de los canales de entrada 1-4 de la MTX3 o 1-8 de la MTX5-D.

En esta explicación, describimos el uso de Dugan Automixer con tres micrófonos.

Cuando habla una persona	Cuando hablan dos personas
<p>Audio de entrada de micrófono (dB)</p>	<p>Audio de entrada de micrófono (dB)</p>
<p>Automix gain (ganancia de mezcla automática) (dB)</p>	<p>Automix gain (ganancia de mezcla automática) (dB)</p>
<p>Cuando habla una persona, aumenta instantáneamente la ganancia de ese micrófono y se reduce en todos los demás. Lo mismo sucede cuando habla otra persona distinta.</p>	<p>Cuando hablan dos personas a la vez, la ganancia se distribuye automáticamente entre los dos micrófonos de tal forma que el total permanezca constante, y se reduce la ganancia del micrófono restante.</p>

La funcionalidad de Dugan Automixer es distinta de la de un limitador o controlador de nivel automático. Cuando hablan varias personas, el técnico puede utilizar los faders para ajustar los niveles individuales normalmente. Aunque no hable nadie, se detecta el nivel de audio del micrófono y se distribuye la ganancia automáticamente, así que los faders pueden dejarse en la posición alta.

El algoritmo de mezcla automática solo se completa cuando se suman todos los canales de un grupo de mezcla automática.



Campo principal

① Botón [reset] (restablecer)

Restablece los diversos parámetros a sus valores predeterminados.

② Botón [meters] (contadores)

Cambia la visualización del contador del campo de control de canal entre ganancia, entrada y salida.

NOTA Si se utiliza [weight] para ajustar la sensibilidad relativa entre los canales de entrada, cambiar la visualización del contador a "gain" permite utilizar el campo de control de canal para ajustar la cantidad de ganancia, que proporciona más visibilidad.

③ Botón [OVERRIDE] (anulación)

Esta función silencia al instante todos los micrófonos excepto uno concreto, por ejemplo, el del presidente o de la cabecera.

Si está activado, los canales cuyo botón [override] está activado se establecen en "man" (manual) y aquellos cuyo botón [override] está desactivado se establecen en "mute".

Para el micrófono especificado, por ejemplo, el del presidente o de la cabecera, haga clic en el botón [override] de la banda de canal para que se ilumine en amarillo. Pulse el botón de nuevo para volver al ajuste anterior.

④ Botón [MUTE] (silenciamiento)

Activa o desactiva el mute para todos los micrófonos del grupo.

Campo de control de canal

Está codificado por colores según el grupo.

Se mezclan los canales del mismo grupo.

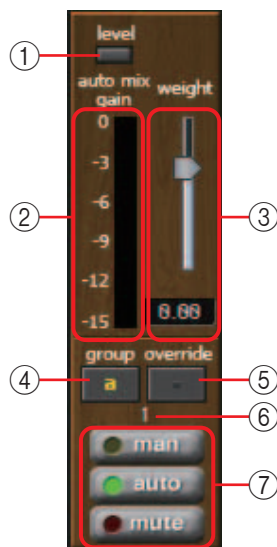

① Indicador [level] (nivel)

Se ilumina en verde cuando el audio alcanza el nivel apropiado para efectuar la mezcla automática.

NOTA

- Si el indicador [level] se apaga, suba la ganancia de entrada del micrófono.
- Si el indicador [level] (Nivel) se ilumina en rojo, reduzca la ganancia de entrada del micrófono.

② Contador

El contador ofrece tres modos de visualización: gain (ganancia) (verde: ganancia de mezcla automática)/input (entrada) (amarillo: nivel de entrada)/salida (azul: nivel de salida). El modo de visualización cambia cada vez que se pulsa el botón [meters] en el campo principal.

NOTA Normalmente, se deja en el modo de visualización "gain".

③ Mando deslizante [weight] (peso)

Ajusta la sensibilidad relativa entre los canales de entrada. Establezca la visualización de contador en “gain” y ajuste el peso de modo que todos los contadores se sitúen aproximadamente en el mismo nivel cuando no haya entrada. Por ejemplo, si se escucha ruido cerca de un micrófono determinado (por ejemplo, ruido del aire acondicionado), reducir el valor de peso de ese canal puede disminuir el ruido.

La mesa de mezclas automática calcula la proporción del nivel de entrada de un canal concreto en relación con la mezcla de todas las entradas del grupo. En los ejemplos siguientes se describe cómo funciona el control de peso.

○ Si se aumenta el valor del ajuste de peso en un canal

- El valor de ganancia de mezcla automática aumenta en ese canal y se reduce en los demás.
- Los canales con un ajuste de peso elevado obtienen la ganancia de mezcla automática con más facilidad que los demás.

○ Si se reduce el valor del ajuste de peso en un canal

- El valor de ganancia de mezcla automática se reduce en ese canal y aumenta en los demás.
- Si se habla simultáneamente por varios micrófonos, será más difícil diferenciarlos de los demás micrófonos.

④ Botón [group] (grupo)

Permite seleccionar el grupo al que pertenece cada canal. Haga clic en el botón para cambiar de grupo. Se pueden especificar dos grupos en la MTX3 o cuatro en la MTX5-D.

⑤ Botón [override] (anulación)

Cuando el botón [OVERRIDE] del campo principal está activado, el ajuste de este botón determina si el canal correspondiente cambiará al modo “man” o “mute”.

- Si activa el botón [OVERRIDE] del campo principal cuando está activado el botón [override] del campo de control de canal, el modo de canal cambia a “man”.
- Si activa el botón [OVERRIDE] del campo principal cuando está desactivado el botón [override] del campo de control de canal, el modo de canal cambia a “mute”.
- Cuando el botón [OVERRIDE] del campo principal está desactivado, ese canal recupera el modo anterior.

⑥ Número del canal de entrada

Indica el número del canal de entrada.

⑦ Botones [man]/[auto]/[mute] (manual, automático, mute)

Estos botones permiten alternar el modo del canal entre manual, automático y mute.

- man** : el audio pasa sin que se modifique la ganancia. Seleccione este modo si se va a cantar en este micrófono.
- auto** : la mesa de mezclas automática está activada. Seleccione este modo para conversación.
- mute** : el canal se silencia.

Canales de entrada estéreo

Flujo de señal

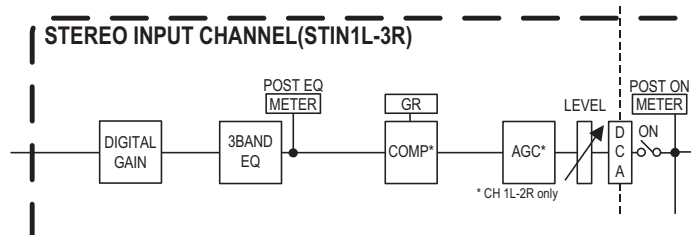

Pantalla "GAIN/EQ" (ganancia/ecualizador)

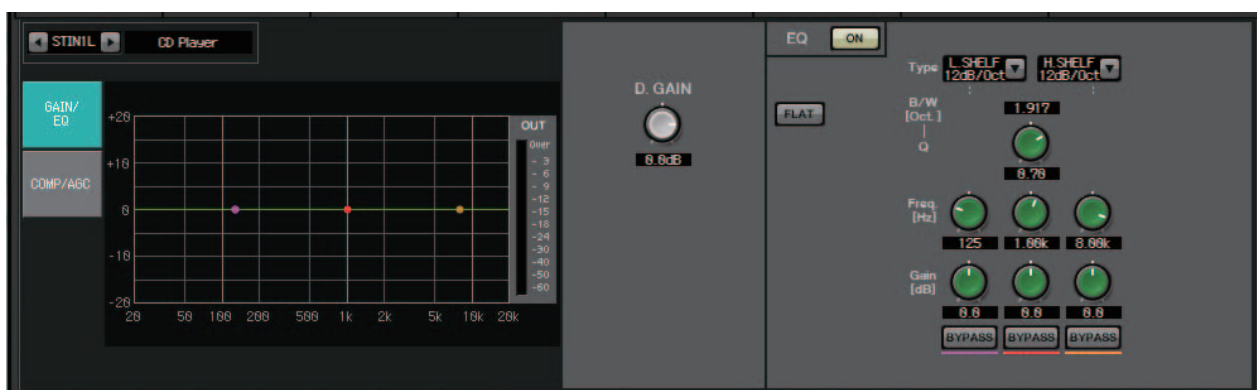

En esta pantalla puede ajustar los parámetros de ganancia y ecualizador. Para obtener información detallada sobre estos parámetros, consulte la [Pantalla "GAIN/HPF/EQ"](#) (ganancia, filtro de paso alto, ecualizador).

Pantalla "COMP/AGC" (compresor/controlador automático de ganancia)



En esta pantalla puede ajustar los parámetros de compresor y controlador automático de ganancia. Para obtener información detallada sobre estos parámetros, consulte la [Pantalla "GATE/COMP"](#) (compuerta/compresor) y la [Pantalla "FBS/AGC"](#) (supresión de realimentación/controlador automático de ganancia).

SUGERENCIA Si, al reproducir un CD, el nivel de grabación varía de una canción a otra en un grado desagradable, resulta eficaz usar la función de controlador automático de ganancia para ajustar los niveles.

Pantalla "MATRIX" (matriz)

Esta pantalla mezcla y envía las señales de los canales de entrada.

En el modo SENDS ON FADER (enviar por fader), puede usar los faders de los canales de entrada para ajustar la cantidad de canales de entrada que se envía al bus de matriz.

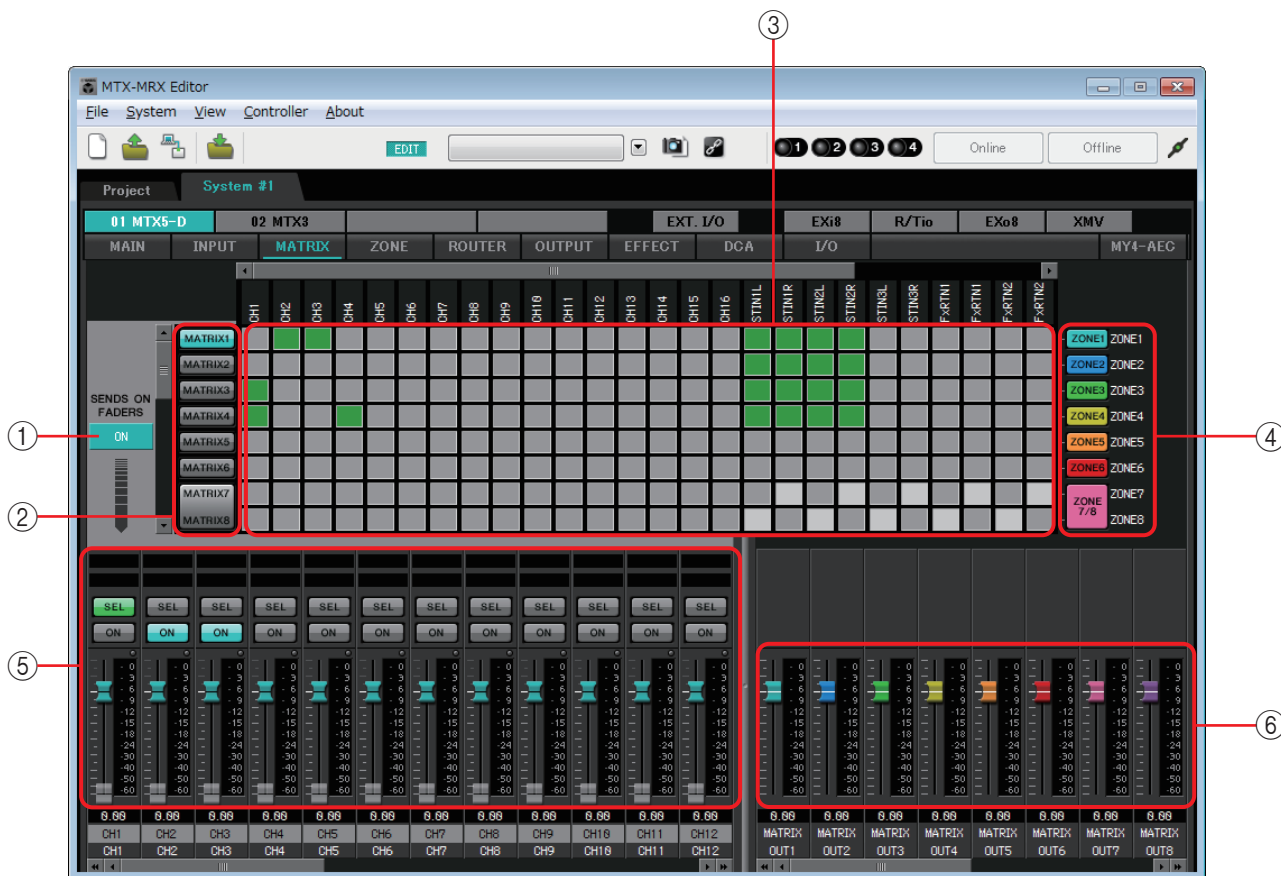

Flujo de señal

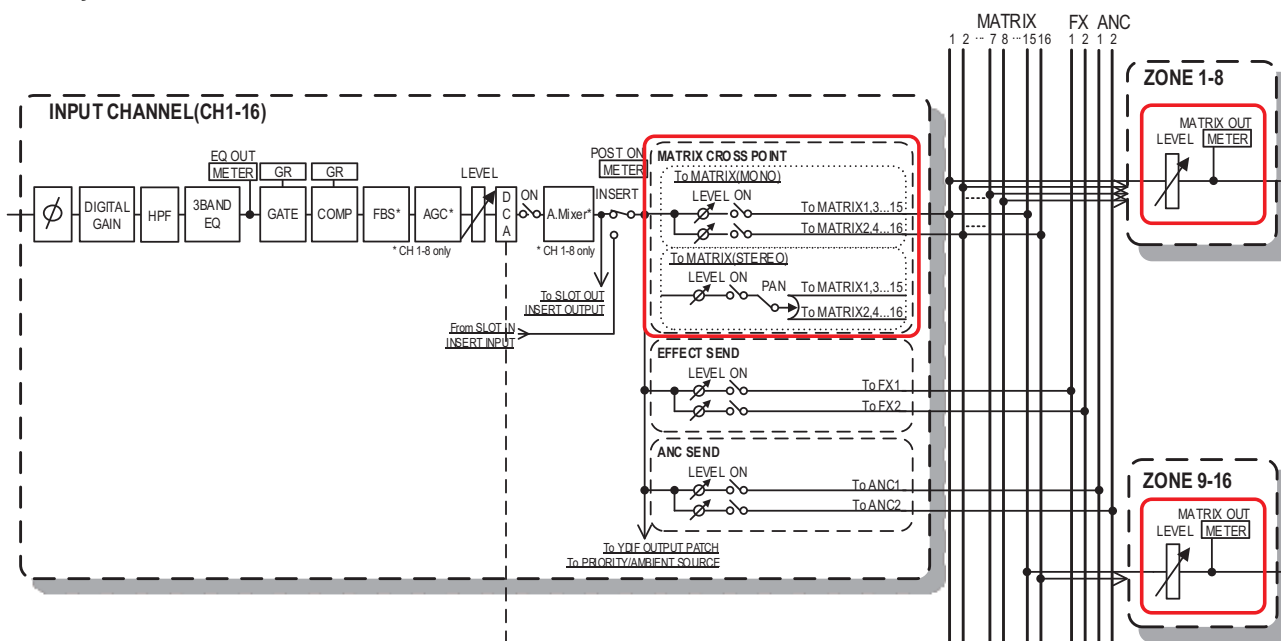

1 Botón SENDS ON FADERS [ON] (enviar por faders activado)

Activa o desactiva el modo SENDS ON FADER. Si está desactivado, los faders de los canales de entrada ajustan los niveles de entrada.

② Botones de selección de bus de matriz

Seleccione el bus de matriz al que se enviará la señal. Si hay un par de canales asignados como estéreo, se muestran mediante un solo botón.

Si hace clic en el botón con el botón derecho del ratón, podrá elegir 0 dB, -3 dB, -6 dB o -Infinity para ajustar todos los niveles de envío en el bus de matriz.

③ Matriz de canales de entrada

Muestra el nivel de envío de cada canal.

El eje horizontal indica los canales de entrada y, el vertical, los buses de matriz de destino de envío. Los ajustes de panorámica y combinación se incluyen en

los niveles de envío. Haga clic aquí para activar o desactivar el envío. Si arrastra con el ratón, los ajustes de activación o desactivación de envío sobre los cuales pase el cursor cambiarán al estado de la ubicación desde la que se comenzó a arrastrar.

Si se ha asignado un nombre al canal o la zona de entrada, el nombre se muestra en la parte superior o derecha de la matriz.

Puede hacer clic con el botón derecho del ratón en un punto de cruce y elegir Matrix ON (activar todos los ejes horizontales), Matrix OFF (desactivar todos los ejes horizontales), All ON (activar todo) o All OFF (desactivar todo) para realizar varios ajustes de activación o desactivación de envío en una única operación.

- NOTA**
- No active la matriz de canales de entrada de un canal de entrada conectado a una unidad PGM1.
 - Puede usar las barras de desplazamiento horizontal y vertical para seleccionar buses de compensador de ruido ambiente u otros canales ocultos.

Activado:  ← Nivel de envío

Desactivado:  ← Nivel de envío

④ Botón [ZONE] (zona)

Indica las zonas que son los destinos de las salidas de la matriz. Haga clic en un botón para abrir la pantalla "ZONE" (zona). Si hay un par de canales asignados como estéreo, se muestran mediante un solo botón.

Solo se muestran ZONE 9 a ZONE 16; no tienen botones.

⑤ Faders de canales de entrada

Cuando está activado el modo SENDS ON FADER, los faders y los botones [ON] se muestran del mismo color que los botones de selección de los buses de matriz de destino de envío.

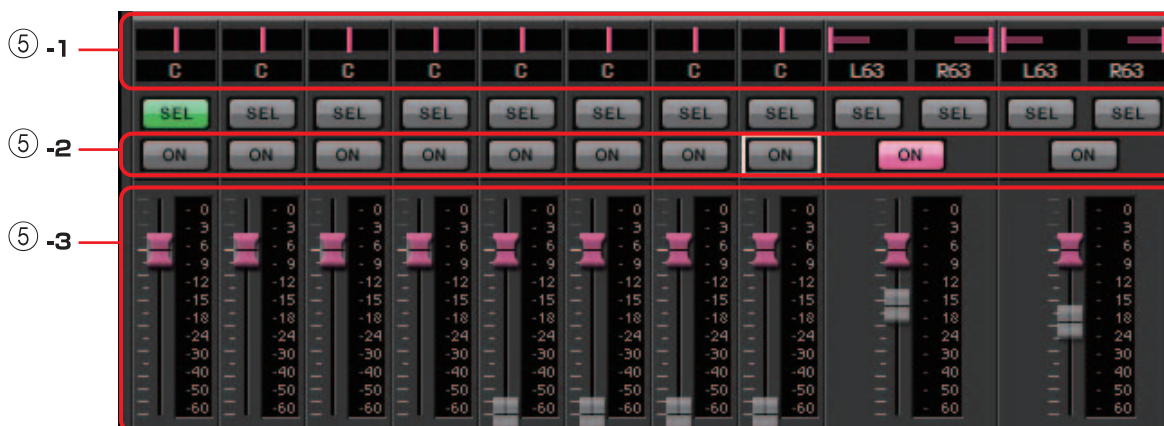

⑤ -1 Panorámica (cuadro de controlador y numérico)

El controlador y el valor numérico solamente aparecen si el bus de matriz es estéreo, en cuyo caso se puede editar el ajuste.

El extremo izquierdo es 63L, el centro es C y el extremo derecho es 63R.

NOTA

- Cuando se envía de una entrada estéreo a un bus estéreo, se puede usar el Cuadro de diálogo "MTX Configuration" (configuración de MTX) del Cuadro de diálogo "Advanced Settings" (configuración avanzada) para cambiar entre panorámica y combinación. Si se ha seleccionado la combinación, el controlador y el valor numérico no aparecen (ilustración de la derecha).
- En el cuadro numérico, especifique [L63] o [l63] para panoramizar totalmente a la izquierda; o bien [R63] o [r63] para panoramizar totalmente a la derecha. Escriba [C] o [c] para panoramizar en el centro.

**⑤ -2 Botones [ON]**

Activan o desactivan el envío cuando está activado el modo SENDS ON FADERS.

⑤ -3 Faders

Ajuste el nivel de envío de los canales de entrada.

Puede hacer clic con el botón secundario en un fader y ajustar el nivel de envío seleccionando 0 dB, -3 dB, -6 dB o -Infinity (infinito). En la posición del nivel de entrada aparece un fader atenuado (que no se puede editar).

⑥ Faders de salida de matriz

Los colores de los faders están asociados a los colores de los botones de selección del bus de matriz.

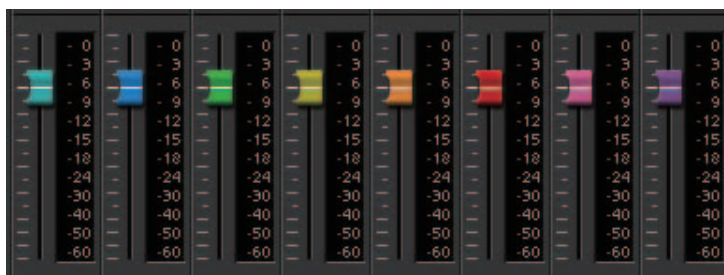

- **Faders**

Ajuste el nivel de salida de la matriz.

Puede hacer clic con el botón secundario en un fader y ajustar el nivel seleccionando 0 dB o -Infinity (Infinito).

Configuración de la mezcla de los canales de entrada

1. Haga clic en el botón [SENDS ON FADERS].



2. Haga clic en un botón de selección de destino de envío para seleccionar un bus de destino de envío.



3. Ajuste el nivel de envío de cada canal de entrada. También puede usar el botón [ON] para activar o desactivar el envío.



Pantalla "ZONE" (zona)

En esta pantalla, puede especificar ajustes para el PGM1 y cómo se controlarán las señales de salida en función de la prioridad de las señales de entrada.



Flujo de señal

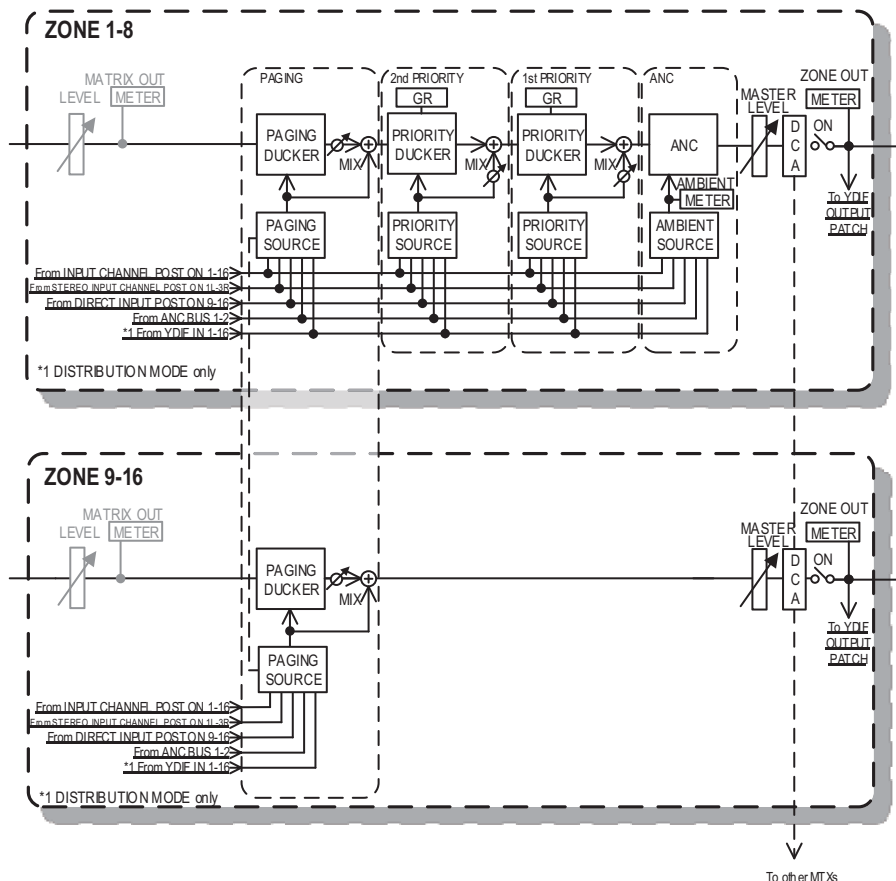

① Faders de canales de salida

Los colores de los faders están asociados a los colores de los botones [ZONE] (Zona) en la pantalla "MATRIX" (Matriz).

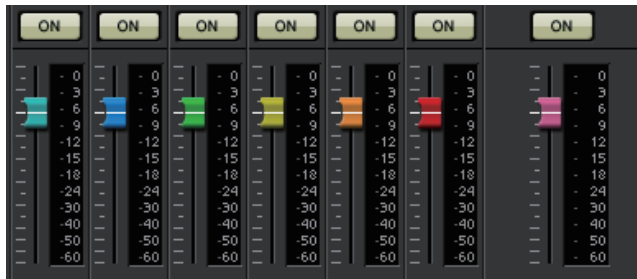

- **Botones [ON] (Activar)**

Activa o desactiva el nivel de salida de la zona.

- **Faders**

Ajustan el nivel de salida de la zona.

Puede hacer clic con el botón secundario en un mando de fader y ajustar el nivel de envío seleccionando 0 dB o -Infinity (Infinito).

● Selección de pantalla



Al hacer clic en un botón, puede cambiar a la pantalla para realizar diversos ajustes.

Página "PAGING" (Megafonía) (solo MTX5-D)

En esta pantalla puede realizar ajustes del micrófono de la estación de megafonía PGM1. Megafonía se refiere a la función de difusión de anuncios.

Para ver el flujo de trabajo de realización de ajustes, consulte "Flujo de trabajo para ajustes de megafonía" en el apéndice o el "Manual de configuración de la MTX."

Los mensajes de SD a los que se hace referencia aquí son anuncios en formato estándar guardados en la tarjeta SD de la MTX.

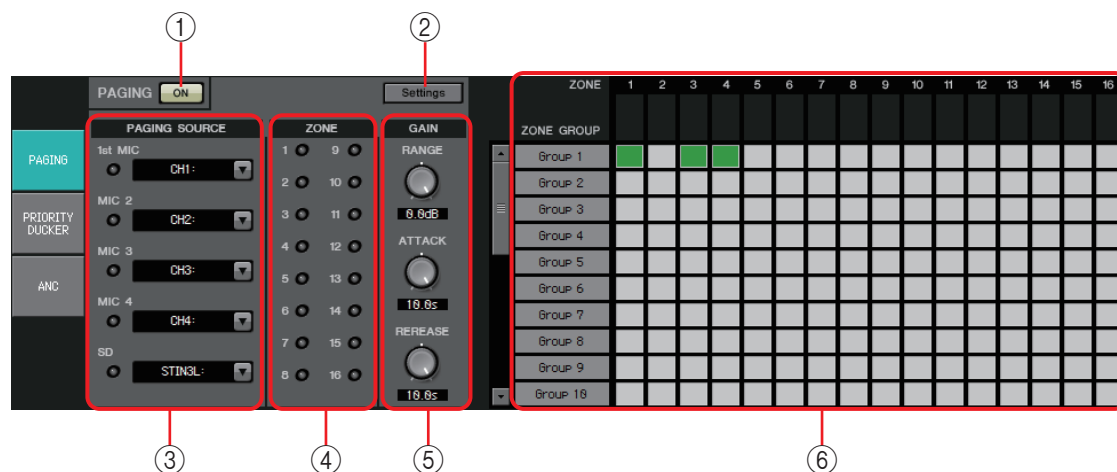

① Botón PAGING [ON] (Megafonía activa)

Activa y desactiva la función de megafonía.

② Botón [Settings] (Ajustes)

Al hacer clic en uno de ellos, aparece el Cuadro de diálogo "PGM1/PGX1".

③ Área de ajustes de PAGING SOURCE (Origen de megafonía)

- **Indicador**
Se ilumina si hay un PGM1 o SD difundiéndose actualmente.
- **Cuadro de lista de canales**
Selecciona el origen de la megafonía. Seleccione el canal de entrada al que esté conectado un PGM1 o SD. Especifique el micrófono de primera prioridad para el canal de entrada del PGM1 especificado como primera prioridad.

④ Área ZONE (Zona)

- **Indicador**
Se ilumina si hay una zona que está difundiéndose actualmente con un mensaje de SD o PGM1.

⑤ Área de ajustes GAIN (Ganancia)

Cada mando restablece el valor predeterminado si se hace clic en él mientras se pulsa la tecla <Alt>.

En esta área, puede realizar ajustes relacionados con la línea que se muestra en verde en el flujo representado a continuación.

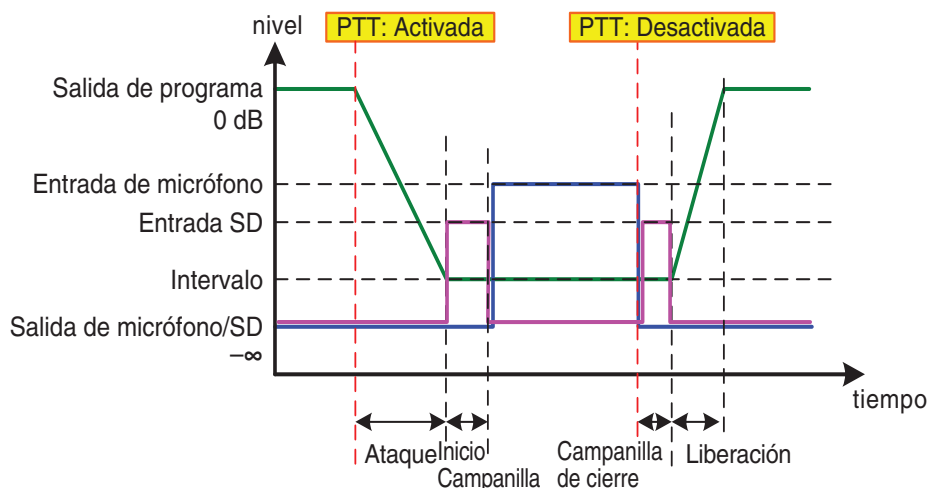

- **Mando [RANGE] (Intervalo)**
Permite especificar el valor de programa mientras suena la campana o mientras está difundiéndose el PGM1.
- **Mando [ATTACK] (ataque)**
Permite especificar el tiempo desde que se enciende el PGM1 hasta que el programa reduce hasta el valor RANGE.
- **Botón [RELEASE] (Liberación)**
Permite especificar el tiempo desde que termina de sonar la campana de difusión o de cierre hasta que el programa vuelve a su nivel original.

⑥ Área ZONE GROUP (Grupo de zonas)

- **Nombre de zona**
Indica el nombre de zona especificado para el fader OUTPUT (Salida) a continuación.
- **Nombre de grupo**
Indica el nombre del grupo. Puede hacer doble clic en él para editarlo.
- **Matriz ZONE GROUP (Grupo de zonas)**
Especifique un grupo de zonas si desea que un único botón de selección de zona/mensaje de un PGM1/PGX1 difunda a varias zonas. Haga clic en una intersección de la matriz para activarla/desactivarla. Las zonas de color verde pertenecen a un grupo de zonas. Puede especificar hasta 24 grupos de zonas.

Pantalla "PRIORITY DUCKER" (Regulador de prioridades)

En esta pantalla puede realizar ajustes de prioridades.

El regulador es una función que reduce temporalmente la entrada de un canal cuando una señal de audio se introduce en otro canal de entrada especificado, lo que permite escuchar con claridad el audio de este último. El orden de prioridad es el siguiente: "PRIORITY SOURCE" (Origen de prioridad) de "1st PRIORITY" (1.ª prioridad) > "PRIORITY SOURCE" (Origen de prioridad) de "2nd PRIORITY" (2.ª prioridad) > Señal MATRIX Out (Salida de matriz).

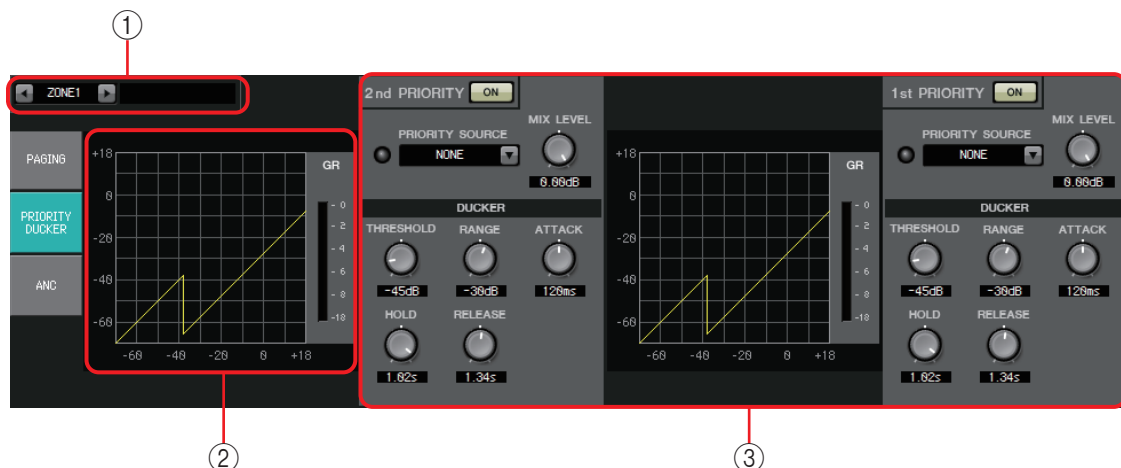

① Botones de selección ZONE

Use los botones de flecha izquierda y derecha para seleccionar la zona que desee configurar.

El nombre de la zona aparece a la derecha.

NOTA También puede usar los botones [SEL] de los canales de salida para seleccionar una zona.

② Gráfico y contador GR (reducción de ganancia)

Este gráfico muestra los ajustes del regulador. La cantidad de reducción de ganancia aplicada por el regulador aparece a la derecha del gráfico.

③ Área de ajustes del reductor

SUGERENCIA Los ajustes del regulador se pueden copiar entre las prioridades 1 y 2, y también en otra zona. Al hacer clic con el botón secundario dentro del área de ajustes de origen de copia, aparecerá una lista.

- **Botón DUCKER [ON] (regulador activado)**
Activa o desactiva el reductor.
- **Lista [PRIORITY SOURCE] (origen de prioridad)**
Permite seleccionar la señal de entrada del regulador.

NOTA Seleccione [ANC Bus] si desea que la señal mezclada sea el audio de alta prioridad. La mezcla de señales de audio al bus ANC se puede crear en la pantalla "MATRIX".



- **Indicador DUCKER**
Cuando el regulador está en funcionamiento, el indicador se ilumina en verde para indicarlo.
- **Mando [MIX LEVEL] (nivel de mezcla)**
Ajusta en qué medida se mezclará la señal seleccionada en la lista [PRIORITY SOURCE] con la salida del regulador.
- **Mando [THRESHOLD] (umbral)**
Permite especificar el nivel de umbral en el que surtirá efecto el regulador.

- **Mando [RANGE] (rango)**
Permite especificar la cantidad de atenuación aplicada cuando el regulador está activo.
Esta cantidad se refiere a la cantidad del audio principal que permanecerá o se silenciará.
- **Mando [ATTACK] (ataque)**
Permite especificar el tiempo transcurrido desde que la señal de entrada del origen de prioridad excede el umbral hasta que el regulador de la señal principal alcanza la cantidad de atenuación especificada mediante el mando [RANGE].
- **Mando [HOLD] (retención)**
Permite especificar el tiempo desde el momento en que la señal de entrada cae por debajo del umbral hasta que comienza a recuperar su nivel original.
- **Botón [RELEASE] (liberación)**
Permite especificar la duración de la espera desde que finaliza el tiempo de retención hasta que el regulador deja de afectar a la señal de entrada.

Ajustes del regulador

Ejemplos de uso

Ejemplo 1: si existe entrada de un micrófono mientras suena música de fondo, el volumen de la música de fondo se reduce automáticamente.

Ejemplo 2: en una conferencia, la voz de un participante se suprime cuando se recibe entrada del micrófono del presidente.

1. Se asignan a la zona deseada patches de la música de fondo y los micrófonos de mínima prioridad.

El volumen de este sonido se atenuará cuando el reductor esté funcionando.

El sonido que entra como origen de prioridad no tiene un patch asignado a la entrada de la zona.

2. En la pantalla ZONE, seleccione la zona cuyos ajustes de regulador desee configurar.



3. Haga clic en el botón DUCKER [ON].

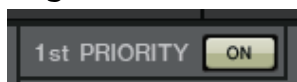

4. En la lista PRIORITY SOURCE, seleccione el sonido que tendrá mayor prioridad que los sonidos a los que asignó patches en el paso 1.

5. Use [RANGE] para ajustar la cantidad de regulación.

Especifique un valor menor si desea que parte del sonido permanezca (por ejemplo, la música de fondo), o especifique un valor mayor, como -70 dB, si desea que el sonido se silencie por completo.

6. Ajuste los demás parámetros según crea conveniente.

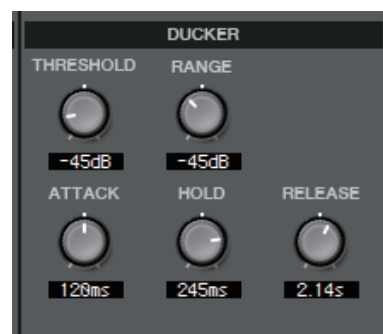

Pantalla "ANC"

En esta pantalla, puede configurar el "Ambient Noise Compensator" (Compensador de ruido ambiente) (que, en lo sucesivo, denominaremos "ANC").

La función ANC aumenta o atenúa la señal de salida de la MTX de acuerdo con el nivel que entra a través de un micrófono de detección de ruido ambiente. La función ANC de la MTX es de intervalo; detecta los intervalos de silencio, tales como los espacios entre canciones, detecta el nivel de ruido durante esos intervalos y modifica el nivel en consecuencia.

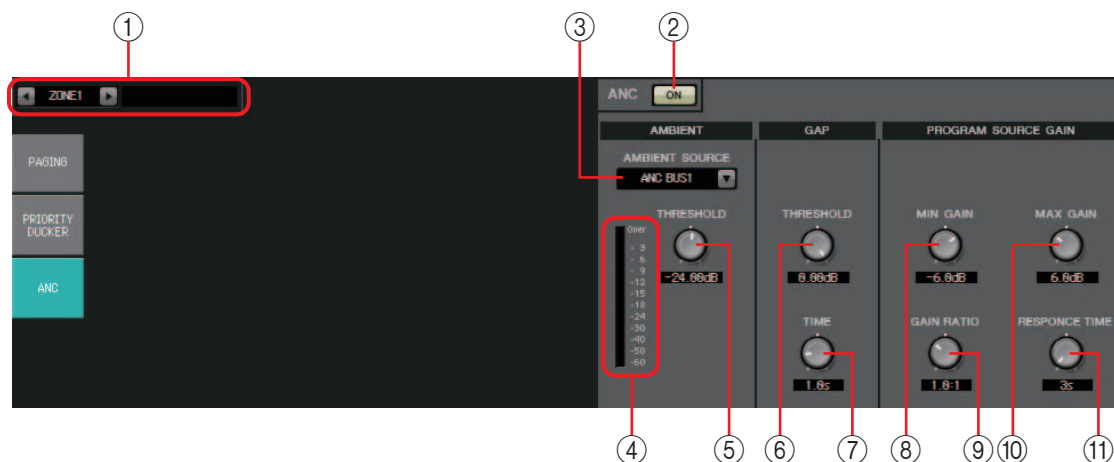

① Botones de selección ZONE

Use los botones de flecha izquierda y derecha para seleccionar la zona que desee configurar.

El nombre de la zona aparece a la derecha.

También puede usar los botones [SEL] de los canales de salida para seleccionar una zona.

② Botón ANC [ON] (compensador de ruido ambiente activado)

Activa o desactiva el control de ruido ambiente (ANC).

③ Lista [AMBIENT SOURCE] (origen de ambiente)

Permite seleccionar el canal al que está conectado el micrófono de detección del ruido ambiente.

NOTA La mezcla de señales de audio al bus ANC se puede crear en la pantalla "MATRIX".

④ Mando [AMBIENT THRESHOLD] (umbral de ambiente)

Permite especificar el nivel medio de ruido ambiente.

⑤ Vúmetro [ANC]

Muestra el nivel de ruido ambiente.

⑥ Mando GAP [THRESHOLD] (umbral de intervalo)

Permite especificar el nivel del umbral de la señal de entrada. Si el nivel de la señal de entrada permanece por debajo del umbral durante un tiempo especificado, se interpretará como un intervalo.

⑦ Mando [TIME] (tiempo)

Permite especificar la cantidad de tiempo que se necesita para detectar un intervalo.

⑧ Mando [MIN GAIN] (ganancia mínima)

Permite especificar la cantidad mínima de compensación que se aplicará al nivel de la señal de entrada.

⑨ **Mando [MAX GAIN] (ganancia máxima)**

Permite especificar la cantidad máxima de compensación que se aplicará al nivel de la señal de entrada.

⑩ **Mando [GAIN RATIO] (proporción de ganancia)**

Permite especificar la proporción de compensación que se aplicará al nivel de la señal de entrada.

⑪ **Mando [RESPONSE TIME] (tiempo de respuesta)**

Permite especificar la velocidad de respuesta de la compensación de nivel.

Ajustes del ANC

Ejemplos de uso

Ejemplo 1: en una ubicación donde se está pronunciando un discurso, ajusta automáticamente el volumen de la zona para subirlo o bajarlo en función del ruido ambiente (por ejemplo, el ruido de la multitud).

Ejemplo 2: en un restaurante, ajusta la música de fondo en función del ruido de la conversación circundante, para mantener la intimidad.

1. Instale un micrófono en una posición donde detecte correctamente el nivel de ruido ambiente.

Coloque el micrófono de detección de ruido ambiente en una ubicación donde no reciba el sonido directo de los ponentes, sino esté próximo a la fuente de ruido ambiente (por ejemplo, en el techo en el centro de la sala por encima de la gente o del público) y a cierta distancia de los ponentes.

2. Seleccione una zona.



3. Haga clic en el botón ANC [ON].



4. En la lista AMBIENT SOURCE, seleccione la señal de entrada procedente del micrófono de detección de ruido ambiente.

Si ha conectado más de un micrófono para detectar el ruido ambiente, seleccione [ANC BUS1/2] (bus 1 o 2 de ANC).

5. Ajuste el umbral de ANC.



6. Ajuste los parámetros.



Pantalla "ROUTER" (encaminador)

En esta pantalla puede asignar las salidas de las zonas a los canales de salida.

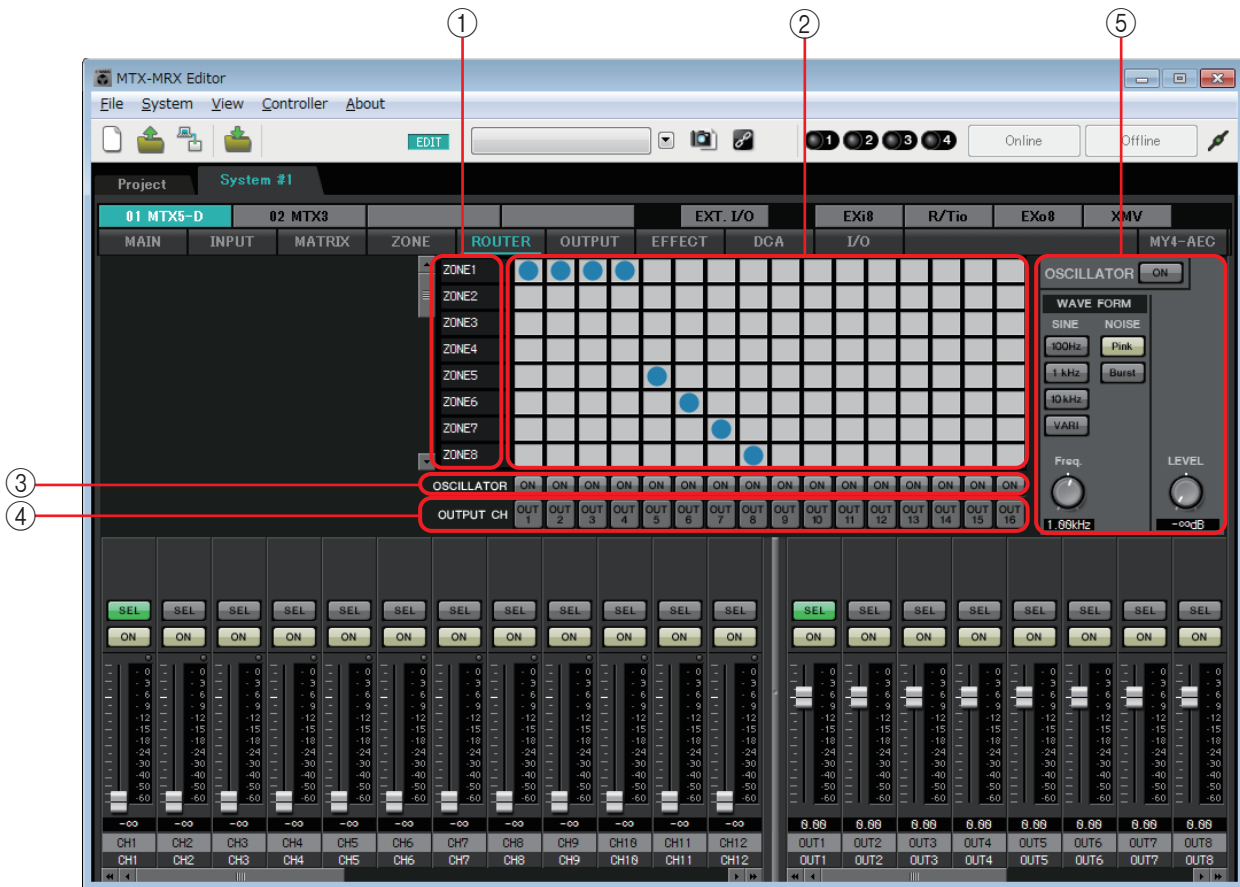

Flujo de señal

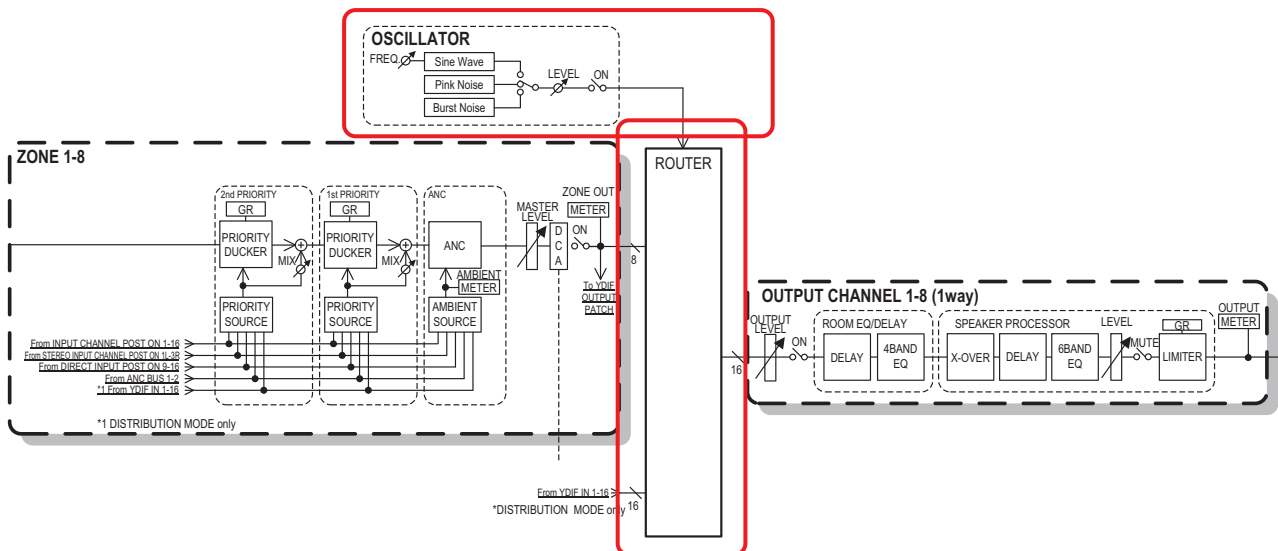

Las salidas de las zonas, las señales de entrada YDIF en el modo de distribución y las señales del oscilador se asignan a los canales de salida.

① Señales de entrada al encaminador

Esta área muestra las salidas de las zonas y las señales YDIF.

② Encaminador

Este encaminador distribuye las señales. Haga clic en una casilla de la cuadrícula para activar o desactivar la salida. Si hace clic con el botón derecho del ratón, aparece un menú contextual en el que puede elegir [All OFF] (todos desactivados) para desactivar todas las salidas.

Activado:  Desactivado: 

No es posible mezclar varias salidas de zonas para dirigir las a un solo canal de salida.

③ Botón OSCILLATOR [ON] (oscilador activado)

Si está activado, se enviará una señal del oscilador al canal correspondiente.

No obstante, no se enviará ninguna señal a no ser que el botón OSCILLATOR [ON] de la derecha esté activado.

④ Botón OUTPUT CH [OUT] (canal de salida, salida)

Abre la pantalla CHANNEL EDIT del canal de destino de salida.

⑤ Área de ajustes del oscilador

- **Botón OSCILLATOR [ON] (oscilador activado)**
Si está activado, se emite una salida del oscilador.
- **WAVE FORM (forma de onda)**

Botones [SINE] (sinusoidal) de ajuste de la frecuencia de la señal

Permiten especificar la frecuencia de la onda sinusoidal que produce el oscilador. Elija [100Hz], [1 kHz], [10kHz] o [VARI] (variable).

Mando [Freq] (frecuencia) de ajuste de la señal de onda sinusoidal

Permite ajustar la frecuencia de salida de la onda sinusoidal. Está disponible cuando se hace clic en el botón [VARI] de la onda sinusoidal.

Botones [NOISE] (ruido) de ajuste de la señal

Elija el ruido [Pink] (rosa) o [Burst] (ráfaga).

- **Mando [LEVEL] (nivel) de salida**
Ajusta el nivel de la señal que sale del oscilador.

Pantallas "OUTPUT"

En estas pantallas puede aplicar procesamiento de señal a los canales de salida.

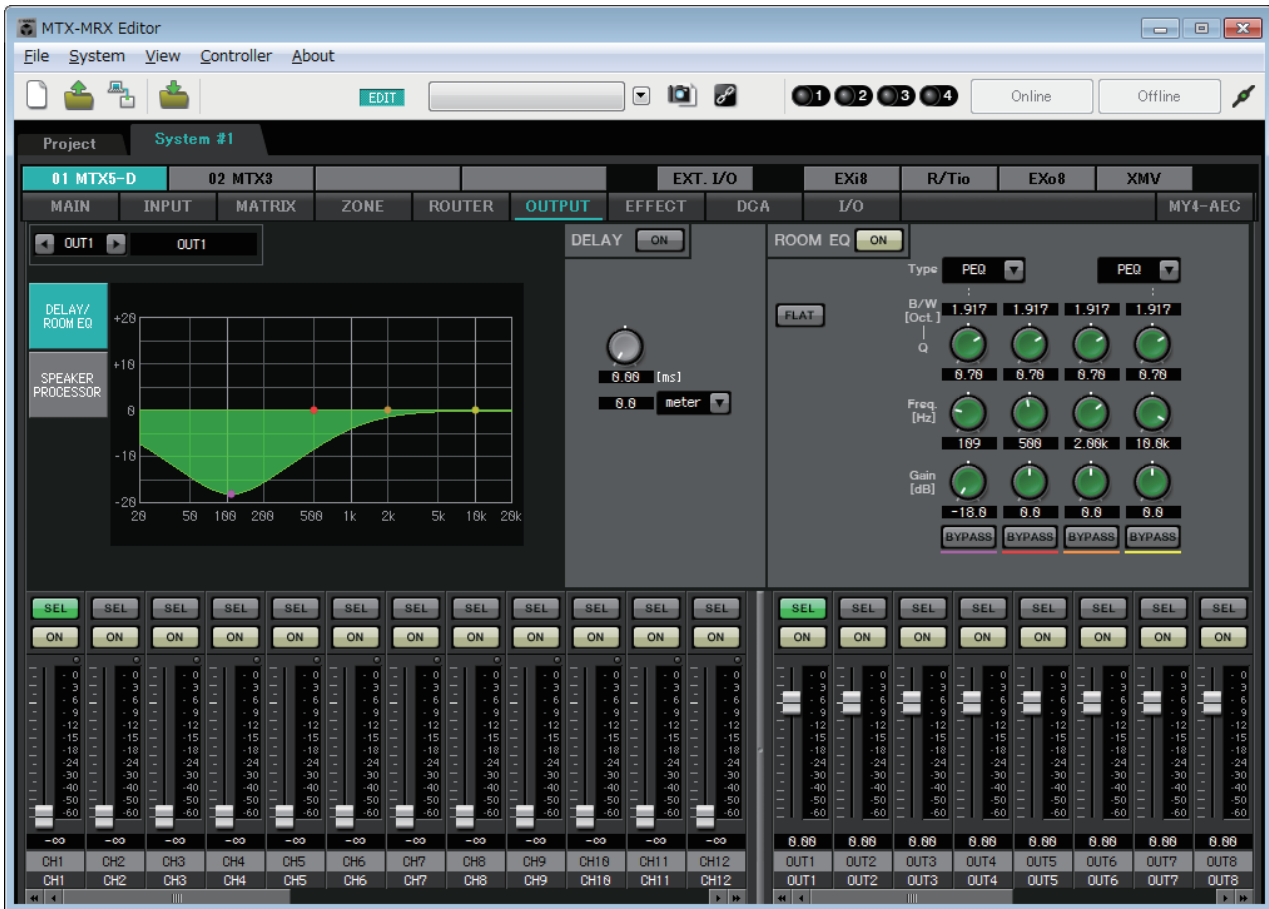

En esta pantalla puede aplicar procesamiento de señal a los canales de salida. Puede aplicar DELAY/ROOM EQ y SPEAKER PROCESSOR.

● Selección de canal

Botón Izquierda Botón Derecha

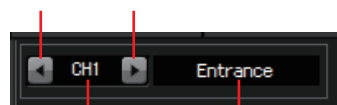

Índice de canal Nombre de canal

Use los botones de flecha izquierda o derecha para seleccionar el canal al que desea aplicar el procesamiento de señal.

● Selección de pantalla

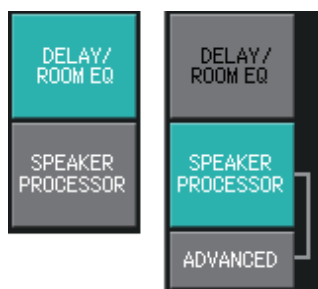

Haga clic en el botón correspondiente para seleccionar la pantalla que contenga el procesamiento de señal que desea aplicar.

● **Operaciones comunes a las pantallas “OUTPUT”**

Para obtener información detallada sobre los mandos y los cuadros numéricos, consulte [Explicación del funcionamiento básico](#).

SUGERENCIA Puede copiar los ajustes de canal en otros canales. Al hacer clic con el botón secundario dentro del área, aparece un cuadro de lista. Seleccione un canal y pegue los ajustes.

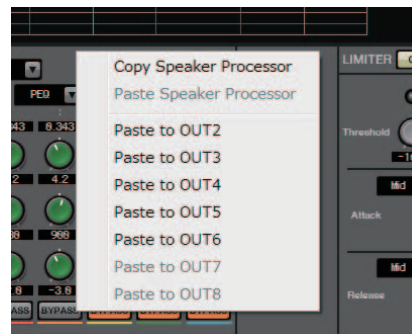

La señal del encaminador se procesa mediante ROOM EQ (ecualizador de sala) y SPEAKER PROCESSOR (procesador de altavoces).

Según el ajuste de OUTPUT CHANNEL SETUP (configurar canal de salida) (que puede ser de 1 o 2 vías) en el cuadro de diálogo “MTX Configuration” (configuración de MTX), se producirán las variaciones siguientes en el encaminamiento de la señal. Si se ajusta en 2WAY, no podrá ajustar “DELAY” ni “ROOM EQ” en las pantallas de los canales pares.

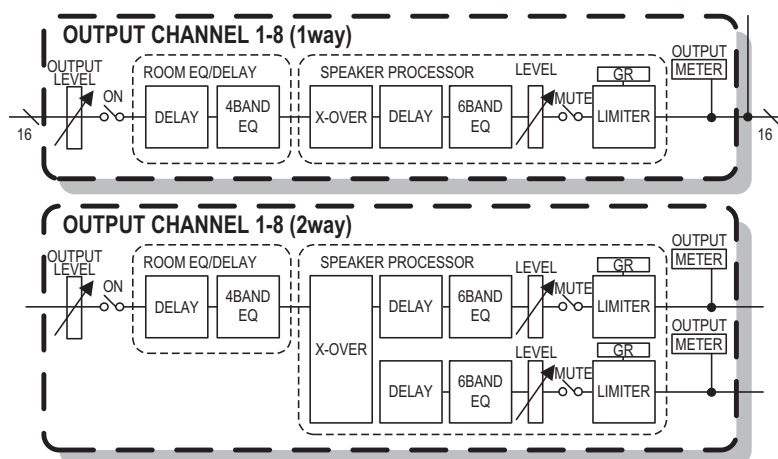

Pantalla “DELAY/ROOM EQ” (retardo/ecualizador de sala)

En esta pantalla puede ajustar los parámetros de retardo y ecualizador de sala.

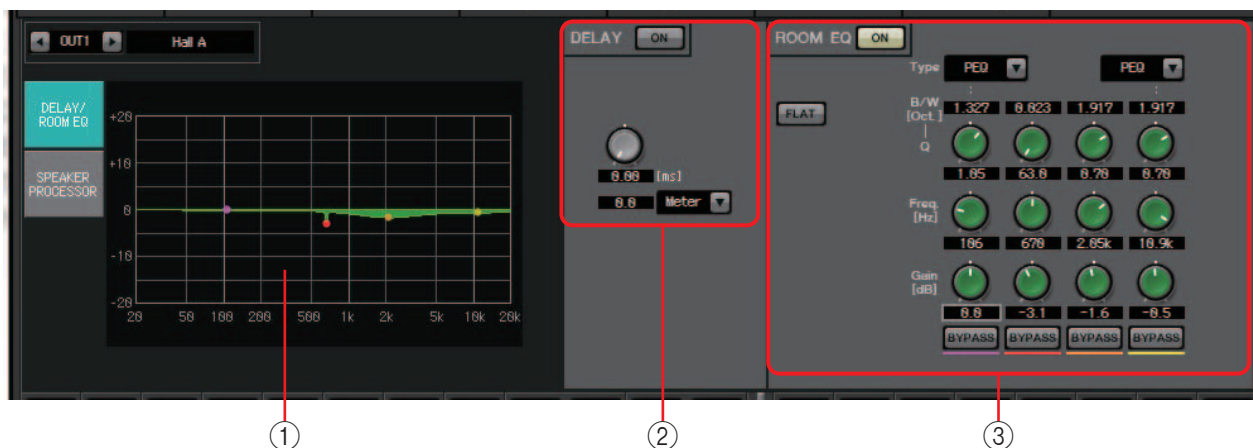

① Gráfico del ecualizador de sala

El efecto del ecualizador de la sala se muestra en este gráfico. Puede arrastrar un punto de control para editar los parámetros.

② Área de ajustes de retardo

En un sistema de sonido que incluye varias unidades de altavoz, el oyente puede tener la sensación de que la voz de la persona que habla parte de una unidad de altavoz próxima, en lugar de proceder de la persona propiamente dicha. En estos casos, se puede corregir la percepción de ubicación retrasando la llegada del audio a la unidad de altavoz distante de forma acorde con la distancia que existe entre ella y la persona que habla.

Si el sonido de las distintas unidades de altavoz causa interferencias, añadir un ligero retardo a una de las señales de audio modificará las frecuencias que interfieren entre sí y se reducirá la sensación no natural.

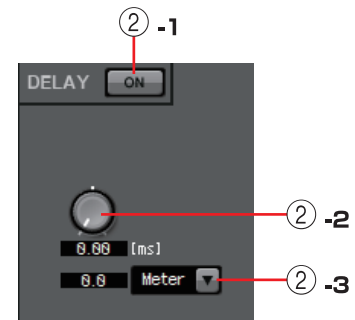

② -1 Botón DELAY [ON] (retardo activado)

Activa o desactiva el retardo.

② -2 Mando de tiempo de retardo

Permite especificar el tiempo de retardo.

② -3 Cuadro de lista de tipo

El tiempo de retardo especificado por el mando se convierte a las unidades seleccionadas y aparece a la izquierda.

ms milisegundos

Sample número de muestras (el rango dependerá del ajuste de la frecuencia de muestreo)

Meter metros por segundo

Feet pies por segundo

③ Área de ajustes del ecualizador de sala

El sonido de los altavoces se ve afectado por los materiales de las paredes, el techo y el suelo, así como por la posición de los altavoces y su sistema de fijación. Este ecualizador de cuatro bandas permite compensar este tipo de cambios. No puede compensar las caídas de respuesta de frecuencia provocadas por la forma de la sala.

- **Botón ROOM EQ [ON] (ecualizador de sala activado)**

Activa y desactiva el ecualizador de sala.

Para obtener información detallada sobre cómo ajustar los parámetros siguientes, consulte la sección dedicada al ecualizador en la [Pantalla "GAIN/HPF/EQ" \(ganancia, filtro de paso alto, ecualizador\)](#).

- Botón [FLAT] (a cero)
- Cuadro de lista [Type] (tipo)
- Cuadro [B/W]
- Mando [Q] (ancho de banda)
- Mando [Freq.] (frecuencia)
- Mando [Gain] (ganancia)
- Botón [BYPASS] (omitir)

Pantalla "SPEAKER PROCESSOR" (procesador de altavoces)

En esta pantalla puede ver la respuesta de los parámetros que permiten ajustar los altavoces; estos parámetros incluyen el filtro de paso total (APF), el ecualizador de megafonía y el limitador. Estos parámetros se pueden editar en la pantalla "ADVANCED".

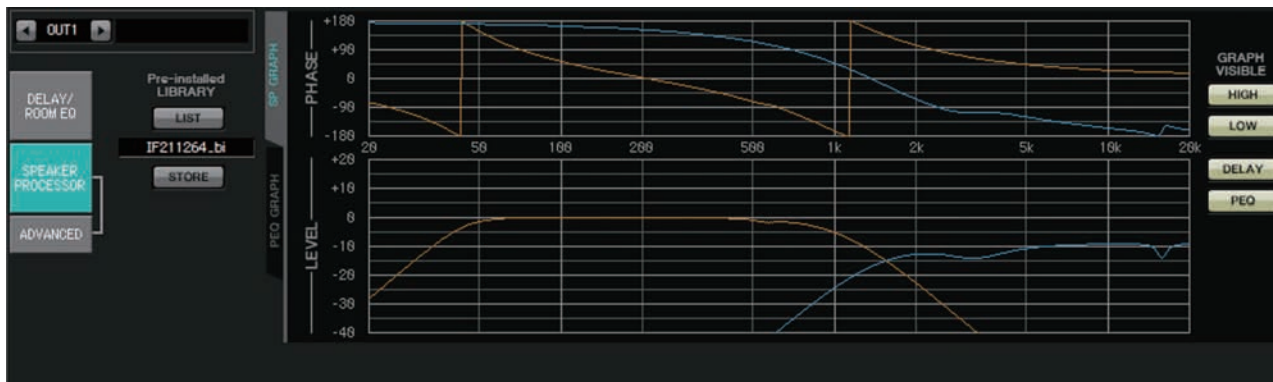

■ Biblioteca preinstalada

En las bibliotecas que se preinstalan con MTX-MRX Editor, el valor de umbral del limitador corresponde al uso de un amplificador de potencia cuya ganancia voltaje es de 26 dB.

Según proceda, deberá configurar ajustes como los del limitador y el nivel de salida de la MTX, así como el atenuador y la ganancia de voltaje del amplificador de potencia.

Por ejemplo, si usa un amplificador de potencia con una ganancia de voltaje de 30 dB, deberá disminuir el valor del atenuador de dicho amplificador en 4 dB o bien reducir el valor de umbral del limitador de la MTX en 4 dB.

La ganancia de voltaje varía en función del tipo y de los ajustes de la XMV. Consulte información detallada en el manual de instrucciones de la XMV.

- **Botón [LIST] (lista)**
Permite seleccionar y muestra los elementos de la biblioteca.
- **Botón [STORE] (guardar)**
Guarda el estado actual como elemento de la biblioteca (con la extensión de archivo [.ce3]).

■ Ficha [SP GRAPH] (gráfico de altavoz)

PHASE (fase)

Muestra una curva de respuesta de la fase del separador de frecuencias. Para trazarla se tienen en cuenta la respuesta del ecualizador paramétrico y el retardo.

Si el tipo de señal es de dos vías, la superior y la inferior se muestran por separado en colores distintos.

LEVEL (nivel)

Muestra una curva de respuesta de la amplitud del separador de frecuencias.

Para trazarla se tienen en cuenta la respuesta del ecualizador paramétrico y el nivel de salida.

Si el tipo de señal es de dos vías, la superior y la inferior se muestran por separado en colores distintos.

GRAPH VISIBLE (gráfico visible)

- **Botón [HIGH] (superior)** (aparece únicamente cuando el tipo de señal es de dos vías)
Muestra u oculta el gráfico superior.
- **Botón [LOW] (inferior)** (aparece únicamente cuando el tipo de señal es de dos vías)
Muestra u oculta el gráfico inferior.
- **Botón [DELAY] (retardo)**
Incluye o suprime el efecto de respuesta con retardo en la curva del separador de frecuencias mostrada.
- **Botón [PEQ] (ecualizador paramétrico)**
Incluye o suprime el efecto de respuesta de ecualizador paramétrico en la curva del separador de frecuencias mostrada.

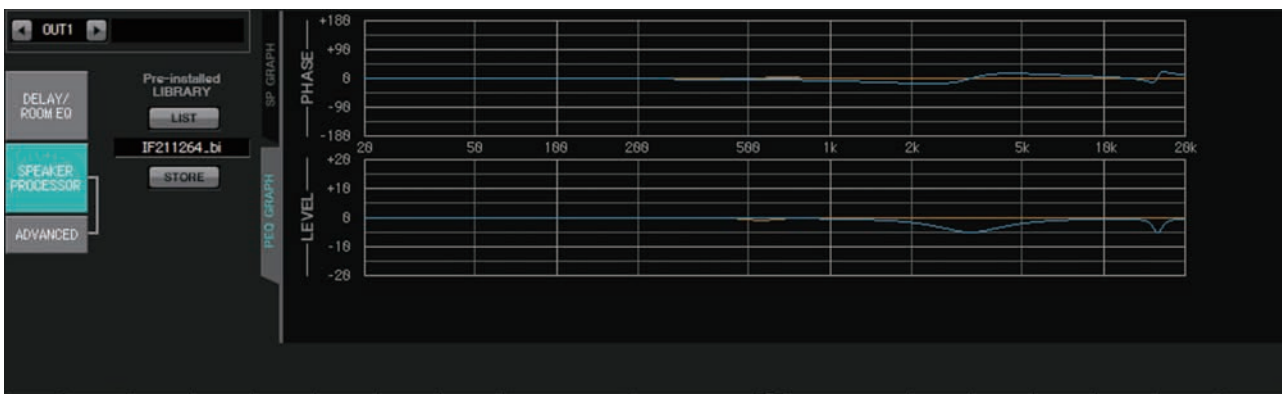
■ Ficha [PEQ GRAPH] (gráfico del ecualizador paramétrico)**PHASE (fase) del ecualizador paramétrico**

Muestra una curva de respuesta de la fase del separador de frecuencias del ecualizador paramétrico.

Si el tipo de señal es de dos vías, la superior y la inferior se muestran por separado en colores distintos.

LEVEL (nivel) del ecualizador paramétrico

Muestra una curva de respuesta de la amplitud del separador de frecuencias del ecualizador paramétrico.

Si el tipo de señal es de dos vías, la superior y la inferior se muestran por separado en colores distintos.

Pantalla "ADVANCED" (opciones avanzadas)

En esta pantalla puede realizar ajustes detallados del procesador de altavoces. Si el tipo de señal es de dos vías, los parámetros se muestran por separado para la superior y la inferior.

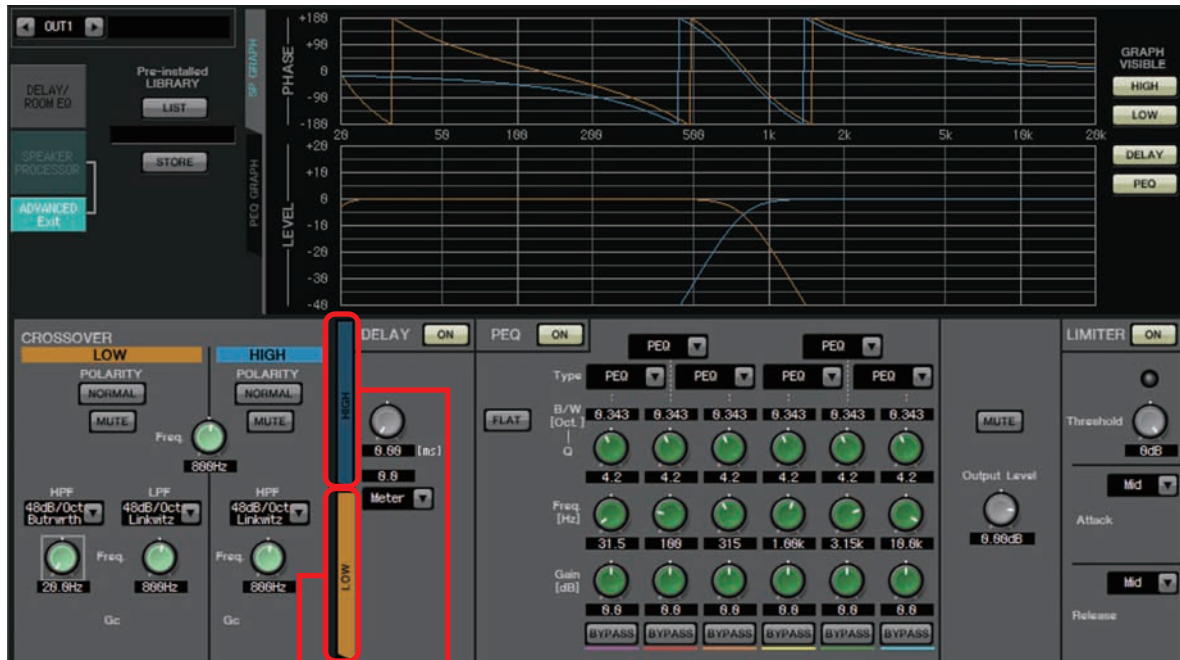

Ficha [HIGH] (superior)

Ficha [LOW] (inferior)

En la pantalla "ADVANCED", se muestran puntos de control en la curva de respuesta de amplitud del ecualizador paramétrico en "PEQ GRAPH".

Información sobre la curva de respuesta de amplitud de LEVEL del ecualizador paramétrico

Si el tipo de señal es de dos vías, las gráficas superior e inferior están asociadas al cambio entre las fichas [HIGH] y [LOW].

■ CROSSOVER (separador de frecuencias)

- **Botón POLARITY (polaridad)**
Invierte la fase de la señal emitida por cada canal de salida. Puede cambiar entre NORMAL/INVERTED (normal/inversa).
- **Botón [MUTE]**
Silencia la salida de cada canal de salida.
- **Mando [Freq.] (frecuencia)**
Permite especificar la frecuencia del separador de frecuencias de cada canal de salida. Si un canal de salida está silenciado, su gráfico de separador de frecuencias se muestra con una línea punteada.
- **Cuadro de lista de tipo HPF (filtro de paso alto) y LPF (filtro de paso bajo)**
Permite especificar la cantidad de atenuación y el tipo de filtro. Al hacer clic en el cuadro de lista, aparece un menú. Puede combinar seis pendientes con cuatro tipos de filtro. [6 dB/Oct], [12 dB/Oct], [18 dB/Oct], [24 dB/Oct], [36 dB/Oct] y [48 dB/Oct] especifican la cantidad de atenuación por octava. Los valores más bajos aplican una atenuación más suave; los más altos, una atenuación más pronunciada.

Thru (paso)

No se aplicará ningún filtro. No se aplicará atenuación; la respuesta será la misma en todas las frecuencias.

AdjustGc (ganancia de frecuencia de corte ajustable)

Ajusta la ganancia en la frecuencia de corte en un intervalo de -6 a $+6$ dB. Si se establece en -3 dB, producirá un filtro Butterworth, si se establece en -6 dB, producirá un filtro Linkwitz-Riley. El mando Gc aparecerá también cuando seleccione esta opción.

Butrwrth (Butterworth)

Es la respuesta más común. La región de paso es plana y la ganancia en la frecuencia de corte es de -3 dB.

Bessel

Esta curva enfatiza la respuesta de fase; la atenuación es más gradual que en Butterworth, pero la forma de onda no se distorsionará cuando la atraviese una onda cuadrada.

Linkwitz (Linkwitz-Riley)

El orden de este filtro será una potencia de dos; la suma de los voltajes de las salidas del filtro de paso bajo y del filtro de paso alto dará lugar a una ganancia de 0 dB en todo el rango de frecuencia. La región de paso es plana y la ganancia en la frecuencia de corte es de -6 dB.

- **Mando [Freq.] (frecuencia) de HPF y LPF**
Permite especificar la frecuencia de corte de los filtros de paso alto y de paso bajo.
- **Mando [Gc] (ganancia de frecuencia de corte) de HPF y LPF (solo aparece si el tipo de filtro es [AdjustGc])**
Permite especificar la ganancia en la frecuencia de corte.

■ Fichas [HIGH] (superior) y [LOW] (inferior)

Estas fichas se usan para cambiar la vista de [DELAY], [PEQ], [Output Level], [MUTE] y [LIMITER].

■ DELAY (retardo)

Para obtener información detallada sobre cómo ajustar los parámetros siguientes, consulte la [Pantalla "GAIN/HPF/EQ" \(ganancia, filtro de paso alto, ecualizador\)](#).

- Botón DELAY [ON] (retardo activado)
- Mando de tiempo de retardo
- Cuadro de lista [Type] (tipo)

■ PEQ (ecualizador paramétrico)

Para obtener información detallada sobre cómo ajustar los parámetros siguientes, consulte la [Pantalla "GAIN/HPF/EQ" \(ganancia, filtro de paso alto, ecualizador\)](#).

- Botón PEQ [ON] (ecualizador paramétrico activado)
- Botón [FLAT] (a cero)
- Cuadro [B/W]
- Mando [Q] (ancho de banda)
- Mando [Freq.] (frecuencia)
- Mando [Gain] (ganancia)
- Botón [BYPASS] (omitir)
- **Cuadro de lista [Type] (tipo)**
Permite seleccionar el tipo de ecualizador paramétrico.
La respuesta de frecuencia se muestra en PEQ GRAPH.
Para obtener información detallada sobre los tipos siguientes, consulte la [Pantalla "GAIN/HPF/EQ" \(ganancia, filtro de paso alto, ecualizador\)](#).
 - PEQ (ecualizador paramétrico)
 - L.SHELF (shelving bajo)
 - H.SHELF (shelving alto)
 - HPF (filtro de paso alto)
 - LPF (filtro de paso bajo)

APF (filtro de paso total)

Este filtro pasa las señales del rango de frecuencia completo de modo que afecte solo a la fase. Se usa principalmente para corregir la fase de la región del separador de frecuencias.

Para APF 1st, la fase se rotará 90° a la frecuencia especificada y se rotará entre 0° y 180° cuando se observe en todo el rango de frecuencia. Para APF 2nd, la fase se rotará 180° a la frecuencia especificada y se rotará entre 0° y 360° cuando se observe en todo el rango de frecuencia.

Horn EQ (ecualizador de megafonía)

Un altavoz de megafonía direccional se caracteriza por un deslizamiento de alto nivel de frecuencia.

Horn EQ es un ecualizador que compensa esta característica. Por este motivo, la ganancia se restringe a 0 dB o más y la frecuencia, a 500 Hz o más.

- **Botón [MUTE]**
Silencia la salida.
- **Mando [Output Level] (nivel de salida)**
Permite especificar el nivel de salida.

■ LIMITER (limitador)

- **Botón [ON]**
Permite activar o desactivar el limitador. Si el botón está desactivado, se pasa por alto el limitador.
- **Indicador de reducción de ganancia**
Se ilumina cuando se supera el valor de umbral.
- **Mando [Threshold] (umbral)**
Permite especificar el umbral.
- **[Attack] (ataque)**
Permite especificar la velocidad con que surtirá efecto el limitador. Si se selecciona Manual, se muestra un mando que permite especificar el ajuste en milisegundos. Si se ha seleccionado Fast/Mid/Slow (rápido/medio/lento), se configurarán los ajustes siguientes automáticamente, en función de la frecuencia de corte del filtro de paso alto del separador de frecuencias en la pantalla Speaker Processor.
 - Fast** 1/4 de la longitud de onda de la frecuencia de corte
 - Mid** 1/2 de la longitud de onda de la frecuencia de corte
 - Slow** 1 longitud de onda de la frecuencia de corte
- **[Release] (liberación)**
Permite especificar la velocidad con que surtirá efecto la limitación. Si se selecciona Manual, se muestra un mando que permite especificar el ajuste en milisegundos. Si se ha seleccionado Fast/Mid/Slow (rápido/medio/lento), se configurarán los ajustes siguientes automáticamente, en función de la frecuencia de corte del filtro de paso alto del separador de frecuencias en la pantalla Speaker Processor.
 - Fast** 4 longitudes de onda de la frecuencia de corte
 - Mid** 8 longitudes de onda de la frecuencia de corte
 - Slow** 16 longitudes de onda de la frecuencia de corte

Pantalla "EFFECT" (efecto)

En esta pantalla, puede cambiar el tipo de efecto y editar los parámetros de efecto.

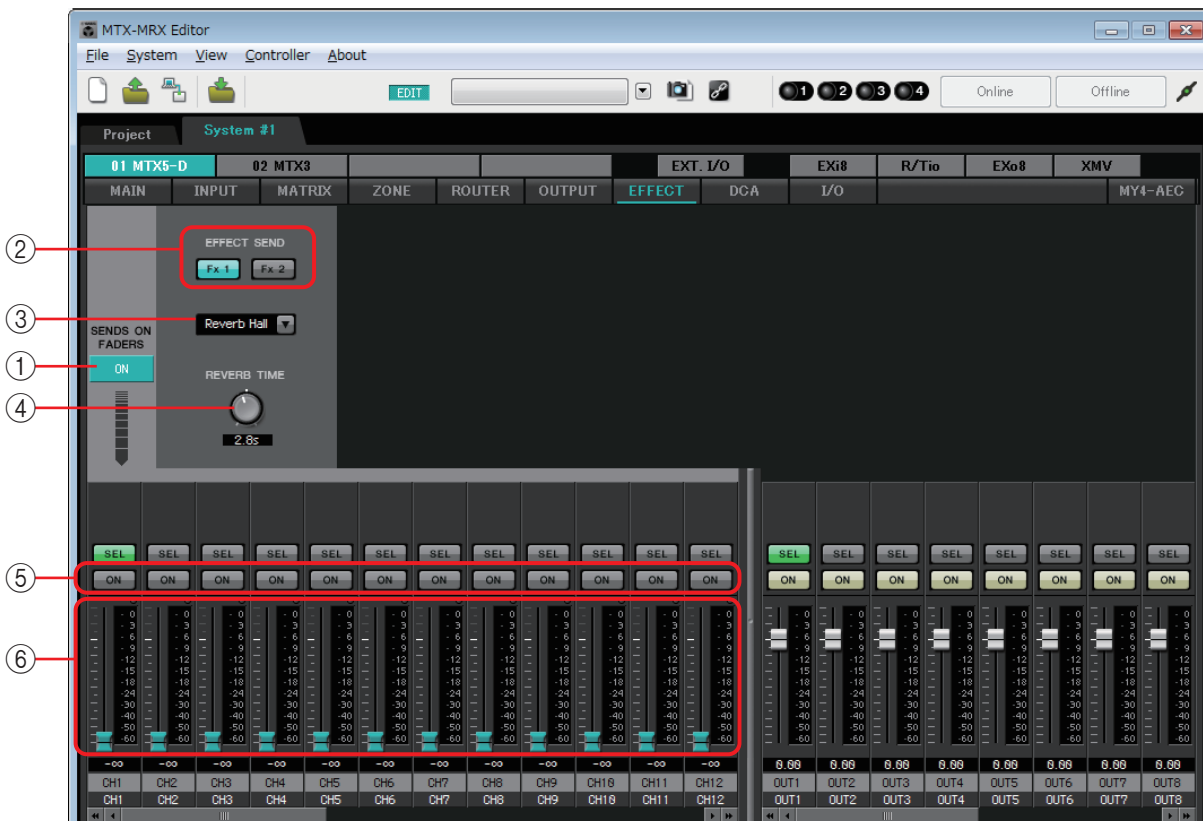

Esta pantalla permite editar el efecto que se envía desde los canales de entrada al bus de efecto. Puede especificar el tipo (por ejemplo, reverberación o eco), el valor del parámetro correspondiente a ese tipo y el nivel de envío.

Flujo de señal

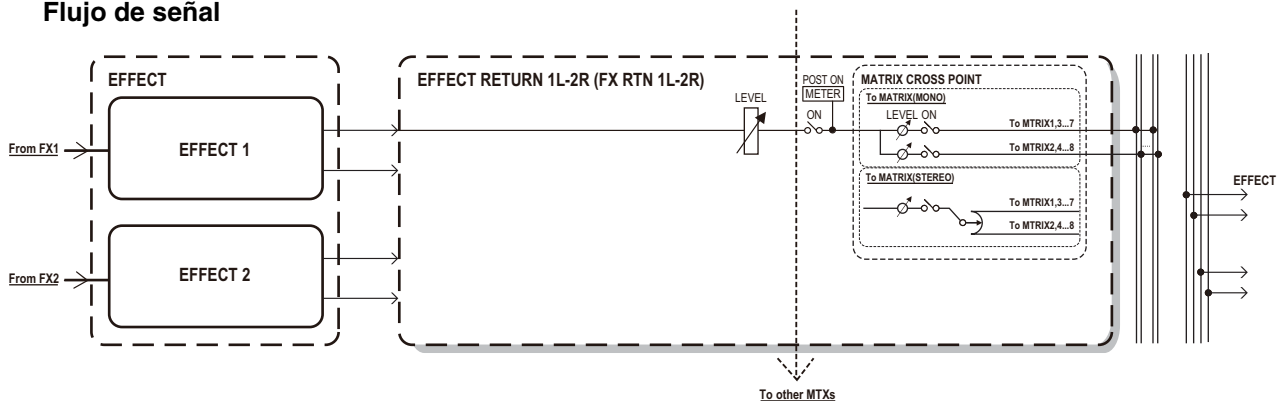

1 Botón SENDS ON FADERS [ON] (enviar por faders activado)

Activa o desactiva el modo SENDS ON FADER. Si está desactivado, los faders de los canales de entrada ajustan los niveles de entrada.

2 Botones [EFFECT SEND] (enviar efecto) (solo disponibles si está activado el modo SENDS ON FADER)

Estos botones permiten seleccionar el bus al que se enviará el efecto. Puede seleccionar los buses [Fx1] o [Fx2].

Si hace clic en el botón con el botón derecho del ratón, podrá elegir 0 dB, -3 dB, -6 dB o -Infinity para ajustar todos los niveles de envío.

③ Tipo de efecto (solo disponible si está activado el modo SENDS ON FADER)

Permite seleccionar el tipo de efecto de cada bus. Puede elegir uno de los cuatro tipos siguientes.

Reverb Hall (reverberación de auditorio) Reverberación que simula un espacio de gran amplitud, como un auditorio.

Reverb Stage (reverberación de escenario) Reverberación que simula un escenario amplio.

Karaoke Echo (eco de karaoke) Eco diseñado para uso en karaokes.

Vocal Echo (eco vocal) Eco diseñado expresamente para las voces del escenario.

④ Parámetro de efecto (solo disponible si está activado el modo SENDS ON FADER)

Ajusta el parámetro del efecto. Será [REVERB TIME] (tiempo de reverberación) si el tipo de efecto es de reverberación, y [DELAY TIME] (tiempo de retardo) si el tipo de efecto es de eco.

⑤ Botón [ON]

Activa y desactiva el envío de efectos.

⑥ Faders

Cuando está activado el modo SENDS ON FADER, ajustan los niveles de envío de los efectos que proceden de los canales de entrada.

Puede hacer clic con el botón secundario en el mando de un fader y ajustar el nivel de envío seleccionando 0 dB, -3 dB, -6 dB o -Infinity (infinito).

En la posición del nivel de entrada aparece un fader atenuado (que no se puede editar).

Ajustes de efectos

1. Haga clic en el botón SENDS ON FADERS [ON] para activarlo.
2. Seleccione el bus (botón [Fx1] o [Fx2]) al que se enviará el efecto.
3. Seleccione el tipo de efecto en la lista.

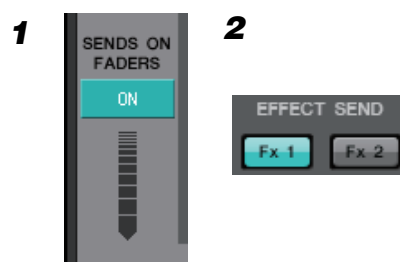
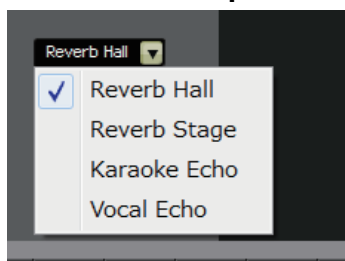

4. Ajuste el parámetro de efecto ([REVERB TIME] o [DELAY TIME]).



5. Use los faders para ajustar el nivel de envío.

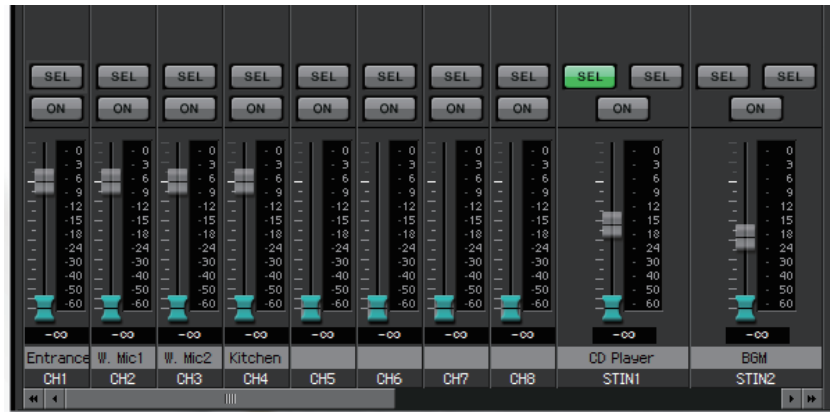

Pantalla "DCA"

En esta pantalla, puede configurar los niveles y los ajustes de mute de varios canales.

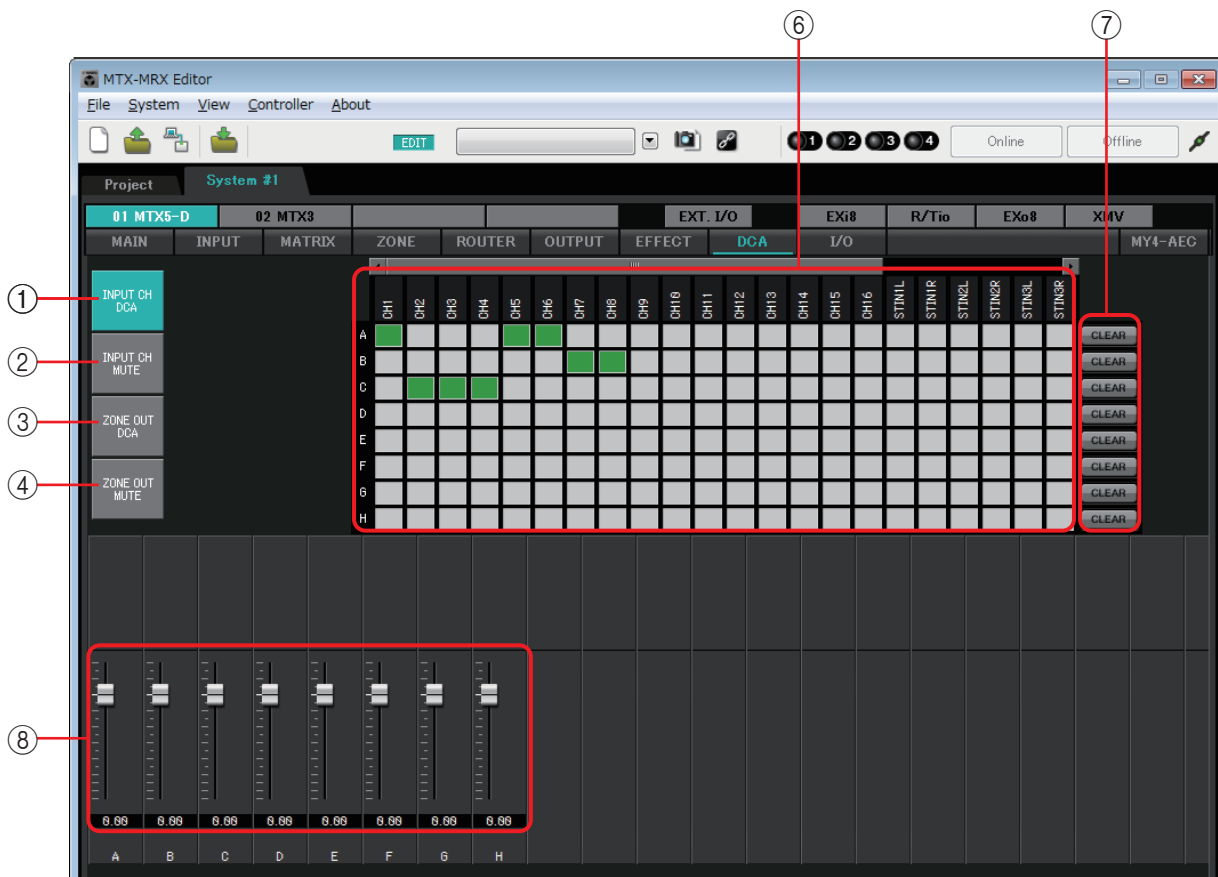

En esta pantalla, se pueden asignar los canales de entrada, así como las salidas de zona, a ocho grupos de DCA y ocho grupos de mute.

Los grupos de DCA permiten usar un mismo fader para controlar los niveles de entrada o de salida de varios canales. Los grupos de mute permiten activar o desactivar a la vez varios canales.

Los ajustes de fader de los grupos de DCA, así como los ajustes del botón del grupo [MUTE] maestro de los grupos de mute, se comparten entre todas las unidades MTX del mismo sistema MTX/MRX. Por ejemplo, si configura estos ajustes para la MTX3 cuyo identificador es el 1, automáticamente se aplicarán a todas las unidades MTX3 con los demás números de identificación. No se comparten con las unidades MRX.

- ① **Botón [INPUT CH DCA] (DCA de canal de entrada)**
Este botón permite seleccionar grupos de DCA de canales de entrada.
- ② **Botón [INPUT CH MUTE] (mute de canal de entrada)**
Este botón permite seleccionar grupos de mute de canales de entrada.
- ③ **Botón [ZONE OUT DCA] (DCA de salida de zona)**
Este botón permite seleccionar grupos de DCA de salidas de zona.
- ④ **Botón [ZONE OUT MUTE] (mute de salida de zona)**
Este botón permite seleccionar grupos de mute de salidas de zona.
- ⑤ **Botones maestros de grupo [MUTE] (solo se muestran si se ha seleccionado el botón [INPUT CH MUTE] o el botón [ZONE OUT MUTE])**
Estos botones activan y desactivan cada grupo de mute.

⑥ **Matriz de asignación de canales**

Esta matriz permite asignar canales a los grupos de DCA o de mute.

Los nombres de los grupos se muestran en el eje vertical y los nombres de los canales que se pueden asignar se muestran en el eje horizontal. Haga clic en una intersección para asignar un canal a un grupo.

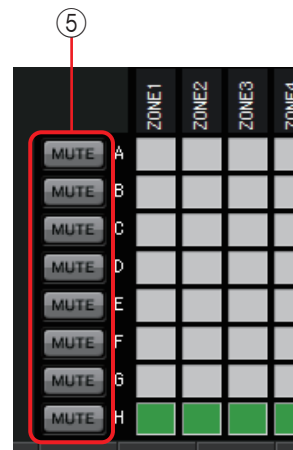

Activado: Desactivado:

- ⑦ **Botón [CLEAR] (borrar)**
Este botón borra todos los canales asignados al grupo correspondiente.
- ⑧ **Faders (solo se muestra cuando está seleccionado el botón [INPUT CH DCA] o el botón [ZONE OUT DCA])**
Permite ajustar el nivel de cada grupo de DCA.

Pantalla "I/O" (E/S)

En esta pantalla puede realizar ajustes relacionados con el amplificador principal (HA) de la entrada analógica del MTX y para la salida digital del MTX.

También puede realizar ajustes para especificar si se emite un tono piloto desde la salida digital.

Cuando el botón PILOT TONE [ON] (Tono piloto activado) está activado, se emite un tono piloto a los canales cuyo botón de salida digital [PT] está activo.

Para especificar las unidades XMV que reciben el tono piloto, acceda a la pantalla "Project" (Proyecto) > ficha [Device] (Dispositivo) y haga clic en el botón [INPUT SOURCE] (Origen de entrada) para realizar ajustes de redundancia.

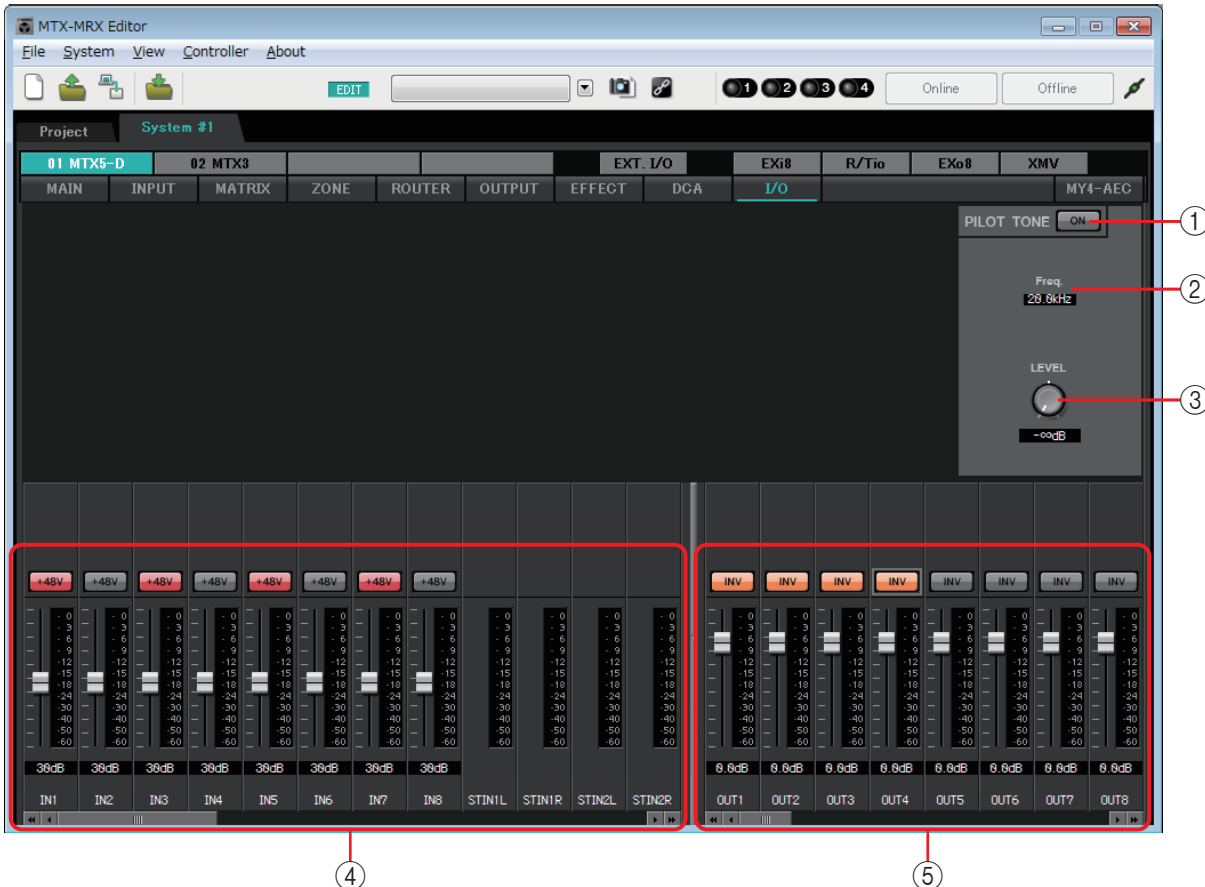

Flujo de la señal

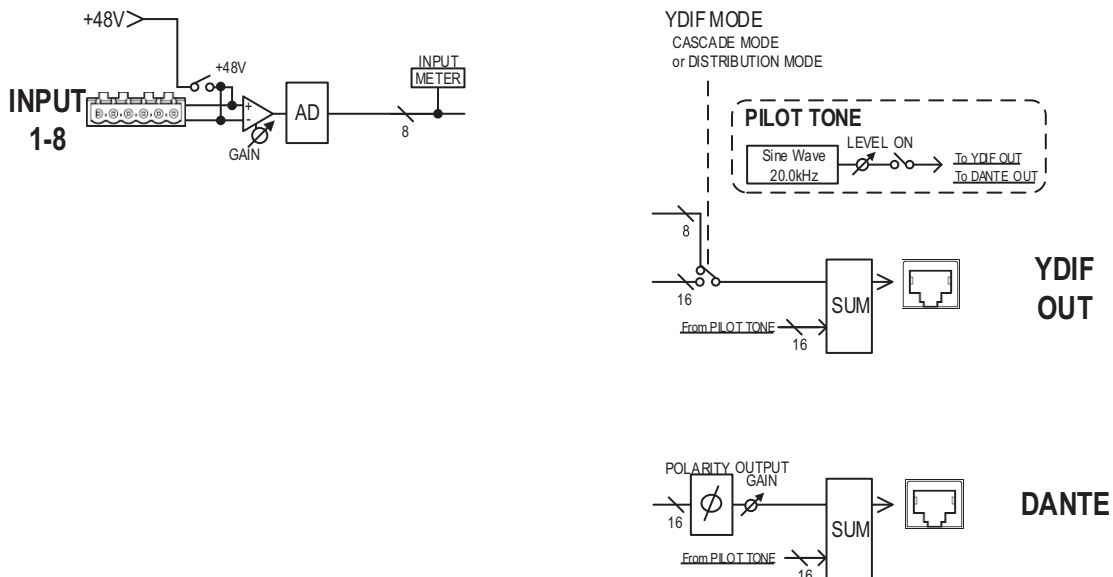

① **Botón PILOT TONE [ON] (Tono piloto activado)**

Activa y desactiva la función de tono piloto. Si está desactivado, no se emite un tono piloto aunque el botón [PT] esté activado.

② **Frec.**

Indica la frecuencia central de cada tono piloto. Está fijo en 20 kHz.

③ **Mando [LEVEL] (nivel)**

Permite especificar el nivel del tono piloto.

④ **Área de ajustes de la entrada analógica**

Aquí puede configurar el amplificador principal (HA) de la entrada analógica del MTX. Estos ajustes están vinculados con la pantalla de edición de parámetros de canales de entrada de la pantalla "MAIN" (Principal).

- **Botón [+48V]**

Activa y desactiva la alimentación phantom (+48V) del amplificador principal (HA).

Aviso

No olvide desactivar este botón cuando no necesite alimentación phantom.

Es importante que tome las precauciones que se indican a continuación, para evitar el ruido y posibles daños en los dispositivos externos, así como en la unidad al utilizar este interruptor.

- Este botón debe estar desactivado siempre que haya un dispositivo que no admite la alimentación phantom conectado a la toma [INPUT].
- No conecte ni desconecte ningún cable en el conector [INPUT] mientras este botón esté activado.
- Reduzca el nivel de salida al mínimo antes de encender o apagar la alimentación phantom.

NOTA No hay ningún interruptor maestro. Para evitar problemas de funcionamiento, es importante ajustar correctamente este valor conforme al equipo que está conectado.

- **Fader/contador**

Ajusta la ganancia analógica del HA.

Puede hacer clic con el botón secundario en un mando de fader y ajustar la ganancia analógica seleccionando 0 dB o -6 dB.

⑤ **Área de ajustes de salida digital**

Permite configurar los ajustes relacionados con la salida digital del MTX. Estos ajustes están vinculados con la pantalla de edición de parámetros de canales de salida de la pantalla "MAIN" (Principal).

- **Botón [PT]**

Permite activar y desactivar la salida de tono piloto. Cuando el botón PILOT TONE [ON] (Tono piloto activado) está activado, se emite un tono piloto a los canales cuyo botón [PT] está activo.

- **Botón POLARITY (Polaridad)**

Cambia la polaridad de la señal de salida.

- **Fader/contador**

Ajusta la ganancia de salida.

Puede hacer clic con el botón secundario en un mando de fader y ajustar la ganancia de salida seleccionando 0 dB o -96 dB.

Pantalla "MY4-AEC"

En esta pantalla puede realizar los ajustes del MY4-AEC instalado en la ranura de la MTX5-D. Si se ha instalado cualquier otra tarjeta o si no hay ninguna tarjeta instalada, esta pantalla no aparecerá.

NOTA Para ver ejemplos de ajustes, consulte el "Manual de instalación del sistema MTX5-D/MY4-AEC".

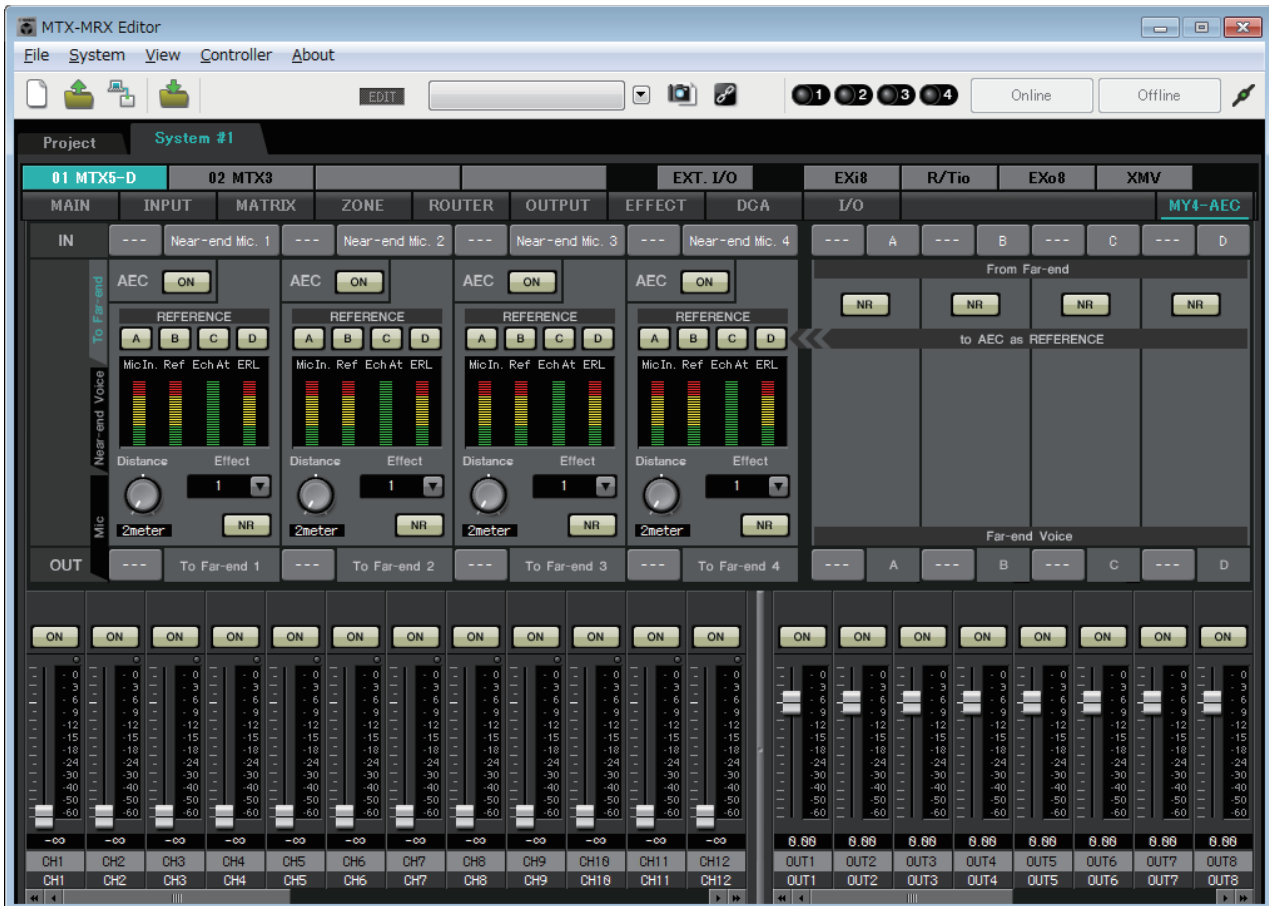

En esta pantalla puede realizar los ajustes de las señales del MY4-AEC.

En un sistema de teleconferencias, los entornos local y remoto se denominan Near-end (extremo próximo) y Far-end (extremo alejado), respectivamente.

El supresor de ecos acústicos (AEC) del MY4-AEC determina el componente de eco incluido en la señal de entrada del micrófono usando como referencia la señal del Far-end y resta solo el componente de eco del Far-end de la señal de entrada del micrófono. Esto permite obtener audio claro desde el Near-end para transmitirlo a la otra parte.

Las señales del MY4-AEC se pueden especificar mediante las siguientes opciones y pantallas.

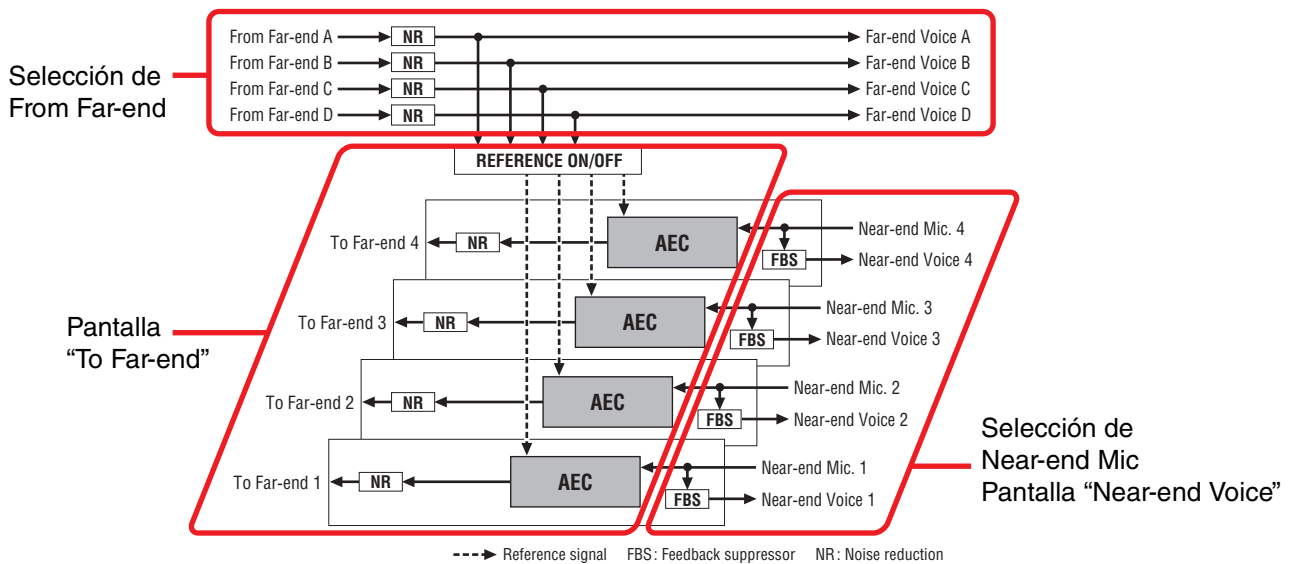

From Far-end	Señales de entrada procedentes de la ubicación remota (la otra parte)
Far-end Voice	Señales procedentes de la ubicación remota reproducidas por los altavoces de la estación local (su lado)
Near-end Mic.	Señales de entrada procedentes de micrófonos locales
Near-end Voice	Señales procedentes de micrófonos locales reproducidas por altavoces locales
To Far-end	Señales con cancelación de eco de micrófonos locales enviadas a la ubicación remota

Elementos comunes

Aquí se explican los elementos que no cambian aunque cambie la pantalla.

Acerca de la entrada y la salida

El MY4-AEC admite señales de audio de entrada procedentes de los puertos o canales de salida de la MTX5-D. El MY4-AEC envía señales de audio de salida a los canales de entrada de la MTX5-D.

● Selección de pantalla

Haga clic en la ficha correspondiente para seleccionar la pantalla que contenga el procesamiento de señal que desee aplicar.



● Selección de Near-end Mic

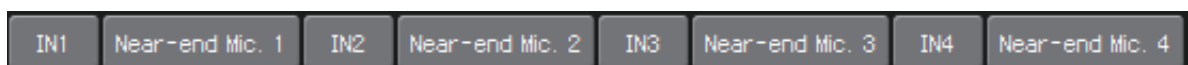

Aquí puede seleccionar los puertos para los micrófonos locales (Near-end Mic).

Al hacer clic en un botón de selección de puerto, aparecerá el **Cuadro de diálogo "Input Patch"** (patch de entrada). El botón muestra el puerto seleccionado en ese momento.

Cuando haga clic en el botón que se encuentra a la derecha de un botón de selección de puerto, aparecerá una **Pantalla de edición de parámetros** emergente.

● Selección de From Far-end



Aquí puede seleccionar los canales a los que se enviarán las señales de entrada procedentes de la ubicación remota.

① Botones de selección de señal [From Far-end]

Abren el [Cuadro de diálogo "Input Patch" \(patch de entrada\)](#), donde puede seleccionar las señales de audio procedentes de la ubicación remota (From Far-end). El botón muestra el puerto o canal seleccionado en ese momento.

② Botón [NR] (Reducción de ruido)

Se trata de interruptores de activación y desactivación para la función de reducción de ruido que eliminan el ruido estático, tal como el que producen un proyector o un aparato de aire acondicionado en la ubicación remota. Es recomendable dejarlos activados. La señal de audio tras la reducción de ruido será la señal de referencia (REFERENCE).

③ Botones de selección de [Far-end Voice]

Estos botones seleccionan los destinos de salida de las señales de audio que se envían a los altavoces de la ubicación local. Haga clic en un botón para abrir el [Cuadro de diálogo "Output Patch" \(patch de salida\)](#). El botón muestra el canal seleccionado en ese momento.

NOTA Se asume que la señal de Far-end Voice se mezclará con la de Near-end Mic y se emitirá desde los altavoces. En consecuencia, como puede verse en el MY4-AEC, Far-end Voice se envía a un canal de entrada de la MTX.

□ Pantalla "To Far-end"

En esta pantalla puede realizar ajustes de cancelación de eco para los micrófonos. La señal de micrófono, tras la cancelación de eco, se envía a la ubicación remota.

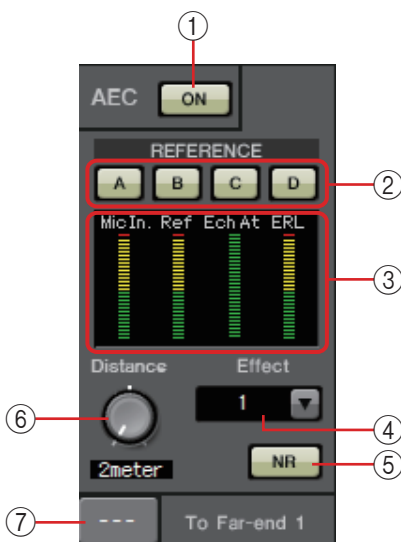

① Botón AEC [ON] (Cancelación automática de eco activada)

Activa y desactiva la función de cancelación de eco.

② Botones REFERENCE [A][B][C][D]

Estos botones permiten seleccionar si la señal especificada por la [Selección de From Far-end](#) se usará como señal de referencia (REFERENCE) para AEC.

Si se seleccionan varias señales, se mezclarán.

③ Metros

Medidor Mic In..... Indica el nivel de la señal de entrada procedente de su propio micrófono (Near-end Mic).

Medidor Ref In..... Indica el nivel de la señal de referencia. La cancelación de eco más eficaz se obtendrá con un nivel en el que los indicadores amarillos se iluminen ocasionalmente.

Medidor Echo Attn.. Indica la cantidad de cancelación de eco para cada canal. Los niveles más altos indican que el cancelador de eco está en funcionamiento.

Medidor ERL..... Indica el valor de ERL (Echo Return Loss = Pérdida de retorno de eco, el nivel de audio que se emite desde el altavoz y vuelve a entrar por el micrófono). La cancelación de eco funcionará con mayor eficacia si ajusta la posición del altavoz y del micrófono de modo que se minimice este nivel.

④ Cuadro [Effect] (Efecto)

Permite especificar la cantidad de cancelación de eco. Los valores numéricos más altos permiten cancelar más eco. Sin embargo, la calidad de audio se reducirá en consecuencia, así que al realizar el ajuste deberá considerar el equilibrio entre estos factores.

⑤ Botón [NR] (Reducción de ruido)

Se trata de interruptores de activación y desactivación para la función de reducción de ruido que eliminan el ruido estático, tal como el que producen un proyector o un aparato de aire acondicionado en la ubicación local. Es recomendable dejarlos activados.

⑥ Mando [Distance] (Distancia)

Especifica la distancia en metros entre el micrófono y el altavoz instalados. Si hay varios micrófonos y altavoces conectados, especifique la distancia entre el micrófono y el altavoz que estén más próximos entre sí. Si la distancia es 2 m o menos, ajústelo en 2.

⑦ Botón de selección de [To Far-end]

Este botón permite seleccionar el destino de salida de las señales de audio que se envían a la ubicación remota (Extremo alejado). Haga clic en el botón para abrir el Cuadro de diálogo "Output Patch" (patch de salida).

□ Pantalla "Near-end Voice"

En esta pantalla puede realizar los ajustes del FBS (Feed Back Suppressor, Supresor de realimentación) instalado en el MY4-AEC.

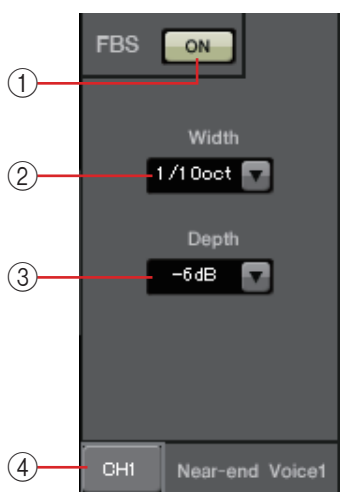

① Botón FBS [ON] (Supresor de realimentación activado)

Permite activar y desactivar la función de supresión de realimentación.

El FBS del MY4-AEC utiliza un método dinámico consistente en detectar los puntos de realimentación constantemente cambiantes y actualizar los ajustes de filtro en consecuencia.

Se restablece cuando se apaga el MTX5-D y vuelve a un estado en el que no se inserta ningún filtro de banda eliminada.

② Cuadro [Width] (Anchura)

Aquí puede especificar la anchura de rechazo del filtro de banda eliminada en la frecuencia donde se detecta realimentación. Elija una anchura de rechazo más reducida si el supresor de realimentación provoca cambios no deseados en el carácter del sonido. El ajuste más reducido para el filtro de banda eliminada es "1/93". Sin embargo, en este caso, es posible que el supresor de realimentación sea menos efectivo.

③ Cuadro [Depth] (Profundidad)

Aquí puede especificar la cantidad de rechazo aplicado por el filtro de banda eliminada en la frecuencia donde se detecta realimentación. Un ajuste de "-18" produce la supresión de realimentación más fuerte. Sin embargo, en este caso, es posible que observe que el carácter del sonido cambia en mayor medida.

④ Botón de selección de canal [Near-end Voice]

Este botón permite seleccionar el destino de salida de la señal de audio que se emite localmente (Voz del extremo próximo). Haga clic en el botón para abrir el Cuadro de diálogo "Output Patch" (patch de salida).

□ Pantalla "Mic"

Cuando utilice un micrófono equipado con un interruptor PTT (Push To Talk, Pulsar para hablar), es posible que se oiga una pequeña cantidad de ruido mientras el interruptor PTT está apagado. Si este ruido se introduce en AEC, AEC aprenderá el ruido de manera equivocada y provocará un eco cuando se encienda el interruptor para volver a hablar. En esta pantalla puede hacer ajustes y especificar el tipo de micrófono para evitar que ocurra así.

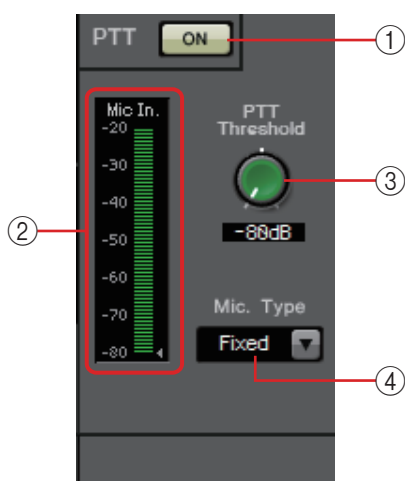

① Botón PTT [ON] (Botón Pulsar para hablar activado)

Si esta opción está activada y el nivel de entrada del micrófono local (Near-end Mic) cae por debajo del nivel especificado en PTT Threshold (Umbral PTT), el sistema determinará que el interruptor PTT del micrófono local se ha apagado y detendrá el aprendizaje de AEC. Es recomendable dejar esta opción activada.

② Medidor Mic In.

Indica el nivel de la señal de entrada procedente del micrófono local (Near-end Mic). Este medidor también indica el nivel del ruido que se produce cuando el botón PTT del micrófono está desactivado.

③ Mando [PTT Threshold] (Umbral de PTT)

Este mando ajusta el nivel de referencia para el aprendizaje de AEC. Si el botón PTT [ON] está activado, el aprendizaje de AEC se detendrá cuando la señal de entrada al micrófono local (Near-end Mic) caiga por debajo de este nivel; el aprendizaje se reanudará cuando la señal de entrada supere este nivel. El medidor Mic. In. indica el nivel de la señal de entrada.

④ Cuadro [Mic. Type] (Tipo de micrófono)

Especifique el tipo de micrófono que se ha conectado. Elija "Fixed" (Fijo) para entornos en los que la distancia entre el micrófono y el altavoz sea fija o "Moving" (Móvil) para entornos en los que esta distancia cambie, por ejemplo cuando se utilice un micrófono de mano. Incluso en entornos en los que la distancia entre el micrófono y el altavoz sea fija, elija "Moving" si el eco es molesto.

Pantalla “EXT. I/O” (E/S externa)

Aquí, puede seleccionar el encaminamiento de la señal para los conectores YDIF y analógicos de las unidades de las series MTX y MRX.

□ Pantalla “YDIF” (modo de distribución)

Esta pantalla aparece en el modo de distribución.

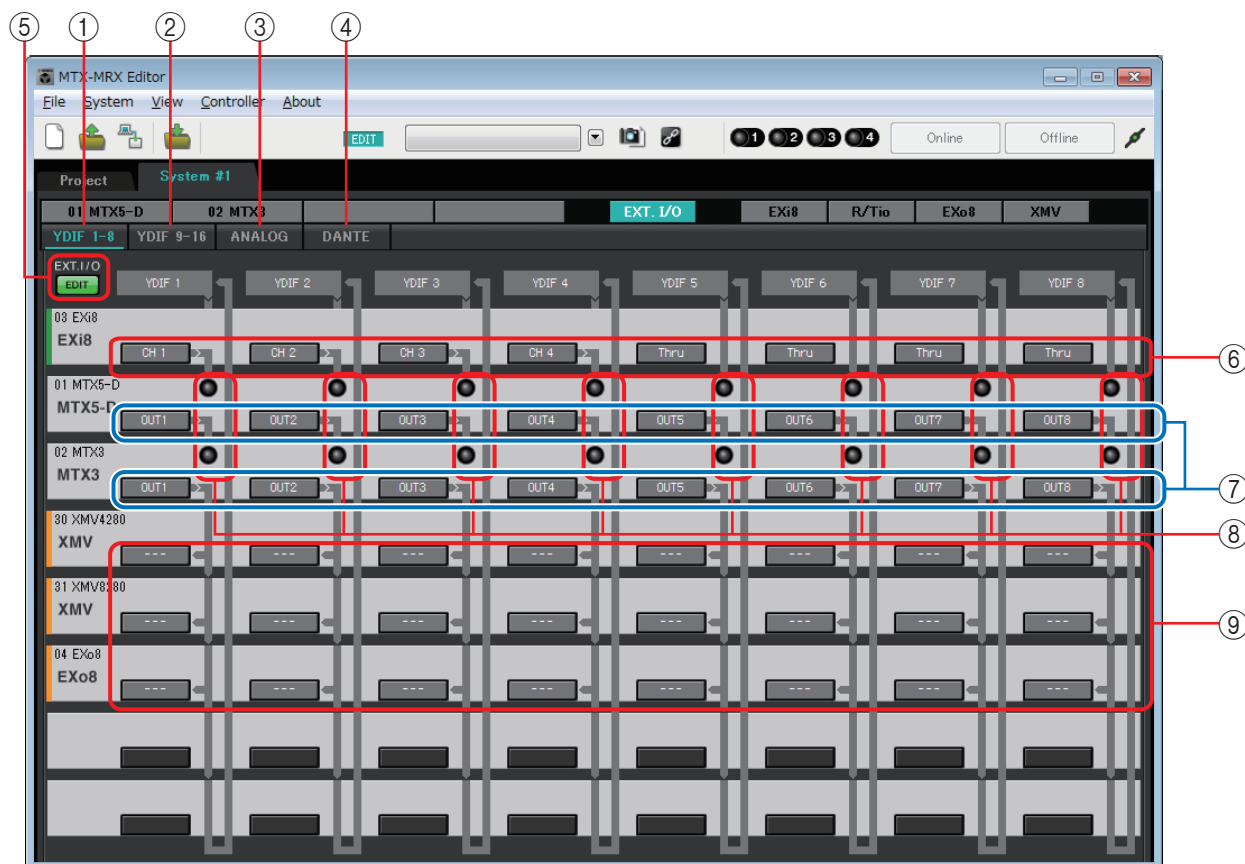

① Botón [YDIF 1-8]

Muestra la pantalla “YDIF1-8”. En ella, puede especificar el encaminamiento de los canales del 1 al 8 de YDIF.

② Botón [YDIF 9-16]

Muestra la pantalla “YDIF9-16”.

En ella, puede especificar el encaminamiento de los canales del 9 al 16 de YDIF.

③ Botón [ANALOG] (analógico)

Muestra la pantalla “ANALOG” (analógico).

④ Botón [DANTE]

Muestra la pantalla “DANTE”.

⑤ Botón [EDIT] (editar)

Habilita los botones de selección de encaminamiento de entrada o de salida de un dispositivo que no sea una unidad MTX/MRX.

NOTA El botón [EDIT] está disponible únicamente en el modo de distribución cuando hay un dispositivo que no sea una unidad MTX/MRX conectado mediante YDIF y el sistema está fuera de línea.

⑥ Botones de selección de encaminamiento de entrada

Estos botones abren el cuadro de diálogo "YDIF In Patch" (patch de entrada YDIF), donde puede seleccionar el dispositivo de origen de entrada y los canales de la señal YDIF.

Para habilitar estos botones, haga clic en el botón [EDIT].

- NOTA**
- Estos ajustes no se incluyen en el preajuste. Por este motivo, solo se pueden editar después de hacer clic en el botón [EDIT], a fin de impedir que se modifiquen por accidente.
 - Este únicamente está disponible en el modo de distribución cuando la EXi8 está conectada mediante YDIF y el sistema está fuera de línea.

⑦ Botones de selección de las señales de salida del MTF a YDIF

Estos botones abren el Cuadro de diálogo "Channel Select" (seleccionar canal), donde puede seleccionar qué señales de la MTX se enviarán a los canales YDIF. Estos ajustes se incluyen en el preajuste.

⑧ Indicadores de entrada YDIF IN

Estos indicadores muestran las señales de entrada YDIF de la unidad de la serie MTX/MRX.

⑨ Botones de selección de encaminamiento de salida

Estos botones abren el Cuadro de diálogo "YDIF Output Patch" (patch de salida YDIF), donde puede seleccionar el dispositivo y los canales a los que se enviará la señal YDIF. Para habilitar estos botones, haga clic en el botón [EDIT].

- NOTA**
- Estos ajustes no se incluyen en el preajuste. Por este motivo, solo se pueden editar después de hacer clic en el botón [EDIT], a fin de impedir que se modifiquen por accidente.
 - Este únicamente está disponible en el modo de distribución cuando la XMV está conectada mediante YDIF y el sistema está fuera de línea.

Relación entre los ajustes de cada cuadro de diálogo y la pantalla "YDIF"

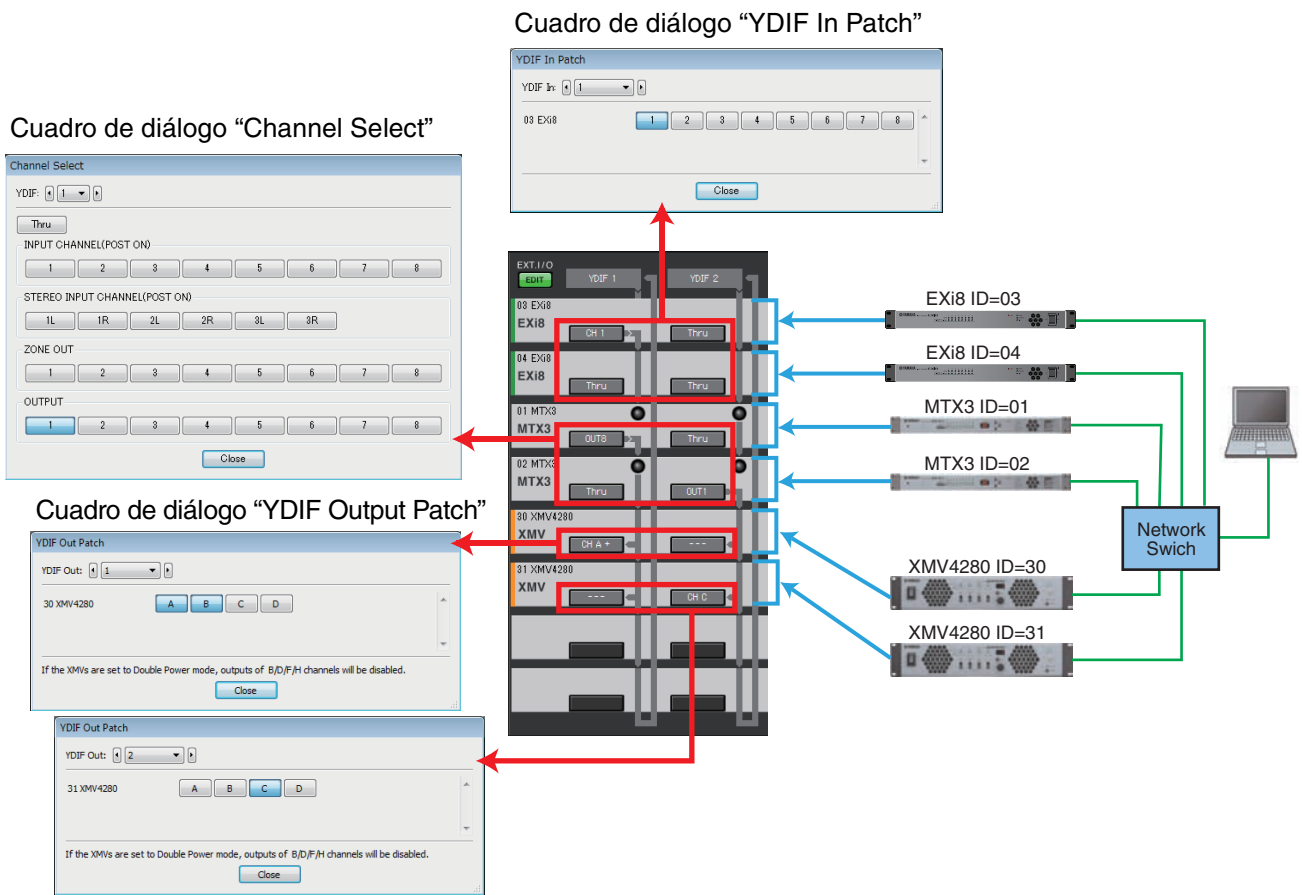

Flujo de la señal YDIF con los ajustes mostrados anteriormente

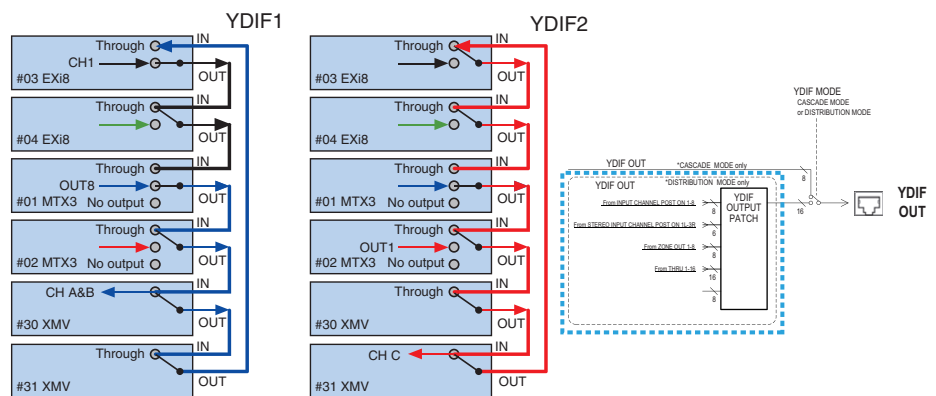

Notas sobre YDIF

Cuando se conecta mediante YDIF, el XMV envía las señales de audio sin cambios al EXi8/EXo8 o MTX/MRX. La señal de audio se reproducirá en bucle a no ser que la unidad EXi8/MTX/MRX emita una señal distinta o se detenga la salida.

□ Cuadro de diálogo “YDIF In Patch” (patch de entrada YDIF)

Aquí puede seleccionar el canal de entrada de la señal YDIF.



- **Cuadro [YDIF In:]**
Seleccione el canal YDIF que desea editar.
- **Botones de selección de canales**
Estos botones seleccionan el canal de entrada. El ID de dispositivo y el nombre del modelo de la fuente de entrada se muestran a la izquierda.
- **Botón [Close] (cerrar)**
Cierra el cuadro de diálogo “YDIF In Patch”.

□ Cuadro de diálogo “YDIF Output Patch” (patch de salida YDIF)

Aquí puede seleccionar los canales a los que se enviará la señal YDIF. Puede seleccionar varios destinos de salida.

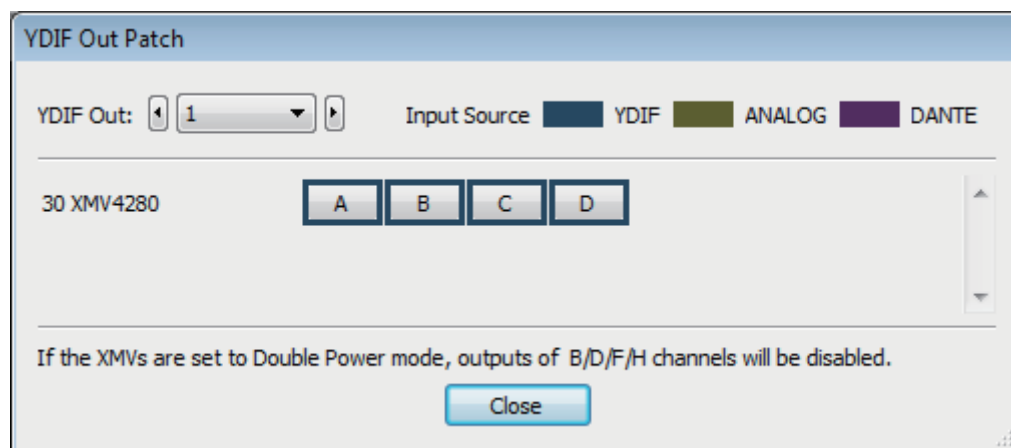

- **Cuadro [YDIF Out:]**
Seleccione el canal YDIF que desea editar.
- **Botones de selección de canales**
Estos botones seleccionan el canal de salida. El ID de dispositivo y el nombre del modelo del destino de salida se muestran a la izquierda.
El color del borde del botón cambia para ajustarse a lo especificado para INPUT SOURCE (Origen de entrada) en la ficha [Device] (Dispositivo) de la pantalla “Project” (Proyecto).
- **Botón [Close] (cerrar)**
Cierra el cuadro de diálogo “YDIF Out Patch”.

□ Cuadro de diálogo “Channel Select” (seleccionar canal)

Aquí puede seleccionar las señales de salida que se envían de la MTX a YDIF.

Si no se selecciona nada, la señal no se envía a YDIF.

Para la MRX, las líneas de conexión de la ventana “MRX Designer” determinan el destino.

- **Cuadro [YDIF:]**
Selecione el canal YDIF que desea editar.
- **Botón [Thru] (paso)**
Las señales que se reciben en la entrada YDIF se envían al mismo canal YDIF sin cambios.
- **INPUT CHANNEL (POST ON) (canal de entrada, posterior a la activación)**
Se enviará al canal YDIF la señal POST del canal de entrada (después de activar MUTE).
- **STEREO INPUT CHANNEL (POST ON) (canal de entrada estéreo, posterior a la activación)**
Se enviará al canal YDIF la señal POST del canal de entrada estéreo (después de activar MUTE).
- **ZONE OUT (salida de zona)**
Se enviará al canal YDIF la señal de la salida de zona.
- **OUTPUT CHANNEL (canal de salida)**
Se enviará al canal YDIF la señal del canal de salida.
- **Botón [Close] (cerrar)**
Cierra el cuadro de diálogo “Channel Select”.

□ Pantalla “YDIF” (modo de cascada)

Esta pantalla aparece en el modo de cascada. Indica qué bus MTX MATRIX se enruta hacia qué salida YDIF.

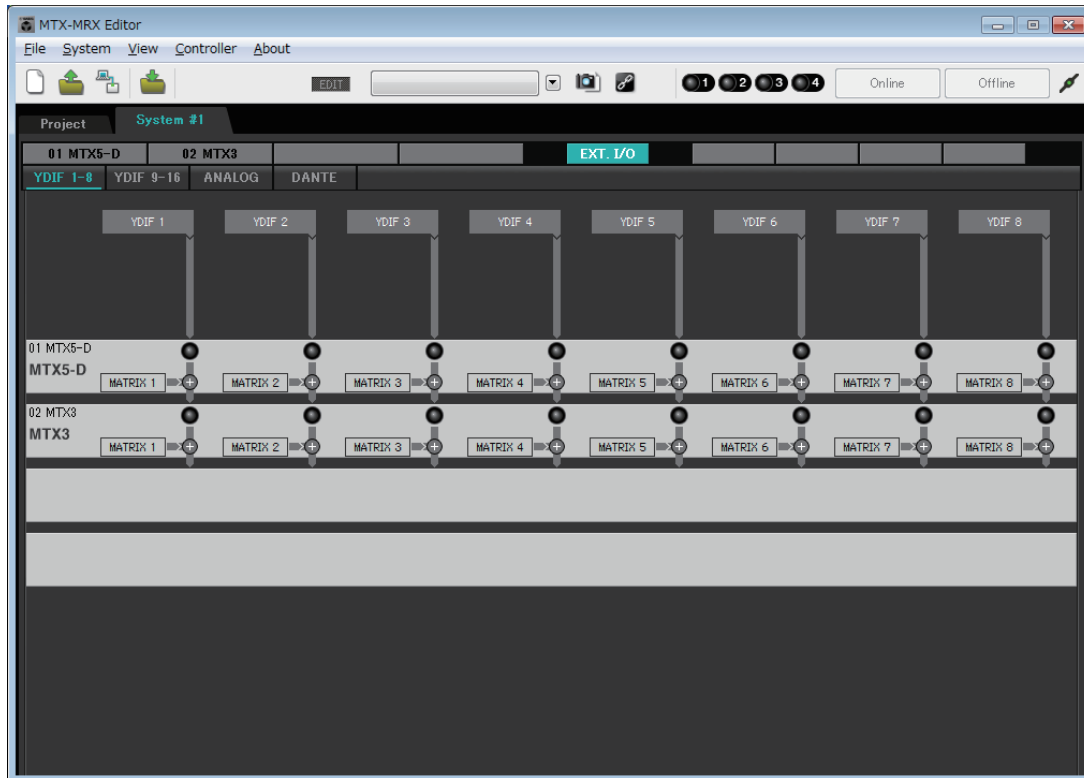

Puede activar o desactivar las salidas YDIF en la sección [CASCADE MODE] (modo de cascada) en la ficha [OUTPUT] (salida) del Cuadro de diálogo “MTX Configuration” (configuración de MTX).

□ Pantalla "ANALOG" (analógico)

Aquí puede seleccionar la unidad XMV y los canales de la unidad que recibirán señales de audio analógicas. Estos ajustes permiten controlar los parámetros de las unidades XMV conectadas analógicamente desde la [Pantalla de edición de parámetros](#). Sin embargo, no se pueden configurar ajustes de encaminamiento de audio.



① Botones de selección MTX/MRX

Use estos botones para seleccionar la unidad MTX/MRX que desee editar.

② Botones de selección de encaminamiento de salida



Abren el [Cuadro de diálogo "Line Out Patch"](#) (patch de salida de línea), donde puede seleccionar el encaminamiento de salida.

□ Cuadro de diálogo “Line Out Patch” (patch de salida de línea)

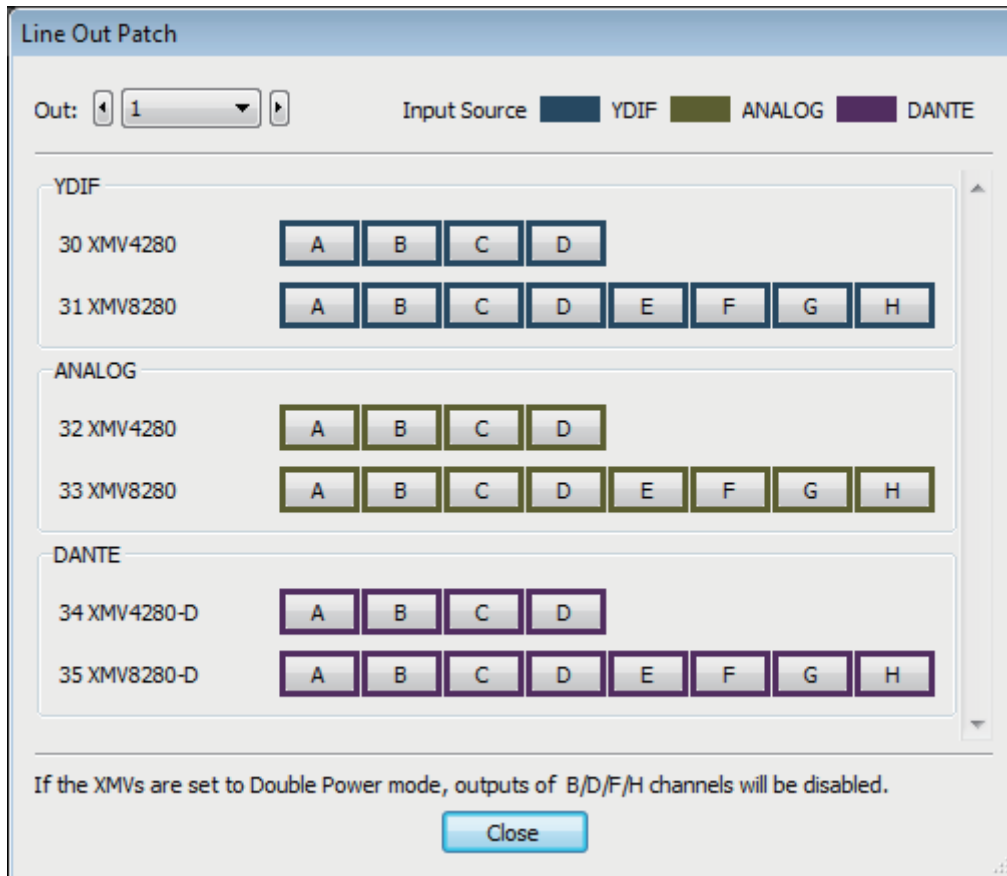
Aquí puede especificar el dispositivo de destino de salida y el canal para la salida de señal analógica de la unidad MTX/MRX. Puede seleccionar varios destinos de salida.



- **Cuadro [Out:]**
Seleccione el canal de salida que desea editar.
- **Botones de selección de canales**
Estos botones permiten seleccionar el dispositivo de destino de salida y el canal. El ID de dispositivo y el nombre del modelo del destino de salida se muestran a la izquierda.
El color del borde del botón cambia para ajustarse a lo especificado para INPUT SOURCE (Origen de entrada) en la ficha [Device] (Dispositivo) de la pantalla “Project” (Proyecto).

INPUT SOURCE (Origen de entrada)	Color del borde del botón	
YDIF	Azul oscuro	
Analógica	Ocre	
DANTE	Morado	

- **Botón [Close] (cerrar)**
Cierra el cuadro de diálogo “Line Out Patch” (patch de salida de línea).

□ Pantalla "DANTE"

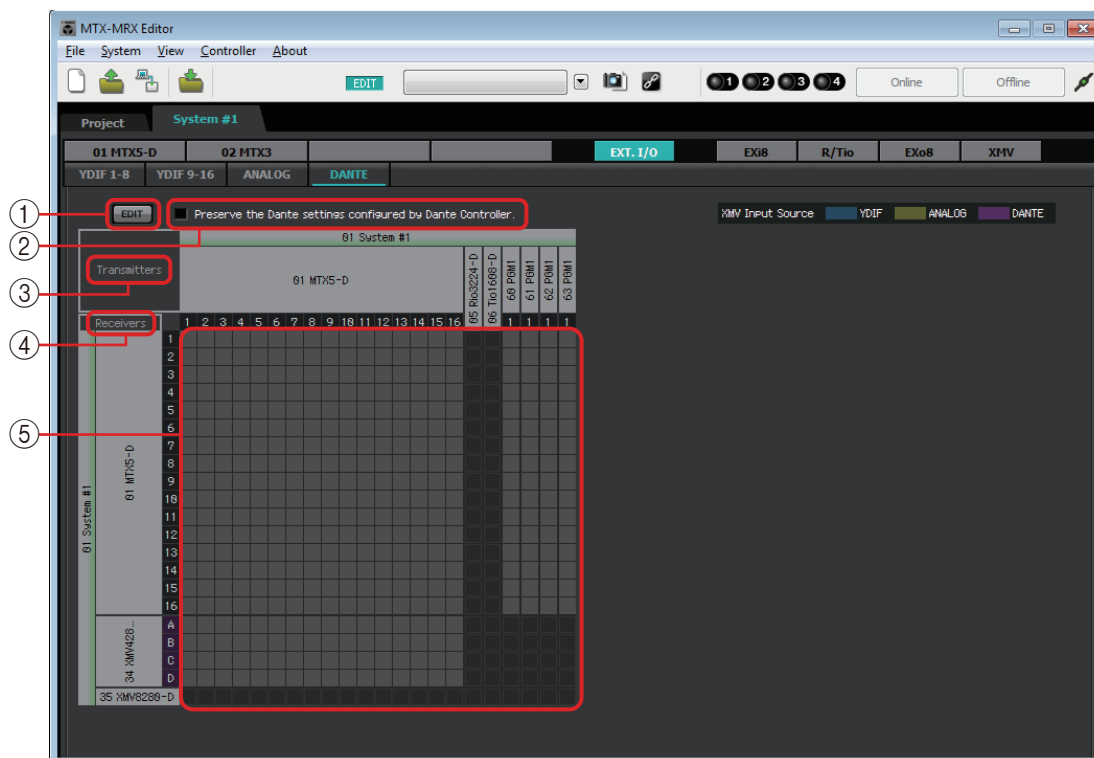

① Botón [EDIT] (editar)

Habilita los botones de selección de encaminamiento de entrada.

② Casilla de verificación [Preserve the Dante settings configured by Dante Controller] (conservar los ajustes Dante configurados por Dante Controller)

Active esta casilla de verificación si va a usar Dante Controller de Audinate Corporation para configurar la red de Dante. Los ajustes de Dante Controller tendrán prioridad sobre los ajustes que se configuren en MTX-MRX Editor. Si desactiva esta casilla de verificación, podrá usar MTX-MRX Editor para modificar la configuración de los ajustes de la red Dante dentro del proyecto.

③ [Transmitters] (transmisores)

Muestra los canales y dispositivos transmisores. Puede hacer clic en la columna del nombre del dispositivo para ampliar u ocultar la vista. En el caso del MRX, después de ampliar la vista, puede hacer clic en un rango de canales para ampliar u ocultar la vista de canales en intervalos de 16 canales.

Puede arrastrar y colocar el nombre del dispositivo para cambiar su orden.

Mueva el cursor a un dispositivo para ver sus asociaciones.

④ [Receivers] (receptores)

Muestra los canales y dispositivos receptores. Puede hacer clic en la columna del nombre del dispositivo para ampliar o reducir la visualización. En el caso del MRX, después de ampliar la vista, puede hacer clic en un rango de canales para ampliar u ocultar la vista de canales.

El color del borde de los canales XMV cambia para ajustarse a lo especificado para INPUT SOURCE (Origen de entrada) en la ficha [Device] (Dispositivo) de la pantalla "Project" (Proyecto). Para obtener más información sobre los colores, consulte la página anterior.

Puede arrastrar y colocar el nombre del dispositivo para cambiar su orden.

Mueva el cursor a un dispositivo para ver sus asociaciones.

Utilice Dante Controller para configurar cómo la serie R (AD/DA) o Tio1608-D reciben señales.

NOTA Los dispositivos receptores pueden recibir señales de hasta 24 unidades.

⑤ **Matriz**

Puede cambiar las asignaciones de transmisión y recepción. Para ello, haga clic en la ubicación de intersección entre un canal de entrada y un canal de salida. La conexión está activada cuando se muestra el símbolo ●. Los dispositivos para los que se especifica el bloqueo del dispositivo con Dante Controller no pueden cambiarse.

Si ejecuta Update Device Information (Actualizar información del dispositivo), que aparecerá cuando haga clic con el botón derecho, se actualizará el estado de Device Lock (Bloqueo de dispositivo) y el nombre del dispositivo Dante de Rio/Tio.

NOTA *En la matriz, puede utilizar las operaciones siguientes para mover la vista.*

- *Utilice las teclas de cursor del teclado para moverlo hacia arriba, abajo, izquierda o derecha.*
- *Utilice la rueda del ratón para moverse hacia arriba o abajo.*
- *Mantenga pulsada la tecla <Mayús> del teclado y use la rueda del ratón para moverse a izquierda y derecha.*

● **AES67**

Los modelos preparados para Dante de las series MTX5-D, MRX7-D y XMV admiten AES67, empezando por V3.20.

Utilice Dante Controller para establecer el AES67 en un dispositivo. Utilice Dante Controller para especificar el direccionamiento para dispositivos preparados para AES67 y modelos preparados para Dante de las series MTX5-D, MRX7-D y XMV

Si un modelo preparado para Dante de las series MTX5-D, MRX7-D o XMV recibe una señal de cualquier dispositivo preparado para AES67, el área [Transmitters] (Transmisores) indica "AES67" y la información del patch se muestra en la matriz.

Aunque el patch con un dispositivo preparado para AES67 puede eliminarse en MTX-MRX Editor, no puede volverse a especificar.

● **Device Lock (Bloqueo de dispositivo)**

Los modelos preparados para Dante de las series MTX5-D, MRX7-D y XMV admiten Device Lock (Bloqueo de dispositivo), comenzando por V3.2.

Utilice Dante Controller para bloquear un dispositivo. Los dispositivos bloqueados se muestran en rojo.

Pantalla "EXi8"

En ella puede ver y editar los parámetros de las unidades EXi8 del sistema MTX/MRX. Cuando haga clic con el botón derecho del ratón en el área de visualización de la EXi8 que desee, aparecerá un menú contextual que permite copiar y pegar ajustes entre dispositivos.

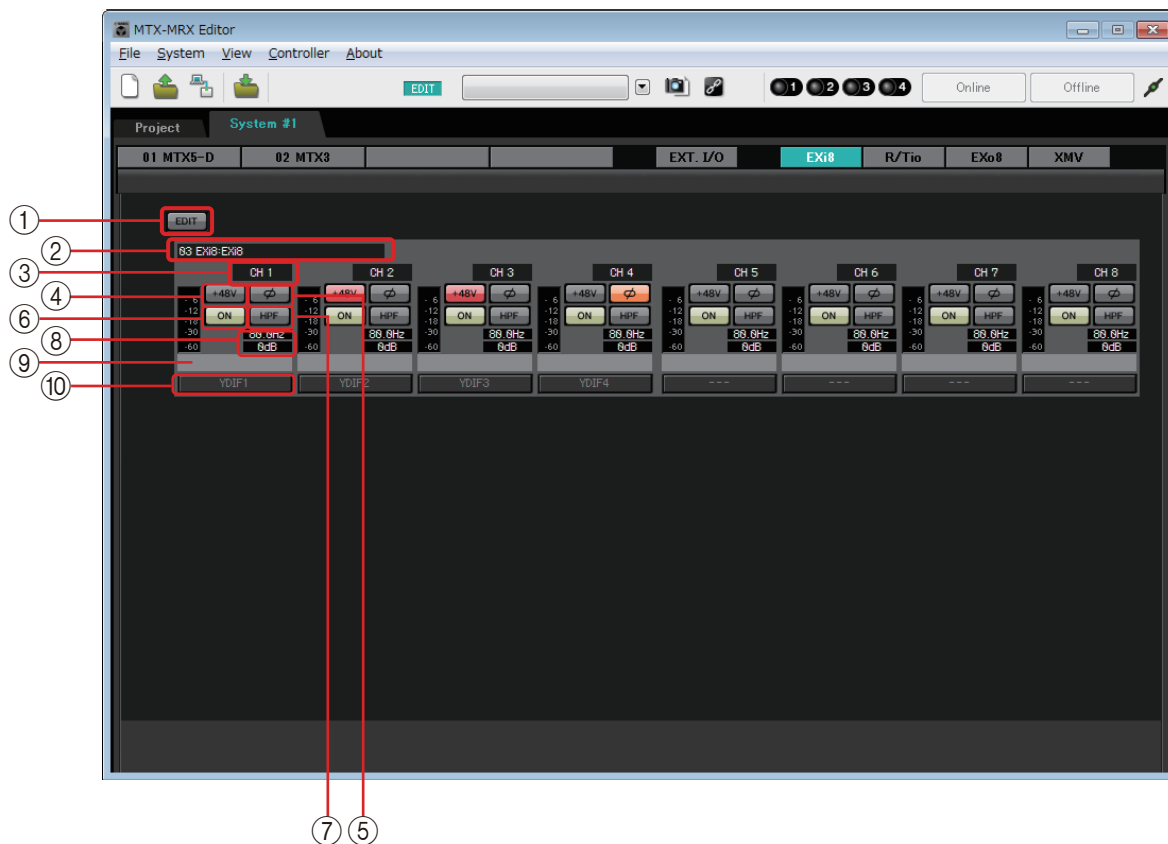

① Botón [EDIT] (editar)

Habilita los botones de selección de encaminamiento de salida de EXi8.

NOTA El botón [EDIT] está disponible únicamente en el estado fuera de línea.

② Área de identificación de EXi8

Muestra el identificador de la unidad, el tipo de modelo y el nombre de modelo de la unidad EXi8 correspondiente.

③ Índice de canal

Indica el número del canal de la EXi8.

④ Botón [+48V]

Activa y desactiva la alimentación phantom (+48V) del amplificador principal.

Aviso

No olvide desactivar este botón cuando no necesite alimentación phantom.

Al encender la alimentación phantom, es importante que tome las precauciones que se indican a continuación para evitar el ruido y posibles daños en la unidad y los dispositivos externos.

- Este botón debe estar desactivado siempre que haya un dispositivo que no admite la alimentación phantom conectado a la toma [INPUT].
- No conecte ni desconecte ningún cable en el conector [INPUT] mientras este botón esté activado.
- Reduzca el nivel de salida al mínimo antes de encender o apagar la alimentación phantom.

NOTA No hay un interruptor principal. Para evitar problemas de funcionamiento, es importante

ajustar correctamente este valor conforme al equipo que está conectado.

- ⑤ **Botón [Ø]**
Activa la fase de la señal de entrada.
- ⑥ **Botón [ON] (activación)**
Activa o desactiva el canal de entrada.
Además, el botón muestra si la función está activada o desactivada.
- ⑦ **Botón [HPF]/frecuencia de corte**
El botón [HPF] activa o desactiva el filtro de paso alto.
La frecuencia de corte se muestra debajo del botón [HPF].
Puede hacer doble clic en ella para editarla.
- ⑧ **Ganancia analógica de amplificador principal**
Muestra el ajuste de la ganancia analógica del amplificador principal.
Puede hacer doble clic en él para editarlo.
- ⑨ **Nombre de canal**
Indica el nombre del canal.
Puede hacer doble clic en él para editarlo.
- ⑩ **Botón de selección de encaminamiento de salida**
Este botón abre el cuadro de diálogo “EXi8 Patch”, donde puede seleccionar los canales de destino de salida de la señal de audio.
Para habilitar este botón, haga clic en el botón [EDIT].

□ Cuadro de diálogo “EXi8 Patch” (patch de EXi8)

Aquí puede seleccionar los canales de destino de salida de las señales de audio de la unidad EXi8.

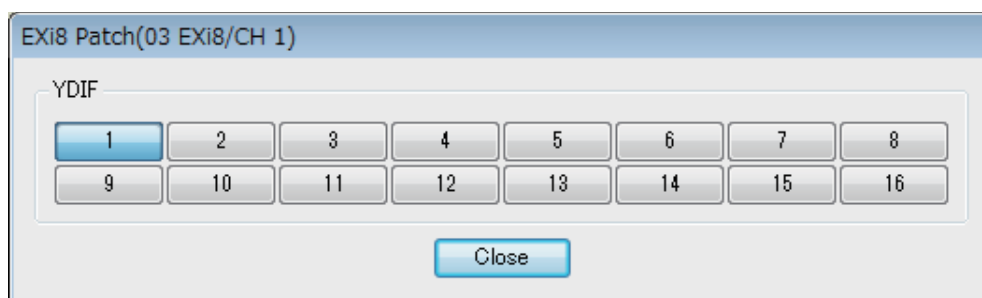

- ① **Botones [YDIF]**
Permiten seleccionar los canales de destino de salida.
- ② **Botón [Close] (cerrar)**
Cierra el cuadro de diálogo “EXi8 Patch”.

Pantalla "R/Tio"

Aquí puede ver y editar los parámetros de los jacks de entrada analógica de Tio1608-D y de la serie R (AD/DA). Cuando haga clic con el botón derecho del ratón en el área de visualización de la unidad Tio1608-D o de la serie R (AD/DA) que desee, aparecerá un menú contextual que permite copiar y pegar ajustes entre dispositivos.

NOTA Puesto que Ro8-D no dispone de jacks de entrada analógica, no se muestra.

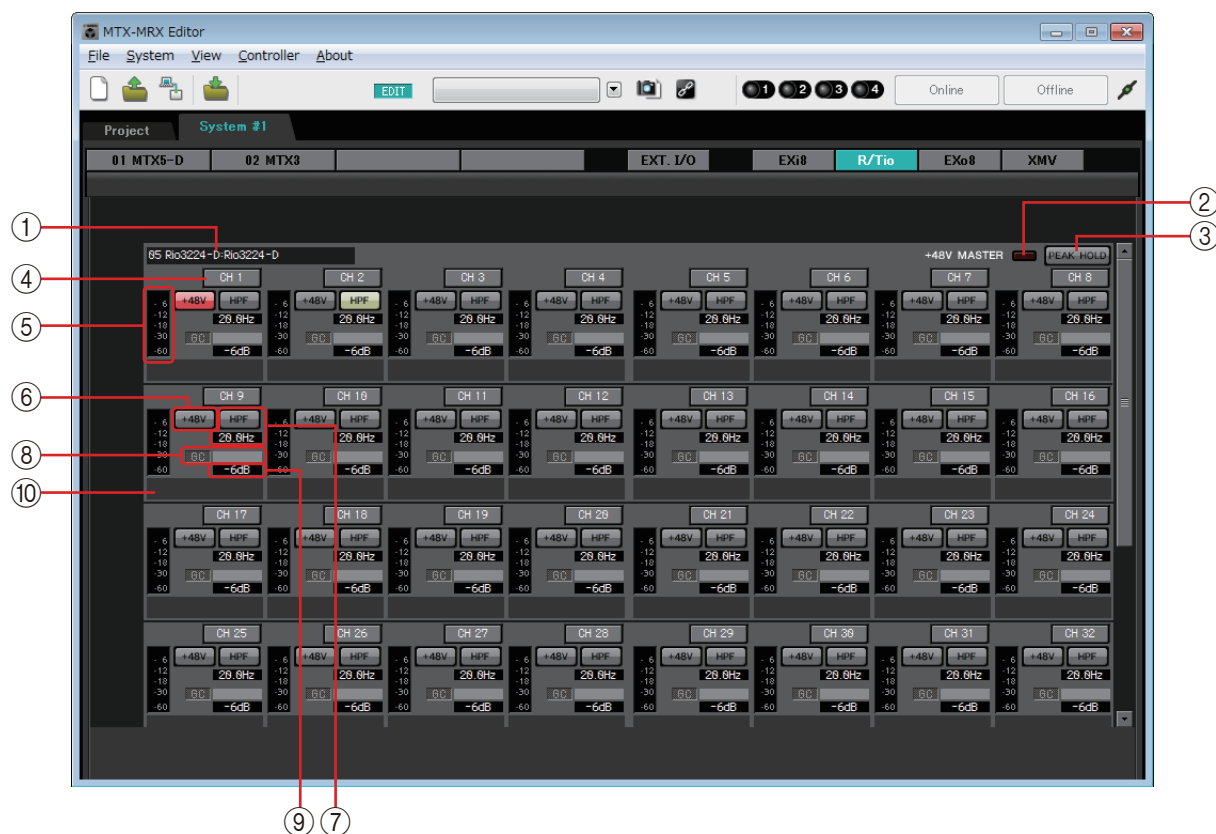

① Campo de identificación de dispositivo

Muestra el DEVICE NAME (Nombre de dispositivo) especificado en la ficha [Device] (Dispositivo) de la pantalla "Project" (Proyecto).

② Indicador "+48V MASTER" (Principal +48V)

Indica el estado de activación/desactivación de la alimentación phantom principal del dispositivo.

③ Botón [PEAK HOLD] (Retención de pico)

Si este botón está activado, se retendrán los picos de cada nivel. Cuando este botón está desactivado, se borran los picos retenidos.

④ Botón de canal

Indica el número del jack de [INPUT] (Entrada) del dispositivo. Cuando se hace clic en él, el indicador del jack correspondiente parpadea durante unos cinco segundos, para que pueda identificarlo.

⑤ Vúmetro

Muestra el nivel de la señal de entrada.

⑥ Botón [+48V]

Activa y desactiva la alimentación phantom (+48V) del amplificador principal. Esto es válido si la alimentación phantom principal de la unidad está encendida.

⑦ Botón [HPF] (Filtro de paso alto)/frecuencia de corte

El botón [HPF] activa o desactiva el filtro de paso alto.

La frecuencia de corte se muestra debajo del botón [HPF]. Puede hacer doble clic en ella para editarla.

⑧ Indicador "GC" (Compensación de ganancia)/valor de ganancia

Indica el estado de activación/desactivación de la compensación de ganancia de la unidad de la serie R (AD/DA). Si la compensación de ganancia está activada, se muestra el valor de ganancia ajustado por la compensación de ganancia.

⑨ Ganancia analógica de amplificador principal

Muestra el ajuste de la ganancia analógica del amplificador principal. Puede hacer doble clic en él para editarlo.

⑩ Nombre de canal

Indica el nombre del canal. Puede hacer doble clic en él para editarlo.

Pantalla "EXo8"

En ella puede ver y editar los parámetros de las unidades EXo8 del sistema MTX/MRX. Cuando haga clic con el botón derecho del ratón en el área de visualización de la EXo que desee aparecerá un menú contextual, que permite copiar y pegar ajustes entre dispositivos.

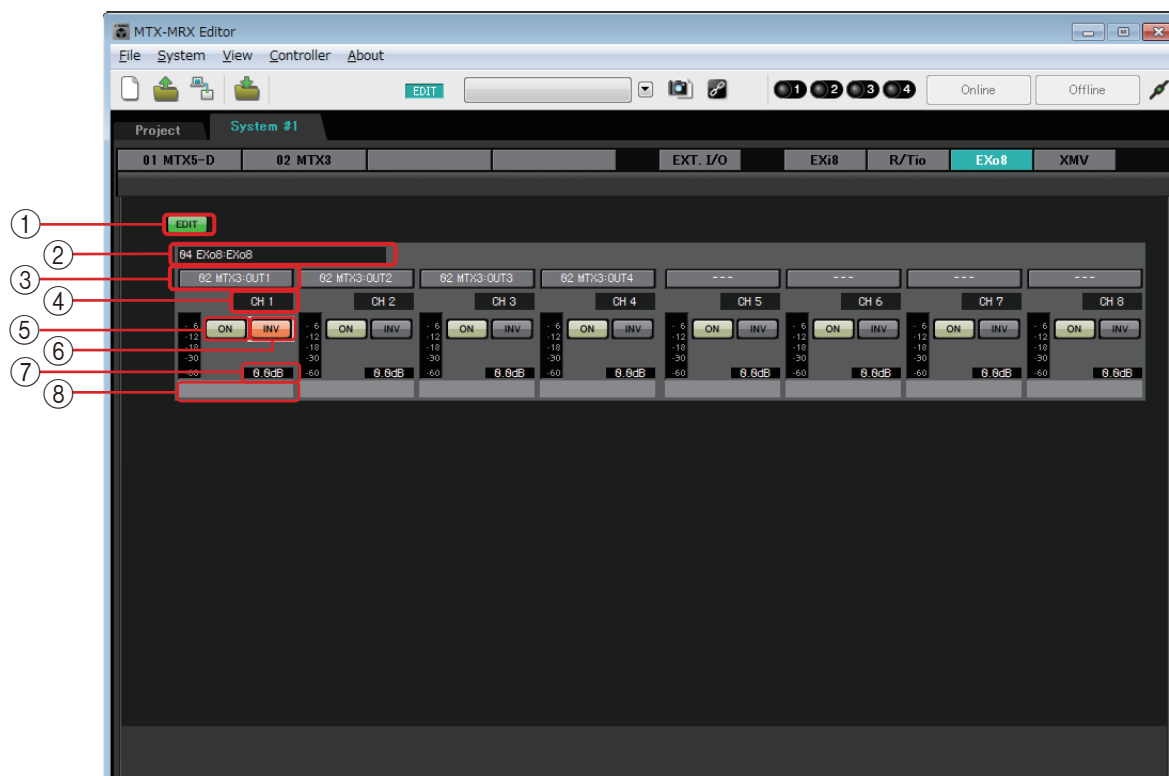

① Botón [EDIT] (editar)

Habilita los botones de selección de encaminamiento de entrada de la EXo8.

NOTA El botón [EDIT] está disponible únicamente en el estado fuera de línea.

② Área de identificación de EXo8

Muestra el identificador de la unidad, el tipo de modelo y el nombre de modelo de la unidad EXo8 correspondiente.

③ Botones de selección de encaminamiento de entrada

Estos botones abren el [Cuadro de diálogo "EXo8 Patch" \(patch de EXo8\)](#), donde puede seleccionar el dispositivo de origen y los canales de la señal de audio.

Para habilitar estos botones, haga clic en el botón [EDIT].

④ Índice de canal

Indica el número del canal de la EXo8.

⑤ Botón [ON]

Activa o desactiva el canal de salida. Además, el botón muestra si la función está activada o desactivada.

⑥ Botón de POLARIDAD

Cambia la polaridad de la señal de salida.

⑦ Atenuador

Muestra el ajuste del atenuador de salida de la EXo.

Puede hacer doble clic en él para editarlo.

⑧ Nombre de canal

Indica el nombre del canal. Puede hacer doble clic en él para editarlo.

□ Cuadro de diálogo “EXo8 Patch” (patch de EXo8)

Aquí puede seleccionar los canales de origen de salida de las señales de audio de la unidad EXo8.

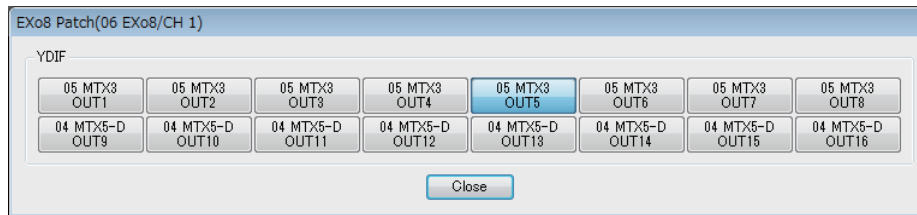

- **Botones [YDIF]**
Permiten seleccionar el canal de origen de salida.
- **Botón [Close] (cerrar)**
Cierra el cuadro de diálogo “EXo8 Patch”.

Pantalla "XMV"

En ella puede ver y editar los parámetros de las unidades XMV del sistema MTX/MRX. Las unidades se agrupan en función de cómo estén conectadas: conectadas mediante YDIF, conectadas analógicamente o conectadas mediante Dante. Cuando haga clic con el botón derecho del ratón en el área de visualización de la XMV que desee aparecerá un menú contextual, que permite copiar y pegar ajustes entre dispositivos.

NOTA Si coexisten conexiones digitales y analógicas, es recomendable ajustar la sensibilidad de entrada de la XMV en [-20 dBFS] en la ficha [Device] de la pantalla Project. Si se ajusta en [-20 dBFS], las conexiones digitales y las analógicas tendrán la misma sensibilidad de entrada.

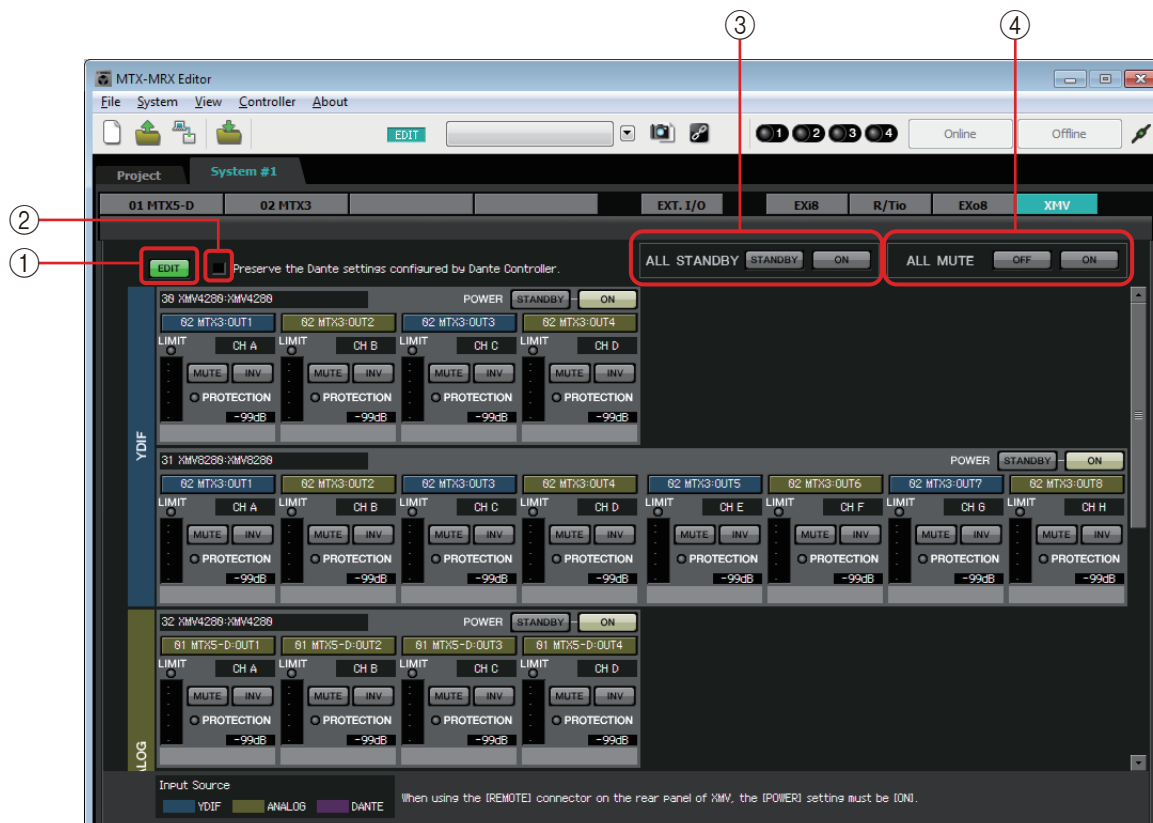

① Botón [EDIT] (editar)

Este botón habilita los botones de selección de encaminamiento de entrada para las unidades XMV conectadas mediante YDIF o Dante.

NOTA El botón [EDIT] está disponible únicamente en el estado fuera de línea.

② Casilla de verificación [Preserve the Dante settings configured by Dante Controller] (conservar los ajustes Dante configurados por Dante Controller)

Active esta casilla de verificación si va a usar Dante Controller de Audinate Corporation para configurar la red de Dante. Los ajustes de Dante Controller tendrán prioridad sobre los ajustes que se configuren en MTX-MRX Editor.

③ [ALL STANDBY] (todo en espera)

Si hace clic en el botón [STANDBY] (en espera), se pondrá en modo de espera la alimentación de todas las unidades XMV del sistema MTX/MRX. Si hace clic en el botón [ON], se activará la alimentación de todas las unidades XMV del sistema MTX/MRX.

④ [ALL MUTE] (todo mute)

Si hace clic en el botón [OFF], se desactivará el mute de todas las unidades XMV del sistema MTX/MRX. Si hace clic en el botón [ON], se silenciarán todas las unidades XMV del sistema MTX/MRX.

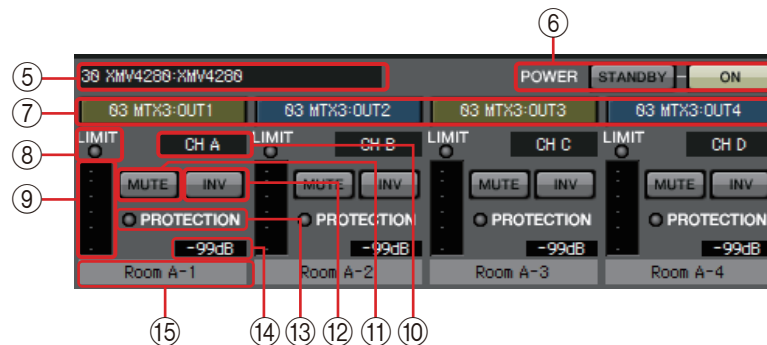

⑤ Área de identificación de XMV

Muestra el identificador de la unidad, el tipo de modelo y el nombre de modelo de la unidad XMV correspondiente.

⑥ [POWER] (alimentación)



Si hace clic en el botón [STANDBY] (en espera), se pondrá en modo de espera la alimentación de la unidad XMV correspondiente. Si hace clic en el botón [ON], se activará la alimentación de la unidad XMV correspondiente.

⑦ Botones de selección de encaminamiento de entrada

Estos botones abren el [Cuadro de diálogo "XMV Patch" \(patch de XMV\)](#), donde puede seleccionar el dispositivo de origen y los canales de la señal de audio.

Para habilitar estos botones en una unidad XMV conectada mediante YDIF o Dante, haga clic en el botón [EDIT].

El color del borde del botón cambia para ajustarse a lo especificado para INPUT SOURCE (Origen de entrada) en la ficha [Device] (Dispositivo) de la pantalla "Project" (Proyecto).

INPUT SOURCE (Origen de entrada)	Color del borde del botón	
YDIF	Azul oscuro	
Analógica	Ocre	
DANTE	Morado	

⑧ Indicador [LIMIT] (limitador)

Se iluminará si se acciona el limitador de la propia unidad XMV.

⑨ Contador

Muestra el nivel de la señal de salida.

⑩ Índice de canal

Indica el número del canal de la XMV.

⑪ Botón [MUTE]

Activa y desactiva el mute del canal de salida.

⑫ Botón de POLARIDAD

Cambia la polaridad de la señal de salida.

- ⑬ **Indicador [PROTECTION] (protección)**
Se iluminará si se acciona la función de protección de la propia unidad XMV.
- ⑭ **Atenuador**
Muestra el ajuste del atenuador de salida de la XMV.
Puede hacer doble clic en él para editarlo.
- ⑮ **Nombre de canal**
Indica el nombre del canal. Puede hacer doble clic en él para editarlo.

□ Cuadro de diálogo "XMV Patch" (patch de XMV)

Aquí puede seleccionar el dispositivo de destino de salida y los canales de las señales de audio de la unidad XMV. Los elementos que se muestran dependen del tipo de las conexiones.

YDIF

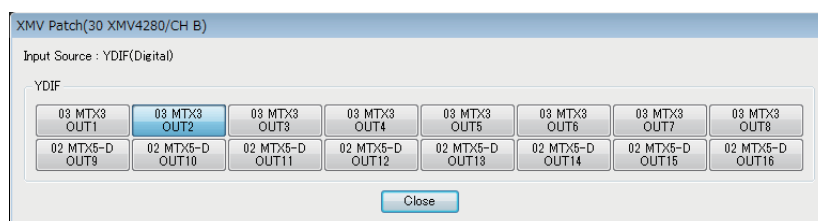

Analógico

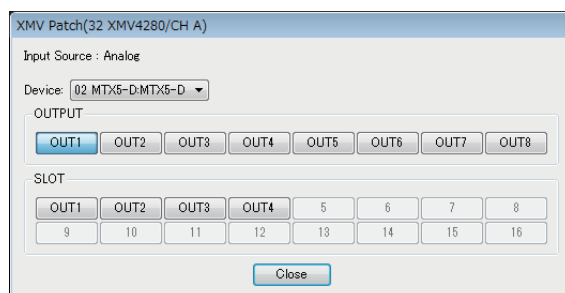

DANTE

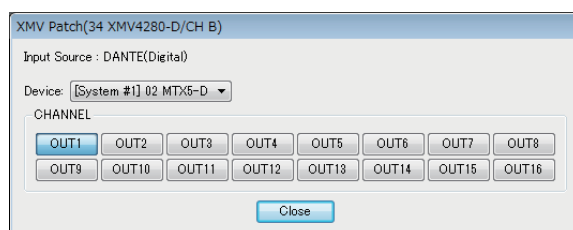

- **Input Source (Origen de entrada)**
Indica qué se especifica como INPUT SOURCE (Origen de entrada) en la ficha [Device] (Dispositivo) de la pantalla "Project" (Proyecto).
- **Cuadro [Device:] (dispositivo) (excepto para YDIF)**
Permite seleccionar el dispositivo de origen de salida.
- **Botones de canal**
Permiten seleccionar el canal de origen de salida.
- **Botón [Close] (cerrar)**
Cierra el cuadro de diálogo "XMV Patch".

Capítulo 5. Conexión en línea y sincronización

Puede conectar la MTX/MRX a su ordenador y enviar los ajustes creados mediante MTX-MRX Editor a la MTX/MRX, o bien sincronizar la MTX/MRX con MTX-MRX Editor y editar los ajustes. También puede cargar datos de la MTX/MRX a MTX-MRX Editor.

El estado en que la MTX/MRX y MTX-MRX Editor funcionan en sincronización se denomina “estado (de conexión) en línea”. La acción de ponerlos en este estado se denomina “sincronización”. La sincronización hace coincidir los ajustes de MTX-MRX Editor con los de la MTX/MRX; cuando los ajustes de ambos coinciden, se conectan en línea, lo que permite controlar la MTX/MRX en tiempo real.

NOTA Si se entra en modo de emergencia, el sistema se pone fuera de línea. No es posible efectuar una sincronización con un sistema MTX/MRX que está en modo de emergencia.

Conexión en línea

Para conectarse en línea con MTX-MRX Editor, puede hacer clic en el botón de herramienta [Online] para abrir el cuadro de diálogo “Synchronization” o bien elegir el comando [Go Online – From Devices] del menú [File] para abrir el cuadro de diálogo “Go Online – From devices”. Para obtener información detallada sobre cuándo es apropiado emplear cada método, consulte [Sincronización](#).

Cuadro de diálogo “Synchronization” (sincronización)

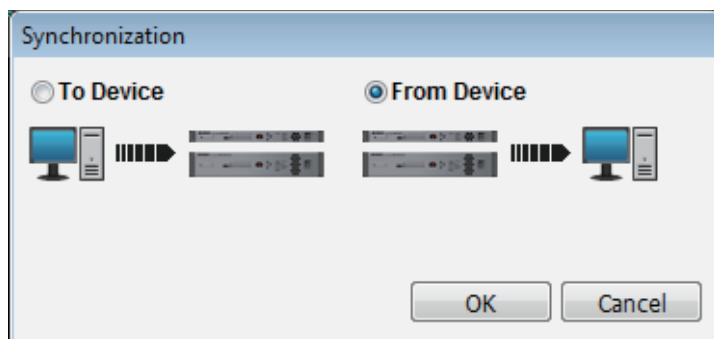

- **Botón de opción [To Device] (a dispositivo)**
Elija este botón si desea que los ajustes de MTX-MRX Editor se apliquen al sistema MTX/MRX.
- **Botón de opción [From Device] (de dispositivo)**
Elija este botón si desea que los ajustes del sistema MTX/MRX se apliquen a MTX-MRX Editor.
- **Botón [OK] (aceptar)**
Haga clic en él para cambiar a una vista donde podrá elegir el sistema que se va a sincronizar.
- **Botón [Cancel] (cancelar)**
Haga clic en él para cerrar el cuadro de diálogo sin efectuar la sincronización.

Procedimiento

1. En la barra de herramientas, haga clic en el botón [Online].

Aparecerá el cuadro de diálogo “Synchronization”, que permite elegir la dirección de la sincronización.

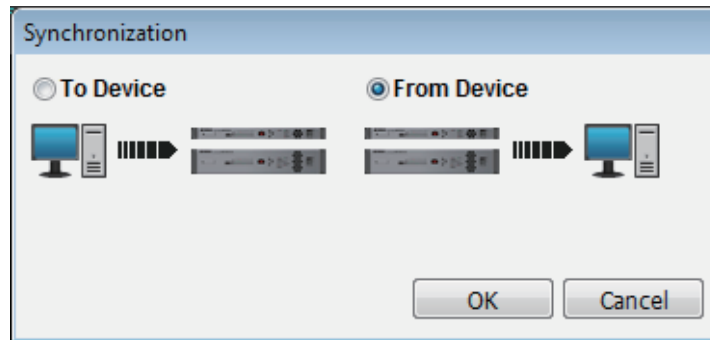

2. Elija [To Device] o [From Device] para especificar la dirección en que se producirá la sincronización.

Haga clic en el botón [OK] para cambiar a una vista donde podrá elegir el sistema que se va a sincronizar. Si hace clic en el botón [Cancel], se cancelará la operación.

Si eligió [To Device]

Los ajustes de MTX-MRX Editor se transmitirán a los dispositivos y sobrescribirán los existentes.

Si eligió [From Device]

Los ajustes de los dispositivos se cargarán en MTX-MRX Editor.

NOTA Si el código PIN no es la misma para el archivo de proyecto de MTX-MRX Editor y los dispositivos, aparecerá un cuadro de diálogo de escritura de código PIN. Escriba el código PIN correcto para conectarse en línea.

3. Seleccione el sistema MTX/MRX que desee conectar en línea.

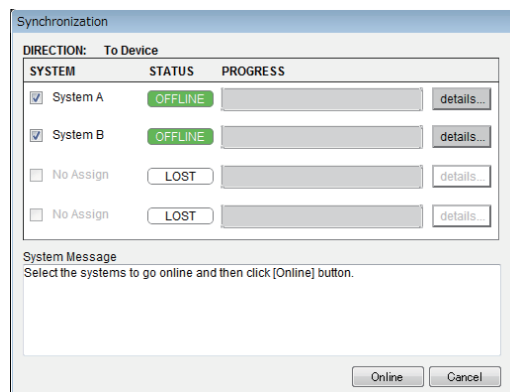

- **Botón [Detail] (detalles)**

Muestra el progreso, el estado de la sincronización y los mensajes de error de los dispositivos de cada sistema MTX/MRX.

4. Haga clic en el botón [Online].

Se iniciará la sincronización. Si hace clic en el botón [Cancel], se cancelará la operación.

NOTA Si una unidad MRX se asigna al sistema MTX/MRX que se está conectando en línea sin haber llevado a cabo la compilación, esta se ejecuta automáticamente. Si se produce un error de compilación o el consumo de memoria es superior al 100 %, aparece el cuadro de diálogo “Compile” y se detiene la sincronización.

5. Se muestra el progreso de la sincronización.

Si hace clic en el botón [Abort], se detendrá la operación. Puede resultar útil para ahorrar tiempo; por ejemplo, si se ha dado cuenta de un error durante la sincronización y desea editar un parámetro. Los ajustes se habrán transmitido parcialmente. Por lo tanto, después de realizar los cambios deberá asegurarse de completar la sincronización hasta el final.

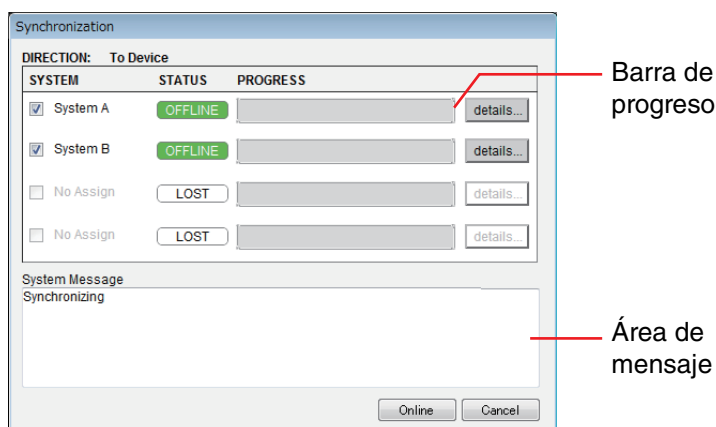

- **Barra de progreso**
Muestra el estado de la sincronización.
 - **Área de mensaje**
En esta área se muestran detalles cuando se hace clic en el botón [Abort] para detener el proceso o cuando se produce un error.
 - **Botón [Abort] (interrumpir)**
Haga clic en él para detener la sincronización.
 - **Botón [Online] (en línea)**
Cuando se hace clic aquí, MTX-MRX Editor comienza la sincronización con el sistema MTX/MRX seleccionado.
 - **Botón [Close] (cerrar)**
Cancela la sincronización y cierra el cuadro de diálogo.
No se puede hacer clic en él durante la sincronización.
- 6. Cuando la sincronización ha finalizado correctamente, la pantalla de progreso se cierra automáticamente.**

❑ Cuadro de diálogo “Go Online – From devices” (conectar en línea – desde dispositivos)

Los ajustes (configuración y parámetros) de la MTX/MRX se cargan en MTX-MRX Editor. Para ejecutarlos, la MTX/MRX cuyos ajustes desee obtener debe haberse conectado en línea con MTX-MRX Editor mediante el ajuste To Device.

En este cuadro de diálogo, puede especificar cómo se asignarán los diversos sistemas MTX/MRX encontrados a los campos de SYSTEM #1 a SYSTEM #4.

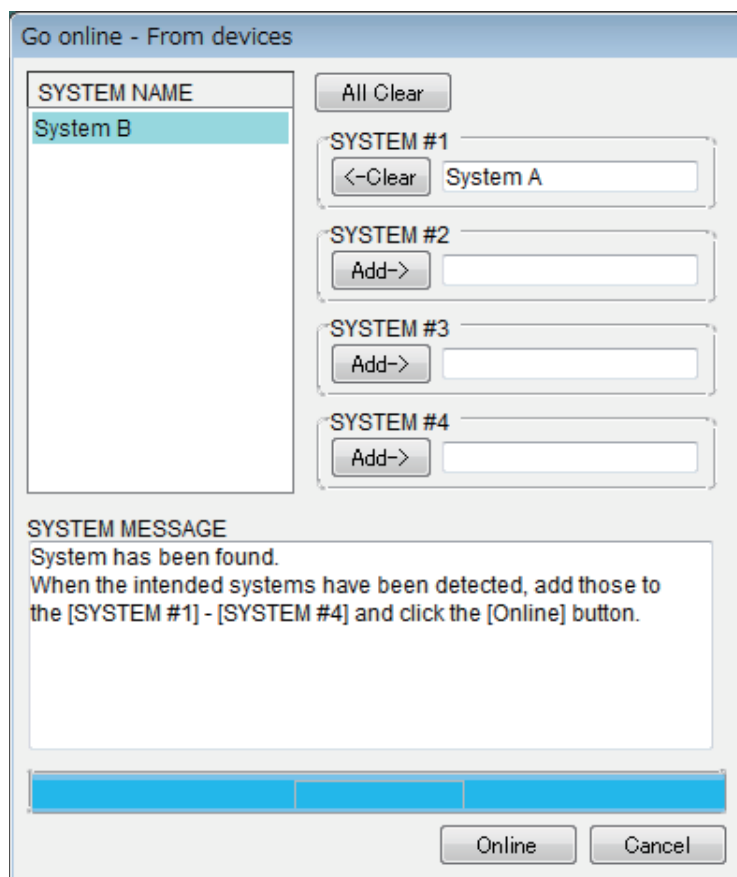

- **Lista [SYSTEM NAME] (nombre de sistema)**
Se mostrará el nombre del sistema si se usa el botón [All Clear] o el botón [←Clear] para borrar un sistema MTX/MRX encontrado.
- **Botón [All Clear] (borrar todo)**
Mueve a la lista [SYSTEM NAME] todos los sistemas MTX/MRX asignados a los campos de SYSTEM #1 a SYSTEM #4.
- **Botones [←Clear] (borrar) o [Add→] (agregar)**
Si hace clic en el botón [←Clear], el sistema MTX/MRX especificado se moverá a la lista [SYSTEM NAME]. Si hace clic en el botón [Add→], se asignará el sistema MTX/MRX seleccionado en la lista [SYSTEM NAME].
El nombre del sistema MTX/MRX asignado se muestra a la derecha del botón.
- **Botón [Online] (en línea)**
Cuando se hace clic en él, comienzan a cargarse los ajustes de los sistemas MTX/MRX asignados a los campos de SYSTEM #1 a SYSTEM #4. Cuando haya finalizado la carga, estará en línea.
- **Botón [Cancel] (cancelar)**
Haga clic en él para cerrar el cuadro de diálogo sin efectuar la sincronización.

Sincronización

La sincronización incluye las tres operaciones siguientes.

1) Sincronización del ordenador (MTX-MRX Editor) a la unidad MTX/MRX

Los ajustes (configuración y parámetros) de MTX-MRX Editor se envían a la MTX/MRX.

Use este método si ha preparado un archivo previamente y desea enviar los ajustes a la MTX/MRX in situ.

En el cuadro de diálogo “Synchronization”, elija [To Device].

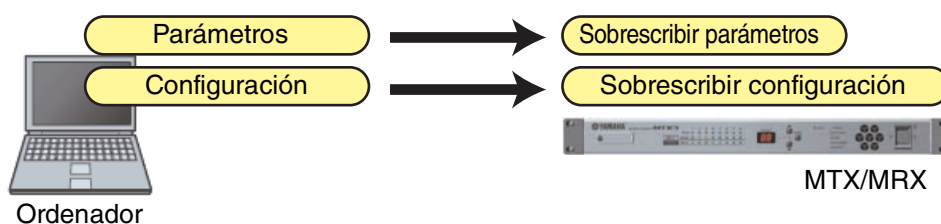
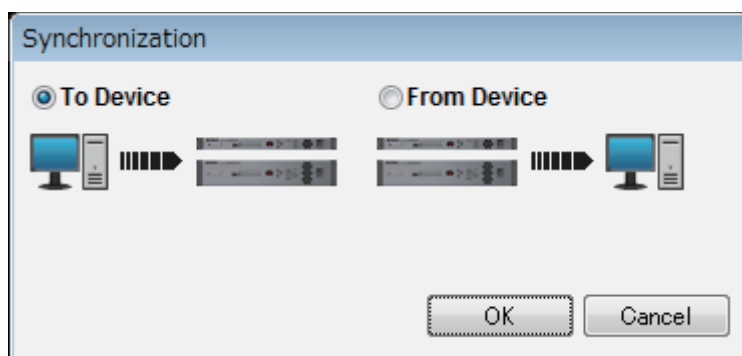

2) Sincronización de la unidad MTX/MRX al ordenador (MTX-MRX Editor)

• Caso 1

Los parámetros de la MTX/MRX se cargan en MTX-MRX Editor. Use este método si se ha usado una unidad DCP o Wireless DCP para modificar los ajustes de la unidad MTX/MRX y desea volver a conectarse en línea para modificar o ver estos cambios. Elija [From Device] en el cuadro de diálogo “Synchronization”.

NOTA La sincronización no se puede efectuar si existen diferencias entre la unidad MRX y el tipo de componente de MTX-MRX Editor o en el cableado entre los componentes.

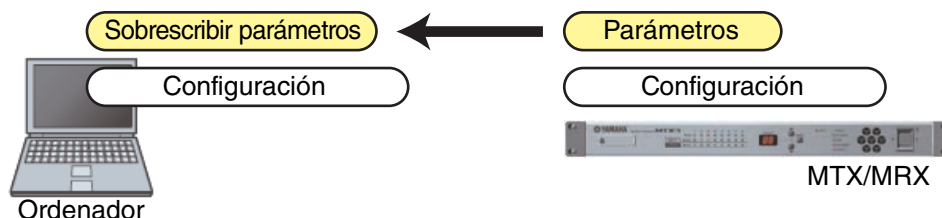
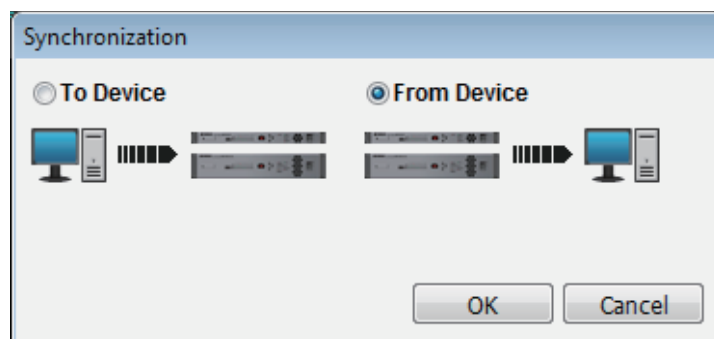

- **Caso 2**

Los ajustes (configuración y parámetros) de la MTX/MRX se cargan en MTX-MRX Editor. Para ejecutarlos, la MTX/MRX cuyos ajustes desee obtener debe haberse conectado en línea con MTX-MRX Editor mediante el ajuste To Device.

Si no hay ningún archivo de ajustes en MTX-MRX Editor, puede usar este método para obtener todos los datos de configuración y parámetros de la MTX/MRX y usar MTX-MRX Editor para editar o comprobar los parámetros.

En el menú [File], haga clic en [Go Online – From Devices].

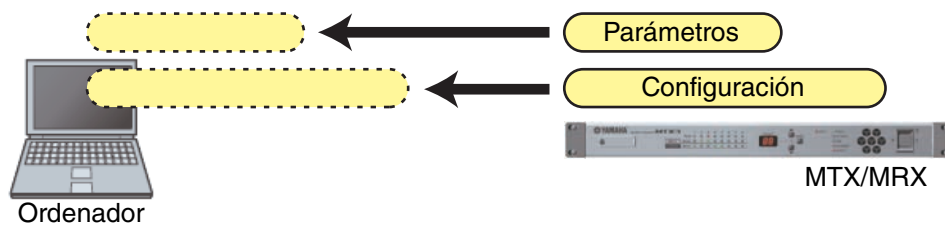
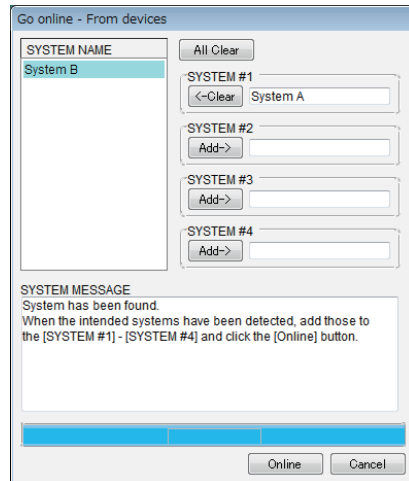

Capítulo 6. Preajustes

En este capítulo se explican los Preset (preajustes), que permiten cambiar varios parámetros en una sola operación.

Los ajustes predefinidos (o preajustes) se configuran en el cuadro de diálogo “Preset”, que se abre al hacer clic en el botón de preajustes de la barra de herramientas. En este cuadro de diálogo, puede almacenar los ajustes de varios parámetros en un preajuste, o recuperar un preajuste guardado para aplicar sus parámetros a la configuración actual. Los parámetros del preajuste que se aplica se denominan “parámetros actuales”. También puede copiar un preajuste almacenado para crear uno nuevo o eliminar un preajuste si ya no sirve.

Los preajustes se configuran por separado para cada sistema MTX/MRX.

NOTA Si agrega dispositivos al sistema MTX/MRX, deberá volver a guardar los preajustes existentes.

□ Cuadro de diálogo “Preset” (preajustes)

Aquí puede configurar los preajustes del sistema MTX/MRX seleccionado.

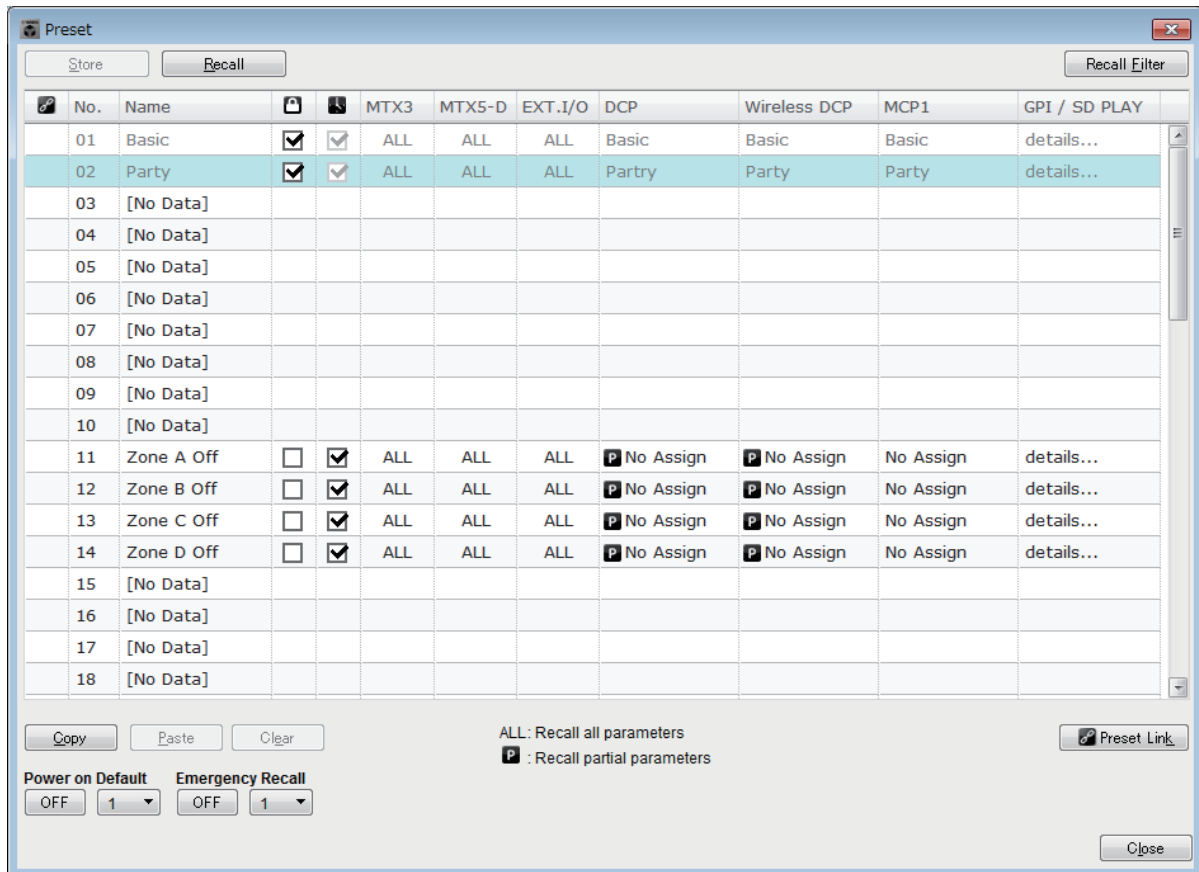

● Botón [Store] (guardar)

Este botón almacena un preajuste. Se abrirá el cuadro de diálogo “Store Preset”.

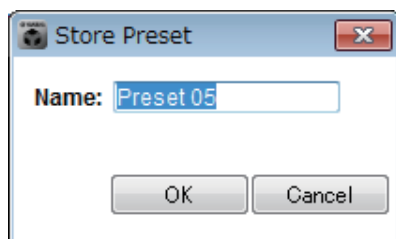

● [Name:] (nombre)

Escriba el nombre del preajuste. De forma predeterminada, será “Preset + número de preajuste”. El nombre del preajuste no se puede dejar en blanco.

- **Botón [OK] (aceptar)**
Guarda el preajuste y cierra el cuadro de diálogo.
- **Botón [Cancel] (cancelar)**
Cancela la operación de guardar preajuste y cierra el cuadro de diálogo.

● Botón [Recall] (recuperar)

Al hacer clic en este botón, se recupera (carga) el preajuste seleccionado actualmente para convertirlo en parámetros actuales. El número y el nombre del preajuste recuperado se muestran en el [cuadro combinado de selección de preajuste](#).

● Botón [Recall Filter] (filtro de recuperación)

Muestra el [Pantalla de ajuste del filtro de recuperación](#).

● Lista de preajustes

Muestra una lista de preajustes. Se pueden guardar hasta 50 preajustes.

	No.	Name			MTX3	MTX5-D	EXT.I/O	DCP	Wireless DCP	MCP1	GPI / SD PLAY
	01	Basic	<input checked="" type="checkbox"/>	<input checked="" type="checkbox"/>	ALL	ALL	ALL	Basic	Basic	Basic	details...
	02	Party	<input checked="" type="checkbox"/>	<input checked="" type="checkbox"/>	ALL	ALL	ALL	Partry	Party	Party	details...
	03	[No Data]									
	04	[No Data]									
	05	[No Data]									
	06	[No Data]									
	07	[No Data]									
	08	[No Data]									
	09	[No Data]									
	10	[No Data]									
	11	Zone A Off	<input type="checkbox"/>	<input checked="" type="checkbox"/>	ALL	ALL	ALL	No Assign	No Assign	No Assign	details...
	12	Zone B Off	<input type="checkbox"/>	<input checked="" type="checkbox"/>	ALL	ALL	ALL	No Assign	No Assign	No Assign	details...
	13	Zone C Off	<input type="checkbox"/>	<input checked="" type="checkbox"/>	ALL	ALL	ALL	No Assign	No Assign	No Assign	details...
	14	Zone D Off	<input type="checkbox"/>	<input checked="" type="checkbox"/>	ALL	ALL	ALL	No Assign	No Assign	No Assign	details...
	15	[No Data]									
	16	[No Data]									
	17	[No Data]									
	18	[No Data]									

- **Enlace de preajuste ()**
Se muestra una marca de verificación para los preajustes cuya recuperación está enlazada a los preajustes de otro sistema MTX/MRX.
- **[No.] (número)**
Muestra el número de preajuste (01–50). No se puede cambiar.
- **[Name] (nombre)**
Muestra el nombre del preajuste. Si selecciona un preajuste guardado y hace clic en esta área, podrá cambiar su nombre.
Mostrará [No Data] (sin datos) para los preajustes vacíos.
- **Protección ()**
Si activa esta casilla de verificación, el preajuste quedará protegido para que no se pueda editar.
Puede impedir cambios imprevistos protegiendo un preajuste que no se deba sobrescribir ni modificar.
- **Programador ()**
Si activa esta casilla de verificación, la función de programador se activará cuando se recupere el preajuste.

NOTA Si el programador está deshabilitado, el indicador [SCHEDULER] de la unidad MTX/MRX parpadeará rápidamente a la hora en que se produzca el evento.

- **[MTX3]/[MTX5-D]**
Si se ha especificado al menos un elemento en la [Pantalla de ajuste del filtro de recuperación](#) para excluirlo de la recuperación, esta área indicará " **P** ".
- **[EXT. I/O] (E/S ext.)**
Si se ha especificado al menos un elemento en la [Pantalla de ajuste del filtro de recuperación](#) para excluirlo de la recuperación, esta área indicará " **P** ".
Tio1608-D y la serie R (AD/DA) también se incluyen en [EXT. I/O] (E/S ext.).
- **[MRX7-D] (solo si hay una unidad MRX asignada en el sistema MTX/MRX)**
Cuando se ejecuta Store, la pantalla indica "ALL Parameters" y se guardan los parámetros actuales de todos los componentes.
La unidad MRX7-D presenta funciones que permiten recuperar solo los parámetros especificados (instantáneas, grupos de ellas).
Para obtener más información sobre estas funciones, consulte el "MRX Designer Manual de usuario".
- **[DCP]/[Wireless DCP] (DCP inalámbrico)/[MCP1]/[GPI/SD PLAY] (Reproducción GPI/SD)**
DCP, Wireless DCP (DCP inalámbrico) y MCP1 muestran los elementos de la biblioteca que se recuperarán simultáneamente con el preajuste. Para GPI/SD PLAY, siempre muestra "details..." (detalles). Puede cambiar este valor en el [Cuadro de diálogo "Settings" \(configuración\)](#) que se abre al seleccionar un preajuste guardado y se hace clic en esta área. Sin embargo, si el preajuste está protegido, el cuadro de diálogo "Settings" aparecerá pero no podrá realizar ningún cambio.
Si no hay ningún elemento de biblioteca DCP, Wireless DCP (DCP inalámbrico) o MCP1 seleccionado, este campo indicará "No Assign" (sin asignar). Si se recupera un preajuste sin asignar, las unidades DCP, Wireless DCP (DCP inalámbrico) y MCP1 quedarán en un estado en que sus parámetros no estarán asignados. Si desea conservar los parámetros anteriores a la recuperación, elimínelos como destinos de recuperación en el [Pantalla de ajuste del filtro de recuperación](#).
SD Play mantendrá los ajustes que estaban vigentes antes de la recuperación.
Si los datos de la biblioteca varían de un dispositivo a otro, esto se indica mediante caracteres en rojo. Vuelva a guardar el elemento de biblioteca correspondiente en el [Cuadro de diálogo "Digital Control Panel" \(panel de control digital\)](#), el [Cuadro de diálogo "Wireless DCP"](#) o el [Cuadro de diálogo "MCP1"](#).

NOTA Solo con editar los ajustes [DCP]/[Wireless DCP] (DCP inalámbrico)/[MCP1]/[GPI/SD PLAY] (Reproducción GPI/SD) en el [Cuadro de diálogo "Settings" \(configuración\)](#) no se aplican los cambios a los parámetros actuales. Para aplicar los ajustes, es preciso recuperar ese preajuste en el cuadro de diálogo apropiado.

● **Botón [Copy] (copiar)**

Este botón copia el preajuste seleccionado.

El comando Copy no está disponible cuando se está en línea.

● **Botón [Paste] (pegar)**

Este botón pega el preajuste copiado en el preajuste seleccionado en la lista.

El comando Paste no está disponible cuando se está en línea.

● **Botón [Clear] (borrar)**

Este botón borra el contenido del preajuste seleccionado en la lista.

El comando Clear no está disponible cuando se está en línea.

● **Botón [Preset Link] (enlace de preajuste)**

Muestra el [Cuadro de diálogo "Preset Link" \(enlace de preajuste\)](#), donde puede configurar los ajustes para enlazar la recuperación de preajustes entre los sistemas MTX/MRX.

● [Power on Default] (valor predeterminado al encender)

Permite especificar el preajuste que se recuperará cuando se encienda la alimentación de la MTX/MRX.

Si desea que la unidad se inicie con los mismos ajustes cada vez y restablezca todos los cambios efectuados, active esta opción para que el preajuste especificado se recupere al encender.

Desactívela si es importante conservar el estado con que se cerró la última vez, si el sistema lo usará el mismo operador o si cabe la posibilidad de que se apague la alimentación durante el uso.

- **Botón de activación [OFF]/[ON]**

Se trata de un interruptor de activación/desactivación para recuperar los preajustes durante el inicio.

- **Cuadro de selección de preajuste**

Permite seleccionar el número del preajuste que se recuperará cuando se encienda la alimentación de la MTX/MRX.

● [Emergency Recall] (recuperación de emergencia)

Permite especificar el preajuste que se recuperará cuando la unidad MTX/MRX reciba una señal EMG (emergencia) de un dispositivo externo o cuando la entrada de la patilla +24V [GPI IN] (IN 8 en la MTX3 e IN 16 en la MTX5-D y la MRX7-D) caiga por debajo de 2,5 V.

- **Botón de activación [OFF]/[ON]**

Activa o desactiva la recuperación. Desactívelo si no se aplica alimentación de +24 V a la patilla +24V [GPI IN].

- **Cuadro de preajuste**

Permite seleccionar el número de preajuste que se debe recuperar.

● Botón [Close] (cerrar)

Cierra el cuadro de diálogo "Preset" (preajuste).

Cuadro de diálogo "Preset Link" (enlace de preajuste)

Aquí puede configurar los ajustes para enlazar la recuperación de preajustes entre los sistemas MTX/MRX. No se efectúa la vinculación entre sistemas MTX/MRX con distintas subredes.

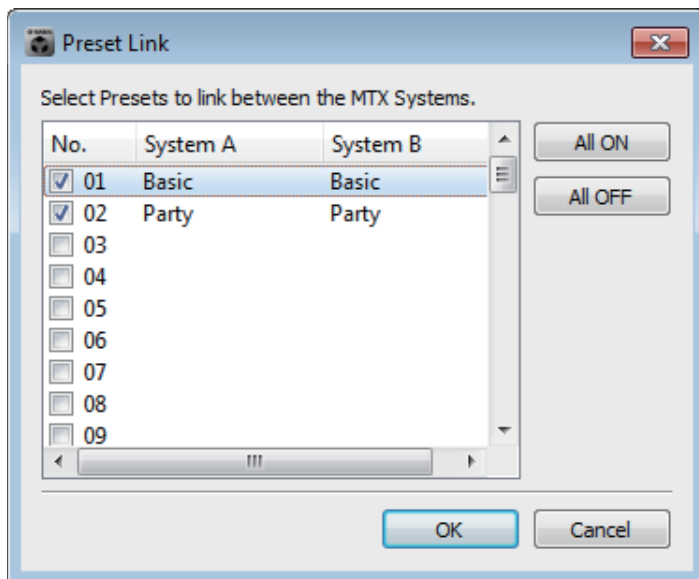

- **Lista de preajustes**
Enumera los nombres de los preajustes para cada sistema MTX/MRX del proyecto. Active las casillas de verificación de los preajustes cuya recuperación desee enlazar.
- **Botón [All ON] (todos activados)**
Activa las casillas de verificación de todos los preajustes.
- **Botón [All OFF] (todos desactivados)**
Desactiva las casillas de verificación de todos los preajustes.
- **Botón [OK] (aceptar)**
Permite especificar los ajustes de enlace de recuperación de preajustes y cierra el cuadro de diálogo.
- **Botón [Cancel] (cancelar)**
Cancela los ajustes de enlace de recuperación de preajustes y cierra el cuadro de diálogo.

Cuadro de diálogo "Settings" (configuración)

En él puede especificar los ajustes de la biblioteca de DCP, la biblioteca de Wireless DCP, GPI OUT y la tarjeta de memoria SD que se cargarán al recuperar el preajuste.

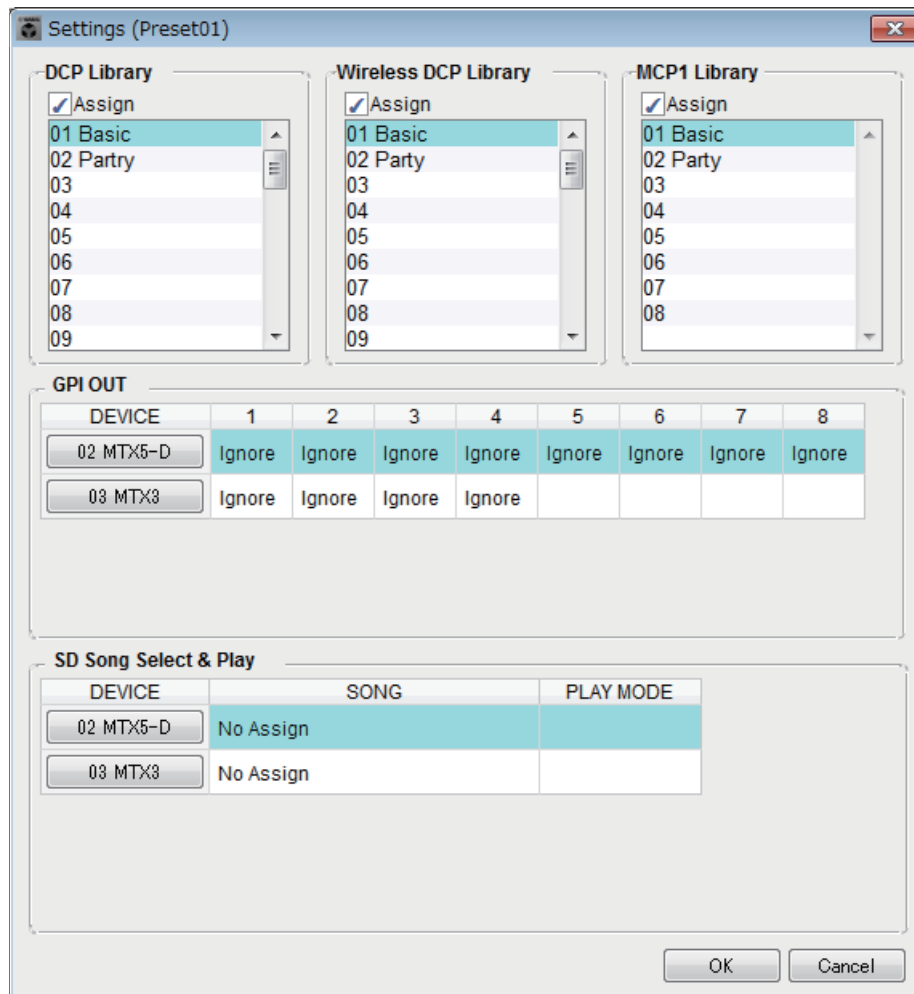

[DCP Library] (Biblioteca DCP)/[Wireless DCP Library] (Biblioteca DCP inalámbrico)/[MCP1 Library] (Biblioteca MCP1)

Aquí puede especificar la biblioteca que se cargará cuando se recupere el preajuste. Si está activada la casilla de verificación [Assign] (Asignar) podrá seleccionar un elemento de la biblioteca. Si la casilla [Assign] (Asignar) está desactivada, no será posible ejecutar operaciones desde un DCP, Wireless DCP (DCP inalámbrico) o MCP1. Si los datos de la biblioteca varían de un dispositivo a otro, esto se indica mediante caracteres en rojo. Vuelva a guardar el elemento de biblioteca correspondiente en el cuadro de diálogo [Cuadro de diálogo "Digital Control Panel" \(panel de control digital\)](#), [Cuadro de diálogo "Wireless DCP"](#) o ["MCP1"](#).

[GPI OUT]

GPI OUT								
MTX	1	2	3	4	5	6	7	8
01 MTX5-D	Ignore	Ignore	Ignore	Ignore	Ignore	Ignore	Ignore	Ignore
02 MTX3	Ignore	Ignore	Ignore	Ignore				

Botones de selección MTX/MRX Número de patilla y estado de [GPI OUT]

Aquí puede especificar los ajustes de GPI OUT que se cargarán cuando se recupere el preajuste. Puede usar la salida de GPI OUT para controlar un dispositivo conectado a los conectores [GPI OUT] de esta unidad.

- **Botones de selección MTX/MRX**
 Seleccione el botón de la unidad MTX/MRX cuyos ajustes desee cambiar (cada botón muestra el identificador de unidad y el nombre de dispositivo).
 Muestra el [Cuadro de diálogo "GPI Out"](#).
- **Número de patilla y estado de [GPI OUT]**
 Muestra los números de patilla del conector [GPI OUT] y el estado especificado en el [Cuadro de diálogo "GPI Out"](#).

[SD Song Select & Play] (seleccionar y reproducir canción de SD)

SD Song Select & Play		
MTX	SONG	PLAY MODE
01 MTX5-D	No Assign	
02 MTX3	No Assign	

Botones de selección MTX/MRX

Aquí puede especificar el archivo que se reproducirá cuando se recupere el preajuste. Cada unidad MTX/MRX puede reproducir un archivo o reproducir todos los contenidos en la misma carpeta por orden alfabético ascendente. Si hay cuatro unidades MTX/MRX conectadas mediante YDIF, podrán reproducirse simultáneamente hasta cuatro archivos. Si desea reproducir varias canciones, abra el [Cuadro de diálogo "SD Play" \(reproducción SD\)](#), haga clic en [Folder/File], elija [Play all songs in a folder] y especifique la carpeta que contiene las canciones. Si tiene que cambiar con frecuencia las canciones que se van a reproducir, cree una carpeta con el mismo nombre en otra tarjeta de memoria SD y guarde cada juego de canciones en su propia tarjeta de memoria SD. De este modo, podrá reproducir las otras canciones con solo intercambiar las tarjetas de memoria SD, sin tener que modificar los ajustes de MTX-MRX Editor.

- **Botones de selección MTX/MRX**
 Seleccione el botón de la unidad MTX/MRX cuyos ajustes desee cambiar (cada botón muestra el identificador de unidad y el nombre de dispositivo).
 Aparecerá el cuadro de diálogo "SD Play".

- **SONG (canción)**
Muestra el nombre del archivo o de la carpeta que especificó en el cuadro de diálogo "SD Play".
- **PLAY MODE (modo de reproducción)**
Se muestra el ajuste [Play Mode] del cuadro de diálogo "SD Play".
- **Botón [OK] (aceptar)**
Guarda los ajustes y cierra el cuadro de diálogo.
- **Botón [Cancel] (cancelar)**
Cierra el cuadro de diálogo sin guardar ningún cambio.

■ Cuadro de diálogo "GPI Out"

Aquí puede especificar los ajustes de GPI OUT que se cargarán cuando se recupere el preajuste. Puede usar la salida de GPI OUT para controlar un dispositivo conectado al conector [GPI OUT] de esta unidad.

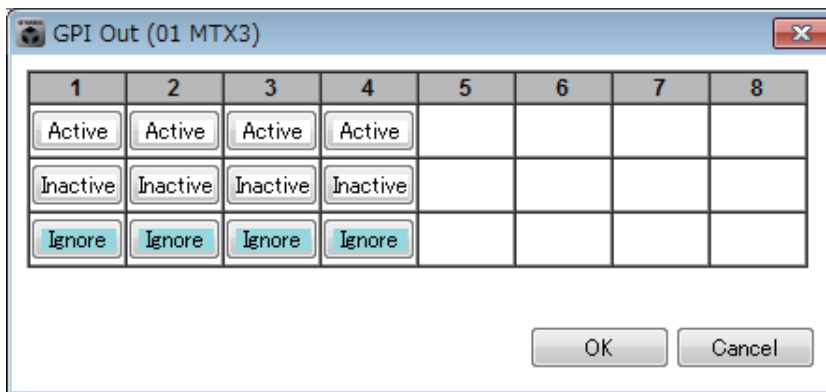

● Botones [Active] (activo)/[Inactive] (inactivo)/[Ignore] (obviar)

Especifique si la salida del conector GPI OUT estará habilitada (Active), habilitada con OUTPUT TYPE inverso (Inactive) o se pasará por alto (Ignore).

Si [OUTPUT TYPE] se ha establecido en [Pulse] o [Pulse Inv.] en el [Cuadro de diálogo "Settings" \(configuración\)](#) que se abre mediante el comando [GPI] del menú "System", las únicas opciones disponibles serán [Active] y [Ignore].

Cuadro de diálogo "Settings (Output Port)" (ajustes, puerto de salida) de "GPI"

[OUTPUT TYPE]
(tipo de salida)

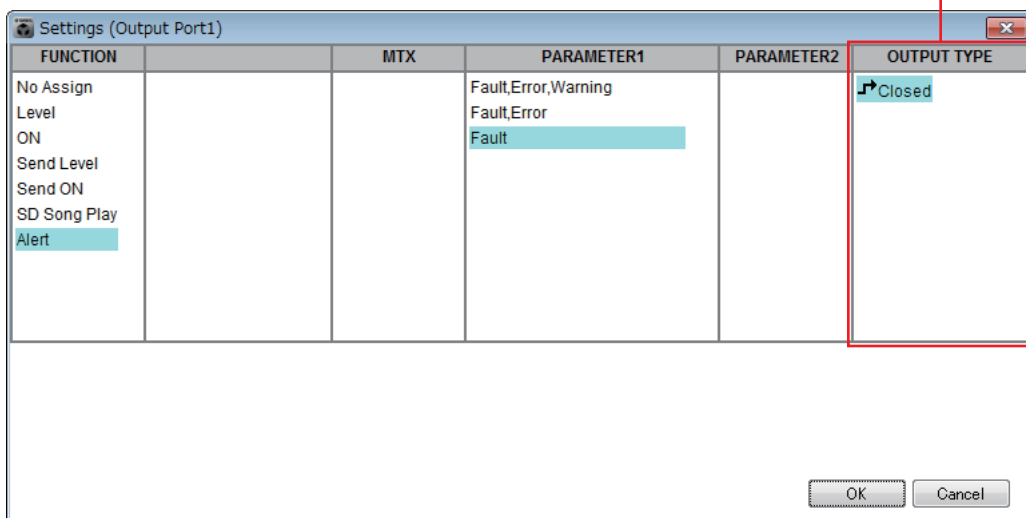

Si se ha especificado [Active]

Cuando [OUTPUT TYPE] es [ Closed], la patilla de [GPI OUT] estará cerrada (conectada a tierra).

Cuando [OUTPUT TYPE] es [ Open], la patilla de [GPI OUT] estará abierta.

Cuando [OUTPUT TYPE] es [ Pulse], la patilla de [GPI OUT] permanecerá cerrada (conectada a tierra) durante unos 250 ms.

Cuando [OUTPUT TYPE] es [ Pulse Inv.], la patilla de [GPI OUT] permanecerá abierta durante unos 250 ms.





Si se ha especificado [Inactive]

Cuando [OUTPUT TYPE] es [ Closed], la patilla de [GPI OUT] estará abierta.

Cuando [OUTPUT TYPE] es [ Open], la patilla de [GPI OUT] estará cerrada (conectada a tierra).

Si se ha especificado [Ignore]

La salida no cambiará. Use este ajuste si se ha asignado una función distinta a GPI OUT y no se desea que la recuperación del preajuste afecte a esa función.

NOTA Si el ajuste [OUTPUT TYPE] del cuadro de diálogo GPI "Settings (Output Port)" está establecido en [ Closed] u [ Open] y, a continuación, se especifica [Inactive], se modificará automáticamente a [Ignore] si cambia a [ Pulse] o [ Pulse Inv.].

- **Botón [OK] (aceptar)**
Guarda los ajustes y cierra el cuadro de diálogo.
- **Botón [Cancel] (cancelar)**
Cierra el cuadro de diálogo sin guardar ningún cambio.

■ Cuadro de diálogo "SD Play" (reproducción SD)

Aquí puede especificar el archivo que se reproducirá cuando se recupere el preajuste.

Cada unidad MTX/MRX puede reproducir un archivo o reproducir todos los contenidos en la misma carpeta. Si hay cuatro unidades MTX/MRX conectadas mediante YDIF, cada unidad MTX/MRX podrá reproducir un archivo; a saber, el sistema podrá reproducir un total máximo de cuatro archivos.

Si desea reproducir varias canciones, elija [Play all songs in a folder] en el área [Folder/File] y especifique la carpeta que contiene las canciones.

SUGERENCIA Si tiene que cambiar con frecuencia los archivos que se van a reproducir, cree una carpeta con el mismo nombre en otra tarjeta de memoria SD y guarde cada juego de canciones en su propia tarjeta de memoria SD. De este modo, podrá reproducir los demás archivos con solo intercambiar las tarjetas de memoria SD, sin tener que modificar los ajustes de MTX-MRX Editor.

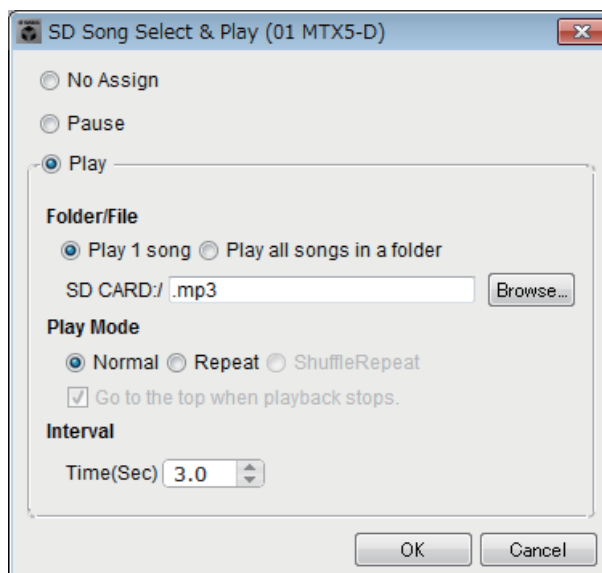

- **Botón de opción [No Assign] (sin asignar)**
Elija esta opción si no desea que las operaciones de recuperación de preajustes cambien ningún ajuste. Si el preajuste anterior estaba reproduciendo un archivo, la reproducción continuará.
- **Botón de opción [Pause] (pausa)**
Elíjalo si desea poner en pausa el archivo que se esté reproduciendo en ese momento.
- **Botón de opción [Play] (reproducir)**
Se reproducirá un archivo. Configure los ajustes detallados que figuran debajo de él relativos al archivo que se va a reproducir.

◆ **Folder/File (carpeta/archivo)**

- [Play 1 song] (reproducir una canción) o [Play all songs in a folder] (reproducir todas las canciones de la carpeta)

Si elige [Play 1 song], solamente se reproducirá el archivo que esté seleccionado en [SD CARD:/].

Si elige [Play all songs in a folder], se reproducirán todos los archivos de la carpeta seleccionada en ese momento en [SD CARD:/].

NOTA *Se reproducirán hasta 100 archivos de audio por su nombre de archivo en orden ascendente.*

◆ **[SD CARD:/] (tarjeta SD)**

Muestra el nombre del archivo o la carpeta que se va a reproducir. Puede cambiarle el nombre o especificarlo directamente.

NOTA *También se pueden escribir caracteres japoneses.*

Si está seleccionada la opción [Play 1 song]

Solamente se reproducirá el archivo que esté seleccionado en [SD CARD:/].

Se pueden mostrar los siguientes formatos de archivo y carpeta.

- (nombre de carpeta)\(nombre de archivo).mp3
- (nombre de carpeta)\(nombre de archivo).wav
- (nombre de archivo).mp3
- (nombre de archivo).wav

Si está seleccionada la opción [Play all songs in a folder]

Se reproducirán todos los archivos contenidos en la carpeta que esté seleccionada en [SD CARD:/].

Se pueden mostrar los siguientes formatos de carpeta.

- (nombre de carpeta)
- en blanco

NOTA *- Solamente son válidas las carpetas de primer nivel.
- Si el nombre de carpeta se deja en blanco, se reproducirán todos los archivos que se encuentren en el nivel raíz de la tarjeta de memoria SD (las carpetas que estén por debajo de ese nivel no se incluirán).*

◆ **Botón [Browse] (examinar)**

Cuando hace clic en él, aparece una pantalla que permite seleccionar el archivo o la carpeta que se reproducirá.

Si se ha seleccionado [Play 1 song], elija un archivo.

Si se ha seleccionado [Play all songs in a folder], elija una carpeta.

NOTA *- Solamente son válidas las carpetas de primer nivel.
- Si el nombre de carpeta se deja en blanco, se reproducirán todos los archivos que se encuentren en el nivel raíz de la tarjeta de memoria SD (las carpetas que estén por debajo de ese nivel no se incluirán).*

○ **Play Mode (modo de reproducción)**

◆ [Normal], [Repeat] (repetir) o [Shuffle Repeat] (repetir en orden aleatorio)

Permite especificar el modo de reproducción del o de los archivos.

Si elige [Normal], el o los archivos de la carpeta especificada se reproducirán una sola vez.

Si elige [Repeat], el o los archivos de la carpeta especificada se reproducirán en bucle.

Si elige [Shuffle Repeat], los archivos de la carpeta especificada se reproducirán en bucle en orden aleatorio. Si elige [Play 1 song] en [Folder/File], el ajuste [Shuffle Repeat] no estará disponible.

◆ [Go to the top when playback stops] (Ir al principio cuando se detenga la reproducción).

Siempre está activada; la reproducción siempre comenzará desde el principio de la canción o desde la primera canción de la carpeta (únicamente en el caso de la recuperación de preajustes, esta opción no se puede cambiar).

• [Interval Time] (tiempo de intervalo)

Permite especificar la separación entre archivos al reproducirlos consecutivamente.

• Botón [OK] (aceptar)

Guarda los ajustes y cierra el cuadro de diálogo.

• Botón [Cancel] (cancelar)

Cierra el cuadro de diálogo sin guardar ningún cambio.

Método de uso principal

1. Prepare la tarjeta de memoria SD.

Copie en ella los archivos que desee reproducir. Si desea reproducir varios archivos, póngalos en una carpeta situada en el primer nivel del directorio raíz.

2. Inserte en el ordenador la tarjeta de memoria SD que preparó en el paso 1.

3. En [SD Song Select & Play], haga clic en el botón de selección MTX/MRX de la unidad donde vaya a insertar la tarjeta de memoria SD.

Aparecerá el cuadro de diálogo "SD Play (MTX)".

4. Haga clic en el botón [Browse] y seleccione un archivo o carpeta.

5. Inserte la tarjeta de memoria SD en la MTX/MRX.

6. Sincronice MTX-MRX Editor con la MTX/MRX (consulte "[Conexión en línea y sincronización](#)"); de este modo, los ajustes de MTX-MRX Editor se enviarán a la unidad MTX/MRX.

7. Recupere el preajuste.

El o los archivos de la tarjeta de memoria SD insertada en la unidad MTX/MRX que seleccionó en el paso 2 se reproducirán.

Si especificó una carpeta, puede sustituir los archivos de la carpeta; el resultado será el mismo.

Pantalla de ajuste del filtro de recuperación

Aquí puede especificar qué parámetros se cargarán cuando se recupere un preajuste. Por ejemplo, si los niveles de entrada y salida no cambian para ninguno de los preajustes, puede excluir INPUT LEVEL y OUTPUT LEVEL de la recuperación, para que los ajustes de nivel se mantengan inalterados sin tener que volver a especificarlos en cada preajuste.

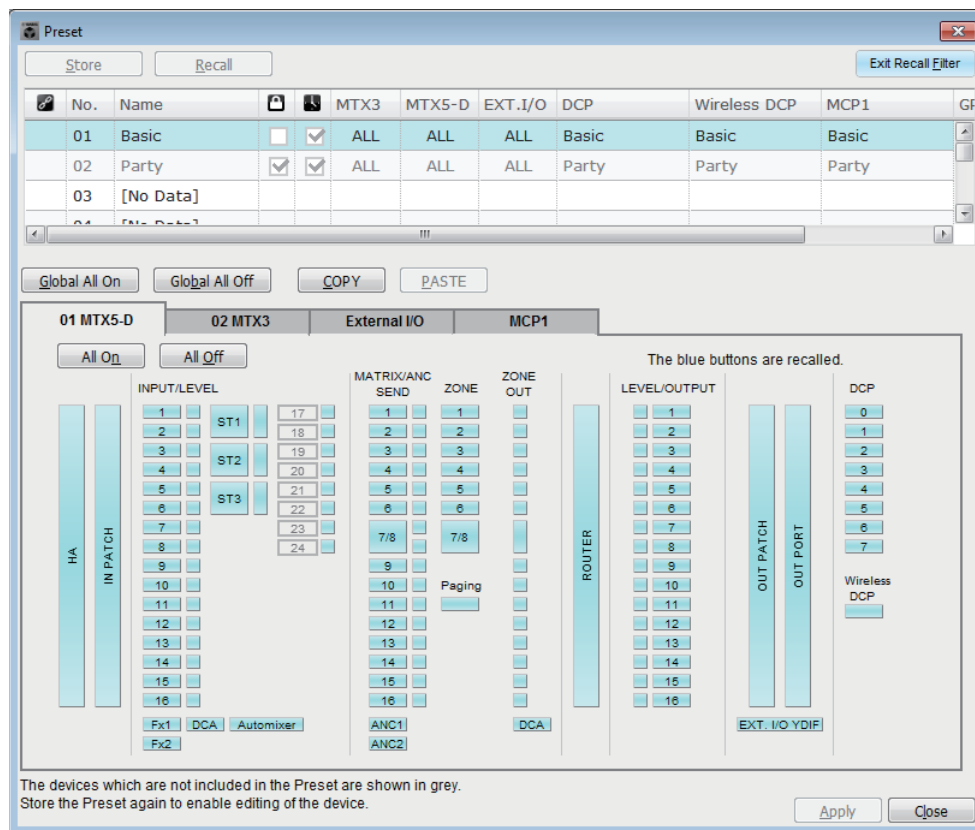

■ Botón [Exit Recall Filter] (salir del filtro de recuperación)

Cierra la pantalla de ajuste del filtro de recuperación y regresa al cuadro de diálogo “Preset”.

■ Lista de preajustes

En ella puede elegir el preajuste cuyos ajustes de filtro de recuperación desea configurar.

- NOTA**
- No es posible seleccionar un preajuste vacío.
 - No se puede editar un preajuste que esté protegido.

■ Botón [Global All On] (activación global)

Activa (en azul) todos los botones de todas las fichas. Se recuperarán todos los parámetros de todos los dispositivos.

■ Botón [Global All Off] (desactivación global)

Desactiva (en blanco) todos los botones de todas las fichas. No se recuperará ningún parámetro de ningún dispositivo.

■ Botón [COPY] (copiar)

Copia los ajustes de filtro de recuperación del preajuste seleccionado. El comando Copy no está disponible cuando se está en línea.

■ Botón [PASTE] (pegar)

Pega los ajustes de filtro de recuperación copiados en el preajuste seleccionado. El comando Paste no está disponible cuando se está en línea.

■ Botón [Apply] (aplicar)

Aplica los ajustes de filtro de recuperación que se están editando. Si los ajustes no se han editado, este botón no estará disponible y no se podrá hacer clic en él.

■ Botón [Close] (cerrar)

Cierra el cuadro de diálogo.

■ Ficha [MTX]/[MRX] (inferior)

En ella puede elegir la unidad MTX/MRX cuyos ajustes de filtro de recuperación desea configurar. La ficha muestra el identificador de la unidad y el nombre de dispositivo.

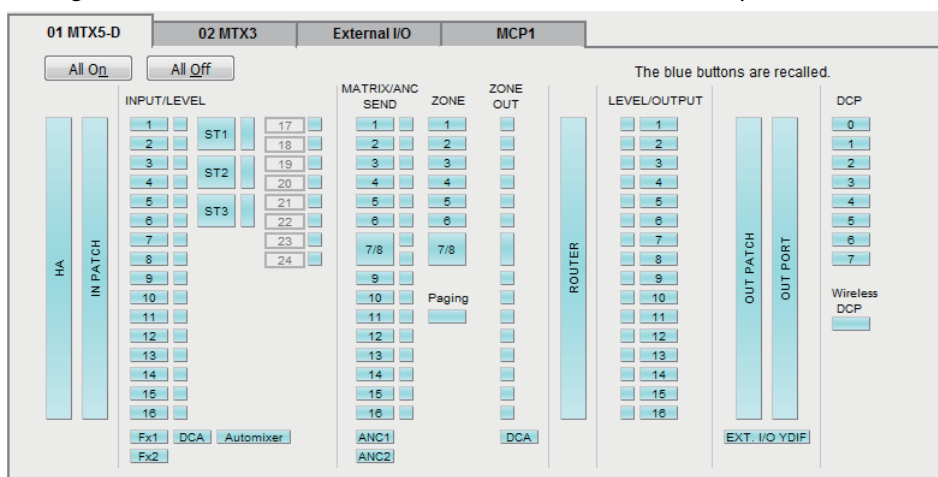

● Botón [All On] (todos activados)

Activa (en azul) todos los botones de la ficha seleccionada. Se recuperarán todos los parámetros.

● Botón [All Off] (todos desactivados)

Desactiva (en blanco) todos los botones de la ficha seleccionada. No se recuperará ninguno de los parámetros.

● Botones de selección de parámetros

Para la MRX, solo se muestran los botones [DCP] y [Wireless DCP].

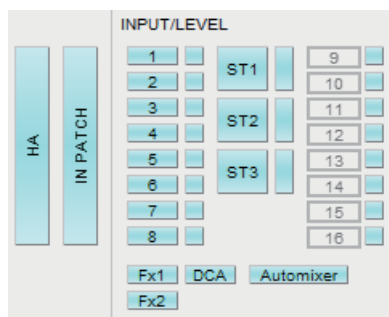

• Botón [HA] (amplificador principal)

Si está activado, se recuperarán los ajustes de ganancia de amplificador principal y alimentación phantom (+48V) de los puertos de entrada.

- **Botón [IN PATCH] (patch de entrada)**

Si está activado, se recuperarán los ajustes de patch de entrada y los nombres de los canales de entrada.

Estos botones incluyen la asignación de parches a los canales de entrada del MY4-AEC From Far-end, Far-end Voice, Near-end Mic., Near-end Voice y To Far-end.

- **Botones [INPUT]/[LEVEL] (entrada/nivel)**

Si el botón [INPUT] está activado, se recuperarán los ajustes siguientes de los canales de entrada.

Canales de entrada: Fase, HPF, Ganancia digital, PEQ, COMP, GATE, AGC, FBS, Activación/desactivación de inserción (*)

Canales de entrada

estéreo: Ganancia digital, PEQ, AGC, COMP

(*) Activación/desactivación de ganancia es solo para el MTX5-D.

Si el botón [LEVEL] está activado, se recuperarán los ajustes de nivel de canal de entrada y de activación/desactivación de mute.

Se pueden especificar individualmente para cada canal.

NOTA En el Cuadro de diálogo "MTX Configuration" (configuración de MTX), si cambia [INPUT PORT SETUP] (configuración de puertos de entrada) de "MONO x2" a "STEREO", los ajustes de los botones [INPUT]/[LEVEL] seguirán el lado "L".

- **Botones [Fx1]/[Fx2] (efectos 1 y 2)**

Si estos botones están activados, se recuperarán el tipo de efecto y los ajustes siguientes.

- Nivel de envío del canal de entrada al bus de efecto, envío activado o desactivado
- Nivel de retorno del efecto, activación/desactivación de mute
- Nombre de retorno del efecto

- **Botón [DCA] (lado INPUT)**

Si está activado, se recuperarán los ajustes siguientes.

- Asignación del canal de entrada a un grupo de DCA o de mute
- Nivel principal del grupo de DCA
- Mute principal del grupo de mute

- **Botón [Automixer] (mesa de mezclas automática)**

Si está activado, se recuperarán los ajustes de Dugan Automixer.

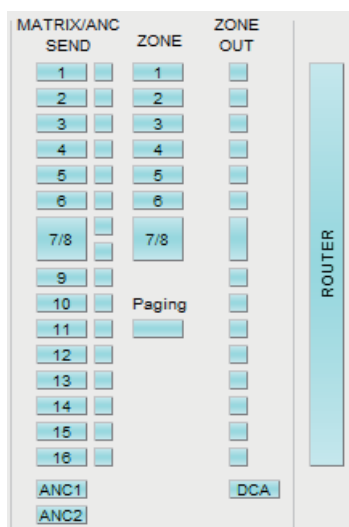

- **Botón [MATRIX SEND] (envío de matriz)**

Si el botón de la izquierda está activado, se recuperarán los ajustes siguientes.

- Nivel de envío del canal de entrada al bus de matriz, envío activado o desactivado y panorámica de canal estéreo
- Nivel de envío del retorno de efecto al bus de matriz, envío activado o desactivado y panorámica de canal estéreo

Si el botón de la derecha está activado, se recuperará el nivel de salida de la matriz.

- **Botones [ANC1 SEND]/[ANC2 SEND] (envío de compensador de ruido ambiente 1 y 2)**

Si estos botones están activados, se recuperarán el nivel de envío del canal de entrada al bus de compensador de ruido ambiente (ANC) y el estado de activación o desactivación del envío.

- **Botón [ZONE] (zona)**

Si está activado, se recuperarán los ajustes siguientes.

- Origen de prioridad 1, nivel de mezcla y reductor
- Origen de prioridad 2, nivel de mezcla y reductor
- Compensador de ruido ambiente
- Nombre de zona

NOTA En el Cuadro de diálogo "MTX Configuration" (configuración de MTX), si cambia [INPUT PORT SETUP] (configuración de puertos de entrada) de "MONO x2" a "STEREO", el ajuste del botón [ZONE] (zona) seguirá la zona de números impares.

- **Botón [PAGING] (Megafonía)**

Si se activa se recupera el ajuste del botón PAGING [ON] (Megafonía activa).

- **Botón [ZONE OUT] (salida de zona)**

Si está activado, se recuperarán el nivel de salida de zona y la activación/desactivación de mute.

- **Botón [DCA] (lazo de zona)**

Si está activado, se recuperarán los ajustes siguientes.

- Asignación del canal de salida de zona a un grupo de DCA o de mute
- Nivel principal del grupo de DCA
- Mute principal del grupo de mute

- **Botón [ROUTER] (encaminador)**

Si está activado, se recuperarán los ajustes de encaminador.

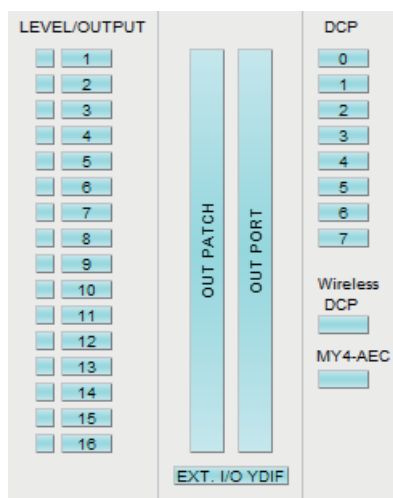

- **Botones [LEVEL]/[OUTPUT] (salida/nivel)**

Si el botón [LEVEL] está activado, se recuperarán los ajustes de nivel de canal de salida y de activación/desactivación de mute.

Si el botón [OUTPUT] está activado, se recuperarán los ajustes de ecualizador de sala, retardo y procesador de altavoces.

Se pueden especificar individualmente para cada canal.
- **Botón [OUT PATCH] (patch de salida)**

Si está activado, se recuperarán los ajustes de patch de salida y los nombres de los canales de salida.
- **Botón [OUT PORT] (puerto de salida)**

Si está activado, se recuperarán los ajustes de polaridad y ganancia de salida del puerto de salida.
- **Botón [EXT. I/O YDIF] (E/S YDIF externa)**

Si está activado, se recuperarán los ajustes del audio que se emite de la MTX/MRX a YDIF en modo de distribución.
- **Botón [DCP]**

Si está activado, se recuperarán las asignaciones de parámetros de la unidad DCP (panel de control digital) conectado a la MTX/MRX. El botón muestra el identificador de la unidad DCP.
- **Botón [Wireless DCP]**

Si está activado, se recuperarán los ajustes de Wireless DCP. Si hay ocho unidades Wireless DCP conectadas, el ajuste de activación/desactivación afectará a ocho unidades.
- **Botón [MY4-AEC]**

Si está activado, se recuperarán los ajustes del MY4-AEC instalado en la MTX5-D. Esto no se muestra si no se ha seleccionado MY4-AEC en el cuadro de diálogo "Device Configuration Wizard".

Los siguientes ajustes están fuera de los ajustes de recuperación del botón [MY4-AEC].

 - From Far-end, Far-end Voice, Near-end Mic., Near-end Voice y To Far-end (incluidos en la gama de botones [IN PATCH])
 - SRC

■ Ficha [External I/O] (E/S externa)

En ella puede elegir los parámetros de dispositivo externo cuyos ajustes de filtro de recuperación desea configurar.

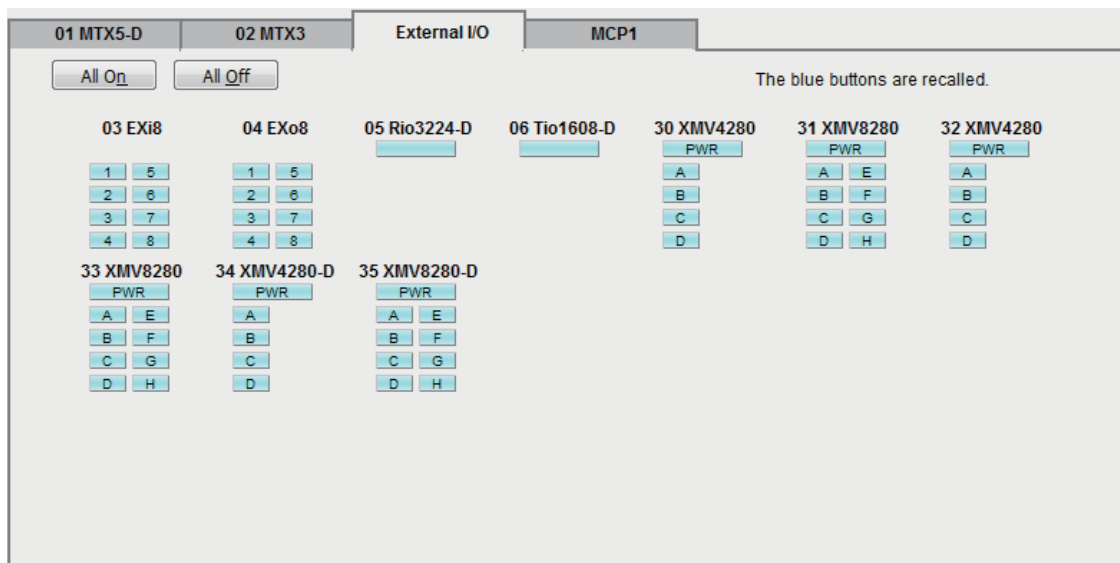

● Botón [All On] (todos activados)

Activa (en azul) todos los botones de la ficha seleccionada. Se recuperarán todos los parámetros.

● Botón [All Off] (todos desactivados)

Desactiva (en blanco) todos los botones de la ficha seleccionada. No se recuperará ninguno de los parámetros.

● Botones de selección de parámetros

Los botones de selección de parámetros se muestran para cada dispositivo (identificador de unidad, nombre de dispositivo). Si estos botones están activados, para cada canal se recuperarán los parámetros incluidos en los botones. El botón [PWR] corresponde al estado de encendido/espera del dispositivo y los botones alfabéticos o numéricos corresponden a los canales de cada dispositivo.

En el caso de Tio1608-D o de la serie R (AD/DA), si activa el botón, se recuperarán los parámetros del amplificador principal de cada unidad.

■ Ficha [MCP1]

Aquí puede elegir la unidad MCP1 cuyos ajustes de filtro de recuperación desea configurar.

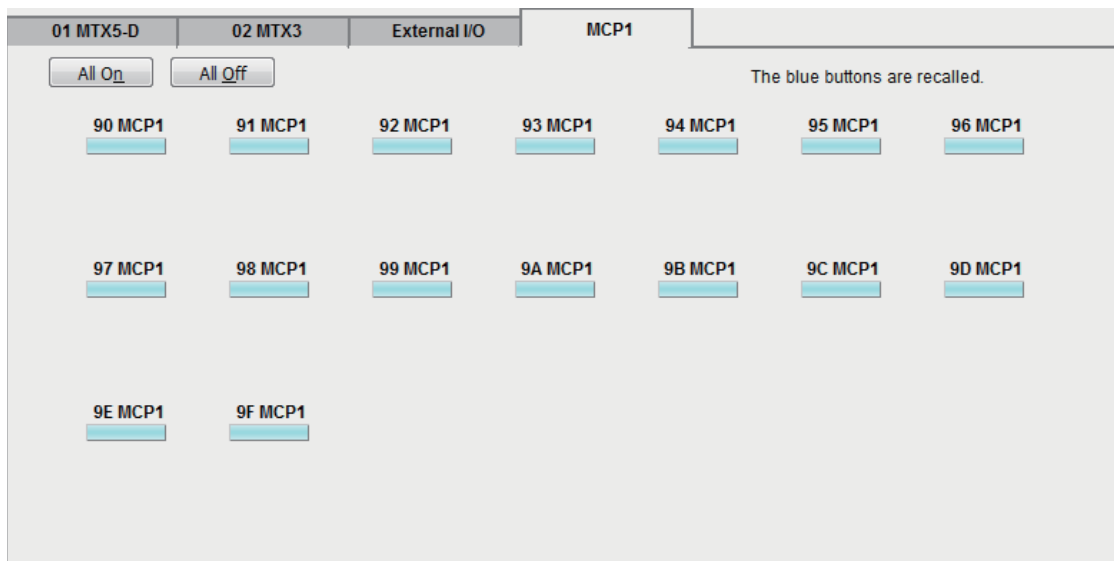

● Botón [MCP1]

Si está activado, se recuperarán las asignaciones de parámetros de la unidad MCP1 conectada al MTX.

Capítulo 7. Cuadros de diálogo/Aplicaciones de software

En este capítulo se explican los cuadros de diálogo y aplicaciones que se pueden abrir desde la barra de menús o la de herramientas.

□ Cuadro de diálogo “Startup” (inicio)

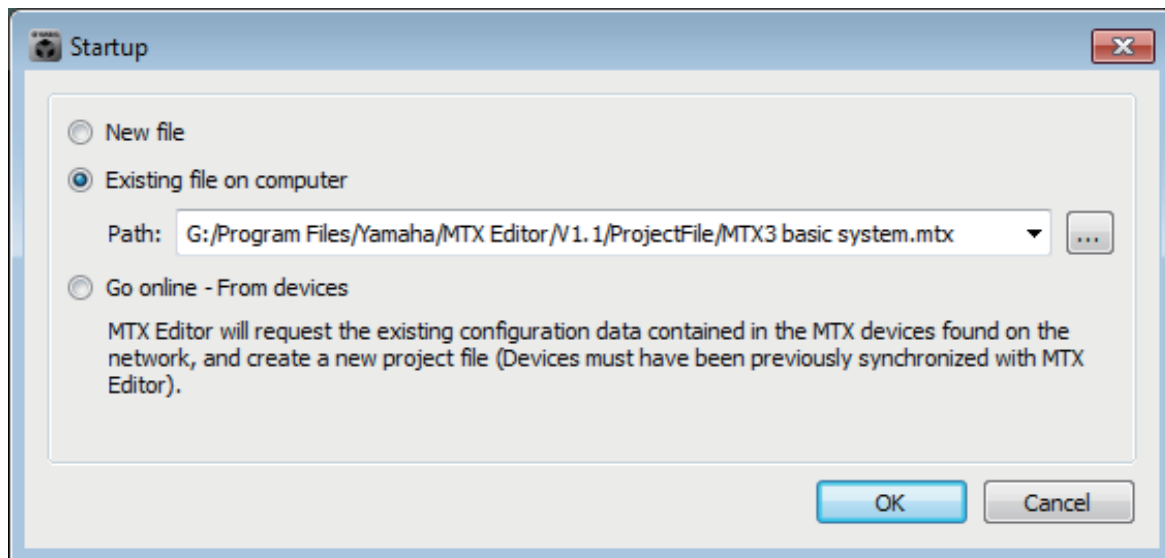

Aparece cuando se inicia MTX-MRX Editor.

● Botón de opción [New file] (nuevo archivo)

Al hacer clic en el botón [OK], aparecerá el Cuadro de diálogo “Device Configuration Wizard” (asistente para configurar dispositivos).

● Botón de opción [Existing file on computer] (archivo del ordenador)

Al hacer clic en [OK], se abrirá el archivo seleccionado. Si se ha asignado un código PIN, se le pedirá que lo escriba.

● Botón de opción [Go online – From devices] (conectar en línea – desde dispositivos)

Al hacer clic en el botón [OK], se cargarán los ajustes del sistema MTX/MRX desde las unidades MTX/MRX de la red que estén en funcionamiento. De este modo, podrá crear un archivo de proyecto.

Para que se carguen los ajustes, debe estar conectado a una unidad MTX/MRX con la que MTX-MRX Editor haya estado conectado en línea previamente. Si se ha asignado un código PIN al dispositivo, se le pedirá que lo escriba.

● Botón [OK] (aceptar)

Ejecuta la operación seleccionada mediante el botón de opción.

□ Cuadro de diálogo "Network Setup" (configuración de red)

Aquí puede seleccionar la tarjeta de interfaz de red del ordenador que se usará para comunicarse con la MTX/MRX (denominada en adelante "la tarjeta de red").

NOTA Si no usa un servidor DHCP, establezca una dirección IP fija para la tarjeta de red del ordenador. Recomendamos los siguientes ajustes.
 IP address (dirección IP): 192.168.0.253
 Subnet mask (máscara de subred): 255.255.255.0

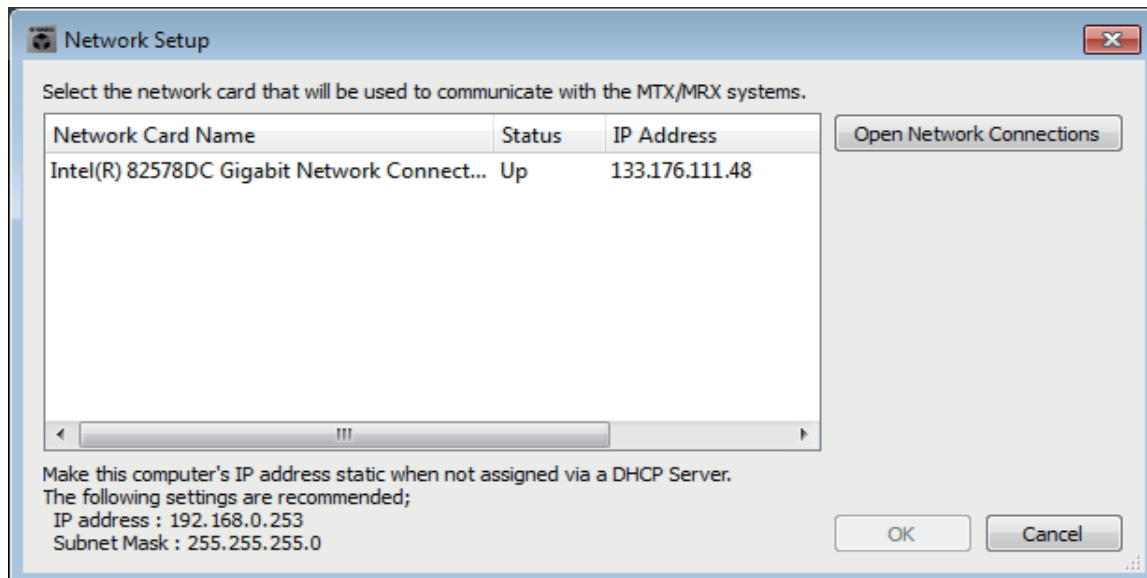

Si no está conectado a la red, haga clic en el botón [Cancel] para cerrar el cuadro de diálogo.

● Network Card Name (nombre de la tarjeta de red)

Muestra el nombre de la tarjeta de red.

● Status (estado)

Muestra el estado de la tarjeta de red (activada o desactivada).

Una tarjeta de red cuyo valor sea "Down" (desactivada) no se puede seleccionar.

● IP Address (dirección IP) y Subnet Mask (máscara de subred)

Muestran la dirección IP y la máscara de subred asignadas a la tarjeta de red.

Si no hay ningún servidor DHCP y la dirección IP no se ha asignado aunque el ajuste de la tarjeta de red sea "Obtain IP address automatically" (obtener dirección IP automáticamente), se mostrará "0.0.0.0".

También se mostrará "0.0.0.0" si la tarjeta de red no está conectada físicamente.

● Botón [Open Network Connections] (abrir conexiones de red)

Abre el panel de control "Network Connections" (conexiones de red). Úselo si desea cambiar la dirección IP de la tarjeta de red.

● Botón [OK] (aceptar)

Actualiza los ajustes y cierra el cuadro de diálogo.

● Botón [Cancel] (cancelar)

Cierra el cuadro de diálogo sin actualizar los ajustes.

❑ Cuadro de diálogo "Device Information" (información sobre dispositivos)

Muestra los dispositivos de la red, lo que le permite actualizar su firmware y cambiar su dirección IP.

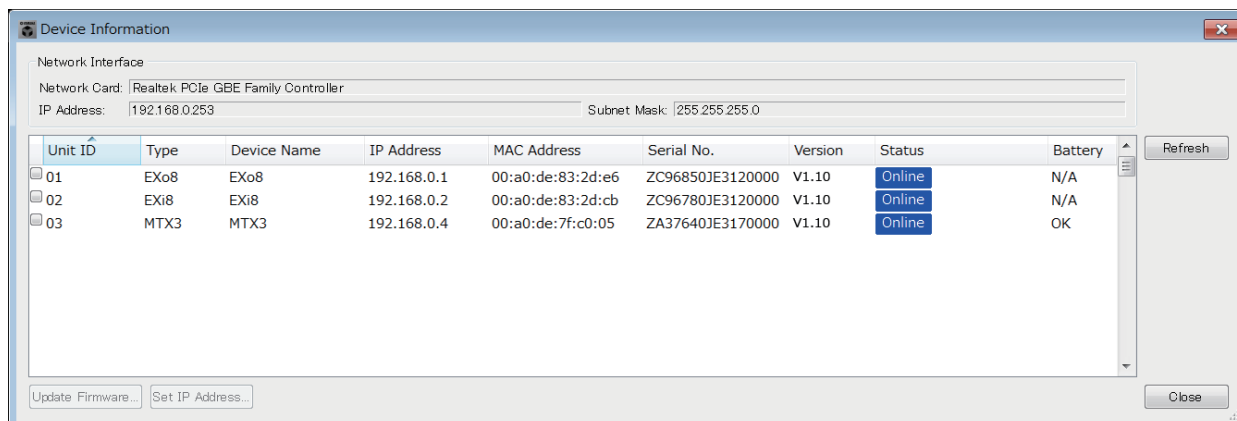

● Interfaz de red

Muestra el nombre, la dirección IP y la máscara de subred de la tarjeta de red seleccionada actualmente en el cuadro de diálogo "Select Network Interface Card" (seleccionar tarjeta de interfaz de red).

● Lista de dispositivos

• Botón de identificación

Si pulsa este botón situado a la izquierda del identificador de la unidad, los indicadores del dispositivo correspondiente parpadearán durante cinco segundos.

• Unit ID (identificador de unidad)

Muestra el identificador de unidad del dispositivo.

Si existe algún conflicto entre identificadores, se muestra como sigue.

Unit ID	Type	Device Name	ID
<input type="checkbox"/> ⚠ 02	XMV4140	XMV4140	
<input type="checkbox"/> 03	XMV4140	XMV4140	
<input type="checkbox"/> 01	MTX3	MTX3	
<input type="checkbox"/> ⚠ 02	MTX3	MTX3	1'
<input type="checkbox"/> 04	XMV4140	XMV4140	

• Type (tipo)

Muestra el nombre de modelo del dispositivo (excepto para los paneles de control digitales).

• Device Name (nombre de dispositivo)

Muestra el nombre del dispositivo. El nombre se puede editar en el campo DEVICE NAME, que se encuentra en la ficha [Device], en la parte inferior de la pantalla Project (Proyecto).

• IP Address y MAC Address (dirección IP y dirección MAC)

Muestran la dirección IP y la dirección MAC que se han especificado para el dispositivo.

• Serial No. (n.º de serie)

Muestra el número de serie del dispositivo.

• Versión

Muestra la versión del firmware.

• Status (estado)

Muestra si el dispositivo está en línea o fuera de línea.

Al actualizar un dispositivo, se muestra el progreso.

- **Battery (batería)**

Muestra la carga de batería restante de un dispositivo que la contenga.

EMPTY: (vacía) Quedan entre 0 y 0,5 V. Deje de usar la unidad de inmediato y póngase en contacto con un centro de asistencia de Yamaha.

Low: (baja) Quedan entre 0,5 y 2,5 V. Póngase en contacto con un centro de asistencia de Yamaha con la mayor brevedad posible.

OK: (correcta) Quedan entre 2,5 y 3,5 V. No hay ningún problema.

N/A: el dispositivo no lleva batería.

- **Botón [Update Firmware] (actualizar firmware)**

Actualiza el firmware.

Haga clic en este botón para abrir el [Cuadro de diálogo "Update Firmware" \(actualizar firmware\)](#).

NOTA

- Si se abre el Cuadro de diálogo "Select Folder" (seleccionar carpeta), seleccione la carpeta que contenga el archivo de actualización y, a continuación, haga clic en el botón [OK] (aceptar).

- Para actualizar el firmware de Tio1608-D o de la serie R (AD/DA), use la aplicación de software de Windows R Remote.

- **Botón [Set IP Address] (configurar dirección IP)**

Permite especificar la dirección IP y la máscara de subred del dispositivo.

Al hacer clic en este botón, aparecerá el [Cuadro de diálogo "IP Address" \(Dirección IP\)](#).

- **Botón [Refresh] (actualizar)**

Vuelve a buscar los dispositivos de la red.

No se puede hacer clic mientras hay una actualización en curso.

- **Botón [Close] (cerrar)**

Cierra el cuadro de diálogo.

No se puede hacer clic mientras hay una actualización en curso.

Cuadro de diálogo "Update Firmware" (actualizar firmware)

Este cuadro de diálogo permite actualizar el firmware de una unidad, como la MTX/MRX o la XMV.

Para las unidades Dante, como las MTX5-D y XMV8280-D, puede suceder que en ocasiones haya que actualizar su firmware Dante. Para obtener información detallada sobre cómo actualizar el firmware Dante, consulte la guía de actualización del firmware del sistema MTX/MRX.

- NOTA**
- En algunos casos, después de una actualización puede suceder que los datos ya no sean compatibles. Guarde el archivo de proyecto más reciente antes de efectuar una actualización: después de actualizar, use la versión más reciente de MTX-MRX Editor para abrir ese archivo.
 - Para actualizar el firmware de Tio1608-D o de la serie R (AD/DA), use la aplicación de software de Windows R Remote.

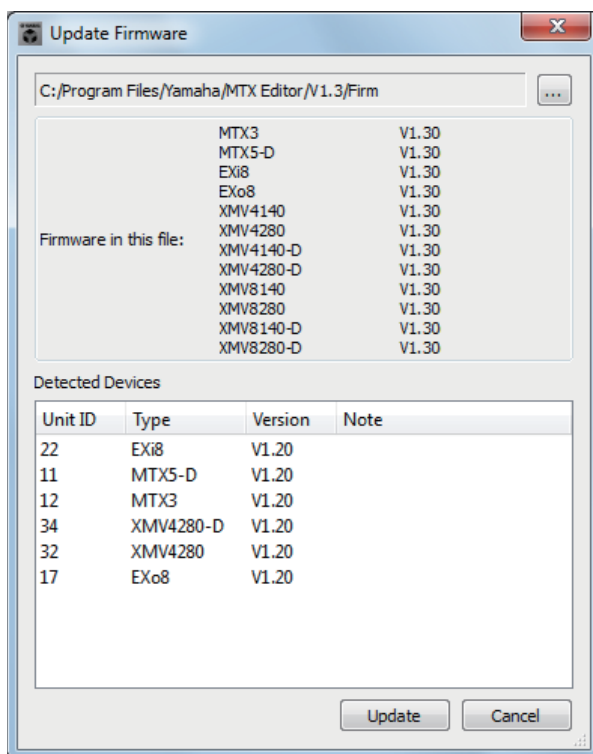

● File (archivo)

Muestra los archivos .fup de la carpeta que contiene el archivo de actualización mostrado en la sección "Firmware in this file" (firmware en este archivo).

● Botón [...]

Haga clic en este botón para seleccionar un archivo de actualización. Al hacer clic en este botón, se abre el cuadro de diálogo "Select Folder" (seleccionar carpeta); seleccione un archivo .fup.

● Firmware in this file (firmware en este archivo)

Muestra las versiones de firmware que se encuentran en la carpeta de cada dispositivo.

● Detected Devices (dispositivos detectados)

Muestra los dispositivos detectados.

Unit ID..... (identificador de unidad) Muestra el identificador de unidad del dispositivo.

Type..... (tipo) Muestra el nombre de modelo del dispositivo.

Version..... (versión) Muestra la versión del firmware del dispositivo.

● [Update] (actualizar)

Ejecuta la actualización.

Si no hay ningún archivo de actualización en la carpeta seleccionada, el botón estará atenuado y no estará disponible.

● Botón [Cancel] (cancelar)

Cancela la actualización y cierra el cuadro de diálogo.

■ Procedimiento de actualización

Todos los dispositivos aplicables se pueden actualizar al mismo tiempo.

NOTA Si hay una unidad MTX/MRX con un código PIN asignado diferente del código PIN del proyecto, deberá escribir el código PIN.

1. Para todos los dispositivos aplicables del sistema MTX/MRX, DESACTIVE los interruptores DIP 7 y 8 (modo de reanudación).

2. Desconecte la alimentación de todos los dispositivos aplicables del sistema MTX/MRX.

3. En el Cuadro de diálogo "Device Information" (información sobre dispositivos), haga clic en el botón [Update Firmware].

Si se abre el Cuadro de diálogo "Select Folder" (seleccionar carpeta), seleccione una carpeta que contenga el archivo de actualización y, a continuación, haga clic en el botón [OK] (aceptar).

4. Aparecerá el Cuadro de diálogo "Update Firmware" (actualizar firmware).

Muestra las versiones de firmware que se encuentran en la carpeta. Si selecciona la otra carpeta, haga clic en el botón [...].

5. Haga clic en el botón [Update] (actualizar) para ejecutar la actualización.

Durante la actualización, parpadean los indicadores de los dispositivos.

NOTA No apague la alimentación de los dispositivos mientras se está ejecutando una actualización.

6. Una vez que la actualización ha finalizado, los indicadores de los dispositivos aplicables se iluminarán.

Cuando la actualización esté completa, los dispositivos se reiniciarán automáticamente.

NOTA Si los indicadores [ALERT] (alerta) de los dispositivos aplicables parpadean, significa que la actualización falló por un error. La pantalla [PRESET] del panel frontal mostrará un número de error; consulte la lista de alertas en el apéndice y adopte las medidas pertinentes.

7. Cierre el cuadro de diálogo "Device Information".

Una vez que la actualización haya finalizado correctamente, los dispositivos se reiniciarán y aquellos que pertenezcan al sistema MTX/MRX aparecerán de nuevo en la ventana de proyecto de MTX-MRX Editor.

Cuadro de diálogo "IP Address" (Dirección IP)

Aquí podrá configurar los ajustes de la IP del dispositivo.

Como ajuste del dispositivo, recomendamos que establezca "IP SETTINGS" (Ajuste de IP) en "UNIT ID" (ID de unidad) o "STATIC IP (Auto)" (IP estática (Automática)), y establezca la dirección IP del ordenador en "192.168.0.253" y su máscara de subred en "255.255.255.0".

No se pueden editar ajustes en línea.

Para usar MTX-MRX Editor para controlar sistemas MTX/MRX de subredes distintas, es necesario poner en funcionamiento los dispositivos que usan direcciones IP únicas.

Consulte información detallada en "[Ajustes para controlar dispositivos a través de subredes](#)".

NOTA Si se ha asignado un código PIN, se le pedirá que los escriba. Los dispositivos cuyo PIN no pueda desbloquearse no aparecerán en la lista de dispositivos y sus ajustes no podrán editarse.

Si desea fijar la dirección IP y la máscara de subred del dispositivo, configure los ajustes siguientes en este cuadro de diálogo.

- 1.** Ajuste la dirección IP del ordenador en "192.168.0.253" y la máscara de subred en "255.255.255.0".
- 2.** En los ajustes del dispositivo, establezca "IP SETTINGS" (Ajustes de IP) en "UNIT ID" (ID de unidad) o "STATIC IP (Auto)" (Estática IP) (Automática) y ajuste UNIT ID (ID de unidad) en cualquier otro valor distinto de FD para que ninguno de los dispositivos entre en conflicto y, a continuación, active los dispositivos.
- 3.** En la lista de la izquierda en el cuadro de diálogo "IP Address" (Dirección IP), seleccione el dispositivo que desee editar.
- 4.** En el cuadro de diálogo "IP Address" (Dirección IP), seleccione el botón de opción [Use the following IP Address] (Usar la siguiente dirección IP) (especifique una dirección IP fija para el dispositivo).
- 5.** Especifique valores para [IP Address] (Dirección IP) y [Subnet Mask] (Máscara de subred).
- 6.** Haga clic en el botón [OK] (Aceptar).

- 7. Como ajuste del dispositivo, especifique el modo PC o STATIC IP (MANUAL) (IP estática (Manual)).**
- 8. Apague el dispositivo, espere 10 segundos y, a continuación, enciéndalo.**
- 9. En el cuadro de diálogo "Device Information" (Información del dispositivo), haga clic en el botón [Refresh] (Actualizar).**
Compruebe que se ha modificado la dirección IP del dispositivo.

SUGE Si desea cambiar el ajuste de varios dispositivos, repita los pasos del 3 al 5 y, a continuación, vaya al paso 6 y a los siguientes.

● Lista de dispositivos

Muestra los dispositivos de la red. Cuando hace clic aquí, los ajustes del dispositivo actual aparecen a la derecha, lo que le permite editarlos.

● Current Settings (Ajustes actuales)

Muestra el UNIT ID (ID de unidad) y el IP Setting (Ajuste de IP) especificados para la unidad.

● Unit ID/Static IP(Auto) (ID de unidad/IP estática (Automática))

Si el ajuste de IP de la unidad es "UNIT ID" (ID de unidad) o "STATIC IP (Auto)" (IP estática (Automática)), aparecen la dirección IP y la máscara de subred.

● PC/Static IP(Manual) (PC/IP estática (Manual))

○ Botón de opción [DHCP] (solo dispositivos del sistema MTX/MRX)

Elíjalo si desea que sea el servidor DHCP el que establezca la dirección IP.

Si no hay servidor DHCP, la dirección IP se establecerá en [0.0.0.0]. Para solucionar el problema, compruebe que el servidor DHCP esté conectado. O bien, si lo prefiere, use los interruptores DIP del panel posterior de la unidad para establecer IP Setting (Ajuste de IP) en [UNIT ID] (ID de unidad) (el modo en que se generará la dirección IP a partir del identificador de unidad).

○ Botón [Apply to all the devices] (Aplicar a todos los dispositivos) (solo dispositivos del sistema MTX/MRX)

Establece todos los dispositivos que aparecen en la lista de dispositivos en el modo DHCP.

○ Botón de opción [Use the following IP Address] (Usar la siguiente dirección IP) (solo dispositivos del sistema MTX/MRX)

Si elige esta opción, se usarán la dirección IP y la máscara de subred que aquí especifique.

○ IP Address (Dirección IP) y Subnet Mask (Máscara de subred)

Aquí puede especificar la dirección IP y la máscara de subred del dispositivo.

Establezca la dirección IP de modo que no exista conflicto con la dirección IP del ordenador ni de ningún otro dispositivo.

NOTA Las siguientes direcciones IP no se pueden especificar.

192.168.0.0: su uso está prohibido por estar en conflicto con la dirección de red.

192.168.0.255: su uso está prohibido por estar en conflicto con la dirección de difusión.

Se puede seleccionar las máscaras de subred siguientes.

128.0.0.0	255.255.128.0
192.0.0.0	255.255.192.0
224.0.0.0	255.255.224.0
240.0.0.0	255.255.240.0
248.0.0.0	255.255.248.0
252.0.0.0	255.255.252.0
254.0.0.0	255.255.254.0
255.0.0.0	255.255.255.0 (valor predeterminado)
255.128.0.0	255.255.255.128
255.192.0.0	255.255.255.192
255.224.0.0	255.255.255.224
255.240.0.0	255.255.255.240
255.248.0.0	255.255.255.248
255.252.0.0	255.255.255.252
255.254.0.0	
255.255.0.0	

- **Default Gateway (Puerta de enlace predeterminada) (excepto los dispositivos del sistema MTX/MRX)**
Especifica la dirección IP de la puerta de enlace predeterminada.
- **Default Gateway/DNS Server (Puerta de enlace predeterminada/Servidor DNS) (solo dispositivos del sistema MTX/MRX)**
 - **Default Gateway (Puerta de enlace predeterminada)**
Especifica la dirección IP de la puerta de enlace predeterminada.
 - **DNS Server (Servidor DNS)**
Especifica la dirección IP del servidor DNS.
 - **Casilla de verificación [Obtain Default Gateway and DNS Server address automatically] (Obtener automáticamente la dirección del servidor DNS y de la pasarela predeterminada)**
Si activa esta opción, se obtendrán automáticamente las direcciones IP predeterminadas de la puerta de enlace y del servidor DNS. Los ajustes anteriores de dirección IP de la puerta de enlace predeterminada y el servidor DNS se omiten.
 - **Botón [Apply to all devices] (Aplicar a todos los dispositivos)**
Si se activa esta opción, se especifican los mismos ajustes de dirección IP como puerta de enlace predeterminada y servidor DNS de todos los dispositivos.
- **Botón [Auto-Assign IP Addresses] (Asignar direcciones IP automáticamente)**
Haga clic aquí para abrir [Cuadro de diálogo "Auto-Assign IP Address" \(Asignar dirección IP automáticamente\)](#).
- **Botón [OK] (aceptar)**
Transmite los ajustes al dispositivo y cierra el cuadro de diálogo.
Si IP Setting se ha establecido en [PC] y ha modificado la dirección IP, la comunicación se interrumpirá temporalmente.
- **Botón [Cancel] (cancelar)**
Descarta los ajustes y cierra el cuadro de diálogo.

NOTA La comunicación no es posible si los ajustes de dirección de red son distintos en el ordenador y la unidad. Asegúrese de establecer la misma dirección de red en el ordenador y en la unidad.
Si no conoce la dirección de red de la unidad, recomendamos usar el interruptor DIP del panel posterior de esta para establecer el valor de IP Setting en [UNIT ID].

Cuadro de diálogo "Auto-Assign IP Address" (Asignar dirección IP automáticamente)

La información, como la dirección IP asignada a los dispositivos colocados en MTX-MRX Editor mediante el cuadro de diálogo "Match Devices by IP Address" (Hacer coincidir dispositivo por dirección IP) se aplica al cuadro de diálogo "IP Address" (Dirección IP) en una operación única.

Para obtener más detalles, consulte "[Ajustes para controlar dispositivos a través de subredes](#)" en el apéndice.

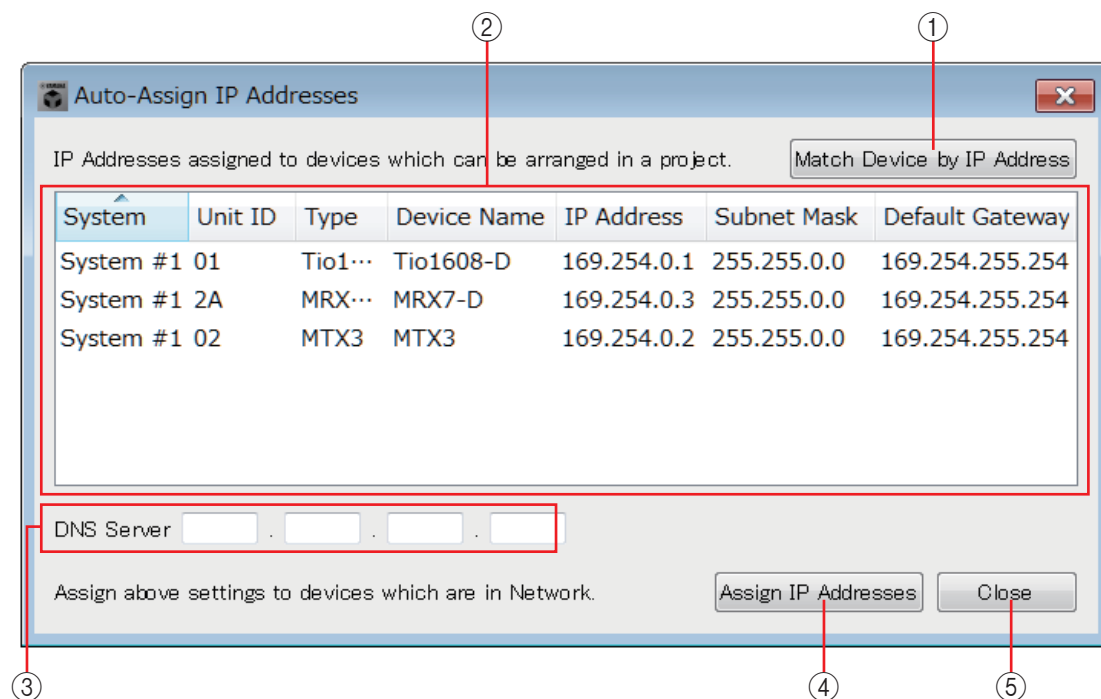

① Botón [Match Device by IP Address] (Hacer coincidir dispositivo por dirección IP)

Haga clic aquí para abrir [Cuadro de diálogo "Match Devices by IP Address" \(Hacer coincidir por dirección IP\)](#).

② Lista de dispositivos

Muestra información de los ajustes de IP que se especifican para dispositivos colocados en MTX-MRX Editor mediante el cuadro de diálogo "Match Devices by IP Address" (Hacer coincidir dispositivo por dirección IP).

③ DNS Server (Servidor DNS)

Especifica el servidor DNS.

④ Botón [Assign IP Address] (Asignar dirección IP)

Aplica la información que se muestra en la lista de dispositivos y los ajustes del servidor DNS en el cuadro de diálogo "IP Address" (Dirección IP). Incluso si el botón de opción [DHCP] está seleccionado en el cuadro de diálogo "IP Address" (Dirección IP), el botón de opción [Use the following IP Address] (Usar la siguiente dirección IP) se cambia al estado seleccionado.

⑤ Botón [Cancel] (Cancelar)

Cierra el cuadro de diálogo.

❑ Cuadro de diálogo "Match Devices by IP Address" (Hacer coincidir por dirección IP)

Cambia al modo en que el MTX-MRX Editor identifica los dispositivos de la red por su dirección IP. Si desea controlar un sistema MTX/MRX que está una subred distinta de MTX-MRX Editor, realice los ajustes aquí.

Para obtener información sobre el procedimiento de ajuste, consulte "[Ajustes para controlar dispositivos a través de subredes](#)".

Las siguientes acciones no son posibles para dispositivos en subredes distintas.

- [Preset Link] (Enlace de preajuste)
- Comunicación de audio Dante

Configure las direcciones IP de manera que sean las únicas para la ruta de comunicación completa. Si existen dispositivos de la misma dirección IP en la ruta de comunicación, puede que no se puedan distinguir.

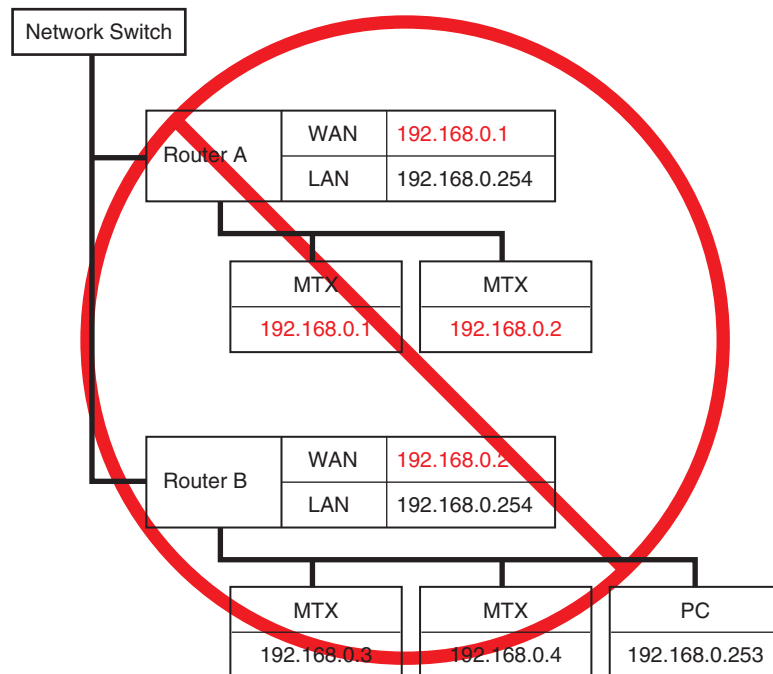

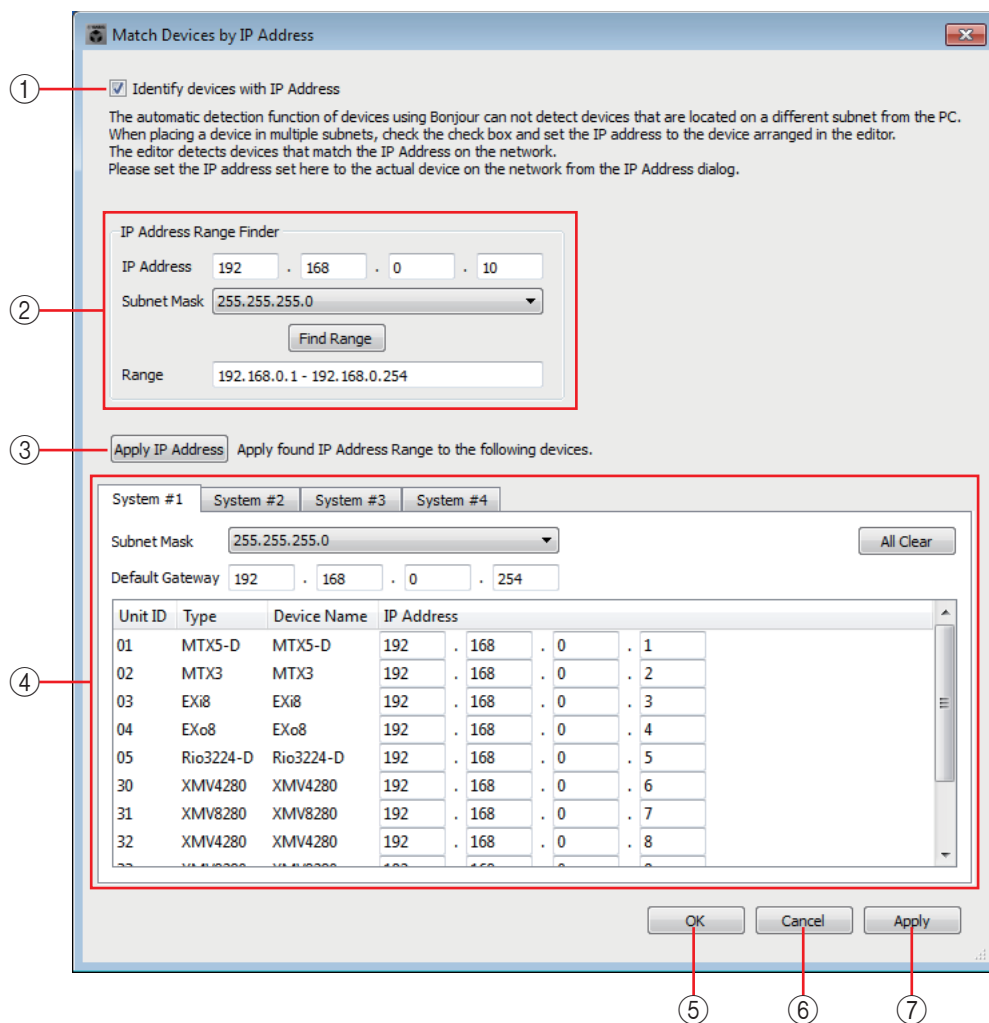

① **Casilla de verificación [Identify devices with IP Address] (Distinguir dispositivos por dirección IP)**

Si se selecciona esta casilla de verificación, los dispositivos se distinguen por su dirección IP, no por el ID de unidad.

② **Área "IP Address Range Finder" (Buscador de margen de dirección IP)**

Es posible que las direcciones IP sean consecutivas. Puede usar esto para calcular las direcciones IP para la asignación.

- **[IP Address] (Dirección IP)**
Introduzca la dirección IP que desee usar.
- **[Subnet Mask] (Máscara de subred)**
Seleccione la máscara de subred. Para las máscaras de subred que pueden seleccionarse, consulte el cuadro de diálogo "IP Address" (Dirección IP).
- **Botón [Find Range] (Buscar margen)**
Al hacer clic en él, el margen que puede especificarse se calcula desde la dirección IP y la máscara de subred que introduzca.
- **"Range" (Margen)**
Muestra el margen calculado de las direcciones IP.

③ **Botón [Apply IP Address] (Aplicar dirección IP)**

Cuando hace clic aquí, la dirección IP calculada en el área "IP Address Range Finder" (Buscador de margen de dirección IP) se aplica a los dispositivos en la ficha System (Sistema).

④ **Ficha System (Sistema)**

Aquí puede ver y editar los ajustes de los dispositivos en el sistema.

- **[Subnet Mask] (Máscara de subred)**
Seleccione la máscara de subred. Para las máscaras de subred que pueden seleccionarse, consulte el cuadro de diálogo "IP Address" (Dirección IP).
- **[Default Gateway] (Puerta de enlace predeterminada)**
Introduzca la dirección IP de la puerta de enlace predeterminada dentro de la subred.
- **Lista de dispositivos**
Introduzca la dirección IP de los dispositivos del sistema.
- **Botón [All Clear] (Borrar todo)**
Elimina la información de la dirección IP de los dispositivos.

⑤ **Botón [OK] (Aceptar)**

Actualiza los ajustes y cierra el cuadro de diálogo.

⑥ **Botón [Cancel] (Cancelar)**

Cierra el cuadro de diálogo sin actualizar los ajustes.

⑦ **Botón [Apply] (Aplicar)**

Actualiza los ajustes.

□ Cuadro de diálogo "MTX Configuration" (configuración de MTX)

Aquí puede especificar los ajustes de entrada y salida de cada dispositivo, por ejemplo, los puertos de entrada, los canales de salida y los buses de matriz de la MTX/MRX.

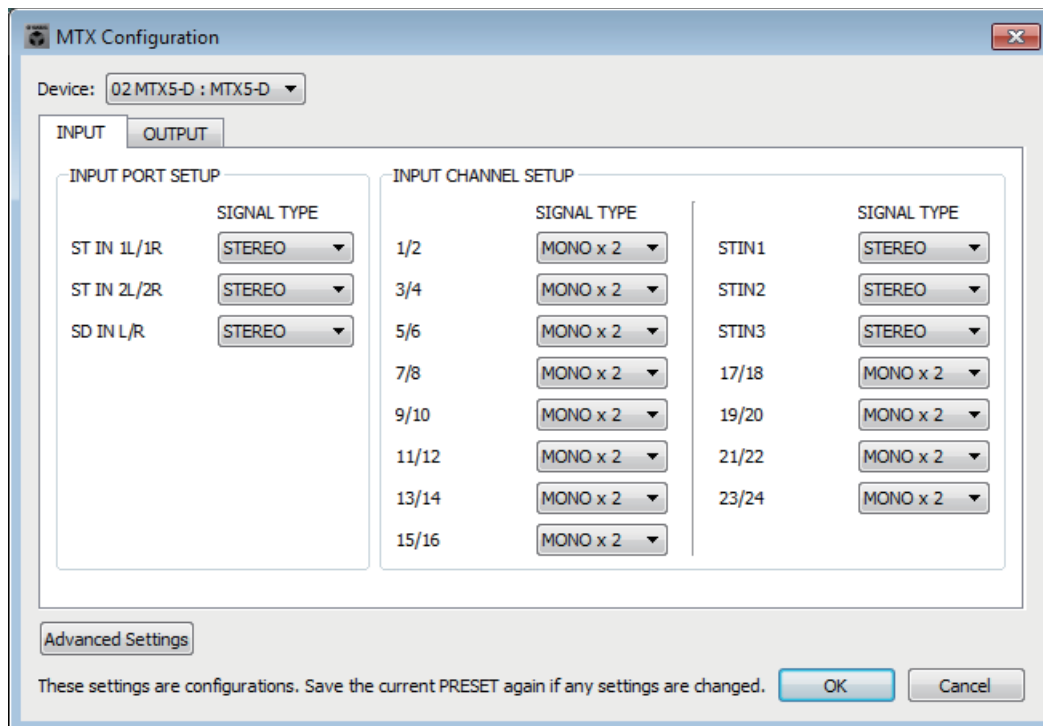

NOTA Puesto que estos ajustes no se incluyen en un preajuste, no se pueden cambiar mediante la función Preset Recall.

● **Device: (dispositivo):**

Permite seleccionar una unidad MTX del sistema MTX/MRX.

De izquierda a derecha, muestra el identificador de unidad, el tipo (nombre de modelo del dispositivo) y el nombre del dispositivo (nombre del dispositivo).

● **Botón [Advanced Settings] (configuración avanzada)**

Aparecerá el [Cuadro de diálogo "Advanced Settings" \(configuración avanzada\)](#).

● **Botón [OK] (aceptar)**

Guarda los ajustes y cierra el cuadro de diálogo.

● **Botón [Cancel] (cancelar)**

Descarta los ajustes y cierra el cuadro de diálogo.

● **Ficha [INPUT] (entrada)**

En esta ficha puede realizar los ajustes relacionados con las entradas.

• **INPUT PORT SETUP (configuración de puertos de entrada)**

Aquí puede especificar las entradas a los puertos de entrada estéreo.

STEREO(estéreo) La señal estéreo se introducirá sin cambios.

SUM(suma) Las entradas izquierda (L) y derecha (R) se sumarán en un único canal. Solo se recibirá una entrada en el patch de entrada.

• **INPUT CHANNEL SETUP (configuración de canales de entrada)**

Aquí puede realizar los ajustes de los canales de entrada. Estos ajustes afectarán a la banda de canales de entrada de la pantalla "MAIN".

MONO x2.....(mono x 2) Los canales de entrada se tratarán como dos canales monoaurales.

STEREO(estéreo) Los canales de entrada se tratarán como un único par estéreo.

● Ficha [OUTPUT] (salida)

En esta ficha puede realizar los ajustes relacionados con las salidas.

• MATRIX BUS SETUP (configuración de bus de matriz)

Aquí puede configurar los ajustes de los buses de matriz. Estos ajustes afectarán a la pantalla "MATRIX".

MONO x2.....(mono x 2) Los canales de entrada se tratarán como dos canales monoaurales.

STEREO(estéreo) Los canales de entrada se tratarán como un único par estéreo.

NOTA Si el modo YDIF del sistema MTX/MRX es Cascade (cascada), los parámetros serán comunes a todas las unidades MTX del sistema MTX/MRX.

• CASCADE MODE (modo de cascada)

Aquí puede especificar el origen de entrada de zona de cada matriz. Este ajuste no se puede configurar en modo de distribución.

Activado

La matriz de salida de todas las unidades MTX se mezclará para cada matriz. Esa señal mezclada se usará como entrada para la zona.

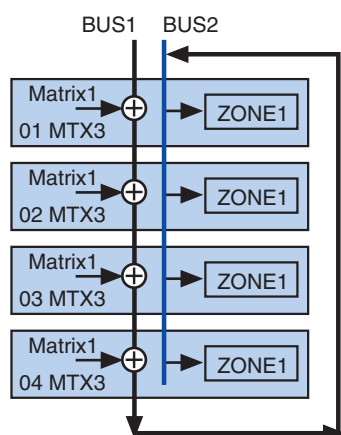

Desactivado

En lugar de usar la mezcla del bus, se usará la salida de la matriz como entrada para la zona.

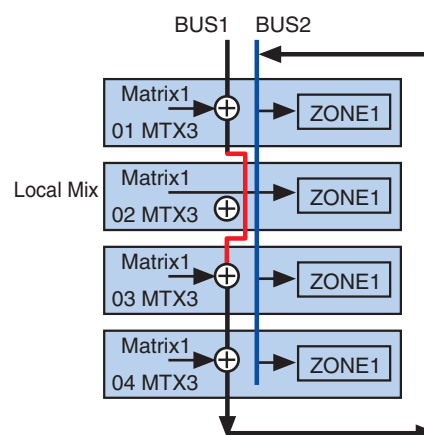

• OUTPUT CHANNEL SETUP (configuración de canales de salida)

Aquí puede especificar el tipo de procesador de altavoz del canal de salida (1WAYx2 [1 vía x 2] o 2WAY [2 vías]). Estos ajustes afectarán a la banda de canales de la pantalla "MAIN".

Cuadro de diálogo "Advanced Settings" (configuración avanzada)

Aquí puede especificar el modo de panorámica de la matriz (PAN [panoramización] o Blend [mezcla]). Solamente se puede especificar para estéreo, ya sea en la entrada o en la salida.

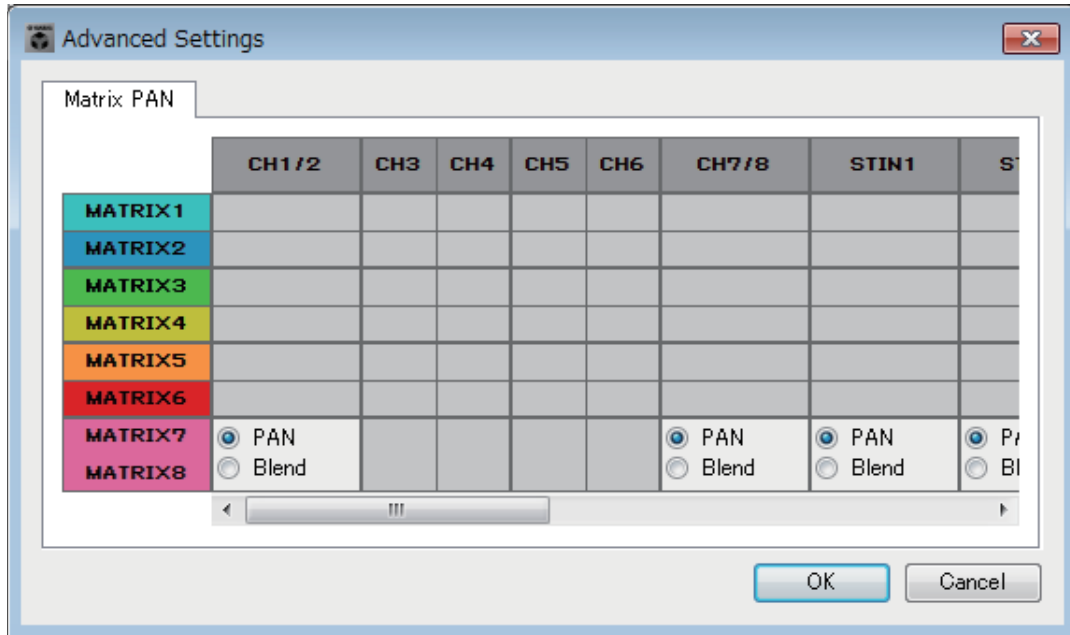

Si elige [Blend], los canales derecho e izquierdo del audio estéreo se mezclarán pero se conservará la sensación de estéreo. Por ejemplo, en algunas grabaciones estéreo antiguas, en los canales izquierdo y derecho se ha grabado un audio totalmente distinto; si este tipo de sonido se reproduce en un sistema de música de fondo estéreo, puede dar la impresión de que está sonando una música distinta en cada área. "Blend" resulta eficaz para mitigar este fenómeno.

● Botón [OK] (aceptar)

Guarda los ajustes y cierra el cuadro de diálogo.

● Botón [Cancel] (cancelar)

Descarta los ajustes y cierra el cuadro de diálogo.

❑ Cuadro de diálogo "Dante Information" (información sobre Dante)

Muestra los ajustes relacionados con Dante de las unidades Dante, como la MTX5-D o la XMV8280-D.

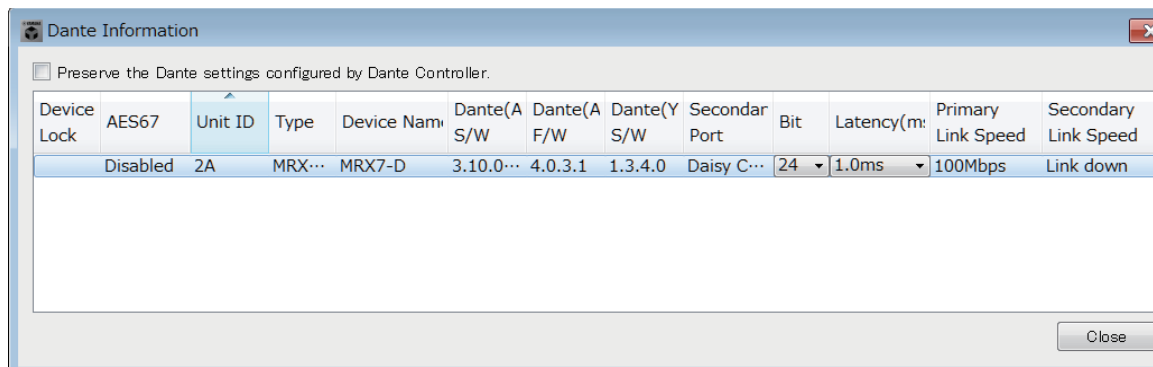

- **Casilla de verificación [Preserve the Dante settings configured by Dante Controller] (conservar los ajustes Dante configurados por Dante Controller)**

Active esta casilla de verificación si va a usar Dante Controller de Audinate Corporation para configurar la red de Dante. Los ajustes de Dante Controller tendrán prioridad sobre los ajustes que se configuren en MTX-MRX Editor. Si desactiva esta casilla de verificación, podrá usar MTX-MRX Editor para modificar la configuración de los ajustes de la red Dante dentro del proyecto.

- **[Device Lock] (Bloqueo de dispositivo)**

Si se ha ajustado el bloqueo de dispositivo en la unidad mediante Dante Controller, se mostrará un icono de candado y la unidad se excluirá de la edición.

- **[AES67]**

Indica "Enabled" (Activado) si el dispositivo está en el modo AES67.

- **[UNIT ID] (identificador de unidad)**

Indica el identificador de unidad del dispositivo.

- **[Type] (tipo)**

Indica el nombre de modelo del dispositivo.

- **[Device Name] (nombre de dispositivo)**

Muestra el nombre del dispositivo. El nombre se puede editar en el campo DEVICE NAME, que se encuentra en la ficha [Device], en la parte inferior de la pantalla Project (Proyecto).

- **[Dante(A) S/W]/[Dante(A) F/W]/[Dante(Y) S/W]**

Estos campos indican la versión del firmware Dante.

- **[Secondary Port] (puerto secundario)**

Muestra los ajustes de puerto secundario del interruptor DIP.

- **[Bit]**

Indica la velocidad de transferencia. Este ajuste se puede modificar cuando se está fuera de línea.

- **[Latency (ms)] (latencia, ms)**

Indica la latencia en milisegundos. Este ajuste se puede modificar cuando se está fuera de línea.

- **[Primary Link Speed]/[Secondary Link Speed] (velocidad de enlace principal y secundaria)**

Estos campos indican la configuración de la velocidad de la comunicaciones en los puertos Dante. Si no hay ningún otro dispositivo conectado a un puerto o si el cable está roto, aparecerá la mención "Link Down" (enlace inactivo).

- **Botón [Close] (cerrar)**

Cierra el cuadro de diálogo.

□ Cuadro de diálogo "Word Clock" (reloj)

Aquí puede editar los ajustes del reloj del sistema MTX/MRX. En general, se establecen en los valores óptimos cuando se usa el cuadro de diálogo "Device Configuration Wizard" (asistente para configurar dispositivos) para crear la configuración. Si desea especificar una tarjeta Mini-YGDAI como dispositivo de reloj maestro y otro ajuste semejante, configúrelo en este cuadro de diálogo.

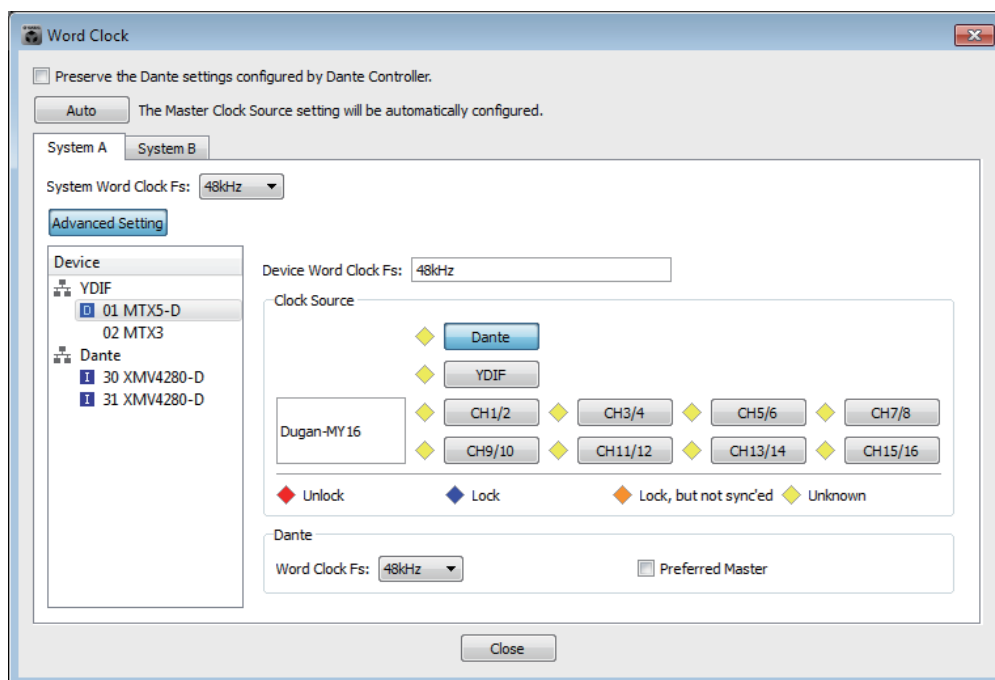

- **Casilla de verificación [Preserve the Dante settings configured by Dante Controller] (conservar los ajustes Dante configurados por Dante Controller)**

Active esta casilla de verificación si va a usar Dante Controller de Audinate Corporation para configurar la red de Dante. Los ajustes de Dante Controller tendrán prioridad sobre los ajustes que se configuren en MTX-MRX Editor. Si desactiva esta casilla de verificación, podrá usar MTX-MRX Editor para modificar la configuración de los ajustes de la red Dante dentro del proyecto.

- **Botón [Auto] (automático)**

Establece el reloj y el reloj maestro de todos los sistemas MTX/MRX del proyecto. Solamente está disponible si se está fuera de línea.

- **Fichas de selección de sistema**

Permiten seleccionar el sistema MTX/MRX cuyo reloj se va a establecer.

- **Cuadro [System Word Clock Fs:] (frecuencia de resonancia del reloj del sistema)**

Permite especificar el reloj del sistema MTX/MRX.

- **Botón [Advanced Setting] (configuración avanzada)**

Cambia la vista a una pantalla donde se pueden configurar ajustes avanzados. En la ilustración anterior se muestra el estado cuando se ha hecho clic en el botón [Advanced Setting].

- **Lista [Device] (dispositivos)**

En esta lista se enumeran los dispositivos cuyo reloj se puede modificar. Haga clic en el dispositivo cuyos ajustes de reloj detallados desee editar; aparecerá la pantalla de edición de ese dispositivo. El icono que figura a la izquierda del identificador de unidad indica cuál es la fuente especificada para el reloj.

Icono	Clock Source (fuente del reloj)
	Dante
	Interna
	Tarjeta Mini-YGDAI
Ninguna	YDIF

NOTA Los siguientes dispositivos no se muestran.

- EXi8
- Exo8
- Unidades XMV conectadas mediante YDIF
- Unidades XMV conectadas analógicamente

● [Device Word Clock Fs:] (frecuencia de resonancia del reloj del dispositivo)

Indica el reloj del dispositivo. Si se está en línea, indica el valor del reloj para el dispositivo. Si se está fuera de línea, la indicación será la siguiente.

MTX5-D/MRX7-D	Si se especifica DANTE como fuente del reloj, indica el valor especificado por el campo [Word Clock Fs:] de la sección Dante. De lo contrario, indica "---".
MTX3	Si se ha seleccionado Internal 44.1 kHz o 48 kHz, se muestra ese valor. Si se ha seleccionado YDIF, indica "---".
XMV compatible con Dante	Indica "48 kHz".

● [Clock Source] (fuente del reloj)

Use estos botones para seleccionar la fuente del reloj. A la izquierda de los botones que se pueden seleccionar, aparecerá un indicador que muestra el estado. Si se está fuera de línea, el estado no se puede detectar, por lo que todos los indicadores aparecerán en amarillo.

Indicador	Estado
	Bloqueado.
	Bloqueado pero no sincronizado.
	Desbloqueado.
	El estado del reloj no se puede detectar porque no hay un dispositivo externo conectado o porque la entrada de reloj no es válida.

● [Dante]

Permite especificar el reloj Dante. Si se ha ajustado el bloqueo de dispositivo en la unidad mediante Dante Controller, se mostrará un icono de candado y no se podrán realizar ajustes.

- **Cuadro [Word Clock Fs:] (frecuencia de resonancia del reloj)**
Indica o especifica el reloj del dispositivo. Si se ha ajustado el bloqueo de dispositivo en la unidad mediante Dante Controller, se mostrará un icono de candado y la unidad se excluirá de la edición. Si se ha ajustado el modo AES67 en la unidad mediante Dante Controller, se indica "48kHz", y la unidad se excluye de la edición.
- **Casilla de verificación [Preferred Master] (reloj maestro preferido)**
Si activa esta casilla de verificación, aumentará la probabilidad de que el dispositivo sea el reloj maestro en la red Dante. Úsela cuando el sistema MTX/MRX incluya un dispositivo Dante no compatible con MTX-MRX Editor y desee usar el dispositivo del sistema MTX/MRX como reloj maestro. Si se ha ajustado el bloqueo de dispositivo en la unidad mediante Dante Controller, la unidad se excluirá de la edición.

● Botón [Close] (cerrar)

Cierra el cuadro de diálogo.

□ Cuadro de diálogo "Clock" (reloj)

Cada vez que el sistema MTX/MRX se pone en línea, la fecha y hora del ordenador se transmiten a los dispositivos para actualizar automáticamente el reloj interno de cada uno de ellos. Si transmite la información de la fecha y la hora del ordenador desde este cuadro de diálogo, se actualizarán en una unidad MTX/MRX conectada a la misma red, tanto si está en línea como si no. La MTX/MRX actualizará el reloj interno en los dispositivos que no sean la unidad MTX/MRX. Para actualizar los ajustes del reloj interno en las unidades XMV que no están conectadas a la MTX/MRX, utilice el Amp Editor.

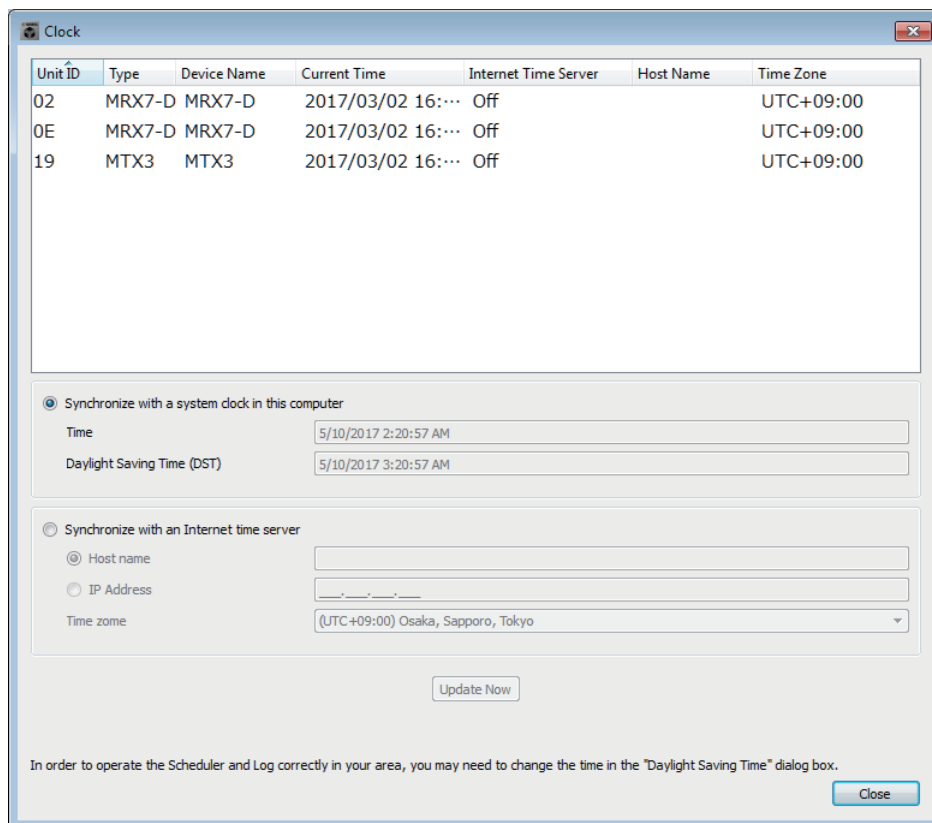

● Unit ID

Indica el identificador de unidad.

● Type (Tipo)

Indica el tipo de dispositivo.

● Device Name

Indica el nombre del dispositivo.

● Current Time (Hora actual)

Indica la información de hora del dispositivo.

● Internet Time Server

Se muestra como On (Activado) si se ha ajustado el dispositivo para que obtenga la información de un servidor de hora; se muestra como Off (Desactivado) si el dispositivo se ha ajustado para no utilizar un servidor de hora.

● Host Name (Nombre de host)

Muestra el nombre del host o la dirección IP del servidor de hora si se ha ajustado el dispositivo para que obtenga la información de hora de un servidor de hora.

● Time Zone (Zona horaria)

Indica la información de zona horaria del dispositivo.

● **Botón de opción [Synchronize with a system clock in this computer] (Sincronizar con un reloj del sistema de este ordenador)**

Si selecciona esta opción, la fecha y la hora del reloj del sistema del ordenador se enviará cada vez que el sistema se encuentre en línea y el reloj interno de MTX/MRX se actualizará automáticamente.

- **[Time] (hora)**

Muestra la fecha y la hora del reloj del sistema del ordenador, sin tener en cuenta el ajuste de horario de verano.

Si esta indicación coincide con la fecha y la hora del reloj del interno en la MTX/MRX, la información de hora de la MTX/MRX se sincronizará con la del ordenador.

- **[Daylight Saving Time(DST)] (horario de verano (DST))**

Muestra el horario de verano utilizado en el ordenador. Si no se ha programado el horario de verano, este campo mostrará el mensaje "Daylight Saving Time has not been executed" (el horario de verano no se ha ejecutado).

● **[Synchronize with an Internet time server] (sincronizar con un servidor de hora de Internet)**

Si selecciona esta opción y hace clic en el botón [Update Now] (Actualizar ahora), el reloj interno del MTX/MRX se actualiza con la información de hora del servidor de hora especificado. Una vez establecido este ajuste, el reloj interno se sincronizará con el servidor de hora cada 24 horas.

Si no se completa algún campo obligatorio, es posible que no se obtenga la información de la hora. Asegúrese de introducir un valor adecuado en todos los campos que no se muestren atenuados.

Aviso

Si tiene previsto especificar un servidor de hora externo, configure una conexión a Internet y, en el cuadro de diálogo de dirección IP, especifique [DNS server address] (Dirección del servidor DNS) y [Default gateway] (Puerta de enlace predeterminada) como corresponda al entorno de conexión.

Si especifica un servidor de hora externo, asegúrese de que el servidor sea fiable.

Si especifica un servidor que no sea fiable, puede exponerse a ciertos riesgos, como una infección por un virus informático.

- **[Host name] (nombre de host)**

Si selecciona esta opción, introduzca el nombre de host del servidor de hora.

- **[IP Address] (dirección IP)**

Si selecciona esta opción, introduzca la dirección IP del servidor de hora.

- **[Time zone] (zona horaria)**

Ajuste la diferencia de hora local con respecto a la hora media de Greenwich (GMT). El ajuste predeterminado es la zona horaria del ordenador.

- **Botón [Update Now] (actualizar ahora)**

Al hacer clic en esta opción, el reloj interno del dispositivo se actualiza de acuerdo con los ajustes.

● **Botón [Close] (cerrar)**

Cierra el cuadro de diálogo.

□ Cuadro de diálogo "Daylight Saving Time" (horario de verano)

Permite especificar el ajuste de horario de verano de los dispositivos MTX/MRX conectados a la misma red, independientemente de su estado de conexión o desconexión.

- NOTA**
- Los eventos que se hayan asignado en el cuadro de diálogo "Scheduler" que deban suceder dos horas antes o después del inicio o del fin del horario de verano no se ejecutarán correctamente.
 - Cuando se crea un nuevo proyecto, en este cuadro de diálogo aparece el ajuste de horario de verano configurado en el cuadro de diálogo "Date and Time" (fecha y hora) del ordenador.

Unit ID	Type	Device Name	DST	Offset	Start Time	End Time	Start Day	End Day
0E	MRX7-D	MRX7-D	on	00:00	00:00	00:00	Jan-1	Jan-1
19	MTX3	MTX3	on	00:00	00:00	00:00	Jan-1	Jan-1

Enable Daylight Saving Time

Offset: 00:00 (hr:min)

Start time: 00:00 (hr:min)

End time: 00:00 (hr:min) Same as Start time

Day of the week

Start: First Sunday January

End: First Sunday January

Day

Start: January 1

End: January 1

Update Now

Close

● Unit ID (Identificador de unidad)

Indica el identificador de unidad.

● Type (Tipo)

Indica el tipo de dispositivo.

● Device Name (Nombre del dispositivo)

Indica el nombre del dispositivo.

● DST

Indica On (Activado) si se especifica el horario de verano para el dispositivo; indica Off (Desactivado) si no se especifica el horario de verano.

● Offset (Compensación)

Indica cuánto tiempo se adelanta el horario de verano del dispositivo respecto al horario estándar.

● Start Time (Hora de inicio)

Indica la hora a la que se inicia el horario de verano en el dispositivo.

● End Time (Hora de finalización)

Indica la hora a la que finaliza el horario de verano en el dispositivo.

● Start Day (Día de inicio)

Indica la fecha en la que se inicia el horario de verano en el dispositivo.

● End Day (Día de finalización)

Indica la fecha en la que finaliza el horario de verano en el dispositivo.

● Casilla de verificación [Enable Daylight Saving Time] (habilitar el horario de verano)

Si activa esta casilla de verificación, se habilita el ahorro de verano.

NOTA Si la casilla de verificación "Automatically adjust daylight saving time" (ajustar el reloj automáticamente al horario de verano) está activada en el cuadro de diálogo "Date and Time" (fecha y hora) del ordenador, debe activar también la casilla de verificación [Enable Daylight Saving Time] en el cuadro de diálogo "Daylight Saving Time".

• Offset (compensación)

Permite especificar cuánto tiempo se adelanta la hora respecto a la hora estándar.

• Start time (hora de inicio)

Permite especificar a qué hora se iniciará el horario de verano.

Por ejemplo, si establece Offset en 01:00 y Start time en 12:00, el reloj se ajustará a las 13:00 cuando sean las 12:00 del día en que se inicia el horario de verano.

• End time (hora de finalización)

Permite especificar a qué hora finalizará el horario de verano. Si es la misma que la hora de inicio, active [Same as Start Time] (igual que hora de inicio).

Por ejemplo, si establece Offset en 01:00 y End time en 12:00, el reloj se ajustará a las 11:00 cuando sean las 12:00 del último día del horario de verano. Si la casilla de verificación [Same as Start time] está activada, el horario de verano se cancelará automáticamente y se revertirá a la hora estándar el último día del horario de verano a la hora especificada en Start time.

● Day of the week (día de la semana)

Si se activa, el período del horario de verano se especificará como un día de la semana. Use Start (inicio) y End (fin) para especificar qué día de la semana comenzará y finalizará el horario de verano. Por ejemplo, para especificar el primer domingo de abril, elija "First" (primer), "Sunday" (domingo) y "April" (abril); para especificar el último día de octubre, elija "Last" (último), "Sunday" (domingo) y "October" (octubre).

● Day (día)

Si se activa, el período del horario de verano se especificará como un día del mes. Use Start (inicio) y End (fin) para especificar en qué fechas comenzará y finalizará el horario de verano.

● Botón [OK] (aceptar)

Guarda los ajustes y cierra el cuadro de diálogo.

● Botón [Update Now] (Actualizar ahora)

Al hacer clic en esta opción, el reloj interno del dispositivo se actualiza de acuerdo con los ajustes.

● Botón [Close] (cancelar)

Cierra el cuadro de diálogo.

□ Cuadro de diálogo "Scheduler" (programador)

Puede activar los preajustes, o reproducir una canción o un efecto de sonido de una tarjeta de memoria SD, en una fecha y hora especificadas de antemano. Cada uno de estos ajustes se denomina "evento".

<Ejemplo de uso 1>

Cambiar la música de fondo según el período

A continuación se explica cómo cambiar el tipo de música de fondo en función del período; por ejemplo, en un establecimiento comercial.

9:00	12:00	14:00	18:00	22:00
				
Música de fondo estimulante	Música de fondo enérgica	Música de fondo tranquila	Música de fondo evocadora	

<Ejemplo de uso 2>

Cambiar la música de fondo según el día de la semana

A continuación se explica cómo cambiar el tipo de música de fondo en función del día de la semana o los horarios de apertura; por ejemplo, en un establecimiento comercial.

• De lunes a viernes

10:00	20:00
	Patrón de música de fondo 1

• Sábado

10:00	22:00
	Patrón de música de fondo 2

• Domingo

12:00	20:00
	Patrón de música de fondo 3

También podrá especificar excepciones; por ejemplo, reproducir villancicos de música de fondo en Navidad o detener la reproducción los días en que el establecimiento está cerrado.

NOTA

- Si se ha asignado un evento, el indicador [SCHEDULER] (programador) del panel frontal de la MTX/MRX se iluminará en amarillo. Un minuto antes de que suceda el evento, el indicador parpadeará.
- Si hay más de un evento asignado a la misma hora, todos ellos se ejecutarán con un segundo de diferencia entre sí. Durante este tiempo, continuará parpadearando el indicador [SCHEDULER] del panel frontal de la MTX/MRX.
- Si la casilla de verificación [Enable Daylight Saving Time] está activada en el cuadro de diálogo "Daylight Saving Time", los eventos programados para ejecutarse dos horas antes o después del inicio o del fin del horario de verano no se ejecutarán correctamente.

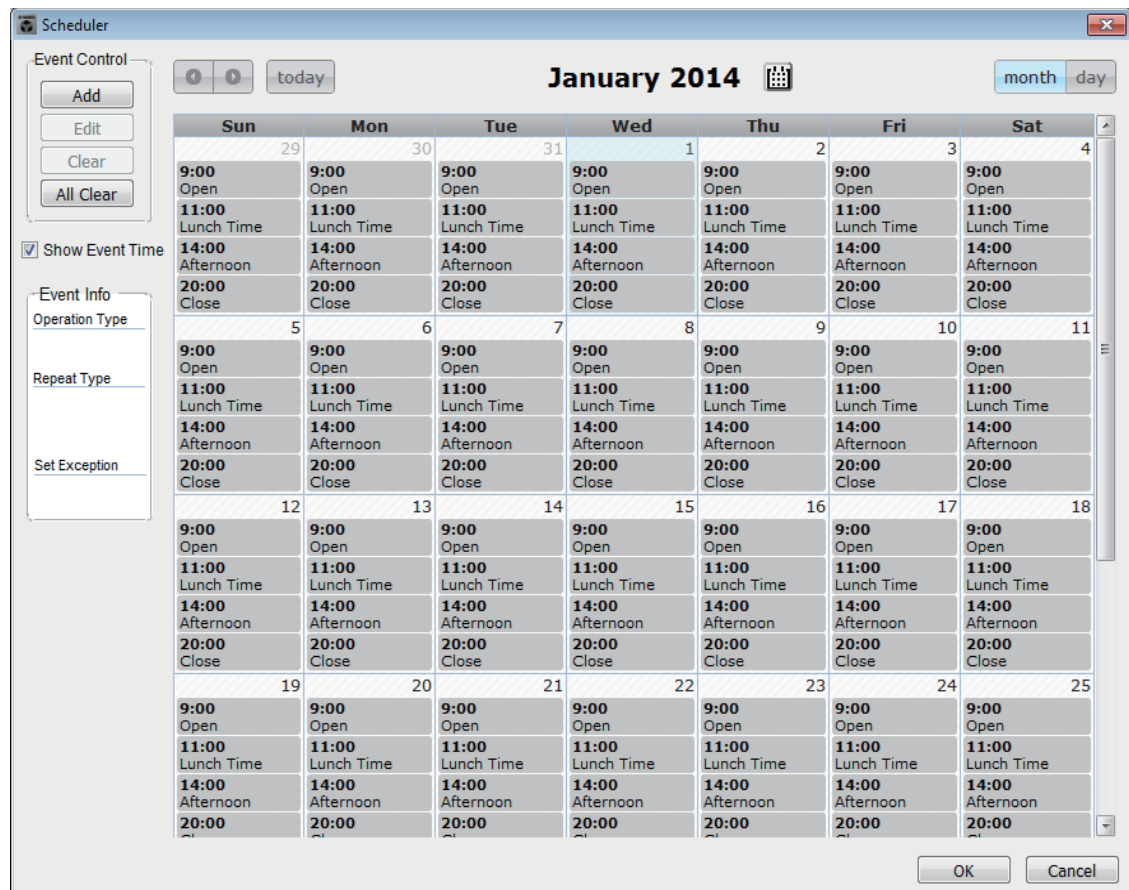

Puede asignar hasta 50 eventos y 50 excepciones.

● Botones [Month] (mes) y [Day] (día)

Permiten cambiar el calendario a la vista de mes o de día.

Vista de mes

Vista de día

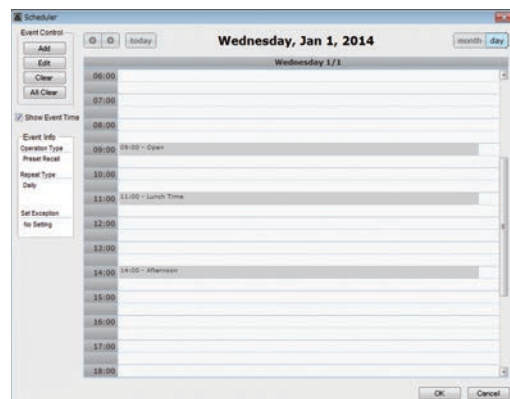
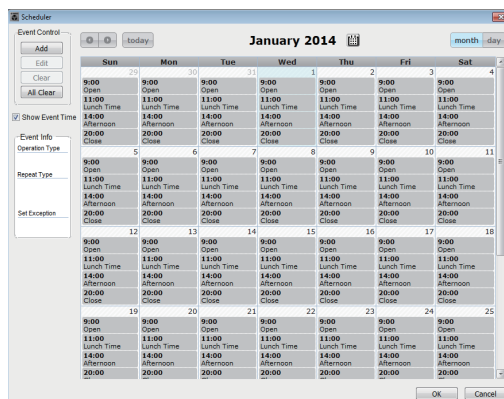

- En el calendario, haga doble clic en la fecha que desee; aparecerá el cuadro de diálogo "Add Event", en el que podrá agregar un evento.
- Los eventos que no sean de repetición se pueden mover arrastrándolos y soltándolos (en la visualización de mes, se pueden mover entre días y, en la de día, se pueden mover entre horas).
- En la visualización de mes, puede hacer clic en el icono de calendario para tener acceso a una pantalla de selección de año/mes.

● Botón [Today] (hoy)

Para la vista de mes, muestra el calendario de este mes.

Para la vista de día, muestra el calendario de hoy.

● Botones [<]/[>]

Para la vista de mes, muestra el calendario del mes anterior o siguiente.

Para la vista de día, muestra el calendario del día anterior o siguiente.

● Control de eventos

- **Botón [Add] (Agregar)**
Aparecerá el [Cuadro de diálogo "Add Event"](#).
Aquí puede agregar un evento.
- **Botón [Edit]**
Aparecerá el [Cuadro de diálogo "Edit Event"](#).
Aquí puede editar el contenido del evento que esté seleccionado. Si no hay ningún evento seleccionado, el botón aparece atenuado.
- **Botón [Clear]**
Borra el evento seleccionado. Si no hay ningún evento seleccionado, el botón aparece atenuado.
- **Botón [All Clear]**
Borra todos los eventos registrados.

● Casilla de verificación [Show Event Time] (Mostrar hora del evento)

Si está activada, en la visualización de mes se muestra la hora del evento.

● Event Info (Información de evento)

Muestra la información especificada en el cuadro de diálogo "Add Event" o en el cuadro de diálogo "Edit Event" del evento seleccionado.

- **Operation Type (Tipo de operación)**
Indica la operación que se ejecutará cuando suceda el evento.
- **Repeat Type (Tipo de repetición)**
Indica la frecuencia con que sucederá el evento.
- **Set Exception (Excepción ajustada)**
Indica una fecha y una hora en las que, excepcionalmente, el evento no sucederá.

● Botón [OK] (aceptar)

Guarda los ajustes y cierra el cuadro de diálogo.

● Botón [Cancel] (cancelar)

Cierra el cuadro de diálogo sin guardar ningún cambio.

Cuadros de diálogo "Add Event" (agregar evento) y "Edit Event" (editar evento)

Para obtener más información sobre los ajustes exclusivos de la serie MRX, consulte el "MRX Designer Manual de usuario".

● EVENT NAME (nombre de evento)

Introduzca el nombre del evento.

● EVENT OPERATION (operación del evento)

• Cuadro [Type]

Permite elegir la operación que se ejecutará cuando suceda el evento.

NOTA En el Cuadro de diálogo "Preset" (preajustes), se pueden incluir en un preajuste operaciones como GPI Out o SD Song Select & Play. Elija GPI Out si desea controlar un dispositivo externo mediante [GPI OUT] sin recuperar un preajuste, o bien SD Song Select & Play si desea cambiar el archivo de audio que se reproducirá.

Preset Recall (recuperar preajuste) Se recuperará un preajuste.

GPI Out (salida GPI) Se controlará el conector [GPI OUT].

SD Song Select & Play (seleccionar y reproducir canción SD) Se reproducirá o detendrá un archivo de audio guardado en la tarjeta de memoria SD.

Snapshot Recall (Recuperación de instantánea)

..... (instantánea) Recupera los parámetros de la unidad MRX7-D. Consulte información más detallada en el "MRX Designer Manual de usuario".

Paging (Megafonía)..... Se reproducirá un mensaje de audio guardado en la tarjeta de memoria SD para el destino de difusión (zona) especificado.

- **Settings**

El contenido cambiará en función del evento que elija en el cuadro [Type].

Si elige Preset Recall

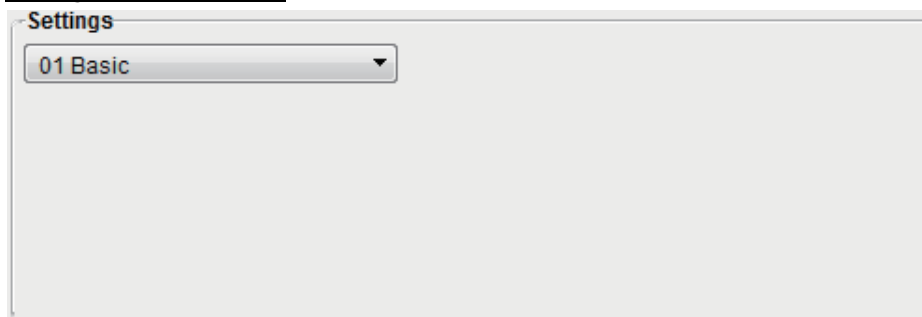

Seleccione el preajuste que desee recuperar.

Si elige GPI Out

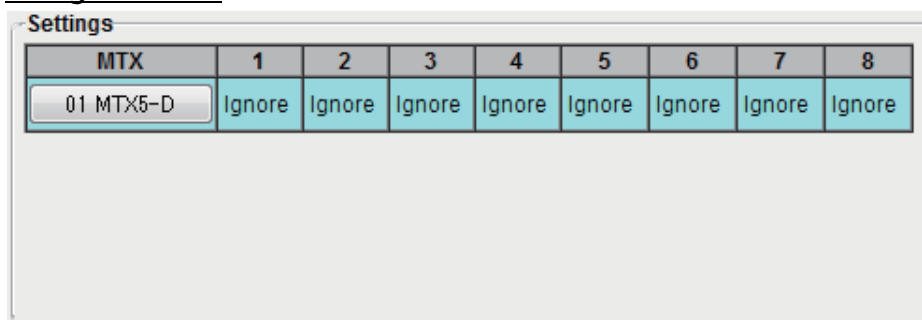

Permite especificar el estado del conector GPI OUT cuando sucede el evento para cada unidad MTX/MRX.

Haga clic en el botón de la unidad MTX/MRX que desee establecer; aparecerá el cuadro de diálogo "GPI Out". Configure los ajustes de la misma forma que en el [Cuadro de diálogo "Settings" \(configuración\)](#) del cuadro de diálogo "Preset".

Si selecciona SD Song Select & Play

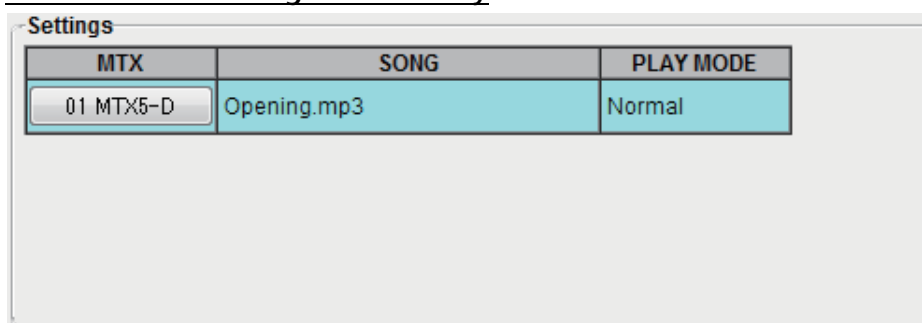

Para cada unidad MTX/MRX, debe especificar cómo se reproducirán o detendrán los archivos de audio guardados en la tarjeta de memoria SD cuando suceda el evento.

Haga clic en el botón de la unidad MTX/MRX que desee establecer; aparecerá el cuadro de diálogo "SD Play". Configure los ajustes de la misma forma que en el [Cuadro de diálogo "Settings" \(configuración\)](#) del cuadro de diálogo "Preset".

Si elige Paging (Megafonía)

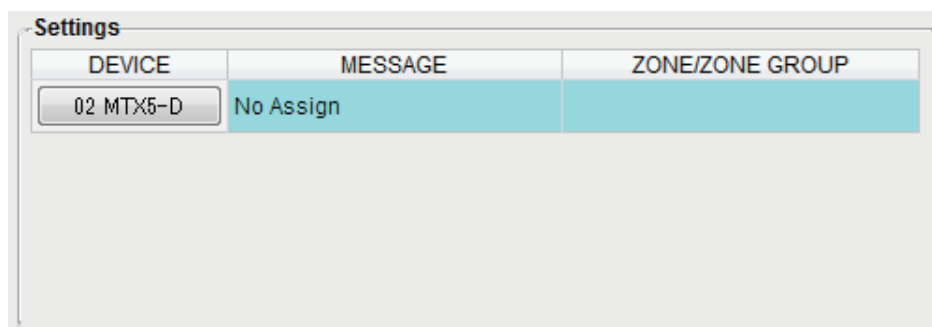

Para cada unidad MTX/MRX, especifique ZONE/ZONE GROUP (Zona/Grupo de zonas) al que se difundirán los archivos de mensajes guardados en la tarjeta de memoria SD cuando suceda el evento.

Haga clic en el botón de la unidad MTX/MRX que desee establecer; aparecerá el cuadro de diálogo [Cuadro de diálogo "SD Message Select" \(Selección de mensaje SD\)](#).

Para utilizar la función Paging (Megafonía) utilice la pantalla "ZONE" (Zona) para especificar Paging (Megafonía) y Zone Group (Grupo de zonas) y el cuadro de diálogo "PGM1/PGX1" para especificar la campana y otros ajustes.

● EVENT SCHEDULE (programa de eventos)

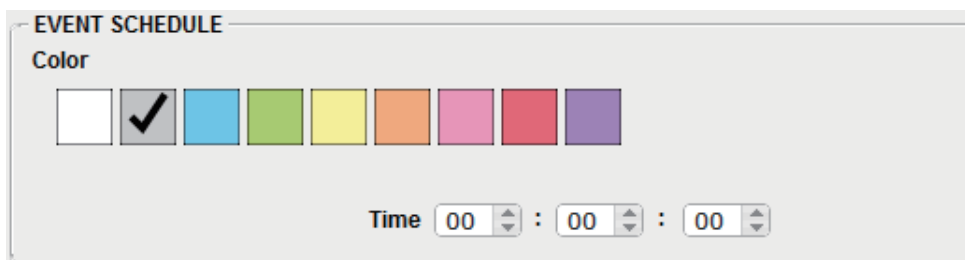

Especifique la fecha y la hora a las que sucederá el evento.

- **Casillas de selección [Color]**

Elija el color del evento mostrado en el calendario. Especificar un color ayuda a diferenciar los diversos tipos de eventos.

- **[Date] (fecha)**

Permite especificar la fecha en que sucederá el evento. (año/mes/día)

Puede cambiar la fecha escribiéndola directamente o haciendo clic en el calendario que aparece al hacer clic en el icono de calendario de la derecha.

En función del ajuste REPEAT EVENT descrito a continuación, puede que este campo no aparezca.

- **[Time] (hora)**

Permite especificar la hora a la que sucederá el evento (hora:minuto:segundo en formato de 24 horas).

Haga clic en la hora, los minutos o los segundos que desee especificar y use el cuadro de edición o escriba directamente un valor.

Si selecciona REPEAT EVENT y especifica "Hourly" para la frecuencia del evento, podrá establecer los minutos y los segundos.

● [REPEAT EVENT] (evento de repetición)

Si activa esta casilla de verificación, puede especificar un evento de repetición.

- **Cuadro [Yearly] (anual)/[Monthly] (mensual)/[Weekly] (semanal)/[Daily] (diario)/[Hourly] (horario)**
Permiten especificar la frecuencia con que sucederá el evento.
- **Fecha y hora de inicio del evento**
Especifique la fecha y la hora a las que sucederá el evento repetidamente. Los elementos que es posible especificar dependen de la frecuencia del evento.

Si la frecuencia del evento es [Yearly]

Si está activada la casilla [Day of the Month] (día del mes), el evento sucederá cada año en la fecha y la hora especificadas mediante el campo de mes, el campo "First/Second/Third/Fourth" (primer, segundo, tercer, cuarto), el campo del día de la semana y el campo [Time].

Si está desactivada la casilla [Day of the Month], el evento sucederá cada año en la fecha seleccionada en el calendario (que se muestra en el campo [Date]) y la hora seleccionada en el campo [Time].

Si la frecuencia del evento es [Monthly]

Si está activada la casilla [Day of the Week] (día de la semana), el evento sucederá cada mes en la fecha y la hora especificadas mediante el campo "First/Second/Third/Fourth" (primer, segundo, tercer, cuarto), el campo del día de la semana y el campo [Time].

Si está desactivada la casilla [Day of the Week], el evento sucederá cada mes en la fecha seleccionada en el calendario (que se muestra en el campo [Date]) y la hora seleccionada en el campo [Time].

Si la frecuencia del evento es [Weekly]

El evento sucederá cada semana en el día de la semana seleccionado y a la hora especificada en el campo [Time].

Si la frecuencia del evento es [Daily]

El evento sucederá cada día a la hora (hora:minutos:segundos) especificada en el campo [Time].

Si la frecuencia del evento es [Hourly]

El evento sucederá cada hora en el momento (minutos:segundos) especificado en el campo [Time].

● Botón [Exception] (excepción)

Aparecerá el Cuadro de diálogo "Event Exception" (excepción de eventos).

Aquí puede especificar una fecha y una hora en las que, excepcionalmente, el evento de repetición no sucederá.

● Botón [OK] (aceptar)

Guarda los ajustes y cierra el cuadro de diálogo.

● Botón [Cancel] (cancelar)

Cierra el cuadro de diálogo sin guardar ningún cambio.

■ Cuadro de diálogo "Event Exception" (excepción de eventos)

Aquí puede especificar una fecha y una hora en las que, excepcionalmente, el evento de repetición no sucederá. Los elementos que es posible especificar dependen de la frecuencia del evento.

- Ejemplo:
- no reproducir música de fondo los miércoles porque el establecimiento está cerrado.
 - Reproducir música de fondo especial solo para el evento que sucede el tercer domingo de cada mes.

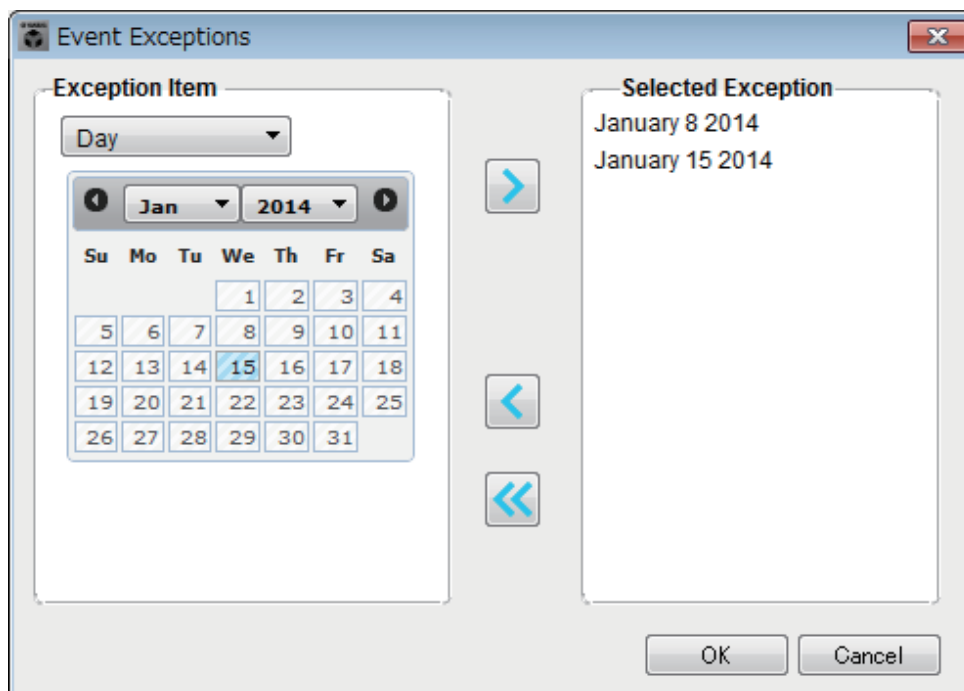
**● Exception Item (Elemento de excepción)****Si la frecuencia del evento es [Yearly]**

Permite especificar el año en que no sucederá el evento.

Solamente se puede especificar el año.

Si la frecuencia del evento es [Monthly]

Permite especificar el mes o el día en que no sucederá el evento.

Solamente se pueden especificar el mes y el día.

Si la frecuencia del evento es [Weekly]

Permite especificar el mes, la semana o el día en que no sucederá el evento.

Solamente se pueden especificar el mes, la semana y el día.

Si la frecuencia del evento es [Daily]

Permite especificar el mes, la semana, el día o el día de la semana en que no sucederá el evento.

Solo se pueden especificar el mes, la semana, el día y el día de la semana.

Si la frecuencia del evento es [Hourly]

Permite especificar el mes, la semana, el día, el día de la semana o la hora (en horas) en que no sucederá el evento.

Se pueden especificar el mes, la semana, el día, el día de la semana y la hora.

● Botón [>]

Agrega a la lista de la derecha una fecha y una hora que se desean especificar como excepción.

● Botón [<]

Quita de la lista de la derecha una fecha y una hora que se especificaron como excepción.

● Botón [<<]

Quita de la lista de la derecha todas las fechas y horas especificadas como excepciones.

● Botón [OK] (aceptar)

Guarda los ajustes y cierra el cuadro de diálogo.

● Botón [Cancel] (cancelar)

Cierra el cuadro de diálogo sin guardar ningún cambio.

■ Cuadro de diálogo "SD Message Select" (Selección de mensaje SD)

Aquí puede seleccionar el archivo de mensajes de la tarjeta de memoria SD que difundirá el programador y la zona y el grupo de zonas a las que se difundirá.

Si desea utilizar un grupo de zonas o una campana, haga los ajustes el cuadro de diálogo "PGM1/PGX1".

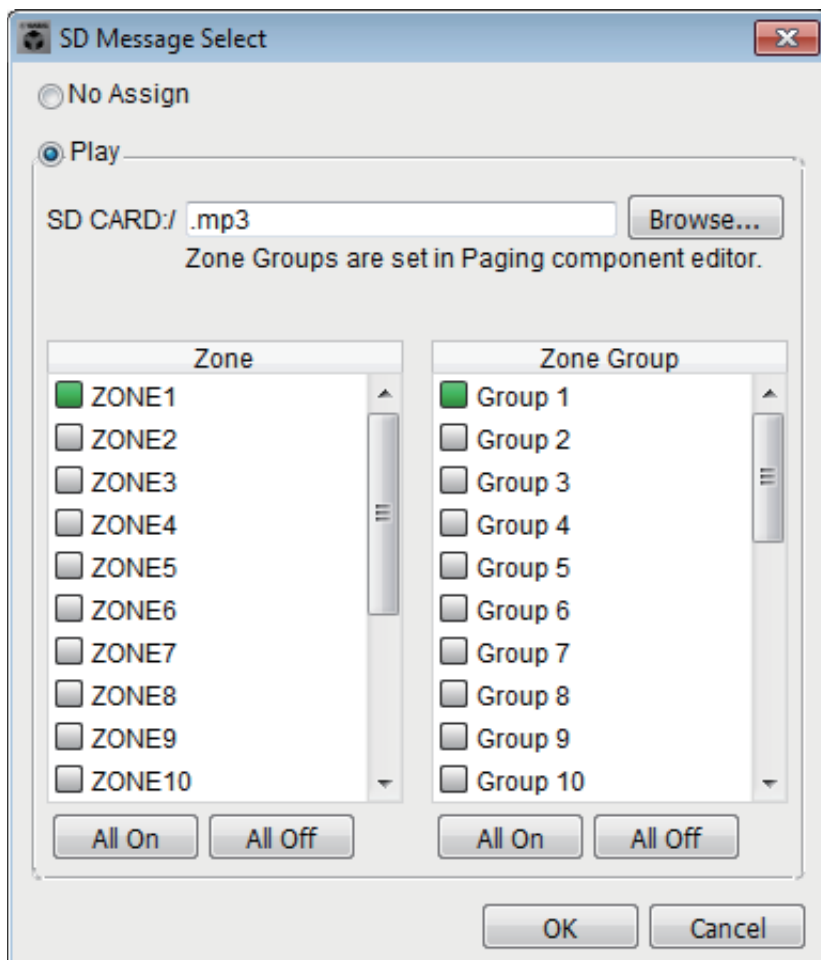

- **Botón de opción [No Assign] (Sin asignar)**
Si se selecciona esta opción, no se realizará ninguna difusión cuando suceda el evento.
- **Botón de opción [Play] (Reproducir)**
Si se selecciona esta opción, se realizará una difusión cuando suceda el evento.
- **SD CARD:/ (Tarjeta SD:/)**
Indica el archivo de mensajes seleccionado.
- **Botón [Browse] (Examinar)**
Cuando se haga clic aquí, se abrirá una pantalla que permite seleccionar un archivo de mensajes.
- **[Zone]/[Zone Group] (Zona/Grupo de zonas)**
Permiten especificar las zonas y grupos de zonas a las que se realizará la difusión. Haga clic en cada cuadrado para activarlo (verde) o desactivarlo (blanco).
- **Botones [All On]/[All Off] (Todo activado/Todo desactivado)**
Al hacer clic en estos botones se activan o se desactivan todas las zonas o grupos de zonas.
- **Botón [OK] (Aceptar)**
Haga clic aquí para guardar los ajustes y cerrar el cuadro de diálogo.
- **Botón [Cancel] (Cancelar)**
Haga clic aquí para cerrar el cuadro de diálogo sin guardar los ajustes.

□ Cuadro de diálogo "Remote Control" (control remoto)

Aquí puede comprobar los números de los puertos para conectar un controlador externo o configurar los ajustes para conectar un controlador externo a RS-232C.

- NOTA**
- Se puede conectar un total de nueve controladores externos y unidades DCP inalámbricas a una misma MTX/MRX.
 - La dirección IP de la MTX/MRX se puede consultar en el cuadro de diálogo "Device Information".

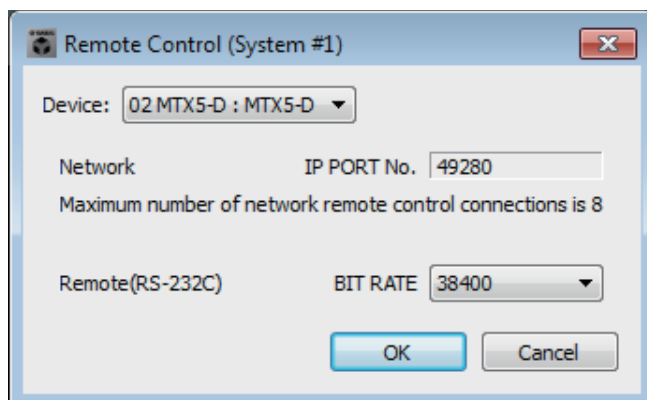

● Cuadro [Device:] (dispositivo)

Seleccione la unidad MTX/MRX para la que desea realizar ajustes. Se mostrarán el identificador de unidad, el tipo de dispositivo y el nombre de dispositivo.

● [Network IP PORT No.] (nº de puerto de IP de red)

Muestra el número de puerto del conector NETWORK de la MTX3 o los conectores Dante [PRIMARY]/[SECONDARY] de la MTX5-D/MRX7-D. Puede conectar hasta ocho controladores externos o unidades DCP inalámbricas al puerto.

● Cuadro [Remote(RS-232C) BIT RATE] (velocidad de transferencia de Remote(RS-232C))

Permite seleccionar la velocidad de comunicación de RS-232C. Puede seleccionar "38400" bps o "115200" bps. Puede conectar un controlador externo al RS-232C.

● Botón [OK] (aceptar)

Guarda los ajustes y cierra el cuadro de diálogo.

● Botón [Cancel] (cancelar)

Cierra el cuadro de diálogo sin guardar ningún cambio.

❑ Cuadro de diálogo "Digital Control Panel" (panel de control digital)

Aquí puede asignar los parámetros de la MTX/MRX a los controles de un panel de control digital (DCP, Digital Control Panel), como el DCP1V4S, para que se puedan gestionar desde dicho panel. También puede configurar los ajustes de brillo de los LED de la unidad DCP, así como los ajustes de bloqueo del panel. Mientras se está en línea, los ajustes no se pueden configurar (solo se pueden consultar).

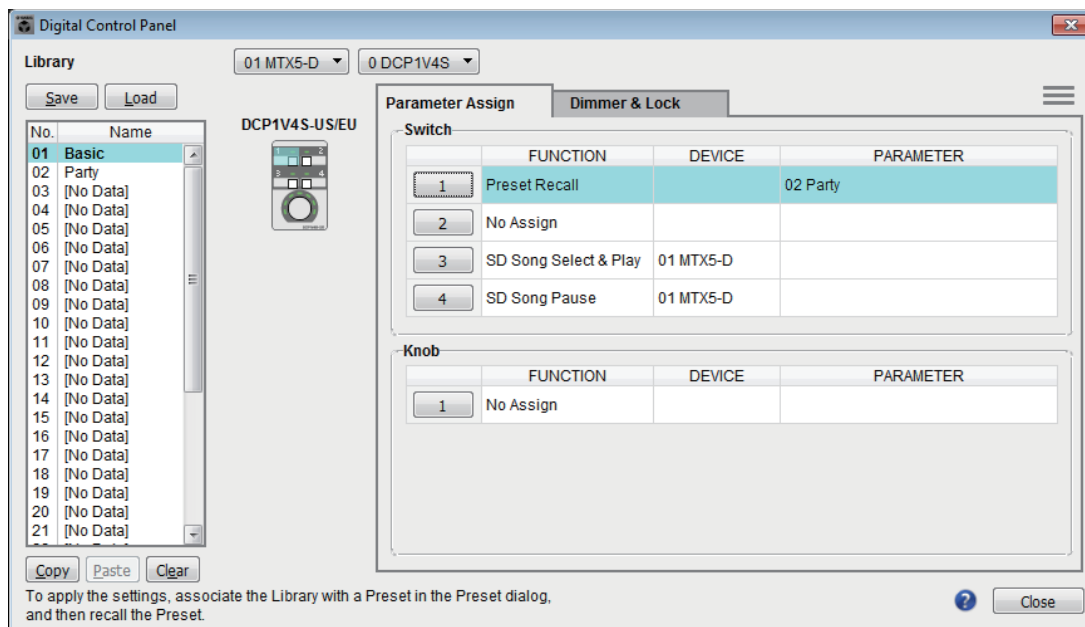

Puede almacenar 32 conjuntos de ajustes DCP en la biblioteca. También puede asociar los elementos de la biblioteca con preajustes, para recuperarlos.

Después de hacer cambios en una ficha, como [Parameter Assign], [Dimmer & Lock] o [Source Select], haga clic en el elemento de la lista [Library] en que desee guardar y, a continuación, haga clic en el botón [Save] para guardar el elemento en la biblioteca.

En la lista [Library], haga clic en el elemento de la biblioteca que desee cargar y, a continuación, haga clic en el botón [Load] para cargar el elemento de la biblioteca; los ajustes se aplicarán a fichas como [Parameter Assign], [Dimmer & Lock] o [Source Select].

- NOTA**
- Si asocia un elemento guardado en la biblioteca con un ajuste predefinido, las asignaciones de los parámetros de todas las unidades DCP (hasta un máximo de 32 unidades) conectadas al sistema MTX/MRX se recuperarán y guardarán en una única acción cuando se recupere ese preajuste. Si desea recuperar solamente una unidad DCP determinada, abra el cuadro de diálogo "Preset" y configure los ajustes de [Recall Filter].
 - Debe usar el cuadro de diálogo "Device Configuration Wizard" para asignar las unidades MTX/MRX y DCP y especificar sus ajustes de identificación de antemano. Si todavía no ha configurado estos ajustes, no podrá abrir el cuadro de diálogo "Digital Control Panel"; se mostrará un mensaje de alerta.
 - La ficha [Source Select] se muestra cuando hay una unidad MRX en el sistema MTX/MRX. Consulte información más detallada en el "MRX Designer Manual de usuario".

● Cuadro de selección de MTX/MRX

Selecciona la MTX/MRX a la que está conectada la unidad DCP de destino. El cuadro enumerará las unidades por orden de UNIT ID (identificador de unidad), seguido del nombre de la MTX/MRX.

● Cuadro de selección de DCP

Seleccione la unidad DCP para la que desea realizar ajustes. Todas las unidades DCP que estén conectadas a la MTX/MRX (que se selecciona en el cuadro de selección de MTX/MRX) se enumeran por orden de UNIT ID (identificador de unidad) y por el nombre de la unidad DCP.

El modelo y el gráfico de la unidad DCP se muestran debajo del cuadro de selección de DCP. Se resaltaré el control que se haya seleccionado en la Ficha [Parameter Assign] (asignación de parámetros).

● Botón [Save]

Este botón guarda un elemento en la biblioteca. Aparecerá el cuadro de diálogo "Save Library" (Guardar biblioteca). Si edita los parámetros del elemento de biblioteca cargado, el texto cambiará a rojo. El texto cambiará a negro cuando guarde o cargue el elemento de biblioteca.

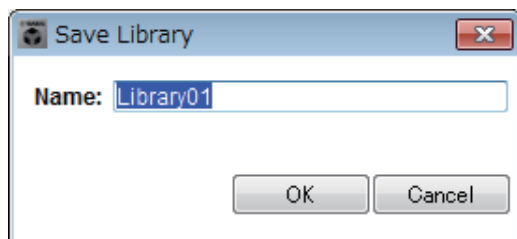

- **[Name:]**
Escriba un nombre para el elemento de biblioteca.
No se puede especificar el nombre de un elemento de biblioteca existente ni dejar el nombre en blanco.
- **Botón [OK]**
Guarda el elemento de biblioteca y cierra el cuadro de diálogo.
- **Botón [Cancel]**
Cierra el cuadro de diálogo sin crear el elemento de biblioteca.

● Botón [Recall]

Al hacer clic en este botón, se recupera (se carga) el elemento de biblioteca seleccionado actualmente para convertirlo en parámetros actuales.

● Lista [Library]

Seleccione el elemento de la biblioteca que desee guardar o cargar. El elemento de la biblioteca cargado actualmente se muestra en negrita.

Puede hacer doble clic en un elemento de la biblioteca previamente guardado para editar su nombre.

- **Botón [Copy]**
Este botón permite copiar el elemento de la biblioteca seleccionado.
El comando Copy no está disponible cuando se está en línea.
- **Botón [Paste]**
Este botón pega el elemento de la biblioteca copiado en el elemento de la biblioteca que está seleccionado en la lista.
El comando Paste no está disponible cuando se está en línea.
- **Botón [Clear]**
Este botón permite borrar el contenido del elemento de la biblioteca que está seleccionado en la lista.
El comando Clear no está disponible cuando se está en línea.

● Ficha [Parameter Assign] (asignación de parámetros)

Aquí puede asignar los parámetros de la MTX/MRX a los diversos controles.

	FUNCTION	DEVICE	PARAMETER
1	Preset Recall	02 MRX7-D	02 Party
2	No Assign		
3	SD Song Select & Play	02 MRX7-D	
4	SD Song Pause	02 MRX7-D	

	FUNCTION	DEVICE	PARAMETER
1	No Assign		

El control que está seleccionado en cada momento aparece resaltado.

El control correspondiente también se resalta en el gráfico que aparece a la izquierda de la ficha.

○ Botones de selección de controles

Cuando hace clic en un botón, aparece el [Cuadro de diálogo "Settings" \(configuración\)](#), donde puede configurar los ajustes de los controles.

Especifique el dispositivo o el parámetro que se controlará mediante el control.

○ [FUNCTION] (función), [DEVICE] (dispositivo) y [PARAMETER] (parámetro)

Muestran los elementos especificados en el cuadro de diálogo "Settings" (configuración).

● Ficha [Dimmer & Lock] (atenuador y bloqueo)

Aquí puede configurar los ajustes de brillo de los LED de la unidad DCP, así como los ajustes correspondientes al estado de inactividad.

LED Brightness

Enable Inactive Mode
The DCP LED's will be dimmed automatically after the waiting time.

Inactive LED Brightness

Panel Lock
The DCP panel will be locked when this library is recalled via Preset recall.

Enable Temporary Unlocking
To Unlock, push and hold switch 1 of the DCP for 2 or more seconds.

Waiting Time
The DCP panel will be locked and/or dimmed after the assigned waiting time, following the last operation of the panel.

- **Cuadro [LED Brightness] (brillo de LED)**
Permite especificar el brillo de los LED de la unidad DCP. Los valores superiores hacen que el LED brille más.
- **Casilla de verificación [Enable Inactive Mode] (habilitar modo de inactividad)**
Si se activa la casilla de verificación, la unidad pasa automáticamente al modo inactivo después del tiempo especificado en [Waiting Time] (tiempo de espera). [Inactive LED Brightness] (brillo de LED en inactividad) especifica el brillo de los LED en situación de inactividad.
Si la casilla de verificación se desactiva, el menú desplegable aparecerá atenuado y no podrá ajustar el brillo.
- **Casilla de verificación [Panel Lock] (bloqueo de panel)**
Si activa esta casilla de verificación, el panel de la unidad DCP se bloquea cuando se recupera la biblioteca predefinida.
Si se activa la casilla de verificación [Enable Temporary Unlocking] (activar desbloqueo temporal), al pulsar y mantener pulsado el interruptor DCP 1 durante dos segundos, se desbloqueará el panel.
- **[Waiting Time] (tiempo de espera)**
Especifica el tiempo que transcurre desde la última operación hasta que la unidad entra en modo de inactividad o el panel se bloquea.

● **Botón de menú (☰)**

Haga clic en este botón para ejecutar las funciones siguientes.

- **[Copy] (copiar)**
Copia los valores de Parameter Assign, Dimmer & Lock y Source Select del DCP mostrado en el búfer de copia.
- **[Paste] (pegar)**
Sobrescribe los valores de Parameter Assign, Dimmer & Lock y Source Select del mismo modelo desde el búfer de copia al DCP mostrado.
Solo se pueden pegar ajustes que se hayan copiado en el mismo sistema MTX/MRX.
- **[Initialize] (inicializar)**
Inicializa los ajustes de Parameter Assign, Dimmer & Lock y Source Select del DCP mostrado.
- **[Clear [Parameter Assign]] (borrar Parameter Assign)**
Inicializa los ajustes de Parameter Assign del DCP mostrado.

● **Botón [Close] (cerrar)**

Cierra el cuadro de diálogo.

Cuadro de diálogo “Settings” (configuración)

Puede abrir este cuadro de diálogo desde los cuadros de diálogo “Digital Control Panel”, “Wireless DCP” o “GPI”.

NOTA Para obtener información detallada sobre el cuadro de diálogo “Settings” que se abre desde los cuadros de diálogo “Preset” y “Scheduler”, consulte el [Cuadro de diálogo “Settings” \(configuración\)](#) en el capítulo 6.

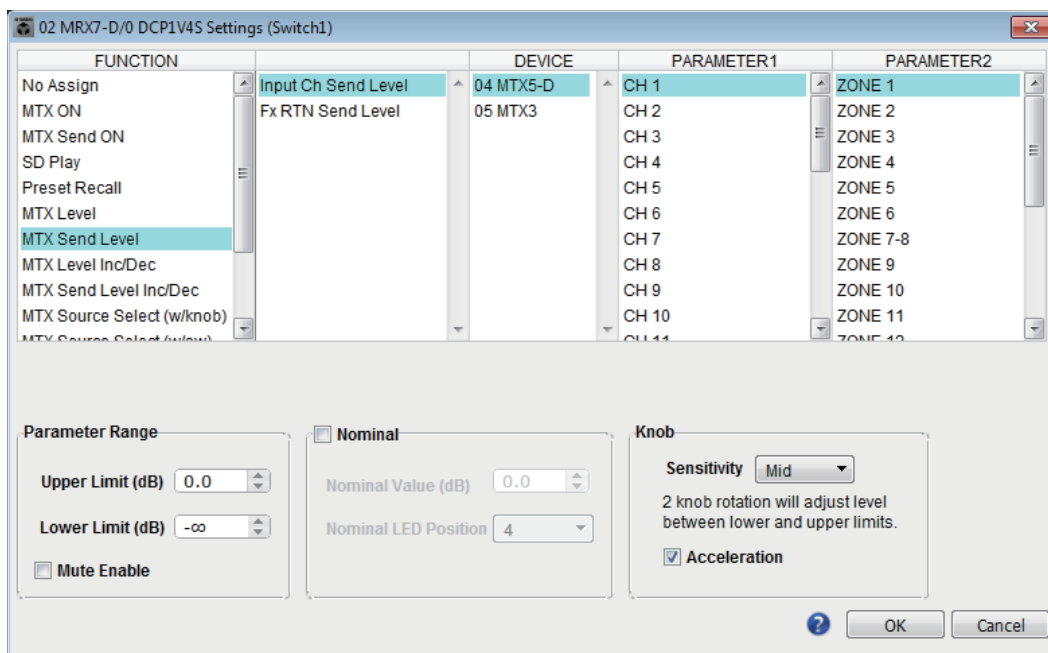

● Lista [FUNCTION] (función)

Permite seleccionar la función que se va a controlar. Si selecciona [No Assign] (sin asignación), no se asignará ninguna función.

El rango disponible en [FUNCTION] y el contenido de [DEVICE], [PARAMETER1] y [PARAMETER2] dependerá de la función seleccionada. Las opciones mostradas en la mitad inferior también cambian.

Para obtener información detallada sobre las funciones y cómo se muestran, consulte la [Lista de ajustes de los cuadros de diálogo “Settings”](#).

● Lista [DEVICE] (dispositivos)

Seleccione el dispositivo que desea modificar. Se muestran ordenados por su identificador de unidad y nombre de modelo.

● Listas [PARAMETER1] (parámetro 1) y [PARAMETER2] (parámetro 2)

Especifique los parámetros de la función.

Para obtener información detallada sobre estos parámetros, consulte la [Lista de ajustes de los cuadros de diálogo “Settings”](#).

● Botón [OK] (aceptar)

Guarda los ajustes y cierra el cuadro de diálogo.

● Botón [Cancel] (cancelar)

Cierra el cuadro de diálogo sin guardar ningún cambio.

□ Cuadro de diálogo “Wireless DCP”

Aquí puede asignar los parámetros de la MTX/MRX a los controles de la aplicación iOS “Wireless DCP” para que se puedan accionar desde Wireless DCP. Mientras se está en línea, los ajustes no se pueden configurar (solo se pueden consultar).

Para obtener información detallada sobre Wireless DCP, consulte el manual de instrucciones de Wireless DCP.

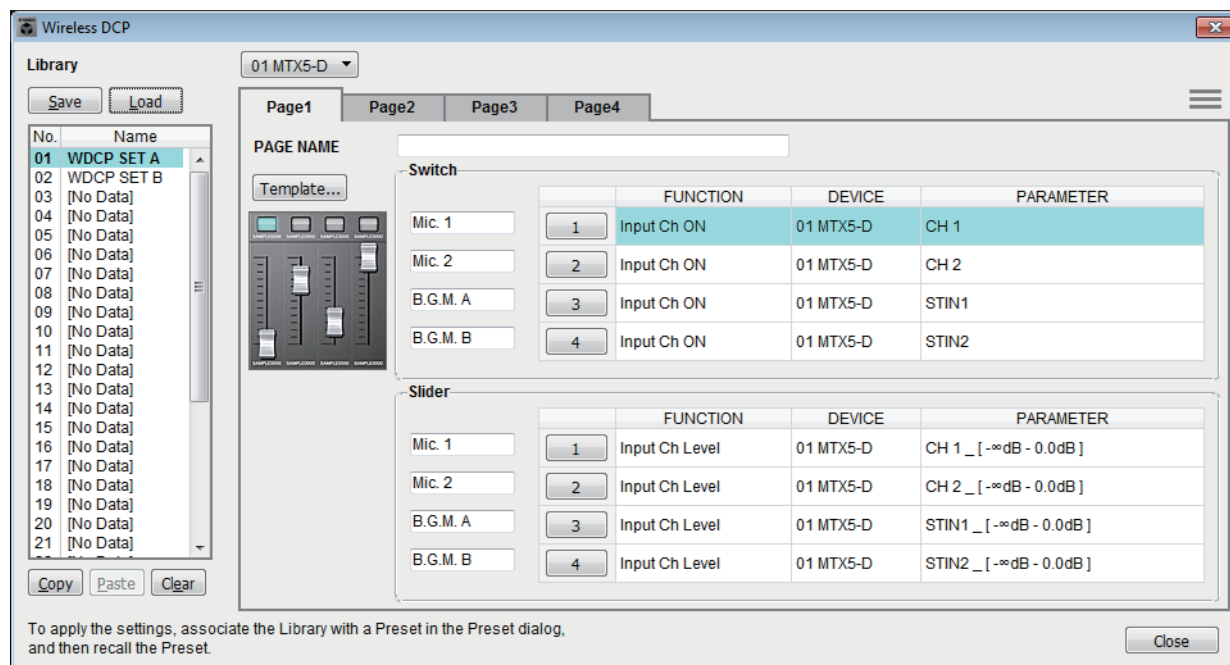

Puede almacenar 32 conjuntos de ajustes de Wireless DCP en la biblioteca. También puede asociar los elementos de la biblioteca con preajustes, para recuperarlos.

- NOTA**
- Asocie el elemento de biblioteca guardado con un preajuste. Si no está asociado, los ajustes de Wireless DCP no se aplicarán.
 - La ficha [Source Select] se muestra cuando hay una unidad MRX en el sistema MTX/MRX. Consulte información más detallada en el “MRX Designer Manual de usuario”.

Para obtener información detallada sobre los ajustes siguientes, consulte el [Cuadro de diálogo “Digital Control Panel” \(panel de control digital\)](#).

- Botón [Save] (guardar)
- Botón [Load] (cargar)
- Lista [Library]
- Botón [Copy]
- Botón [Paste]
- Botón [Clear]
- Botones de selección de controles
- [FUNCTION] (función), [DEVICE] (dispositivo) y [PARAMETER] (parámetro)
- Cuadro de diálogo “Settings” (configuración)
- Botón [Close] (cerrar)

● Cuadro de selección de MTX/MRX

Aquí puede seleccionar la MTX/MRX a la que está conectado el iPhone u otro dispositivo móvil. Se muestran ordenados por su identificador de unidad y nombre de modelo.

● Fichas [Page] (página)

Seleccione la ficha de la página que desea editar.

● **Botón de menú (☰)**

Haga clic en este botón para ejecutar las funciones siguientes.

- **[Clear Page] (borrar página)**
Inicializa la página mostrada.
- **[Clear All Pages] (borrar todas las páginas)**
Inicializa los ajustes de Wireless DCP del sistema MTX/MRX seleccionado.

● **[PAGE NAME] (nombre de página)**

Permite asignar un nombre a la página. Se muestra el nombre de la pantalla "Page select" (Seleccionar página) de Wireless DCP.

● **Botón [Template] (plantilla)**

Haga clic aquí para abrir el cuadro de diálogo "Template" (plantilla). Seleccione los controles que aparecerán en "Wireless DCP".

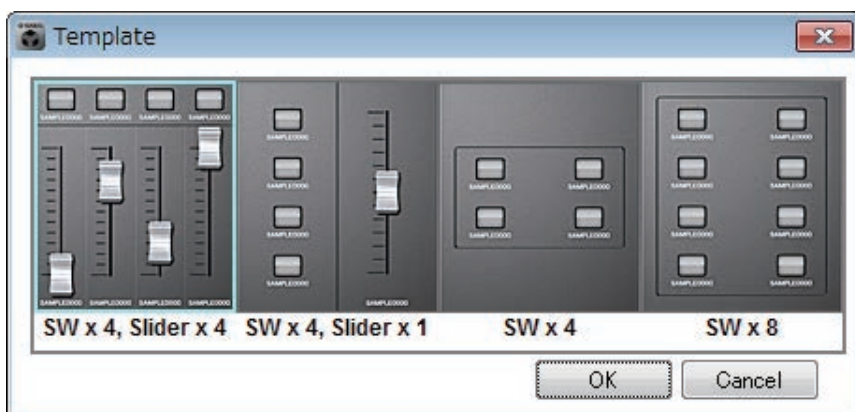

Haga clic en la plantilla que desee usar.

- **Botón [OK] (aceptar)**
Guarda la plantilla seleccionada y cierra el cuadro de diálogo.
- **Botón [Cancel] (cancelar)**
Cancela la selección de la plantilla y cierra el cuadro de diálogo.

● **Etiqueta de control**

Permite asignar un nombre al control.

□ Cuadro de diálogo "MCP1"

Se puede conectar hasta 16 unidades MCP1 a un sistema MTX/MRX.

Utilice cables Ethernet para conectar el puerto Dante o el puerto [NETWORK] de las unidades MTX/MRX a un conmutador de red de PoE y conectar el conmutador de red de PoE al MCP1.

Si el conmutador de red no es compatible con PoE, conecte un inyector de PoE entre el conmutador de red y el MCP1.

Algunas unidades PSE (conmutadores de red de PoE o inyectores de PoE) pueden tener puertos que suministren alimentación y puertos que no suministren alimentación. Conecte el MCP1 a un puerto que suministre alimentación.

En este cuadro de diálogo puede realizar ajustes de la pantalla y los interruptores L1/2/3 y R1/2/3 del MCP1.

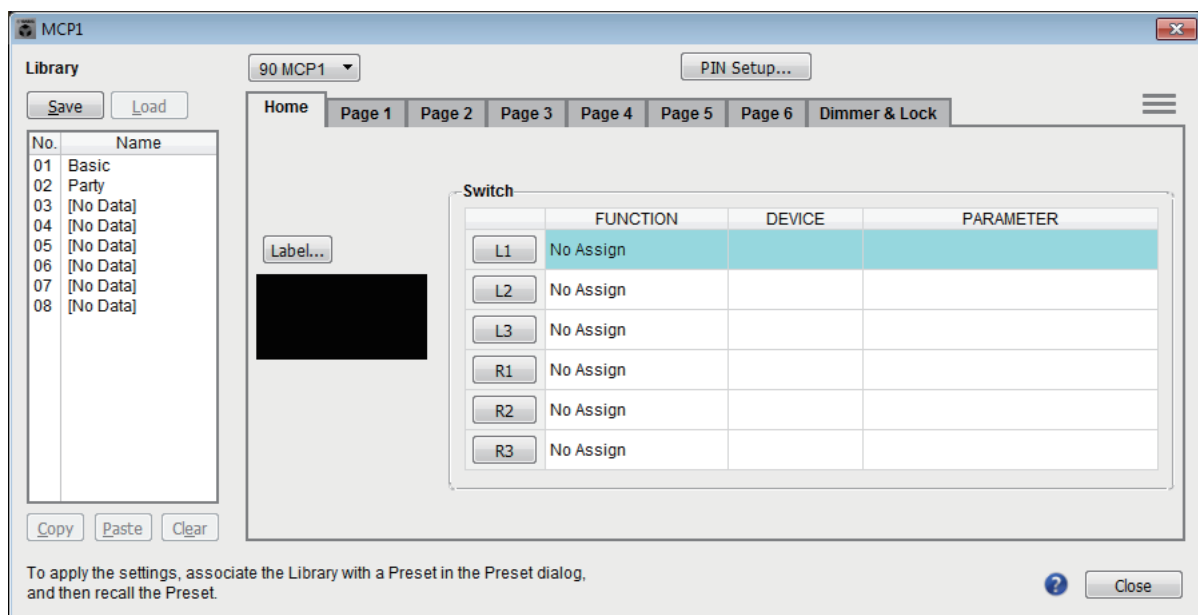

Puede almacenar 8 conjuntos de ajustes MCP1 en la biblioteca. También puede asociar los elementos de la biblioteca con preajustes, para recuperarlos.

Después de hacer cambios en una ficha, como [Home] (Principal)/[Page 1]–[Page 6] (Página 1–Página 6)/[Dimmer & Lock] (Atenuador y bloqueo)/[Source Select] (Selección de origen), haga clic en el elemento de la lista [Library] (Biblioteca) en que desee guardar y, a continuación, haga clic en el botón [Save] (Guardar) para guardar el elemento en la biblioteca.

En la lista [Library] (Biblioteca), haga clic en el elemento de la biblioteca que desee cargar y, a continuación, haga clic en el botón [Load] (Cargar) para cargar el elemento de la biblioteca; los ajustes se aplicarán a fichas como [Home] (Principal)/[Page 1]–[Page 6] (Página 1–Página 6)/[Dimmer & Lock] (Atenuador y bloqueo)/[Source Select] (Selección de origen).

- NOTA**
- Si asocia un elemento de biblioteca guardado a un preajuste, las asignaciones de los parámetros de [HOME] (Principal) y [Page 1] (Página 1) a [Page 6] (Página 6) para todas las unidades MCP1 (hasta 16 unidades) conectadas al sistema MTX/MRX se recuperarán/guardarán en una única acción cuando recupere ese preajuste. Si desea recuperar solamente una unidad MCP1 determinada, abra el cuadro de diálogo "Preset" (Valor predefinido) y configure los ajustes de [Recall Filter] (Filtro de recuperación).
 - Debe usar el cuadro de diálogo "Device Configuration Wizard" (Asistente para configuración de dispositivos) para asignar las unidades MTX/MRX y MCP1 y especificar sus ajustes de identificación de antemano. Si todavía no ha configurado estos ajustes, no podrá abrir el cuadro de diálogo "MCP1"; se mostrará un mensaje de alerta.
 - La ficha [Source Select] (Selección de origen) se muestra cuando hay una unidad MRX en el sistema MTX/MRX. Consulte información más detallada en el "Manual de usuario de MRX Designer".

● Cuadro de lista de selección MCP1

Seleccione la unidad MCP1 para la que desea realizar ajustes. Todas las unidades MCP1 que estén conectadas al sistema MTX/MRX se enumeran por orden de identificador de unidad y por el nombre de la unidad MCP1.

● Botón [PIN Setup] (Configuración de PIN)

Este botón muestra el [Cuadro de diálogo "PIN Setup" \(Configuración de PIN\)](#) donde puede especificar tres tipos de PIN.

● Botón [Save] (Guardar)

Este botón guarda un elemento en la biblioteca. Aparecerá el cuadro de diálogo "Save Library" (Guardar biblioteca). Si edita los parámetros del elemento de biblioteca cargado, el texto cambiará a rojo. El texto cambiará a negro cuando guarde o cargue el elemento de biblioteca.

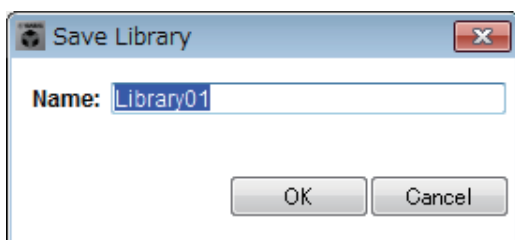

- [Name:] (Nombre:)

Escriba un nombre para el elemento de biblioteca.

No se puede especificar el nombre de un elemento de biblioteca existente ni dejar el nombre en blanco.

- Botón [OK] (Aceptar)

Guarda el elemento de biblioteca y cierra el cuadro de diálogo.

- Botón [Cancel] (Cancelar)

Cierra el cuadro de diálogo sin crear el elemento de biblioteca.

● Botón [Load] (Cargar)

Al hacer clic en este botón, se carga el elemento de biblioteca seleccionado actualmente para convertirlo en los parámetros actuales.

● Lista [Library] (Biblioteca)

Seleccione el elemento de la biblioteca que desee guardar o cargar. El elemento de la biblioteca cargado actualmente se muestra en negrita.

Puede hacer doble clic en un elemento de la biblioteca previamente guardado para editar su nombre.

- Botón [Copy] (Copiar)

Este botón permite copiar el elemento de la biblioteca seleccionado.

El comando Copy no está disponible cuando se está en línea.

- Botón [Paste]

Este botón pega el elemento de la biblioteca copiado en el elemento de la biblioteca que está seleccionado en la lista.

El comando Paste no está disponible cuando se está en línea.

- Botón [Clear] (Borrar)

Este botón permite borrar el contenido del elemento de la biblioteca que está seleccionado en la lista.

El comando Clear (Borrar) no está disponible en línea.

● [Home] (Principal)/fichas [Page 1]–[Page 6] (Página 1–Página 6)

Permite realizar ajustes relacionados con la página MCP1. La página principal es la página que aparece al arrancar o cuando se toca el interruptor de inicio de MCP1. En la página principal, puede cambiar de página asignando [Open Page] (Abrir página) a un interruptor. En esta sección explicaremos el uso de la ficha [Page 1] (Página 1).

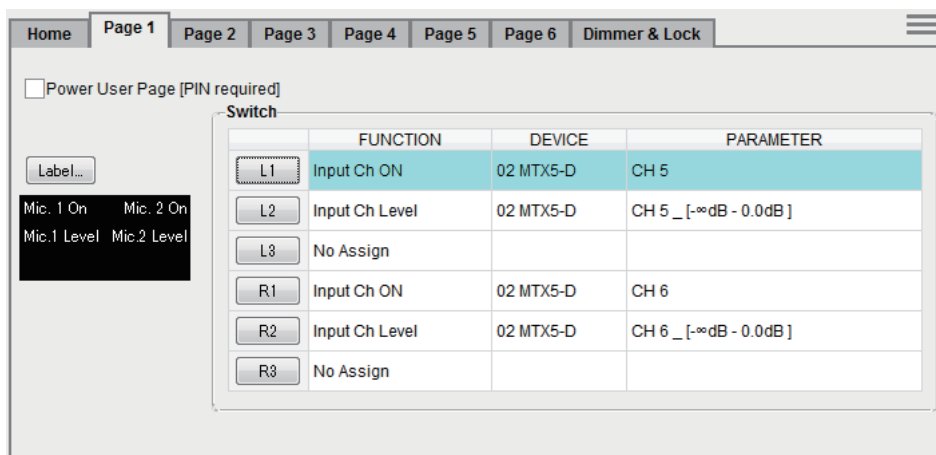

El interruptor que está seleccionado en cada momento aparece resaltado.

- **Casilla de verificación [Power User Page [PIN required]] (Página de usuario avanzado (PIN requerido)) (excepto en la página [Home] (Principal))**
Si activa esta casilla de verificación, el código PIN especificado en el campo [Power User PIN:] (PIN de usuario avanzado) deberá introducirse en el MCP1 al abrir la página.
- **Botón [Label] (Etiqueta)**
Al hacer clic en este botón, aparece el [Cuadro de diálogo "Label" \(Etiqueta\)](#), que permite crear una imagen para la pantalla. Debajo del botón aparece la imagen especificada en ese momento.
- **Botones de selección de interruptores**
Cuando se hace clic en un botón, se abre el cuadro de diálogo "Settings" (Ajustes), donde puede configurar los ajustes de cada interruptor.
Especifique el dispositivo o el parámetro que se controlará mediante el interruptor.
- **[FUNCTION] (Función)/[DEVICE] (Dispositivo)/[PARAMETER] (Parámetro)**
Muestran los elementos especificados en el cuadro de diálogo "Settings" (Ajustes).

● Ficha [Dimmer & Lock] (Atenuador y bloqueo)

Aquí puede configurar los ajustes de brillo de la pantalla y los interruptores del MCP1, así como el bloqueo del panel.

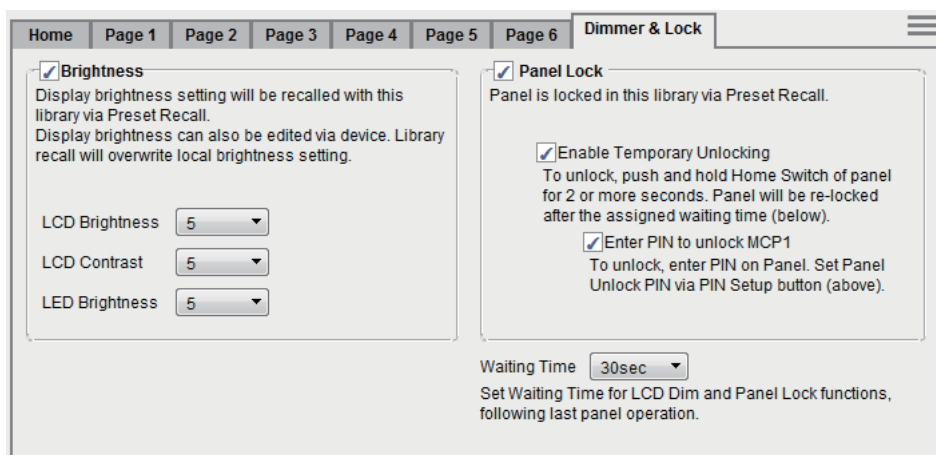

• Casilla de verificación [Brightness] (Brillo)

Si se activa esta casilla de verificación, el brillo y el contraste de la pantalla, así como el brillo de los interruptores, se pueden cambiar cuando un valor predefinido recupere el elemento de la biblioteca que se esté seleccionando en ese momento.

[LCD Brightness] (Brillo de LCD) especifica el brillo de la pantalla. Los valores más altos hacen que la pantalla brille más.

[LCD Contrast] (Contraste de LCD) especifica el contraste de la pantalla. Los valores más altos producen una mayor diferencia entre la luz y la oscuridad.

[LED Brightness] (Brillo de LED) especifica el brillo de los interruptores. Los valores más altos hacen que los interruptores brillen más.

Si la casilla de verificación se desactiva, el menú desplegable aparecerá atenuado y no podrá ajustar el brillo.

• Casilla de verificación [Panel Lock] (bloqueo de panel)

Si activa esta casilla de verificación, el panel de la unidad MCP1 se bloqueará cuando un valor predefinido recupere un elemento de biblioteca.

Si se activa la casilla de verificación [Enable Temporary Unlocking] (Activar desbloqueo temporal), al pulsar y mantener pulsado el interruptor principal del MCP1 durante dos segundos o más, se desbloqueará el panel.

Si se selecciona la casilla de verificación [Enter PIN to unlock MCP1] (Introducir PIN para desbloquear MCP1), al pulsar y mantener pulsado el interruptor principal del MCP1 durante dos segundos o más, habrá que introducir en el MCP1 el código PIN especificado en el campo [Panel Unlock PIN:] (PIN de desbloqueo del panel) del cuadro de diálogo "PIN CODE" (Código PIN).

• [Waiting Time] (Tiempo de espera)

Permite especificar el tiempo que transcurre desde la última operación hasta que la unidad entra en modo de inactividad o el panel se bloquea.

● Botón de menú (☰)

Haga clic en este botón para ejecutar las funciones siguientes.

- **[Copy] (Copiar)**
Copia los ajustes de Home (Principal), Page 1–Page 6 (Página 1–Página 6), Dimmer & Lock (Atenuador y bloqueo) y Source Select (Selección de origen) del MCP1 mostrado en el búfer de copia.
- **[Paste] (Pegar)**
Sobrescribe los ajustes de Home (Principal), Page 1–Page 6 (Página 1–Página 6), Dimmer & Lock (Atenuador y bloqueo) y Source Select (Selección de origen) del búfer de copia en el MCP1 mostrado.
Solo se pueden pegar ajustes que se hayan copiado en el mismo sistema MTX/MRX.
- **[Initialize] (Inicializar)**
Inicializa los ajustes de Home (Principal), Page 1–Page 6 (Página 1–Página 6), Dimmer & Lock (Atenuador y bloqueo) y Source Select (Selección de origen) del MCP1 mostrado.
- **[Clear Page] (Borrar página)**
Inicializa los ajustes de Home (Principal) o Page 1–Page 6 (Página 1–Página 6) que se muestran.
- **[Clear All Page] (Borrar todas las páginas)**
Inicializa todos los ajustes de Home (Principal) y Page 1–Page 6 (Página 1–Página 6) del MCP1 mostrado.

● Botón 

Haga clic aquí para ver ayuda sobre los ajustes de MCP1.

● Botón [Close] (Cerrar)

Cierra el cuadro de diálogo.

❑ Cuadro de diálogo "PIN Setup" (Configuración de PIN)

Aquí puede especificar códigos los PIN de todas las unidades MCP1 del sistema MTX/MRX. Se especifica un código PIN si el se conecta en línea con el MCP1, aunque sea una sola vez. Si no se ha especificado, utilice 1111 para desbloquear.

- **Cuadro de texto [MCP1 Admin PIN:] (PIN de admin. de MCP1)**

Este es el código PIN para abrir la página Settings (Ajustes) del MCP1.

También se puede utilizar como "Power User PIN" (PIN de usuario avanzado) o "Unlock panel PIN" (PIN de desbloqueo de panel).

- **Cuadro de texto [Power User PIN:] (PIN de usuario avanzado)**

Es el código PIN para abrir páginas para las que se haya activado la casilla de verificación [Power User Page [PIN required]] (Página de usuario avanzado (PIN requerido)) en una ficha [Page 1]–[Page 6] (Página 1–Página 6) del cuadro de diálogo "MCP1".

- **Cuadro de texto [Panel Unlock PIN:] (PIN de desbloqueo de panel)**

Es el código PIN para desactivar el bloqueo del panel si se ha activado la casilla de verificación [Enter PIN to unlock MCP1] (Introducir PIN para desbloquear MCP1) en la ficha [Dimmer& Lock] (Atenuador y bloqueo) del cuadro de diálogo "MCP1".

□ Cuadro de diálogo "Label" (Etiqueta)

Permite crear una imagen de página para mostrar la pantalla del MCP1.

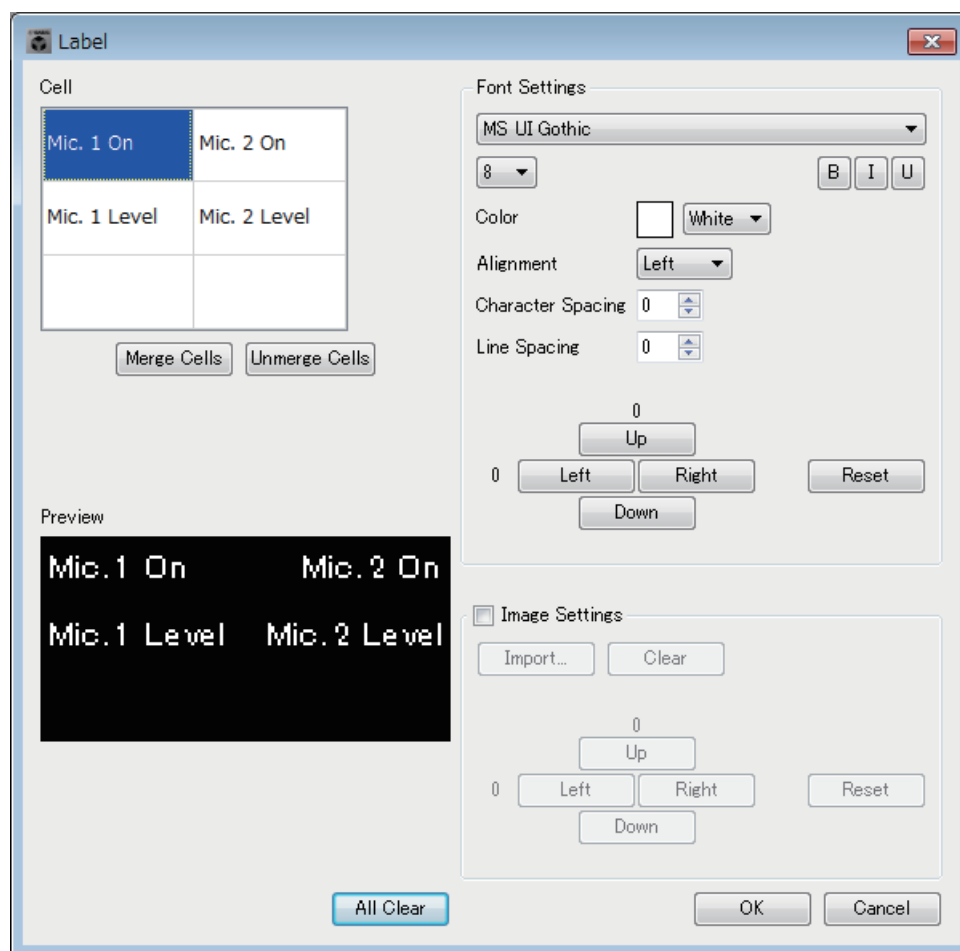

● [Cell] (Celda)

Edite la imagen de la página.

Para editar la cadena de texto, seleccione una celda y haga doble clic o pulse la tecla <F2>.

Para confirmar, pulse la tecla <Intro> o utilice el ratón para seleccionar otra celda.

Para insertar una imagen, seleccione la celda y, a continuación, active la casilla de verificación [Image Settings] (Ajustes de imagen), pulse el botón [Import] (Importar) y seleccione un archivo de imagen.

Para desplazarse por las celdas, puede utilizar no solo operaciones del ratón, sino también las teclas del cursor, la tecla <Tab> o la tecla <Intro>. Puede pulsar la tecla <Mayús> mientras se desplaza por las celdas para seleccionar una región.

● Botón [Merge Cells] (Combinar celdas)

Seleccione varias celdas y haga clic en este botón para combinar las celdas.

● Botón [Unmerge Cells] (Deshacer combinación de celdas)

Seleccione una celda combinada y haga clic en este botón para deshacer la combinación de las celdas.

● Área "Font Settings" (Ajustes de fuente)

Aquí puede especificar la fuente para la celda seleccionada. El área "Preview" (Vista previa) muestra cómo aparecerán los ajustes.

• Cuadro de lista de fuentes

Permite seleccionar una fuente para la cadena de texto. Puede elegir entre las fuentes instaladas en el ordenador.

- **Cuadro de lista de tamaño de fuente**
Permite seleccionar el tamaño de fuente para la cadena de texto.
- **Botones [B]/[I]/[U]**
Haga clic en estos botones para aplicar los estilos negrita, cursiva o subrayado a la cadena de texto de la celda.
- **"Color"**
Muestra el color de la cadena de texto de la celda. Haga clic en este botón para cambiar entre blanco y negro.
- **Cuadro de lista [Alignment] (Alineación)**
Permite seleccionar la posición en la que se muestra la cadena de texto en la celda.
- **Botones de número [Character Spacing] (Espaciado de caracteres)**
Especifique el espaciado de los caracteres en la celda.
- **Botones de número [Line Spacing] (Espaciado de líneas)**
Especifique el espaciado de las líneas en la celda.
- **Botones [Up] (Arriba)/[Left] (Izquierda)/[Right] (Derecha)/[Down] (Abajo)/[Reset] (Restablecer)**
Ajusta la posición de los caracteres en la celda. La cantidad de movimiento se muestra numéricamente. Haga clic en el botón [Reset] (Restablecer) para restaurar los ajustes iniciales.
- **"Image Settings" (Ajustes de imagen)**
Si activa esta casilla de verificación, puede realizar ajustes relacionados con la imagen de fondo de la celda seleccionada.
 - **Botón [Import] (Importar)**
Haga clic aquí para abrir el cuadro de diálogo "Open File" (Abrir archivo). Seleccione datos de imagen y, a continuación, haga clic en el botón [OK] (Aceptar) para abrir el cuadro de diálogo "Re-size Image" (Cambiar tamaño de imagen), donde puede elegir cómo se coloca la imagen en la celda. Puede seleccionar imágenes que tengan la extensión de archivo *.png, *.bmp o *.jpg.
 - **Botón [Clear] (Borrar)**
Haga clic aquí para borrar la imagen de fondo.
 - **Botones [Up] (Arriba)/[Left] (Izquierda)/[Right] (Derecha)/[Down] (Abajo)/[Reset] (Restablecer)**
Ajuste la posición de la imagen de fondo en la celda. La cantidad de movimiento se muestra numéricamente. Haga clic en el botón [Reset] (Restablecer) para restaurar los ajustes iniciales.
- **"Preview" (Vista previa)**
Muestra la imagen de la página.
- **Botón [All Clear] (Borrar todo)**
Inicializa todos los ajustes de la celda.
- **Botón [OK] (Aceptar)**
Guarda los ajustes y cierra el cuadro de diálogo.
- **Botón [Cancel] (Cancelar)**
Descarta los ajustes y cierra el cuadro de diálogo.

❑ Cuadro de diálogo "Re-size Image" (Cambiar tamaño de imagen)

Aquí puede seleccionar cómo se coloca la imagen.

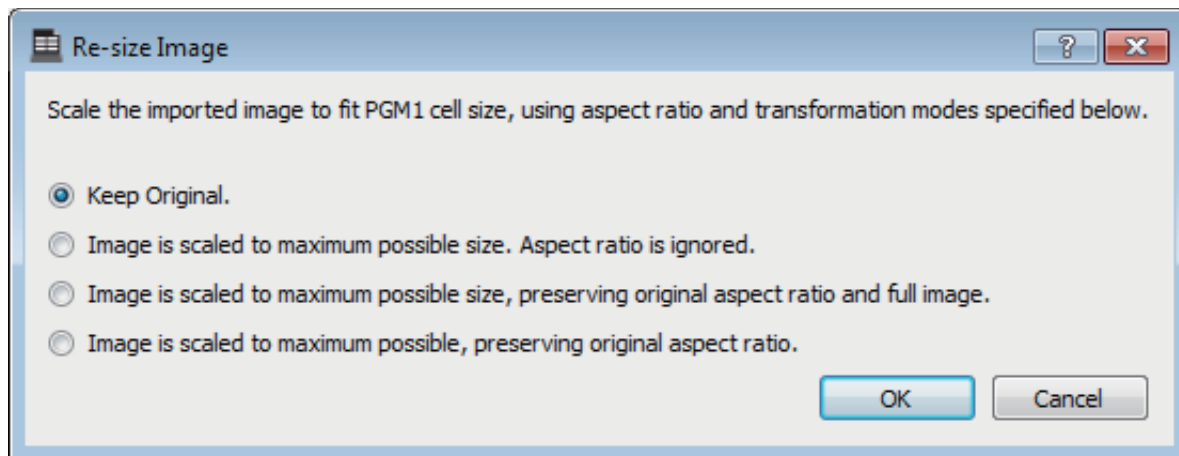

● Botones de opción

Desde arriba, se proporcionan las siguientes opciones.

- Keep Original (Mantener original)
- La imagen se amplía al tamaño máximo posible. La proporción de aspecto se omite.
- La imagen se amplía al tamaño máximo posible y se preserva la relación de aspecto original y la imagen completa.
- La imagen se amplía al máximo posible y se preserva la relación de aspecto original.

● Botón [OK] (Aceptar)

Asigna la imagen a la celda y cierra el cuadro de diálogo.

● Botón [Cancel] (Cancelar)

Cierra el cuadro de diálogo sin asignar la imagen a la celda.

❑ Cuadro de diálogo "PGM1/PGX1"

Permite realizar las asignaciones de los botones de selección de zona/mensaje del PGM1 y el PGX1, y realizar ajustes del botón PTT.

● Cuadro de lista de selección de MTX/MRX

Selecciona la unidad MTX/MRX a la que está conectada la unidad PGM1 cuyos ajustes se desea realizar. El cuadro de lista muestra las unidades por orden de identificador de unidad y nombre de MTX/MRX.

● Cuadro de lista de selección PGM1

Seleccione la unidad PGM1 para la que desea realizar ajustes. Todas las unidades PGM1 que estén conectadas a la unidad MTX/MRX seleccionada en el cuadro de selección de MTX/MRX se enumeran por orden de identificador de unidad y nombre de la unidad PGM1.

● Casilla de verificación [Unlatch Enable] (Activar apertura)

Si activa esta casilla de verificación, el botón PTT del PGM1 seleccionado funcionará como cerrado y como abierto. Si esta casilla de verificación no está seleccionada, el botón PTT funciona como cerrado.

● Ficha [Function Assign] (Asignación de función)

Aquí puede asignar funciones a los botones de selección de zona/mensaje del PGM1 o PGX1.

FUNCTION		PARAMETER		FUNCTION		PARAMETER	
1	Zone Group	1:Group 1		5	Zone Group	1:Group 1	
2	SD Message	Close.mp3	...	6	Zone Group	3:Group 3	
3	No Assign			7	Zone Group	4:Group 4	
4	No Assign			8	Zone Group	5:Group 5	

0 PGX1

FUNCTION		PARAMETER		FUNCTION		PARAMETER	
1	Zone Group	1:Group 1		5	Zone Group	1:Group 1	
2	Zone Group	7:Group 7		6	Zone Group	11:Group 11	
3	Zone Group	8:Group 8		7	Zone Group	12:Group 12	
4	Zone Group	9:Group 9		8	Zone Group	13:Group 13	

1 PGX1

FUNCTION		PARAMETER		FUNCTION		PARAMETER	
1	Zone Group	14:Group 14		5	Zone Group	18:Group 18	
2	Zone Group	15:Group 15		6	Zone Group	19:Group 19	
3	Zone Group	16:Group 16		7	Zone Group	20:Group 20	
4	Zone Group	17:Group 17		8	All Zone Off		

“FUNCTION” (Función) proporciona las siguientes opciones.

- **[No Assign] (Sin asignar)**
No se asigna ninguna función al botón.
- **[Zone] (Zona)**
Aparece un cuadro de lista de zonas en “PARAMETER” (Parámetro). Seleccione la zona para la difusión.
- **[Zone Group] (Grupo de zonas)**
Aparece un cuadro de lista de grupos de zonas en “PARAMETER” (Parámetro). Seleccione el grupo de zonas para la difusión. Realice asignaciones de grupo de zonas en “PAGING” (Megafonía) de la pantalla “ZONE” (ZONA).
- **[SD Message] (Mensaje SD)**
Se muestra un botón en “PARAMETER (Parámetro).” Especifique el archivo de mensajes que se mostrará.
- **[All Zone Off] (Todas las zonas desactivadas)**
Borra el conjunto completo de selecciones de zona o grupo de zonas PGM1/PGX1.
- **Botón de menú (☰)**
Haga clic en el botón de menú para ejecutar las funciones siguientes.
 - **[Copy] (Copiar)**
Copia los ajustes de FUNCTION (Función) y PARAMETER (Parámetro) del dispositivo correspondiente en la memoria búfer de copia.
 - **[Paste] (pegar)**
Pega los ajustes de FUNCTION (Función) y PARAMETER (Parámetro) de la memoria búfer de copia y los sobrescribe en el dispositivo correspondiente.
 - **[Clear] (Borrar)**
Inicializa los ajustes de FUNCTION (Función) y PARAMETER (Parámetro) del dispositivo correspondiente.

● Ficha [Properties] (Propiedades)

Aquí puede realizar los ajustes para el funcionamiento del PCM1.

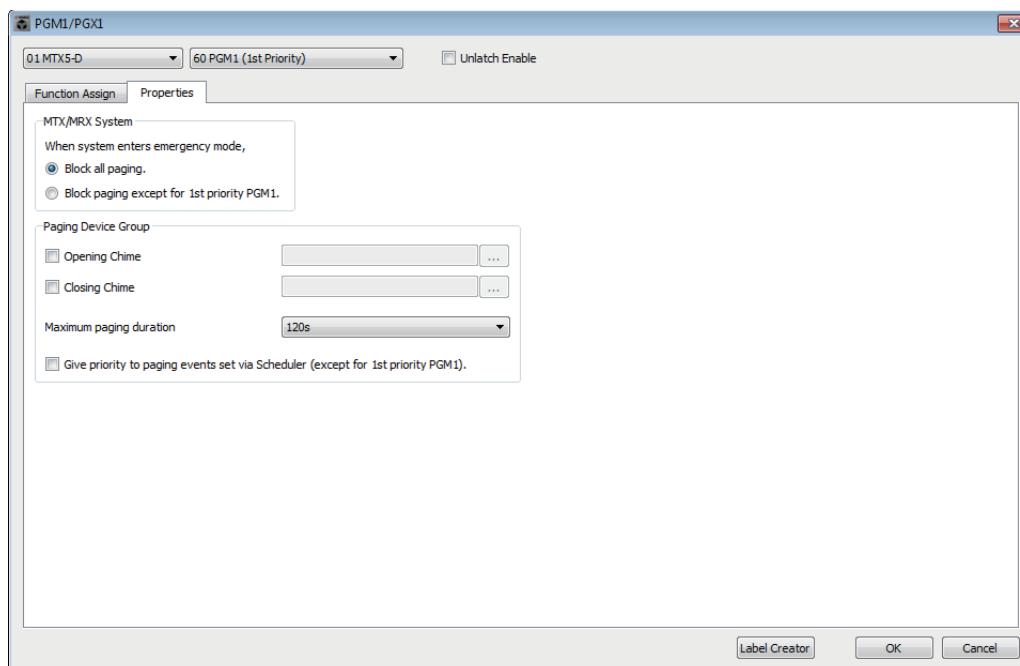

- **Botón de opción [Stop all broadcast.] (Detener todas las difusiones)**
Si se selecciona esta opción, la difusión por megafonía, incluido el programador, se detendrá cuando el sistema MTX/MRX esté en modo de emergencia.
- **Botón de opción [Stop broadcast except for 1st Priority PGM1] (Detener difusión excepto PGM1 de primera prioridad)**
Si se selecciona esta opción, la difusión de megafonía solo será posible para el PGM1 de primera prioridad cuando el sistema MTX/MRX esté en modo de emergencia.
- **Casillas de verificación [Opening Chime] (Campana de apertura)/[Closing Chime] (Campana de cierre)**
Si se activan estas casillas de verificación, puede realizar ajustes para la campana de apertura y la campana de cierre. Haga clic en el botón de la derecha para especificar el archivo de campana que se reproducirá. Este ajuste se comparte entre las unidades PGM1 (grupo de dispositivos de megafonía) conectadas al mismo MTX/MRX.
- **Cuadro de lista [Maximum paging duration] (Duración máxima de megafonía)**
Permite seleccionar el tiempo que transcurre desde que se enciende el PTT hasta que se apaga automáticamente. Si se está reproduciendo un mensaje, no se apagará aunque se supere el tiempo especificado. Este ajuste se comparte entre las unidades PGM1 conectadas al mismo MTX/MRX.
- **Casilla de verificación [The scheduler's paging events are broadcast with higher priority than PGM1. Paging events have a lower priority than 1st Priority PGM1.] (Los eventos de megafonía del programador se difunden con mayor prioridad que el PGM1. Los eventos de megafonía tienen una prioridad menor que el PGM1 de primera prioridad).**
Si se activa esta casilla de verificación, el orden de prioridad será "PGM1 de primera prioridad > eventos > PGM1 normal". Si se desactiva esta casilla de verificación, el orden de prioridad será "PGM1 de primera prioridad > PGM1 normal > eventos".
- **Botón [Label Creator]**
Haga clic en este botón para iniciar la aplicación "PGM1 Label Creator".
- **Botón [OK] (Aceptar)**
Guarda los ajustes y cierra el cuadro de diálogo.
- **Botón [Cancel] (Cancelar)**
Descarta los ajustes y cierra el cuadro de diálogo.

□ Aplicación "PGM1 Label Creator"

Aquí puede crear una imagen de etiqueta imprimible para el PGM1 o el PGX1.
Para imprimir la etiqueta, conecte una impresora al ordenador.

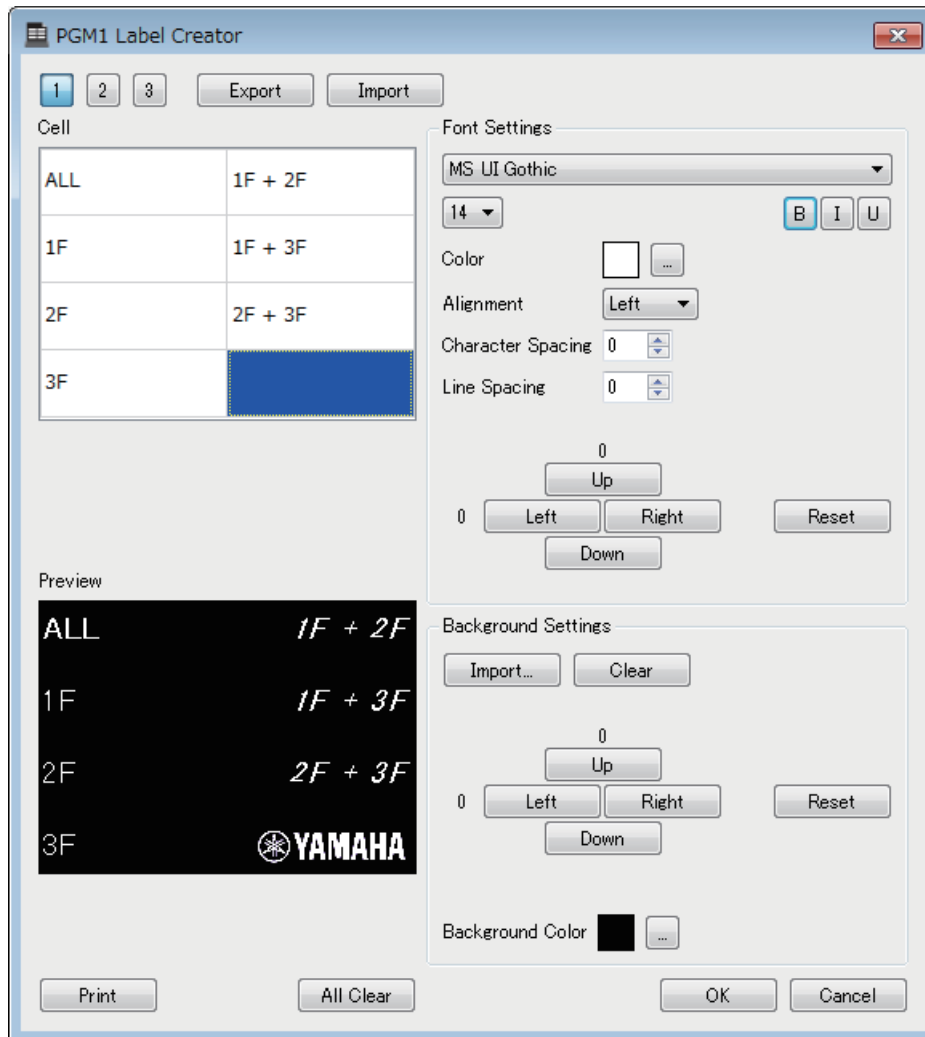

- **Botones de selección de patrón**

Seleccione el patrón de etiquetas. PGM1 Label Creator puede almacenar hasta tres patrones en un ordenador.

- **Botón [Export] (Exportar)**

Guarda los ajustes en un archivo. Haga clic aquí para abrir el cuadro de diálogo "Save File" (Guardar archivo). La extensión de los archivos es *.plc.

- **Botón [Import] (Importar)**

Carga ajustes desde un archivo *.plc. Haga clic aquí para abrir el cuadro de diálogo "Load File" (Cargar archivo).

- **[Cell] (Celda)**

Aquí puede editar la etiqueta.

Para editar la cadena de texto, seleccione una celda y haga doble clic o pulse la tecla <F2>. Para confirmar, pulse la tecla <Intro> o utilice el ratón para seleccionar otra celda.

Para insertar una imagen, seleccione la celda y, a continuación, pulse el botón [Import] (Importar) en el área "Background Settings" (Ajustes de fondo) y seleccione un archivo de imagen.

Para desplazarse por las celdas, puede utilizar no solo operaciones del ratón, sino también las teclas del cursor, la tecla <Tab> o la tecla <Intro>. Puede pulsar la tecla <Mayús> mientras se desplaza por las celdas para seleccionar una región.

● **Área "Font Settings" (Ajustes de fuente)**

Aquí puede especificar la fuente para la celda seleccionada. El área "Preview" (Vista previa) muestra cómo aparecerán los ajustes.

- **Cuadro de lista de fuentes**
Permite seleccionar una fuente para la cadena de texto. Puede elegir entre las fuentes instaladas en el ordenador.
- **Cuadro de lista de tamaño de fuente**
Permite seleccionar el tamaño de fuente para la cadena de texto.
- **Botones [B]/[I]/[U]**
Haga clic en estos botones para aplicar los estilos negrita, cursiva o subrayado a la cadena de texto de la celda.
- **"Color"**
Muestra el color de la cadena de texto de la celda. Al hacer clic en este botón se abre el cuadro de diálogo "Select Color", que permite seleccionar un color.
- **Cuadro de lista [Alignment] (Alineación)**
Permite seleccionar la posición en la que se muestra la cadena de texto en la celda.
- **Botones de número [Character Spacing] (Espaciado de caracteres)**
Especifique el espaciado de los caracteres en la celda.
- **Botones de número [Line Spacing] (Espaciado de líneas)**
Especifique el espaciado de las líneas en la celda.
- **Botones [Up] (Arriba)/[Left] (Izquierda)/[Right] (Derecha)/[Down] (Abajo)/[Reset] (Restablecer)**
Ajusta la posición de los caracteres en la celda. La cantidad de movimiento se muestra numéricamente. Haga clic en el botón [Reset] (Restablecer) para restaurar los ajustes iniciales.

● **"Background Settings" (Ajustes de fondo)**

Aquí puede especificar ajustes para la imagen de fondo de la celda seleccionada.

- **Botón [Import] (Importar)**
Haga clic aquí para abrir el cuadro de diálogo "Open File" (Abrir archivo). Seleccione datos de imagen y, a continuación, haga clic en el botón [OK] (Aceptar) para abrir el cuadro de diálogo "Re-size Image" (Cambiar tamaño de imagen), donde puede elegir cómo se coloca la imagen en la celda. Puede seleccionar imágenes que tengan la extensión de archivo *.png, *.bmp o *.jpg.
- **Botón [Clear] (Borrar)**
Haga clic aquí para borrar la imagen de fondo.
- **Botones [Up] (Arriba)/[Left] (Izquierda)/[Right] (Derecha)/[Down] (Abajo)/[Reset] (Restablecer)**
Ajuste la posición de la imagen de fondo en la celda. La cantidad de movimiento se muestra numéricamente. Haga clic en el botón [Reset] (Restablecer) para restaurar los ajustes iniciales.
- **"Background Color" (Color de fondo)**
Indica el color de fondo de la celda. Al hacer clic en este botón se abre el cuadro de diálogo "Select Color", que permite seleccionar un color.

● **"Preview" (Vista previa)**

Muestra la imagen de impresión.

- **Botón [Print] (Imprimir)**

Haga clic aquí para abrir el cuadro de diálogo de impresión.

- **Botón [All Clear] (Borrar todo)**

Inicializa todos los ajustes de celda para el patrón seleccionado.

- **Botón [OK] (Aceptar)**

Guarda los ajustes y cierra la aplicación. Dado que los ajustes no se guardan en el archivo de proyecto de MTX-MRX Editor, debe hacer clic en el botón [Export] (Exportar) y guarde el archivo si desea reutilizar los ajustes.

- **Botón [Cancel] (Cancelar)**

Descarta los ajustes y cierra la aplicación.

□ Cuadro de diálogo "GPI"

GPI son las siglas, en inglés, de Interfaz de uso general. Mediante la entrada y salida GPI, puede controlar remotamente la MTX/MRX a través de controladores personalizados o dispositivos externos. Se puede usar un controlador conectado al conector de entrada de la GPI para activar los preajustes de la MTX/MRX o controlar los parámetros de los componentes. Los ajustes de entrada y salida de GPI se configuran individualmente para cada dispositivo.

Los dispositivos de visualización, tales como los LED; las lámparas o los equipos de control externo de otros fabricantes, se pueden conectar al conector de salida de la GPI, para controlar el dispositivo externo en función del estado de los preajustes o los parámetros.

Para obtener información de hardware detallada sobre cómo conectar el conector [GPI], consulte el manual de instrucciones de cada unidad.

<Ejemplo de uso 1>

Uso de un panel de mandos casero para activar preajustes

Conecte un interruptor provisional a cada uno de los conectores del [GPI IN-1] al [GPI IN-3] (entrada GPI de 1 a 3) de la MTX/MRX y configure los ajustes de modo que recuperen los preajustes del 1 al 3.

<Ejemplo de uso 2>

Control del volumen de la MTX/MRX

Conecte una resistencia variable a uno de los conectores [GPI IN] de la MTX/MRX y asigne Output Ch Level (nivel de canal de salida) a GPI Input Port (puerto de entrada GPI) para que se controle el volumen.

<Ejemplo de uso 3>

Control del volumen de varias unidades MTX/MRX

Conecte una resistencia variable a uno de los conectores [GPI IN] de la MTX/MRX y asigne ZONE Out DCA Group (grupo de DCA de salida de zona) a GPI Input Port para que se controle paralelamente el volumen de varias unidades MTX/MRX.

The screenshot shows the GPI dialog box with the following configuration:

GPI on: 01 MTX5-D

GPI Input

PORT	FUNCTION	DEVICE	PARAMETER	INPUT TYPE
1	Output Ch Level	01 MTX5-D	OUT 3 _ [-∞dB - 0.0dB]	Analog
2	Output Ch Level	01 MTX5-D	OUT 4 _ [-∞dB - 0.0dB]	Analog
3	No Assign			
4	No Assign			
5	No Assign			
6	No Assign			
7	No Assign			
8	No Assign			

For Emergency IN (+24V input), use port 16 only.

GPI Output

PORT	FUNCTION	DEVICE	PARAMETER	OUTPUT TYPE
1	Alert		Fault	Closed
2	No Assign			Closed
3	No Assign			Closed
4	No Assign			Closed
5	No Assign			Closed
6	No Assign			Closed
7	No Assign			Closed
8	No Assign			Closed

Buttons: OK, Cancel

Este cuadro de diálogo solamente se puede editar cuando se está fuera de línea.

● Cuadro [GPI on] (GPI activada)

En la lista, seleccione la unidad MTX/MRX cuyos ajustes desee especificar. La lista muestra el identificador de unidad y el nombre de dispositivo de las unidades MTX/MRX asignadas al sistema.

- **Botón [Clear] (borrar)**

Inicializa los ajustes de todos los puertos.

- **Botones de selección PORT (puerto)**

Estos botones abren el [Cuadro de diálogo "Settings" \(configuración\)](#), donde puede configurar los ajustes de cada puerto.

Para obtener información detallada sobre estos parámetros, consulte la [Lista de ajustes de los cuadros de diálogo "Settings"](#).

- **Botón [OK] (aceptar)**

Guarda los ajustes y cierra el cuadro de diálogo.

- **Botón [Cancel] (cancelar)**

Cierra el cuadro de diálogo sin guardar ningún cambio.

□ Cuadro de diálogo "GPI Calibration" (calibrado de GPI)

Aquí puede calibrar el rango de detección del voltaje de entrada del conector [GPI] de la unidad MTX/MRX (solamente está disponible en línea). Esta configuración ajusta el rango de detección para estabilizar el voltaje de entrada del conector [GPI].

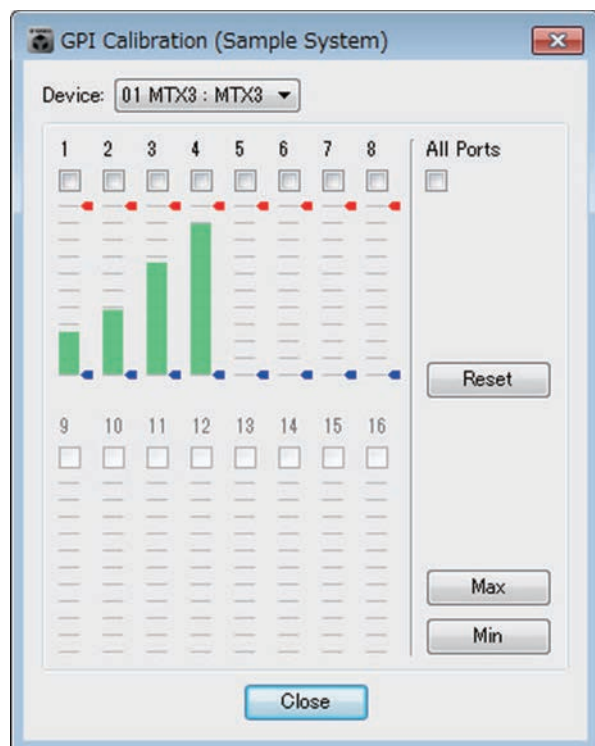

● Cuadro [Device:] (dispositivo)

Permite seleccionar una unidad MTX/MRX del sistema MTX/MRX.

De izquierda a derecha, muestra el identificador de unidad, el tipo (nombre de modelo del dispositivo) y el nombre del dispositivo (nombre del dispositivo).

● Casillas de verificación de selección de canal

El calibrado se aplicará a los canales cuyas casillas estén seleccionadas.

● Casilla de verificación [All Ports] (todos los puertos)

Activa las casillas de verificación de todos los canales.

● Datos de calibrado

El voltaje de entrada se muestra gráficamente en tiempo real.

● Botón [Reset] (restablecer)

El calibrado se restablecerá para los canales cuyas casillas estén seleccionadas.

● Botón [Max] (máximo)

Establece el voltaje de entrada de corriente de los canales seleccionadas en el valor máximo.

El valor máximo establecido se indica mediante una barra roja.

● Botón [Min] (mínimo)

Establece el voltaje de entrada de corriente de los canales seleccionadas en el valor mínimo.

El valor mínimo establecido se indica mediante una barra azul.

● Botón [Close] (cerrar)

Cierra el cuadro de diálogo.

Procedimiento de calibrado

1. Conecte el dispositivo externo al conector [GPI] del MTX/MRX.

2. Active las casillas de verificación de los números de canal que desee calibrar.

Si desea seleccionar todos los canales, active la casilla de verificación [All Ports].

3. Para especificar el rango de detección, aumente al máximo la entrada del dispositivo externo y haga clic en el botón [Max]; a continuación, reduzca la entrada al mínimo y haga clic en el botón [Min].

De este modo, podrá especificar el rango de detección óptimo según proceda para las caídas de voltaje provocadas por el cableado o causadas por las especificaciones de los dispositivos.

NOTA • *El umbral para la activación y desactivación será el valor central entre los valores de voltaje de entrada máximo y mínimo (la suma de los valores mínimo y máximo dividida por dos). Para evitar los fallos de funcionamiento, debe asegurarse de que el rango de detección sea lo suficientemente amplio.*

- *Si el voltaje cae por la longitud del cable o el ruido, ajuste los valores de voltaje máximo y mínimo. Puesto que el voltaje puede ser inestable, configure e instale el circuito externo de modo que exista una distancia generosa entre los valores mínimo y máximo.*

❑ Cuadro de diálogo "Security Settings" (configuración de seguridad)

En el sistema MTX/MRX, puede especificar un código PIN (contraseña numérica) para mayor seguridad.

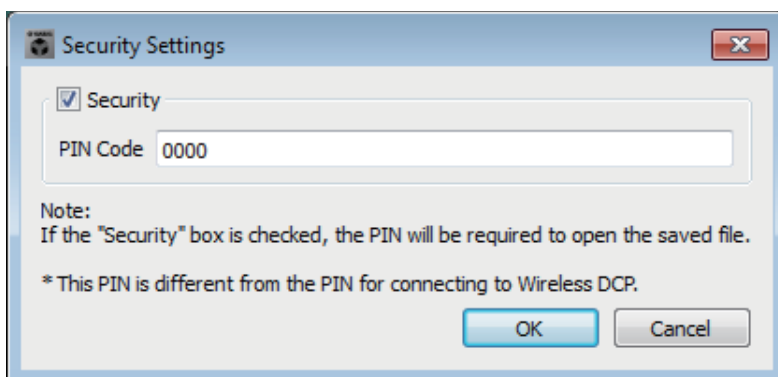

● Casilla de verificación [Security] (seguridad)

Si activa esta casilla de verificación, aparecerá el [Cuadro de diálogo "Security" \(seguridad\)](#) cuando se inicie el archivo de proyecto.

Si la casilla de verificación se desactiva, todos los usuarios podrán realizar cambios en MTX-MRX Editor.

● [PIN Code] (código PIN)

Si la casilla de verificación [Security] está activada, escriba el código PIN (cuatro números de un byte).

No puede introducir ningún otro carácter excepto los números de un solo byte, ni dejar el código PIN en blanco.

NOTA • El código PIN se puede ver en este cuadro de diálogo. Asegúrese de que no lo vea otro usuario.

• Si olvida el código PIN, no podrá abrir el archivo de proyecto correspondiente.

● Botón [OK] (aceptar)

Actualiza los ajustes y cierra el cuadro de diálogo.

Si se encuentra en línea, los ajustes se transmitirán a todas las unidades MTX/MRX del proyecto.

Si está fuera de línea, se transmitirán cuando se conecte en línea.

● Botón [Cancel] (cancelar)

Cierra el cuadro de diálogo sin actualizar los ajustes.

Cuadro de diálogo "Security" (seguridad)

Al abrir un archivo de proyecto para el que se ha especificado un código PIN, aparece el cuadro de diálogo "Security".

Escriba el código PIN y haga clic en el botón [OK].

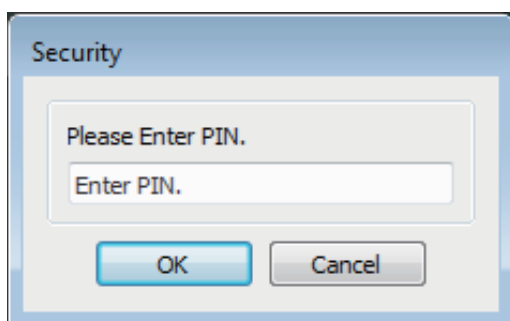

❑ Cuadro de diálogo "Project Information" (información sobre el proyecto)

Permite incluir una nota en el archivo de proyecto, para registrar la información de propiedad o los datos de contacto.

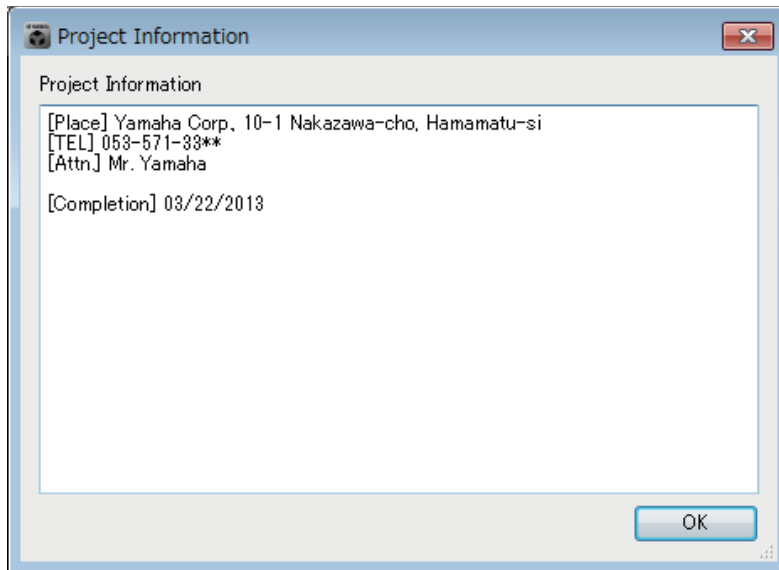

❑ Cuadro de diálogo "Configuration Diagram" (diagrama de configuración)

Muestra un diagrama que muestra cómo están conectados los dispositivos, MTX/MRX, XMV y DCP, entre otros. El diagrama de configuración se puede imprimir.

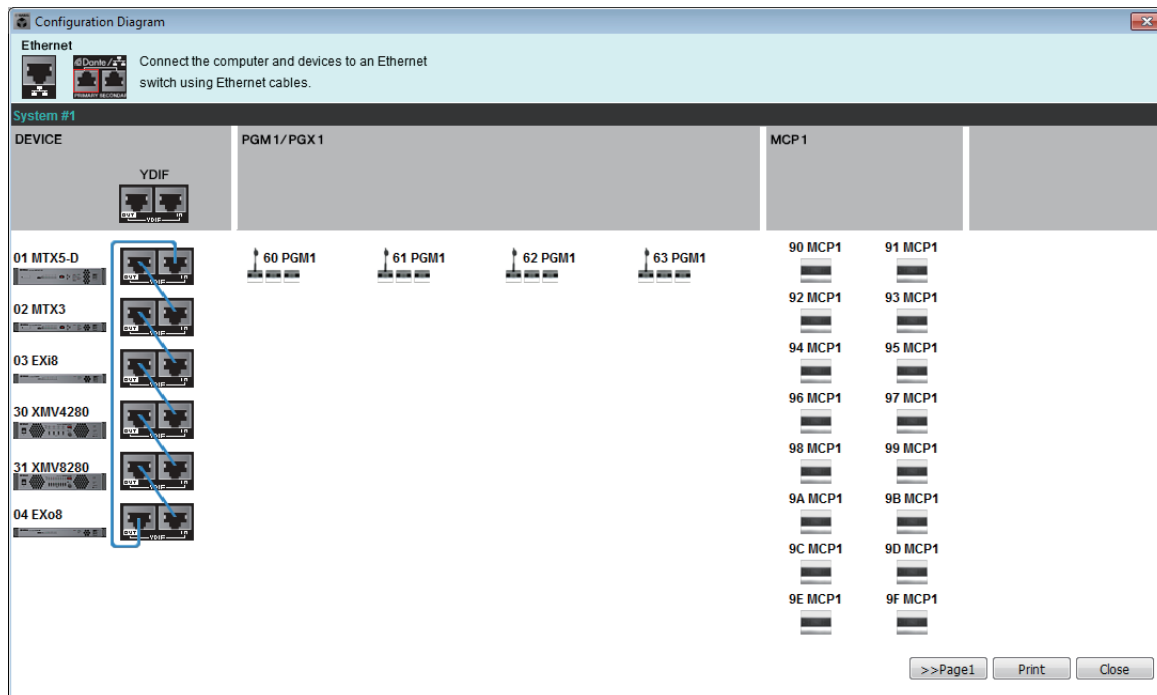
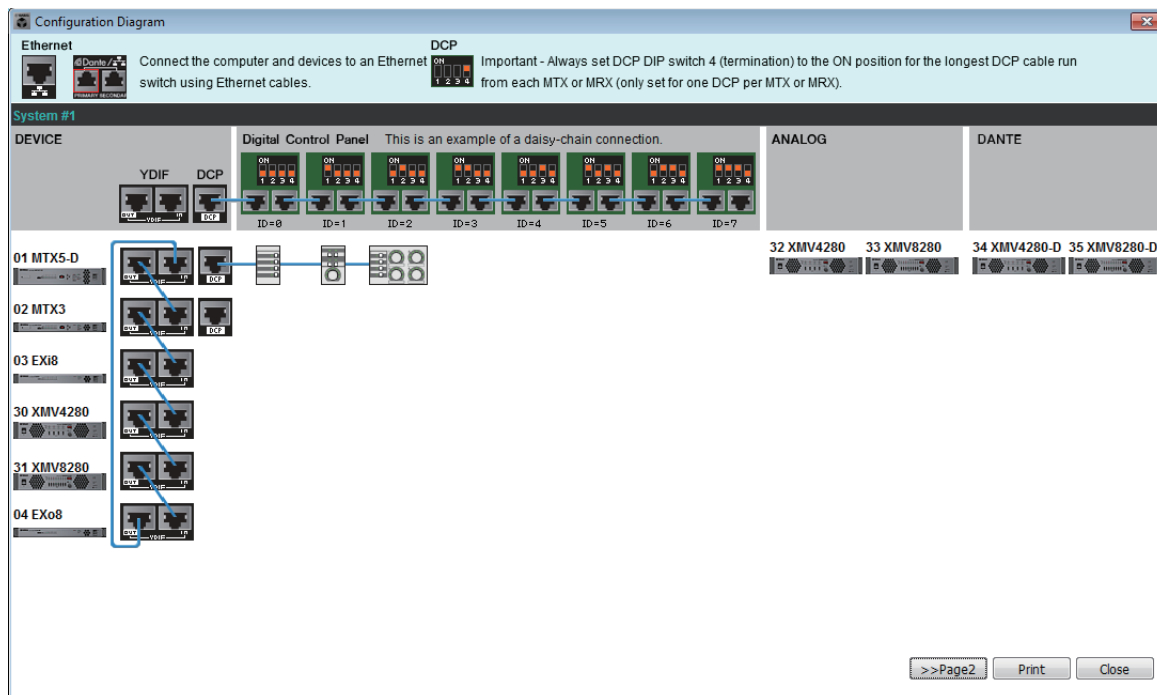

- **Botones [>>Page 2] (Página 2) / [>>Page 1] (Página 1)**

Cambie entre las pantallas del diagrama de configuración.

- **Botón [Print] (imprimir)**

Imprime el diagrama de configuración.

- **Botón [Close] (cerrar)**

Cierra el cuadro de diálogo sin imprimir el diagrama de configuración.

□ Cuadro de diálogo "Get Log" (obtener registro)

En la memoria interna del sistema MTX/MRX se guarda un registro ("log") de su funcionamiento. Este cuadro de diálogo permite generar los registros de todas las unidades MTX/MRX existentes en la subred a la que está conectado el ordenador y guardarlos en archivos. El archivo de registro tiene formato ".csv".

- NOTA**
- La información que figura en la lista de alertas no se muestra en la ficha [Alert] de la pantalla Project, sino que se captura en el registro.
 - Los MCP1 y PGM1/PGX1 no están sujetos a captura en el registro.

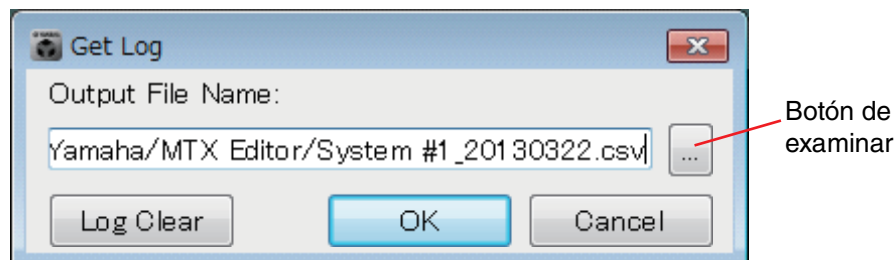

● Cuadro [Output File Name] (nombre del archivo de salida)

Muestra la ubicación (ruta de acceso absoluta) donde se guarda el archivo. También la puede especificar directamente.

● Botón de examinar

Abre el Explorador de archivos, donde podrá seleccionar el archivo de registro que se generará.

● Botón [Log Clear] (borrar registro)

Elimina el registro de todas las unidades MTX/MRX existentes en la subred.

Al hacer clic en este botón, aparecerá un mensaje de confirmación. Si hace clic en el botón [Yes] (sí), el registro se eliminará. Si hace clic en el botón [No], se cancelará la operación y se cerrará el cuadro de diálogo. Es posible que se le pida que escriba el código PIN.

● Botón [OK] (aceptar)

Genera el archivo de registro y cierra el cuadro de diálogo.

● Botón [Cancel] (cancelar)

Cancela la generación del archivo de registro y cierra el cuadro de diálogo.

□ Cuadro de diálogo "Sampling Rate Converter"

Aquí puede activar o desactivar el SRC (Sampling Rate Converter, convertidor de frecuencia de muestreo) del MY4-AEC o el MY8-AE96S instalado en la ranura del dispositivo y especificar la configuración de reloj de la salida.

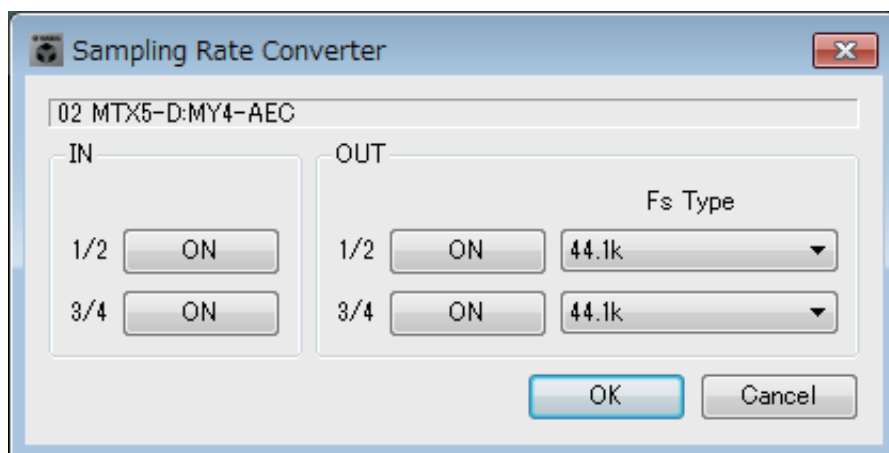

● Botón [ON] (activación)

Activa y desactiva el SRC. Además, el botón muestra si la función está activada o desactivada.

● Cuadro [Fs Type] (solo MY4-AEC)

Permite seleccionar el word clock (reloj) que se emitirá desde el MY4-AEC cuando SRC esté activado.

Si selecciona AES/EBU_IN_CH1/2, se emitirá el word clock que se recibe en la entrada 1/2 del MY4-AEC. Si selecciona AES/EBU_IN_CH3/4, se emitirá el word clock que se recibe en la entrada 3/4 del MY4-AEC.

● Botón [OK] (aceptar)

Aplica los valores y cierra el cuadro de diálogo.

● Botón [Cancel] (cancelar)

Cierra el cuadro de diálogo sin aplicar los ajustes.

❑ Cuadro de diálogo "Input Source/Redundant" (Origen de entrada/Redundante)

Aquí puede especificar para cada canal si el origen de la entrada al XMV será digital o analógico. Si el origen de entrada se especifica como digital, puede especificar que el origen de entrada cambie de digital a analógico cuando se detecte un tono piloto o una entrada analógica. Aquí se explica la pantalla correspondiente a la entrada digital YDIF.

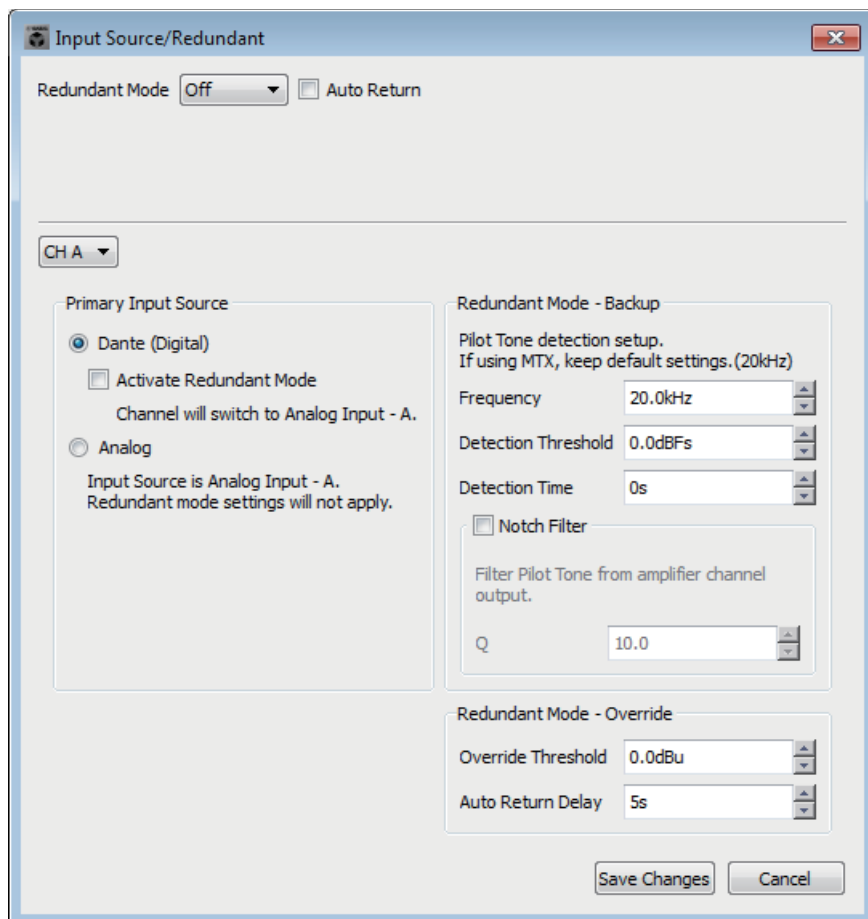

● Cuadro de lista [Redundant Mode] (Modo redundante)

Selecciona el método de redundancia.

- [Off] (Desactivada)
La redundancia no se utiliza.
- [Backup] (Respaldo)
Cambiar a la entrada analógica cuando el tono piloto de la entrada digital se interrumpe debido a una conexión interrumpida u otro problema.
- [Override] (Anular)
Cambiar la entrada digital a la entrada analógica prescrita cuando se detecte audio analógico.

● Casilla de verificación [Auto Return] (Retorno automático)

Si activa esta casilla de verificación, el funcionamiento será el siguiente.

- En el caso del modo Backup (Respaldo)
Cuando se produce el retorno de la entrada digital, el origen de entrada cambia a digital.
- En el caso del modo Override (Anulación)
Cuando la entrada analógica cae por debajo del valor de umbral, el origen de entrada retorna de analógico a digital.

- **Cuadro de lista de canales**

Permite seleccionar el canal de entrada que se desea configurar.

- **Área "Primary Input Source" (Origen de entrada principal)**

Aquí puede especificar para cada canal si el origen será digital o analógico.

- **Botón de opción [YDIF (Digital)]/[Dante (Digital)]**

La señal del canal correspondiente se toma de YDIF o de Dante.

Utilice la pantalla "EXT.I/O" para especificar la asignación de patches YDIF o Dante.

- **Casilla de verificación [Redundant] (Redundante)**

Si se activa esta casilla de verificación, la función de redundancia se activa.

El cuadro de lista [Redundant Mode] (Modo redundante) determina el modo de redundancia. Si se selecciona [Off] (Desactivada), la función de redundancia se desactiva aunque se active esta casilla de verificación.

- **Botón de opción [Analog] (Analógico)**

La señal se toma de la toma de entrada analógica del mismo nombre que el canal correspondiente.

- **Área "Redundant Mode - Backup" (Modo redundante - Respaldo)**

Permite especificar cómo se detecta el tono piloto para cada canal. Especifique 20,0 kHz si utiliza el tono piloto del MTX5-D.

- **Cuadro numérico [Frequency] (Frecuencia)**

Permite especificar la frecuencia central de cada tono piloto.

- **Cuadro numérico [Detection Threshold] (Umbral de detección)**

Permite especificar el valor umbral del nivel de entrada del tono piloto. La entrada que supera el valor de umbral se considera el tono piloto.

- **Cuadro numérico [Detection Time] (Tiempo de detección)**

Permite especificar el tiempo de detección del tono piloto. Si no se puede detectar el tono piloto durante el intervalo de tiempo especificado, se determina que la entrada ha cesado.

- **Casilla de verificación [Notch Filter] (Filtro de banda eliminada)**

Si se selecciona esta casilla de verificación, se activa un filtro que permite eliminar el componente de frecuencia del tono piloto para que el amplificador no emita el tono piloto.

- **Cuadro numérico [Q]**

Permite especificar la amplitud de la banda de frecuencia del filtro de eliminación de banda.

- **Área "Redundant Mode - Override" (Modo redundante - Anulación)**

Aquí puede especificar las condiciones bajo las que cada canal cambiará a la entrada analógica en modo de anulación.

- **Cuadro numérico [Override Threshold] (Umbral de anulación)**

Permite especificar el valor de umbral de la entrada analógica. Cuando se supera el valor de umbral, el origen de entrada cambia a analógico.

- **Cuadro numérico [Auto Return Delay] (Retardo de retorno automático)**

Si se activa la casilla de verificación [Auto Return] (Retorno automático), especifica el tiempo transcurrido desde que la entrada analógica cae por debajo del valor de umbral hasta que vuelve a la entrada digital.

- **Botones [Save Changes] (Guardar cambios)**

Guarda los ajustes y cierra el cuadro de diálogo.

- **Botón [Cancel] (Cancelar)**

Descarta los cambios y cierra el cuadro de diálogo.

Apéndice

Lista de ajustes de los cuadros de diálogo “Settings”

En esta sección se explican los ajustes de los cuadros de diálogo “Settings” siguientes.

Para obtener más información sobre los ajustes exclusivos de la serie MRX, consulte el “MRX Designer Manual de usuario”.

- DCP/Wireless DCP (DCP inalámbrico)/MCP1
- GPI Input
- GPI Output

■ DCP/Wireless DCP (DCP inalámbrico)/MCP1

A continuación se explican los ajustes de los interruptores y mandos giratorios o deslizantes de las unidades DCP, DCP inalámbrico o MCP1.

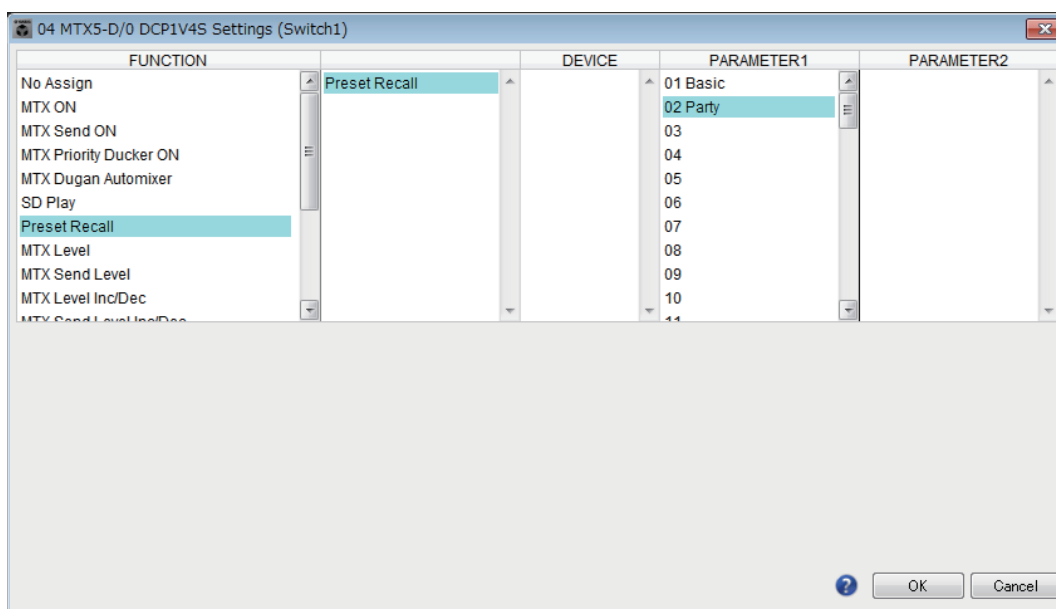

● Si [FUNCTION] es [No Assign]

Use este ajuste sin no desea que el interruptor o el mando giratorio o deslizante del controlador cambie ningún ajuste. No está disponible para [DEVICE] ni [PARAMETER 1/2].

● Si [FUNCTION] (Función) es [Open Page] (Abrir página) (solo para la página HOME (Principal) del MCP1)

El interruptor del MCP1 cambia las páginas del MCP1.

● Si [FUNCTION] es [MTX ON] (solo interruptor)

El interruptor activa y desactiva el parámetro.

Seleccione uno de los tipos de parámetros siguientes y, a continuación, configúrelo como corresponda.

- Input Ch ON (canal de entrada act.)
- Fx RTN ON (RTN de efecto act.)
- ZONE Out ON (salida de zona act.)
- Output Ch ON (canal de salida act.)

- Input Ch Mute Group (grupo de mute de canal de entrada)
- ZONE Out Mute Group (grupo de mute de salida de zona)

NOTA En el caso de Input Ch Mute Group (Grupo de mute de canal de entrada) y ZONE Out Mute Group (Grupo de mute de salida de zona), el LED de la unidad se apaga cuando el silenciamiento está activado.

- **[DEVICE] (dispositivo)**
Selecione el dispositivo que desea modificar. Se muestran ordenados por su identificador de unidad y nombre de modelo.
- **[PARAMETER1]**
Permite especificar el canal que controlará si el parámetro está activado o desactivado.

● Si [FUNCTION] es [MTX Send ON] (solo interruptor)

El interruptor activa y desactiva el envío.

Selecione uno de los tipos de parámetros siguientes y, a continuación, configúrelo como corresponda.

- Input Ch Send ON (envío de canal de entrada act.)
- Fx RTN Send ON (envío de RTN de efecto act.)

- **[DEVICE]**
Selecione el dispositivo que desea modificar. Se muestran ordenados por su identificador de unidad y nombre de modelo.
- **[PARAMETER1][PARAMETER2]**
Permite especificar el canal que controlará si el envío está activado o desactivado.

● Si [FUNCTION] es [MTX Priority Ducker ON] (solo interruptor)

El interruptor activa y desactiva el regulador de la zona.

Selecione uno de los tipos de parámetros siguientes y, a continuación, configúrelo como corresponda.

- 1st Priority (prioridad 1)
- 2nd Priority (prioridad 2)

- **[DEVICE] (dispositivo)**
Selecione el dispositivo que desea modificar. Se muestran ordenadas por su identificador de unidad y nombre de modelo.
- **[PARAMETER 1] (parámetro 1)**
Selecione la zona (ZONE) que controlará la activación o desactivación de Ducker.

● Si [FUNCTION] es [MTX Dugan Automixer] (solo interruptor)

El interruptor activa y desactiva el parámetro.

Selecione uno de los tipos de parámetros siguientes y, a continuación, configúrelo como corresponda.

- Override (master) (anulación, principal)
- Mute (master) (silenciamiento, principal)
- override (Ch) (anulación, canal)

- **[DEVICE] (dispositivo)**
Selecione el dispositivo que desea modificar. Se muestran ordenadas por su identificador de unidad y nombre de modelo.
- **[PARAMETER 1] (parámetro 1)**
Para Override (master) y Mute (master), seleccione el grupo que controla la activación y desactivación. Para override (Ch), seleccione el canal que controla la activación y desactivación.

● Si [FUNCTION] es [SD Play] (solo interruptor)

Reproduce o detiene el archivo de audio que se especifica mediante el interruptor.

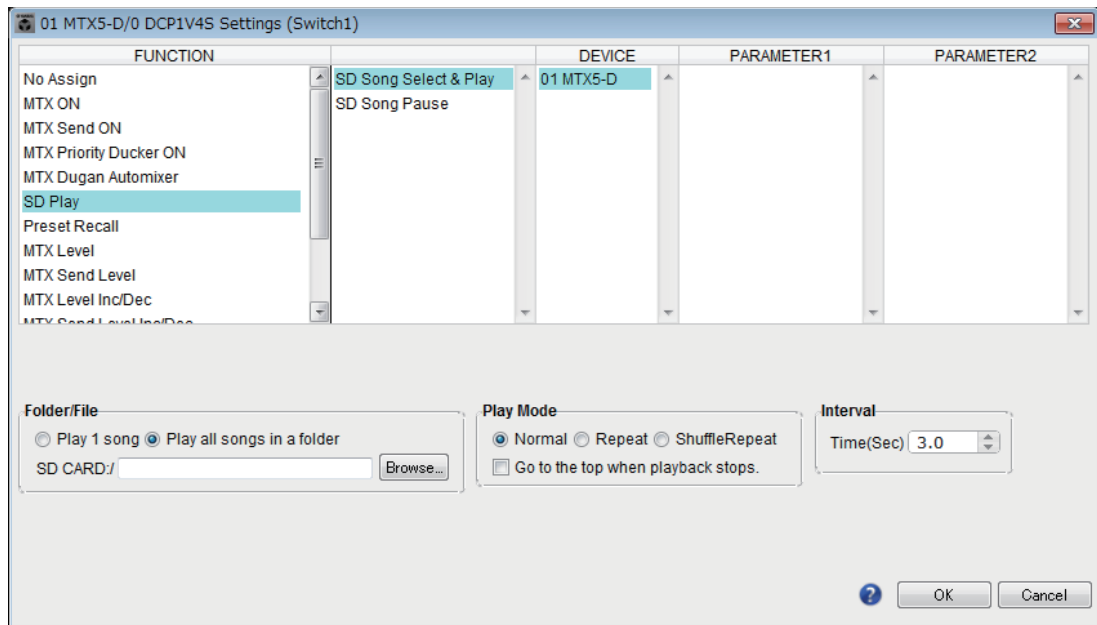

Seleccione uno de los tipos de parámetros siguientes y, a continuación, configúrelo como corresponda.

- SD Song Select & Play (seleccionar y reproducir canción de SD)
- SD Song Pause (pausa de canción SD)

○ [DEVICE]

Seleccione el dispositivo que desea modificar. Se muestran ordenados por su identificador de unidad y nombre de modelo.

○ [Folder/File] (carpeta y archivo) (solo si el tipo de parámetro es [SD Song Select & Play])

Permite seleccionar la canción o carpeta que desea reproducir desde la tarjeta de memoria SD.

◆ [Play 1 song] (reproducir una canción) o [Play all songs in a folder] (reproducir todas las canciones de la carpeta)

Si elige [Play 1 song], solamente se reproducirá la canción que esté seleccionada en [SD CARD:/].

Si selecciona [Play all songs in a folder], se reproducirán todas las canciones guardadas en la carpeta seleccionada en [SD CARD:/].

NOTA Se reproducirán hasta 100 canciones por su nombre de archivo en orden ascendente.

◆ Cuadro [SD CARD:/] (tarjeta SD)

Muestra el nombre de la canción que se va a reproducir o el nombre de la carpeta. Puede cambiarle el nombre o especificarlo directamente.

NOTA También se pueden escribir caracteres japoneses.

◆ Botón [Browse] (examinar)

Si está seleccionada la opción [Play 1 song]

Seleccione el archivo que aparece en [SD CARD:/].

Se pueden mostrar los siguientes formatos de archivo y carpeta.

- (nombre de carpeta)\(nombre de archivo).mp3
- (nombre de carpeta)\(nombre de archivo).wav
- (nombre de archivo).mp3
- (nombre de archivo).wav

Si está seleccionada la opción [Play all songs in a folder]

Seleccione la carpeta que aparece en [SD CARD: /]. Se reproducirán las canciones guardadas en la carpeta seleccionada, hasta un máximo de 100.

Se pueden mostrar los siguientes formatos de carpeta.

- (nombre de carpeta)
- en blanco

NOTA

- Solamente son válidas las carpetas de primer nivel.

- Si el nombre de carpeta se deja en blanco, se reproducirán las canciones que se encuentren en el nivel raíz de la tarjeta de memoria (las carpetas que estén por debajo de ese nivel no se incluirán).

○ **[Play Mode] (modo de reproducción) (solo si el tipo de parámetro es [SD Song Select & Play])**

◆ **[Normal], [Repeat] (repetir) o [Shuffle Repeat] (repetir en orden aleatorio)**

Permite especificar el modo de reproducción de la o las canciones.

Si elige [Normal], la o las canciones de la carpeta especificada se reproducirán una sola vez.

Si elige [Repeat], la o las canciones de la carpeta especificada se reproducirán en bucle.

Si elige [Shuffle Repeat], la o las canciones de la carpeta especificada se reproducirán en bucle en orden aleatorio. Si elige [Play 1 song] en [Folder/File], el ajuste [Shuffle Repeat] no estará disponible.

◆ **[Go to the top when playback stops] (Ir al principio cuando se detenga la reproducción).**

Permite especificar qué sucederá cuando se detenga la reproducción de canciones: si la canción se pondrá en pausa en el punto donde se detuvo la reproducción o si la reproducción se reanudará desde el principio.

Si la opción está activada, la reproducción comenzará desde el principio de la canción o desde la primera canción de la carpeta la próxima vez que inicie la reproducción.

Si la opción está desactivada, la reproducción comenzará a partir del punto donde la detuvo la próxima vez que inicie la reproducción.

● **Si [FUNCTION] es [Preset Recall] (solo interruptor)**

Se recuperará el preajuste especificado.

○ **[PARAMETER1]**

Permite seleccionar el número de preajuste que se debe recuperar.

● **Si [FUNCTION] es [MTX Level] o [MTX Send Level]**

En el caso del mando/mando deslizante/MCP1

El mando, el mando deslizante o el interruptor del MCP1 controla el nivel o el nivel de envío.

Seleccione uno de los tipos de parámetros siguientes y, a continuación, configúrelo como corresponda.

En el caso de MTX Level

- Input Ch Level (nivel de canal de entrada)
- Fx RTN Level (nivel de RTN de efecto)
- Matrix Out Level (Nivel de salida de matriz)
- ZONE Out Level (nivel de salida de zona)
- Output Ch Level (nivel de canal de salida)
- 1st Priority Mix Level (nivel de mezcla de prioridad 1)
- 2nd Priority Mix Level (nivel de mezcla de prioridad 2)
- Input Ch DCA Group (grupo de DCA de canal de entrada)
- ZONE Out DCA Group (grupo de DCA de salida de zona)

NOTA

Si desea controlar varios canales de entrada, use [Input Ch DCA Group] o [ZONE Out DCA Group].

En el caso de MTX Send Level

- Input Ch Send Level (nivel de envío de canal de entrada)

- Fx RTN Send Level (nivel de envío de RTN de efecto)
- **[DEVICE] (dispositivo)**
 Seleccione el dispositivo que desea modificar. Se muestran ordenadas por su identificador de unidad y nombre de modelo.
- **[PARAMETER1]/[PARAMETER2] (parámetro 1 o 2)**
 Permite especificar el canal cuyo nivel se controlará.
- **[Parameter Range] (intervalo de parámetro)**
 Use [Upper Limit] (nivel superior) y [Lower Limit] (nivel inferior) para especificar el intervalo dentro de cual es posible modificar el nivel.
 Si [Mute Enable] está activado, el estado de mute ($-\infty$ dB) se habilitará cuando el nivel se reduzca por debajo del valor especificado en [Lower Limit].
 - NOTA** - Si el valor nominal especificado por el campo [Nominal Value] (valor nominal) siguiente es mayor que el que figura en [Upper Limit], el nivel superior aumentará paralelamente al valor nominal. Y a la inversa, si el valor nominal desciende por debajo del valor que figura en el campo [Lower Limit], el nivel superior caerá paralelamente al valor nominal.
 - El uso de [Parameter Range] permite limitar el intervalo dentro del cual el usuario puede controlar el volumen. Por ejemplo, puede usarlo para especificar el volumen máximo de la música de fondo o usar un controlador para llevar a cabo ajustes precisos del volumen en un rango reducido, comprendido entre -6 dB y $+6$ dB.
- **Casilla de verificación [Nominal] (solo DCP)**
 Aquí puede configurar los ajustes de la función Nominal.
 Al especificar el valor nominal, puede asignar una posición de LED específica como ajuste del volumen normal. Por ejemplo, si especifica el LED central como ajuste de volumen para uso normal y configura el valor máximo en el volumen máximo aceptable por el sistema, puede evitar los daños que podría sufrir este último en caso de que el volumen de la música de fondo se subiese en un momento ruidoso.
 Si activa esta casilla de verificación, la función Nominal estará activada.
 [Nominal Value] (valor nominal) especifica el valor nominal.
 [Nominal LED Position] (posición de LED nominal) especifica la posición del LED que se iluminará cuando el nivel alcance el valor nominal.
 Si la casilla de verificación se desactiva (es decir, la función Nominal está desactivada), estos dos parámetro estarán atenuados y no estarán disponibles.
- **[Knob] (mando) (solo DCP)**
 Aquí puede configurar los mandos de DCP.
 [Sensitivity] (sensibilidad) especifica con cuánta sensibilidad cambiará el parámetro al girar el mando de DCP.
 Si la opción [Acceleration] (aceleración) está activada, el parámetro cambiará a mayor velocidad cuando el mando se gire más rápidamente. Si se selecciona [Fast] (rápida) como valor de [Sensitivity], el ajuste de [Acceleration] se atenúa y no está disponible.
- **[Switch] (Interruptor) (solo MCP1)**
 Permite configurar los interruptores del MCP1.
 [Sensitivity] (Sensibilidad) especifica la sensibilidad en la que cambiará el parámetro al tocar el interruptor del MCP1.

En caso de un interruptor (solo DCP1V4S-US/EU)

Use el interruptor para cambiar qué operación controlará el mando.

Elija esta opción si desea que el mando tenga más de una función.

Si el interruptor se establece en [MTX Level] o [MTX Send Level], el botón de selección de la operación del mando estará atenuado y no podrá modificar sus ajustes.

Para obtener más información sobre los distintos ajustes, consulte el caso de los mandos giratorios y deslizantes descrito anteriormente.

● Si [FUNCTION] es [MTX Level Inc/Dec] o [MTX Send Level Inc/Dec] (solo para interruptores DCP)

Utilice el interruptor para cambiar el nivel o el nivel de envío.

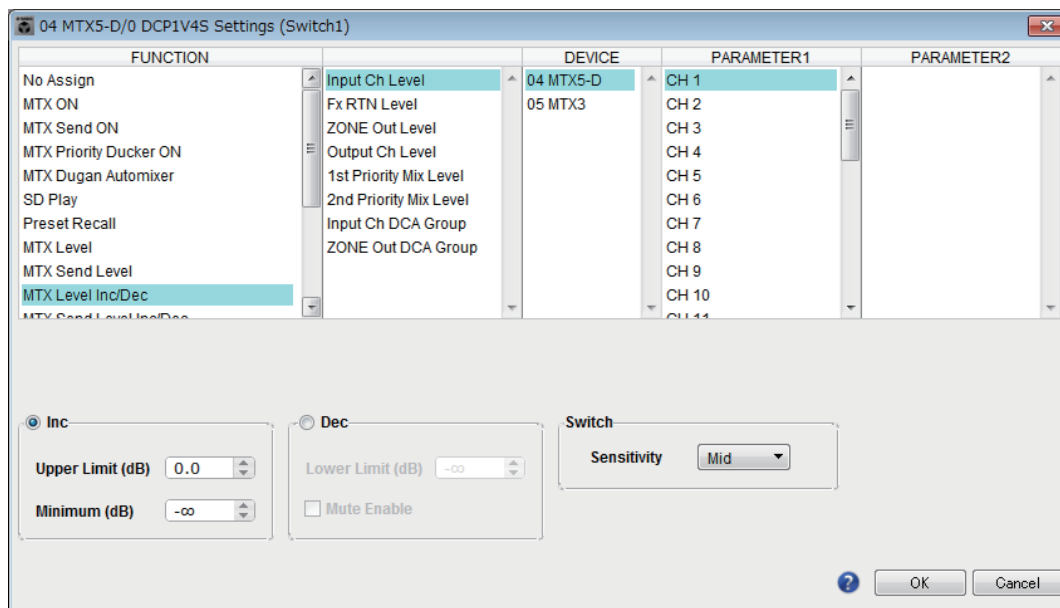

Seleccione uno de los tipos de parámetros siguientes y, a continuación, configúrelo como corresponda.

Si [FUNCTION] es [MTX Level Inc/Dec]

- Input Ch Level (nivel de canal de entrada)
- Fx RTN Level (nivel de RTN de efecto)
- Matrix Out Level (Nivel de salida de matriz)
- ZONE Out Level (nivel de salida de zona)
- Output Ch Level (nivel de canal de salida)
- 1st Priority Mix Level (nivel de mezcla de prioridad 1)
- 2nd Priority Mix Level (nivel de mezcla de prioridad 2)
- Input Ch DCA Group (grupo de DCA de canal de entrada)
- ZONE Out DCA Group (grupo de DCA de salida de zona)

Si [FUNCTION] es [MTX Send Level Inc/Dec]

- Input Ch Send Level (nivel de envío de canal de entrada)
- Fx RTN Send Level (nivel de envío de RTN de efecto)

○ [DEVICE]

Seleccione el dispositivo que desea modificar. Se muestran ordenados por su identificador de unidad y nombre de modelo.

○ [PARAMETER1]/[PARAMETER2]

Especifique el canal para el que aumentará o disminuirá el nivel o el nivel de envío. Si [FUNCTION] es [Send Level Inc/Dec], utilice [PARAMETER2] para ajustar ZONE, Fx y ANC.

○ [Inc]

Si selecciona esta opción, al pulsar repetidamente el interruptor aumentará el nivel o el nivel de envío.

◆ [Upper Limit] (límite superior)

Especifica el nivel máximo al que se llega al pulsar el interruptor.

◆ [Minimum] (mínimo)

Si el valor del parámetro actual es inferior al valor especificado aquí, al pulsar el interruptor una vez se ajustará el parámetro a este valor.

○ **[Dec]**

Si selecciona esta opción, al pulsar repetidamente el interruptor disminuirá el nivel o el nivel de envío.

◆ **[Lower Limit] (límite inferior)**

Especifica el nivel mínimo al que se va a llegar al pulsar el interruptor.

◆ **Casilla de verificación [Mute Enable] (activar silencio)**

Si se selecciona esta opción, el estado de mute ($-\infty$ dB) se habilitará cuando el nivel se reduzca por debajo del valor especificado en [Lower Limit].

○ **[Switch] (interruptor)**

Permite configurar ajustes relacionados con los interruptores.

[Sensitivity] (sensibilidad) especifica el punto en el que cambiará el parámetro al pulsar el interruptor.

● **Si [FUNCTION] es [MTX Source Select] (Selección de origen de MTX) (DCP/DCP inalámbrico)**

El interruptor asignado a [Input Ch Send ON] (Envío de canal de entrada activo) seleccionará el punto de envío de la matriz y el interruptor/mando/mando deslizante asignado a [Input Ch Send Level] (Nivel de envío de canal de entrada) ajustará el nivel del punto de envío.

Uso de un mando giratorio o deslizable para ajustar el nivel de envío (excepto para DCP4S-EU/US)

A continuación se muestra un ejemplo de cómo utilizar un interruptor para activar o desactivar el envío y cómo usar un mando giratorio o deslizable para ajustar el nivel de envío.

FUNCTION : MTX Source Select (1)

Settings (Switch1)

FUNCTION		DEVICE	PARAMETER 1	PARAMETER 2
MTX send Level Inc/Dec	Input Ch Send On	01 MTX5-D	Zone1	<input checked="" type="checkbox"/> CH 1
MTX Source Select	Input Ch Send Level		Zone2 Zone3	<input type="checkbox"/> CH 2 <input type="checkbox"/> CH 3

ON OFF IGNORE

Settings (Switch2)

FUNCTION		DEVICE	PARAMETER 1	PARAMETER 2
MTX send Level Inc/Dec	Input Ch Send On	01 MTX5-D	Zone1	<input type="checkbox"/> CH 1
MTX Source Select	Input Ch Send Level		Zone2 Zone3	<input checked="" type="checkbox"/> CH 2 <input type="checkbox"/> CH 3

ON OFF IGNORE

Settings (Knob1)

FUNCTION		DEVICE	PARAMETER 1	PARAMETER 2
MTX send Level Inc/Dec	Source Select	01 MTX5-D	Zone1	
MTX Source Select	Input Ch Send Level		Zone2 Zone3	

The diagram illustrates the physical control interface and its mapping to software settings. It shows a control panel with a knob and several switches. Red arrows indicate that clicking the knob sets the 'Source Select' parameter to 'Zone1'. Blue arrows indicate that clicking the switches sets the 'Input Ch Send Level' parameters to 'CH 1' or 'CH 2'. Labels like 'ON', 'OFF', and 'Not Changed' describe the state of the controls and parameters.

Los ajustes del interruptor y del mando giratorio o deslizable mostrados en este ejemplo se explican a continuación.

Ajustes de interruptores

Seleccione el tipo de parámetro siguiente que se controlará mediante el interruptor y, a continuación, configure los ajustes correspondientes.

- Input Ch Send On (envío de canal de entrada act.)

○ [DEVICE] (dispositivo)

Seleccione el dispositivo que desea modificar. Se muestran ordenadas por su identificador de unidad y nombre de modelo.

○ [PARAMETER1]/[PARAMETER2] (parámetro 1 o 2)

En la columna [PARAMETER1], seleccione la ZONE (zona) de destino.

En la columna [PARAMETER2], haga clic en ? a la izquierda del nombre del canal para seleccionar ON, OFF o IGNORE en los canales que desee. "On" solo se puede especificar para un canal.

Ajustes de mandos giratorios o deslizantes

○ [DEVICE] (dispositivo)

Seleccione el dispositivo que desea modificar. Se muestran ordenadas por su identificador de unidad y nombre de modelo.

○ [PARAMETER1] (parámetro 1)

En la columna [PARAMETER1], seleccione la ZONE (zona) de destino.

○ [Parameter Range] (intervalo de parámetro)

Use [Upper Limit] (nivel superior) y [Lower Limit] (nivel inferior) para especificar el intervalo dentro de cual es posible modificar el nivel.

Si [Mute Enable] está activado, el estado de mute ($-\infty$ dB) se habilitará cuando el nivel se reduzca por debajo del valor especificado en [Lower Limit].

NOTA - Si el valor nominal especificado por el campo [Nominal Value] (valor nominal) siguiente es mayor que el que figura en [Upper Limit], el nivel superior aumentará paralelamente al valor nominal. Y a la inversa, si el valor nominal desciende por debajo del valor que figura en el campo [Lower Limit], el nivel superior caerá paralelamente al valor nominal.

- El uso de [Parameter Range] permite limitar el intervalo dentro del cual el usuario puede controlar el volumen. Por ejemplo, puede usarlo para especificar el volumen máximo de la música de fondo o usar un controlador para llevar a cabo ajustes precisos del volumen en un intervalo reducido, comprendido entre -6 dB y $+6$ dB.

○ Casilla de verificación [Nominal] (solo DCP)

Aquí puede configurar los ajustes de la función Nominal.

Al especificar el valor nominal, puede asignar una posición de LED específica como ajuste del volumen normal. Por ejemplo, si especifica el LED central como ajuste de volumen para uso normal y configura el valor máximo en el volumen máximo aceptable por el sistema, puede evitar los daños que podría sufrir este último en caso de que el volumen de la música de fondo se subiese en un momento ruidoso.

Si activa esta casilla de verificación, la función Nominal estará activada.

[Nominal Value] (valor nominal) especifica el valor nominal.

[Nominal LED Position] (posición de LED nominal) especifica la posición del LED que se iluminará cuando el nivel alcance el valor nominal.

Si la casilla de verificación se desactiva (es decir, la función Nominal está desactivada), estos dos parámetros estarán atenuados y no estarán disponibles.

○ [Knob] (mando) (solo DCP)

Aquí puede configurar los mandos de DCP.

[Sensitivity] (sensibilidad) especifica con cuánta sensibilidad cambiará el parámetro al girar el mando.

Si la opción [Acceleration] (aceleración) está activada, el parámetro cambiará a mayor velocidad cuando el mando se gire más rápidamente. Si se selecciona [Fast] (rápida) como valor de [Sensitivity], el ajuste de [Acceleration] se atenúa y no está disponible.

Uso de los interruptores para ajustar el nivel de envío

A continuación se muestra un ejemplo de cómo usar los interruptores para activar o desactivar el envío y ajustar el nivel de envío.

FUNCTION : MTX Source Select (2)

Settings (Switch1)

FUNCTION		DEVICE	PARAMETER 1	PARAMETER 2
MTX send Level Inc/Dec	Input Ch Send On	01 MTX5-D	Zone1	<input checked="" type="checkbox"/> CH 1
MTX Source Select	Input Ch Send Level		Zone2	<input type="checkbox"/> CH 2
			Zone3	<input type="checkbox"/> CH 3

ON OFF IGNORE

Settings (Switch2)

FUNCTION		DEVICE	PARAMETER 1	PARAMETER 2
MTX send Level Inc/Dec	Input Ch Send On	01 MTX5-D	Zone1	<input type="checkbox"/> CH 1
MTX Source Select	Input Ch Send Level		Zone2	<input checked="" type="checkbox"/> CH 2
			Zone3	<input type="checkbox"/> CH 3

ON OFF IGNORE

Settings (Switch3)

FUNCTION		DEVICE	PARAMETER 1	PARAMETER 2
MTX send Level Inc/Dec	Source Select	01 MTX5-D	Zone1	
MTX Source Select	Input Ch Send Level		Zone2	
			Zone3	

Inc Dec

Settings (Switch4)

FUNCTION		DEVICE	PARAMETER 1	PARAMETER 2
MTX Source Select(w/sw)	Source Select	01 MTX5-D	Zone1	
MTX Xpoint	Input Ch Send Level		Zone2	
			Zone3	

Inc Dec

Los ajustes de interruptores de este ejemplo se explican a continuación.

Ajustes de interruptores

Seleccione los tipos de parámetros siguientes que se controlarán mediante los interruptores y, a continuación, configure los ajustes correspondientes.

- Input Ch Send On (envío de canal de entrada act.)
- Input Ch Send Level (nivel de envío de canal de entrada)

○ [DEVICE] (dispositivo)

Seleccione el dispositivo que desea modificar. Se muestran ordenadas por su identificador de unidad y nombre de modelo.

○ [PARAMETER1]/[PARAMETER2] (parámetro 1 o 2)

En la columna [PARAMETER1], seleccione la ZONE (zona) de destino.

Para Input Ch Send On, haga clic en ? a la izquierda del nombre del canal en la columna [PARAMETER2] para seleccionar ON, OFF o IGNORE en los canales que desee. "On" solo se puede especificar para un canal.

Para Input Ch Send Level, defina también los parámetros siguientes.

○ [Inc] (aumentar)

Si selecciona esta opción, cada vez que se pulse el interruptor aumentará el nivel o el nivel de envío.

◆ [Upper Limit] (límite superior)

Especifica el nivel máximo al que se llega al pulsar el interruptor.

◆ [Minimum] (mínimo)

Si el valor del parámetro actual es inferior al valor especificado aquí, al pulsar el interruptor una vez se ajustará el parámetro en este valor.

○ [Dec] (reducir)

Si selecciona esta opción, cada vez que se pulse el interruptor se reducirá el nivel o el nivel de envío.

◆ [Lower Limit] (límite inferior)

Especifica el nivel mínimo al que se llega al pulsar el interruptor.

◆ Casilla de verificación [Mute Enable] (activar mute)

Si está activada, el estado de mute ($-\infty$ dB) se habilitará cuando el nivel se reduzca por debajo del valor especificado en [Lower Limit].

○ [Switch] (interruptor)

Permite configurar ajustes relacionados con los interruptores.

[Sensitivity] (sensibilidad) especifica la sensibilidad en la que cambiará el parámetro al pulsar el interruptor.

● Si [FUNCTION] (Función) es [MTX Source Select] (Selección de origen de MTX) (MCP1)

El interruptor asignado a [Input Ch Send ON] (Envío de canal de entrada activo) seleccionará el punto de envío de la matriz y el interruptor/mando/mando deslizante asignado a [Input Ch Send Level] (Nivel de envío de canal de entrada) ajustará el nivel del punto de envío.

The screenshot shows the 'FUNCTION : MTX Source Select' settings window. It contains three settings sections, each with a table of parameters and a corresponding physical control panel.

Settings (SwitchL1)	Settings (SwitchR1)	Settings (SwitchL3)																																																												
<table border="1"> <thead> <tr> <th>FUNCTION</th> <th>PARAMETER 1</th> <th>DEVICE</th> <th>PARAMETER 1</th> <th>PARAMETER 2</th> </tr> </thead> <tbody> <tr> <td>MTX send Level</td> <td>Input Ch Send On</td> <td>01 MTX5-D</td> <td>Zone1</td> <td><input checked="" type="checkbox"/> CH 1</td> </tr> <tr> <td>MTX Source Select</td> <td>Input Ch Send Level</td> <td></td> <td>Zone2</td> <td><input type="checkbox"/> CH 2</td> </tr> <tr> <td></td> <td></td> <td></td> <td>Zone3</td> <td><input type="checkbox"/> CH 3</td> </tr> </tbody> </table>	FUNCTION	PARAMETER 1	DEVICE	PARAMETER 1	PARAMETER 2	MTX send Level	Input Ch Send On	01 MTX5-D	Zone1	<input checked="" type="checkbox"/> CH 1	MTX Source Select	Input Ch Send Level		Zone2	<input type="checkbox"/> CH 2				Zone3	<input type="checkbox"/> CH 3	<table border="1"> <thead> <tr> <th>FUNCTION</th> <th>PARAMETER 1</th> <th>DEVICE</th> <th>PARAMETER 1</th> <th>PARAMETER 2</th> </tr> </thead> <tbody> <tr> <td>MTX send Level</td> <td>Input Ch Send On</td> <td>01 MTX5-D</td> <td>Zone1</td> <td><input type="checkbox"/> CH 1</td> </tr> <tr> <td>MTX Source Select</td> <td>Input Ch Send Level</td> <td></td> <td></td> <td><input checked="" type="checkbox"/> CH 2</td> </tr> <tr> <td></td> <td></td> <td></td> <td></td> <td><input type="checkbox"/> CH 3</td> </tr> </tbody> </table>	FUNCTION	PARAMETER 1	DEVICE	PARAMETER 1	PARAMETER 2	MTX send Level	Input Ch Send On	01 MTX5-D	Zone1	<input type="checkbox"/> CH 1	MTX Source Select	Input Ch Send Level			<input checked="" type="checkbox"/> CH 2					<input type="checkbox"/> CH 3	<table border="1"> <thead> <tr> <th>FUNCTION</th> <th>PARAMETER 1</th> <th>DEVICE</th> <th>PARAMETER 1</th> <th>PARAMETER 2</th> </tr> </thead> <tbody> <tr> <td>MTX send Level</td> <td>Input Ch Send On</td> <td>01 MTX5-D</td> <td>Zone1</td> <td></td> </tr> <tr> <td>MTX Source Select</td> <td>Input Ch Send Level</td> <td></td> <td></td> <td></td> </tr> <tr> <td></td> <td></td> <td></td> <td></td> <td></td> </tr> </tbody> </table>	FUNCTION	PARAMETER 1	DEVICE	PARAMETER 1	PARAMETER 2	MTX send Level	Input Ch Send On	01 MTX5-D	Zone1		MTX Source Select	Input Ch Send Level								
FUNCTION	PARAMETER 1	DEVICE	PARAMETER 1	PARAMETER 2																																																										
MTX send Level	Input Ch Send On	01 MTX5-D	Zone1	<input checked="" type="checkbox"/> CH 1																																																										
MTX Source Select	Input Ch Send Level		Zone2	<input type="checkbox"/> CH 2																																																										
			Zone3	<input type="checkbox"/> CH 3																																																										
FUNCTION	PARAMETER 1	DEVICE	PARAMETER 1	PARAMETER 2																																																										
MTX send Level	Input Ch Send On	01 MTX5-D	Zone1	<input type="checkbox"/> CH 1																																																										
MTX Source Select	Input Ch Send Level			<input checked="" type="checkbox"/> CH 2																																																										
				<input type="checkbox"/> CH 3																																																										
FUNCTION	PARAMETER 1	DEVICE	PARAMETER 1	PARAMETER 2																																																										
MTX send Level	Input Ch Send On	01 MTX5-D	Zone1																																																											
MTX Source Select	Input Ch Send Level																																																													

The diagram below shows the physical mixer console with buttons and faders. Red arrows indicate the mapping from the settings to the physical controls. Labels include 'Touch' for buttons, 'ON: OFF Not Changed' for faders, and 'OFF: ON: Not Changed' for other faders. Physical controls are labeled 'CD', 'TV', and 'Level'.

En este ejemplo explicaremos los ajustes de interruptor.

Seleccione los tipos de parámetros siguientes que se controlarán mediante los interruptores y, a continuación, configure los diversos ajustes.

- Input Ch Send On (envío de canal de entrada act.)
- Input Ch Send Level (nivel de envío de canal de entrada)

○ **[DEVICE] (Dispositivo)**

Seleccione el dispositivo que desea modificar. Se muestran ordenadas por su identificador de unidad y nombre de modelo.

○ **[PARAMETER1]/[PARAMETER2] (Parámetro 1/Parámetro 2)**

En la columna [PARAMETER1], seleccione la ZONE (zona) de destino.

En el caso de Input Ch Send On (Envío de canal de origen activo), haga clic en ? a la izquierda de [PARAMETER2] (Parámetro 2), para especificar el estado del canal como ON/OFF/IGNORE (Activar/Desactivar/Ignorar). OFF (Desactivar) solo se puede especificar para un canal.

En el caso de Input Ch Send Level (Nivel de envío del canal de entrada), ajuste también los parámetros siguientes.

○ **[Parameter Range] (Intervalo de parámetro)**

◆ **[Upper Limit] (Límite superior)**

Especifica el nivel máximo al que se llega al pulsar el interruptor.

◆ **[Lower Limit] (Límite inferior)**

Permite especificar el nivel mínimo al que se llega al pulsar el interruptor.

◆ **Casilla de verificación [Mute Enable] (Activar mute)**

Si se activa esta casilla de verificación, el estado de mute ($-\infty$ dB) se activará si el nivel cae por debajo del valor especificado en [Lower Limit] (Límite inferior).

○ **[Switch] (Interruptor)**

Permite configurar ajustes relacionados con los interruptores.

[Sensitivity] (Sensibilidad) especifica la sensibilidad en la que cambiará el parámetro al tocar el interruptor.

● Si [FUNCTION] es [Legacy - MTX Source Select w/knob] (solo para los interruptores de una unidad DCP equipada con mandos)

Puede controlar la activación o desactivación de envío a varios canales mediante interruptores y controlar el nivel de envío de cualquier canal mediante mandos.

NOTA Si asigna la misma fuente a varias unidades DCP y luego cambia los ajustes en una de las unidades DCP, los cambios no se actualizarán en las demás unidades DCP. Cada unidad DCP mantendrá los ajustes (estado de LED y asignaciones de mando) que se realizaron en la misma.

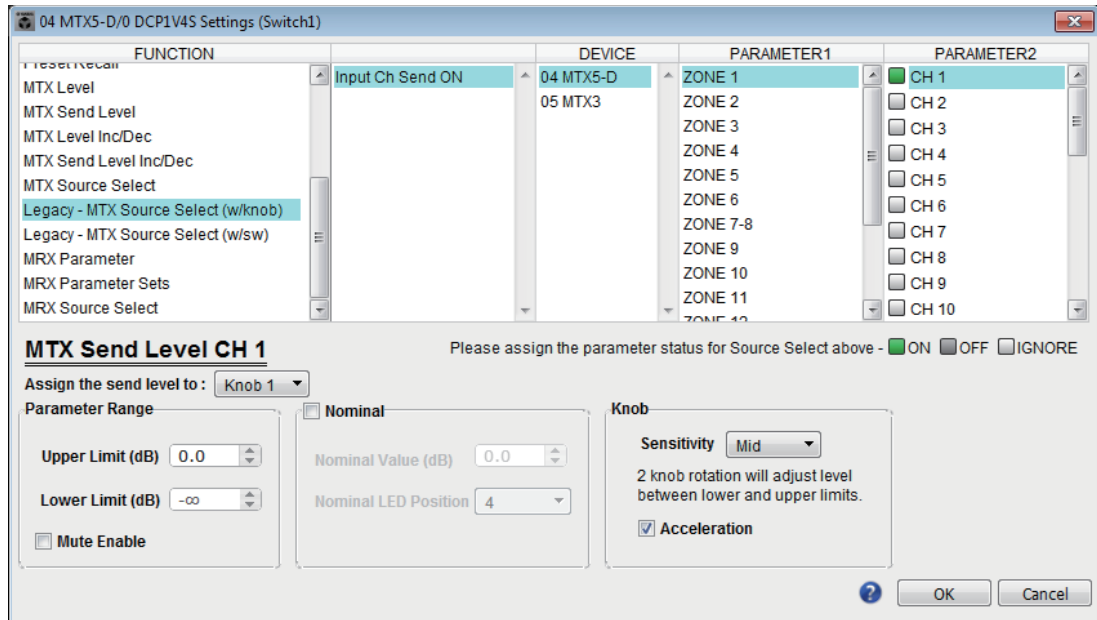

○ [DEVICE]

Seleccione el dispositivo que desea modificar. Se muestran ordenados por su identificador de unidad y nombre de modelo.

○ [PARAMETER1]/[PARAMETER2]

En la columna [PARAMETER1], seleccione la ZONE (zona) de destino.

En la columna [PARAMETER2], haga clic a la izquierda del nombre del canal para seleccionar ON, OFF o IGNORE en los canales que desee. El ajuste ON/OFF/IGNORE se puede aplicar a varios canales al mismo tiempo. Si selecciona un canal ON, la mitad inferior del cuadro de diálogo mostrará los campos de los parámetros relacionados con los mandos.

○ Cuadro [Assign the send level to:] (asignar el nivel de envío a:)

Le permite seleccionar un mando que controlará el nivel de envío del canal seleccionado actualmente.

Sólo se puede asignar un canal a un mando.

○ [Parameter Range] (rango del parámetro)/[Nominal]/[Knob] (mando)

Le permite realizar un ajuste para el mando que se ha especificado en el cuadro [Assign the send level to:] (asignar el nivel de envío a:). Para obtener información detallada sobre los ajustes, consulte Si [FUNCTION] es [MTX Level] para los mandos y deslizantes.

● Si [FUNCTION] es [Legacy - MTX Source Select w/sw] (solo para interruptores DCP)

Puede controlar la activación o desactivación de envío a varios canales mediante interruptores y controlar el nivel de envío de cualquier canal mediante interruptores.

NOTA Si asigna la misma fuente a varias unidades DCP y luego cambia los ajustes en una de las unidades DCP, los cambios no se actualizarán en las demás unidades DCP. Cada unidad DCP mantendrá los ajustes (estado de LED y asignaciones de mando) que se realizaron en la misma.

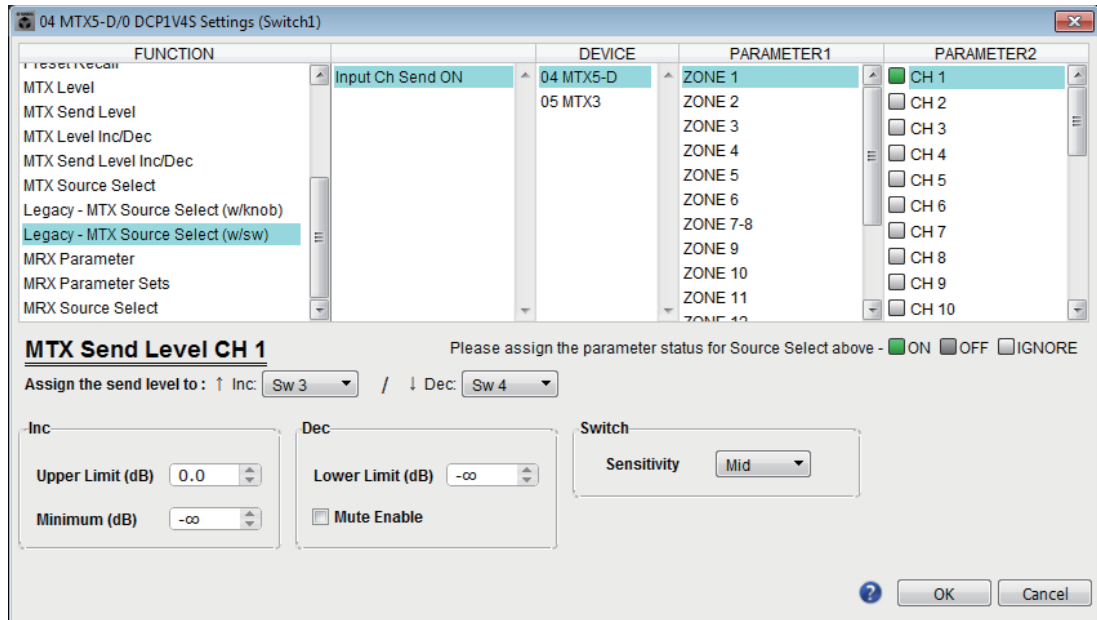

○ [DEVICE]

Seleccione el dispositivo que desea modificar. Se muestran ordenados por su identificador de unidad y nombre de modelo.

○ [PARAMETER1]/[PARAMETER2]

En la columna [PARAMETER1], seleccione la ZONE (zona) de destino.

En la columna [PARAMETER2], haga clic a la izquierda del nombre del canal para seleccionar ON, OFF o IGNORE en los canales que desee. El ajuste ON/OFF/IGNORE se puede aplicar a varios canales al mismo tiempo. Si selecciona un canal ON, la mitad inferior del cuadro de diálogo mostrará los elementos de ajuste relacionados con los interruptores.

○ Cuadro [Assign the send level to:] (asignar el nivel de envío a:)

Le permite asignar una función que aumenta o disminuye el nivel de envío de los canales seleccionados a otros interruptores.

○ [Inc]/[Dec]/[Switch]

Le permite realizar ajustes para los interruptores que se han especificado en el cuadro [Assign the send level to:] (asignar el nivel de envío a:). Para obtener información detallada sobre los ajustes, consulte Si [FUNCTION] es [MTX Send Level Inc/Dec] para los interruptores.

■ GPI Input (entrada de GPI)

En esta sección se explican los ajustes del conector [GPI IN] del propio dispositivo.

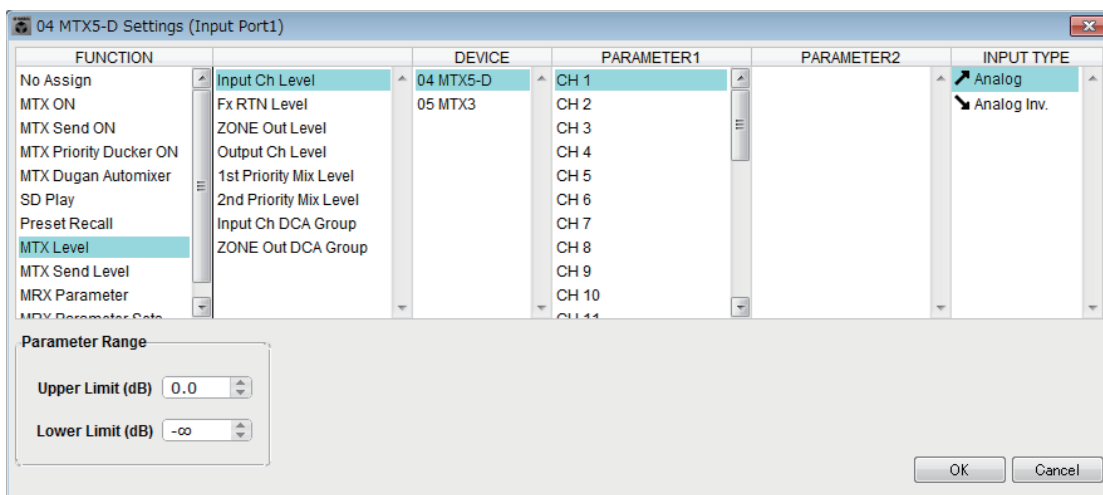

Ejemplos de conexión usando el conector [GPI IN].

Ejemplo de conexión 1:

Control de la MTX/MRX con un interruptor

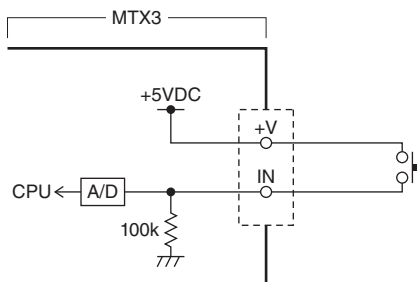

Ejemplo de conexión 2:

Control de la MTX/MRX con una resistencia variable de curva B de 10 kΩ

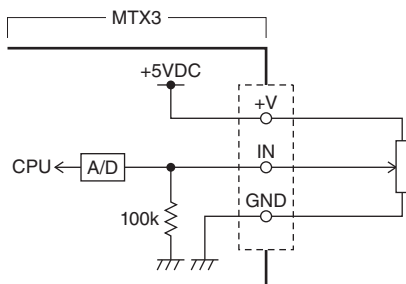

Acerca de [INPUT TYPE]

[INPUT TYPE] (tipo de entrada) admite los ajustes siguientes.

- Analog
- Analog Inv.
- High Active
- Low Active
- Rising Edge
- Falling Edge

- NOTA**
- El umbral en que se produce la activación o desactivación será el valor central entre los valores de voltaje de entrada máximo y mínimo (a saber, igual a la suma de los valores mínimo y máximo, dividida por dos). Para evitar los fallos de funcionamiento, debe asegurarse de dejar suficiente margen para la detección (consulte el [Cuadro de diálogo "GPI Calibration" \(calibrado de GPI\)](#)).
 - Si el voltaje cae por la longitud del cable o el ruido, use el cuadro de diálogo "GPI Calibration" para ajustar los valores de voltaje máximo y mínimo. Puesto que el voltaje puede ser inestable, configure e instale el circuito externo de modo que exista una distancia generosa entre los valores mínimo y máximo.
 - Puede indicar el estado de activación o desactivación asignando ON a uno de los puertos de salida de GPI.

○ ↗ **Analog (analógico)**

Use este valor si ha seleccionado [Level] o [Send Level] para [FUNCTION].

El nivel tendrá el valor máximo cuando el voltaje de entrada de GPI IN sea máximo (5 V) y el valor mínimo, cuando el voltaje de entrada sea mínimo (0 V).

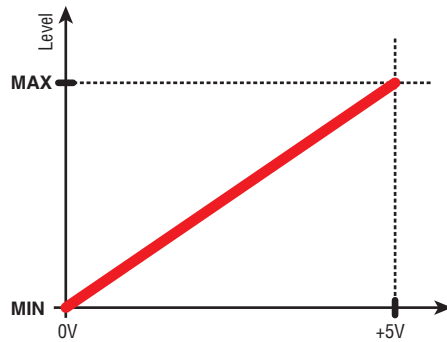

○ ↘ **Analog Inv. (analógico inv.)**

Use este valor si ha seleccionado [Level] o [Send Level] para [FUNCTION].

El nivel tendrá el valor mínimo cuando el voltaje de entrada de GPI IN sea máximo (5 V) y el valor máximo, cuando el voltaje de entrada sea mínimo (0 V).

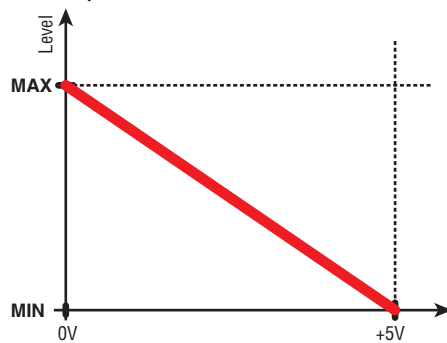

○ ↗ **High Active (alto activo)**

Use este valor si ha seleccionado [ON] o [Send ON] para [FUNCTION].

La función se activará cuando el voltaje de entrada a GPI IN ascienda por encima del voltaje central y se desactivará cuando caiga por debajo de él.

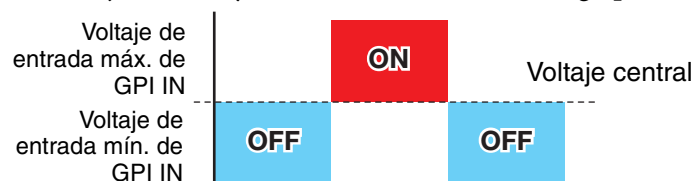

- NOTA** Si ha seleccionado [Input Ch Mute Group] o [Zone Out Mute Group] como tipo de parámetro, será posible activar o desactivar el mute.

○ **↘ Low Active (bajo activo)**

Use este valor si ha seleccionado [ON] o [Send ON] para [FUNCTION].
La función se desactivará cuando el voltaje de entrada a GPI IN ascienda por encima del voltaje central y se activará cuando caiga por debajo de él.

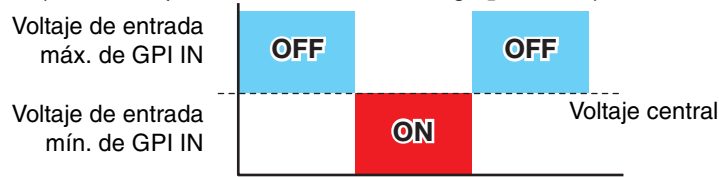

NOTA Si ha seleccionado [Input Ch Mute Group] o [Zone Out Mute Group] como tipo de parámetro, será posible activar o desactivar el mute.

○ **⤴ Rising Edge (borde ascendente)**

Use este valor si ha seleccionado [ON], [Send ON], [SD Play] o [Preset Recall] para [FUNCTION].
El parámetro ejecutará alternativamente la operación de activar/desactivar, reproducir/detener, etc. cuando el voltaje de entrada a GPI IN cambie de estar por debajo del voltaje central a estar por encima de él.
[Preset Recall] recuperará el preajuste especificado cuando el voltaje de entrada cambie de estar por debajo del voltaje central a estar por encima de él.

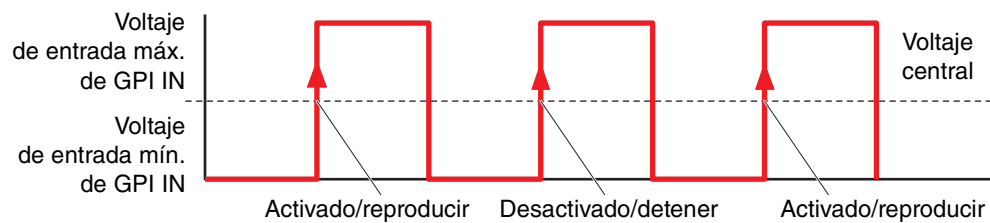

○ **⤵ Falling Edge (borde descendente)**

Use este valor si ha seleccionado [ON], [Send ON], [SD Play] o [Preset Recall] para [FUNCTION].
El parámetro ejecutará alternativamente la operación de activar/desactivar, reproducir/detener, etc. cuando el voltaje de entrada a GPI IN cambie de estar por encima del voltaje central a estar por debajo de él.

NOTA [Preset Recall] recuperará el preajuste especificado cuando el voltaje de entrada cambie de estar por debajo del voltaje central a estar por encima de él.

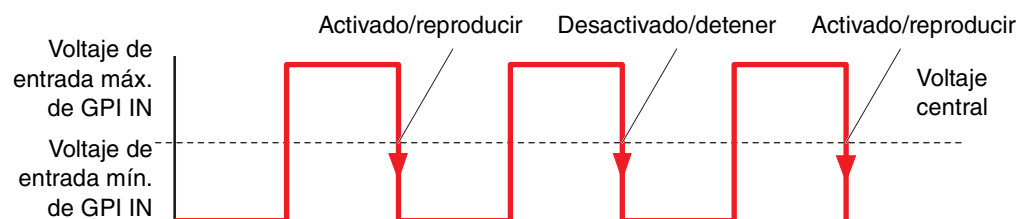

● **Si [FUNCTION] es [No Assign]**

Con este ajuste, la señal de entrada procedente del conector [GPI IN] no ejecutará ninguna función. [DEVICE], [PARAMETER1/2] y [INPUT TYPE] no estarán disponibles.

● Si [FUNCTION] es [MTX Dugan Automixer]

El voltaje de entrada al conector [GPI IN] activará o desactivará el parámetro. Seleccione uno de los tipos de parámetros siguientes y, a continuación, configúrelo como corresponda.

- Override (master) (anulación, principal)
- Mute (master) (silenciamiento, principal)
- override (Ch) (anulación, canal)

○ [DEVICE] (dispositivo)

Seleccione el dispositivo que desea modificar. Se muestran ordenadas por su identificador de unidad y nombre de modelo.

○ [PARAMETER 1] (parámetro 1)

Para Override (master) y Mute (master), seleccione el grupo que controla la activación y desactivación. Para override (Ch), seleccione el canal que controla la activación y desactivación.

○ [INPUT TYPE] (tipo de entrada)

Permite especificar cómo se aplicará al parámetro el voltaje de entrada a GPI IN. Puede elegir [High Active], [Low Active], [Rising Edge] o [Falling Edge].

● Si [FUNCTION] es [MTX Level] (no se puede establecer para PORT8)

El voltaje de entrada del conector [GPI IN] controlará el nivel del canal.

Si el nivel máximo no se puede alcanzar a causa de la longitud del cable, ajuste los valores de voltaje de entrada máximo y mínimo en el [Cuadro de diálogo "GPI Calibration" \(calibrado de GPI\)](#).

Seleccione uno de los tipos de parámetros siguientes y, a continuación, configúrelo como corresponda.

- Input Ch Level (nivel de canal de entrada)
- Fx RTN Level (nivel de RTN de efecto)
- Matrix Out Level (Nivel de salida de matriz)
- ZONE Out Level (nivel de salida de zona)
- Output Ch Level (nivel de canal de salida)
- 1st Priority Mix Level (nivel de mezcla de prioridad 1)
- 2nd Priority Mix Level (nivel de mezcla de prioridad 2)
- Input Ch DCA Group (grupo de DCA de canal de entrada)
- ZONE Out DCA Group (grupo de DCA de salida de zona)

○ [DEVICE]

Seleccione el dispositivo que desea modificar.

○ [PARAMETER1]

Permite especificar el canal cuyo nivel se desea controlar.

○ [INPUT TYPE] (tipo de entrada)

Permite especificar cómo se aplicará al parámetro el nivel de entrada a GPI IN. Puede seleccionar [Analog] o [Analog Inv.].

○ [Parameter Range] (rango del parámetro)

Use [Upper Limit] (nivel superior) y [Lower Limit] (nivel inferior) para especificar el rango dentro de cual es posible modificar el nivel.

NOTA El uso de [Parameter Range] permite limitar el rango dentro del cual el usuario puede controlar el volumen. Por ejemplo, puede usarlo para especificar el volumen máximo de la música de fondo o usar un controlador para llevar a cabo ajustes precisos del volumen en un rango reducido, comprendido entre -6 dB y $+6$ dB.

● Si [FUNCTION] es [MTX ON]

Controla si el ajuste está activado o desactivado.

Seleccione uno de los tipos de parámetros siguientes y, a continuación, configúrelo como corresponda.

- Input Ch ON (canal de entrada act.)
- Fx RTN ON (RTN de efecto act.)
- ZONE Out ON (salida de zona act.)
- Output Ch ON (canal de salida act.)
- Input Ch Mute Group (grupo de mute de canal de entrada)
- ZONE Out Mute Group (grupo de mute de salida de zona)

○ [DEVICE]

Seleccione el dispositivo que desea modificar.

○ [PARAMETER1]

Permite especificar el canal que controlará si el parámetro está activado o desactivado.

○ [INPUT TYPE] (tipo de entrada)

Permite especificar cómo se aplicará al parámetro el voltaje de entrada a GPI IN. Puede elegir [High Active], [Low Active], [Rising Edge] o [Falling Edge].

● Si [FUNCTION] es [MTX Send Level] (no se puede establecer para PORT8)

El voltaje de entrada del conector [GPI IN] controlará el nivel de envío del canal.

Si el nivel máximo no se puede alcanzar a causa de la longitud del cable, ajuste los valores de voltaje de entrada máximo y mínimo en el [Cuadro de diálogo "GPI Calibration" \(calibrado de GPI\)](#).

Seleccione uno de los tipos de parámetros siguientes y, a continuación, configúrelo como corresponda.

- Input Ch Send Level (nivel de envío de canal de entrada)
- Fx RTN Send Level (nivel de envío de RTN de efecto)

Para obtener información detallada sobre estos ajustes, consulte [Si \[FUNCTION\] es \[MTX Level\]](#).

● Si [FUNCTION] es [MTX Send ON]

El voltaje de entrada del conector [GPI IN] controlará la activación o desactivación del envío del canal.

Seleccione uno de los tipos de parámetros siguientes y, a continuación, configúrelo como corresponda.

- Input Ch Send ON (envío de canal de entrada act.)
- Fx RTN Send ON (envío de RTN de efecto act.)

Para obtener información detallada sobre estos ajustes, consulte [Si \[FUNCTION\] es \[MTX ON\]](#).

● Si [FUNCTION] es [MTX Priority Ducker ON]

Activa o desactiva Ducker para ZONE.

Seleccione uno de los tipos de parámetros siguientes y, a continuación, configúrelo como corresponda.

- 1st Priority (prioridad 1)
- 2nd Priority (prioridad 2)

● Si [FUNCTION] es [SD Play]

El voltaje de entrada del conector [GPI IN] reproducirá el archivo de audio especificado.

Seleccione uno de los tipos de parámetros siguientes y, a continuación, configúrelo como corresponda.

- SD Song Select & Play (seleccionar y reproducir canción de SD)
- SD Song Pause (pausa de canción SD)

Para obtener información detallada sobre otros ajustes que no sean [INPUT TYPE], consulte [Si \[FUNCTION\] es \[SD Play\] \(solo interruptor\)](#), donde se explican los interruptores.

○ [INPUT TYPE] (tipo de entrada)

Permite especificar cómo se aplicará al parámetro el voltaje de entrada a GPI IN. Puede elegir [Rising Edge] o [Falling Edge].

● Si [FUNCTION] es [Preset Recall]

El voltaje de entrada del conector [GPI INPUT] recuperará el preajuste especificado.

○ [PARAMETER1]

Seleccione el número de preajuste que desee recuperar.

○ [INPUT TYPE] (tipo de entrada)

Permite especificar cómo se aplicará al parámetro el voltaje de entrada procedente de GPI IN.

Puede elegir [Rising Edge] o [Falling Edge].

■ GPI Output (salida de GPI)

En esta sección se explican los ajustes del conector [GPI OUT] del propio dispositivo. Para configurar los ajustes del conector [GPI OUTPUT] mediante la recuperación de ajustes predefinidos, empiece por el [Cuadro de diálogo "Preset" \(preajustes\)](#).

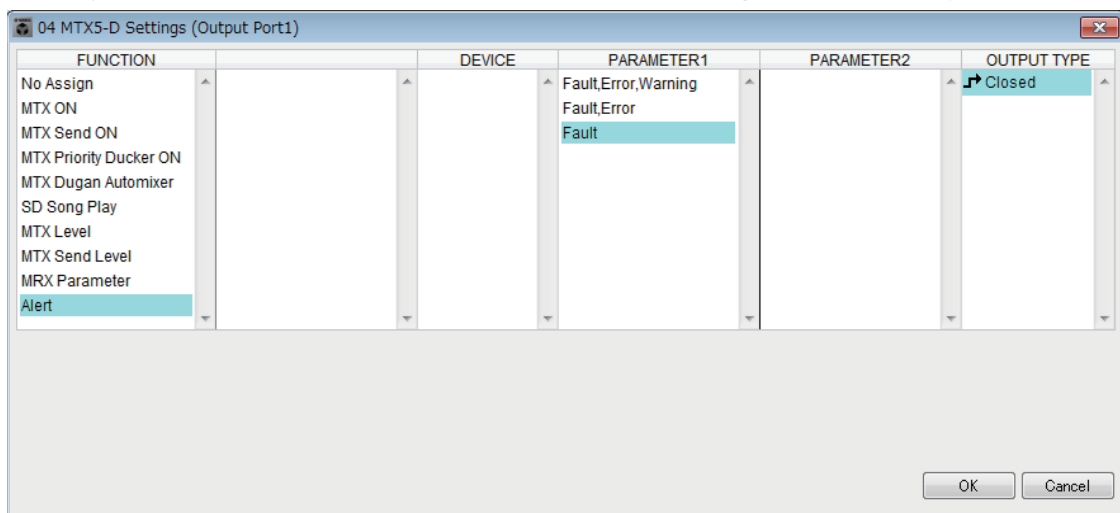



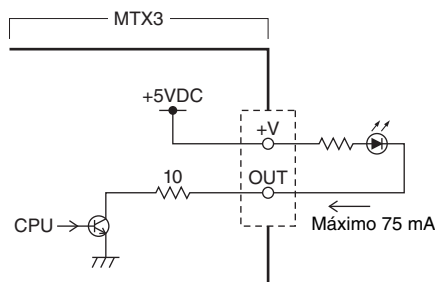

Ejemplos de conexiones usando el conector [GPI OUT]



Acerca de [OUTPUT TYPE] (tipo de salida)

[OUTPUT TYPE] admite los ajustes siguientes.

-  Closed
-  Open
-  Pulse
-  Pulse Inv.

○  **Closed (cerrado)**

Cuando se produce el estado de [FUNCTION] seleccionado, el contacto se cierra. Si se trata de un parámetro para el que se ha especificado un valor en [Threshold], el contacto se cerrará cuando se supere el valor de umbral.

○  **Open (abierto)**

Cuando se produce el estado de [FUNCTION] seleccionado, el contacto se abre. Si se trata de un parámetro para el que se ha especificado un valor en [Threshold], el contacto se abrirá cuando se supere el valor de umbral.

NOTA Si la función es [FUNCTION] es [Alert], este ajuste no se puede seleccionar.

○  **Pulse (pulso)**

Si [Direction] (dirección) es [Upward] (ascendente), el contacto cambiará de abierto a cerrado durante aproximadamente 250 ms cuando se produzca el estado de [FUNCTION] seleccionado. Si se trata de un parámetro para el que se ha especificado un valor en [Threshold], el contacto cambiará de abierto a cerrado durante unos 250 ms cuando se supere el valor de umbral.

Si [Direction] es [Downward] (descendente), el contacto cambiará de abierto a cerrado durante aproximadamente 250 ms cuando desaparezca el estado de [FUNCTION] seleccionado. Si se trata de un parámetro para el que se ha especificado un valor en [Threshold], el contacto cambiará de abierto a cerrado durante unos 250 ms cuando el valor caiga por debajo del valor de umbral.

NOTA Si la función es [FUNCTION] es [SD Song Play] o [Alert], este ajuste no se puede seleccionar.

○  **Pulse Inv. (pulso inv.)**

Si [Direction] es [Upward], el contacto cambiará de cerrado a abierto durante aproximadamente 250 ms cuando se produzca el estado de [FUNCTION] seleccionado. Si se trata de un parámetro para el que se ha especificado un valor en [Threshold], el contacto cambiará de cerrado a abierto durante unos 250 ms cuando se supere el valor de umbral.

Si [Direction] es [Downward], el contacto cambiará de cerrado a abierto durante aproximadamente 250 ms cuando desaparezca el estado de [FUNCTION] seleccionado. Si se trata de un parámetro para el que se ha especificado un valor en [Threshold], el contacto cambiará de cerrado a abierto durante unos 250 ms cuando el valor caiga por debajo del valor de umbral.

NOTA Si la función es [FUNCTION] es [SD Song Play] o [Alert], este ajuste no se puede seleccionar.

● **Si [FUNCTION] es [No Assign]**

[OUTPUT TYPE] especifica la polaridad de la señal de salida cuando se produce una alerta. No se especifica ninguna otra función; es el valor predeterminado.

○ **[OUTPUT TYPE] (tipo de salida)**

Controla GPI OUT cuando se recupera un preajuste o cuando se ejecuta un evento del programador.

● Si [FUNCTION] es [MTX Dugan Automixer]

Las operaciones de activación o desactivación de parámetros controlarán la salida de GPI.

Seleccione uno de los tipos de parámetros siguientes y, a continuación, configúrelo como corresponda.

- Override (master) (anulación, principal)
- Mute (master) (silenciamiento, principal)
- override (Ch) (anulación, canal)

○ [DEVICE] (dispositivo)

Seleccione el dispositivo que desea modificar. Se muestran ordenadas por su identificador de unidad y nombre de modelo.

○ [PARAMETER 1] (parámetro 1)

Para Override (master) y Mute (master), seleccione el grupo que controla la activación y desactivación. Para override (Ch), seleccione el canal que controla la activación y desactivación.

○ [OUTPUT TYPE]

Permite especificar cómo se producirá la salida del conector [GPI OUT].

● Si [FUNCTION] es [MTX Level]

Controla GPI Output según el nivel (cambios de volumen) de cada canal. Puede usarlo para iniciar un reproductor de CD mediante el fader o para encender un indicador cuando el volumen es demasiado alto.

Seleccione uno de los tipos de parámetros siguientes y, a continuación, configúrelo como corresponda.

- Input Ch Level (nivel de canal de entrada)
- Fx RTN Level (nivel de RTN de efecto)
- Matrix Out Level (Nivel de salida de matriz)
- ZONE Out Level (nivel de salida de zona)
- Output Ch Level (nivel de canal de salida)
- 1st Priority Mix Level (nivel de mezcla de prioridad 1)
- 2nd Priority Mix Level (nivel de mezcla de prioridad 2)
- Input Ch DCA Group (grupo de DCA de canal de entrada)
- ZONE Out DCA Group (grupo de DCA de salida de zona)

○ [DEVICE]

Seleccione el dispositivo que desea modificar.

○ [PARAMETER1]

Permite especificar el canal que se usará para controlar el conector [GPI OUT].

○ [OUTPUT TYPE] (tipo de salida)

Permite especificar cómo se producirá la salida del conector [GPI OUT].

○ [Threshold] (umbral)

Permite especificar el valor de umbral del parámetro. Los valores que se pueden especificar dependen del tipo de parámetro.

○ [Direction] (dirección)

Permite especificar la dirección del cambio del parámetro que controlará el conector [GPI OUT].

● Si [FUNCTION] es [MTX ON]

Las operaciones de activación o desactivación de los parámetros del dispositivo especificado controlarán la salida de GPI.

Seleccione uno de los tipos de parámetros siguientes y, a continuación, configúrelo como corresponda.

- Input Ch ON (canal de entrada act.)
- Fx RTN ON (RTN de efecto act.)
- ZONE Out ON (salida de zona act.)
- Output Ch ON (canal de salida act.)
- Input Ch Mute Group (grupo de mute de canal de entrada)
- ZONE Out Mute Group (grupo de mute de salida de zona)

○ [DEVICE]

Seleccione el dispositivo que desea modificar.

○ [PARAMETER1]

Permite especificar el canal cuyas operaciones de activación o desactivación controlarán el conector [GPI OUT].

○ [OUTPUT TYPE] (tipo de salida)

Permite especificar cómo se producirá la salida del conector [GPI OUT].

○ [Threshold] (umbral)

Indica el valor de umbral del parámetro. Está fijo en 0,5.

○ [Direction] (dirección)

Permite especificar la dirección del cambio del parámetro que controlará el conector [GPI OUT]. Aparece si [OUTPUT TYPE] está establecido en [Pulse] o [Pulse Inv.].

● Si [FUNCTION] es [MTX Send Level]

Controla GPI Output según el nivel de envío (cambios de volumen) de cada canal. Puede usarlo para iniciar un reproductor de CD mediante el fader o para encender un indicador cuando el volumen es demasiado alto. Seleccione uno de los tipos de parámetros siguientes y, a continuación, configúrelo como corresponda.

- Input Ch Send Level (nivel de envío de canal de entrada)
- Fx RTN Send Level (nivel de envío de RTN de efecto)

Para obtener información detallada sobre estos ajustes, consulte [Si \[FUNCTION\] es \[MTX Level\]](#).

● Si [FUNCTION] es [MTX Send ON]

Las operaciones de activación o desactivación de envío controlarán la salida de GPI. Seleccione uno de los tipos de parámetros siguientes y, a continuación, configúrelo como corresponda.

- Input Ch Send ON (envío de canal de entrada act.)
- Fx RTN Send ON (envío de RTN de efecto act.)

Para obtener información detallada sobre estos ajustes, consulte [Si \[FUNCTION\] es \[MTX ON\]](#).

● Si [FUNCTION] es [MTX Priority Ducker ON]

Activa o desactiva Ducker para ZONE.

Seleccione uno de los tipos de parámetros siguientes y, a continuación, configúrelo como corresponda.

- 1st Priority (prioridad 1)
- 2nd Priority (prioridad 2)

Para obtener información detallada sobre estos ajustes, consulte [Si \[FUNCTION\] es \[MTX Priority Ducker ON\] \(solo interruptor\)](#).

● Si [FUNCTION] es [SD Song Play]

El estado de la reproducción del archivo de audio se emitirá al conector [GPI OUT].

○ [DEVICE]

Seleccione el dispositivo que desea modificar.

○ [OUTPUT TYPE] (tipo de salida)

Permite especificar cómo se producirá la salida del conector [GPI OUT].

● Si [FUNCTION] es [Alert]

Se emitirá una señal al conector [GPI OUT] cuando se produzca una alerta.

○ [DEVICE]

Permite seleccionar el dispositivo cuyo conector [GPI OUT] emitirá la alerta.

○ [PARAMETER1]

Permite seleccionar uno de los tipos de alerta siguientes.

- Fault, Error, Warning (fallo, error, advertencia)
- Fault, Error (fallo, error)
- Fault (fallo)

Para obtener información detallada sobre el tipo de alerta que se emite, consulte "[Lista de alertas](#)".

○ [OUTPUT TYPE] (tipo de salida)

Solo se puede seleccionar Closed (cerrado). Si se produce una alerta, el conector [GPI OUT] se cierra y permanecerá cerrado hasta que desaparezca la alerta.

Flujo de trabajo para ajustes de megafonía

El flujo de trabajo para realizar ajustes de megafonía es el siguiente. Para ajustes específicos, consulte el “MTX Setup Manual” (Manual de configuración del MTX).

Aviso

Los canales de entrada a los que se asignan las señales de audio de un PGM1 no deben mezclarse en la pantalla ”MATRIX” (Matriz). Si estas señales se mezclan, la entrada de las unidades PGM1 se envía a la zona aunque el PTT esté apagado.

1. En el cuadro de diálogo “Device Config Wizard” (Asistente para configuración de dispositivos), configure el PGM1.

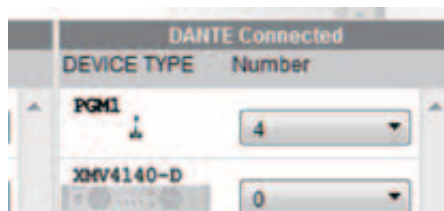

2. En el cuadro de diálogo “Device Config Wizard” (Asistente para configuración de dispositivos), especifique qué unidad PGM1 será el micrófono de primera prioridad y amplíe las unidades PGX1 según sea necesario.

Assign PGX1 to PGM1		Paging Device Group				
DEVICE	PGX1	Group Host	1st Priority MIC	MIC2	MIC3	MIC4
60 PGM1	2	01 MTX5-D	60 PGM1	61 PGM1		
61 PGM1	2	02 MTX5-D	62 PGM1	63 PGM1		
62 PGM1	2					
63 PGM1	2					

A red box highlights the empty MIC3 and MIC4 cells in the first two rows. A red arrow labeled "Drag&Drop" points from the MIC3 cell of the second row towards the MIC3 and MIC4 cells of the first row.

3. En la pantalla [DANTE] de la pantalla [EXT. I/O] (E/S ext.), asigne el patch de la salida del PGM1 a la entrada del MTX5-D.



4. En la pantalla de selección de puerto del canal de entrada de la pantalla "MAIN" (Principal), asigne la entrada del PGM1 a un canal de entrada.



Aviso

Los canales de entrada a los que se asignan las señales de audio de un PGM1 no deben mezclarse en la pantalla "MATRIX" (Matriz). Si estas señales se mezclan, la entrada de las unidades PGM1 se envía a la zona aunque el PTT esté apagado.

5. En la pantalla "PAGING" (Megafonía) de la pantalla "ZONE" (Zona), asigne la entrada del micrófono de primera prioridad especificado en el paso 2 al primer micrófono.

En este ejemplo, CH1 se asigna al primer micrófono, CH2 a Mic2, CH3 a Mic3, CH4 a Mic4 y STIN3L a SD.



6. Si es necesario, especifique grupos de la zona (conjuntos de zonas) en el lado derecho de la pantalla "PAGING" (Paginación) de la pantalla "ZONE" (Zona).

Si asigna un grupo de zona a un único botón de selección de zona/mensaje del PGM1, puede reducir el volumen del programa para varias zonas y difundir utilizando el PGM1.



- 7.** En la pantalla “PAGING” (Megafonía) de la pantalla “ZONE” (Zona), haga clic en el botón [Settings] (Ajustes) y, en la ficha [Function Assign] (Asignación de función), asigne funciones a los botones de selección de zona/mensaje del PGM1/PGX1.

FUNCTION		PARAMETER		FUNCTION		PARAMETER	
1	Zone Group	3:All		5	No Assign		
2	Zone Group	1:1F		6	Zone Group	2:2F	
3	No Assign			7	No Assign		
4	SD Message	Opening.mp3	...	8	All Zone Off		

- 8.** En la ficha [Properties] (Propiedades), configure la campana de apertura, etc.

MTX/MRX System

When system enters emergency mode,

Block all paging.

Block paging except for 1st priority PGM1.

Paging Device Group

Opening Chime OpeningChime.mp3

Closing Chime ClosingChime.mp3

Maximum paging duration 120s

Give priority to paging events set via Scheduler (except for 1st priority PGM1).

Ajustes para controlar dispositivos a través de subredes

Si está controlando dispositivos en una subred que es distinta a la de MTX-MRX Editor, todos los dispositivos se distinguen por su dirección IP.

Por este motivo, es necesario realizar la configuración de manera que los ajustes de IP de los dispositivos colocados en MTX-MRX Editor (denominados "dispositivos virtuales") coincidan con los ajustes de IP de los dispositivos en la red (denominados "dispositivos reales").

Los ajustes IP de los dispositivos virtuales se realizan en el cuadro de diálogo "Match Devices by IP Address" (Hacer coincidir dispositivo por dirección IP) y los ajustes de IP de los dispositivos reales se realizan en el cuadro de diálogo "IP Address" (Dirección IP).

Las siguientes acciones no son posibles entre los dispositivos reales que están asignados a distintas subredes.

- [Preset Link] (Enlace de preajuste)
- Comunicación de audio Dante

Configure las direcciones IP de manera que sean las únicas para la ruta de comunicación completa. Si existen dispositivos de la misma dirección IP en la ruta de comunicación, puede que no se puedan distinguir.

Primero, utilice el cuadro de diálogo "Match Devices by IP Address" para especificar direcciones IP para los dispositivos virtuales.

1. En el menú [System] (Sistema) de MTX-MRX Editor, haga clic en [Match Devices by IP Address] (Hacer coincidir dispositivo por dirección IP).

Se abrirá el cuadro de diálogo "Match Devices by IP Address" (Hacer coincidir dispositivo por dirección IP).

2. Active la casilla de verificación [Identify devices with IP Address] (Distinguir dispositivos por dirección IP).

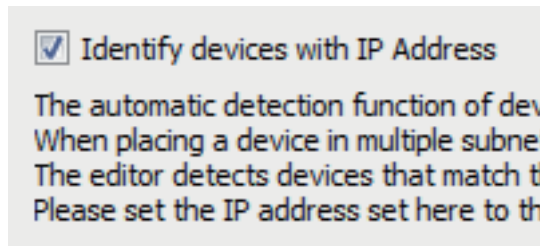

3. Haga clic en la ficha del sistema para la que desee especificar las direcciones IP.

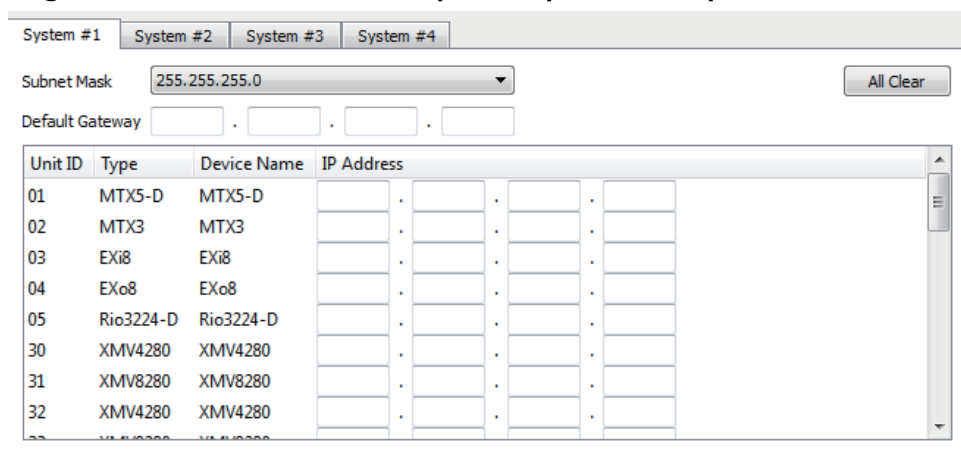

4. Especifique la máscara de subred y la puerta de enlace predeterminada del sistema y la dirección IP de cada dispositivo.

Si las direcciones IP pueden ser consecutivas, realice lo siguiente.

- 4-1. En el área "IP Address Range Finder" (Buscador de margen de dirección IP), introduzca la dirección IP que desee utilizar.**
- 4-2. En el cuadro de lista [Subnet Mask] (Máscara de subred), seleccione la máscara de subred.**
- 4-3. Haga clic en el botón [Find Range] (Buscar margen).**

"Range" (Margen) muestra el margen del ajuste de la dirección IP.

4.4. Haga clic en el botón [Apply IP Address] (Aplicar dirección IP).

Las direcciones IP se asignan automáticamente a los dispositivos virtuales en el sistema.

5. Haga clic en el botón [Apply] (Aplicar).

6. Repita los pasos del 3 al 5 para asignar direcciones IP a todos los dispositivos virtuales.

7. Haga clic en el botón [OK] (Aceptar) cuando haya terminado de realizar los ajustes.

A continuación, use el cuadro de diálogo "IP Address" (Dirección IP) para especificar las direcciones IP de los dispositivos reales.

Al hacerlo, utilice los ajustes que coinciden con las direcciones IP de los dispositivos virtuales que se especificaron en el cuadro de diálogo "Match Devices by IP Address" (Hacer coincidir dispositivo por dirección IP).

1. Ajuste la dirección IP del ordenador en "192.168.0.253" y la máscara de subred en "255.255.255.0".

2. En los ajustes del dispositivo, establezca IP SETTINGS (Ajustes de IP) en UNIT ID (ID de unidad) o IP SELECT MODE/IP Address Mode (Modo de selección de IP/Modo de dirección IP) en [STATIC (IP) (Auto)] (Estática (IP) (Automática)), configure la ID de unidad de todos los dispositivos con algún valor que no sea FD para que ninguno de los dispositivos entre en conflicto y, a continuación, active los dispositivos.

3. Cuando estén desconectados, haga clic en el elemento [Device Information] [Device Information] (Información del dispositivo) del menú [System] (Sistema) de MTX-MRX Editor.

Se abrirá el cuadro de diálogo "Device Information" (Información del sistema).

4. Cuando se muestren todos los dispositivos en el cuadro de diálogo "Device Information" (Información del sistema), haga clic en el botón [IP Address] (Dirección IP).

Se abrirá el cuadro de diálogo "IP Address" (Dirección IP).

- 5. Haga clic en el botón [Auto-Assign IP Addresses] (Asignar direcciones IP automáticamente) de manera que los ajustes de IP del dispositivo virtual especificados en el cuadro de diálogo "Match Devices by IP Address" (Hacer coincidir dispositivo por dirección IP) se apliquen al cuadro de diálogo "IP Address" (Dirección IP).**

Se abrirá el cuadro de diálogo "Auto-Assign IP Addresses" (Asignar direcciones IP automáticamente).

Se muestran los ajustes de IP de los dispositivos virtuales.

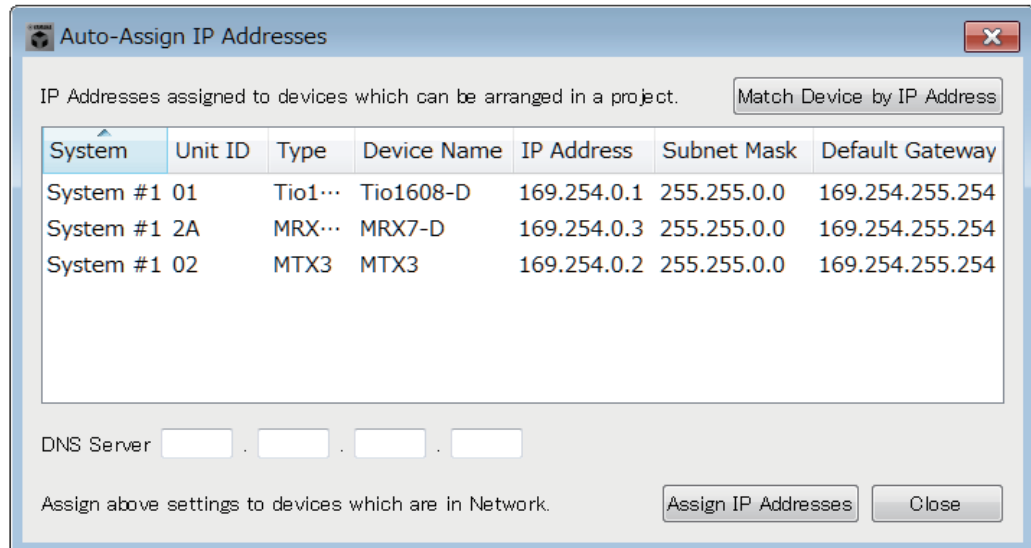

- 6. Si necesita conectarse a un servidor DNS, especifique el ajuste [DNS Server] (Servidor DNS).**
- 7. Si no hay problemas con los ajustes de IP de todos los dispositivos, haga clic en el botón [Assign IP Addresses] (Asignar direcciones IP).**

Estos ajustes se aplican al cuadro de diálogo "IP Address" (Dirección IP).

Si hay algún problema o si desea cambiar los ajustes, haga clic en el botón [Match Device by IP Address] (Hacer coincidir dispositivo por dirección IP), realice los ajustes en el cuadro de diálogo "Match Devices by IP Address" (Hacer coincidir dispositivo por dirección IP) y, a continuación, haga clic en el botón [Assign IP Addresses] (Asignar direcciones IP) otra vez.

También puede realizar los ajustes de IP para los dispositivos reales manualmente cuando haga referencia a los ajustes de IP de los dispositivos virtuales. En este caso, en el cuadro de diálogo "IP Address" (Dirección IP), seleccione el botón de opción [Use the following IP Address] (Usar la siguiente dirección IP) y, a continuación, especifique [IP Address] (Dirección IP) y [Subnet Mask] (Máscara de subred).

- 8. Cuando aparezca el cuadro de diálogo "IP Address" (Dirección IP), seleccione el dispositivo y haga clic en el botón [OK] (Aceptar).**
Los ajustes se aplican al dispositivo real.
- 9. En los ajustes del dispositivo, establezca IP SETTINGS (Ajustes de IP) en [PC] o IP SELECT MODE/IP Address Mode (Modo de selección de IP/ Modo de dirección IP) en [STATIC IP (MANUAL)] (IP estática (Manual)) y, a continuación, reinicie.**

Esto da por finalizada la configuración.

NOTA Si está activada la casilla de verificación [Identify devices with IP Address] (Hacer coincidir dispositivo por dirección IP) del cuadro de diálogo "Match Devices by IP Address" (Hacer coincidir dispositivo por dirección IP), use la dirección IP para asociar el dispositivo virtual y el dispositivo real. Si las direcciones IP del dispositivo virtual y el dispositivo real son diferentes, los dispositivos se muestran en el área del dispositivo de red de la pantalla Project (Proyecto) y en el área del sistema MTX/MRX, incluso si UNIT ID (ID de unidad) es el mismo.

Lista de alertas

A continuación se enumeran las alertas generadas por la MTX/MRX y la XMV junto con sus significados y las acciones apropiadas en cada caso.

En la unidad MTX/MRX se muestra un número de dos dígitos; en la unidad XMV, de tres dígitos.

Una alerta sencilla se muestra cuando se produce el evento. Una alerta continua se muestra cuando se produce el evento y cuando finaliza.

Algunas alertas e información se muestran en MTX-MRX Editor pero no en la propia unidad.

Si el problema no se resuelve, póngase en contacto con uno de los centros de asistencia de Yamaha que aparecen al final del manual de instrucciones del dispositivo.

Número	Contenido	Acción	Tipo	Sencilla/ continua
Anomalía del dispositivo				
1-9	El dispositivo no ha arrancado correctamente.	Apáguelo y, a continuación, vuelva a encenderlo tras esperar al menos 6 segundos. Si el problema no se resuelve, inicialice la memoria. Si tampoco esto da resultado, póngase en contacto con el distribuidor de Yamaha.	Fallo	Continua
10	La batería de reserva interna se ha agotado totalmente o no está instalada.	Al desconectar la alimentación, los ajustes actuales se perderán y se restablecerán los valores predeterminados. Deje de usar el dispositivo de inmediato y póngase en contacto con un distribuidor de Yamaha.	Fallo	Continua
11	La batería de reserva interna está a punto de agotarse y es posible que la memoria interna se haya borrado.	Al desconectar la alimentación, los ajustes actuales se perderán y se restablecerán los valores predeterminados. Deje de usar el dispositivo de inmediato y póngase en contacto con un distribuidor de Yamaha.	Error	Continua
12	La batería de reserva interna tiene una carga muy baja.	Esto no afecta al funcionamiento del dispositivo. Sin embargo, si continúa usándolo, es posible que se pierdan los ajustes y se restablezcan los valores predeterminados. Póngase en contacto con el distribuidor de Yamaha con la mayor brevedad posible.	Advertencia	Sencilla
13	Se ha producido un problema con el reloj interno, que se ha inicializado (1 de enero de 2000, 0 horas 00 minutos).	Si se produce esto cada vez que lo enciende, es posible que se haya agotado la batería interna de reserva, o que el dispositivo haya sufrido una avería. Póngase en contacto con el distribuidor de Yamaha. Si ocurre una sola vez, estará indicando que se produjo una anomalía con el ajuste del reloj y que se inicializó. Use MTX-MRX Editor para ajustar la hora.	Fallo	Continua
14	Se ha perdido el preajuste guardado en la memoria interna.	Recupere el preajuste. Si no se corrige el problema, póngase en contacto con su distribuidor de Yamaha.	Fallo	Continua
15	Los ajustes guardados en la memoria interna se han perdido.	Es posible que la batería interna de reserva esté a punto de agotarse, o que el dispositivo no haya funcionado bien. Póngase en contacto con el distribuidor de Yamaha.	Fallo	Continua
16	Ha ocurrido un problema con la memoria.	Póngase en contacto con el distribuidor de Yamaha.	Fallo	Continua
19	El dispositivo no ha arrancado correctamente.	Póngase en contacto con el distribuidor de Yamaha.	Fallo	Continua
20	Hay una tarjeta mini-YGDAI no compatible insertada en la ranura o la tarjeta mini-YGDAI insertada no funciona correctamente.	Sustituya la tarjeta por una tarjeta mini-YGDAI compatible o compruebe que la tarjeta mini-YGDAI compatible funciona correctamente en otro host.	Fallo	Continua

Número	Contenido	Acción	Tipo	Sencilla/ continua
21	El reloj maestro se ha desbloqueado.	Asegúrese de que se esté recibiendo correctamente la señal del reloj.	Error	Continua
22	La señal digital que se está recibiendo en el conector [YDIF IN] no está sincronizada con el reloj de este dispositivo.	Asegúrese de que los cables YDIF están conectados correctamente. Use cables que se ajusten a las especificaciones requeridas.	Error	Sencilla
23	La señal digital que se está recibiendo en el conector [YDIF IN] no está continuamente sincronizada con el reloj de este dispositivo.		Error	Continua
24	La señal digital que se está recibiendo en la ranura no está sincronizada con el reloj de este dispositivo.	Lleve a cabo la entrada de una señal que esté sincronizada o especifique la ranura como reloj maestro.	Advertencia	Sencilla
25	La señal digital que se está recibiendo en la ranura no está continuamente sincronizada con el reloj de este dispositivo.		Advertencia	Continua
26	La señal digital que se está recibiendo en el conector Dante no está sincronizada con el reloj de este dispositivo.	Lleve a cabo la entrada de una señal que esté sincronizada o especifique los conectores Dante como reloj maestro.	Advertencia	Sencilla
27	La señal digital que se está recibiendo en el conector Dante no está continuamente sincronizada con el reloj de este dispositivo.		Advertencia	Continua
30	Hay un problema con la conexión del conector [YDIF IN].	Asegúrese de que los cables YDIF están conectados correctamente. Use cables que se ajusten a las especificaciones requeridas.	Error	Continua
40	Direcciones IP duplicadas.	Cambie las direcciones IP para que sean diferentes.	Error	Continua
41	La dirección IP no se especificó en los 60 segundos posteriores a la puesta en marcha.	Compruebe el interruptor DIP 6 del panel posterior (IP Setting). Si el interruptor DIP 6 está ajustado como "PC", use MTX-MRX Editor o el servidor de DHCP para especificar la dirección IP del dispositivo.	Advertencia	Continua
42	El dispositivo del sistema MTX/MRX no ha sido detectado en la red.	Encienda todos los dispositivos del sistema y asegúrese de que estén correctamente conectados a la red.	Error	Continua
43	Hay demasiados dispositivos conectados a la red.	Reduzca el número de dispositivos conectados a la red.	Error	Sencilla
44	Se ha producido un error de tiempo de espera en la sincronización con el servidor de hora o la respuesta del servidor no es válida.	Compruebe el estado del servidor de hora o ajuste otro servidor de hora.	Error	Sencilla
45	El servidor DNS no puede resolver el nombre de host del servidor de hora.	Compruebe el ajuste del servidor de hora, la dirección del servidor DNS o asegúrese de que el servidor DNS funciona correctamente.	Error	Sencilla
46	Il conteggio del flusso ricevuto da Dante supera il limite.	Índice máximo de flujo de Dante superado. Pruebe a cambiar partes de los flujos de transmisión a Multicast (Multidifusión) con Dante Controller.	Error	Sencilla
50	UNIT ID está configurado como "00".	Configure UNIT ID con un valor diferente de "00".	Error	Continua
51	Se han detectado dispositivos con ID idéntico conectados a la misma red.	Cambie el UNIT ID para que no haya duplicados.	Error	Continua

Número	Contenido	Acción	Tipo	Sencilla/ continua
52	Se ha producido un error de comunicación con la conexión [DCP].	<ul style="list-style-type: none"> Si aparece un error en el panel de DCP, consulte el manual de instrucciones del dispositivo DCP y adopte las medidas adecuadas. Asegúrese de que no existan conflictos de ID en la unidades DCP. Compruebe que los cables estén correctamente conectados y que su longitud sea la especificada. 	Error	Sencilla
53	La unidad DCP[*] conectada al conector [DCP] se ha configurado de manera diferente a los ajustes del proyecto.	<ul style="list-style-type: none"> Asegúrese de que el dispositivo DCP necesario está conectado. Compruebe si sería necesario conectar un modelo de DCP diferente. 	Error	Continua
56	La tarjeta de memoria SD no ha sido reconocida.	Use una tarjeta de memoria SD que se ajuste a las especificaciones.	Error	Continua
58	No es posible reproducir el archivo o carpeta especificados en el reproductor de SD.	Compruebe que el archivo de audio o la carpeta especificado exista en la tarjeta de memoria SD. Debe haber al menos un archivo de audio reproducible en la carpeta especificada.	Advertencia	Sencilla
60	Se ha producido un error al tratar de recuperar el preajuste.	Inicialice la memoria del dispositivo (use los conmutadores DIP 7 y 8 del panel posterior). Si no se corrige el problema, póngase en contacto con su distribuidor de Yamaha.	Error	Continua
61	La recuperación no pudo ejecutarse porque no se encontró el preajuste que se debe recuperar al iniciar MTX/MRX.	Especifique un preajuste existente. No será posible ninguna salida de sonido si no se recupera el preajuste adecuado.	Error	Continua
62	Se ha producido un error al tratar de recuperar una instantánea o grupo de ellas.	Inicialice la memoria del dispositivo (use los interruptores DIP 7 y 8 del panel posterior). Si no se corrige el problema, póngase en contacto con su distribuidor de Yamaha.	Error	Continua
63	No se pudo recuperar la instantánea o el grupo de ellas.	<ul style="list-style-type: none"> No se puede recuperar la instantánea seleccionada para la recuperación porque no hay ningún dato guardado en ella. Es posible que se haya agregado otro dispositivo después de guardar las instantáneas. Sincronice y compruebe todas las instantáneas o grupos de ellas mediante el editor, haga las modificaciones necesarias y vuelva a guardarlas. 	Advertencia	Sencilla
64	No ha sido posible recuperar el preajuste.	<ul style="list-style-type: none"> No se puede recuperar el preajuste seleccionado para la activación porque no hay ningún dato archivado en él. Es posible que se haya agregado otro dispositivo después de guardar preajustes. Sincronice y compruebe todos los preajustes usando MTX-MRX Editor, haga las modificaciones necesarias y vuelva a guardarlos. 	Advertencia	Continua
65	Se han establecido parámetros no válidos para GPI IN.	Compruebe el ajuste de GPI IN y realice de nuevo la sincronización.	Error	Continua
66	Se han establecido parámetros no válidos para GPI OUT.	Compruebe el ajuste de GPI OUT y realice de nuevo la sincronización.	Error	Continua
67	Se han establecido parámetros no válidos para DCP[*].	Compruebe el ajuste de DCP[*] y realice de nuevo la sincronización.	Error	Continua

Número	Contenido	Acción	Tipo	Sencilla/ continua
70	No se ha completado la sincronización. Es posible que la sincronización se haya interrumpido antes de concluir.	Vuelva a ejecutar la sincronización usando MTX-MRX Editor. Si no se resuelve el problema, inicialice la memoria del dispositivo y sincronice de nuevo. Si tampoco esto da resultado, póngase en contacto con el distribuidor de Yamaha.	Error	Continua
71	La configuración de UNIT ID cuando se efectuó la sincronización no coincide con la actual configuración de UNIT ID.	No cambie ningún UNIT ID después de realizar la sincronización. Si ha cambiado algún UNIT ID, repita la sincronización.	Error	Continua
72	Puesto que este dispositivo tiene Dante Device Lock (Bloqueo de dispositivo Dante) activado, los ajustes de los interruptores DIP del dispositivo y MTX - MRX Editor no coinciden con los ajustes actuales de Dante.	Per risolvere il problema, esaminare le impostazioni del DIP switch del dispositivo e le impostazioni Dante di MTX - MRX Editor, quindi apportare le necessarie modifiche. In alternativa, disabilitare il blocco del dispositivo mediante Dante Controller.	Error	Continua
80	El archivo de audio de privacidad de las conversaciones no está instalado.	Instale el archivo de audio de privacidad de las conversaciones.	Advertencia	Continua
Problemas del amplificador				
100	La fuente de alimentación se ha desconectado porque se ha detectado corriente continua en la salida de un altavoz.	Es posible que se haya producido un mal funcionamiento del dispositivo. Deje de usarlo de inmediato y póngase en contacto con un distribuidor de Yamaha.	Fallo	Continua
101	La fuente de alimentación se ha desconectado porque su temperatura supera el límite permitido.	Desconecte la alimentación, espere a que la fuente de alimentación se enfríe y vuelva a conectarla. La emisión de una alta potencia continua provocará altas temperaturas. Reduzca el nivel de salida. Si la temperatura sigue siendo alta, compruebe si la entrada de aire del ventilador de refrigeración puede estar obstruida por suciedad u objetos extraños y limpie el ventilador si es necesario.	Fallo	Continua
103	Se ha activado la protección y se ha desconectado la fuente de alimentación.	La salida continua de alta potencia podría haber activado la protección; baje el nivel de salida. Para obtener información detallada sobre el motivo por el que se activó la protección, consulte el manual de instrucciones.	Error	Continua
104	La protección se ha activado y se ha silenciado.[ch*]		Error	Continua
105	Se ha detectado un cortocircuito en el conector de salida del altavoz [ch*] y se ha silenciado la señal de salida.	Es posible que "+" y "-" del conector de salida del altavoz se hayan cortocircuitado o que el altavoz conectado haya tenido un funcionamiento anómalo.	Fallo	Sencilla
106	La temperatura de la sección del amplificador (disipador de calor) ha cambiado y la salida del altavoz es ahora ****.	La emisión de una alta potencia continua provocará altas temperaturas. Reduzca el nivel de entrada o el atenuador. Si la temperatura sigue siendo alta, compruebe si la entrada de aire del ventilador de refrigeración puede estar obstruida por suciedad u objetos extraños y límpiela si es necesario.	Advertencia	Sencilla

Número	Contenido	Acción	Tipo	Sencilla/ continua
Información sobre el dispositivo				
200	Se ha activado la alimentación del dispositivo.	–	Información	Sencilla
201	Se ha desactivado la alimentación del dispositivo.	–	Información	Sencilla
202	Se ha completado la actualización del firmware.	–	Información	Sencilla
203	Se ha ejecutado la inicialización.	–	Información	Sencilla
204	Se ha deshabilitado el bloqueo del panel.	–	Información	Sencilla
205	Se ha establecido la dirección IP.	–	Información	Sencilla
206	El servidor DHCP ha asignado la dirección IP de la red.	–	Información	Sencilla
207	El servidor DHCP ha liberado la dirección IP de la red.	–	Información	Sencilla
208	Se ha recibido una señal EMG (emergencia) y el dispositivo ha cambiado al modo EMG.	–	Información	Continua
209	Se ha cambiado el ajuste del reloj interno.	–	Información	Sencilla
210	Se ha ejecutado el evento mediante el programador.	–	Información	Sencilla
211	MTX-MRX Editor ha iniciado la sincronización.	–	Información	Sencilla
213	Se ha producido un fallo de inicio de sesión desde un controlador remoto externo a través del protocolo de control remoto.	–	Información	Sencilla
214	Se ha completado correctamente la identificación de inicio de sesión desde un controlador remoto externo a través del protocolo de control remoto.	–	Información	Sencilla
215	La tarjeta de memoria SD se ha instalado correctamente.	–	Información	Sencilla
216	La tarjeta de memoria SD se ha retirado mientras la MTX estaba activada.	–	Información	Sencilla
217	Se ha recuperado el número de preajuste **.	–	Información	Sencilla
218	Se ha almacenado el número de preajuste **.	–	Información	Sencilla
220	El servidor de hora ha sincronización correctamente el reloj.	–	Información	Sencilla
221	Se ha modificado el número de preajuste **.	–	Información	Sencilla
222	Se ha recuperado una instantánea o grupo de ellas.	–	Información	Sencilla
223	Se ha guardado una instantánea.	–	Información	Sencilla

Número	Contenido	Acción	Tipo	Sencilla/ continua
224	Se ha modificado una instantánea.	–	Información	Sencilla
225	Se ha modificado un grupo de instantáneas.	–	Información	Sencilla
Información sobre el amplificador				
102	Se ha activado la protección y el limitador [ch*] está funcionando.	La salida continua de alta potencia podría haber activado la protección; baje el nivel de salida. Para obtener información detallada sobre el motivo por el que se activó la protección, consulte el manual de instrucciones.	Información	Continua
110	La función Redundant Backup (Copia de seguridad redundante) se ha ejecutado y el canal * ha cambiado a la entrada analógica.	Hay un problema con la señal digital. Compruebe la conexión del circuito digital y compruebe si se está introduciendo una señal de tono piloto.	Error	Continuación
219	Se ha cambiado el modo del amplificador de potencia.	–	Información	Sencilla
226	La función Redundant Override (Anulación redundante) se ha ejecutado y el canal * ha cambiado a la entrada analógica.	–	Information (Información)	Continuación

Solución de problemas

Problema	Posible causa	Acción
MTX-MRX Editor no se puede comunicar con el dispositivo.	El ajuste de dirección IP del ordenador es incorrecta.	Consulte el manual de configuración de la MTX o de la MRX y especifique la dirección IP del ordenador.
	Un firewall bloquea la comunicación.	<p>Usuarios de Windows 7: Haga clic en [Inicio]→[Panel de control]→[Sistema y seguridad]→[Permitir una aplicación a través de Firewall de Windows]; haga clic en el botón [Cambiar la configuración] y active las casillas de verificación de “Bonjour service” y “MTX-MRX Editor”. Si MTX-MRX Editor no aparece en la lista, haga clic en el botón [Permitir otra aplicación], agregue MTX-MRX Editor y active su casilla de verificación.</p> <p>NOTA Establezca la vista del Panel de control en [Categoría].</p>
		<p>Usuarios de Windows 8.1: Pulse las teclas [Windows] + [X] y haga clic en [Panel de control]→[Sistema y seguridad]→[Permitir una aplicación a través de Firewall de Windows]; haga clic en el botón [Cambiar la configuración] y active las casillas de verificación de “Bonjour service” y “MTX-MRX Editor”. Si MTX-MRX Editor no aparece en la lista, haga clic en el botón [Permitir otra aplicación], agregue MTX-MRX Editor y active su casilla de verificación.</p> <p>NOTA Establezca la vista del Panel de control en [Categoría].</p>
<p>Usuarios de Windows 10: Haga clic con el botón derecho del ratón en [Inicio]→[Panel de control]→[Sistema y seguridad]→[Permitir una aplicación a través de Firewall de Windows]; haga clic en el botón [Cambiar la configuración] y active las casillas de verificación de “Bonjour service” y “MTX-MRX Editor”. Si MTX-MRX Editor no aparece en la lista, haga clic en el botón [Permitir otra aplicación], agregue MTX-MRX Editor y active su casilla de verificación.</p> <p>NOTA Establezca la vista del Panel de control en [Categoría].</p>		
La dirección IP del dispositivo no se puede especificar desde el servidor DHCP.	Se inició el dispositivo antes que el servidor DHCP.	Inicie el servidor DHCP antes que el dispositivo.
	El ajuste IP SETTING del dispositivo está establecido en UNIT ID.	Use el interruptor DIP del dispositivo para establecer IP SETTING en PC.

Problema	Posible causa	Acción
No aparece ningún dispositivo en la ventana Project.	El dispositivo o el conmutador de red no están encendidos.	Encienda el dispositivo y el conmutador de red. Tenga en cuenta que, después de encender el dispositivo, este tarda varios segundos en aparecer en la ventana Project.
	Conflicto entre las direcciones IP de los dispositivos de la red.	Si IP SETTING está establecido en UNIT ID, establezca el ajuste UNIT ID de los dispositivos de la red de tal forma que no existan conflictos entre ellos. Si IP SETTING está establecido en PC, use el cuadro de diálogo "IP Address" para especificar una dirección IP que no entre en conflicto con ninguna otra. Puede ver los conflictos entre los identificadores de unidad (UNIT ID) en el Cuadro de diálogo "Device Information" (información sobre dispositivos) .
	Los tres primeros números de la dirección IP del ordenador no coinciden con los tres primeros números de la dirección IP del dispositivo.	En el cuadro de diálogo "IP Address", establezca la dirección IP de modo que coincidan los tres primeros números. NOTA Si la máscara de subred está establecida en 255.255.0.0, establezca los dos primeros números de modo que coincidan.
	El dispositivo no está conectado al conector NETWORK.	Conecte el dispositivo al conector NETWORK.
	Se ha seleccionado una tarjeta de red incorrecta.	En el cuadro de diálogo "Network Setup", seleccione la tarjeta de red que está conectada al dispositivo.
El dispositivo no se puede monitorizar ni controlar.	El sistema está fuera de línea.	En la barra de herramientas, haga clic en el botón [Online] para conectarse en línea.
	En la ventana Project, el dispositivo aparece en la lista de dispositivos de red.	Existe una incoherencia entre los ajustes de MTX-MRX Editor y los del dispositivo. Puede usar el Cuadro de diálogo "Device Configuration Wizard" (asistente para configurar dispositivos) para modificar los ajustes de MTX-MRX Editor o bien cambiar los ajustes del dispositivo.
Los datos del preajuste guardados en la MTX/MRX han desaparecido.	Se detuvo la fuente de alimentación mientras se estaban guardando los datos de la MTX/MRX.	Sincronízela de nuevo con MTX-MRX Editor y envíe los datos de configuración.
No se puede conectar en línea en el cuadro de diálogo "Go Online – From devices".	La MTX/MRX nunca ha estado en línea con MTX-MRX Editor en To Device.	Desde el proyecto aplicable, use To Device para conectar en línea la MTX/MRX y MTX-MRX Editor.
No se emite ningún sonido.	Hay un cable roto o desconectado.	Compruebe que los cables entre todos los dispositivos estén conectados correctamente. Si los cables están conectados correctamente, compruebe si están rotos y, en caso afirmativo, sustitúyalos.
	Los interruptores DIP de la unidad están configurados de forma incorrecta.	Compruebe la configuración de los interruptores DIP de la unidad. En concreto, si START UP MODE está establecido en INIT., no se emitirá ningún sonido a no ser que la unidad se sincronice con MTX-MRX Editor cada vez que se encienda la alimentación.
	La configuración de MTX-MRX Editor es incorrecta.	Compruebe la configuración de MTX-MRX Editor. Para YDIF en concreto, asegúrese de que los ajustes de "EXT. I/O" coincidan con los ajustes de los puertos de los canales de entrada y salida.
	La unidad XMV está en modo de potencia doble.	En el modo de potencia doble, la salida de los canales B, D, F y H está desactivada. Cancele el modo de potencia doble o bien utilice el editor para especificar otro canal distinto.