

Register your product and get support at
www.philips.com/welcome

SWW1810



EN	User manual	3
ES	Manual del usuario	21
FR	Mode d'emploi	41

PHILIPS

Contents

1	Important	4
	Safety	4
2	Your Wireless HD AV Connect	6
	What is in the box	6
3	Overview	7
	The transmitter	7
	The receiver	7
	The remote control	8
4	Installation	9
	Connect the transmitter to your HD devices	9
	Connect the receiver to the HDTV set	9
	Connect the IR blaster and IR sensor extender cables	10
	Install remote control batteries	10
5	Activate your Wireless HD AV Connect and set up the link	11
	Turn on the power of your HDTV	11
	Activate the wireless link	12
6	Mount your receiver	13
	Mount your receiver on the wall	13
	Mount your receiver on the back of the HDTV	14
7	Technical data	15
	Supported resolution	15
	Product specifications	15
8	Notice	16
	Notice for USA	16
	Notice for Canada	16
	Recycling	17
	Disposal of your old product and batteries	17
	One Year Limited Warranty	17
9	Frequently asked question	18

1 Important

Safety



This 'bolt of lightning' indicates uninsulated material within your unit may cause an electrical shock.



The 'exclamation mark' calls attention to features for which you should read the enclosed literature closely to prevent operating and maintenance problems.



Warning

- To reduce the risk of fire or electric shock, this apparatus should not be exposed to rain or moisture and objects filled with liquids, such as vases, should not be placed on this apparatus.



Caution

- To prevent electric shock, fully insert the plug. (For regions with polarized plugs: To prevent electric shock, match wide blade to wide slot.)

Important Safety Instructions

- ① Read these instructions.
- ② Keep these instructions.
- ③ Heed all warnings.
- ④ Follow all instructions.

- ⑤ Do not use this apparatus near water.
- ⑥ Clean only with dry cloth.
- ⑦ Do not block any ventilation openings. Install in accordance with the manufacturer's instructions.
- ⑧ Do not install near any heat sources such as radiators, heat registers, stoves, or other apparatus (including amplifiers) that produce heat.
- ⑨ Do not defeat the safety purpose of the polarized or grounding-type plug. A polarized plug has two blades with one wider than the other. A grounding type plug has two blades and a third grounding prong. The wide blade or the third prong are provided for your safety. If the provided plug does not fit into your outlet, consult an electrician for replacement of the obsolete outlet.

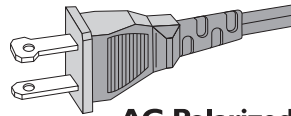

AC Polarized Plug

- ⑩ Protect the power cord from being walked on or pinched, particularly at plugs, convenience receptacles, and the point where they exit from the apparatus.
- ⑪ Only use attachments/accessories specified by the manufacturer.
- ⑫ Use only with the cart, stand, tripod, bracket, or table specified by the manufacturer or sold with the apparatus. When a cart is used, use caution when moving the cart/apparatus combination to avoid injury from tip-over.
- ⑬ Unplug this apparatus during lightning storms or when unused for long periods of time.

- ⑭ Refer all servicing to qualified service personnel. Servicing is required when the apparatus has been damaged in any way, such as power-supply cord or plug is damaged, liquid has been spilled or objects have fallen into the apparatus, the apparatus has been exposed to rain or moisture, does not operate normally, or has been dropped.
- ⑮ Battery usage CAUTION – To prevent battery leakage which may result in bodily injury, property damage, or damage to the unit:
- Do not mix batteries (old and new or carbon and alkaline, etc.).
 - Remove batteries when the unit is not used for a long time.
- ⑯ Apparatus shall not be exposed to dripping or splashing.
- ⑰ Do not place any sources of danger on the apparatus (e.g. liquid filled objects, lighted candles).



Warning

- Use only the provided power adapter.

2 Your Wireless HD AV Connect

Congratulations on your purchase and welcome to Philips!
To fully benefit from the support that Philips offers, register your product at www.philips.com/welcome.

What is in the box



Note

- Make sure you have all these items in the box. Contact your dealer for any missing or damaged items.



Transmitter



Receiver



Remote control

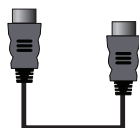

HDMI cable



IR blaster extender cable

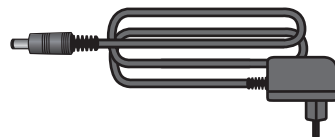

Power adapter for the transmitter and receiver
x 2

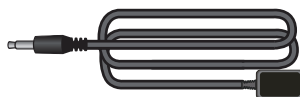

IR sensor extender cable



Anchors x 2

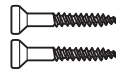

Screws x 2



Adhesive tape x 2

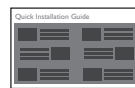

Quick start guide

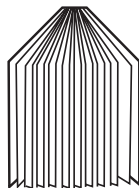

User manual

3 Overview

The transmitter

Front view

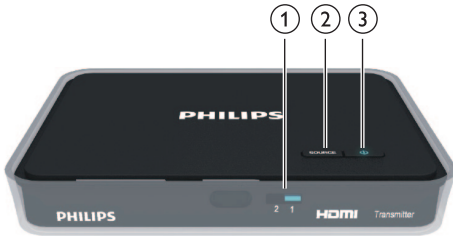

- | | | |
|---|-------------------------------------|--|
| 1 | Source LEDs | It displays the current source input. |
| 2 | SOURCE button | Press to switch the source input of the transmitter. |
| 3 | Power button with the LED indicator | Press to turn the transmitter on/off |

Rear view

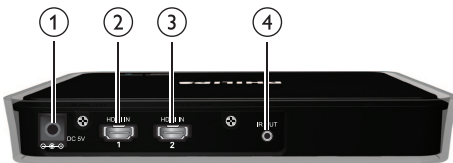

- | | | |
|-------|-------------------------------------|---|
| 1 | DC IN jack | Connect the power adapter of the transmitter. |
| 2 & 3 | HDMI IN adapters | Connect the HD audio/video device with the HDMI cables. |
| 4 | IR OUT blaster extender jack | Plug in the IR blaster extender cable. |

The receiver

Top view

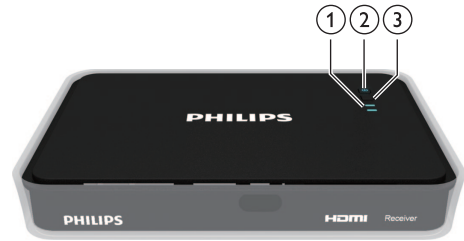

- | | | |
|---|-------------------------------------|------------------------------------|
| 1 | Source LEDs | Indicators for HDMI1 and HDMI2 |
| 2 | Power button with the LED indicator | Press to turn the receiver on/off. |
| 3 | Source button | Press to select the source input. |

Rear view

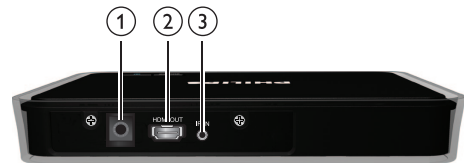

- | | | |
|---|-------------------------|--|
| 1 | DC IN jack | Connect the power adapter of the receiver. |
| 2 | HDMI OUT adapter | Connect the HDTV with an HDMI cable. |
| 3 | IR IN jack | Plug in the IR sensor extender cable. |

The remote control

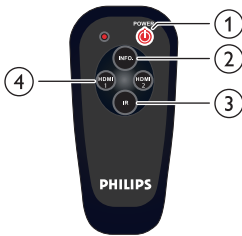

1	POWER button	Press to turn the transmitter and receiver on/off.
2	INFO button	Displays on the HDTV the connection status of the receiver.
3	IR button	Press to switch the IR blaster frequency to meet the requirement of the source device.
4	SOURCE button	Press to switch the audio/video source inputs connected to the transmitter.

The Wireless HD AV Connect gives you a total wireless solution to place your HDTV set or projector anywhere you want. The transmitter can transmit an uncompressed video content over 65 feet without latency. The receiver can receive signals for viewing on your HDTV. All you need to do is to:

- Connect the transmitter to your HD devices. Examples of HD devices are satellite, cable, ADSL set-top box, blu-ray, DVD player and game console.
- Connect the receiver to your HDTV set.
- Control the transmitter with the remote control.

4 Installation

Connect the transmitter to your HD devices

You can connect two audio/video sources to the transmitter at the same time, but only one source can be selected and played.

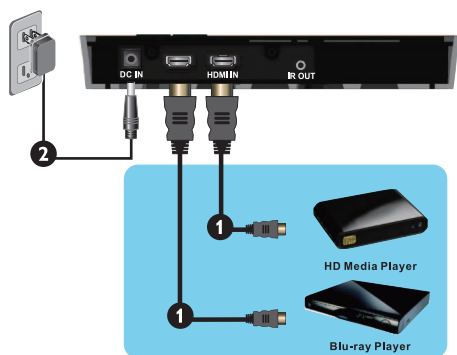

- 1 Connect the audio/video source to the transmitter using the supplied HDMI cable.
 - Connect one end of the HDMI cable to the **HDMI IN** connector of the transmitter.

Note

- There are two **HDMI IN** adapters but only one HDMI cable is supplied. To connect to two audio/video sources to the transmitter at the same time, you need an additional HDMI cable.
- Connect the other end of the HDMI cable to the **HDMI OUT** connector of the video source.

- 2 Connect the supplied power adapter to the transmitter:
 - Connect one end of the power adapter to the **DC IN** jack of the transmitter. Connect the other end of the power adapter to a power socket.
 - The power button of the transmitter is lit in solid blue and turns red in standby mode.

Connect the receiver to the HDTV set

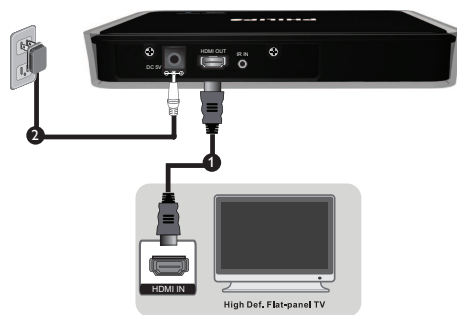

- 1 Connect the receiver with an additional HDMI cable (not supplied):
 - Connect one end of the HDMI cable to the receiver.
 - Connect the other end to the **HDMI IN** connector of your HDTV.
- 2 Connect the supplied power adapter to the receiver:
 - Connect one end of the power adapter to the **DC IN** jack of the receiver.
 - Connect the other end of the power adapter to a power socket.
 - The power button of the receiver is lit in solid blue and turns red in standby mode.

Connect the IR blaster and IR sensor extender cables



Tip

- If you cannot use the remote control of your device, follow the steps in this section to connect the sensor extender cables.

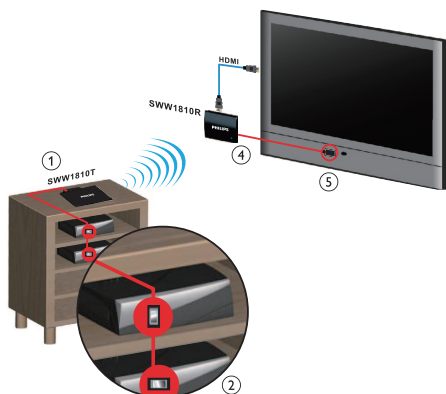

Connect the infrared blaster or sensor extender cables if necessary.

- 1 Plug the IR blaster extender cable into the **IR OUT** blaster extender jack of the transmitter.
- 2 Extend and stick the IR blaster extender cable onto the front panel of the HD device.
- 3 After the IR blaster extender cable is connected to the transmitter; you can control your HD device with the remote control. Make sure that the remote control points to the receiver.
- 4 If the distance between the receiver and receiver has obstruction (e.g. the receiver is mounted at the back of the HDTV), plug the IR sensor extender cable into the **IR IN** jack of the receiver.

- 5 Extend and stick the IR sensor extender cable onto the front side of your HDTV.



Note

- The IR blaster support 47KHz remote signal protocol, while the IR sensor supports 36KHz - 56KHz (NEC, RCS, RC6) remote signal protocol.

Install remote control batteries



Caution

- Risk of explosion! Keep batteries away from heat, sunshine or fire. Never discard batteries in fire.
- Risk of decreased battery life! Never mix different brands or types of batteries.
- Risk of product damage! When the remote control is not used for long periods, remove the batteries.

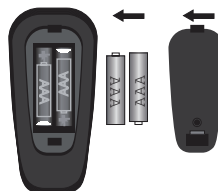

- 1 Open the battery compartment.
- 2 Insert two AAA batteries with correct polarity (+/-) as indicated.
- 3 Close the battery compartment.

5 Activate your Wireless HD AV Connect and set up the link

Turn on the power of your HDTV

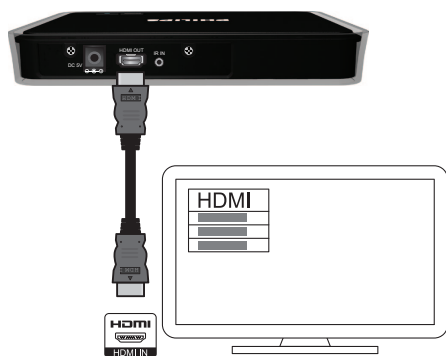

- 1 Go to the source menu under the settings menu of your HDTV.
- 2 Select the HDMI input to which the receiver is connected.

On screen display on HDTV

On screen display	Mode and status
zzz	Standby mode: it is a power-saving mode
.....	Start up in progress: It takes 15-20 seconds.
x and ...	Searching available channels: It occurs when the link cannot establish over 80 seconds after initialization.
HDMI CH1	On mode with unrecognized video format
HDMI CH1	On mode but without input from the source device
HDMI CH1 1080P	On mode with recognized video format

Activate the wireless link

Switch on the transmitter and receiver

In standby mode, a red power LED displays on the transmitter and receiver. You can then turn on the transmitter and receiver in the following ways:



- Press  on the remote control.
↳ Both the transmitter and receiver are turned on.



- Press  on the transmitter and receiver.

Establish the link between the transmitter and receiver

A flashing blue power LED displays until the signal link between the two units are established. Normally, it takes around 15-20 seconds for the link to establish successfully.

Select the source on the transmitter

Press the source buttons on the remote control, transmitter or receiver until you see the available video from your device.



Tip

- For information on the LED indicator status, see the section on 'LED indicator status of the transmitter'.

LED indicator status of the transmitter and receiver

Power LED	Source LED	Mode and status
Solid red	Off	Standby mode: it is a power-saving mode
Flashing blue	Flashing blue	Start up in progress: It takes 15-20 seconds.
Flashing blue	Flashing blue	Searching available channels: It occurs when the link cannot establish over 80 seconds after initialization.
Solid blue	Flashing quickly	On mode but without input from the source device
Solid blue	Flashing slowly	On mode with unrecognized video format
Solid blue	Solid blue	On mode with recognized video format

6 Mount your receiver

You can either mount the receiver on the wall or on the back of the HDTV.

Mount your receiver on the wall

- 1 Select a spot near the HDTV.
- 2 Drill two holes in the wall. Make sure that the distance between the two holes is $1 \frac{25}{32}$ " and the diameter of the hole is $\frac{3}{16}$ ".
- 3 Punch the supplied two anchors into the two holes on the wall.
- 4 Put the two screws into the anchors and leave $\frac{1}{8}$ " to mount the receiver on.

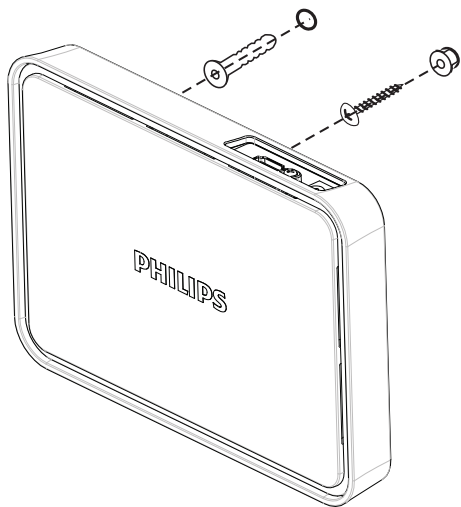

- 5 Hook the key holes at the back of the receiver on the screws.

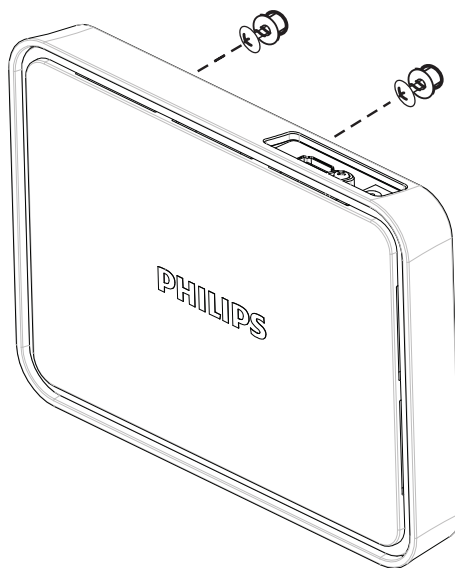

Mount your receiver on the back of the HDTV

- 1 Remove the white protective film from one of the supplied adhesive tapes.
- 2 Secure the glued side of the adhesive tape and attach it to the central bottom area of the receiver.

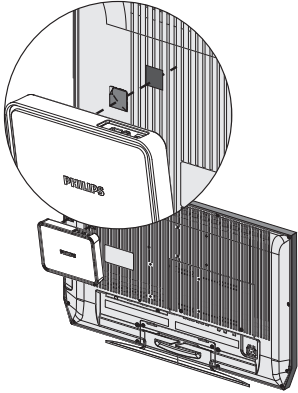

- 3 Select a flat location on the rear side of the HDTV.
- 4 Remove the white protective film from the other adhesive tape.
- 5 Secure the glued side of the adhesive tape and attach it to the selected rear side of the HDTV.

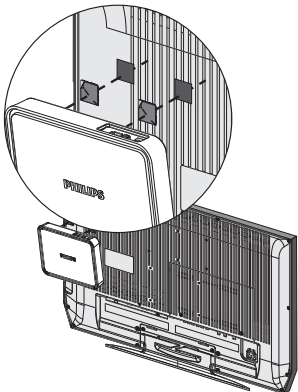

- 6 Align the adhesive tape on the receiver with the one on the HDTV until both the receiver and HDTV are mounted together firmly.

Note

- The use of adhesive tapes is an alternative mounting option when the receiver cannot be fixed.
- When you mount the receiver at the back of the HDTV, avoid blocking the ventilation holes of the HDTV.
- For safety reason, check regularly if the HDTV and receiver are mounted together firmly.

7 Technical data

Supported resolution

Video format timings	Resolution
Primary CEA video timing	-
480p	640x480p @ 59.94/60Hz
480p	720x480p @ 59.94Hz
480p	720x480p @ 60Hz
576p	720x576p @ 50Hz
720p	1280x720p @ 50Hz
720p	1280x720p @ 59.94/60Hz
1080i	1920x1080i @ 50Hz
1080i	1920x1080i @ 59.94/60Hz
1080p/60	1920x1080p @ 50Hz
1080p/60	1920x1080p @ 59.94/60Hz
Secondary CEA video timing	
1080p/24	1920x1080p @ 23.98/24Hz
1080p/24	1920x1080p @ 25Hz
1080p/24	1920x1080p @ 29.97/30Hz

Product specifications

General specification

Video resolution

HDMI input: 1080p, 1080i, 720p, 576p, 480p

Supported audio formats:

Digital audio: up to 6 Mbps AC3 and DTS

Analog audio: 32-96 KHz and 16-24 bits per audio sample

Transmission distance:

Maximum 65 feet.

Antennas:

High performance internal antennas

Operating frequencies:

5.15-5.25/5.725-5.825 GHz

Power supply:

Input: AC 100~ 240V

Output: DC 5V, 2A

Operating temperature:

0~40°C

Transmitter interfaces

A/V interfaces

HDMI input: Two (Type A)

Control signal interfaces

IR blaster extender: 2.5mm jack

Power interface

Power input: 5V DC jack

Switches

Top power switch: One

Top source switch: One

LEDs

Power LED: 1 x blue/red LED

Source LED: 2 x blue LED

Dimensions

194.8 x 146.8 x 31 mm (W x L x H)

Receiver interfaces

A/V interfaces

HDMI output: One (Type A)

Control signal interfaces

IR sensor: available

Power interface

Power input: 5V DC jack

Switches

Top power switch: One

Top source switch: One

LEDs

Power LED: 1 x blue/red LED

Source LED: 2 x blue LED

Signal quality status: On-screen display

Dimensions

194.8 x 146.8 x 31 mm (W x L x H)

8 Notice

Notice for USA

This equipment has been tested and found to comply with the limits for a Class B digital device, pursuant to Part 15 of the FCC Rules. These limits are designed to provide reasonable protection against harmful interference in a residential installation. This equipment generates, uses and can radiate radio frequency energy and, if not installed and used in accordance with the instructions, may cause harmful interference to radio communications. However, there is no guarantee that interference will not occur in a particular installation. If this equipment does cause harmful interference to radio or television reception, which can be determined by turning the equipment off and on, the user is encouraged to try to correct the interference by one of the following measures:

- Reorient or relocate the receiving antenna.
- Increase the separation between the equipment and receiver.
- Connect the equipment into an outlet on a circuit different from that to which the receiver is connected.
- Consult the dealer or an experienced radio/TV technician for help.

FCC Caution: Any changes or modifications not expressly approved by the party responsible for compliance could void the user's authority to operate this equipment.

- Operations in the 5.15-5.25GHz / 5.725-5.825GHz band are restricted to indoor usage only.

This device complies with Part 15 of the FCC Rules. Operation is subject to the following two conditions: (1) This device may not cause harmful interference, and (2) this device must accept any interference received, including interference that may cause undesired operation.

IMPORTANT NOTE:

Radiation Exposure Statement:

- This equipment complies with FCC radiation exposure limits set forth for an uncontrolled environment. This equipment should be installed and operated with minimum distance 20cm between the radiator & your body.
- This transmitter must not be co-located or operating in conjunction with any other antenna or transmitter.



Note

- The country code selection is for non-US model only and is not available to all US model. Per FCC regulation, all wireless product marketed in US must fixed to US operation channels only.

Notice for Canada

This device complies with RSS-210 of the Industry Canada Rules. Operation is subject to the following two conditions: (1) This device may not cause harmful interference, and (2) this device must accept any interference received, including interference that may cause undesired operation.

IMPORTANT NOTE:

Radiation Exposure Statement:

This equipment complies with IC radiation exposure limits set forth for an uncontrolled environment. This equipment should be installed and operated with minimum distance 20cm between the radiator & your body.



Caution

- The device for operation in the band 5150-5250 MHz is only for indoor use to reduce the potential for harmful interference to co-channel mobile satellite systems;
- the maximum antenna gain permitted for devices in the band 5725-5825 MHz shall comply with the e.i.r.p. limits specified for point-to-point and non point-to-point operation as appropriate.

Recycling



Your product is designed and manufactured with high quality materials and components, which can be recycled and reused.

Never dispose of your product with other household waste. Please inform yourself about the local rules on the separate collection of electrical and electronic products. The correct disposal of your old product helps prevent potentially negative consequences on the environment and human health.

The packaging of this product is intended to be recycled. Contact your local authorities for information about how to recycle the packaging.



When this logo is attached to a product, it means a financial contribution has been paid to the associated national recovery and recycling system.

Disposal of your old product and batteries

Your product is designed and manufactured with high quality materials and components, which can be recycled and reused.

Never dispose of your product with other household waste. Please inform yourself about the local rules on the separate collection of electrical and electronic products and batteries. The correct disposal of these products helps prevent potentially negative consequences on the environment and human health.

Your product contains batteries, which cannot be disposed of with normal household waste. Please inform yourself about the local rules on separate collection of batteries. The correct disposal of batteries helps prevent potentially

negative consequences on the environment and human health.

Please visit www.recycle.philips.com for additional information on a recycling center in your area.



HDMI, and HDMI logo, and High-Definition Multimedia Interface are trademarks or registered trademarks of HDMI licensing LLC in the United States and other countries.

One Year Limited Warranty

Philips warrants that this product shall be free from defects in material, workmanship and assembly, under normal use, in accordance with the specifications and warnings, for a period of one year from the date of purchase. This warranty extends only to the original purchaser of the product, and is not transferable. To exercise your rights under this warranty, you must provide proof of purchase in the form of an original sales receipt that shows the product name and the date of purchase. For customer support or to obtain warranty service, please visit our website www.philips.com/support, or dial in 1-888-744-5477. THERE ARE NO OTHER EXPRESS OR IMPLIED WARRANTIES. Philips' liability is limited to repair or, at its sole option, replacement of the product. Incidental, special and consequential damages are disclaimed where permitted by law. This warranty gives you specific legal rights. You may also have other rights that vary from state to state.

9 Frequently asked question

The power LED on the receiver is not lit up in red in standby mode.

- Make sure that there is power supply for the transmitter and receiver.

There is no video displayed on my TV screen.

- Make sure that the appropriate cables are selected and inserted to the transmitter, receiver, and HDTV.
- Make sure that you select HDMI as the input source on your HDTV.
- Check the power LED and SOURCE LED on the receiver:
 - **Flashing blue power LED:** Make sure that the transmission range between receiver and transmitter is not over 65 feet transmission distance. Move the transmitter closer to the receiver.
 - **Solid blue power LED + slow and flashing source LED:1)** Make sure that the frame rate and video resolution of your source device equipment are supported and conformed to the technical specification. **2)** Connect the source device to your TV with an HDMI cable to check the compatibility of the video format. **3)** Make sure that the video solution your source device is supported (See the chapter 'Technical data').
 - **Solid blue power LED + quick and flashing source LED: 1)** Make sure that the proper cables are connected among the transmitter, receiver and HDTV. **2)** Make sure that the source devices connected to the transmitter are powered on.

If the picture quality is poor, what do I do?

- Make sure that the video resolution of your source device matches the resolution of your HDTV.
- Make sure that the transmission range between receiver and transmitter is not over 65 feet transmission distance.



Tip

- For information, see the chapter on 'Technical data'.

I cannot hear any sound or the sound is poor, what do I do?

- Make sure that the TV volume is adjusted correctly.
- Make sure that the TV volume is not set to minimum or the sound is not muted.
- Make sure that the audio format is supported.
- Make sure the HDMI cable of the transmitter is connected correctly.



Tip

- For information, see the chapter on 'Technical data, section 'Product specification'.

I cannot control the source device with the IR blaster.

- Make sure that the IR blaster and IR sensor extender cables are facing the IR lens of the HD device.
- Press the **IR** button on the remote control to change the IR blaster frequency based on the requirement of the source device.



- For information, see the chapter 'Installation', section 'Connect to IR blaster and IR sensor extender cables'.

Contenido

1	Importante	22
	Seguridad	22
2	Su Wireless HD AV Connect	24
	Contenido de la caja	24
3	Descripción general	26
	El transmisor	26
	El receptor	26
	Mando a distancia	27
4	Instalación	28
	Conexión del transmisor a los dispositivos HD	28
	Conexión del receptor al HDTV	28
	Conexión de los cables de extensión del emisor y el sensor de infrarrojos	29
	Instalación de las pilas del control remoto	29
5	Funcionamiento y conexiones del dispositivo Wireless HD AV Connect	30
	Encendido del HDTV	30
	Activación de la conexión inalámbrica	31
6	Montaje del receptor	32
	Montaje del receptor en la pared	32
	Montaje del receptor en la parte posterior del HDTV	33
7	Información técnica	34
	Resolución admitida	34
	Especificaciones del producto	34
8	Aviso	35
	Aviso para EE.UU.	35
	Aviso para Canadá	35
	Reciclaje	36
	Cómo deshacerse del producto antiguo y de las pilas	36
	Garantía limitada a un año	36
9	Preguntas frecuentes	38

1 Importante

Seguridad

Atención a estos símbolos de seguridad



El símbolo del rayo indica que los componentes sin aislamiento dentro de la unidad pueden generar una descarga eléctrica.



El signo de exclamación indica características importantes cuya información debe leer en los manuales adjuntos a fin de evitar problemas en el funcionamiento y en el mantenimiento.

Advertencia

- Para reducir el riesgo de incendio o descarga eléctrica, no se debe exponer el aparato a la lluvia ni a la humedad, ni se deben colocar sobre éste objetos que contengan líquidos.

Precaución

- Para evitar riesgos de descarga eléctrica, inserte el enchufe por completo. (En regiones con enchufes polarizados: Para evitar riesgos de descarga eléctrica, el ancho de los conectores planos debe coincidir con el ancho de la ranura de conexión).

Instrucciones de seguridad importantes

- ① Lea estas instrucciones.

- ② Guarde estas instrucciones.
- ③ Preste atención a todas las advertencias.
- ④ Siga todas las instrucciones.
- ⑤ No use este aparato cerca del agua.
- ⑥ Utilice únicamente un paño seco para la limpieza.
- ⑦ No bloquee las aberturas de ventilación. Realice la instalación de acuerdo con las indicaciones del fabricante.
- ⑧ No instale cerca ninguna fuente de calor como, por ejemplo, radiadores, rejillas de calefacción, hornos u otros aparatos que produzcan calor (incluidos los amplificadores).
- ⑨ No omita la opción de seguridad que ofrecen los enchufes polarizados o con conexión a tierra. Un enchufe polarizado tiene dos conectores planos, uno más ancho que el otro. Un enchufe con conexión a tierra tiene dos conectores planos y un tercer conector de conexión a tierra. El conector plano más ancho y el tercer conector le ofrecen seguridad adicional. Si el enchufe suministrado no encaja correctamente en la toma de corriente, consulte a un electricista para cambiar el conector obsoleto.

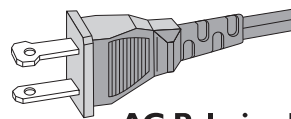

AC Polarized Plug

- ⑩ Evite que el cable de alimentación se pise o se doble, en particular junto a los enchufes, tomas de corriente y en el punto donde sale del aparato.
- ⑪ Use exclusivamente los dispositivos/ accesorios indicados por el fabricante.

- ⑫ Use únicamente el carrito, soporte, trípode o mesa indicados por el fabricante o que se incluya con el aparato. Cuando use un carrito, tenga cuidado al mover juntos el carrito y el aparato para evitar lesiones, ya que se puede volcar.
- ⑬ Desenchufe el aparato durante las tormentas eléctricas o cuando no lo utilice durante un periodo largo de tiempo.
- ⑭ El servicio técnico debe realizarlo siempre personal cualificado. Se requerirá servicio de asistencia técnica cuando el aparato sufra algún tipo de daño como, por ejemplo, que el cable de alimentación o el enchufe estén dañados, que se haya derramado líquido o hayan caído objetos dentro del aparato, que éste se haya expuesto a la lluvia o humedad, que no funcione normalmente o que se haya caído.
- ⑮ **ATENCIÓN** con el uso de las pilas. Para evitar fugas de las pilas que puedan causar lesiones corporales, daños en la propiedad o a la unidad:
- No mezcle pilas (antiguas y nuevas, o de carbón y alcalinas, etc.).
 - Quite las pilas cuando no use la unidad durante un periodo largo de tiempo.
- ⑯ No exponga el aparato a goteos ni salpicaduras.
- ⑰ No coloque sobre el aparato objetos que puedan suponer un peligro (por ejemplo, objetos que contengan líquido o velas encendidas).



Advertencia

- Utilice sólo el adaptador de alimentación proporcionado.

2 Su Wireless HD AV Connect

Le felicitamos por su compra y le damos la bienvenida a Philips.

Para sacar el mayor partido a la asistencia que Philips le ofrece, registre el producto en www.philips.com/welcome.

Contenido de la caja



Nota

- Asegúrese de que la caja incluye todos los elementos siguientes. Póngase en contacto con el distribuidor si falta algún elemento o si alguno está dañado.



Transmisor



Receptor



Mando a distancia

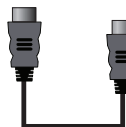

cable HDMI



Cable de extensión del emisor de infrarrojos

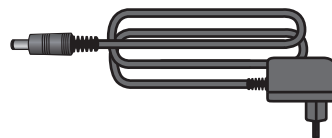

2 adaptadores de alimentación para el transmisor y el receptor

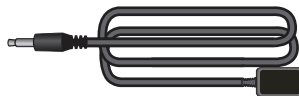

Cable de extensión del sensor de infrarrojos



2 anclajes

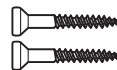

2 tornillos



2 soportes adhesivos

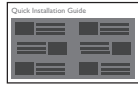

Guía de configuración
rápida

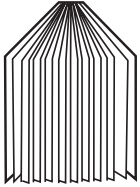

Manual de usuario

3 Descripción general

El transmisor

Vista frontal

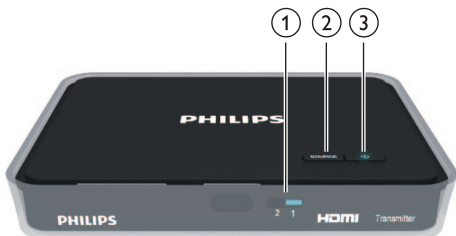

1	LED de fuente	Muestra la fuente de entrada actual.
2	Botón SOURCE	Pulse para cambiar la fuente de entrada del transmisor.
3	Botón de encendido con indicador LED	Pulse para encender/apagar el transmisor

Vista posterior

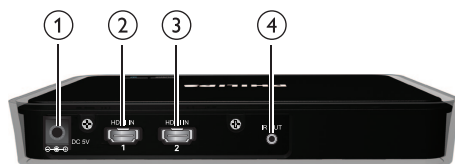

1	Toma DC IN	Conecta el adaptador de alimentación del transmisor.
2 y 3	Adaptadores HDMI IN	Conectan el dispositivo de audio/vídeo de alta definición con los cables HDMI.
4	Toma del extensor del emisor IR OUT	Enchufa el cable de extensión del emisor de infrarrojos.

El receptor

Vista superior

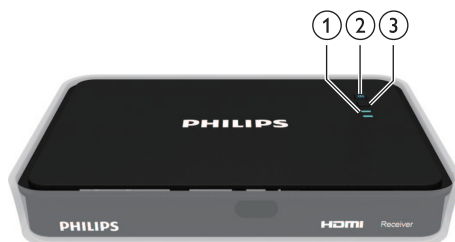

1	LED de fuente	Indicadores para HDMI1 y HDMI2
2	Botón de encendido con indicador LED	Pulse para encender/apagar el receptor.
3	Botón de fuente	Pulse para seleccionar la fuente de entrada.

Vista posterior

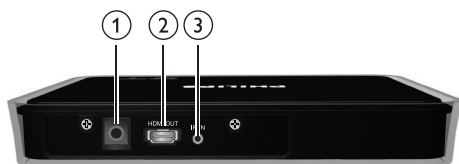

- | | | |
|---|--------------------|--|
| 1 | Toma DC IN | Conecta el adaptador de alimentación del receptor. |
| 2 | Adaptador HDMI OUT | Conecta el HDTV mediante un cable HDMI. |
| 3 | Toma IR IN | Enchufa el cable de extensión del sensor de infrarrojos. |

El Wireless HD AV Connect le proporciona una solución inalámbrica total para que pueda colocar su HDTV o proyector donde le plazca. El transmisor puede transmitir contenido de vídeo sin comprimir hasta 65 pies sin latencia. El receptor puede recibir señales para visualizarlas en su HDTV. Lo único que tiene que hacer es:

- Conectar el transmisor a los dispositivos HD. Como, por ejemplo, un receptor de satélite o cable, un sintonizador de ADSL, un reproductor de Blu-ray Disc o de DVD o una consola de juegos.
- Conectar el receptor al HDTV.
- Controlar el transmisor con el control remoto.

Mando a distancia

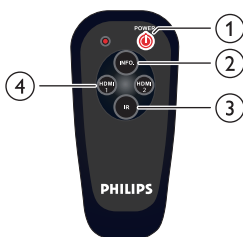

- | | | |
|---|--------------|---|
| 1 | Botón POWER | Pulse para encender y apagar el transmisor y receptor. |
| 2 | Botón INFO | Muestra el estado de conexión del receptor en el HDTV. |
| 3 | Botón IR | Pulse para cambiar la frecuencia del emisor de infrarrojos y cumplir el requisito del dispositivo fuente. |
| 4 | Botón SOURCE | Pulse para cambiar las fuentes de entrada de audio/vídeo conectadas al transmisor. |

4 Instalación

Conexión del transmisor a los dispositivos HD

Puede conectar dos fuentes de audio/vídeo al transmisor al mismo tiempo, pero sólo se puede seleccionar y reproducir una fuente.

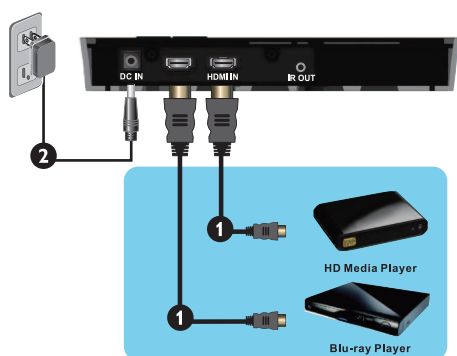

- 1 Conexión de la fuente de audio/vídeo al transmisor mediante el cable HDMI suministrado.
 - Conecte un extremo del cable HDMI al conector **HDMI IN** del transmisor.

Nota

- Hay dos adaptadores **HDMI IN**, pero sólo se proporciona un cable HDMI. Para conectar dos fuentes de audio/vídeo al transmisor al mismo tiempo, necesita un cable HDMI adicional.

- Conecte el otro extremo del cable HDMI al conector **HDMI OUT** de la fuente de vídeo.

- 2 Conexión del adaptador de alimentación suministrado al transmisor:
 - Conecte un extremo del adaptador de corriente a la toma **DC IN** del transmisor. Conecte el otro extremo del adaptador de corriente a la toma de alimentación.
 - El botón de encendido del transmisor se ilumina en azul permanente y cambia a rojo en el modo de espera.

Conexión del receptor al HDTV

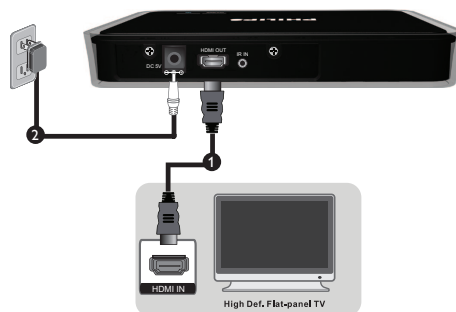

- 1 Conexión del receptor mediante un cable HDMI adicional (no incluido):
 - Conecte un extremo del cable HDMI al receptor.
 - Conecte el otro extremo al conector HDMI IN de su HDTV.
- 2 Conexión del adaptador de alimentación suministrado al receptor:
 - Conecte un extremo del adaptador de corriente a la toma **DC IN** del receptor.
 - Conecte el otro extremo del adaptador de corriente a la toma de alimentación.
 - El botón de encendido del receptor se ilumina en azul permanente y cambia a rojo en el modo de espera.

Conexión de los cables de extensión del emisor y el sensor de infrarrojos



Consejo

- Si no puede utilizar el control remoto de su dispositivo, siga los pasos de esta sección para conectar los cables de extensión del sensor.

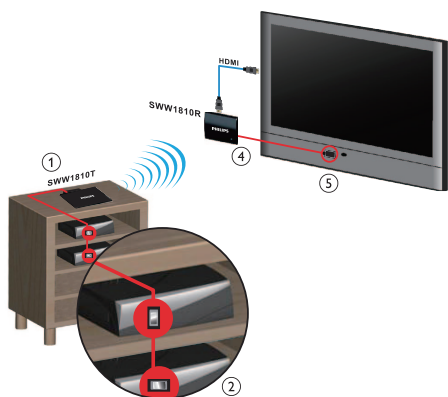

Conecte los cables de extensión del emisor o sensor de infrarrojos si es necesario.

- 1 Conecte el cable de extensión del emisor de infrarrojos en la toma **IR OUT** del cable de extensión del emisor del transmisor.
- 2 Extienda y adhiera el cable de extensión del emisor de infrarrojos en el panel frontal del dispositivo de alta definición.
- 3 Cuando el cable de extensión del emisor de rayos infrarrojos esté conectado al transmisor, puede controlar el dispositivo de alta definición con el control remoto. Asegúrese de que el control remoto apunta al receptor.
- 4 Si hay obstáculos entre el transmisor y el receptor (por ejemplo, el receptor está montado en la parte posterior del HDTV), conecte el cable de extensión del sensor de infrarrojos en la toma **IR IN** del receptor.

- 5 Extienda y adhiera el cable de extensión del sensor de infrarrojos en la parte frontal del HDTV.



Nota

- El emisor de infrarrojos es compatible con el protocolo de señal remota de 47 KHz, mientras que el sensor de infrarrojos es compatible con el protocolo de señal remota de 36 KHz - 56 KHz (NEC, RC5, RC6).

Instalación de las pilas del control remoto



Precaución

- Riesgo de explosión. Mantenga las pilas alejadas del calor; la luz del sol o el fuego. Nunca tire las pilas al fuego.
- Riesgo de menor duración de las pilas. Nunca mezcle pilas de diferentes marcas o tipos.
- Riesgo de daños en el producto. Quite las pilas del control remoto si éste no se va a usar durante un periodo largo de tiempo.

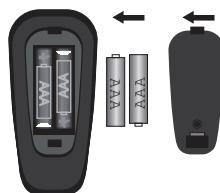

- 1 Abra el compartimento de las pilas.
- 2 Inserte dos pilas AAA con la polaridad (+/-) correcta, tal como se indica.
- 3 Cierre el compartimento de las pilas.

5 Funcionamiento y conexiones del dispositivo Wireless HD AV Connect

Encendido del HDTV

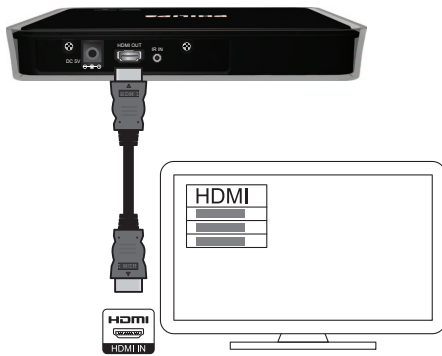

- 1 Vaya al menú de fuente en el menú de configuración del HDTV.
- 2 Seleccione la entrada HDMI a la que está conectado el receptor.

Visualización en pantalla en el HDTV

Visualización en pantalla	Modo y estado
zzz	Modo de espera: modo de ahorro de energía
.....	Inicio en proceso: tarda de 15 a 20 segundos.
x y	Buscando canales disponibles: Ocurre cuando la conexión no se puede establecer transcurridos 80 segundos tras la inicialización.
HDMI CH1	Modo de encendido con formato de vídeo no reconocido
HDMI CH1	Modo de encendido pero sin entrada del dispositivo fuente
HDMI CH1 1080P	Modo de encendido con formato de vídeo reconocido

Activación de la conexión inalámbrica

Encendido del transmisor y el receptor

Cuando el transmisor y el receptor están en modo de espera, el indicador LED de alimentación está iluminado en rojo. A continuación puede activar el transmisor y el receptor de las maneras siguientes:



- Pulse  en el mando a distancia.
↳ Tanto el transmisor como el receptor están activados.



- Pulse  en el transmisor y el receptor.

Cómo establecer la conexión entre el transmisor y el receptor

El indicador LED de alimentación parpadea en azul hasta que se establece la señal de conexión entre las dos unidades. Por lo general, la conexión suele tardar alrededor de 15 ó 20 segundos en establecerse correctamente.

Selección de la fuente en el transmisor

Pulse los botones de fuente en el control remoto, transmisor y receptor hasta que vea el vídeo disponible del dispositivo.

Consejo

- Para obtener información acerca del estado del indicador LED, consulte la sección "Estados de los indicadores LED del transmisor".

Estados de los indicadores LED del transmisor y el receptor

LED de alimentación	LED de fuente	Modo y estado
Rojo permanente	Desactivado	Modo de espera: modo de ahorro de energía
Azul parpadeante	Azul parpadeante	Inicio en proceso: tarda de 15 a 20 segundos.
Azul parpadeante	Parpadeo	Buscando canales disponibles: Ocurre cuando la conexión no se puede establecer transcurridos 80 segundos tras la inicialización.
Azul permanente	Parpadeo rápido	Modo de encendido pero sin entrada del dispositivo fuente
Azul permanente	Parpadeo lento	Modo de encendido con formato de vídeo no reconocido
Azul permanente	Azul permanente	Modo de encendido con formato de vídeo reconocido

6 Montaje del receptor

Puede montar el receptor en la pared o en la parte posterior del HDTV.

Montaje del receptor en la pared

- 1 Seleccione un lugar cerca del HDTV.
- 2 Perfore dos orificios en la pared. Asegúrese de que la distancia entre los dos orificios sea de $1\frac{25}{32}$ " y el diámetro del orificio de $\frac{3}{16}$ ".
- 3 Introduzca los anclajes suministrados en los dos orificios de la pared.
- 4 Inserte los dos tornillos en los anclajes y deje fuera $\frac{1}{8}$ " para montar el receptor sobre ellos.

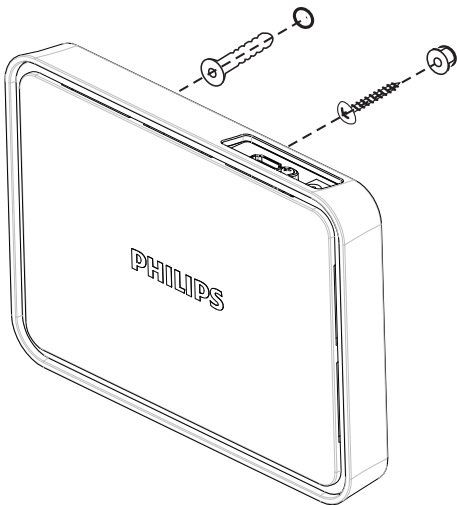

- 5 Enganche los orificios de la parte posterior del receptor en los tornillos.

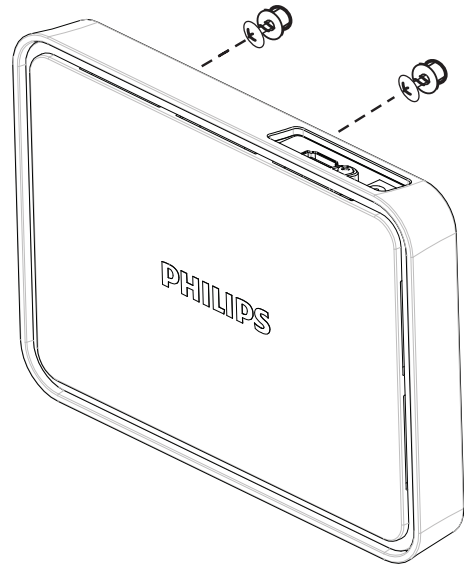

Montaje del receptor en la parte posterior del HDTV

- 1 Quite la lámina protectora blanca de uno de los soportes adhesivos suministrados.
- 2 Fije la parte adhesiva del soporte adhesivo y conéctelo a la parte central inferior del receptor:

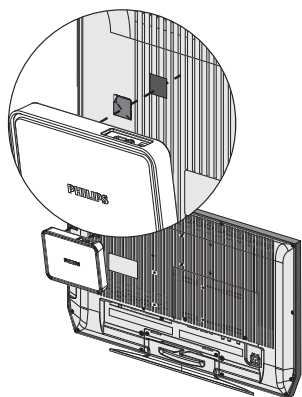

- 3 Seleccione una ubicación plana en el lado posterior del HDTV.
- 4 Retire la lámina protectora blanca del otro soporte adhesivo.

- 5 Fije la parte adhesiva del soporte adhesivo y péguelo a la parte posterior seleccionada del HDTV.

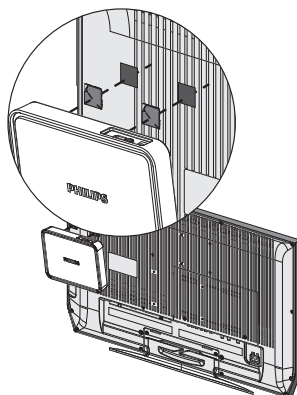

- 6 Alinee el soporte adhesivo del receptor con el del HDTV hasta que tanto el receptor como el HDTV estén montados juntos firmemente.

Nota

- El uso de cintas adhesivas es una alternativa para el montaje cuando el receptor no puede fijarse.
- Cuando monte el receptor en la parte posterior del HDTV, evite bloquear los orificios de ventilación del mismo.
- Por motivos de seguridad, compruebe regularmente si el HDTV y el receptor se han montado juntos firmemente.

7 Información técnica

Resolución admitida

Temporizaciones del formato de vídeo	Resolución
Temporización del vídeo principal según CEA	
480p	640 × 480p a 59,94/60 Hz
480p	720 × 480p a 59,94 Hz
480p	720 × 480p a 60 Hz
576p	720 × 576p a 50 Hz
720p	1280 × 720p a 50 Hz
720p	1280 × 720p a 59,94/60 Hz
1080i	1920 × 1080i a 50 Hz
1080i	1920 × 1080i a 59,94/60 Hz
1080p/60	1920 × 1080p a 50 Hz
1080p/60	1920 × 1080p a 59,94/60 Hz
Temporización del vídeo secundario según CEA	
1080p/24	1920 × 1080p a 23,98/24 Hz
1080p/24	1920 × 1080p a 25 Hz
1080p/24	1920 × 1080p a 29,97/30 Hz

Especificaciones del producto

Especificaciones generales

Resolución de vídeo

Entrada HDMI: 1080p, 1080i, 720p, 576p, 480p

Formatos de audio admitidos:

Audio digital: hasta 6 Mbps AC3 y DTS

Audio analógico: 32-96 Khz y 16-24 bits por muestra de audio

Distancia de transmisión:

Máximo 65 pies.

Antenas:

Antenas internas de gran rendimiento

Frecuencias de funcionamiento:

5,15-5,25/5,725-5,825 GHz

Fuente de alimentación:

Entrada: 100 CA~ 240 V

Salida: 5 V CC, 2 A

Temperatura de funcionamiento:

0~40 °C

Interfaces del transmisor

Interfaces de A/V

Entrada HDMI: Dos (Tipo A)

Interfaces de señal de control

Extensor del emisor de rayos infrarrojos: toma de 2,5 mm

Interfaz de alimentación

Entrada de alimentación: toma de 5 V de CC

Interruptores

Interruptor de encendido superior: Uno

Interruptor de fuente superior: Uno

Indicadores LED

LED de alimentación: 1 LED azul/rojo

LED de fuente: 2 LED azul

Dimensiones

194,8 × 146,8 × 31 mm (ancho × largo × alto)

Interfaces del receptor

Interfaces de A/V

Salida HDMI: una (tipo A)

Interfaces de señal de control

Sensor de infrarrojos: disponible

Interfaz de alimentación

Entrada de alimentación: toma de 5 V de CC

Interruptores

Interruptor de encendido superior: Uno

Interruptor de fuente superior: Uno

Indicadores LED

LED de alimentación: 1 LED azul/rojo

LED de fuente: 2 LED azul

Estado de calidad de la señal: visualización en pantalla

Dimensiones

194,8 × 146,8 × 31 mm (ancho × largo × alto)

8 Aviso

Aviso para EE.UU.

Este equipo ha sido probado y cumple los límites establecidos para los dispositivos digitales de clase B, de acuerdo con la sección 15 del reglamento FCC. Estos límites se han establecido para proporcionar una protección razonable contra las interferencias perjudiciales en instalaciones particulares. Este equipo genera, utiliza y puede irradiar energía en forma de radiofrecuencia y, si no se instala y utiliza de acuerdo con las instrucciones, puede originar interferencias perjudiciales en las comunicaciones de radio. No obstante, no hay garantías de que no se produzcan interferencias en una instalación particular: Si el equipo causa interferencias perjudiciales en la recepción de radio o televisión, que se puedan percibir encendiendo y apagando el equipo, se recomienda al usuario que intente corregirlas tomando una de las siguientes medidas:

- Cambiar la orientación de la antena receptora o colocarla en otra ubicación.
- Aumente la separación entre el equipo y el receptor.
- Conectar el equipo a una toma de corriente de un circuito distinto al que está conectado el receptor.
- Para obtener ayuda, póngase en contacto con el distribuidor o con un técnico de radio o televisión con experiencia.

Precaución FCC: Los cambios o modificaciones no aprobados expresamente por la parte responsable del cumplimiento podrían invalidar la autoridad del usuario para utilizar este equipo.

- El funcionamiento en la banda 5,15 - 5,25 GHz / 5,725 - 5,825 GHz están restringidas únicamente al uso interior:

Este dispositivo cumple la Parte 15 del reglamento de la FCC. La operación está sujeta a las dos condiciones siguientes: (1) Este dispositivo no puede causar interferencias dañinas, y (2) este dispositivo debe aceptar cualquier interferencia

que reciba, incluyendo aquellas que puedan causar un funcionamiento no deseado.

NOTA IMPORTANTE:

Declaración sobre la exposición a las radiaciones:

- Este equipo cumple con los límites de exposición a las radiaciones que establece la FCC para proteger el medio ambiente. Deje una distancia mínima de 20 cm entre el radiador y su cuerpo al instalar y utilizar este equipo.
- No se debe colocar o utilizar este transmisor junto con otros transmisores o antenas.



Nota

- La selección del código de país sólo es para los modelos que no se comercialicen EE. UU. y no está disponible para todo los modelos comercializados en EE. UU.. Según la regulación de FCC, todos los productos inalámbricos vendidos en EE.UU. deben usarse sólo en los canales de funcionamiento de EE.UU..

Aviso para Canadá

Este dispositivo cumple la normativa RSS-210 del Ministerio de Industria de Canadá. La operación está sujeta a las dos condiciones siguientes: (1) Este dispositivo no puede causar interferencias dañinas, y (2) este dispositivo debe aceptar cualquier interferencia que reciba, incluyendo aquellas que puedan causar un funcionamiento no deseado.

NOTA IMPORTANTE:

Declaración sobre la exposición a las radiaciones:

Este equipo cumple con los límites de exposición a las radiaciones que establece la IC para proteger el medio ambiente. Deje una distancia mínima de 20 cm entre el radiador y su cuerpo al instalar y utilizar este equipo.



Precaución

- El dispositivo para el funcionamiento en la banda 5150-5250 MHz es sólo para uso en interiores. Para reducir las potenciales interferencias perjudiciales en los sistemas de satélite móviles del canal común;
- la ganancia máxima de la antena permitida para dispositivos en la banda 5725-5825 MHz deben cumplir la EIRP los límites adecuados especificados tanto para el funcionamiento punto a punto como para el que no es punto a punto.

Reciclaje



El producto se ha diseñado y fabricado con materiales y componentes de alta calidad, que se pueden reciclar y volver a utilizar.

Nunca tire el producto con la basura normal del hogar. Infórmese de la legislación local sobre la recogida selectiva de productos eléctricos y electrónicos. El desecho correcto de un producto usado ayuda a evitar consecuencias potencialmente negativas para el medio ambiente y la salud humana.

El embalaje de este producto está diseñado para ser reciclado. Póngase en contacto con las autoridades locales para obtener información sobre el reciclaje del embalaje.



Cuando este logotipo se encuentra en un producto, significa que se debe pagar una contribución al sistema nacional asociado de recogida y reciclaje.

Cómo deshacerse del producto antiguo y de las pilas

El producto ha sido diseñado y fabricado con materiales y componentes de alta calidad que pueden reciclarse y reutilizarse.

Nunca se deshaga del producto con el resto de la basura doméstica. Infórmese de la legislación local sobre la recogida selectiva de pilas y productos eléctricos y electrónicos. La eliminación correcta de estos productos ayuda a evitar consecuencias potencialmente negativas para el medio ambiente y la salud humana. Este producto contiene pilas que no se pueden desechar con la basura normal del hogar. Infórmese de la legislación local sobre la recogida selectiva de baterías. La eliminación correcta de las pilas ayudará a prevenir posibles consecuencias negativas para el medio ambiente y la salud. Visite www.recycle.philips.com para obtener más información sobre un centro de reciclaje de su zona.



HDMI, el logotipo de HDMI y High-Definition Multimedia Interface son marcas comerciales o marcas comerciales registradas de HDMI Licensing LLC en Estados Unidos y otros países.

Garantía limitada a un año

Philips garantiza que este producto no tendrá ningún defecto de material, fabricación, ni montaje siempre y cuando se le dé un uso normal de acuerdo con las especificaciones y advertencias durante el período de un año a partir de la fecha de compra del mismo. Esta garantía se aplica únicamente al comprador original del producto y no es transferible. Para beneficiarse de los derechos que le otorga esta garantía, debe proporcionar la prueba de compra mediante un recibo de compra original en el que se indique el nombre del producto y la fecha de compra. Para ponerse en contacto con el servicio de atención al cliente, visite nuestro sitio Web www.philips.com/support, o llame al 1-888-744-5477. NO EXISTEN OTRAS GARANTÍAS EXPRESAS O IMPLÍCITAS. La responsabilidad de Philips está limitada a

reparar o reemplazar el producto por decisión propia. Los daños accidentales, especiales y resultantes carecerán de validez dentro de los límites de la ley. Esta garantía le otorga derechos legales específicos. Puede que tenga otros derechos que varíen de una región a otra.

9 Preguntas frecuentes

El LED de alimentación del receptor no se ilumina en rojo en el modo de espera.

- Asegúrese de que hay una fuente de alimentación para el transmisor y receptor.

No se ve la imagen de vídeo en la pantalla del televisor.

- Asegúrese de que selecciona los cables apropiados y los introduce en el transmisor, receptor y HDTV.
- Asegúrese de que selecciona HDMI como fuente de entrada en el HDTV.
- Compruebe el LED de alimentación y el LED de fuente en el receptor:
 - **El indicador LED de alimentación parpadea en azul:** Asegúrese de que la distancia de transmisión entre el receptor y el transmisor no supera los 65 pies. Acerque el transmisor al receptor.
 - **El indicador LED de alimentación está en azul de forma permanente y el LED de fuente parpadea lentamente: 1)** Asegúrese de que la frecuencia de cuadros y la resolución de vídeo del dispositivo fuente es compatible y cumple las especificaciones técnicas. **2)** Conecte el dispositivo fuente a su televisor mediante un cable HDMI para comprobar la compatibilidad del formato de vídeo. **3)** Asegúrese de que la resolución del vídeo de su dispositivo fuente es compatible (Consulte el capítulo "Datos técnicos").
 - **El indicador LED de alimentación se ilumina en azul de forma permanente y el LED de fuente parpadea rápidamente: 1)** Asegúrese de que se han conectado los cables apropiados entre el transmisor, receptor y HDTV. **2)** Asegúrese de que los dispositivos fuente conectados al transmisor están encendidos.

¿Qué debo hacer si la calidad de la imagen es pobre?

- Asegúrese de que la resolución de vídeo de su dispositivo fuente se corresponde con la resolución del HDTV.
- Asegúrese de que la distancia de transmisión entre el receptor y el transmisor no supera los 65 pies.



Consejo

- Para obtener más información, consulte el capítulo "Datos técnicos".

No puedo oír ningún sonido o el sonido es demasiado bajo. ¿Qué puedo hacer?

- Asegúrese de que el volumen del televisor se ha ajustado correctamente.
- Compruebe que el volumen del televisor no está ajustado al mínimo y que el sonido no esté en silencio.
- Asegúrese de que el formato de audio es compatible.
- Asegúrese de que el cable HDMI del transmisor está conectado correctamente.



Consejo

- Para obtener más información, consulte la sección "Especificaciones del producto" del capítulo "Datos técnicos".

No puedo controlar el dispositivo fuente con el emisor de infrarrojos.

- Asegúrese de que los cables de extensión del emisor y el sensor de infrarrojos están frente a la lente de infrarrojos del dispositivo de alta definición.
- Pulse el botón **IR** en el control remoto para cambiar la frecuencia del emisor de infrarrojos basada en el requisito del dispositivo fuente.



Consejo

- Para obtener más información, consulte la sección acerca de la conexión de los cables de extensión del emisor y sensor de infrarrojos del capítulo "Instalación".

Table des matières

1	Important	42
	Sécurité	42

2	Votre Wireless HD AV Connect	44
	Contenu de la boîte	44

3	Présentation	46
	Transmetteur	46
	Récepteur	46
	Télécommande	47

4	Installation	48
	Connexion du transmetteur aux appareils HD	48
	Connexion du récepteur à votre téléviseur HDTV	48
	Connexion des câbles d'extension du blaster infrarouge et du capteur infrarouge	49
	Installation des piles dans la télécommande	49

5	Activation de votre Wireless HD AV Connect et configuration de la liaison	50
	Mise sous tension du téléviseur HDTV	50
	Activation de la liaison sans fil	51

6	Montage du récepteur	52
	Montage du récepteur au mur	52
	Montage du récepteur au dos du téléviseur HDTV	53

7	Données techniques	54
	Résolutions prise en charge	54
	Caractéristiques du produit	54

8	Avertissement	55
	Avertissement spécifique aux États-Unis	55
	Avertissement spécifique au Canada	56
	Recyclage	56
	Mise au rebut de votre ancien appareil et des piles	56
	Garantie limitée d'un an	57

9	Foire aux questions	58
----------	----------------------------	-----------

1 Important

Sécurité

Signification des symboles de sécurité



Ce symbole éclair signifie que les composants non isolés de votre appareil peuvent provoquer une décharge électrique.



Le point d'exclamation signale des points importants et vous invite à consulter la documentation fournie afin d'éviter tout problème de fonctionnement et de maintenance.

Avertissement

- Afin de limiter les risques d'incendie ou de décharge électrique, cet appareil doit être conservé à l'abri de la pluie ou de l'humidité. Aucun objet rempli de liquide, tel qu'un vase par exemple, ne doit être placé sur l'appareil.

Attention

- Pour éviter tout risque d'électrocution, insérez complètement la fiche. (Pour les pays utilisant des fiches polarisées : pour éviter tout risque d'électrocution, alignez la broche large sur l'orifice large correspondant.)

Consignes de sécurité importantes

- ① Lisez attentivement ces consignes.
- ② Conservez soigneusement ces consignes.
- ③ Tenez compte de tous les avertissements.
- ④ Respectez toutes les consignes.
- ⑤ N'utilisez pas cet appareil à proximité d'une source d'eau.
- ⑥ Nettoyez l'appareil avec un chiffon sec uniquement.
- ⑦ N'obstruez pas les orifices de ventilation. Installez l'appareil conformément aux consignes du fabricant.
- ⑧ N'installez pas l'appareil à proximité de sources de chaleur telles que des radiateurs, registres de chaleur, poêles ou autres appareils (amplificateurs par exemple) produisant de la chaleur.
- ⑨ Respectez la fonction de sécurité de la fiche polarisée ou de mise à la terre. Une fiche polarisée possède deux broches dont l'une est plus large que l'autre. Une fiche de mise à la terre possède deux broches et une patte de mise à la terre. La broche large ou la troisième patte sont fournies pour des raisons de sécurité. Si la fiche fournie n'est pas adaptée à votre support de prise, demandez à un électricien de vous le remplacer.

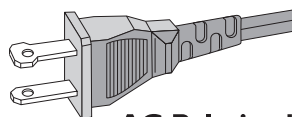

AC Polarized Plug

- ⑩ Évitez de marcher sur le cordon d'alimentation ou de le pincer, notamment au niveau des fiches, des prises de courant et de son point de sortie sur l'appareil.

- ⑪ Utilisez uniquement les pièces de fixation/ accessoires spécifié(e)s par le fabricant.
- ⑫ Utilisez uniquement l'appareil avec le chariot, le socle, le trépied, le support ou la table spécifié(e) par le fabricant ou vendu(e) avec l'appareil. Lorsque vous utilisez un chariot, prenez garde à ne pas le faire basculer avec l'appareil lorsque vous le déplacez. Vous risqueriez de vous blesser.
- ⑬ Débranchez cet appareil en cas d'orage ou pendant les longues périodes d'inutilisation.
- ⑭ Confiez toutes les tâches de maintenance à un personnel qualifié. Des travaux de maintenance sont nécessaires en cas d'endommagement de l'appareil : par exemple, endommagement du cordon d'alimentation ou de la fiche, déversement de liquide ou chute d'objets à l'intérieur de l'appareil, exposition de l'appareil à la pluie ou à l'humidité, dysfonctionnement ou chute de l'appareil.
- ⑮ Utilisation des piles ATTENTION – Pour éviter les fuites de piles pouvant endommager l'appareil ou entraîner des blessures corporelles ou des dégâts matériels, respectez les consignes suivantes :
 - Ne mélangez pas les piles (neuves et anciennes, au carbone et alcalines, etc.).
 - Retirez les piles du compartiment si vous n'utilisez pas l'appareil pendant une longue période.
- ⑯ Votre appareil ne doit pas être exposé aux fuites goutte à goutte ou aux éclaboussures.
- ⑰ Ne placez pas d'objets susceptibles d'endommager votre appareil à proximité de celui-ci (par exemple, objets remplis de liquide ou bougies allumées).

**Avertissement**

- Utilisez uniquement l'adaptateur secteur fourni.

2 Votre Wireless HD AV Connect

Félicitations pour votre achat et bienvenue dans le monde de Philips !

Pour profiter pleinement de l'assistance offerte par Philips, enregistrez votre produit à l'adresse suivante : www.philips.com/welcome.

Contenu de la boîte

Remarque

- Assurez-vous que tous les éléments suivants figurent bien dans la boîte. Contactez votre revendeur si vous constatez qu'il manque des éléments ou qu'ils sont endommagés.



Transmetteur



Récepteur



Télécommande

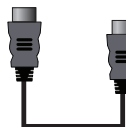

Câble HDMI



Câble d'extension du blaster infrarouge

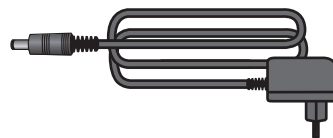

2 adaptateurs secteur pour le transmetteur et le récepteur

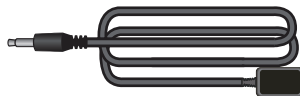

Câble d'extension du capteur infrarouge



2 chevilles

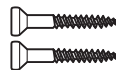

2 vis



2 rubans adhésifs

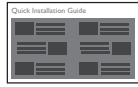

Guide de démarrage
rapide

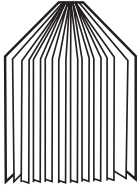

Mode d'emploi

3 Présentation

Transmetteur

Vue avant

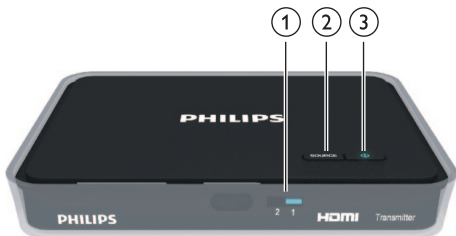

- | | | |
|---|---------------------------------|--|
| 1 | Voyants source | Permet d'afficher la source d'entrée actuelle. |
| 2 | Bouton SOURCE | Permet de basculer la source d'entrée du transmetteur. |
| 3 | Bouton marche/arrêt avec voyant | Permet d'allumer/éteindre le transmetteur. |

Vue arrière

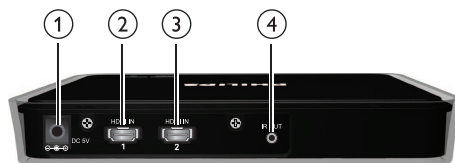

- | | | |
|-------|--|---|
| 1 | Prise DC IN | Permet de brancher l'adaptateur secteur du transmetteur. |
| 2 & 3 | Adaptateurs HDMI IN | Permet de connecter l'appareil audio/vidéo HD à l'aide des câbles HDMI. |
| 4 | Prise d'extension du blaster IR OUT | Permet de brancher le câble d'extension du blaster infrarouge. |

Récepteur

Vue du dessus

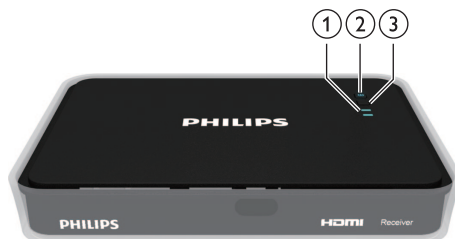

- | | | |
|---|---------------------------------|--|
| 1 | Voyants source | Voyants pour HDMI1 et HDMI2 |
| 2 | Bouton marche/arrêt avec voyant | Permet d'allumer/éteindre le récepteur. |
| 3 | Touche Source | Permet de sélectionner la source d'entrée. |

Vue arrière

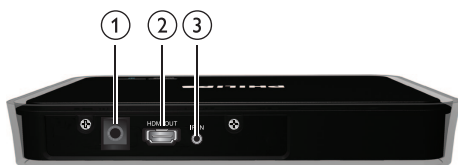

1	Prise DC IN	Permet de brancher l'adaptateur secteur du récepteur.
2	Adaptateur HDMI OUT	Permet de connecter le téléviseur HDTV à l'aide d'un câble HDMI.
3	Prise IR IN	Permet de brancher le câble d'extension du capteur infrarouge.

Grâce au SWW1810, vous disposez d'une solution sans fil complète. Vous pouvez ainsi placer votre téléviseur ou votre projecteur HDTV exactement où vous voulez. Le transmetteur permet la transmission immédiate de vidéos non compressées sur une distance de plus de 65 pieds. Le récepteur peut recevoir des signaux qui vous permettent de regarder vos programmes sur votre téléviseur HDTV. Pour ce faire, vous devez simplement :

- Connecter le transmetteur aux appareils HD (par exemple, décodeur ADSL, satellite, câble, lecteur blu-ray, lecteur de DVD ou console de jeu).
- Connecter le récepteur à votre téléviseur HDTV.
- Piloter le transmetteur à l'aide de la télécommande.

Télécommande

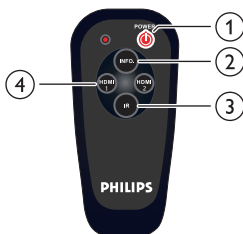

1	Bouton POWER	Permet d'allumer/éteindre le transmetteur et le récepteur.
2	Bouton INFO	Permet d'afficher l'état de connexion du récepteur sur votre téléviseur HDTV.
3	Bouton IR	Permet de régler la fréquence du blaster infrarouge en fonction des spécifications de l'appareil source.
4	Bouton SOURCE	Permet de basculer entre les différentes sources d'entrée audio/vidéo connectées au transmetteur.

4 Installation

Connexion du transmetteur aux appareils HD

Vous pouvez connecter deux sources audio/vidéo au transmetteur en même temps, mais uniquement une source peut être sélectionnée et lue.

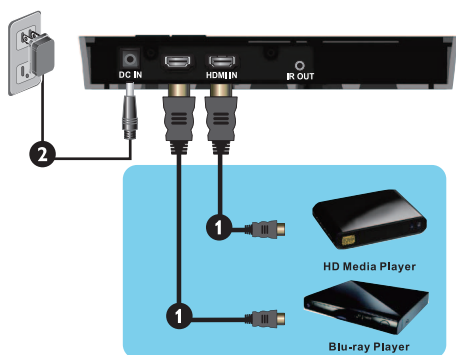

1 Connectez la source audio/vidéo au transmetteur à l'aide du câble HDMI fourni.

- Reliez l'une des extrémités du câble HDMI à connecteur **HDMI IN** du transmetteur.

Remarque

- Il existe deux adaptateurs **HDMI IN** mais un seul câble HDMI est fourni. Pour connecter deux sources audio/vidéo au transmetteur en même temps, vous avez besoin d'un câble HDMI supplémentaire.

- Reliez l'autre extrémité du câble HDMI à connecteur **HDMI OUT** de la source vidéo.

2 Branchez l'adaptateur secteur fourni sur le transmetteur:

- Branchez l'une des extrémités de l'adaptateur secteur sur la prise **DC IN** du transmetteur. Branchez l'autre extrémité de l'adaptateur à une prise secteur.
- Le bouton marche/arrêt du transmetteur s'allume en bleu et passe au rouge en mode veille.

Connexion du récepteur à votre téléviseur HDTV

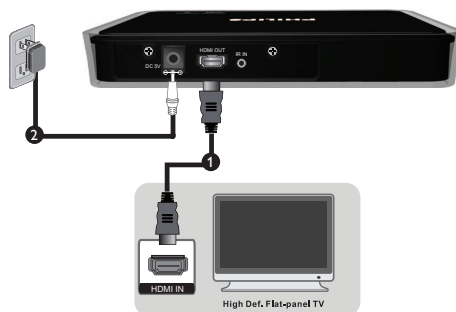

1 Connectez le récepteur avec un câble HDMI supplémentaire (non fourni) :

- Reliez l'une des extrémités du câble HDMI au récepteur.
- Reliez l'autre extrémité à connecteur **HDMI IN** de votre téléviseur HDTV.

2 Branchez l'adaptateur secteur fourni au récepteur :

- Branchez l'une des extrémités de l'adaptateur secteur à la prise **DC IN** du récepteur.
- Branchez l'autre extrémité de l'adaptateur à une prise secteur.
- Le bouton marche/arrêt du récepteur s'allume en bleu et passe au rouge en mode veille.

Connexion des câbles d'extension du blaster infrarouge et du capteur infrarouge



Conseil

- Si vous ne pouvez pas utiliser la télécommande de votre appareil, suivez les étapes de cette section pour connecter les câbles d'extension du capteur.

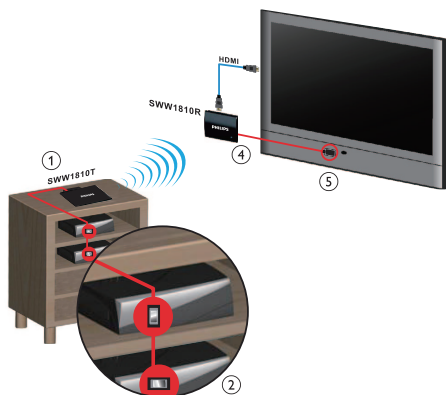

Connectez les câbles d'extension du blaster infrarouge ou du capteur infrarouge si nécessaire.

- 1 Branchez le câble d'extension du blaster infrarouge à la prise d'extension du blaster IR OUT du transmetteur.
- 2 Déployez et fixez le câble d'extension du blaster infrarouge sur la face avant de l'appareil HD.
- 3 Une fois le câble d'extension du blaster infrarouge connecté au transmetteur, vous pouvez contrôler votre appareil HD avec la télécommande. Assurez-vous que la télécommande est dirigée vers le récepteur.

- 4 Si la distance entre le transmetteur et le récepteur fait obstruction (par exemple si le récepteur est monté au dos du téléviseur HDTV), branchez le câble d'extension du capteur infrarouge à la prise IR IN du récepteur.
- 5 Déployez et fixez le câble d'extension du capteur infrarouge sur la face avant de votre téléviseur HDTV.



Remarque

- Le blaster infrarouge prend en charge le protocole de signal distant 47 kHz, tandis que le capteur infrarouge prend en charge le protocole de signal distant 36 kHz - 56 kHz (NEC, RC5, RC6).

Installation des piles dans la télécommande



Attention

- Risque d'explosion ! Tenez les piles à l'abri de toute source de chaleur, des rayons du soleil ou du feu. Ne jetez jamais vos piles dans le feu.
- Risque d'impact sur l'autonomie des batteries ! Ne mélangez jamais plusieurs marques ou types de batteries.
- Risque d'endommagement du produit ! Retirez les piles de la télécommande si vous ne l'utilisez pas pendant une longue durée.

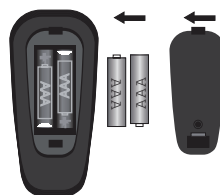

- 1 Ouvrez le compartiment à piles.
- 2 Insérez two piles AAA en respectant la polarité (+/-) indiquée.
- 3 Fermez le compartiment à piles.

5 Activation de votre Wireless HD AV Connect et configuration de la liaison

Mise sous tension du téléviseur HDTV

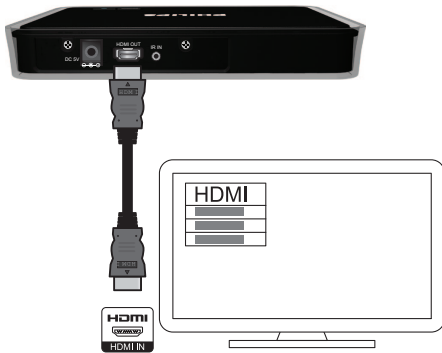

- 1 Accédez au menu des sources à partir du menu des réglages de votre téléviseur HDTV.
- 2 Sélectionnez l'entrée HDMI à laquelle le récepteur est connecté.

Affichage sur l'écran de votre téléviseur HDTV

Affichage à l'écran	Mode et état
zzZ	Mode veille : il s'agit d'un mode d'économie d'énergie.
.....	Démarrage en cours : il prend entre 15 et 20 secondes.
x et	Recherche des canaux disponibles : elle a lieu lorsque la liaison n'est pas établie dans les 80 secondes suivant l'initialisation.
HDMI CH1	Actif avec format vidéo non reconnu
HDMI CH1	Actif mais aucune entrée pour l'appareil source
HDMI CH1 1080P	Actif avec format vidéo reconnu

Activation de la liaison sans fil

Mise en marche du transmetteur et du récepteur

En mode veille, le voyant rouge du transmetteur et du récepteur est allumé. Vous pouvez allumer le transmetteur et le récepteur de plusieurs manières :



- Appuyez sur la touche  de la télécommande.
 - ↳ Le transmetteur et le récepteur sont allumés.



- Appuyez sur le bouton  du transmetteur et du récepteur.

Établissement de la liaison entre le transmetteur et le récepteur

Un voyant bleu clignote jusqu'à ce que la liaison des signaux entre les deux appareils soit établie. En principe, cela prend environ 15 à 20 secondes.

Sélection de la source sur le transmetteur

Appuyez sur les touches de sélection de la source de la télécommande, du transmetteur ou du récepteur jusqu'à ce que la vidéo disponible s'affiche sur votre appareil.

Conseil

- Pour plus d'informations sur les états des voyants du transmetteur, reportez-vous à la section « État des voyants du transmetteur ».

État des voyants du transmetteur et du récepteur

Voyant	Voyants de d'alimentation source	Mode et état
Rouge continu	Éteint	Mode veille : il s'agit d'un mode d'économie d'énergie.
Bleu clignotant	Bleu clignotant	Démarrage en cours : il prend entre 15 et 20 secondes.
Bleu clignotant	Clignotant	Recherche des canaux disponibles : elle a lieu lorsque la liaison n'est pas établie dans les 80 secondes suivant l'initialisation.
Bleu continu	Clignotement rapide	Actif mais aucune entrée pour l'appareil source
Bleu continu	Clignotement lent	Actif avec format vidéo non reconnu
Bleu continu	Bleu continu	Actif avec format vidéo reconnu

6 Montage du récepteur

Vous pouvez fixer le récepteur au mur ou à l'arrière du téléviseur HDTV.

Montage du récepteur au mur

- 1 Choisissez un emplacement près du téléviseur HDTV.
- 2 Percez deux trous dans le mur. Assurez-vous que la distance entre les deux trous est de $1 \frac{25}{32}$ " et que le diamètre de chaque trou est de $\frac{3}{16}$ ".
- 3 Insérez les deux chevilles fournies dans les deux trous du mur.
- 4 Vissez les deux vis dans les chevilles en les laissant dépasser de $\frac{1}{8}$ " pour y accrocher le récepteur.

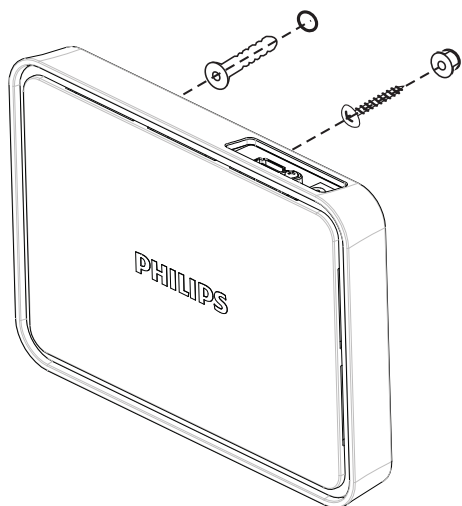

- 5 Insérez les vis dans les trous situés à l'arrière du récepteur pour l'accrocher.

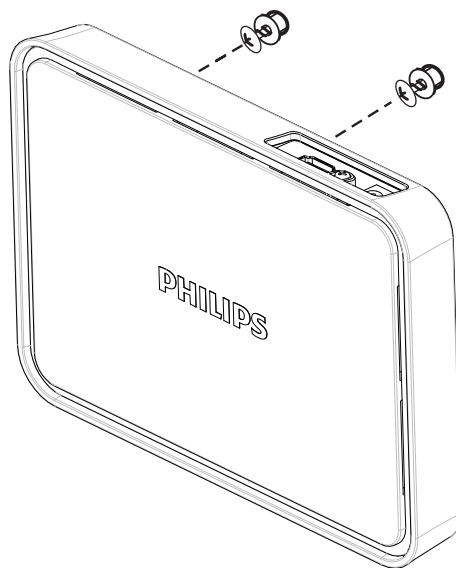

Montage du récepteur au dos du téléviseur HDTV

- 1 Ôtez le film protecteur blanc de l'un des rubans adhésifs fournis.
- 2 Appliquez la partie collante du ruban adhésif sur la face intérieure du récepteur, au centre.

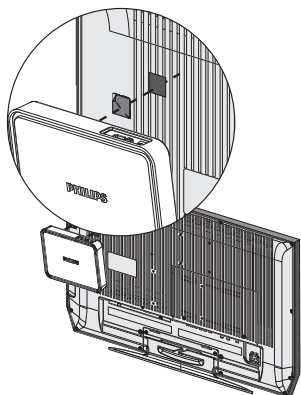

- 3 Choisissez un endroit plat à l'arrière du téléviseur HDTV.
- 4 Ôtez le film protecteur blanc de l'autre ruban adhésif.
- 5 Appliquez la partie collante du ruban adhésif à l'arrière du téléviseur HDTV, à l'endroit choisi précédemment.

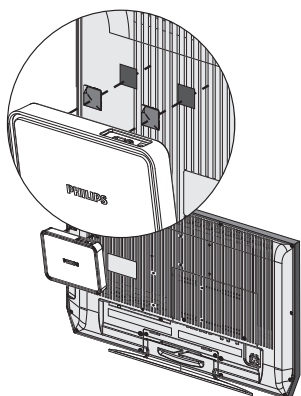

- 6 Aligned le ruban adhésif du récepteur avec celui du téléviseur HDTV et maintenez appuyé jusqu'à ce que le récepteur et le téléviseur HDTV soient fermement fixés.

Remarque

- Les rubans adhésifs constituent une option de montage alternative, dans le cas où le récepteur ne peut pas être fixé.
- Lorsque vous montez le récepteur à l'arrière du téléviseur HDTV, évitez d'obstruer les orifices d'aération du téléviseur HDTV.
- Pour des raisons de sécurité, vérifiez régulièrement que le téléviseur HDTV et le récepteur sont fermement fixés.

7 Données techniques

Résolutions prise en charge

Fréquences de rafraîchissement formats vidéo	Résolution
Synchronisation vidéo CEA primaire	
480p	640 × 480p à 59,94/60 Hz
480p	720 × 480p à 59,94 Hz
480p	720 × 480p à 60 Hz
576p	720 × 576p à 50 Hz
720p	1280 × 720p à 50 Hz
720p	1280 × 720p à 59,94/60 Hz
1080i	1920 × 1080i à 50 Hz
1080i	1920 × 1080i à 59,94/60 Hz
1080p/60	1920 × 1080p à 50 Hz
1080p/60	1920 × 1080p à 59,94/60 Hz
Fréquence de rafraîchissement vidéo CEA secondaire	
1080p/24	1920 × 1080p à 23,98/24 Hz
1080p/24	1920 × 1080p à 25 Hz
1080p/24	1920 × 1080p à 29,97/30 Hz

Caractéristiques du produit

Caractéristiques générales

Résolution vidéo

Entrée HDMI : 1080p, 1080i, 720p, 576p, 480p

Formats audio pris en charge :

Son numérique : jusqu'à 6 Mbits/s (AC3 et DTS)

Son analogique : 32 - 96 KHz et 16 - 24 bits par échantillonnage audio

Portée :

65 pieds

Antennes :

Antennes internes hautes performances

Fréquences de fonctionnement :

5,15-5,25/5,725-5,825 GHz

Alimentation :

Entrée : 100 ~ 240V CA

Sortie : 5V, 2A CC

Température de fonctionnement :

0 à 40°C

Interfaces du transmetteur

Interfaces A/V

Entrées HDMI : deux (type A)

Interfaces des signaux de commande

Câble d'extension du blaster infrarouge : prise de 2,5 mm

Interface d'alimentation

Puissance d'entrée : prise CC 5V

Interrupteurs

Bouton d'alimentation supérieur : un

Commutateur de source supérieur : un

Voyants

Voyant d'alimentation : 1 voyant bleu/rouge

Voyant de source : 2 voyants bleus

Dimensions

194,8 × 146,8 × 31 mm (l × L × H)

Interfaces du récepteur

Interfaces A/V

Sortie HDMI : 1 (type A)

Interfaces des signaux de commande

Capteur infrarouge : disponible

Interface d'alimentation

Puissance d'entrée : prise CC 5V

Interrupteurs

Bouton d'alimentation supérieur : un

Commutateur de source supérieur : un

Voyants

Voyant d'alimentation : 1 voyant bleu/rouge

Voyant de source : 2 voyants bleus

État de la qualité du signal : affichage à l'écran

Dimensions

194,8 × 146,8 × 31 mm (l × L × H)

8 Avertissement

Avertissement spécifique aux États-Unis

À l'issue des tests dont il a fait l'objet, cet équipement a été déclaré conforme à la section 15 de la réglementation FCC applicable aux appareils numériques de classe B. Ces limites sont conçues pour fournir une protection suffisante contre les interférences nuisibles dans les installations résidentielles. Cet équipement génère, utilise et peut émettre des ondes radioélectriques. Il est susceptible de créer des interférences nuisibles dans les communications radioélectriques s'il n'est pas installé ou utilisé conformément aux instructions. Cependant, l'absence d'interférences dans une installation particulière n'est pas garantie. Dans le cas où cet équipement créerait des interférences avec la réception radio ou télévisée, ce qui peut être vérifié en éteignant et en rallumant l'appareil, il est conseillé d'essayer de corriger ces interférences en appliquant l'une des mesures suivantes :

- réorienter ou déplacer l'antenne de réception ;
- augmenter la distance entre l'équipement et le récepteur ;
- raccorder l'équipement à une prise de courant située sur un circuit différent de celui sur lequel le récepteur est connecté ;
- prendre conseil auprès d'un distributeur ou d'un technicien radio/TV qualifié.

Avertissement de la FCC : les changements ou modifications qui n'ont pas été expressément approuvés par la partie chargée de sa conformité peuvent priver l'utilisateur du droit d'utiliser l'équipement.

- La bande des 5,15 - 5,25 GHz/5,725 - 5,825 GHz est limitée à une utilisation en intérieur.

Ce dispositif est conforme à l'article 15 de la réglementation de la FCC. Son fonctionnement est sujet aux deux conditions suivantes : (1) le dispositif ne doit pas produire de brouillage préjudiciable, et (2) ce dispositif doit accepter tout brouillage reçu, y compris un brouillage susceptible de provoquer un fonctionnement indésirable.

REMARQUE IMPORTANTE :

Déclaration d'exposition aux radiations :

- Cet équipement est conforme aux limites d'exposition aux rayonnements FCC établies pour un environnement non contrôlé. Cet équipement doit être installé et utilisé avec un minimum de 20 cm de distance entre la source de rayonnement et votre corps.
- Cet émetteur ne doit pas être installé à proximité ou fonctionner en parallèle d'une autre antenne ou émetteur.



Remarque

- Le choix du code du pays est uniquement disponible pour les modèles commercialisés hors des États-Unis ; il n'est pas disponible pour ceux commercialisés aux États-Unis. Conformément aux dispositions de la FCC, tous les produits sans fil commercialisés aux États-Unis doivent uniquement être conformes aux canaux américains.

Avertissement spécifique au Canada

REMARQUE IMPORTANTE :

Déclaration d'exposition aux radiations :

Cet équipement est conforme aux limites d'exposition aux rayonnements IC établies pour un environnement non contrôlé. Cet équipement doit être installé et utilisé avec un minimum de 20 cm de distance entre la source de rayonnement et votre corps.



Attention

- les dispositifs fonctionnant dans la bande 5 150-5 250 MHz sont réservés uniquement pour une utilisation à l'intérieur afin de réduire les risques de brouillage préjudiciable aux systèmes de satellites mobiles utilisant les mêmes canaux ;
- le gain maximal d'antenne permis (pour les dispositifs utilisant la bande 5 725-5 825 MHz) doit se conformer à la limite de p.i.r.e. spécifiée pour l'exploitation point à point et non point à point, selon le cas.

Recyclage



Votre produit a été conçu et fabriqué à l'aide de matériaux et composants de haute qualité, recyclables et réutilisables.

Ne mettez jamais votre produit au rebut avec vos déchets ménagers. Renseignez-vous sur les réglementations locales concernant la collecte des produits électriques et électroniques. La mise au rebut citoyenne de votre ancien produit permet de protéger l'environnement et la santé.

L'emballage de ce produit a été conçu pour être recyclé. Pour plus d'informations sur le recyclage de l'emballage, contactez les autorités locales.



Sur un produit, ce logo signifie qu'une contribution financière a été versée au système de récupération et de recyclage national correspondant.

Mise au rebut de votre ancien appareil et des piles

Cet appareil a été conçu et fabriqué avec des matériaux et des composants de haute qualité pouvant être recyclés et réutilisés.

Ne jetez pas ce produit avec les ordures ménagères ordinaires. Renseignez-vous sur les réglementations locales concernant la collecte des produits électriques et électroniques et des piles. La mise au rebut citoyenne de ces produits permet de protéger l'environnement et la santé.

Votre produit contient des piles qui ne doivent pas être jetées avec les ordures ménagères. Renseignez-vous sur les réglementations locales concernant la collecte des piles. La mise au rebut citoyenne des piles permet de protéger l'environnement et la santé.

Visitez www.recycle.philips.com pour plus d'informations sur les centres de recyclage dans votre région.



HDMI, le logo HDMI et l'Interface Multimédia haute définition sont des marques commerciales ou des marques déposées d'HDMI Licensing LLC aux États-Unis et dans d'autres pays.

Garantie limitée d'un an

Philips garantit que ce produit est exempt de défauts de matériau, de fabrication et d'assemblage, dans des conditions normales d'utilisation, conformément aux caractéristiques techniques et avertissements, pour une période d'un an à compter de la date d'achat du produit. L'extension de cette garantie est accordée uniquement à l'acheteur d'origine de ce produit et n'est pas transférable. Pour exercer les droits qui vous sont conférés par la présente garantie, vous devez fournir le reçu original attestant de l'achat sur lequel figure le nom du produit ainsi que la date d'achat. Pour contacter l'assistance clientèle ou bénéficier d'un service sous garantie, consultez le site Web www.philips.com/support ou composez le 1-888-744-5477. AUCUNE AUTRE GARANTIE EXPRESSE OU IMPLICITE N'EST PRÉVUE. Philips s'engage uniquement à réparer ou à remplacer le produit à sa propre convenance. Les dommages accessoires, particuliers et indirects ne sont pas couverts par cette garantie, et ce, dans les limites autorisées par la loi. Cette garantie vous permet de jouir de droits spécifiques. Vous pouvez également jouir d'autres droits, selon les États.

9 Foire aux questions

En mode veille, le voyant d'alimentation du récepteur ne s'allume pas en rouge.

- Assurez-vous que le transmetteur et le récepteur sont alimentés.

Il n'y a aucune vidéo sur l'écran du téléviseur.

- Assurez-vous d'avoir utilisé les bons câbles et de les avoir correctement branchés sur le transmetteur, le récepteur et le téléviseur HDTV.
- Assurez-vous d'avoir sélectionné la source d'entrée HDMI sur votre téléviseur HDTV.
- Vérifiez le voyant d'alimentation et le voyant SOURCE du récepteur :
 - **Le voyant d'alimentation clignote en bleu** : assurez-vous que la plage de transmission entre le récepteur et le transmetteur n'excède pas 65 pieds. Rapprochez le transmetteur et le récepteur.
 - **Le voyant d'alimentation s'allume en bleu + le voyant de l'appareil source clignote lentement : 1)** Assurez-vous que la fréquence d'images et la résolution vidéo de votre appareil source sont pris en charge et sont conformes aux spécifications techniques. **2)** Connectez l'appareil source à votre téléviseur à l'aide d'un câble HDMI pour vérifier la compatibilité du format vidéo. **3)** Assurez-vous que la résolution vidéo de votre appareil source est prise en charge (voir le chapitre relatif aux caractéristiques techniques).
 - **Le voyant d'alimentation s'allume en bleu + le voyant de l'appareil source clignote rapidement : 1)** Assurez-vous que les câbles appropriés sont connectés au transmetteur, au récepteur et au téléviseur HDTV. **2)** Assurez-vous que les appareils source connectés au transmetteur sont alimentés.

La qualité de l'image est mauvaise, que puis-je faire ?

- Assurez-vous que la résolution vidéo de votre appareil source correspond à la résolution de votre téléviseur HDTV.
- Assurez-vous que la plage de transmission entre le récepteur et le transmetteur n'excède pas 65 pieds.

Conseil

- Pour plus d'informations, consultez le chapitre relatif aux caractéristiques techniques.

Je n'entends aucun son ou le son est de mauvaise qualité. Que dois-je faire ?

- Assurez-vous que le volume du téléviseur est correctement réglé.
- Assurez-vous que le volume du téléviseur n'est pas réglé sur le minimum ou que le son n'est pas coupé.
- Assurez-vous que le format audio est pris en charge.
- Assurez-vous que le câble HDMI du transmetteur est correctement connecté.

 **Conseil**

- Pour plus d'informations, consultez la section « Caractéristiques techniques du produit » du chapitre relatif aux caractéristiques techniques.

Je ne parviens pas à commander l'appareil source à l'aide du blaster infrarouge.

- Assurez-vous que les câbles d'extension du blaster infrarouge et du capteur infrarouge sont orientés vers l'objectif infrarouge de l'appareil source.
- Appuyez sur la touche **IR** de la télécommande pour modifier la fréquence du blaster infrarouge en fonction des spécifications de l'appareil source.

 **Conseil**

- Pour plus d'informations, consultez la section « Connexion des câbles d'extension du blaster infrarouge et du capteur infrarouge » du chapitre « Installation ».



© 2011 Koninklijke Philips Electronics N.V.
All rights reserved.

IFU_SWWW1810_V1.0
WK11324