

Register your product and get support at
www.philips.com/welcome

SWW1890



EN	User manual	3
ES	Manual del usuario	21
FR	Mode d'emploi	39

PHILIPS

Contents

1	Important	4
	Safety	4

2	Your Philips Wireless HD Net Connect	6
	What is in the box	6

3	Overview	7
	The transmitter	7
	The receiver	7

4	Installation	9
	Connect the transmitter to your computer	9
	Connect the receiver to the HDTV set	9

5	Activate your Philips Wireless HD Net Connect and set up the link	10
	Turn on the power of your HDTV	10
	Activate the wireless link	10

6	Mount your receiver	12
	Mount your receiver on the wall	12
	Mount your receiver on the back of the HDTV	13

7	Technical data	14
	Supported resolution	14
	Product specifications	14

8	Notice	15
	Notice for USA	15
	Notice for Canada	15
	Recycling	16
	One Year Limited Warranty	16

9	Frequently asked questions	17
----------	-----------------------------------	-----------

1 Important

Safety



This 'bolt of lightning' indicates uninsulated material within your unit may cause an electrical shock.



The 'exclamation mark' calls attention to features for which you should read the enclosed literature closely to prevent operating and maintenance problems.

Warning

- To reduce the risk of fire or electric shock, this apparatus should not be exposed to rain or moisture and objects filled with liquids, such as vases, should not be placed on this apparatus.

Caution

- To prevent electric shock, fully insert the plug. (For regions with polarized plugs: To prevent electric shock, match wide blade to wide slot.)

Important Safety Instructions

- ① Read these instructions.
- ② Keep these instructions.
- ③ Heed all warnings.
- ④ Follow all instructions.
- ⑤ Do not use this apparatus near water.
- ⑥ Clean only with dry cloth.
- ⑦ Do not block any ventilation openings. Install in accordance with the manufacturer's instructions.
- ⑧ Do not install near any heat sources such as radiators, heat registers, stoves, or other apparatus (including amplifiers) that produce heat.
- ⑨ Do not defeat the safety purpose of the polarized or grounding-type plug. A polarized plug has two blades with one wider than the other. A grounding type plug has two blades and a third grounding prong. The wide blade or the third prong are provided for your safety. If the provided plug does not fit into your outlet, consult an electrician for replacement of the obsolete outlet.

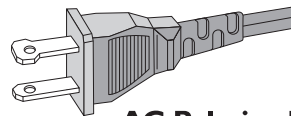

AC Polarized Plug

- ⑩ Protect the power cord from being walked on or pinched, particularly at plugs, convenience receptacles, and the point where they exit from the apparatus.
- ⑪ Only use attachments/accessories specified by the manufacturer.
- ⑫ Unplug this apparatus during lightning storms or when unused for long periods of time.
- ⑬ Refer all servicing to qualified service personnel. Servicing is required when the apparatus has been damaged in any way, such as power-supply cord or plug

is damaged, liquid has been spilled or objects have fallen into the apparatus, the apparatus has been exposed to rain or moisture, does not operate normally, or has been dropped.

- ⑭ Apparatus shall not be exposed to dripping or splashing.
- ⑮ Do not place any sources of danger on the apparatus (e.g. liquid filled objects, lighted candles).

2 Your Philips Wireless HD Net Connect

Congratulations on your purchase and welcome to Philips!

To fully benefit from the support that Philips offers, register your product at www.philips.com/welcome.

What is in the box



Note

- Make sure you have all these items in the box. Contact your dealer for any missing or damaged items.



Transmitter



Receiver



HDMI cable (5 feet)



USB cable for the power supply of the transmitter (1 feet 7 inches)

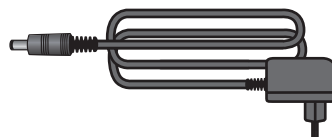

Power adapter for the receiver



Anchors x 2

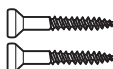

Screws x 2



Adhesive tape x 2



Quick start guide

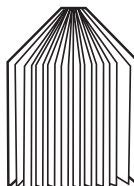

User manual

3 Overview

The transmitter

Front view

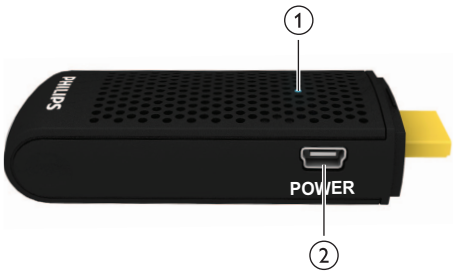

- | | | |
|---|----------------|---|
| 1 | LED indicator | Displays the connection status of the transmitter. |
| 2 | USB power jack | Connect the transmitter to the computer with the USB cable. |

Top view



- | | | |
|---|-------------------|--|
| 1 | INFO button | Displays on the HDTV the connection status of the transmitter. |
| 2 | HDMI IN connector | Plug into the HDMI port of the computer. |

The receiver

Top view

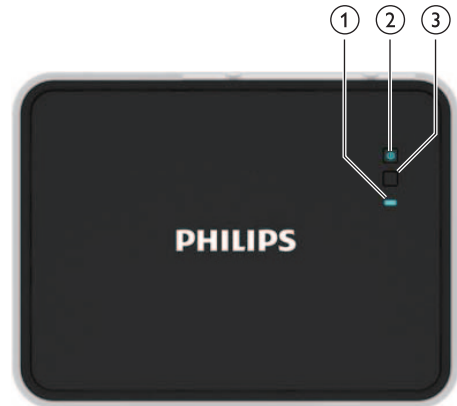

- | | | |
|---|---------------------------------|---|
| 1 | LED indicator | Displays the status of the receiver. |
| 2 | Power button with LED indicator | Press to turn the receiver on/off or to standby mode. |
| 3 | INFO button | Displays on the HDTV the connection status of the receiver. |

Rear view

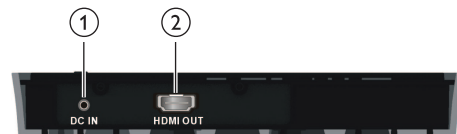

- | | | |
|---|--------------------|--|
| 1 | DC IN connector | Connect the power adapter of the receiver. |
| 2 | HDMI OUT connector | Connect to the HDTV with an HDMI cable |

The Philips Wireless HD Net Connect gives you a total wireless solution to enjoy the content from your computer on your HDTV. The transmitter can transmit an uncompressed video content up to 20 feet (without obstruction between the transmitter and receiver) without latency. The receiver can receive signals for viewing on your HDTV. All you need to do is to:

- Connect the transmitter to your computer.
- Connect the receiver to your HDTV set.

4 Installation

Connect the transmitter to your computer

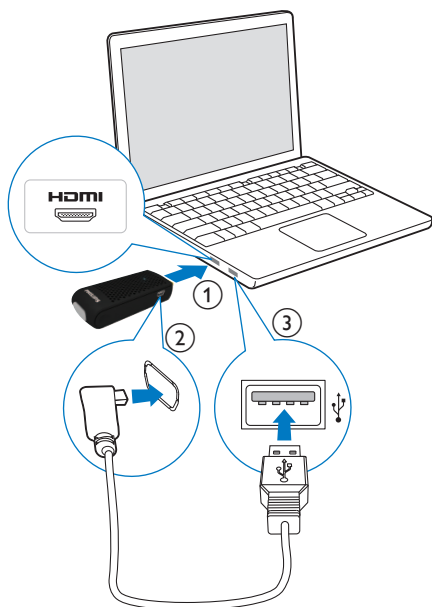

Connect the transmitter to the computer using the supplied USB cable.

- 1 Connect the transmitter to the HDMI port of the computer:
- 2 Connect the small end of the USB cable to the **POWER** jack of the transmitter;

- 3 Connect the other end of the USB cable to your the USB port of your computer:

Note

- For some computers, the HDMI and USB ports are located in different sides of the computer:

- ↳ The power LED indicator of the transmitter flashes in blue, then turns into solid blue when the connection is established.

Connect the receiver to the HDTV set

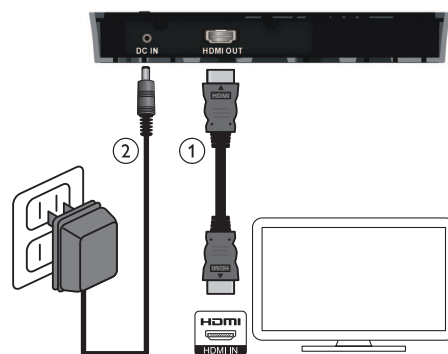

- 1 Connect the receiver with the supplied HDMI cable:
 - Connect one end of the HDMI cable to **HDMI OUT** connector of the receiver:
 - Connect the other end of the HDMI cable to the HDMI in connector of your HDTV.
- 2 Connect the power adapter to the receiver with the supplied power adapter:
 - Connect one end of the power adapter to the **DC IN** connector of the receiver:
 - Connect the other end of the power adapter to a power socket.

5 Activate your Philips Wireless HD Net Connect and set up the link

Turn on the power of your HDTV

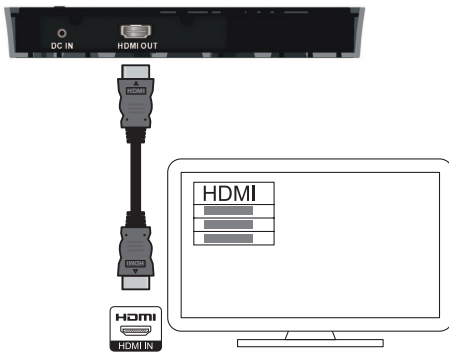

- 1 Go to the source menu under the settings menu of your HDTV.
- 2 Select the HDMI input to which the receiver is connected.

On screen display on HDTV

On screen display	Mode and status
zzZ	Standby mode: it is a power-saving mode
.....	Start up in progress: It takes 15-20 seconds.
x and ...	Searching available channels: It occurs when the link cannot establish over 80 seconds after initialization.
HDMI CH1	On mode with unrecognized video format
HDMI CH1	On mode but without input from the computer/source device
HDMI CH1 1080P	On mode with recognized video format

Activate the wireless link

Switch on the transmitter and receiver

When there is power supply for the transmitter and receiver; they are on automatically.

- ↳ The link between the transmitter and receiver is established..

Establish the link between the transmitter and receiver

- A flashing blue power LED is displayed until the signal link between the two units is established. Normally, it takes around 15-20 seconds for the link to establish successfully.
- When you unplug the power cord of the transmitter, the receiver enters standby mode after 5 minutes.
 - ↳ The power LED of the receiver lights up in red.
- The link between the transmitter and receiver re-established when you plug in the power cord of the transmitter again.
 - ↳ The power LED of the receiver flashes in blue.

LED indicator status of the transmitter

Power LED indicator	Status
Solid blue	The link is established.
Flashing blue	Linking is in progress.

LED indicator status of the receiver

Power LED	Status LED	Mode and status
Solid red	Off	Standby mode for power-saving
Flashing blue	Flashing	Setting up a Link between the transmitter and receiver
Solid blue	Flashing quickly	On mode but without input from the computer/ source device
Solid blue	Flashing slowly	On mode with unrecognized video format
Solid blue	Solid blue	On mode with recognized video format



Note

- If the link is not established after 80 seconds, move the transmitter, receiver and HDTV closer to each other. The maximum transmission range is up to 20 feet without obstruction between the transmitter and receiver.
- If more than one set of Philips Wireless HD Net Connect is placed in the same room, make sure that the minimum distance among each one is 6 feet.
- Make sure the computer is on and switched the signal output to the HDMI.
- Make sure the video format is supported before the video is displayed, see the chapter on Technical data for information.

6 Mount your receiver

You can either mount the receiver on the wall or on the back of the HDTV.

Mount your receiver on the wall

- 1 Select a spot near the HDTV.
- 2 Drill two holes in the wall. Make sure that the distance between the two holes is $1 \frac{25}{32}$ " and the diameter of the hole is $\frac{3}{16}$ ".
- 3 Punch the supplied two anchors into the two holes on the wall.
- 4 Put the two screws into the anchors and leave $\frac{1}{8}$ " to mount the receiver on.

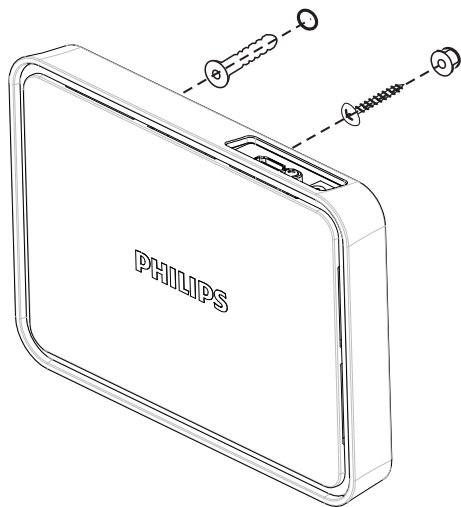

- 5 Hook the key holes at the back of the receiver on the screws.

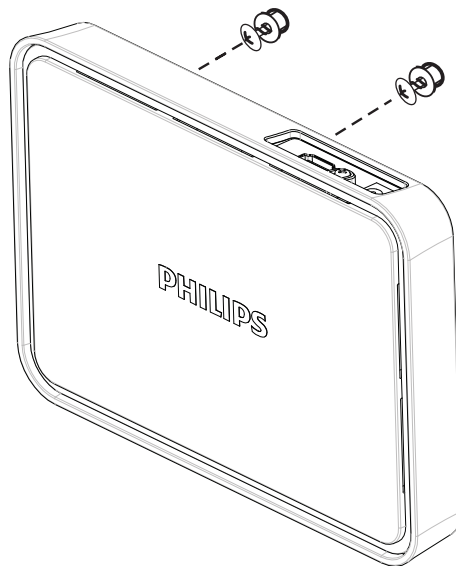

Mount your receiver on the back of the HDTV

- 1 Remove the white protective film from one of the supplied adhesive tapes.
- 2 Secure the glued side of the adhesive tape and attach it to the central bottom area of the receiver.

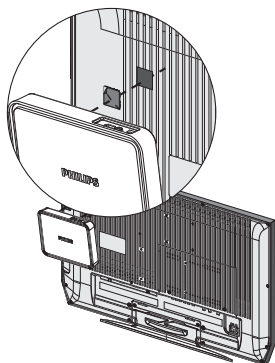

- 3 Select a flat location on the rear side of the HDTV.
- 4 Remove the white protective film from the other adhesive tape.
- 5 Secure the glued side of the adhesive tape and attach it to the selected rear side of the HDTV.

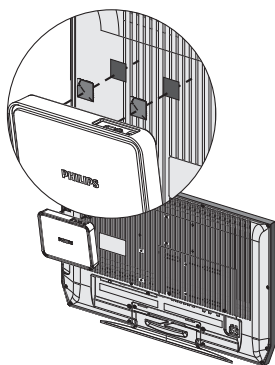

- 6 Align the adhesive tape on the receiver with the one on the HDTV until both the receiver and HDTV are mounted together firmly.

Note

- The use of adhesive tapes is an alternative mounting option when the receiver cannot be fixed.
- When you mount the receiver at the back of the HDTV, avoid blocking the ventilation holes of the HDTV.
- For safety reason, check regularly if the HDTV and receiver are mounted together firmly.

7 Technical data

Supported resolution

Video format timings	Resolution
Primary CEA video Timing	
480p	640x480p @ 59.94/60Hz
480p	720x480p @ 59.94Hz
480p	720x480p @ 60Hz
576p	720x576p @ 50Hz
720p	1280x720p @ 50Hz
720p	1280x720p @ 59.94/60Hz
1080i	1920x1080i @ 50Hz
1080i	1920x1080i @ 59.94/60Hz
1080p/60	1920x1080p @50Hz
1080p/60	1920x1080p @ 59.94/60Hz

Secondary CEA video Timing

1080p/24	1920x1080p @ 23.98/24Hz
1080p/24	1920x1080p @ 25Hz
1080p/24	1920x1080p @ 29.97/30Hz

Product specifications

General specification

Video resolution

HDMI input: 1080p, 1080i, 720p, 576p, 480p

Supported audio formats:

Digital audio: up to 6 Mbps AC3 and DTS
Analog audio: 32-96 KHz and 16-24 bits per audio sample

Transmission distance:

Maximum 20 feet without obstruction between the transmitter and receiver.

Antennas:

High performance internal antennas

Operating frequencies:

5.15-5.25/5.725-5.825 GHz

Power supply:

Input: AC 100~ 240V

Output: DC 5V, 2A

Operating temperature:

0~40°C

Transmitter interfaces

A/V interfaces

HDMI input: One (Type A, Male)

Power interface

Power input: The USB cable connected to the USB jack of the computer

LEDs

Status LED: 1 x blue LED

Dimensions

30 x 83.3 x 17.5 mm (W x L x H)

Receiver interfaces

A/V interfaces

HDMI output: One (Type A)

Power interface

Power input: 5V DC jack

Switches

Front power switch: One

Info switch: One

LEDs

Power LED: 1 x LED (Two Tone: Blue & Red)

Status LED: 1 x blue LED

Signal quality status: On-screen display

Dimensions

194.8 x 146.8 x 31 mm (W x L x H)

8 Notice

Notice for USA

This equipment has been tested and found to comply with the limits for a Class B digital device, pursuant to Part 15 of the FCC Rules. These limits are designed to provide reasonable protection against harmful interference in a residential installation. This equipment generates, uses and can radiate radio frequency energy and, if not installed and used in accordance with the instructions, may cause harmful interference to radio communications. However, there is no guarantee that interference will not occur in a particular installation. If this equipment does cause harmful interference to radio or television reception, which can be determined by turning the equipment off and on, the user is encouraged to try to correct the interference by one of the following measures:

- Reorient or relocate the receiving antenna.
- Increase the separation between the equipment and receiver.
- Connect the equipment into an outlet on a circuit different from that to which the receiver is connected.
- Consult the dealer or an experienced radio/TV technician for help.

FCC Caution: Any changes or modifications not expressly approved by the party responsible for compliance could void the user's authority to operate this equipment.

- Operations in the 5.15-5.25GHz / 5.725-5.825GHz band are restricted to indoor usage only.

This device complies with Part 15 of the FCC Rules. Operation is subject to the following two conditions: (1) This device may not cause harmful interference, and (2) this device must accept any interference received, including interference that may cause undesired operation.

IMPORTANT NOTE:

Radiation Exposure Statement:

- This equipment complies with FCC radiation exposure limits set forth for an uncontrolled environment. This equipment should be installed and operated with minimum distance 20cm between the radiator & your body.
- This transmitter must not be co-located or operating in conjunction with any other antenna or transmitter.



Note

- The country code selection is for non-US model only and is not available to all US model. Per FCC regulation, all wireless product marketed in US must be fixed to US operation channels only.

Notice for Canada

This device complies with RSS-210 of the Industry Canada Rules. Operation is subject to the following two conditions: (1) This device may not cause harmful interference, and (2) this device must accept any interference received, including interference that may cause undesired operation.

IMPORTANT NOTE:

Radiation Exposure Statement:

This equipment complies with IC radiation exposure limits set forth for an uncontrolled environment. This equipment should be installed and operated with minimum distance 20cm between the radiator & your body.



Caution

- The device for operation in the band 5150-5250 MHz is only for indoor use to reduce the potential for harmful interference to co-channel mobile satellite systems;
- the maximum antenna gain permitted for devices in the band 5725-5825 MHz shall comply with the e.i.r.p. limits specified for point-to-point and non point-to-point operation as appropriate.

Recycling



Your product is designed and manufactured with high quality materials and components, which can be recycled and reused.

Never dispose of your product with other household waste. Please inform yourself about the local rules on the separate collection of electrical and electronic products. The correct disposal of your old product helps prevent potentially negative consequences on the environment and human health.

The packaging of this product is intended to be recycled. Contact your local authorities for information about how to recycle the packaging.



When this logo is attached to a product, it means a financial contribution has been paid to the associated national recovery and recycling system.

One Year Limited Warranty

Philips warrants that this product shall be free from defects in material, workmanship and assembly, under normal use, in accordance with the specifications and warnings, for a period of one year from the date of purchase. This warranty extends only to the original purchaser of the product, and is not transferable. To exercise your rights under this warranty, you must provide proof of purchase in the form of an original sales receipt that shows the product name and the date of purchase. For customer support or to obtain warranty service, please visit our website www.philips.com/support, or dial in 1-888-744-5477. THERE ARE NO OTHER EXPRESS OR IMPLIED WARRANTIES. Philips' liability is limited to repair or, at its sole option, replacement of the product.

Incidental, special and consequential damages are disclaimed where permitted by law. This warranty gives you specific legal rights. You may also have other rights that vary from state to state.

9 Frequently asked questions

The power LED on the receiver is not lit up in red in standby mode.

Make sure that there is power supply for the receiver.

There is no video displayed on my TV screen.

- Make sure that the appropriate cables are selected and inserted to the transmitter, receiver, and HDTV.
- Make sure that you select HDMI as the input source on your HDTV.
- Check the power LED and status LED on the receiver:
 - **Flashing blue power LED:** Make sure that the transmission range between receiver and transmitter is not over 7 meters transmission distance (with no obstruction between the transmitter and receiver). Move the transmitter closer to the receiver.
 - **Solid blue power LED + slow and flashing source LED:**
 - 1) Make sure that the frame rate and video resolution of your A/V equipment are supported and conformed to the technical specification (see the chapter 'Technical data').
 - 2) Connect the computer to your TV with an HDMI cable to check the compatibility of the video format.
 - **Solid blue power LED + quick and flashing source LED:**
 - 1) Make sure that the proper cables are connected between the receiver and HDTV.
 - 2) Make sure that your computer connected to the transmitter is powered on.
 - 3) Make sure that the HDMI cable is connected between the HDTV and receiver.
 - 4) Make sure that the display setting of your computer is set to clone display or extended display.



Tip

- For information about how to set your computer to clone or extended display, see 'How can I connect to my computer to enable the external display?' described later in this chapter.

If the picture quality is poor, what do I do?

- Make sure that the video scale and resolution of your computer matches the resolution of your HDTV (See chapter 'Technical data').
- Make sure that the transmission range between receiver and transmitter is not over 20 feet transmission distance (with no obstruction between the transmitter and receiver).

I cannot hear any sound or the sound is poor, what do I do?

- Make sure that the TV volume is adjusted correctly.
- Make sure that the TV volume is not set to minimum or the sound is not muted.
- Make sure that the audio volume of your computer is turned up.
- Make sure that the audio bit rate is supported.
- Make sure that the audio output of your computer is set to HDMI output.



Tip

- See the chapter 'Product specification'.
-

How can I connect to my computer to enable the external display?

For Windows7 operation system:

- 1 Press **Fn**, then **P**.
↳ The screen with options is displayed.
 - 2 Select **Clone**, **Extend display** or **Project out** only for external display.
-

For Windows Vista operating system:

- 1 Click on **Start > Control Panel > Personalization > Display settings**.
 - 2 Make sure that the display **2** is on with or without enabling **Extend the desktop onto this monitor**.
 - 3 Make sure that the resolution is comply to the supported resolution (See the chapter 'Technical data', section supported resolution).
-

For Windows XP operating system:

- 1 On the computer screen, right click on your mouse.
- 2 Select **Properties > Settings**.
- 3 Make sure that the display **2** is on with or without enabling **Extend the desktop onto this monitor**.
- 4 Make sure that the resolution is comply to the supported resolution (See the chapter 'Technical data', section supported resolution).



Tip

- For further information, click on **Start > Help and Support**, then enter 'change display settings' on the blank space provided.
-

For MAC operating system:

MAC operating system detects the external display equipment and switches to a better resolution automatically when you plug in the display cable to MAC series.

**Note**

- If the MAC operation system does not detect the external display automatically, click on **Apple** > **Preference** > **Detect Displays**.
- This product does not work with display port.

How can I change the audio setting of my computer to HDMI output?

For Windows7 and Vista operating system:

- 1** Click on **Start** > **Control Panel** > **Sound** > **Playback**.
- 2** Set the playback device to the corresponding TV set shown on the list.

For Windows XP operating system:

- 1** Click on **Start** > **Control Panel** > **Sounds and Audio Devices** > **Audio** > **Sound Playback**.
- 2** Set the **Default device** to **HDMI device**.

**Tip**

- For further information, click on **Start** > **Help and Support**, then enter 'change audio settings' on the blank space provided.

Contenido

1	Importante	22
	Seguridad	22
2	Su Philips Wireless HD Net Connect	24
	Contenido de la caja	24
3	Descripción general	25
	El transmisor	25
	El receptor	25
4	Instalación	27
	Conexión del transmisor al ordenador	27
	Conexión del receptor al HDTV	27
5	Funcionamiento y conexiones del dispositivo Philips Wireless HD Net Connect	28
	Encendido del HDTV	28
	Activación de la conexión inalámbrica	28
6	Montaje del receptor	30
	Montaje del receptor en la pared	30
	Monte el receptor en la parte posterior del HDTV.	31
7	Información técnica	32
	Resolución admitida	32
	Especificaciones del producto	32
8	Aviso	33
	Aviso para EE.UU.	33
	Aviso para Canadá	33
	Reciclaje	34
	Garantía limitada a un año	34
9	Preguntas más frecuentes	35

1 Importante

Seguridad

Atención a estos símbolos de seguridad



El símbolo del rayo indica que los componentes sin aislamiento dentro de la unidad pueden generar una descarga eléctrica.



El signo de exclamación indica características importantes cuya información debe leer en los manuales adjuntos a fin de evitar problemas en el funcionamiento y en el mantenimiento.

Advertencia

- Para reducir el riesgo de incendio o descarga eléctrica, no se debe exponer el aparato a la lluvia ni a la humedad, ni se deben colocar sobre éste objetos que contengan líquidos.

Precaución

- Para evitar riesgos de descarga eléctrica, inserte el enchufe por completo. (En regiones con enchufes polarizados: Para evitar riesgos de descarga eléctrica, el ancho de los conectores planos debe coincidir con el ancho de la ranura de conexión).

Instrucciones de seguridad importantes

- ① Lea estas instrucciones.
- ② Guarde estas instrucciones.
- ③ Preste atención a todas las advertencias.
- ④ Siga todas las instrucciones.
- ⑤ No use este aparato cerca del agua.
- ⑥ Utilice únicamente un paño seco para la limpieza.
- ⑦ No bloquee las aberturas de ventilación. Realice la instalación de acuerdo con las indicaciones del fabricante.
- ⑧ No instale cerca ninguna fuente de calor como, por ejemplo, radiadores, rejillas de calefacción, hornos u otros aparatos que produzcan calor (incluidos los amplificadores).
- ⑨ No omita la opción de seguridad que ofrecen los enchufes polarizados o con conexión a tierra. Un enchufe polarizado tiene dos conectores planos, uno más ancho que el otro. Un enchufe con conexión a tierra tiene dos conectores planos y un tercer conector de conexión a tierra. El conector plano más ancho y el tercer conector le ofrecen seguridad adicional. Si el enchufe suministrado no encaja correctamente en la toma de corriente, consulte a un electricista para cambiar el conector obsoleto.
- ⑩ Evite que el cable de alimentación se pise o se doble, en particular junto a los enchufes, tomas de corriente y en el punto donde sale del aparato.
- ⑪ Use exclusivamente los dispositivos/ accesorios indicados por el fabricante.

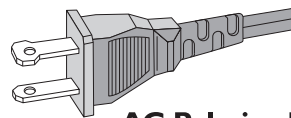

AC Polarized Plug

- ⑫ Desenchufe el aparato durante las tormentas eléctricas o cuando no lo utilice durante un periodo largo de tiempo.
- ⑬ El servicio técnico debe realizarlo siempre personal cualificado. Se requerirá servicio de asistencia técnica cuando el aparato sufra algún tipo de daño como, por ejemplo, que el cable de alimentación o el enchufe estén dañados, que se haya derramado líquido o hayan caído objetos dentro del aparato, que éste se haya expuesto a la lluvia o humedad, que no funcione normalmente o que se haya caído.
- ⑭ No exponga el aparato a goteos ni salpicaduras.
- ⑮ No coloque sobre el aparato objetos que puedan suponer un peligro (por ejemplo, objetos que contengan líquido o velas encendidas).

2 Su Philips Wireless HD Net Connect

Le felicitamos por su compra y le damos la bienvenida a Philips.

Para sacar el mayor partido a la asistencia que Philips le ofrece, registre el producto en www.philips.com/welcome.

Contenido de la caja



Nota

- Asegúrese de que la caja incluye todos los elementos siguientes. Póngase en contacto con el distribuidor si falta algún elemento o si alguno está dañado.



Transmisor



Receptor



Cable de HDMI (5 pies)



Cable USB para la fuente de alimentación del transmisor (1 pies 7 pulgadas)

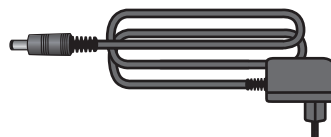

Adaptador de alimentación para el receptor



2 anclajes

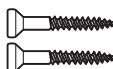

2 tornillos



2 soportes adhesivos



Guía de configuración rápida

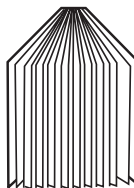

Manual de usuario

3 Descripción general

El transmisor

Vista frontal

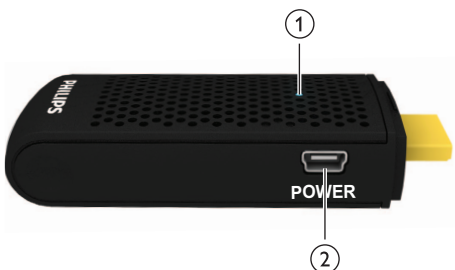

1	Indicador LED	Muestra el estado de conexión del transmisor.
2	Toma de alimentación USB	Conecte el transmisor al ordenador mediante el cable USB.

Vista superior



1	Botón INFO	Muestra el estado de conexión del transmisor en el HDTV.
2	Conector HDMI IN	Enchúfelo al puerto HDMI del ordenador.

El receptor

Vista superior

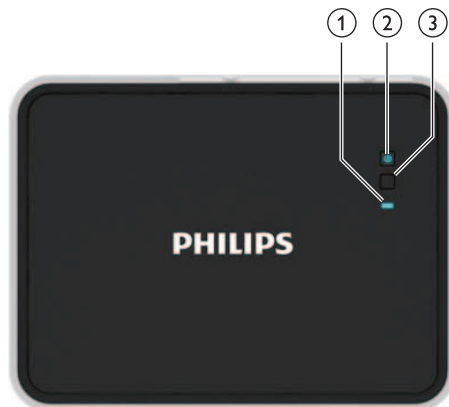

Español

1	Indicador LED	Muestra el estado del receptor.
2	Botón de encendido con indicador LED	Púlselo para apagar o encender el receptor o para ponerlo en el modo de espera.
3	Botón INFO	Muestra el estado de conexión del receptor en el HDTV.

Vista posterior

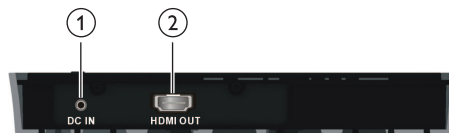

1	Conector DC IN	Conecta el adaptador de alimentación del receptor.
2	Conector HDMI OUT	Conecta al HDTV mediante un cable HDMI

El dispositivo Philips Wireless HD Net Connect le proporciona una solución inalámbrica completa para disfrutar del contenido del ordenador en su televisor de alta definición.

El transmisor puede transmitir contenido de vídeo sin comprimir hasta 20 pies (sin que haya obstáculos entre ambas unidades) sin latencia. El receptor puede recibir señales para visualizarlas en su HDTV. Lo único que tiene que hacer es:

- Conectar el transmisor al ordenador.
- Conectar el receptor al HDTV.

4 Instalación

Conexión del transmisor al ordenador

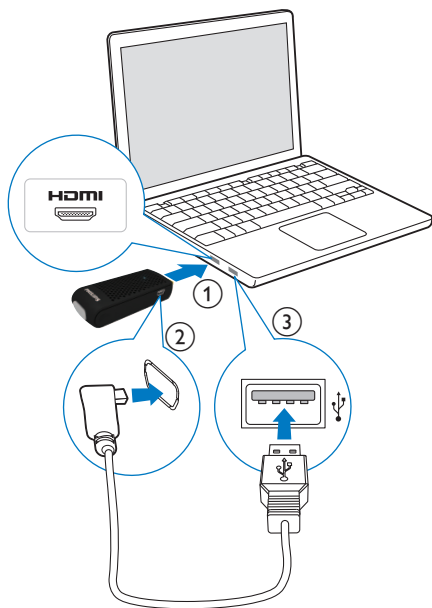

Conecte el transmisor al ordenador mediante el cable USB proporcionado.

- 1 Conecte el transmisor al puerto HDMI del ordenador.
- 2 Conecte el extremo pequeño del cable USB a la toma **POWER** del transmisor;

- 3 Conecte el otro extremo del cable USB al puerto USB del ordenador:

Nota

- En algunos ordenadores, los puertos HDMI y USB están situados en lados diferentes del ordenador.

- ↳ El indicador LED de alimentación del transmisor parpadea en azul y, a continuación, se ilumina en azul de manera permanente cuando se establece la conexión.

Conexión del receptor al HDTV

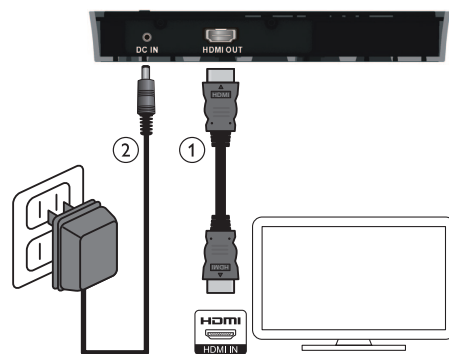

- 1 Conecte el receptor con el cable HDMI suministrado:
 - Conecte un extremo del cable al conector **HDMI OUT** del receptor.
 - Conecte el otro extremo del cable HDMI al conector de entrada HDMI del televisor de alta definición.
- 2 Conecte el adaptador de alimentación del receptor al adaptador de alimentación suministrado:
 - Conecte un extremo del adaptador de corriente al conector **DC IN** del receptor.
 - Conecte el otro extremo del adaptador de corriente a la toma de alimentación.

5 Funcionamiento y conexiones del dispositivo Philips Wireless HD Net Connect

Encendido del HDTV

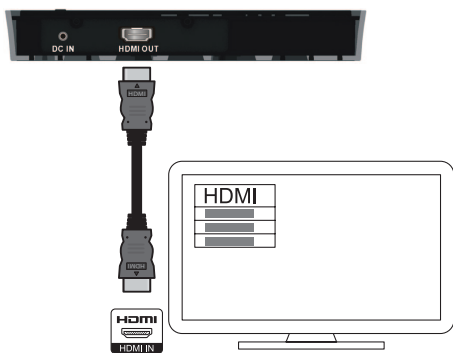

- 1 Vaya al menú de fuente en el menú de configuración del HDTV.
- 2 Seleccione la entrada HDMI a la que está conectado el receptor.

Visualización en pantalla en el HDTV

Visualización en pantalla	Modo y estado
zzz	Modo de espera: modo de ahorro de energía
.....	Inicio en proceso: tarda de 15 a 20 segundos.
x and ...	Buscando canales disponibles: Ocurre cuando la conexión no se puede establecer transcurridos 80 segundos tras la inicialización.
HDMI CH1	Modo de encendido con formato de vídeo no reconocido
HDMI CH1	Modo de encendido pero sin entrada de ordenador/dispositivo fuente
HDMI CH1 1080P	Modo de encendido con formato de vídeo reconocido

Activación de la conexión inalámbrica

Encendido del transmisor y el receptor

Cuando hay una fuente de alimentación para el transmisor y el receptor, se encienden automáticamente.

- ↳ Se establece la conexión entre el transmisor y el receptor.

Cómo establecer la conexión entre el transmisor y el receptor

- Se muestra un indicador LED de alimentación parpadeando en azul hasta que se establece la conexión de la señal entre las dos unidades. Por lo general, la conexión suele tardar alrededor de 15 ó 20 segundos en establecerse correctamente.
- Cuando desenchufa el cable de alimentación del transmisor, el receptor entra en el modo de espera transcurridos 5 minutos.
 - ↳ El LED de alimentación del receptor se ilumina en rojo.
- La conexión entre el transmisor y el receptor se restablece cuando vuelve a enchufar el cable de alimentación del transmisor.
 - ↳ El LED de alimentación del receptor parpadea en azul.

Estados de los indicadores LED del transmisor

Indicador LED de alimentación	Estado
Azul permanente	Se ha establecido la conexión.
Azul parpadeante	La conexión está en progreso.

Estados del indicador LED del receptor

LED de alimentación	LED de estado	Modo y estado
Rojo permanente	Desactivado	Modo de espera para ahorrar energía
Azul parpadeante	Parpadeo	Estableciendo la conexión entre el transmisor y el receptor
Azul permanente	Parpadeo rápido	Modo de encendido pero sin entrada de ordenador/dispositivo fuente
Azul permanente	Parpadeo lento	Modo de encendido con formato de vídeo no reconocido
Azul permanente	Azul permanente	Modo de encendido con formato de vídeo reconocido



Nota

- Si la conexión no se establece transcurridos 80 segundos, acerque el transmisor; el receptor y el HDTV. El alcance de transmisión máximo es de hasta 20 pies sin obstáculos entre el transmisor y el receptor.
- Si se coloca más de un equipo de Philips Wireless HD Net Connect en la misma habitación, asegúrese de que la distancia mínima entre cada uno de ellos sea de 6 pies.
- Asegúrese de que el ordenador está encendido y ha cambiado la salida de señal a HDMI.
- Asegúrese de que el formato de vídeo es compatible antes de mostrar el vídeo. Consulte el capítulo "Datos técnicos" para obtener más información.

6 Montaje del receptor

Puede montar el receptor en la pared o en la parte posterior del HDTV.

Montaje del receptor en la pared

- 1 Seleccione un lugar cerca del HDTV.
- 2 Perfore dos orificios en la pared. Asegúrese de que la distancia entre los dos orificios sea de $1\frac{25}{32}$ " y el diámetro del orificio de $\frac{3}{16}$ ".
- 3 Introduzca los anclajes suministrados en los dos orificios de la pared.
- 4 Inserte los dos tornillos en los anclajes y deje fuera $\frac{1}{8}$ " para montar el receptor sobre ellos.

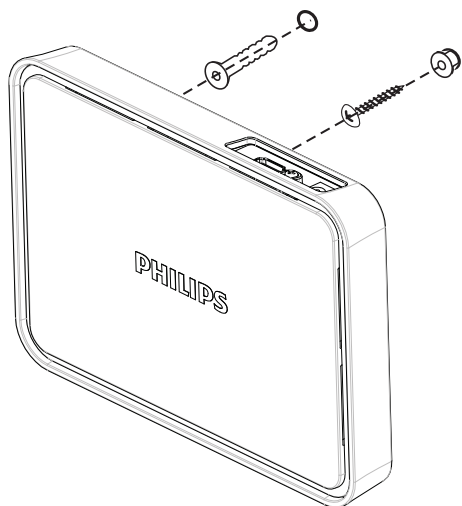

- 5 Enganche los orificios de la parte posterior del receptor en los tornillos.

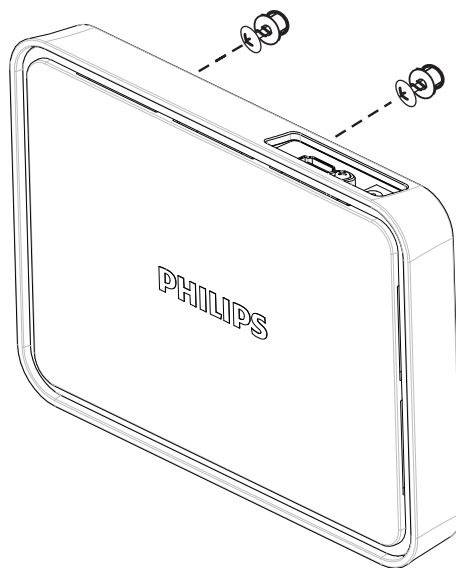

Monte el receptor en la parte posterior del HDTV.

- 1 Quite la lámina protectora blanca de uno de los soportes adhesivos suministrados.
- 2 Fije la parte adhesiva del soporte adhesivo y conéctelo a la parte central inferior del receptor:

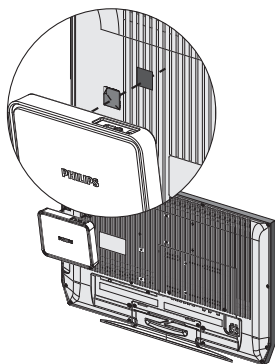

- 3 Seleccione una ubicación plana en el lado posterior del HDTV.
- 4 Retire la lámina protectora blanca del otro soporte adhesivo.
- 5 Fije la parte adhesiva del soporte adhesivo y péguelo a la parte posterior seleccionada del HDTV.

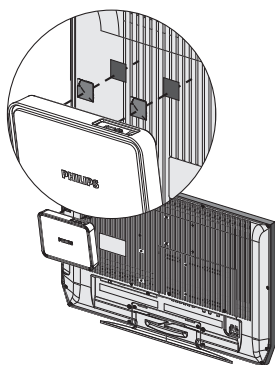

- 6 Alinee el soporte adhesivo del receptor con el del HDTV hasta que tanto el receptor como el HDTV estén montados juntos firmemente.



Nota

- El uso de cintas adhesivas es una alternativa para el montaje cuando el receptor no puede fijarse.
- Cuando monte el receptor en la parte posterior del HDTV, evite bloquear los orificios de ventilación del mismo.
- Por motivos de seguridad, compruebe regularmente si el HDTV y el receptor se han montado juntos firmemente.

7 Información técnica

Resolución admitida

Temporizaciones del formato de vídeo	Resolución
--------------------------------------	------------

Temporización del vídeo principal según CEA

480p	640 × 480p a 59,94/60 Hz
480p	720 × 480p a 59,94 Hz
480p	720 × 480p a 60 Hz
576p	720 × 576p a 50 Hz
720p	1280 × 720p a 50 Hz
720p	1280 × 720p a 59,94/60 Hz
1080i	1920 × 1080i a 50 Hz
1080i	1920 × 1080i a 59,94/60 Hz
1080p/60	1920 × 1080p a 50 Hz
1080p/60	1920 × 1080p a 59,94/60 Hz

Temporización del vídeo secundario según CEA

1080p/24	1920 × 1080p a 23,98/24 Hz
1080p/24	1920 × 1080p a 25 Hz
1080p/24	1920 × 1080p a 29,97/30 Hz

Especificaciones del producto

Especificaciones generales

Resolución de vídeo

Entrada HDMI: 1080p, 1080i, 720p, 576p, 480p

Formatos de audio admitidos:

Audio digital: hasta 6 Mbps AC3 y DTS

Audio analógico: 32-96 Khz y 16-24 bits por muestra de audio

Distancia de transmisión:

Máximo 20 pies sin obstáculos entre el transmisor y el receptor.

Antenas:

Antenas internas de gran rendimiento

Frecuencias de funcionamiento:

5.15-5.25/5.725-5.825 GHz

Fuente de alimentación:

Entrada: 100 CA~ 240 V

Salida: 5 V CC, 2 A

Temperatura de funcionamiento:

0~40 °C

Interfaces del transmisor

Interfaces de A/V

Entrada HDMI: una (tipo A, macho)

Interfaz de alimentación

Entrada de alimentación: cable USB conectado a la toma USB del ordenador

Indicadores LED

LED de estado: 1 × LED azul

Dimensiones

30 × 83,3 × 17,5 mm (ancho × largo × alto)

Interfaces del receptor

Interfaces de A/V

Salida HDMI: una (tipo A)

Interfaz de alimentación

Entrada de alimentación: toma de 5 V de CC

Interruptores

Interruptor de alimentación frontal: uno

Interruptor de información: uno

Indicadores LED

LED de alimentación: 1 (dos colores: azul y rojo)

LED de estado: 1 × LED azul

Estado de calidad de la señal: visualización en pantalla

Dimensiones

194,8 × 146,8 × 31 mm (ancho × largo × alto)

8 Aviso

Aviso para EE.UU.

Este equipo ha sido probado y cumple los límites establecidos para los dispositivos digitales de clase B, de acuerdo con la sección 15 del reglamento FCC. Estos límites se han establecido para proporcionar una protección razonable contra las interferencias perjudiciales en instalaciones particulares. Este equipo genera, utiliza y puede irradiar energía en forma de radiofrecuencia y, si no se instala y utiliza de acuerdo con las instrucciones, puede originar interferencias perjudiciales en las comunicaciones de radio. No obstante, no hay garantías de que no se produzcan interferencias en una instalación particular: Si el equipo causa interferencias perjudiciales en la recepción de radio o televisión, que se puedan percibir encendiendo y apagando el equipo, se recomienda al usuario que intente corregirlas tomando una de las siguientes medidas:

- Cambiar la orientación de la antena receptora o colocarla en otra ubicación.
- Aumente la separación entre el equipo y el receptor.
- Conectar el equipo a una toma de corriente de un circuito distinto al que está conectado el receptor.
- Para obtener ayuda, póngase en contacto con el distribuidor o con un técnico de radio o televisión con experiencia.

Precaución FCC: Los cambios o modificaciones no aprobados expresamente por la parte responsable del cumplimiento podrían invalidar la autoridad del usuario para utilizar este equipo.

- El funcionamiento en la banda 5,15 - 5,25 GHz / 5,725 - 5,825 GHz están restringidas únicamente al uso interior:

Este dispositivo cumple la Parte 15 del reglamento de la FCC. La operación está sujeta a las dos condiciones siguientes: (1) Este dispositivo no puede causar interferencias

dañinas, y (2) este dispositivo debe aceptar cualquier interferencia que reciba, incluyendo aquellas que puedan causar un funcionamiento no deseado.

NOTA IMPORTANTE:

Declaración sobre la exposición a las radiaciones:

- Este equipo cumple con los límites de exposición a las radiaciones que establece la FCC para proteger el medio ambiente. Deje una distancia mínima de 20 cm entre el radiador y su cuerpo al instalar y utilizar este equipo.
- No se debe colocar o utilizar este transmisor junto con otros transmisores o antenas.

Nota

- La selección del código de país sólo es para los modelos que no se comercialicen EE. UU. y no está disponible para todo los modelos comercializados en EE. UU. Según la regulación de FCC, todos los productos inalámbricos vendidos en EE.UU. deben usarse sólo en los canales de funcionamiento de EE.UU..

Aviso para Canadá

Este dispositivo cumple la normativa RSS-210 del Ministerio de Industria de Canadá. La operación está sujeta a las dos condiciones siguientes: (1) Este dispositivo no puede causar interferencias dañinas, y (2) este dispositivo debe aceptar cualquier interferencia que reciba, incluyendo aquellas que puedan causar un funcionamiento no deseado.

NOTA IMPORTANTE:

Declaración sobre la exposición a las radiaciones:

Este equipo cumple con los límites de exposición a las radiaciones que establece la IC para proteger el medio ambiente. Deje una distancia mínima de 20 cm entre el radiador y su cuerpo al instalar y utilizar este equipo.



Precaución

- El dispositivo para el funcionamiento en la banda 5150-5250 MHz es sólo para uso en interiores. Para reducir las potenciales interferencias perjudiciales en los sistemas de satélite móviles del canal común;
- la ganancia máxima de la antena permitida para dispositivos en la banda 5725-5825 MHz deben cumplir la EIRP los límites adecuados especificados tanto para el funcionamiento punto a punto como para el que no es punto a punto.

Reciclaje



El producto se ha diseñado y fabricado con materiales y componentes de alta calidad, que se pueden reciclar y volver a utilizar. Nunca tire el producto con la basura normal del hogar. Infórmese de la legislación local sobre la recogida selectiva de productos eléctricos y electrónicos. El desecho correcto de un producto usado ayuda a evitar consecuencias potencialmente negativas para el medio ambiente y la salud humana.

El embalaje de este producto está diseñado para ser reciclado. Póngase en contacto con las autoridades locales para obtener información sobre el reciclaje del embalaje.



Cuando este logotipo se encuentra en un producto, significa que se debe pagar una contribución al sistema nacional asociado de recogida y reciclaje.

Garantía limitada a un año

Philips garantiza que este producto no tendrá ningún defecto de material, fabricación, ni montaje siempre y cuando se le dé un uso normal de acuerdo con las especificaciones y advertencias durante el período de un año a partir de la fecha de compra del mismo. Esta garantía se aplica únicamente al comprador original del producto y no es transferible. Para beneficiarse de los derechos que le otorga esta garantía, debe proporcionar la prueba de compra mediante un recibo de compra original en el que se indique el nombre del producto y la fecha de compra. Para ponerse en contacto con el servicio de atención al cliente, visite nuestro sitio Web www.philips.com/support, o llame al 1-888-744-5477. **NO EXISTEN OTRAS GARANTÍAS EXPRESAS O IMPLÍCITAS.** La responsabilidad de Philips está limitada a reparar o reemplazar el producto por decisión propia. Los daños accidentales, especiales y resultantes carecerán de validez dentro de los límites de la ley. Esta garantía le otorga derechos legales específicos. Puede que tenga otros derechos que varíen de una región a otra.

9 Preguntas más frecuentes

El LED de alimentación del receptor no se ilumina en rojo en el modo de espera.

Asegúrese de que hay una fuente de alimentación para el receptor.

No se ve la imagen de vídeo en la pantalla del televisor.

- Asegúrese de que selecciona los cables apropiados y los introduce en el transmisor, receptor y HDTV.
- Asegúrese de que selecciona HDMI como fuente de entrada en el HDTV.
- Compruebe el LED de alimentación y el LED de estado en el receptor:
 - **El indicador LED de alimentación parpadea en azul:** Asegúrese de que la distancia de transmisión entre el receptor y el transmisor no supera los 7 metros (y que no hay obstáculos entre ambas unidades). Acerque el transmisor al receptor.
 - **El indicador LED de alimentación está en azul de forma permanente y el LED de fuente parpadea lentamente: 1)** Asegúrese de que la frecuencia de cuadros y la resolución de vídeo de los equipos de A/V son compatibles y cumplen las especificaciones técnicas (consulte el capítulo "Datos técnicos"). **2)** Conecte el ordenador a su televisor mediante un cable HDMI para comprobar la compatibilidad del formato de vídeo.
 - **El indicador LED de alimentación está en azul de forma permanente y el LED de fuente parpadea rápidamente: 1)** Asegúrese de que se han conectado los cables apropiados entre el receptor y el HDTV. **2)** Asegúrese de que el ordenador conectado al transmisor está encendido. **3)** Asegúrese de que el cable HDMI está conectado entre el HDTV y el receptor; **4)** Asegúrese de que el ajuste de visualización de su ordenador está ajustado en la opción de clonar pantalla o extenderla.



Consejo

- Para obtener información sobre cómo configurar el ordenador en pantalla para clonar la pantalla o extenderla, consulte "¿Cómo puedo conectar el ordenador para habilitar la pantalla externa?" que se describe posteriormente en este capítulo.

¿Qué debo hacer si la calidad de la imagen es pobre?

- Asegúrese de que la escala y la resolución del vídeo de su ordenador coincide con la resolución del HDTV (Consulte el capítulo "Datos técnicos").
- Asegúrese de que la distancia de transmisión entre el receptor y el transmisor no supera los s (y que no hay obstáculos entre ambas unidades).

No puedo oír ningún sonido o el sonido es demasiado bajo. ¿Qué puedo hacer?

- Asegúrese de que el volumen del televisor se ha ajustado correctamente.
- Compruebe que el volumen del televisor no está ajustado al mínimo y que el sonido no esté en silencio.
- Asegúrese de que ha subido el volumen del audio de su ordenador.
- Asegúrese de que la frecuencia de bits de audio es compatible.
- Asegúrese de que la salida de audio de su ordenador está ajustada en la salida HDMI.



Consejo

- Consulte el capítulo "Especificaciones del producto".

¿Cómo puedo conectar el ordenador para habilitar la pantalla externa?

Para el sistema operativo Windows 7:

- 1 Pulse  y, a continuación, **P**.
↳ Se muestra la pantalla con las opciones.
- 2 Seleccione **Clone**, **Extend display** o **Project out** sólo para la pantalla externa.

Para el sistema operativo Windows Vista:

- 1 Haga clic en **Start > Control Panel > Personalization > Display settings**.
 - 2 Asegúrese de que la pantalla **2** está encendida con o sin activar **Extend the desktop onto this monitor**.
 - 3 Asegúrese de que la resolución cumple con la resolución compatible (Consulte la sección acerca de la resolución compatible del capítulo "Datos técnicos").
-

Para el sistema operativo Windows XP:

- 1 En la pantalla del ordenador, haga clic con el botón derecho del ratón.
- 2 Seleccione **Properties > Settings**.
- 3 Asegúrese de que la pantalla **2** está encendida con o sin activar **Extend the desktop onto this monitor**.
- 4 Asegúrese de que la resolución cumple con la resolución compatible (Consulte la sección acerca de la resolución compatible del capítulo "Datos técnicos").



Consejo

- Para obtener información adicional, haga clic en **Start > Help and Support** y, a continuación, introduzca "cambiar ajustes de la pantalla" en el espacio en blanco que se proporciona.

Para el sistema operativo MAC:

El sistema operativo MAC detecta el equipo de la pantalla externa y cambia a una resolución mejor automáticamente cuando enchufa el cable de la pantalla en las series MAC.



Nota

- Si el sistema operativo MAC no detecta la pantalla externa automáticamente, haga clic en **Apple > Preference > Detect Displays**.
- Este producto no funciona con DisplayPort.

¿Cómo puedo cambiar los ajustes de audio del ordenador a la salida HDMI?

Para los sistemas operativos Windows7 y Vista:

- 1 Haga clic en **Start > Control Panel > Sound > Playback**.
- 2 Ajuste el dispositivo de reproducción en el televisor correspondiente de los que se muestran en la lista.

Para el sistema operativo Windows XP:

- 1 Haga clic en **Start > Control Panel > Sounds and Audio Devices > Audio > Sound Playback**.
- 2 Ajuste **Default device** en **HDMI device**.



Consejo

- Para obtener información adicional, haga clic en **Start > Help and Support** y, a continuación, introduzca "cambiar ajustes de audio" en el espacio en blanco que se proporciona.

Table des matières

1	Important	40
	Sécurité	40
2	Votre Philips Wireless HD Net Connect	42
	Contenu de la boîte	42
3	Aperçu	43
	Transmetteur	43
	Récepteur	43
4	Installation	45
	Connexion du transmetteur à votre ordinateur	45
	Connexion du récepteur à votre téléviseur HDTV	45
5	Activation de votre Philips Wireless HD Net Connect et configuration de la liaison	46
	Mise sous tension du téléviseur HDTV	46
	Activation de la liaison sans fil	46
6	Montage du récepteur	48
	Montage du récepteur au mur	48
	Montage du récepteur au dos du téléviseur HDTV	49
7	Données techniques	50
	Résolutions prise en charge	50
	Caractéristiques du produit	50
8	Avertissement	51
	Avertissement spécifique aux États-Unis	51
	Avertissement spécifique au Canada	51
	Recyclage	52
	Garantie limitée d'un an	52
9	Foire aux questions	53

1 Important

Sécurité

Signification des symboles de sécurité



Ce symbole éclair signifie que les composants non isolés de votre appareil peuvent provoquer une décharge électrique.



Le point d'exclamation signale des points importants et vous invite à consulter la documentation fournie afin d'éviter tout problème de fonctionnement et de maintenance.

Avertissement

- Afin de limiter les risques d'incendie ou de décharge électrique, cet appareil doit être conservé à l'abri de la pluie ou de l'humidité. Aucun objet rempli de liquide, tel qu'un vase par exemple, ne doit être placé sur l'appareil.

Attention

- Pour éviter tout risque d'électrocution, insérez complètement la fiche. (Pour les pays utilisant des fiches polarisées : pour éviter tout risque d'électrocution, alignez la broche large sur l'orifice large correspondant.)

Consignes de sécurité importantes

- ① Lisez attentivement ces consignes.
- ② Conservez soigneusement ces consignes.
- ③ Tenez compte de tous les avertissements.
- ④ Respectez toutes les consignes.
- ⑤ N'utilisez pas cet appareil à proximité d'une source d'eau.
- ⑥ Nettoyez l'appareil avec un chiffon sec uniquement.
- ⑦ N'obstruez pas les orifices de ventilation. Installez l'appareil conformément aux consignes du fabricant.
- ⑧ N'installez pas l'appareil à proximité de sources de chaleur telles que des radiateurs, registres de chaleur, poêles ou autres appareils (amplificateurs par exemple) produisant de la chaleur.
- ⑨ Respectez la fonction de sécurité de la fiche polarisée ou de mise à la terre. Une fiche polarisée possède deux broches dont l'une est plus large que l'autre. Une fiche de mise à la terre possède deux broches et une patte de mise à la terre. La broche large ou la troisième patte sont fournies pour des raisons de sécurité. Si la fiche fournie n'est pas adaptée à votre support de prise, demandez à un électricien de vous le remplacer.

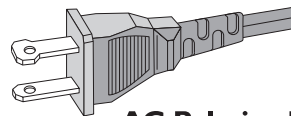

AC Polarized Plug

- ⑩ Évitez de marcher sur le cordon d'alimentation ou de le pincer, notamment au niveau des fiches, des prises de courant et de son point de sortie sur l'appareil.
- ⑪ Utilisez uniquement les pièces de fixation/accessoires spécifié(e)s par le fabricant.
- ⑫ Débranchez cet appareil en cas d'orage ou pendant les longues périodes d'inutilisation.

- ⑬ Confiez toutes les tâches de maintenance à un personnel qualifié. Des travaux de maintenance sont nécessaires en cas d'endommagement de l'appareil : par exemple, endommagement du cordon d'alimentation ou de la fiche, déversement de liquide ou chute d'objets à l'intérieur de l'appareil, exposition de l'appareil à la pluie ou à l'humidité, dysfonctionnement ou chute de l'appareil.
- ⑭ Votre appareil ne doit pas être exposé aux fuites goutte à goutte ou aux éclaboussures.
- ⑮ Ne placez pas d'objets susceptibles d'endommager votre appareil à proximité de celui-ci (par exemple, objets remplis de liquide ou bougies allumées).

2 Votre Philips Wireless HD Net Connect

Félicitations pour votre achat et bienvenue dans le monde de Philips !

Pour profiter pleinement de l'assistance offerte par Philips, enregistrez votre produit à l'adresse suivante : www.philips.com/welcome.

Contenu de la boîte



Remarque

- Assurez-vous que tous les éléments suivants figurent bien dans la boîte. Contactez votre revendeur si vous constatez qu'il manque des éléments ou qu'ils sont endommagés.



Transmetteur



Récepteur



Câble HDMI (6 pieds)



Câble USB pour l'alimentation du transmetteur (1 pied 7 pouces)

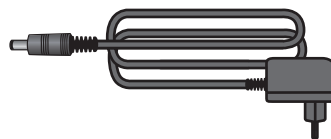

Adaptateur secteur pour le récepteur



2 chevilles

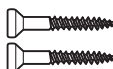

2 vis



2 rubans adhésifs



Guide de démarrage rapide

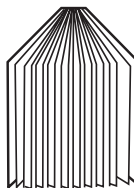

Mode d'emploi

3 Aperçu

Transmetteur

Vue avant

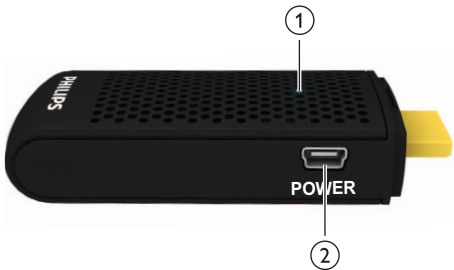

- | | | |
|---|-----------|---|
| 1 | Voyant | Permet d'afficher l'état de connexion du transmetteur. |
| 2 | Prise USB | Permet de connecter le transmetteur à l'ordinateur à l'aide du câble USB. |

Vue du dessus



- | | | |
|---|--------------------|--|
| 1 | Bouton INFO | Permet d'afficher l'état de connexion du transmetteur sur votre téléviseur HDTV. |
| 2 | Connecteur HDMI IN | Permet de connecter l'ordinateur via le port HDMI. |

Récepteur

Vue du dessus

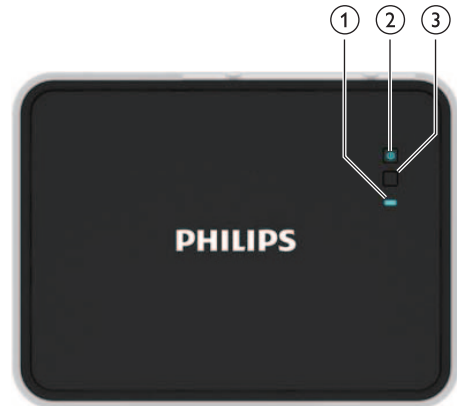

Français

- | | | |
|---|---------------------------------|---|
| 1 | Voyant | Permet d'afficher l'état du récepteur. |
| 2 | Bouton marche/arrêt avec voyant | Appuyez pour allumer/éteindre le récepteur ou le mettre en mode veille. |
| 3 | Bouton INFO | Permet d'afficher l'état de connexion du récepteur sur votre téléviseur HDTV. |

Vue arrière

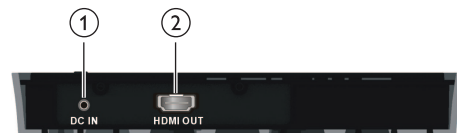

- | | | |
|---|---------------------|--|
| 1 | Connecteur DC IN | Permet de brancher l'adaptateur secteur du récepteur. |
| 2 | Connecteur HDMI OUT | Permet de connecter votre téléviseur HDTV à l'aide d'un câble HDMI |

Le Philips Wireless HD Net Connect est une solution sans fil complète qui vous permet d'apprécier le contenu de votre ordinateur sur votre téléviseur HDTV. Le transmetteur permet la transmission immédiate de vidéos non compressées sur une distance pouvant atteindre 20pieds (sans obstruction entre le transmetteur et le récepteur). Le récepteur peut recevoir des signaux qui vous permettent de regarder vos programmes sur votre téléviseur HDTV. Pour ce faire, vous devez simplement :

- Connecter le transmetteur à votre ordinateur.
- Connecter le récepteur à votre téléviseur HDTV.

4 Installation

Connexion du transmetteur à votre ordinateur

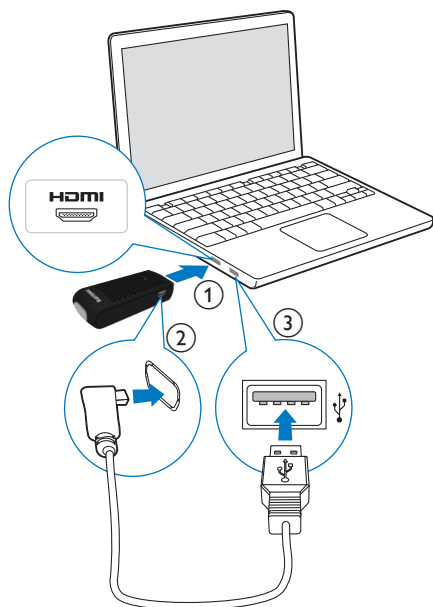

Connectez le transmetteur à l'ordinateur à l'aide du câble USB fourni :

- 1 Branchez le transmetteur sur le port HDMI de l'ordinateur.
- 2 Branchez le petit connecteur du câble USB sur la prise **POWER** du transmetteur.
- 3 Branchez l'autre extrémité du câble USB sur le port USB de l'ordinateur.

Remarque

- Pour certains ordinateurs, les ports HDMI et USB peuvent se situer sur les autres côtés de l'appareil.

↳ Le voyant d'alimentation du transmetteur clignote en bleu, puis reste allumé une fois la connexion établie.

Connexion du récepteur à votre téléviseur HDTV

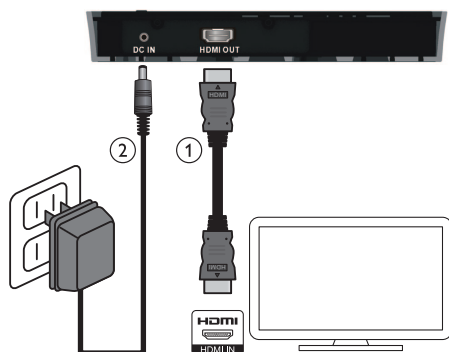

- 1 Connectez le récepteur à l'aide du câble HDMI fourni :
 - Branchez l'une des extrémités du câble HDMI sur le connecteur **HDMI OUT** du récepteur.
 - Branchez l'autre extrémité du câble HDMI sur le connecteur **HDMI IN** de votre téléviseur HDTV.
- 2 Connectez l'adaptateur secteur au récepteur à l'aide de l'adaptateur secteur fourni :
 - Branchez l'une des extrémités de l'adaptateur secteur au connecteur **DC IN** du récepteur.
 - Branchez l'autre extrémité de l'adaptateur à une prise secteur.

5 Activation de votre Philips Wireless HD Net Connect et configuration de la liaison

Mise sous tension du téléviseur HDTV

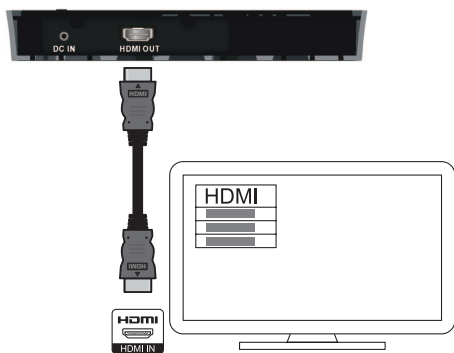

- 1 Accédez au menu des sources à partir du menu des réglages de votre téléviseur HDTV.
- 2 Sélectionnez l'entrée HDMI à laquelle le récepteur est connecté.

Affichage sur l'écran de votre téléviseur HDTV

Affichage à l'écran	Mode et état
zzz	Mode veille : il s'agit d'un mode d'économie d'énergie.
.....	Démarrage en cours : il prend entre 15 et 20 secondes.
x and ...	Recherche des canaux disponibles : elle a lieu lorsque la liaison n'est pas établie dans les 80 secondes suivant l'initialisation.
HDMI CH1	Actif avec format vidéo non reconnu
HDMI CH1	Actif mais aucune entrée pour l'ordinateur/appareil source
HDMI CH1 1080P	Actif avec format vidéo reconnu

Activation de la liaison sans fil

Mise en marche du transmetteur et du récepteur

Lorsque le transmetteur et le récepteur sont sous tension, ils s'allument automatiquement.

- ↳ La liaison entre le transmetteur et le récepteur est établie.

Établissement de la liaison entre le transmetteur et le récepteur

- Le voyant d'alimentation clignote en bleu jusqu'à ce que la liaison soit établie entre les deux unités. En principe, cela prend environ 15 à 20 secondes.
- Lorsque vous débranchez le cordon d'alimentation du transmetteur, le récepteur passe en mode veille après 5 minutes.
 - ↳ Le voyant d'alimentation du récepteur s'allume en rouge.
- La liaison entre le transmetteur et le récepteur est à nouveau établie lorsque vous rebranchez le cordon d'alimentation sur le transmetteur.
 - ↳ Le voyant d'alimentation du récepteur clignote en bleu.

État des voyants du transmetteur

Voyant d'alimentation	Statut
Bleu continu	La liaison est établie.
Bleu clignotant	La liaison est en cours.

État des voyants du récepteur

Voyant d'alimentation	Voyant d'état	Mode et état
Rouge continu	Éteint	Mode veille d'économie d'énergie
Bleu clignotant	Clignotant	Configuration d'une liaison entre le transmetteur et le récepteur
Bleu continu	Clignotement rapide	Actif mais aucune entrée pour l'ordinateur/appareil source
Bleu continu	Clignotement lent	Actif avec format vidéo non reconnu
Bleu continu	Bleu continu	Actif avec format vidéo reconnu



Remarque

- Si la liaison n'est pas établie après 80 secondes, rapprochez le transmetteur, le récepteur et le téléviseur HDTV les uns des autres. La plage maximum de transmission s'élève à 20 pieds sans obstruction entre le transmetteur et le récepteur.
- Si plusieurs Philips Wireless HD Net Connect sont installés dans la même pièce, assurez-vous qu'ils sont séparés d'au moins 6 pieds.
- Assurez-vous que l'ordinateur est allumé et que la sortie du signal est définie sur HDMI.
- Assurez-vous que le format vidéo est pris en charge avant que la vidéo s'affiche. Pour en savoir plus, reportez-vous au chapitre concernant les caractéristiques techniques.

6 Montage du récepteur

Vous pouvez fixer le récepteur au mur ou à l'arrière du téléviseur HDTV.

Montage du récepteur au mur

- 1 Choisissez un emplacement près du téléviseur HDTV.
- 2 Percez deux trous dans le mur. Assurez-vous que la distance entre les deux trous est de $1 \frac{25}{32}$ " et que le diamètre de chaque trou est de $\frac{3}{16}$ ".
- 3 Insérez les deux chevilles fournies dans les deux trous du mur.
- 4 Vissez les deux vis dans les chevilles en les laissant déborder de $\frac{1}{8}$ " pour y accrocher le récepteur.

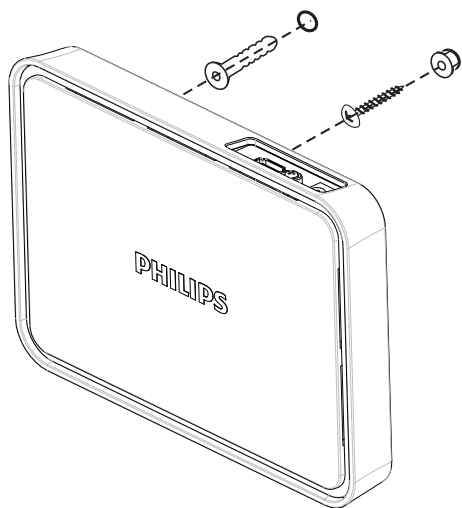

- 5 Insérez les vis dans les trous situés à l'arrière du récepteur pour l'accrocher.

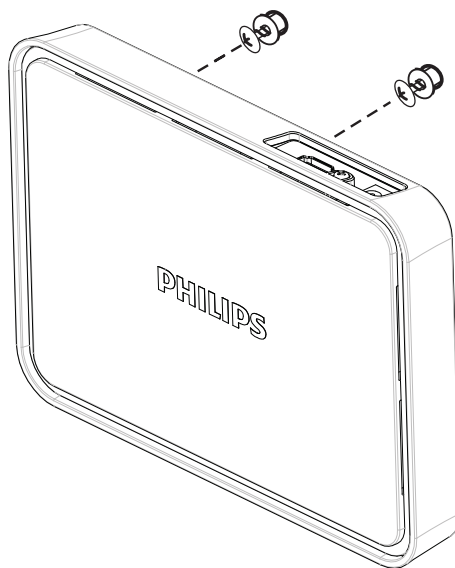

Montage du récepteur au dos du téléviseur HDTV

- 1 Ôtez le film protecteur blanc de l'un des rubans adhésifs fournis.
- 2 Appliquez la partie collante du ruban adhésif sur la face intérieure du récepteur, au centre.

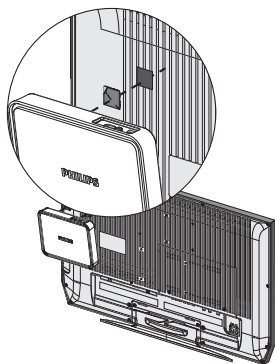

- 3 Choisissez un endroit plat à l'arrière du téléviseur HDTV.
- 4 Ôtez le film protecteur blanc de l'autre ruban adhésif.
- 5 Appliquez la partie collante du ruban adhésif à l'arrière du téléviseur HDTV, à l'endroit choisi précédemment.

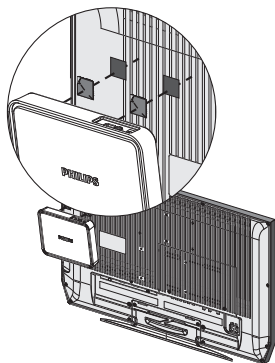

- 6 Aligned le ruban adhésif du récepteur avec celui du téléviseur HDTV et maintenez appuyé jusqu'à ce que le récepteur et le téléviseur HDTV soient fermement fixés.

Remarque

- Les rubans adhésifs constituent une option de montage alternative, dans le cas où le récepteur ne peut pas être fixé.
- Lorsque vous montez le récepteur à l'arrière du téléviseur HDTV, évitez d'obstruer les orifices d'aération du téléviseur HDTV.
- Pour des raisons de sécurité, vérifiez régulièrement que le téléviseur HDTV et le récepteur sont fermement fixés.

7 Données techniques

Résolutions prise en charge

Fréquences de rafraîchissement formats vidéo	Résolution
Fréquence de rafraîchissement vidéo CEA primaire	
480p	640 x 480p à 59,94/60 Hz
480p	720 x 480p à 59,94 Hz
480p	720 x 480p à 60 Hz
576p	720 x 576p à 50 Hz
720p	1280 x 720p à 50 Hz
720p	1280 x 720p à 59,94/60 Hz
1080i	1920 x 1080i à 50 Hz
1080i	1920 x 1080i à 59,94/60 Hz
1080p/60	1920 x 1080p à 50 Hz
1080p/60	1920 x 1080p à 59,94/60 Hz

Fréquence de rafraîchissement vidéo CEA secondaire

1080p/24	1920 x 1080p à 23,98/24 Hz
1080p/24	1920 x 1080p à 25 Hz
1080p/24	1920 x 1080p à 29,97/30 Hz

Caractéristiques du produit

Caractéristiques générales

Résolution vidéo

Entrée HDMI : 1080p, 1080i, 720p, 576p, 480p

Formats audio pris en charge :

Son numérique : jusqu'à 6 Mbits/s (AC3 et DTS)

Son analogique : 32 - 96 KHz et 16 - 24 bits par échantillonnage audio

Portée :

20 pieds maximum sans obstruction entre le transmetteur et le récepteur

Antennes :

Antennes internes hautes performances

Fréquences de fonctionnement :

5.15-5.25/5.725-5.825 GHz

Alimentation :

Entrée : 100 ~ 240 V CA

Sortie : 5 V, 2 A CC

Température de fonctionnement :

0 à 40°C

Interfaces du transmetteur

Interfaces A/V

Entrée HDMI : 1 (type A, mâle)

Interface d'alimentation

Puissance d'entrée : le câble USB connecté à la prise USB de l'ordinateur

Voyants

Voyant d'état : 1 voyant bleu

Dimensions

30 x 83,3 x 17,5 mm (l x L x H)

Interfaces du récepteur

Interfaces A/V

Sortie HDMI : 1 (type A)

Interface d'alimentation

Puissance d'entrée : prise CC 5 V

Interrupteurs

Bouton d'alimentation avant : 1

Bouton d'information : 1

Voyants

Voyant d'alimentation : 1 voyant (deux couleurs : bleu et rouge)

Voyant d'état : 1 voyant bleu

État de la qualité du signal : affichage à l'écran

Dimensions

194,8 x 146,8 x 31 mm (l x L x H)

8 Avertissement

Avertissement spécifique aux États-Unis

À l'issue des tests dont il a fait l'objet, cet équipement a été déclaré conforme à la section 15 de la réglementation FCC applicable aux appareils numériques de classe B. Ces limites sont conçues pour fournir une protection suffisante contre les interférences nuisibles dans les installations résidentielles. Cet équipement génère, utilise et peut émettre des ondes radioélectriques. Il est susceptible de créer des interférences nuisibles dans les communications radioélectriques s'il n'est pas installé ou utilisé conformément aux instructions. Cependant, l'absence d'interférences dans une installation particulière n'est pas garantie. Dans le cas où cet équipement créerait des interférences avec la réception radio ou télévisée, ce qui peut être vérifié en éteignant et en rallumant l'appareil, il est conseillé d'essayer de corriger ces interférences en appliquant l'une des mesures suivantes :

- réorienter ou déplacer l'antenne de réception ;
- augmenter la distance entre l'équipement et le récepteur ;
- raccorder l'équipement à une prise de courant située sur un circuit différent de celui sur lequel le récepteur est connecté ;
- prendre conseil auprès d'un distributeur ou d'un technicien radio/TV qualifié.

Avertissement de la FCC : les changements ou modifications qui n'ont pas été expressément approuvés par la partie chargée de sa conformité peuvent priver l'utilisateur du droit d'utiliser l'équipement.

- La bande des 5,15 - 5,25 GHz / 5,725 - 5,825 GHz est limitée à une utilisation en intérieur.

Ce dispositif est conforme à l'article 15 de la réglementation de la FCC. Son fonctionnement

est sujet aux deux conditions suivantes : (1) le dispositif ne doit pas produire de brouillage préjudiciable, et (2) ce dispositif doit accepter tout brouillage reçu, y compris un brouillage susceptible de provoquer un fonctionnement indésirable.

REMARQUE IMPORTANTE :

Déclaration d'exposition aux radiations :

- Cet équipement est conforme aux limites d'exposition aux rayonnements FCC établies pour un environnement non contrôlé. Cet équipement doit être installé et utilisé avec un minimum de 20 cm de distance entre la source de rayonnement et votre corps.
- Cet émetteur ne doit pas être installé à proximité ou fonctionner en parallèle d'une autre antenne ou émetteur.



Remarque

- Le choix du code du pays est uniquement disponible pour les modèles commercialisés hors des États-Unis ; il n'est pas disponible pour ceux commercialisés aux États-Unis. Conformément aux dispositions de la FCC, tous les produits sans fil commercialisés aux États-Unis doivent uniquement être conformes aux canaux américains.

Avertissement spécifique au Canada

Ce dispositif est conforme à la norme CNR-210 d'Industrie Canada applicable aux appareils radio exempts de licence. Son fonctionnement est sujet aux deux conditions suivantes : (1) le dispositif ne doit pas produire de brouillage préjudiciable, et (2) ce dispositif doit accepter tout brouillage reçu, y compris un brouillage susceptible de provoquer un fonctionnement indésirable.

REMARQUE IMPORTANTE :

Déclaration d'exposition aux radiations :

Cet équipement est conforme aux limites d'exposition aux rayonnements IC établies pour un environnement non contrôlé. Cet équipement doit être installé et utilisé avec un minimum de 20 cm de distance entre la source de rayonnement et votre corps.



Attention

- les dispositifs fonctionnant dans la bande 5 150-5 250 MHz sont réservés uniquement pour une utilisation à l'intérieur afin de réduire les risques de brouillage préjudiciable aux systèmes de satellites mobiles utilisant les mêmes canaux ;
- le gain maximal d'antenne permis (pour les dispositifs utilisant la bande 5 725-5 825 MHz) doit se conformer à la limite de p.i.r.e. spécifiée pour l'exploitation point à point et non point à point, selon le cas.

Recyclage



Votre produit a été conçu et fabriqué à l'aide de matériaux et composants de haute qualité, recyclables et réutilisables.

Ne mettez jamais votre produit au rebut avec vos déchets ménagers. Renseignez-vous sur les réglementations locales concernant la collecte des produits électriques et électroniques. La mise au rebut citoyenne de votre ancien produit permet de protéger l'environnement et la santé. L'emballage de ce produit a été conçu pour être recyclé. Pour plus d'informations sur le recyclage de l'emballage, contactez les autorités locales.



Sur un produit, ce logo signifie qu'une contribution financière a été versée au système de récupération et de recyclage national correspondant.

Garantie limitée d'un an

Philips garantit que ce produit est exempt de défauts de matériau, de fabrication et d'assemblage, dans des conditions normales d'utilisation, conformément aux caractéristiques techniques et avertissements, pour une période d'un an à compter de la date d'achat du produit. L'extension de cette garantie est accordée uniquement à l'acheteur d'origine de ce produit et n'est pas transférable. Pour exercer les droits qui vous sont conférés par la présente garantie, vous devez fournir le reçu original attestant de l'achat sur lequel figure le nom du produit ainsi que la date d'achat. Pour contacter l'assistance clientèle ou bénéficier d'un service sous garantie, consultez le site Web www.philips.com/support ou composez le 1-888-744-5477. AUCUNE AUTRE GARANTIE EXPRESSE OU IMPLICITE N'EST PRÉVUE. Philips s'engage uniquement à réparer ou à remplacer le produit à sa propre convenance. Les dommages accessoires, particuliers et indirects ne sont pas couverts par cette garantie, et ce, dans les limites autorisées par la loi. Cette garantie vous permet de jouir de droits spécifiques. Vous pouvez également jouir d'autres droits, selon les États.

9 Foire aux questions

En mode veille, le voyant d'alimentation du récepteur ne s'allume pas en rouge.

Assurez-vous que le récepteur est sous tension.

Il n'y a aucune vidéo sur l'écran du téléviseur.

- Assurez-vous d'avoir utilisé les bons câbles et de les avoir correctement branchés sur le transmetteur, le récepteur et le téléviseur HDTV.
- Assurez-vous d'avoir sélectionné la source d'entrée HDMI sur votre téléviseur HDTV.
- Vérifiez le voyant d'alimentation et le voyant d'état du récepteur :
 - **Le voyant d'alimentation clignote en bleu** : assurez-vous que la plage de transmission entre le récepteur et le transmetteur n'excède pas 7 mètres (sans obstruction entre le transmetteur et le récepteur). Rapprochez le transmetteur et le récepteur.
 - **Le voyant d'alimentation s'allume en bleu + le voyant de l'appareil source clignote lentement : 1)** Assurez-vous que la fréquence d'images et la résolution vidéo de votre appareil audiovisuel sont pris en charge et sont conformes aux spécifications techniques (voir le chapitre concernant les caractéristiques techniques). **2)** Connectez l'ordinateur à votre téléviseur à l'aide d'un câble HDMI pour vérifier la compatibilité du format vidéo.
 - **Le voyant d'alimentation s'allume en bleu + le voyant de l'appareil source clignote rapidement : 1)** Assurez-vous que les câbles appropriés sont connectés au récepteur et au téléviseur HDTV. **2)** Assurez-vous que l'ordinateur connecté au transmetteur est allumé. **3)** Assurez-vous que le câble HDMI est branché sur le téléviseur HDTV et le récepteur. **4)** Assurez-vous que le paramètre d'affichage de votre ordinateur est réglé sur la duplication ou l'extension de l'affichage de votre ordinateur.



Conseil

- Pour savoir comment dupliquer ou étendre l'affichage de votre ordinateur, reportez-vous à la question « Comment puis-je me connecter à mon ordinateur pour activer l'affichage sur l'écran externe ? » traitée ultérieurement dans ce chapitre.

La qualité de l'image est mauvaise, que puis-je faire ?

- Assurez-vous que l'échantillonnage et la résolution vidéo de votre ordinateur correspondent à la résolution de votre téléviseur HDTV (voir le chapitre concernant les caractéristiques techniques).
- Assurez-vous que la plage de transmission entre le récepteur et le transmetteur n'excède pas 20 pieds (sans obstruction entre le transmetteur et le récepteur).

Je n'entends aucun son ou le son est de mauvaise qualité. Que dois-je faire ?

- Assurez-vous que le volume du téléviseur est correctement réglé.
- Assurez-vous que le volume du téléviseur n'est pas réglé sur le minimum ou que le son n'est pas coupé.
- Assurez-vous que le volume de l'ordinateur n'est pas coupé.
- Assurez-vous que le débit binaire audio est pris en charge.
- Assurez-vous que la sortie audio de votre ordinateur est réglée sur la sortie HDMI.



Conseil

- Reportez-vous au chapitre concernant les caractéristiques du produit.

Comment puis-je me connecter à mon ordinateur pour activer l'affichage sur l'écran externe ?

Pour le système d'exploitation Windows 7 :

- 1 Appuyez sur  et **P**.
↳ L'écran des options s'affiche.
- 2 Sélectionnez **Clone**, **Extend display** ou **Project out** pour activer l'affichage sur l'écran externe.

Pour le système d'exploitation Windows Vista :

- 1 Cliquez sur **Start > Control Panel > Personalization > Display settings**.
 - 2 Assurez-vous que l'écran **2** est activé avec ou sans l'option **Extend the desktop onto this monitor**.
 - 3 Assurez-vous que la résolution est conforme à la résolution prise en charge (voir la section relative aux résolutions prises en charge dans le chapitre concernant les caractéristiques techniques).
-

Pour le système d'exploitation Windows XP :

- 1 Cliquez avec le bouton droit de la souris sur l'écran de l'ordinateur.
- 2 Sélectionnez **Propriétés > Settings**.
- 3 Assurez-vous que l'écran 2 est activé avec ou sans l'option **Extend the desktop onto this monitor**.
- 4 Assurez-vous que la résolution est conforme à la résolution prise en charge (voir la section relative aux résolutions prises en charge dans le chapitre concernant les caractéristiques techniques).

 **Conseil**

- Pour en savoir plus, cliquez sur **Start > Help and Support**, puis saisissez « Modifier les paramètres d'affichage » dans le champ de recherche.

Pour le système d'exploitation MAC :

Lorsque vous branchez le câble d'affichage sur un ordinateur MAC, le système d'exploitation détecte l'appareil permettant l'affichage externe et sélectionne automatiquement la meilleure résolution.

 **Remarque**

- Si le système d'exploitation MAC ne détecte pas automatiquement l'écran externe, cliquez sur  > **Preference > Detect Displays**.
- Ce produit ne prend pas en charge la technologie DisplayPort.

Comment puis-je régler le paramètre audio de mon ordinateur sur la sortie HDMI ?

Pour les systèmes d'exploitation Windows 7 et Vista :

- 1 Cliquez sur **Start > Control Panel > Sound > Playback**.
- 2 Réglez l'appareil de lecture sur le téléviseur correspondant proposé dans la liste.

Pour le système d'exploitation Windows XP :

- 1 Cliquez sur **Start > Control Panel > Sounds and Audio Devices > Audio > Sound Playback**.
- 2 Réglez **Default device** sur **HDMI device**.

 **Conseil**

- Pour en savoir plus, cliquez sur **Start > Help and Support**, puis saisissez « Modifier les paramètres audio » dans le champ de recherche.



© 2011 Koninklijke Philips Electronics N.V.
All rights reserved.

IFU_SWWW1890_27_V1.4
WK11292