

acaia

## Acaia Pearl 智能咖啡秤使用手册

如何使用你的Acaia智能咖啡秤

2.0.008

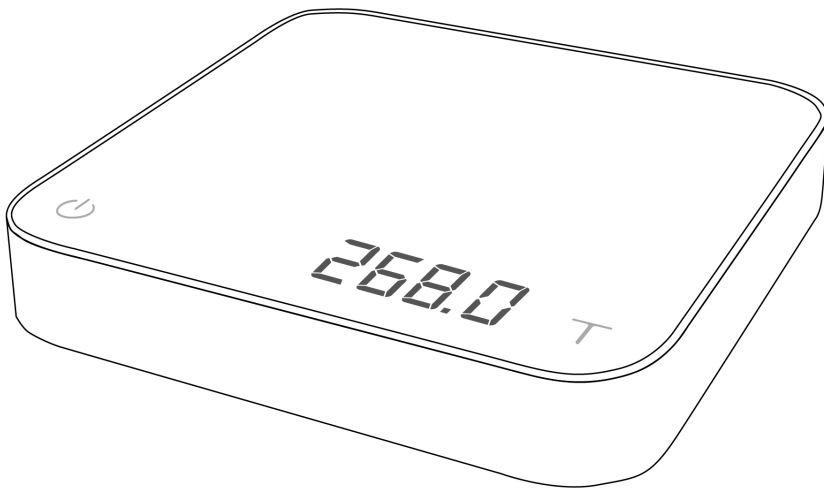

### 使用声明

Acaia Pearl 智能咖啡秤属于高精密度秤，在使用之前请仔细阅读说明书的指示及操作。

**注意:**

1. 请勿直接将高温物品置于秤上,使用时请先放置隔热垫。
2. 本商品在按照本使用说明书正常操作情形下,如有故障,自购买日期一年内,零件及维修一律免费。
3. 如因故意或过失及未按照本使用说明书使用,而导致之故障或损坏,不在保证范围,本公司维修时酌收零件费及维修费。

# 目录

<b>4</b>	<b>第一章: 产品</b>
4	介绍
4	规格
5	外观介绍
6	产品配件
6	按键说明
7	LED 指示灯
7	电池
<b>8</b>	<b>第二章: 使用说明</b>
8	使用前须知
9	充电及设定
<b>10</b>	<b>第三章: 基本操作</b>
10	基本操作说明
10	模式说明
10	Mode 0 - 秤重模式
11	Mode 1 - 浓缩咖啡模式
11	Mode 2 - 计时模式
12	Mode 3 - 自动计时模式
13	Mode 4 - 进阶萃取模式
14	Mode 5 - 自动扣重模式
<b>15</b>	<b>第四章: 重量校正</b>
15	重量校正操作流程
<b>16</b>	<b>第五章: 设定</b>
16	进入设定
16	设定操作说明
17	自动关机设定
17	自动归零设定
17	零点追踪设定
17	提示声开关设定
17	归零范围设定
18	重量过滤设定
18	重量单位设定
18	重量刻度设定
18	蓝芽开关设定
<b>19</b>	<b>附录</b>
19	错误代码

## 第一章:产品

### 一、介绍

感谢您选购Acaia智能咖啡秤，我们将竭尽所能带给您最好的咖啡冲泡体验。

请您检查产品包装盒内是否有下列三样物件：

● Acaia I pearl 智能咖啡秤 ● 隔热垫 ● USB 线

为有效帮助您正确的使用本公司产品，请您小心操作并且在使用之前请详读此说明书的指示及使用说明。以下说明内容，以「本产品」代表智能咖啡秤称之。

警告：不当操作可能会造成本产品损坏。

## 二、规格

产品重量	约462g		
最大秤量	2000g / 70.54oz		
秤重单位	g(g)及oz(oz)		
第一段秤重范围	最大秤量	1000.0g	35.280oz
	最小秤量	0.1g	0.005oz
	重量分度值 (感量)	0.1g	0.005oz
第二段秤重范围	最大秤量	2000.0g	70.540oz
	最小秤量	1000.0g	35.280oz
	重量分度值 (感量)	0.5g	0.020oz
重量显示上限	2060.0g / 72.660oz		
产品尺寸	(长 x 宽 x 高) 160x160x30mm		
USB 充电功率	5V/500mA		
电池	可充电锂电池 3.7V 1100mA		
显示面版	6位七段显示数字 LED 灯		
按键	电容式触控感应		
底部	防滑橡胶表面		
无线装置	Bluetooth 4.0		
线性误差	+/- 0.2g		
待机时间	25小时以上		

### 三、外观介绍

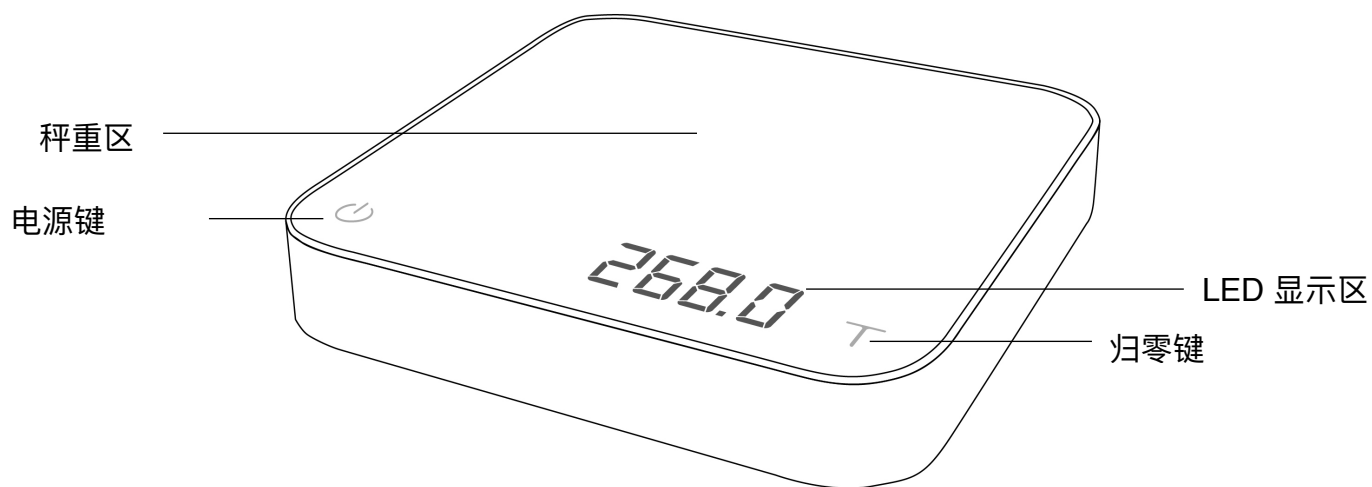

智能咖啡秤正面外观

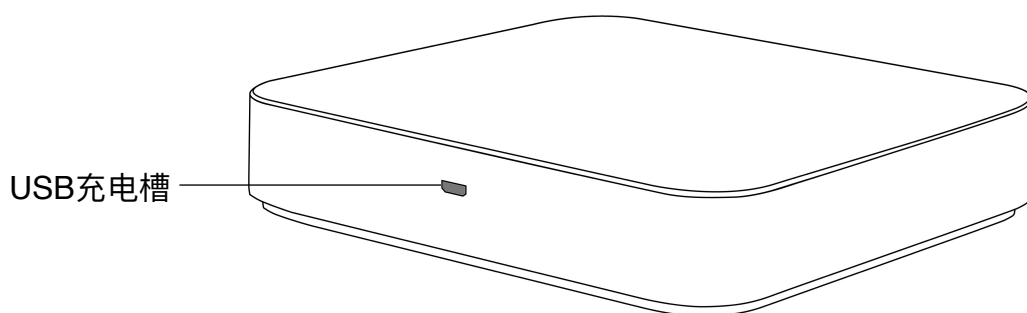

智能咖啡秤背面外观

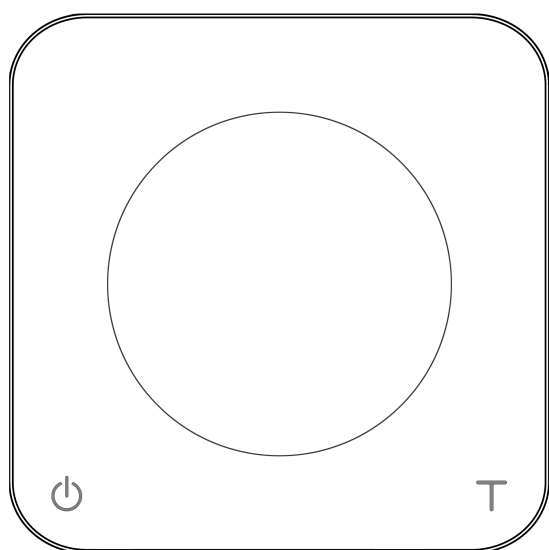

\*注：为了让本产品能够得到最精确的重量，请将物品放置在本产品正中央区块进行测量。

## 四、产品配件

### 微型 USB 充电线

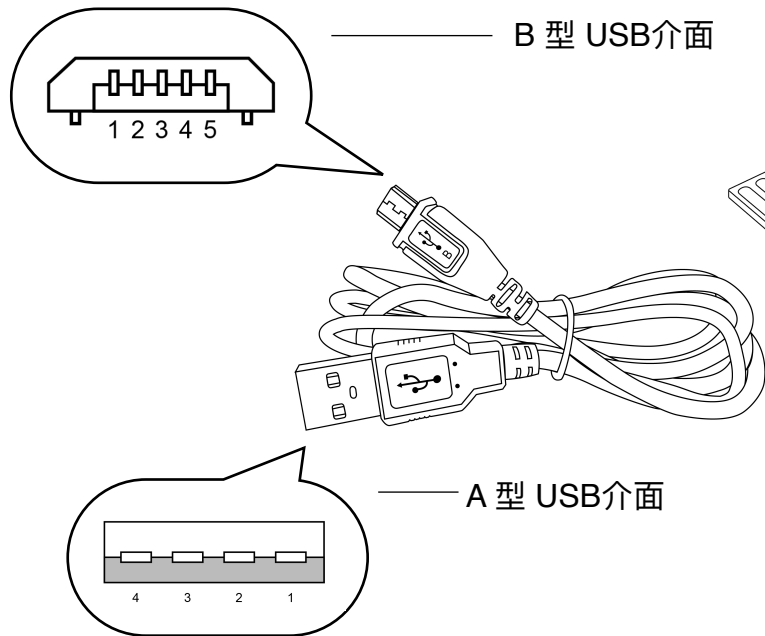

### 隔热垫

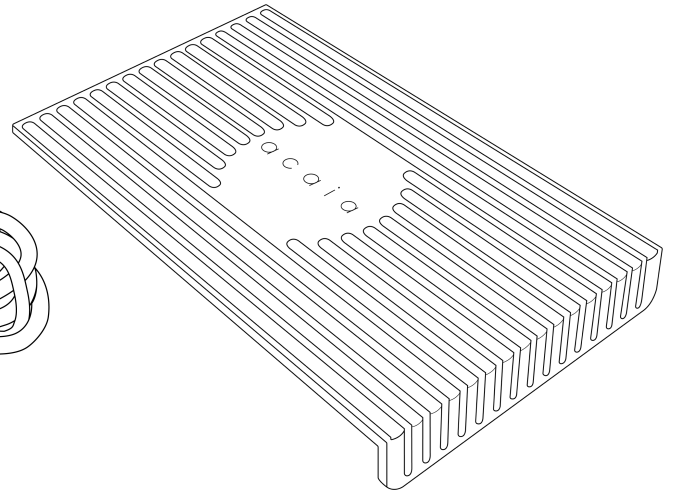

## 五、按鍵說明

操作按键	功能	操作说明
	开	长按开机。
	关	双击开机键关机。
	切换模式 (预设)	当本产品开机时,长按1秒可切换模式。
	开始/暂停/重置 时间	当本产品于计时模式, 按压此键即可开始计时, 暂停计时或重置时间。
	回上一页	当本产品处于开机设定模式, 按压此键可回到秤重模式。
	重新归零	当本产品处于秤重模式或计时/秤重模式, 按压此键会将重量归零。
	切换单位	当本产品处于秤重模式时, 长按可切换重量单位, 公克或盎司。
	切换选项	当本产品处于设定模式, 按压此键可切换选项。
	重置模式	双击此键, 可将模式回到初始状态。
	确认	当本产品于设定模式, 长按1秒即为选择该选项。
	进入重量校正模式	当本产品处于秤重模式, 不断按压此键会进入重量校正模式。

\* 进阶操作模式请详阅本说明书第参章。

## 六、LED 指示灯

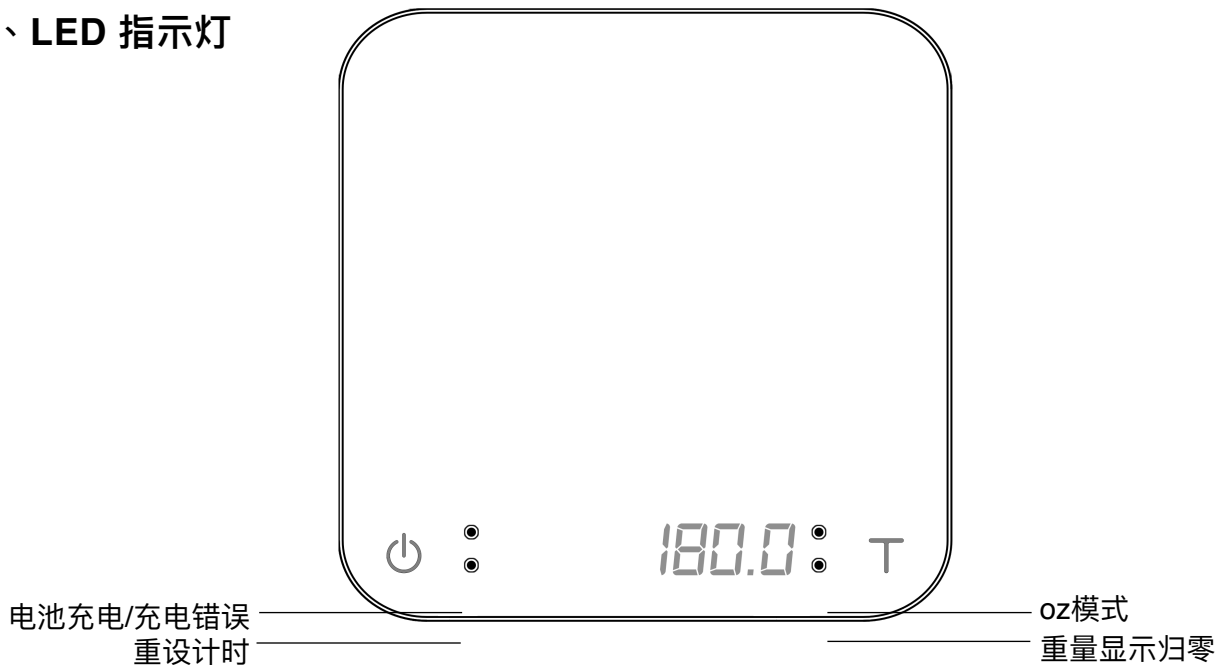

### 电池充电/充电错误

当左上角的橘色指示灯亮起，表示本产品正在充电中，在充电充满之后该指示灯会熄灭。若该指示灯不断地闪烁，请检查USB线是否有问题。

### 重设计时

当左下角的橘灯亮起，表示重设计时器。本产品会显示0到59秒的时间，当超过60秒时则会从0开始重新显示。

### 重量归零

当按下 **T** 键，右下角的指示灯会不断闪烁。

### oz模式

当右上角指示灯亮起，代表本产品目前的重量单位为oz。

## 七、电池

- 本产品可藉由以下USB接头进行充电：
  - 个人电脑/笔记型电脑的USB埠
  - 有USB接头的手机
  - AC变压器
  - 有USB接头的汽车充电座
- 电池电量由无至充满需花1至2小时。
- 在电量充满的状况之下，本产品可持续使用25小时左右。
- 可从Acaia Coffee App上查看电池的电量。
- 不建议将电力耗尽再充电。

# 贰 使用说明

## 一、使用前须知



- 室内为最佳使用环境。



- 必须避免震动以及不稳之场所。



- 本产品附近请勿放置拥有磁力的物品或是电子仪器。

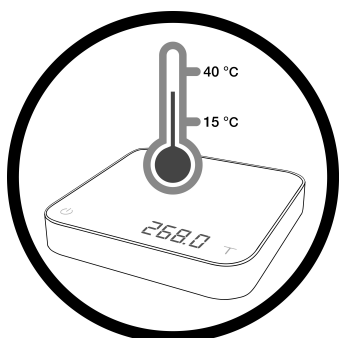

- 室内温度高于40°C或低于15°C可能会造成重量不精准。



## 二、充电及设定

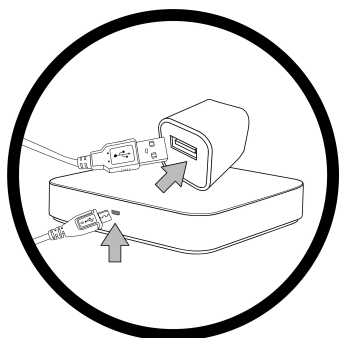

- 本产品需使用AC变压器，藉由USB接头来进行充电。







- 按压  键超过0.5秒即可开机。



- 在使用之前，请将隔热垫放在本产品上。

# 第三章：基本操作

## 基本操作

功能	操作说明
开机	长按 
关机	双击 
切换模式	长按 
归零	短按 
重置模式	双击 

**模式说明** \*若想开启或关闭模式，请参考第五章（第16页）

Mode 0 - 秤重模式

Mode 1 - 浓缩咖啡模式

Mode 2 - 计时模式





Mode 3 - 自动计时模式

Mode 4 - 进阶萃取模式

Mode 5 - 自动扣重模式

## Mode 0 - 秤重模式





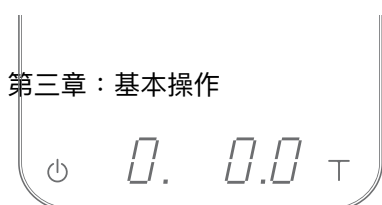

功能	操作说明
扣除重量	短按 
切换单位 公克/盎司	长按 
重置模式	双击 
切换模式	长按 

1. 本产品可显示不同两个单位(g或oz)的重量。
2. 当秤重单位为g的时候，刻度为0.1g。而当秤重单位为oz的时候，刻度则为0.005。
3. 显示面版显示 [ 0.0 ]，此时单位为公克(g)。
4. 显示面版显示 [ 0.000 ]，此时单位为盎司(oz)。



## Mode 1 - 浓缩咖啡模式





功能	操作说明
开始/暂停/重置计时	短按 
扣除重量	短按 
重置模式	双击 
切换模式	长按 

1. LED显示面板左方为计时器，右方为重量。
2. 此模式中每60秒为一循环，最大显示秒数为59秒，当计时器已计时超过1分钟，显示面板左边橘色指示灯会亮起。
3. 当重量超过199.9后，本产品的重量刻度会降为1g。

\*若想开启或关闭浓缩咖啡模式，请参考第五章（16页）。

## Mode 2 - 计时模式



功能	操作说明
开始/暂停/重置计时	短按 
扣除重量	短按 
重置模式	双击 
切换模式	长按 

1. 计时器可以长达9分59秒。此模式中，显示重量最大值为999。
2. 若超过1000，会重0开始，并且左方灯号闪烁作为提示。

\*若想开启或关闭计时模式，请参考第五章（16页）

## Mode 3 - 自动计时模式



放置器材至本产品上， 按压电源键会扣除重量，此时注水，计时器会自动计时。  
当冲煮器具移开后，本产品会自动停止计时。

功能	操作说明
开始自动计时功能	短按 
扣除重量	短按 
暂停计时	计时开始后。短按 
重置模式	双击 
转换模式	长按 

\*若想开启或关闭自动计时模式，请参考第五章（16页）

## Mode 4 - 进阶萃取模式



跟着萤幕上的指示放上咖啡壶，滤纸及咖啡粉（每个导引间，短按 T 进入下一导引）。当注水后，计时器会自动计时。移开滤杯和滤纸后，计时器会自动暂停。冲煮完后闪烁数值为萃取后的重量。

功能	操作说明
下一步	短按 T
上一步	短按 ⏻
暂停计时	短按 ⏻
重置模式	雙擊 T
切换模式	长按 ⏻

萤幕显示	功能/操作说明
CUP	放置咖啡壶和滤杯至本产品上
FLL	将滤纸放入滤杯中
COF	将咖啡粉倒入滤纸中
*Timer Flashes	准备冲煮
-FLL-	移除滤杯
bxxxx,x xxx.x	萃取后重量 总重量

1. 当重量稳定后，萤幕会出现下一步指示。
2. 当侦测到注水，会自动开始计时。
3. 计时器会因短按 ⏻ 或移除器具（滤杯）后暂停计时。
4. 冲煮结束后，且移除滤杯后，萤幕会交错闪烁两个数值。而数值前有b代表为萃取后的重量，没有b的数值为总重量。

\*若想开启或关闭进阶萃取模式，请参考第五章（16页）

## Mode 5 - 自动扣重模式 (2.0.008后版本)



萤幕只会显示重量。放置容器至本产品上后会自动扣重，供使用者测量物品。

功能	操作说明
扣除重量	短按 T
重置模式	双击 T
切换模式	长按 

\*若想开启或关闭自动扣重模式，请参考第五章（16页）

## 第四章：重量校正

### 校正模式

1. 当本产品位于秤重模式，且单位为公克时，重复快速按压 T 数次直到萤幕显示 [ CAL ] 和 [ 500 ] 交错闪烁。
2. 放置500g砝码至本产品上后，等待校正过程。
3. 当萤幕显示 [ -End- ] 即表示校正完成。此时可以移除砝码。

\* 除了500g砝码，也能使用100g、1000g或2000g砝码来进行重量校正。

# 第五章：设定

## 进入设定说明

1. 长按 **⏻** 进行开机，并且不放。
2. 持续按压 **⏻** 直到萤幕显示 [ n R C A I R ] 接着出现 [ S E E ]，同时按压 **T** 约两秒不放。
3. 出现 [ F.0000 ] 后即可松开。
4. 长按 **T** 能将当前闪烁数值跳至右方数值。重复此动作四次即可进入设定选单。第一个出现的设定功能为 [ S L E E P ]。
5. 请参考下方设定说明：

設定選單	螢幕顯示	選項	預設值
自动关机设定	S L E E P	5, 10, 20, 30, 60, Off	5
关机零点设定	O. R U L E	On, Off	Off
零点追踪设定	t r A c E	2d, 3d, Off	2d
提示声开关设定	b E E P	On, Off	On
归零范围设定	O. r A N G E	2, 100	100
重量过滤设定	F i l t	2, 4, 6, 8, 16, 32, 64, 128	16
重量单位设定	U n i t	Gram, Ounce	Gram
重量刻度设定	r E S o L	Default, High	Default
浓缩咖啡模式	M o d E _ 1	On, Off	Off
计时模式	M o d E _ 2	On, Off	On
自动计时模式	M o d E _ 3	On, Off	Off
进阶萃取模式	M o d E _ 4	On, Off	Off
自动扣重模式	M o d E _ 5	On, Off	On
蓝牙密码设定	r E S E T . d	Yes, No	No
蓝牙开关设定	b t _ S E T	On, Off	On

功能	操作说明
下一设定选项	短按 <b>T</b>
进入设定	长按 <b>T</b>
切换选项	短按 <b>T</b>
储存设定	长按 <b>T</b>
离开设定选单	短按 <b>⏻</b>



## 自动关机设置 [ SLEEP ]

自动关机设置也可从Acaia Coffe 软件进行设置。

1. 在显示面版所显示的数字代表本产品自动关机的时间，举例来说若显示器显示10，那在本产品上重量没有改变10分钟之后秤会自动关机。

## 关机零点设置 [ O.AUTO ]

1. 当开机自动零点设置是关闭时，秤会以开机重量为零点。举例来说先放300g的重量在本产品上，开机之后会显示重量为0。  
这里有个限制：开机的重量必需要小于 1kg，否则会显示 [ Er.303 ]，接着显示物品的重量。
2. 反之，若设置为开启时，秤开机时会直接显示秤上物品的重量。举例来说先放300g的重量在本产品上，开机之后会显示300。

## 零点追踪设置 [ TrAcc ]

零点追踪能忽略微小的环境影响，使显示重量在没有放置物品之下不会有微量的重量值产生。

1. OFF: 不建议将此设置关掉，因为秤的零点容易受到温度影响而产生飘移。
2. 0.5d~3d: 举例来说若是刻度为0.1g，则3d = 3 \* 0.1g，3d=0.3g。当零点追踪被设置成3d时，在称重时有微量的重量值±0.3g的话，则会被秤忽略不计。
3. 在本产品默认值为2d。

## 提示声 [ BEEP ]

可从Acaia Coffee 软件去做声响开关的设置。

- 提示声若是设置成Off，则操作本产品会有哔声，反之设置成On，则不会发出任何提示声。

## 归零范围设置 [ O.rAnGE ]

归零范围设置影响 **T** 键是执行归零 (Zero) 操作，或是扣重(Tare)操作。

1. 当归零范围为2，在本产品可以归零的范围为最大秤重量的±2%，此时本产品的归零范围为+/- 40g。按下 **T** 键，大于 40g的重量将会进行扣重处理。
2. 若是归零范围设置为100，归零范围为最大秤重量的100%，此时在本产品的归零范围是±2g。因此按 **T** 键一定会执行归零动作。

补充说明： 归零(Zero)功能：将现在重量视之为零点。

扣重(Tare)功能：扣除重量将重量显示为零，并不会改变零点。

另外，归零并不会增加最大可秤重上限。

Ex: 开机后，放1公斤归零 此时秤只能再秤 1公斤。

## 重量过滤设置 [ Filte. ]

1. 进入此设置，显示面板上所显示的数字代表现在的过滤器参数。这个参数代表本产品能够承受的重量及及秤重值。当数字越大则代表过滤重量越稳定，但相对来说本产品得到秤重值的速度会比较慢。

## 重量单位设置 [ *Unit* ]

1. 本产品默认重量为g [ *g* ]，若选择oz则默认重量会改成oz [ *oz* ]。
2. 按压 **T** 键即可切换g或oz。
3. 长压 **T** 键1秒显示面板会显示 [ *RESOL* ] 以确认设置的单位。

## 重量刻度设置 [ *RESOL* ]

1. 默认值为 [ *DEFAULT* ] 在1000g以下将刻度设成0.1g，而1000g到2000g，刻度则是会变成0.5g。
2. 按下 **T** 键即可切换选单设置，在重量分辨率设置有两个模式可做选择：  
[ *DEFAULT* ] 和 [ *high* ]。
3. 当重量分辨率设置成high时，全部的刻度为设置成0.1g。
4. 长压 **T** 键1秒直到显示面板出现 [ *SLEEP* ] 代表刚刚所变更的设置值已经储存。

## 蓝芽开关设定 [ *bt-Set* ]

1. 蓝芽预设为开启状态。
2. 按下 **T** 键即可切换蓝芽开关 [ *On* ] 和 [ *OFF* ]
3. 长按 **T** 键1秒钟，直到 [ *SLEEP* ] 出现在显示面板上，已确认更改设定完毕

# 附录

## 错误代码

错误信息	说明
100	代码错误
101	EEPROM错误
102	AD读取错误
	重量已超过咖啡秤上限
	重量已低于咖啡秤下限
303	无法进行初始重量校正
304	重量校正错误
802	在归零重量时，重量已超出最大秤量
803	重量不稳定使归零操作发生错误
904	密码错误(默认密码为 0000)



## 版权声明

凡于本说明手册所刊登之所有内容，包括文字、图形、影像、标志、资料编辑、版面配置等，均受著作权法、商标法、专利法或其他相关智慧财产权之保护，未经合法授权之前，请勿擅自以任何方式重制、改作，散布，公开播送或为其他不合法之利用。若经本公司授权同意使用后，您仍需注明版权所有及智慧财产权的声明，否则本公司将依法追究并请求赔偿。

## 低功率电波辐射性电机管理办法

第十二条 经型式认证合格之低功率射频电机，非经许可，公司、商号或使用者均不得擅自变更频率、加大功率或变更原设计之特性及功能。

第十四条 低功率射频电机之使用不得影响飞航安全及干扰合法通信；经发现有干扰现象时，应改善至无干扰时方得继续使用。前项合法通信，指依电信法规定作业之无线电通信。低功率射频电机须忍受合法通信或工业、科学及医疗用电波辐射性电机设备之干扰。