



EX-06

WIRELESS HD  
STEREO HEADSET

PS3 | XBOX | PC | MAC  
IPOD | MP3 PLAYERS



**gioteck** ™  
COME GET SOME

**IMPORTANT : READ & UNDERSTAND THESE INSTRUCTIONS BEFORE USE.**

## PRECAUTIONS

This product has been designed with the highest concern for safety. However, any electrical device if used improperly has the potential to cause harm. To help ensure risk-free operation please pay attention to the following guidelines:

- Use only as intended. This is a precision product, handle with care.
- Contains small parts. Not suitable for children under three years of age.
- Store in a dry and dust free area.
- Do not store in areas of extreme heat or cold, and avoid direct sunlight or heat sources e.g. heaters.
- Do not allow the product to get wet or dirty; doing so may cause damage.
- Do not clean with benzene, paint thinner, acetone, alcohol, or other such solvents.
- Do not take the product apart; doing so will void your warranty and may cause electrical shock on your console.

## WARNINGS



This symbol indicates important installation, operational or maintenance instructions. Always follow these instructions very closely.

## ENVIRONMENT



Please help to conserve the environment by recycling the cardboard packaging of this product.



This product should NOT be disposed of in normal household waste. It should be disposed of separately. Please take it to an electrical waste collection point.

FOR ADDITIONAL CUSTOMER SUPPORT &  
TO VIEW THIS MANUAL ONLINE VISIT:

[WWW.GIOTECK.COM](http://WWW.GIOTECK.COM)



## PARTS LIST

- i] Headset
- ii] Wireless Transmitter
- iii] USB Charging Cable
- iv] Audio / Xbox Chat Cable
- v] RCA to Audio Cable
- vi] Removable Mic Boom
- vii] User Manual

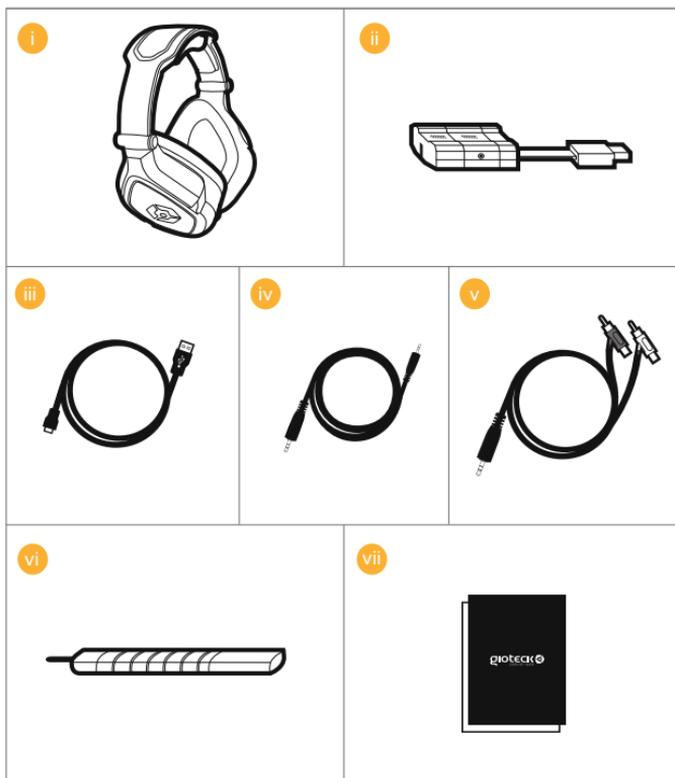

## PRODUCT DETAILS

### HEADSET

- 01 | Headband Adjusters
- 02 | Removable Mic Boom
- 03 | Xbox Chat Input
- 04 | Mute/Pairing Button
- 05 | Chat Volume -/+
- 06 | Game Volume -/+
- 07 | Surround sound button
- 08 | Power Button
- 09 | LED Indicator
- 10 | Mic Boom Port
- 11 | USB Charging Port



### WIRELESS TRANSMITTER

- 12 | LED Indicator
- 13 | Audio input

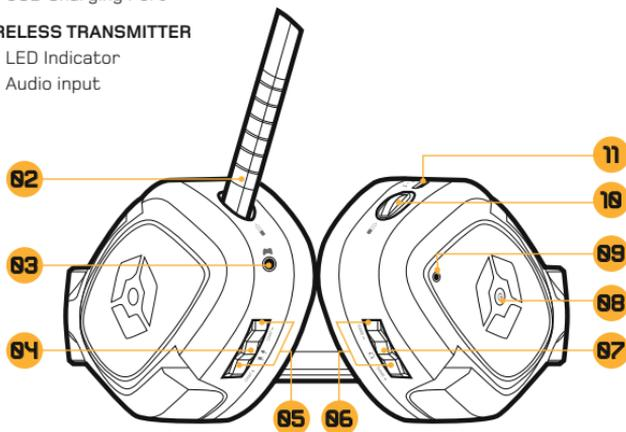

## GETTING STARTED

EN

### CHARGING

It is recommended to fully charge the headset before first use.

- 1] Plug the small connector end of the charging cable into the charging port on the headset and the other end into a port on the front of your console, PC or MAC.
- 2] The LED on the headset will turn RED while charging and be OFF when fully charged. The headset will take approximately 4-5 hours to fully recharge from a drained state. The charging cycle will take longer if the headset is in use during charging.

 When there is only 20 minutes of battery left, the LED on the headset will flash blue continuously. This will continue until the headset is charged or until the battery is completely drained.

### QUICK-START SETUP

- 1] Connect the Wireless Transmitter into a USB port on your console, PC or MAC. The Transmitter LED will flash Red.
- 2] Turn the headset ON by pressing the Power Button and the LED will flash blue. Connection between the transmitter and headset has been successful if the Headset LED turns solid blue and the Transmitter LED is solid red.
- 3] Turn the headset OFF by pressing the Power Button and the LED will turn off.

Please read the next few pages for more in-depth set-up instructions.

### PAIRING

The headset should pair automatically. However, if your headset has not paired successfully the LED on the Headset and the Wireless Transmitter will flash intermittently.

To re-pair your headset, press and hold the mute button on the headset until the LED on the headset and the LED on the transmitter both turn solid. The headset should pair automatically on the next usage.

### WIRELESS RANGE

The headset is effective up to a distance of 20-30 metres.



**PLEASE NOTE:** You may need to make some adjustments to your TV/Monitor's settings to enable the audio to come through the headset (Consult your TV manual).

## CONNECTION GUIDE

### PS3 SET UP : WITH A/V CABLES (WITHOUT HDMI)

- 1] Connect the AV RCA cable into the back of your PS3.
- 2] Connect the RED/WHITE connectors from the AV RCA Cable into the corresponding RED/WHITE sockets on the RCA to Audio cable.
- 3] Connect the yellow VIDEO connector into the Video IN socket of your TV/Monitor.
- 4] Connect the the wireless transmitter into an available USB port on the front of your PS3 console.
- 5] Connect the audio cable into the wireless transmitter.
- 6] Turn on your PS3 console.
- 7] Turn your Headset ON by pressing the Power Button. Pairing with the wireless transmitter should happen automatically. However, if pairing is unsuccessful, please refer to the Pairing section in 'Getting Started'.
- 8] Make sure that microphone mute is OFF.
- 9] Go to Settings > Accessory Settings > Audio Device Settings and select EX-06 Headset for both the Input and Output. You will be able to hear yourself talking into the microphone through the headset earcups. Set the desired volume level
- 10] Go to Settings > Sound Settings > Audio Output Settings, choose Audio Input Connector/ Scart / AV Multi.

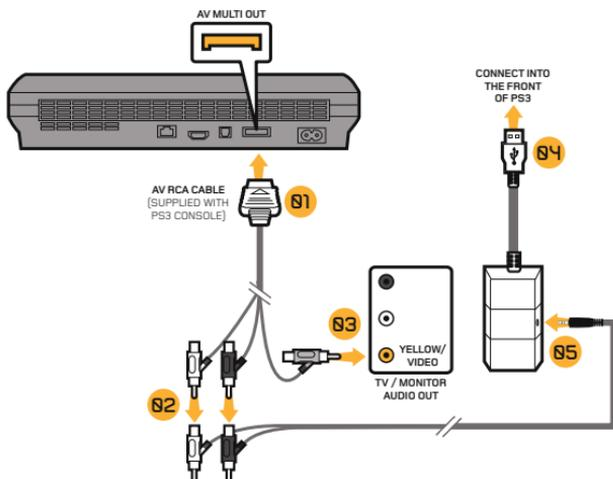

**PS3 SET UP : WITH HDMI (OPTION A)**

- 1] Connect the HDMI lead between the PS3 console and your TV/Monitor.
- 2] Connect the AV RCA cable into the back of your PS3.
- 3] Connect the RED/WHITE connectors from the AV RCA Cable into the corresponding RED/WHITE sockets on the RCA to Audio cable.
- 4] Connect the the wireless transmitter into an available USB port on the front of your PS3 console.
- 5] Connect the audio cable into the wireless transmitter.
- 6] Turn on your PS3 console.
- 7] Turn your Headset ON by pressing the Power Button. Pairing with the wireless transmitter should happen automatically. However, if pairing is unsuccessful, please refer to the Pairing section in 'Getting Started'.
- 8] Make sure that microphone mute is OFF.
- 9] Go to Settings > Accessory Settings > Audio Device Settings and select EX-06 Headset for both the Input and Output. You will be able to hear yourself talking into the microphone through the headset earcups. Set the desired volume level.
- 10] Go to Settings > Sound Settings > Audio Output Settings, choose Audio Input Connector/ Scart / AV Multi.

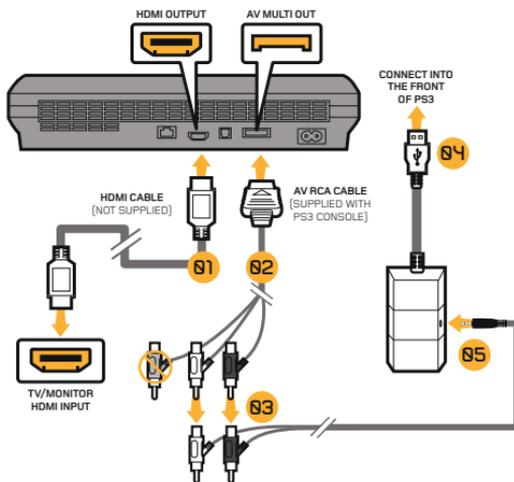

**PS3 SET UP : WITH HDMI (OPTION B)**

- 1] Connect the HDMI between the PS3 console and TV/Monitor.
- 2] Connect the RED/WHITE connectors on the RCA to Audio cable into the Audio OUT RED/WHITE sockets on your TV/Monitor.
- 3] Connect the the wireless transmitter into an available USB port on the front of your PS3 console.
- 4] Connect the audio cable into the wireless transmitter.
- 5] Turn on your PS3 console.
- 6] Turn your Headset ON by pressing the Power Button. Pairing with the wireless transmitter should happen automatically. However, if pairing is unsuccessful, please refer to the Pairing section in 'Getting Started'.
- 7] Make sure that microphone mute is OFF.
- 8] Go to Settings > Accessory Settings > Audio Device Settings and select EX-06 Headset for both the Input and Output. You will be able to hear yourself talking into the microphone through the headset earcups. Set the desired volume level.
- 9] Go to Settings > Sound Settings > Audio Output Settings, choose Audio Input Connector/ Scart / AV Multi.

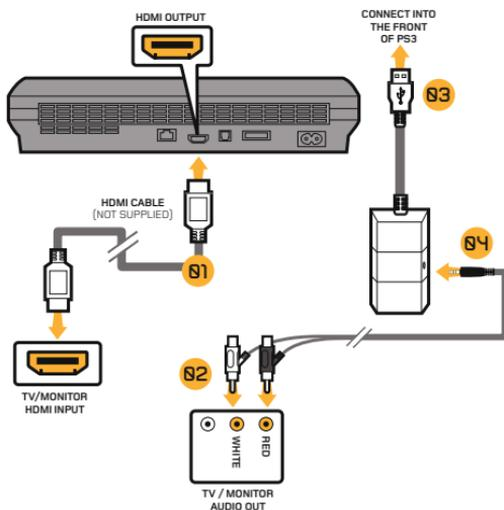

**PLEASE NOTE:** Your TV/Monitor will need to have Audio Out (RED/WHITE) sockets. Most, but not all TVs/Monitors have RED/WHITE Audio IN and YELLOW Video IN sockets but not all TV's, and even fewer monitors have RED/WHITE Audio OUT sockets.

**XBOX SET UP : WITH A/V CABLES (WITHOUT HDMI)**

- 1] Connect the AV RCA Cable into the back of your Xbox.
- 2] Connect the RED/WHITE connectors from the AV RCA Cable into the corresponding RED/WHITE sockets on the RCA to Audio cable.
- 3] Connect the yellow VIDEO connector into the Video IN socket on your TV/Monitor.
- 4] Connect the the wireless transmitter into an available USB port on the front of your Xbox console.
- 5] Connect the audio cable into the wireless transmitter.
- 6] Turn on your Xbox and make sure that your controller is wirelessly connected to your console (do not leave the controller charging or it will transfer electrical noise into your headset).
- 7] Turn your Headset ON by pressing the Power Button. Pairing with the wireless transmitter should happen automatically. However, if pairing is unsuccessful, please refer to the Pairing section in 'Getting Started'.
- 8] Make sure that microphone mute is OFF.
- 9] Go to chat set up.

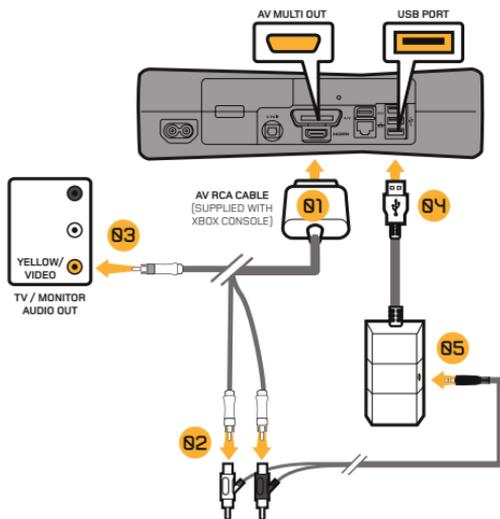

**XBOX SET UP : WITH HDMI (OPTION A)**

- 1] Connect the HDMI (not included) between the Xbox and TV/Monitor.
- 2] Connect the AV RCA Adaptor Cable (not included) into the Xbox.
- 3] Connect the RED/WHITE connectors from the RCA to Audio cable into the corresponding inputs of the AV RCA Adaptor Cable (not included).
- 4] Connect the the wireless transmitter into an available USB port on the front of your Xbox console.
- 5] Connect the audio cable into the wireless transmitter.
- 6] Turn on your Xbox and make sure that your controller is wirelessly connected to your console (do not leave the controller charging or it will transfer electrical noise into your headset).
- 7] Turn your Headset ON by pressing the Power Button. Pairing with the wireless transmitter should happen automatically. However, if pairing is unsuccessful, please refer to the Pairing section in 'Getting Started'.
- 8] Make sure that microphone mute is OFF.
- 9] Go to chat set up.

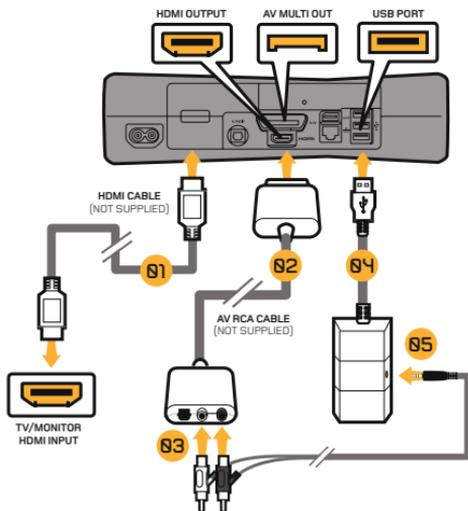

**IMPORTANT:** The AV cable supplied with the Xbox 360 does not allow for simultaneous use with a HDMI cable, as the shape of the AV connector covers the HDMI socket. You will need to purchase one for this set up method.

**XBOX SET UP : WITH HDMI (OPTION B)**

- 1] Connect the HDMI (not included) between your Xbox and TV/Monitor.
- 2] Connect the RED/WHITE connectors from the RCA to Audio cable into the Audio OUT RED/WHITE sockets on your TV/Monitor.
- 3] Connect the the wireless transmitter into an available USB port on the front of your Xbox console.
- 4] Connect the audio cable into the wireless transmitter.
- 5] Turn on your Xbox and make sure that your controller is wirelessly connected to your console (do not leave the controller charging or it will transfer electrical noise into your headset).
- 6] Turn your Headset ON by pressing the Power Button. Pairing with the wireless transmitter should happen automatically. However, if pairing is unsuccessful, please refer to the Pairing section in 'Getting Started'.
- 7] Make sure that microphone mute is OFF.
- 8] Go to chat set up.

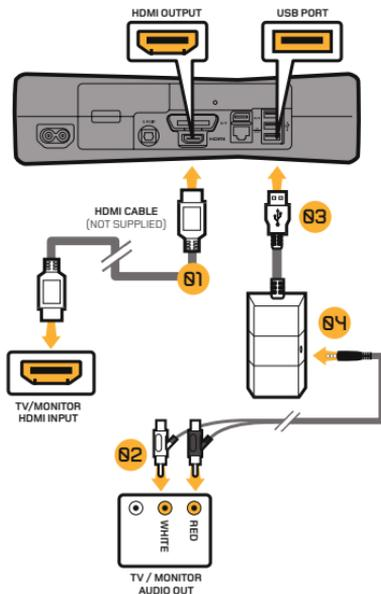

**PLEASE NOTE:** Your TV/Monitor will need to have Audio Out (RED/WHITE) sockets. Most, but not all TVs/Monitors have RED/WHITE Audio IN and YELLOW Video IN sockets but not all TVs, and even fewer monitors have RED/WHITE Audio OUT sockets.

**XBOX LIVE : CHAT SET UP**

- 1] Connect the mini jack cable between your headset and Xbox controller.
- 2] Go to Settings > Preferences > Voice. Voice Output: Play through Headset.
- 3] Set the desired volume for Game Sound and Voice. (You should now hear sound from your console through your headset.)
- 4] To test the microphone go to messages then record and play back a message.

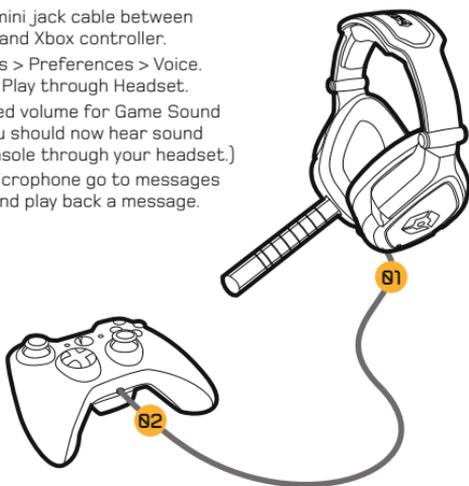

 It is important to do this in the correct order to ensure that the console connects to the headset's microphone.

**MICROPHONE ADJUSTMENT**

Remove the Mic boom and place it on your preferred side. Then replace the cover on the exposed side to avoid any dust or dirt build up.



### PC, MAC SET UP

- 1] Plug the USB cable into an available port on your PC or Mac.
- 2] Your PC (windows 7) will automatically find the Headset and assign it as the device for audio output.
- 3] For Mac, open system preferences and go to sound. (You can then assign the audio output to the Gioteck EX-06 Headset.)
- 4] Make sure the microphone is not set to mute.

EN

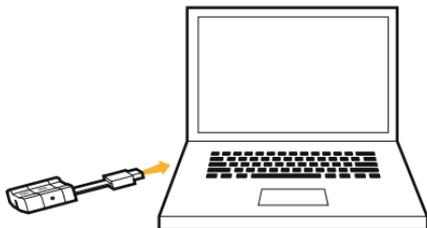

### HANDHELD DEVICE SET UP

- 1] Plug the USB cable on the wireless transmitter into an available port on your console/computer/or any other device with a USB port.
- 2] Plug one end of the audio cable into your handheld device (mobile phone, ipod, mp3 player etc.) and the other end into the wireless transmitter.
- 3] You can now listen to music on the move!

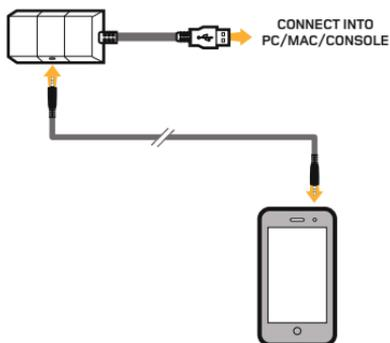

## LIMITED WARRANTY

This product warranty covers against any defects in materials and workmanship for a period of ninety (90) days from the date of purchase. This warranty does not cover damage caused by accident, misuse, or neglect such as tears in fabric, and is limited to replacement or product repair at our discretion. Damage caused by the use of harsh chemicals is not covered under the warranty. If there is a defect with 90 days of purchase please contact us to obtain authorization to return the product. The customer will be responsible for shipping charges, but Goodbetterbest Limited will cover the shipping charges on the replacement product. You will need to pack the product securely and include with the product (1) a copy of the original proof of purchase (retail receipt) showing the date of purchase, and (b) a detailed explanation of the problem(s) requiring service. This statement of warranty prevails over any other statement by the seller specified or implied.

## LEGALS

EN

This product complies with the following legal regulations.  
For further information go to [www.gioteck.com](http://www.gioteck.com)

This device complies with Industry Canada licence-exempt RSS standard(s). Operation is subject to the following two conditions: (1) this device may not cause interference, and (2) this device must accept any interference, including interference that may cause undesired operation of the device.

Le présent appareil est conforme aux CNR d'Industrie Canada applicables aux appareils radio exempts de licence. L'exploitation est autorisée aux deux conditions suivantes : (1) l'appareil ne doit pas produire de brouillage, et (2) l'utilisateur de l'appareil doit accepter tout brouillage radioélectrique subi, même si le brouillage est susceptible d'en compromettre le fonctionnement.

Caution: The user is cautioned that changes or modifications not expressly approved by the party responsible for compliance could void the user's authority to operate the equipment. This device complies with Part 15 of the FCC Rules. Operation is subject to the following two conditions: (1) this device may not cause harmful interference, and (2) this device must accept any interference received, including interference that may cause undesired operation. However, there is no guarantee that interference will not occur in a particular installation. The device and its antenna must not be co-located or operating in conjunction with any other antenna or transmitter. Gioteck are not responsible for any interference caused by un-authorized changes to this equipment. This equipment generates, uses, and can radiate radio frequency energy and, if not installed correctly, may cause harmful interference to radio communications. This equipment has been tested and found to comply with the limits for a Class B digital device, pursuant to part 15 of the FCC Rules. These limits are designed to provide reasonable protection against harmful interference in a residential installation. If this equipment does cause harmful interference to radio/television reception try the following: • Reorient or relocate the receiving antenna. • Increase the separation between the equipment and receiver. • Connect the equipment into an outlet on a circuit different from that to which the receiver is connected. • Consult the dealer or an experienced radio/TV technician for help. This equipment complies with FCC radiation exposure limits set forth for an uncontrolled environment. End user must follow the specific operating instructions for satisfying RF exposure compliance. This transmitter must not be co-located or operating in conjunction with any other antenna or transmitter.

Gioteck hereby declares that this product is in compliance with the essential requirements and other provisions of Directive 2004/108/EC and R6TTe 1999/5/EC. To view the full version of the Declaration of Conformity go online to [doc.gioteck.com](http://doc.gioteck.com)

Complies with  
IDA Standards  
**DB100398**

CE FC  N13179

**IMPORTANT : LIRE ATTENTIVEMENT LA NOTICE AVANT D'UTILISER LE PRODUIT.**

## PRÉCAUTIONS

Ce produit a été conçu dans un souci absolu de sécurité. Cependant, tout appareil électrique mal utilisé peut être dangereux. Pour faire en sorte d'utiliser ce produit sans risques, merci de prêter attention aux directives suivantes :

- Utiliser le produit uniquement de la manière prévue. Il s'agit d'un matériel de précision, manipulez-le avec soin.
- Contient de petites pièces. Ne convient pas à des enfants de moins de trois ans.
- Ranger le produit dans un endroit sec et non poussiéreux.
- Ne pas le ranger dans des endroits exposés à une chaleur ou à un froid extrêmes et éviter l'ensoleillement direct ou les sources de chaleur telles que les appareils de chauffage.
- Ne pas mouiller le produit et ne pas le laisser se salir : ceci pourrait l'endommager.
- Ne pas utiliser de benzène, de diluant pour peintures, d'acétone, d'alcool ou d'autres solvants similaires pour le nettoyer.
- Ne pas démonter le produit : ceci annulerait la garantie et pourrait occasionner un choc électrique sur votre console.

## MISES EN GARDE



Ce symbole indique des consignes importantes pour l'installation, l'utilisation ou l'entretien du produit. Toujours suivre à la lettre ces consignes.

## ENVIRONNEMENT



Merci de contribuer à préserver l'environnement en recyclant l'emballage en carton de ce produit.



Ce produit ne doit PAS être jeté dans les déchets ménagers habituels. Il doit être traité à part. Merci de le déposer dans un point de collecte des déchets électriques et électroniques.

## CONTENU

- i] Casque
- ii] Émetteur sans fil
- iii] Câble de mise en charge USB
- iv] Câble audio/conversation Xbox
- v] Câble RCA vers Audio
- vi] Perche micro amovible
- vii] Manuel d'utilisation

LR

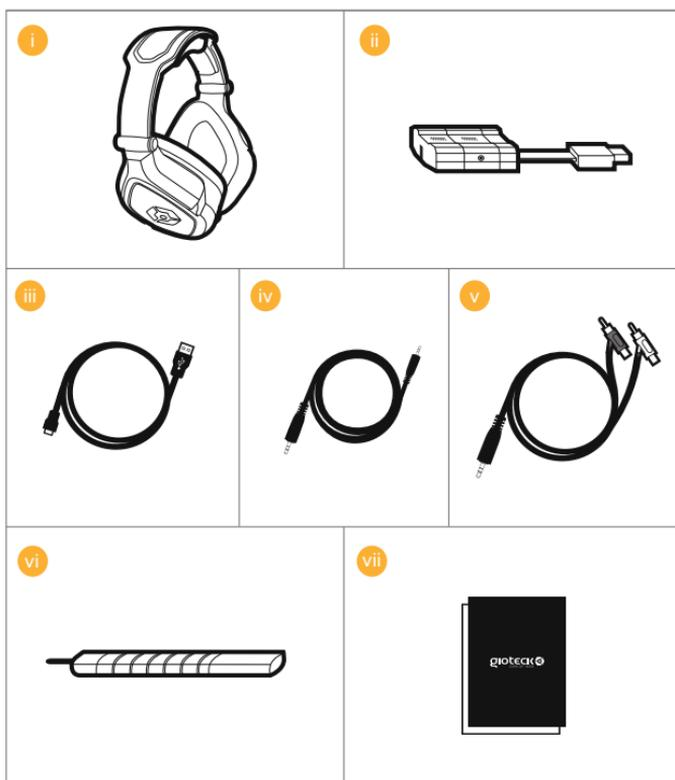

## CARACTÉRISTIQUES DU PRODUIT

### CASQUE

- 01 | Réglages du serre-tête
- 02 | Perche micro amovible
- 03 | Entrée pour conversation Xbox
- 04 | Bouton de sourdine/jumelage
- 05 | Volume de conversation -/+
- 06 | Volume de jeu -/+
- 07 | Bouton de son surround
- 08 | Bouton marche/arrêt
- 09 | DEL témoin
- 10 | Port pour perche micro
- 11 | Port de mise en charge USB



### ÉMETTEUR SANS FIL

- 12 | DEL témoin
- 13 | Entrée audio

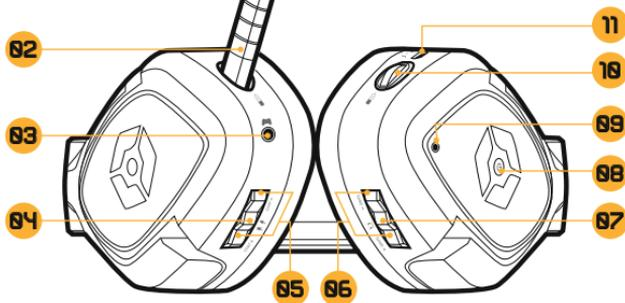

## PRISE EN MAIN

### MISE EN CHARGE

Il est recommandé de charger entièrement le casque avant la première utilisation.

- 1] Brancher le petit connecteur du câble de mise en charge sur le port de mise en charge du casque et l'autre extrémité sur un port en façade de votre console, de votre PC ou de votre MAC.
- 2] La DEL du casque s'allume en rouge pendant la mise en charge et s'éteint lorsque le casque est entièrement chargé. Il faut environ 4 à 5 heures pour recharger entièrement le casque s'il est entièrement déchargé. Le cycle de mise en charge sera plus long si l'on utilise le casque en même temps.

 Lorsqu'il ne reste plus que 20 minutes d'autonomie, la DEL du casque clignote en bleu sans interruption. Ceci se poursuit jusqu'à ce que le casque soit rechargé ou jusqu'à ce que la batterie soit entièrement épuisée.

### TALLATION ET MISE EN ROUTE RAPIDE

- 1] Brancher l'émetteur sans fil sur un port USB de votre console, de votre PC ou de votre MAC. La DEL de l'émetteur clignote en rouge.
- 2] Allumer le casque en appuyant sur le bouton marche/arrêt ; la DEL clignote en bleu. Si la connexion entre l'émetteur et le casque est établie, la DEL du casque passe au bleu fixe et la DEL de l'émetteur au vert fixe.
- 3] Éteindre le casque en appuyant sur le bouton marche/arrêt ; la DEL s'éteint.

Lire les quelques pages suivantes pour obtenir des renseignements plus détaillés.

### JUMELAGE

Le casque doit se jumeler automatiquement. Cependant, si le jumelage ne s'opère pas correctement, la DEL du casque et celle de l'émetteur sans fil clignotent lentement.

Pour refaire le jumelage, appuyer de façon prolongée sur le bouton de mise en sourdine du casque jusqu'à ce que la DEL du casque et la DEL de l'émetteur restent allumées de manière fixe. Le casque devrait se jumeler automatiquement à la prochaine utilisation.

### PORTÉE SANS FIL

Le casque fonctionne efficacement jusqu'à une distance de 20 à 30 mètres.



**REMARQUE** : vous devrez peut-être procéder à quelques réglages sur votre téléviseur ou moniteur pour que le son puisse passer par le casque (consulter la notice de votre téléviseur).

## GUIDE DE RACCORDEMENT

13

### CONFIGURATION PS3 : AVEC CÂBLES A/V (SANS HDMI)

- 1] Connecter le câble AV RCA à l'arrière de votre PS3.
- 2] Brancher les connecteurs ROUGE/BLANC du câble AV RCA dans les prises ROUGE/BLANCHE correspondantes du câble RCA vers Audio.
- 3] Brancher le connecteur VIDEO jaune dans la prise Video IN de votre téléviseur ou moniteur.
- 4] Connecter l'émetteur sans fil sur un port USB disponible en façade de votre console PS3.
- 5] Connecter le câble audio à l'émetteur sans fil.
- 6] Allumer votre console PS3.
- 7] Allumer votre casque en appuyant sur le bouton marche/arrêt.  
Le jumelage avec l'émetteur sans fil doit s'opérer automatiquement. Toutefois, si le jumelage ne s'établit pas, reportez-vous au paragraphe concernant le jumelage au chapitre « Prise en main ».
- 8] Vérifier que la sourdine du microphone est coupée.
- 9] Aller dans Paramètres > Paramètres accessoires > Paramètres périphériques audio et sélectionner le Casque EX-06 à la fois comme Périphérique d'entrée et comme Périphérique de sortie. Par les écouteurs du casque, vous allez alors pouvoir vous entendre parler dans le microphone. Régler le volume sonore souhaité.
- 10] Aller dans Paramètres > Paramètres son > Paramètres de sortie audio, choisir Connecteur d'entrée audio / Périel / AV Multi.

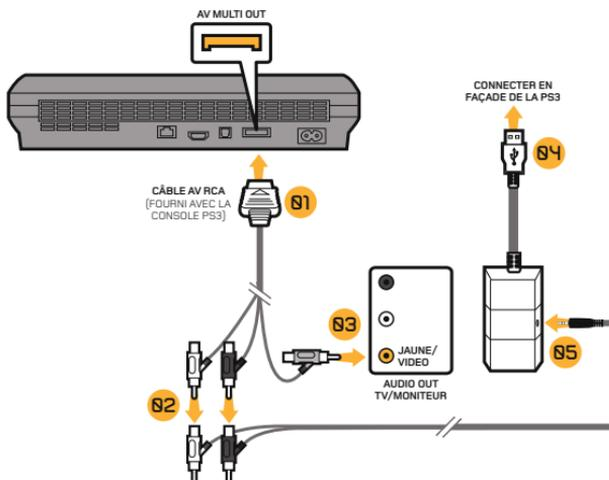

### CONFIGURATION PS3 : AVEC HDMI (OPTION A)

- 1] Raccorder le câble HDMI entre la console PS3 et votre téléviseur ou moniteur.
- 2] Connecter le câble AV RCA à l'arrière de votre PS3.
- 3] Brancher les connecteurs ROUGE/BLANC du câble AV RCA dans les prises ROUGE/BLANCHE correspondantes du câble RCA vers Audio.
- 4] Connecter l'émetteur sans fil sur un port USB disponible en façade de votre console PS3.
- 5] Connecter le câble audio à l'émetteur sans fil.
- 6] Allumer votre console PS3.
- 7] Allumer votre casque en appuyant sur le bouton marche/arrêt. Le jumelage avec l'émetteur sans fil doit s'opérer automatiquement. Toutefois, si le jumelage ne s'établit pas, reportez-vous au paragraphe concernant le jumelage au chapitre « Prise en main ».
- 8] Vérifier que la sourdine du microphone est coupée.
- 9] Aller dans Paramètres > Paramètres accessoires > Paramètres périphériques audio et sélectionner le Casque EX-06 à la fois comme Périphérique d'entrée et comme Périphérique de sortie. Par les écouteurs du casque, vous allez alors pouvoir vous entendre parler dans le microphone. Régler le volume sonore souhaité.
- 10] Aller dans Paramètres > Paramètres son > Paramètres de sortie audio, choisir Connecteur d'entrée audio / PériTel / AV Multi.

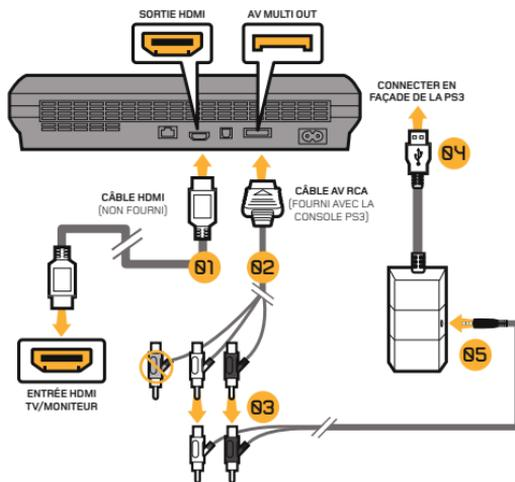

**CONFIGURATION PS3 : AVEC HDMI (OPTION B)**

- 1] Raccorder le câble HDMI entre la console PS3 et le téléviseur ou moniteur.
- 2] Brancher les connecteurs ROUGE/BLANC du câble RCA vers Audio dans les prises Audio OUT, ROUGE/BLANCHE de votre téléviseur ou moniteur.
- 3] Connecter l'émetteur sans fil sur un port USB disponible en façade de votre console PS3.
- 4] Connecter le câble audio à l'émetteur sans fil.
- 5] Allumer votre console PS3.
- 6] Allumer votre casque en appuyant sur le bouton marche/arrêt. Le jumelage avec l'émetteur sans fil doit s'opérer automatiquement. Toutefois, si le jumelage ne s'établit pas, reportez-vous au paragraphe concernant le jumelage au chapitre « Prise en main ».
- 7] Vérifier que la sourdine du microphone est coupée.
- 8] Aller dans Paramètres > Paramètres accessoires > Paramètres périphériques audio et sélectionner le Casque EX-06 à la fois comme Périphérique d'entrée et comme Périphérique de sortie. Par les écouteurs du casque, vous allez alors pouvoir vous entendre parler dans le microphone. Régler le volume sonore souhaité.
- 9] Aller dans Paramètres > Paramètres son > Paramètres de sortie audio, choisir Connecteur d'entrée audio / Périphérique / AV Multi.

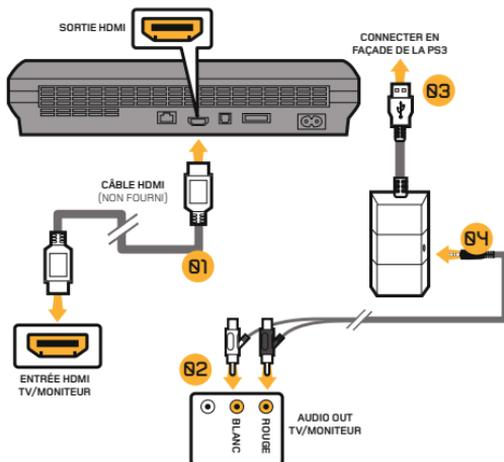

**REMARQUE :** votre téléviseur ou moniteur doit posséder des prises Audio Out (ROUGE/BLANCHE). La plupart des téléviseurs et moniteurs, à quelques exceptions près, possèdent des prises Audio IN ROUGE/BLANCHE et Video IN JAUNE mais peu de téléviseurs et encore moins de moniteurs possèdent des prises Audio OUT ROUGE/BLANCHE.

### CONFIGURATION XBOX : AVEC CÂBLES A/V (SANS HDMI)

- 1] Connecter le câble AV RCA à l'arrière de votre Xbox.
- 2] Brancher les connecteurs ROUGE/BLANC du câble AV RCA dans les prises ROUGE/BLANCHE correspondantes du câble RCA vers Audio.
- 3] Brancher le connecteur VIDEO jaune dans la prise Video IN de votre téléviseur ou moniteur.
- 4] Connecter l'émetteur sans fil sur un port USB disponible en façade de votre console Xbox.
- 5] Connecter le câble audio à l'émetteur sans fil.
- 6] Allumer votre Xbox et vérifier que la manette est connectée sans fil à la console (ne pas laisser la manette en charge, sans quoi elle risque de transmettre un bruit de fond électrique dans le casque).
- 7] Allumer votre casque en appuyant sur le bouton marche/arrêt. Le jumelage avec l'émetteur sans fil doit s'opérer automatiquement. Toutefois, si le jumelage ne s'établit pas, reportez-vous au paragraphe concernant le jumelage au chapitre « Prise en main ».
- 8] Vérifier que la sourdine du microphone est coupée.
- 9] Passer à la configuration de la conversation.

FR

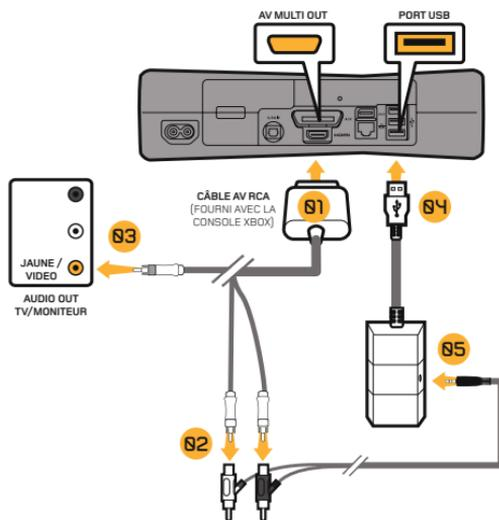

**CONFIGURATION XBOX : AVEC HDMI (OPTION A)**

- 1] Raccorder le câble HDMI (non inclus) entre la Xbox et le téléviseur ou moniteur.
- 2] Brancher le câble adaptateur AV RCA (non inclus) sur la Xbox.
- 3] Brancher les connecteurs ROUGE/BLANC du câble RCA vers Audio sur les entrées correspondantes du câble adaptateur AV RCA (non inclus).
- 4] Connecter l'émetteur sans fil sur un port USB disponible en façade de votre console Xbox.
- 5] Connecter le câble audio à l'émetteur sans fil.
- 6] Allumer votre Xbox et vérifier que la manette est connectée sans fil à la console (ne pas laisser la manette en charge, sans quoi elle risque de transmettre un bruit de fond électrique dans le casque).
- 7] Allumer votre casque en appuyant sur le bouton marche/arrêt. Le jumelage avec l'émetteur sans fil doit s'opérer automatiquement. Toutefois, si le jumelage ne s'établit pas, reportez-vous au paragraphe concernant le jumelage au chapitre « Prise en main ».
- 8] Vérifier que la sourdine du microphone est coupée.
- 9] Passer à la configuration de la conversation.

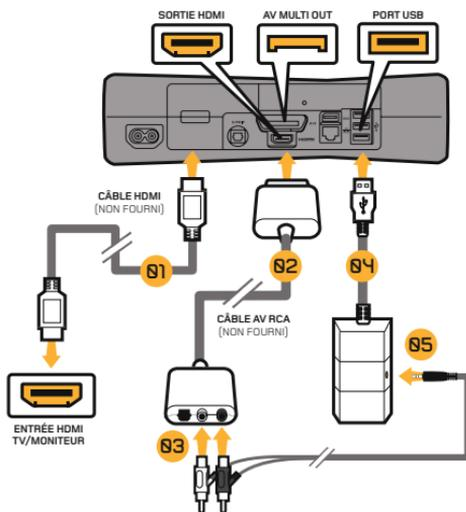

**IMPORTANT:** le câble AV fourni avec la Xbox 360 ne permet pas l'utilisation simultanée avec un câble HDMI, la forme du connecteur AV obstruant en effet la prise HDMI. Vous devrez acheter un autre câble pour installer votre système selon cette méthode.

### CONFIGURATION XBOX : AVEC HDMI (OPTION B)

- 1] Raccorder le câble HDMI (non inclus) entre votre Xbox et le téléviseur ou moniteur.
- 2] Brancher les connecteurs ROUGE/BLANC du câble RCA vers Audio dans les prises Audio OUT, ROUGE/BLANCHE de votre téléviseur ou moniteur.
- 3] Connecter l'émetteur sans fil sur un port USB disponible en façade de votre console Xbox.
- 4] Connecter le câble audio à l'émetteur sans fil.
- 5] Allumer votre Xbox et vérifier que la manette est connectée sans fil à la console (ne pas laisser la manette en charge, sans quoi elle risque de transmettre un bruit de fond électrique dans le casque).
- 6] Allumer votre casque en appuyant sur le bouton marche/arrêt. Le jumelage avec l'émetteur sans fil doit s'opérer automatiquement. Toutefois, si le jumelage ne s'établit pas, reportez-vous au paragraphe concernant le jumelage au chapitre « Prise en main ».
- 7] Vérifier que la sourdine du microphone est coupée.
- 8] Passer à la configuration de la conversation.

FR

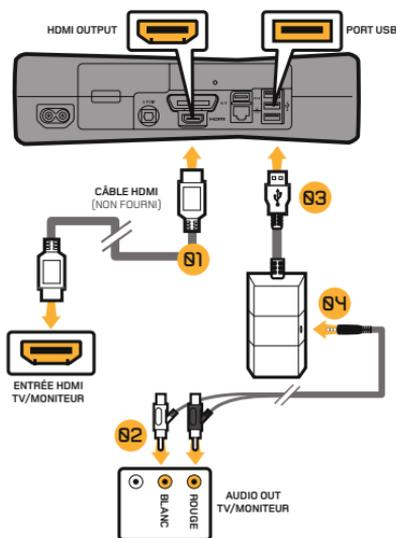

**REMARQUE:** votre téléviseur ou moniteur doit posséder des prises Audio Out (ROUGE/BLANCHE). La plupart des téléviseurs et moniteurs, à quelques exceptions près, possèdent des prises Audio IN ROUGE/BLANCHE et Video IN JAUNE mais peu de téléviseurs et encore moins de moniteurs possèdent des prises Audio OUT ROUGE/BLANCHE.

### XBOX LIVE : CONFIGURATION DE LA CONVERSATION

- 1] Raccorder le câble à fiche mini entre votre casque et la manette Xbox.
- 2] Aller dans Paramètres > Préférences > Voix. Sortie voix : Son via le casque.
- 3] Régler le volume souhaité pour le son du jeu et la voix. (Vous devez maintenant entendre le son provenant de votre console dans votre casque.)
- 4] Pour tester le microphone, aller dans les messages et enregistrer et lire un message.

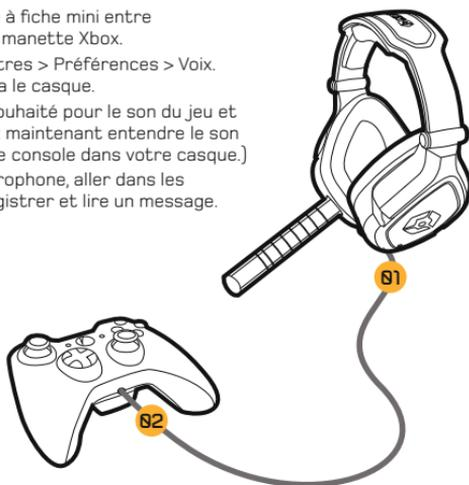

**!** Il est important d'effectuer ceci dans le bon ordre pour la console se connecte au microphone du casque.

### RÉGLAGE DU MICROPHONE

Retirer la perche micro et la placer du côté que vous préférez. Ensuite, remettre le couvercle en place du côté sans perche pour éviter toute accumulation de poussière ou de saleté.



### CONFIGURATION PC, MAC

- 1] Brancher le câble USB sur un port disponible de votre PC ou Mac.
- 2] Votre PC (Windows 7) va automatiquement détecter le casque et l'assigner comme périphérique de sortie audio.
- 3] Pour Mac, ouvrir les préférences du système et aller au son. (Vous pourrez alors assigner la sortie audio au casque Gioteck EX-06.)
- 4] Vérifier que le microphone n'est pas en sourdine.

FR

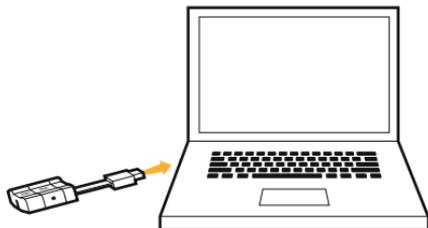

### CONFIGURATION APPAREIL PORTABLE

- 1] Brancher le câble USB de l'émetteur sans fil sur un port disponible de votre console/ordinateur/ou autre appareil possédant un port USB.
- 2] Brancher une extrémité du câble audio sur l'appareil portable (téléphone mobile, iPod, lecteur mp3, etc.) et l'autre extrémité sur l'émetteur sans fil.
- 3] Vous pouvez maintenant écouter de la musique dans vos déplacements !

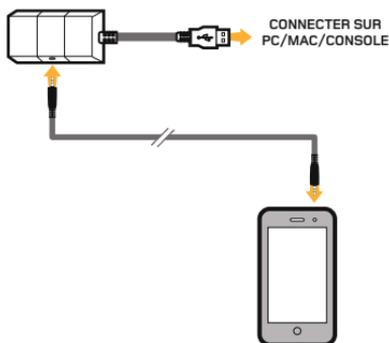



FR

## GARANTIE LIMITÉE

La garantie couvre ce produit contre tout vice de matière ou défaut de fabrication pendant une période de quatre-vingt-dix (90) jours à compter de la date d'achat. Cette garantie ne couvre pas les dommages causés par un accident, un abus ou une négligence, notamment les déchirures dans le tissu, et se limite au remplacement ou à la réparation du produit à notre discrétion. Les dommages provoqués par l'utilisation de produits chimiques agressifs ne sont pas couverts au titre de la garantie. Si vous constatez un défaut dans les 90 jours qui suivent l'achat, merci de prendre contact avec nous pour obtenir une autorisation de réexpédition du produit. Le client prendra à sa charge les frais d'envoi mais Goodbetterbest Limited couvrira les frais d'expédition du produit de rechange. Vous devez emballer solidement le produit et y joindre (a) une copie de la preuve d'achat d'origine (ticket de caisse) indiquant la date d'achat et (b) une explication détaillée du problème constaté. Cette déclaration de garantie prévaut sur toute autre déclaration formulée de manière expresse ou implicite par le vendeur.





CONSEILS DE DEPANNAGE 8 MANUEL  
D'UTILISATION EN LIGNE SUR  
**WWW.GIOTECK.COM**



**WICHTIG: BITTE LESEN SIE VOR GEBRAUCH DIESE  
BEDIENUNGSANLEITUNG SORGFÄLTIG.**

## SICHERHEITSHINWEISE

Dieses Produkt wurde unter Beachtung der strengsten Sicherheitsvorschriften entwickelt. Jedoch kann jedes elektrische Gerät bei unsachgemäßem Einsatz Schaden verursachen. Um einen gefahrlosen Betrieb zu garantieren, beachten Sie bitte die folgenden Richtlinien:

- Verwenden Sie das Produkt nur für den beabsichtigten Zweck. Dies ist ein Präzisionsprodukt, behandeln Sie es sorgsam.
- Das Produkt enthält Kleinteile. Nicht für Kinder unter 3 Jahren geeignet.
- An einem trockenen, staubfreien Ort aufbewahren
- Nicht übermäßiger Wärme oder Kälte aussetzen und direktes Sonnenlicht oder Wärmequellen wie Heizungen vermeiden.
- Vermeiden Sie, dass das Produkt feucht oder schmutzig wird, da dies zu Beschädigungen führen kann.
- Nicht mit Benzol, Farbverdünner, Azeton, Spiritus oder ähnlichen Lösungsmitteln reinigen.
- Bauen Sie dieses Produkt nicht auseinander, da dies zum Erlöschen Ihrer Garantie führt und einen Stromschlag an Ihrer Konsole verursachen kann.

## WARNHINWEISE



Dieses Symbol weist auf wichtige Installations-, Betriebs- und Wartungsanweisungen hin. Diese Anweisungen sind immer genauestens einzuhalten.

## UMWELT



Bitte helfen Sie, die Umwelt zu schützen, und recyceln Sie die Kartonverpackung dieses Produkts.



Dieses Produkt darf NICHT im normalen Haushaltsabfall entsorgt werden. Es muss separat entsorgt werden. Bitte bringen Sie es zu einer Abfallsammelstelle für Elektroabfall.

## TEILELISTE

- i] Headset
- ii] Drahtlossender
- iii] USB-Ladekabel
- iv] Audio / Xbox Chat-Kabel
- v] Audio-Cinchkabel
- vi] Abnehmbarer Mikrofonbügel
- vii] Bedienungsanleitung

DE

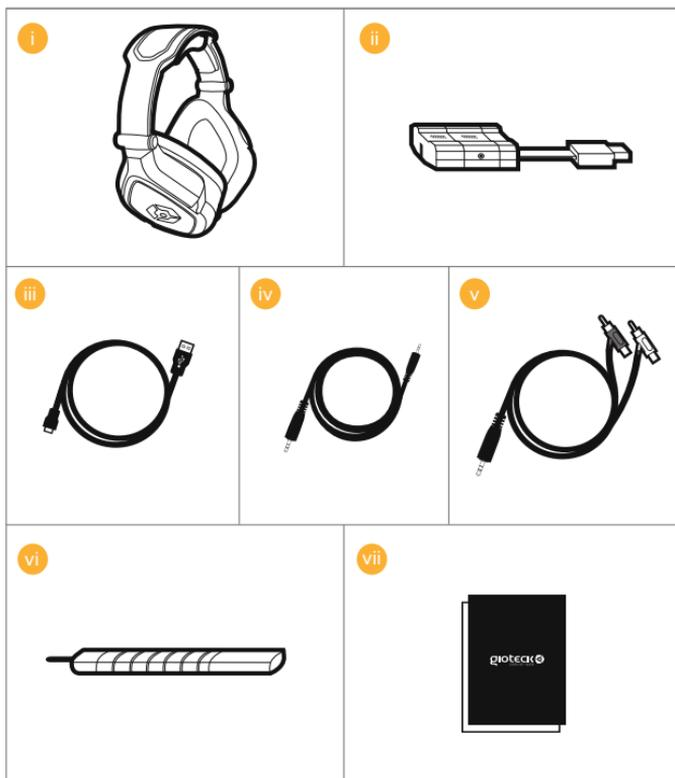



## EINZELHEITEN ZUM PRODUKT

### HEADSET

- 01 | Kopfbandregler
- 02 | Abnehmbarer Mikrofonbügel
- 03 | Xbox Chat-Eingang
- 04 | Lautlos-/Verbindungsknopf
- 05 | Chat-Lautstärke -/+
- 06 | Spiellautstärke -/+
- 07 | Surround-Sound-Knopf
- 08 | Einschalttaste
- 09 | LED-Anzeige
- 10 | Kopfmikrofon-Anschluss
- 11 | USB-Ladeanschluss



DE

### DRAHTLOSSENDER

- 12 | LED-Anzeige
- 13 | Audio-Eingang

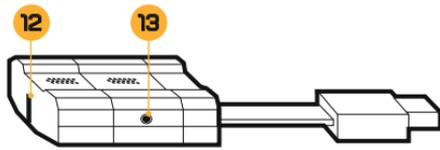
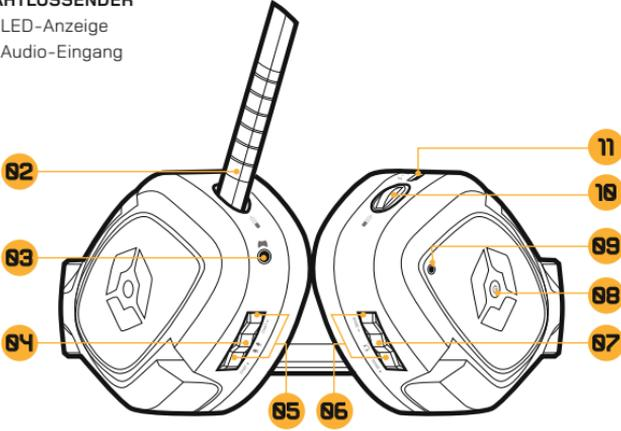

## ERSTE SCHRITTE

### LADEN

Es wird empfohlen, das Headset vor dem ersten Gebrauch vollständig aufzuladen.

- 1] Stecken Sie das kleine Verbindende des Ladekabels in den Ladeanschluss des Headsets und das andere Ende in einen Anschluss auf der Vorderseite Ihrer Konsole, Ihres PC oder MAC.
- 2] Die LED am Headset leuchtet während des Ladevorgangs ROT und geht AUS, wenn der Vorgang vollständig abgeschlossen ist. Das Headset benötigt im völlig entleerten Zustand ca. 4-5 Stunden, bis es wieder vollständig aufgeladen ist. Wenn das Headset während des Ladevorgangs benutzt wird, dauert der Ladezyklus länger.

 Wenn nur noch 20 Minuten Batteriedauer verbleiben, leuchtet die LED am Headset kontinuierlich blau. Dies hält so lange an, bis das Headset geladen wird oder die Batterie völlig entleert ist.

### SCHNELLINSTALLATION

- 1] Verbinden Sie den Drahtlossender mit einem USB-Anschluss an Ihrer Konsole, Ihrem PC oder MAC. Die Transmitter-LED beginnt, ROT zu leuchten.
- 2] Schalten Sie nun das Headset durch Betätigung der Einschalttaste EIN, und die LED beginnt, blau zu leuchten. Die Verbindung zwischen dem Transmitter und dem Headset war erfolgreich, wenn die Headset-LED dauerhaft blau leuchtet und die Transmitter-LED dauerhaft rot.
- 3] Das Ausschalten des Headsets erfolgt ebenfalls durch Betätigung der Einschalttaste, und die LED geht aus.

Auf den folgenden Seiten erhalten Sie detailliertere Installationsanleitungen.

### VERBINDUNG

Die Verbindung des Headsets sollte automatisch erfolgen.

Wenn Ihr Headset keine Verbindung herstellen konnte, blinken die LED am Headset und der Drahtlossender.

Um Ihr Headset erneut zu verbinden drücken Sie die Lautlostaste am Headset, und halten Sie diese so lange gedrückt, bis die LED am Headset und die LED am Transmitter dauerhaft leuchten. Das Headset sollte bei der nächsten Benutzung automatisch eine Verbindung herstellen.

### KABELLOSER BEREICH

Das Headset kann in einem Abstand von bis zu 20-30 m verwendet werden.

 **BITTE BEACHTEN SIE:** Sie müssen gegebenenfalls Ihren Fernseher/Monitor konfigurieren, damit das Audiosignal an den Kopfhörer übertragen wird (siehe Handbuch des Fernsehgeräts).

## ANSCHLUSSANLEITUNG

### PS3 EINRICHTEN: MIT A/V-KABELN (OHNE HDMI)

- 1] Schließen Sie das AV-Cinchkabel an der Rückseite Ihrer PS3 an.
- 2] Verbinden Sie die Stecker ROT/WEISS des AV-Cinchkabels mit den entsprechenden ROTEN/WEISSEN Anschlüssen am Audio-Cinchkabel.
- 3] Schließen Sie den gelben VIDEO-Stecker an der Video IN-Buchse an Ihrem TV/Monitor an.
- 4] Schließen Sie den Drahtlossender an einen freien USB-Anschluss an der Vorderseite Ihrer PS3-Konsole an.
- 5] Stecken Sie das Audiokabel in den Drahtlossender.
- 6] Schalten Sie Ihre PS3-Konsole ein.
- 7] Schalten Sie Ihr Headset durch Drücken der Einschalttaste EIN. Die Verbindung mit dem Drahtlossender sollte automatisch erfolgen. Wenn keine Verbindung erfolgt ist, siehe Abschnitt Verbindung unter 'Erste Schritte'.
- 8] Stellen Sie sicher, dass die Lautlostaste am Mikrofon AUS ist.
- 9] Gehen Sie auf Einstellungen > Zubehöreinstellungen > Einstellungen Audiogerät, und wählen Sie EX-06 Headset für den Ein- und Ausgang aus. Sie können sich selbst in den Ohrmuscheln des Headsets hören, wenn Sie in das Mikrofon sprechen. Stellen Sie die gewünschte Lautstärke ein.
- 10] Gehen Sie auf Einstellungen > Klangeinstellungen > Einstellungen Audioausgang, wählen Sie Audioeingangstecker/ Scart / AV Multi.

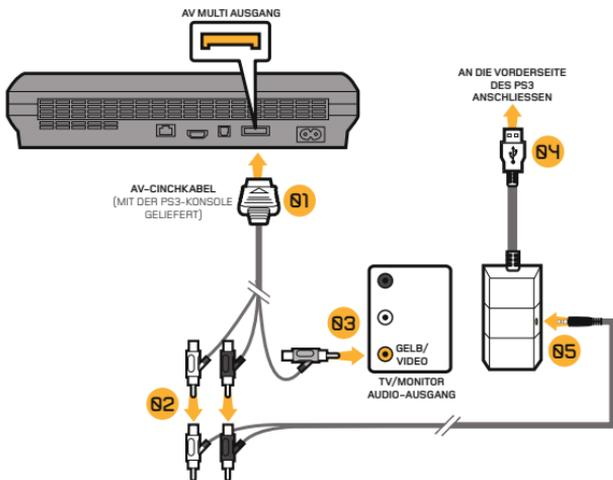

### PS3 EINRICHTEN : MIT HDMI (OPTION A)

- 1] Schließen Sie das HDMI-Kabel an die PS3-Konsole und Ihren Fernseher/Monitor an.
- 2] Schließen Sie das AV-Cinchkabel an der Rückseite Ihrer PS3 an.
- 3] Verbinden Sie die Stecker ROT/WEISS des AV-Cinchkabels mit den entsprechenden ROTEN/WEISSEN Anschlüssen am Audio-Cinchkabel.
- 4] Schließen Sie den Drahtlossender an einen freien USB-Anschluss an der Vorderseite Ihrer PS3-Konsole an.
- 5] Stecken Sie das Audiokabel in den Drahtlossender.
- 6] Schalten Sie Ihre PS3-Konsole ein.
- 7] Schalten Sie Ihr Headset durch Drücken der Einschalttaste EIN. Die Verbindung mit dem Drahtlossender sollte automatisch erfolgen. Wenn keine Verbindung erfolgt ist, siehe Abschnitt Verbindung unter 'Erste Schritte'.
- 8] Stellen Sie sicher, dass die Lautlostaste am Mikrofon AUS ist.
- 9] Gehen Sie auf Einstellungen > Zubehöreinstellungen > Einstellungen Audiogerät, und wählen Sie EX-06 Headset für den Ein- und Ausgang aus. Sie können sich selbst in den Ohrmuscheln des Headsets hören, wenn Sie in das Mikrofon sprechen. Die gewünschte Lautstärke einstellen.
- 10] Gehen Sie auf Einstellungen > Klangeinstellungen > Einstellungen Audioausgang, wählen Sie Audioeingangsstecker/ Scart / AV Multi.

DE

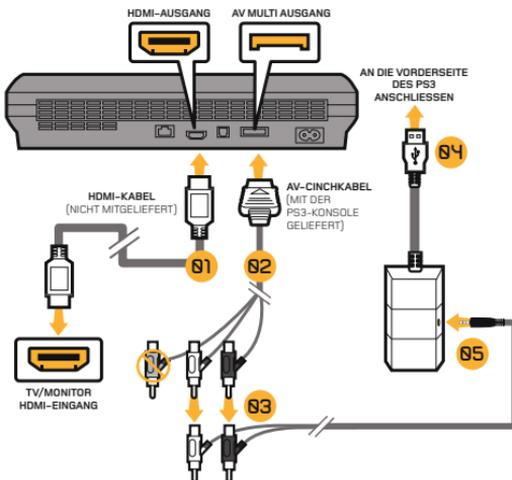

### PS3 EINRICHTEN : MIT HDMI (OPTION B)

- 1] Schließen Sie das HDMI-Kabel an die PS3-Konsole und Ihren Fernseher/Monitor an.
- 2] Schließen Sie die Stecker ROT/WEISS des Audio-Cinchkabels an die entsprechenden ROTEN/WEISSEN Anschlüsse an Ihrem TV/Monitor an.
- 3] Schließen Sie den Drahtlossender an einen freien USB-Anschluss an der Vorderseite Ihrer PS3-Konsole an.
- 4] Stecken Sie das Audiokabel in den Drahtlossender.
- 5] Schalten Sie Ihre PS3-Konsole ein.
- 6] Schalten Sie Ihr Headset durch Drücken der Einschalttaste EIN. Die Verbindung mit dem Drahtlossender sollte automatisch erfolgen. Wenn keine Verbindung erfolgt ist, siehe Abschnitt Verbindung unter 'Erste Schritte'.
- 7] Stellen Sie sicher, dass die Lautlostaste am Mikrofon AUS ist.
- 8] Gehen Sie auf Einstellungen > Zubehörereinstellungen > Einstellungen Audiogerät, und wählen Sie EX-06 Headset für den Ein- und Ausgang aus. Sie können sich selbst in den Ohrmuscheln des Headsets hören, wenn Sie in das Mikrofon sprechen. Die gewünschte Lautstärke einstellen.
- 9] Gehen Sie auf Einstellungen > Klangeinstellungen > Einstellungen Audioausgang, wählen Sie Audioeingangsstecker/ Scart / AV Multi.

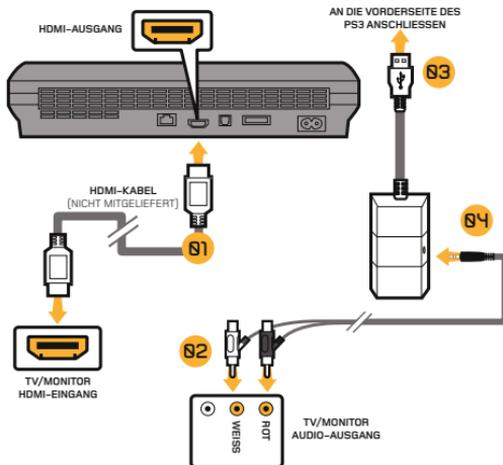

**BITTE BEACHTEN SIE:** Ihr Fernseher/Monitor muss mit Audio Ausgangsbuchsen (ROT/WEISS) ausgestattet sein. Die meisten, aber nicht alle Fernseher/Monitore verfügen über Audio IN-(ROT/WEISS) und Video IN-(GELB)-Buchsen, aber nicht alle Fernsehergeräts und noch weniger Monitore sind mit Audio-OUT-Buchsen (ROT/WEISS) ausgestattet.

### XBOX EINRICHTEN : MIT A/V-KABELN (OHNE HDMI)

- 1] Schließen Sie das AV-Cinchkabel an der Rückseite Ihrer Xbox an.
- 2] Verbinden Sie die Stecker ROT/WEISS des AV-Cinchkabels mit den entsprechenden ROTEN/WEISSEN Anschlüssen am Audio-Cinchkabel.
- 3] Den gelben VIDEO-Stecker an der Video IN-Buchse an Ihrem TV/Monitor anschließen.
- 4] Schließen Sie den Drahtlossender an einen freien USB-Anschluss an der Vorderseite Ihrer PS3-Konsole an.
- 5] Stecken Sie das Audiokabel in den Drahtlossender.
- 6] Schalten Sie die Xbox ein, und stellen Sie sicher, dass Ihr Controller drahtlos an Ihrer Konsole angeschlossen ist (den Controller nicht im Ladevorgang lassen, da er sonst Störgeräusche an Ihren Kopfhörer überträgt).
- 7] Schalten Sie Ihr Headset durch Drücken der Einschalttaste EIN. Die Verbindung mit dem Drahtlossender sollte automatisch erfolgen. Wenn keine Verbindung erfolgt ist, siehe Abschnitt Verbindung unter 'Erste Schritte'.
- 8] Stellen Sie sicher, dass die Lautlostaste am Mikrofon AUS ist.
- 9] Chat einrichten.

DE

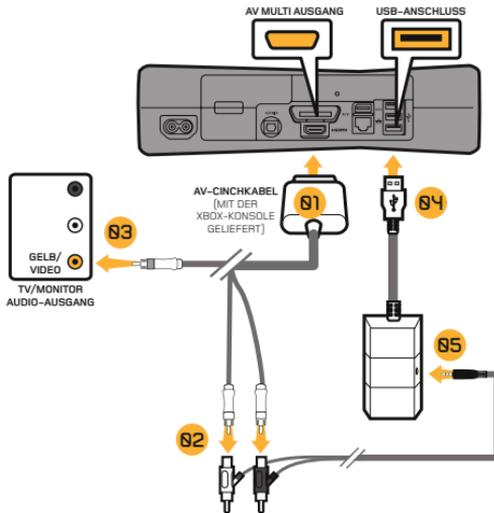

**XBOX EINRICHTEN: MIT HDMI (OPTION A)**

- 1] Schließen Sie das HDMI-Kabel (nicht im Lieferumfang enthalten) an die Xbox und Ihren Fernseher/Monitor an.
- 2] Schließen Sie das AV-Cinch-Adapterkabel (nicht im Lieferumfang enthalten) an die Xbox an.
- 3] Stecken Sie die Stecker ROT/WEISS des Audio-Cinchkabels in die entsprechenden Eingänge des AV-Cinch-Adapterkabels (nicht im Lieferumfang enthalten).
- 4] Schließen Sie den Drahtlossender an einen freien USB-Anschluss an der Vorderseite Ihrer PS3-Konsole an.
- 5] Stecken Sie das Audiokabel in den Drahtlossender.
- 6] Schalten Sie die Xbox ein, und stellen Sie sicher, dass Ihr Controller drahtlos an Ihrer Konsole angeschlossen ist (den Controller nicht im Ladevorgang lassen, da er sonst Störgeräusche an Ihren Kopfhörer überträgt).
- 7] Schalten Sie Ihr Headset durch Drücken der Einschalttaste EIN. Die Verbindung mit dem Drahtlossender sollte automatisch erfolgen. Wenn keine Verbindung erfolgt ist, siehe Abschnitt Verbindung unter 'Erste Schritte'.
- 8] Stellen Sie sicher, dass die Lautlostaste am Mikrofon AUS ist.
- 9] Chat einrichten.

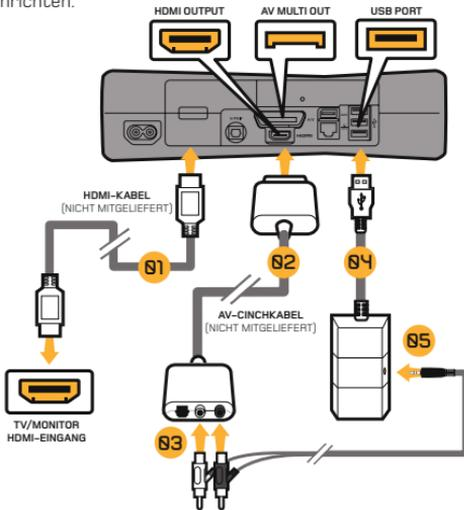

**WICHTIG:** Das mit der Xbox 360 mitgelieferte AV-Kabel kann nicht gleichzeitig mit einem HDMI-Kabel verwendet werden, da der AV-Stecker die HDMI-Buchse verdeckt. Für diese Einstellung müssen Sie ein Audioadapterkabel kaufen.

### XBOX EINRICHTEN: MIT HDMI (OPTION B)

- 1] Schließen Sie das HDMI-Kabel (nicht im Lieferumfang enthalten) an Ihre Xbox und Ihren Fernseher/Monitor an.
- 2] Schließen Sie die Stecker ROT/WEISS des Audio-Cinchkabels an die entsprechenden ROTEN/WEISSEN Anschlüsse an Ihrem TV/Monitor an.
- 3] Schließen Sie den Drahtlossender an einen freien USB-Anschluss an der Vorderseite Ihrer PS3-Konsole an.
- 4] Stecken Sie das Audiokabel in den Drahtlossender.
- 5] Schalten Sie die Xbox ein, und stellen Sie sicher, dass Ihr Controller drahtlos an Ihrer Konsole angeschlossen ist (den Controller nicht im Ladevorgang lassen, da er sonst Störgeräusche an Ihren Kopfhörer überträgt).
- 6] Schalten Sie Ihr Headset durch Drücken der Einschalttaste EIN. Die Verbindung mit dem Drahtlossender sollte automatisch erfolgen. Wenn keine Verbindung erfolgt ist, siehe Abschnitt Verbindung unter 'Erste Schritte'.
- 7] Stellen Sie sicher, dass die Lautlostaste am Mikrofon AUS ist.
- 8] Chat einrichten.

DE

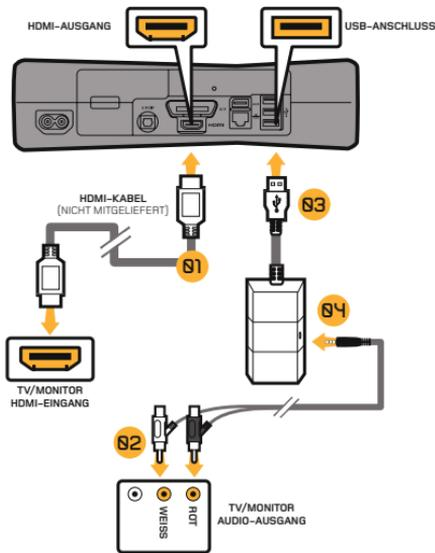

**BITTE BEACHTEN SIE:** Ihr Fernseher/Monitor muss mit Audio Ausgangsbuchsen (ROT/WEISS) ausgestattet sein. Die meisten, aber nicht alle Fernseher/Monitore verfügen über Audio IN-(ROT/WEISS) und Video IN-(GELB)-Buchsen, aber nicht alle Fernsehgeräte und noch weniger Monitore sind mit Audio-OUT-Buchsen (ROT/WEISS) ausgestattet.

**XBOX LIVE : CHAT EINRICHTEN**

- 1] Schließen Sie das Mini-Klinkenkabel zwischen Ihrem Headset und dem Xbox-Controller an.
- 2] Gehen Sie auf Einstellungen > Voreinstellungen > Stimme. Sprachausgang: Über Kopfhörer wiedergeben.
- 3] Stellen Sie die gewünschte Lautstärke für Spielton und Stimme ein. (Sie sollten den von Ihrer Konsole erzeugten Sound nun über den Kopfhörer hören.)
- 4] Um das Mikrofon zu prüfen, gehen Sie auf Mitteilungen, nehmen Sie eine Mitteilung auf, und geben Sie diese wieder.



**!** Wichtig ist, dass der Anschluss in der richtigen Reihenfolge erfolgt, damit sich die Konsole mit dem Mikrofon des Kopfhörers verbindet.

**MIKROFONANPASSUNG**

Nehmen Sie den Mikrofonbügel ab, und bringen Sie ihn auf der gewünschten Seite an. Setzen Sie dann die Abdeckung auf der freiliegenden Seite wieder ein, damit sich kein Staub oder Schmutz ansammelt.



### PC, MAC EINRICHTEN

- 1] Stecken Sie das USB-Kabel in einen freien Anschluss an Ihrem PC oder Mac.
- 2] Ihr PC (Windows 7) wird das Headset automatisch finden und als Audioausgabegerät zuweisen.
- 3] Beim MAC öffnen Sie die Systemvoreinstellungen öffnen und gehen auf Ton. (Sie können dem Gioteck EX-06 Headset den Audioausgang zuweisen.)
- 4] Stellen Sie sicher, dass das Mikrofon nicht lautlos geschaltet ist.

DE

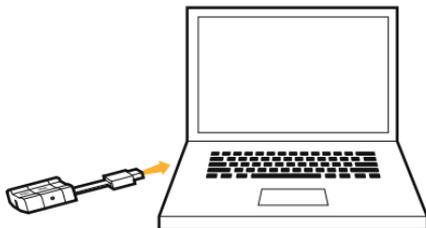

### HANDGERÄT EINRICHTEN

- 1] Stecken Sie das USB-Kabel des Drahtlossenders in einen freien USB-Anschluss an Ihrer Konsole/Computer/oder einem anderen Gerät mit USB-Anschluss.
- 2] Schließen Sie ein Ende des Audiokabels an Ihr Handgerät (Mobiltelefon, iPod, MP3-Player etc.) und das andere an den Drahtlossender an.
- 3] Jetzt können Sie die Musik auf dem Sprung zu hören!

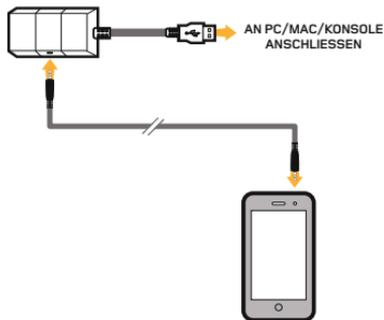



DE

## EINGESCHRÄNKTE GARANTIE

Diese Produktgarantie bezieht sich auf alle Defekte in Material und Ausführung für einen Zeitraum von neunzig (90) Tagen ab Kaufdatum. Diese Garantie umfasst keine Schäden durch Unfall, unsachgemäßen Gebrauch oder Versäumnisse, wie Risse im Material, und beschränkt sich auf den Austausch oder die Reparatur des Produkts nach unserem Ermessen. Schäden aufgrund der Verwendung von aggressiven Chemikalien werden nicht von der Garantie abgedeckt. Bei einem Defekt innerhalb von 90 Tagen ab Kaufdatum setzen Sie sich bitte mit uns in Verbindung, um eine Berechtigung zur Rücksendung des Produkts zu erhalten. Der Kunde ist für die Versandkosten verantwortlich. Goodbetterbest Limited übernimmt jedoch die Versandkosten für das Austauschprodukt. Das Produkt muss sicher verpackt sein, und es müssen folgende Dokumente enthalten sein: (1) eine Kopie des ursprünglichen Kaufbelegs mit dem Kaufdatum und (2) eine detaillierte Beschreibung des Problems/der Probleme. Diese Garantieerklärung hat Vorrang vor allen anderen ausdrücklichen oder implizierten Erklärungen des Verkäufers.





DE

TIPPS ZUR FEHLERBEHEBUNG  
& DAS ONLINE-HANDBUCH  
FINDEN SIE UNTER

[WWW.GIOTECK.COM](http://WWW.GIOTECK.COM)



**IMPORTANTE : LEGGERE E COMPRENDERE LE PRESENTI ISTRUZIONI PRIMA DI UTILIZZARE IL DISPOSITIVO**

## PRECAUZIONI D'USO

Questo prodotto è stato progettato in base ai più elevati standard di sicurezza. Tuttavia, se usato in modo errato, è potenzialmente in grado di causare danni. Per contribuire a un utilizzo privo di rischi, prestare attenzione alle seguenti linee guida:

- Utilizzare il prodotto solo per lo scopo cui è destinato. Si tratta di un prodotto di precisione, maneggiarlo con cura.
- Contiene componenti di piccole dimensioni. Non adatto per bambini di età inferiore ai tre anni.
- Conservare in un luogo asciutto e privo di polvere.
- Non conservare in luoghi soggetti a calore o freddo estremi, ed evitare la luce diretta del sole o le fonti di calore, come le stufe.
- Evitare che il prodotto si bagni o sporchi; in caso contrario si potrebbe danneggiare;
- Non pulire il prodotto con benzene, solventi per vernici, acetone, alcol o altri solventi simili.
- Non smontare il prodotto; in caso contrario si annullerà la garanzia e si potrebbero causare shock elettrici alla console.

## AUUERTENZE



Questo simbolo indica istruzioni di installazione, operazione e manutenzione importanti. Attenersi molto scrupolosamente a queste istruzioni.

## AMBIENTE



Contribuire a preservare l'ambiente riciclando la confezione in cartone del prodotto.



Questo prodotto **NON** può essere smaltito tra i normali rifiuti domestici. Smaltirlo separatamente. Portarlo presso un punto di raccolta di rifiuti elettrici.

## ELENCO DEI COMPONENTI

- i] Cuffie
- ii] Trasmettitore wireless
- iii] Cavo di caricamento USB
- iv] Cavo chat Audio / Xbox
- v] RCA a cavo audio
- vi] Asta per il microfono smontabile
- vii] Manuale d'uso



IT

## INFORMAZIONI SUL PRODOTTO

### CUFFIE

- 01 | Regolatori stringitesta
- 02 | Asta per il microfono smontabile
- 03 | Ingresso chat Xbox
- 04 | Pulsante silenziamento/allineamento
- 05 | Volume chat -/+
- 06 | Volume gioco -/+
- 07 | Pulsante surround
- 08 | Pulsante Power
- 09 | Indicatore LED
- 10 | Porta asta per microfono
- 11 | Porta di caricamento USB



### TRASMETTITORE WIRELESS

- 12 | Indicatore LED
- 13 | Ingresso audio

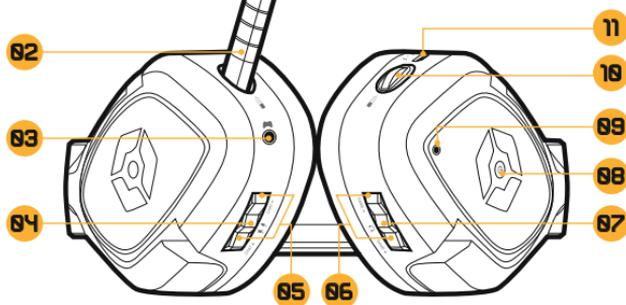

## INTRODUZIONE

### CARICAMENTO

Si raccomanda di caricare completamente le cuffie prima del primo utilizzo.

- 1] Inserire l'estremità più piccola del cavo di caricamento nella porta di caricamento sulle cuffie e l'altra estremità in una porta sul lato frontale della console, PC o MAC.
- 2] Il LED sulle cuffie si illuminerà di ROSSO durante il caricamento e si spegnerà al termine del caricamento. Le cuffie impiegheranno circa 4-5 ore per ricaricarsi completamente, una volta scaricate. Il ciclo di caricamento durerà di più se le cuffie sono in uso durante il caricamento.

 Quando la batteria avrà rimasto solo 20 minuti di carica, la luce blu del LED sulle cuffie lampeggerà continuamente. Il LED continuerà a lampeggiare finché la batteria non sarà completamente scarica.

### IMPOSTAZIONE PER AVVIO RAPIDO

- 1] Collegare il trasmettitore wireless alla porta USB sulla console, PC o MAC. Sul trasmettitore lampeggerà la luce rossa del LED.
- 2] Accendere le cuffie premendo il pulsante Power e la luce blu del LED comincerà a lampeggiare. Il collegamento tra il trasmettitore e le cuffie è avvenuto correttamente se sulle cuffie è acceso il LED blu fisso e sul trasmettitore il LED rosso fisso.
- 3] Spegnerle le cuffie premendo il pulsante Power e il LED si spegnerà.

Leggere le pagine successive per ottenere istruzioni di regolazione più dettagliate.

### ALLINEAMENTO

Le cuffie si allineano automaticamente. Tuttavia, se l'allineamento delle cuffie non avviene correttamente, il LED sulle cuffie e quello sul trasmettitore wireless lampeggiano ad intermittenza.

Per riallineare le cuffie, premere e tenere premuto il pulsante silenziamento sulle cuffie finché non si accendono fissi sia il LED sulle cuffie che il LED sul trasmettitore. Le cuffie si allineeranno automaticamente all'utilizzo successivo.

### GAMMA WIRELESS

Le cuffie funzionano fino ad una distanza di 20-30 metri.

 **NOTA:** può essere necessario effettuare delle regolazioni alle impostazioni della TV/Monitor per consentire l'uscita dell'audio dalle cuffie (fare riferimento al manuale TV).

## GUIDA AL COLLEGAMENTO

### IMPOSTAZIONE PS3: CON CAVI A/V (SENZA HDMI)

- 1] Collegare il cavo AV RCA sul retro della PS3.
- 2] Collegare i connettori ROSSO/BIANCO dal cavo AV RCA alla presa ROSSA/BIANCA corrispondente sull'RCA al cavo audio.
- 3] Collegare il connettore VIDEO giallo alla presa Video IN della TV/Monitor.
- 4] Collegare il trasmettitore wireless ad una porta USB disponibile sul lato frontale della console PS3.
- 5] Collegare il cavo audio al trasmettitore wireless.
- 6] Accendere la console PS3.
- 7] Accendere le cuffie premendo il pulsante Power. L'allineamento con il trasmettitore wireless avviene automaticamente. Tuttavia, se ciò non dovesse avvenire, vedere la sezione relativa all'allineamento nel capitolo 'Introduzione'.
- 8] Assicurarsi che il silenziamento microfono sia spento.
- 9] Andare a Impostazioni > Impostazioni accessori > Impostazioni Dispositivi Audio e selezionare le cuffie EX-06 sia per ingresso che uscita. Ora vi sentirete parlare al microfono tramite le cuffie. Impostare il volume desiderato
- 10] Andare a Impostazioni > Impostazioni audio > Impostazioni uscita audio, selezionare Connettore ingresso audio / Scart / AV Multi.

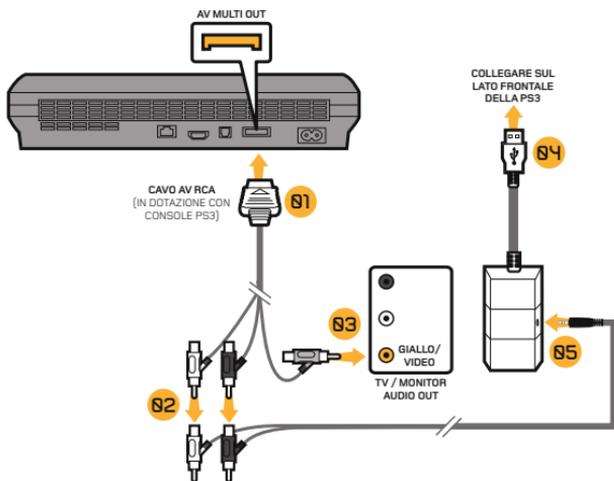

### IMPOSTAZIONE PS3 : CON HDMI (OPZIONE A)

- 1] Collegare il cavo HDMI tra la console PS3 e la TV/Monitor.
- 2] Collegare il cavo AV RCA sul retro della PS3.
- 3] Collegare i connettori ROSSO/BIANCO dal cavo AV RCA alla presa ROSSA/BIANCA corrispondente sull'RCA al cavo audio.
- 4] Collegare il trasmettitore wireless ad una porta USB disponibile sul lato frontale della console PS3.
- 5] Collegare il cavo audio al trasmettitore wireless.
- 6] Accendere la console PS3.
- 7] Accendere le cuffie premendo il pulsante Power. L'allineamento con il trasmettitore wireless avviene automaticamente. Tuttavia, se ciò non dovesse avvenire, vedere la sezione relativa all'allineamento nel capitolo 'Introduzione'.
- 8] Assicurarsi che il silenziamento microfono sia spento.
- 9] Andare a Impostazioni > Impostazioni accessori > Impostazioni Dispositivi Audio e selezionare le cuffie EX-06 sia in ingresso che uscita. Ora vi sentirete parlare al microfono tramite le cuffie. Impostare il volume desiderato.
- 10] Andare a Impostazioni > Impostazioni audio > Impostazioni uscita audio, selezionare Connettore ingresso audio / Scart / AV Multi.

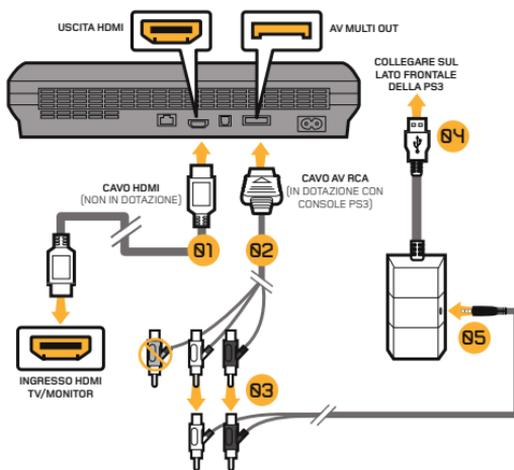

### IMPOSTAZIONE PS3: CON HDMI (OPZIONE B)

- 1] Collegare il cavo HDMI tra la console PS3 e la TV/Monitor.
- 2] Collegare i connettori ROSSO/BIANCO sull'RCA al cavo audio delle prese ROSSA/BIANCA Audio della TV/Monitor.
- 3] Collegare il trasmettitore wireless ad una porta USB disponibile sul lato frontale della console PS3.
- 4] Collegare il cavo audio al trasmettitore wireless.
- 5] Accendere la console PS3.
- 6] Accendere le cuffie premendo il pulsante Power. L'allineamento con il trasmettitore wireless avviene automaticamente. Tuttavia, se ciò non dovesse avvenire, vedere la sezione relativa all'allineamento nel capitolo 'Introduzione'.
- 7] Assicurarsi che il silenziamento microfono sia spento.
- 8] Andare a Impostazioni > Impostazioni accessori > Impostazioni Dispositivi Audio e selezionare le cuffie EX-06 sia in ingresso che uscita. Ora vi sentirete parlare al microfono tramite le cuffie. Impostare il volume desiderato.
- 9] Andare a Impostazioni > Impostazioni audio > Impostazioni uscita audio, selezionare Connettore ingresso audio / Scart / AV Multi.

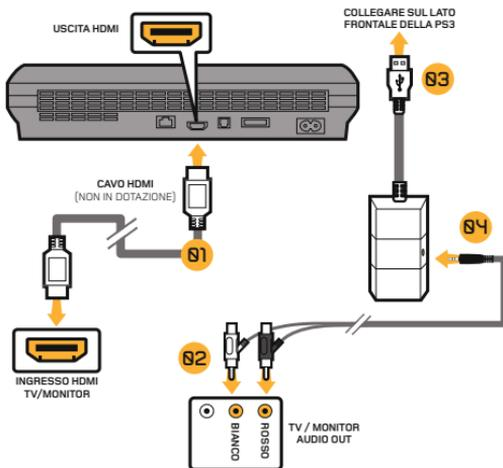

**NOTA:** La TV/Monitor deve disporre di prese Audio Out (ROSSO/BIANCO). La maggior parte, ma non tutte le TV/Monitor dispongono di prese ROSSA/BIANCA Audio IN e GIALLA Video IN, ma non tutte le TV e un numero ancora più ridotto di monitor hanno prese ROSSA/BIANCA Audio OUT.

### IMPOSTAZIONE XBOX : CON CAVI A/V (SENZA HDMI)

- 1] Collegare il cavo AV RCA al retro dell'Xbox.
- 2] Collegare i connettori ROSSO/BIANCO dal cavo AV RCA alla presa ROSSA/BIANCA corrispondente sull'RCA al cavo audio.
- 3] Collegare il connettore VIDEO giallo alla presa Video IN della TV/Monitor.
- 4] Collegare il trasmettitore wireless ad una porta USB disponibile sul lato frontale della console Xbox.
- 5] Collegare il cavo audio al trasmettitore wireless.
- 6] Accendere la console Xbox e verificare che il controller sia connesso in wireless ad essa (non lasciare il controller in carica o trasferirà il rumore elettrico alle cuffie).
- 7] Accendere le cuffie premendo il pulsante Power. L'allineamento con il trasmettitore wireless avviene automaticamente. Tuttavia, se ciò non dovesse avvenire, vedere la sezione relativa all'allineamento nel capitolo 'Introduzione'.
- 8] Assicurarsi che il silenziamento microfono sia spento.
- 9] Andare alla configurazione della chat.

