

# iRobot®

## Braava®

拖地機器人

300 系列使用者手冊

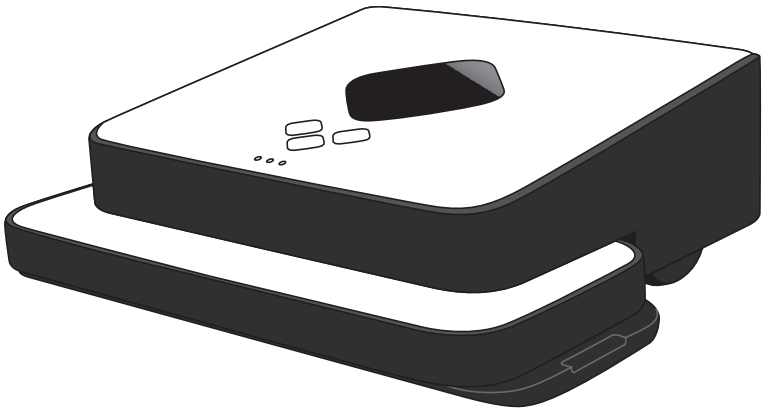

[global.irobot.com](http://global.irobot.com)

# 歡迎

# iRobot®

親愛的 iRobot® Braava™ 使用者：

歡迎來到 iRobot 的世界。身為 iRobot Braava 拖地機器(械)人的使用者，表示您和全世界越來越多的人一樣，希望找到更輕鬆的拖地方式。

使用實用的機器(械)人協助您打掃居家內外已成為新的現實。我們持續研發新的突破性機器(械)人，同時希望您能和我們分享您的意見。您可以透過下列方式與我們聯絡：

- 若您有任何問題、評論或需要支援，請與我們聯絡。  
請造訪 [global.irobot.com](http://global.irobot.com)。

感謝您加入機器人革命。我們會持續推出改變與改善您生活的突破性產品，並期待您的寶貴意見。

僅代表整個 iRobot 團隊致上



A handwritten signature in black ink, consisting of stylized cursive letters that appear to read 'Colin Angle'.

Colin Angle  
iRobot Corporation  
共同創辦人兼 CEO

# 目錄

安全指示.....	4
Braava 概述.....	8
按鈕與信號燈.....	10
電池與充電.....	12
掃地與拖地模式.....	14
Braava 的清潔方式.....	16
NorthStar® 導航.....	18
操作 Braava.....	20
維護.....	24
疑難排解.....	26
客戶支援.....	29

# 重要安全指示

為降低失火、電擊或受傷的風險

**⚠ 小心：**勿使 Braava、電池或變壓器的電子零件暴露在外。本產品內部不含使用者能自行維修的零件。請讓合格的維修人員進行維修。

**警告：**請閱讀並存放這些指示。

為避免受傷或損壞的風險，請一律遵守這些基本預防措施：

- 使用 Braava 前，閱讀所有安全與操作指示。
- 閱讀並留意本手冊中、Braava、導航盒和變壓器上的所有警告。
- 僅遵循本手冊描述的規格使用 Braava。
- 勿嘗試修理或調整本裝置上的任何電子或機械功能。擅自更改這些功能可能會造成有害狀況，且可能使保固失效。
- 應瞭解使用 Braava 進行濕式清潔之後，地板可能會滑。
- Braava 的操作非常安靜。走過 Braava 正在清潔的區域時請小心，避免踩到 Braava 與絆倒。

## 使用限制

- Braava 不是玩具。Braava 進行清潔時，應監督小孩與寵物。
- Braava 具有電子零件。請勿噴灑、清洗或浸在水中。僅能以乾布清潔。
- Braava 僅供室內硬質地板使用。
- 勿使用 Braava 撿拾大型碎屑、濺出的液體、漂白水、顏料或其他化學物品。
- 在燃燒或冒煙的物體附近，請勿使用 Braava。
- 使用 Braava 之前，請將易碎物品從清潔區域移除，包括推動或撞擊傢俱時可能從上掉落的物品。
- 移開可能擋路的所有電源線以及百葉窗和窗簾的拉繩，減少物品被拉下的風險。
- 以實體屏障擋住清潔區域附近開放式陽台的進出口。
- 確認清潔布未垂墜到壓條中間的通道，因為這樣會妨礙感應器功能與安全操作。請參閱第 18 頁以取得進一步詳細資訊。
- 若潮濕可能損傷未拋光或未填縫的地板或細緻地毯與地墊，請勿在該區域使用 Braava 拖地。
- 於室溫操作。勿讓 Braava 或其電池暴露於冰凍或極熱的溫度下。

- 除非有監護人在旁監督或指導，此電器不適合由身體、感官或心智功能減退的人（包括兒童）或缺乏相關經驗與知識的人使用。

## 電池與充電

**⚠ 警告：請勿使用非充電式電池。僅使用此機器人隨附的可充電電池。僅使用符合以下型式及額定值的電池：Ni-MH 7.2V，2000mAh，紅線 (+) 黑線 (-)。**

- 請僅使用 Braava 隨附的變壓器充電。Braava 320 和 380t 充電器無法交換使用。
- 請勿拆解、開啓或絞碎蓄電池或電池組
- 請勿將電池或電池組暴露在熱源或火源。避免存放於陽光直射處。
- 請勿讓電池或電池組受到機械衝擊。
- 當電池漏液時，請不要讓液體接觸到皮膚或眼睛。若不慎接觸，請用大量清水沖洗接觸部位並及時就醫。
- 兒童使用電池時，請務必在旁監督。
- 請一律購買 iRobot 建議採用的電器專用電池。
- 請讓電池與電池組保持乾燥清潔
- 僅使用專用的電池或電池組。
- 請先將電池從電器上拆下再丟棄。
- 取出電池之前，必須先將此電器斷電（拔下變壓器）。
- 務必妥善處理電池。如需有關收集、再利用和回收計劃的進一步資訊，請洽詢您當地的廢棄物管理機構。
- 若變壓器的電線或插頭損壞，請勿使用。
- 手部潮濕時，請勿操作 Braava 或充電。
- 一律將 Braava 從變壓器斷開，再進行清潔。



您裝置上的這個符號代表：

這個符號代表裝置上有可拆卸的電源供應器（變壓器）。

**警告：**如需為電池充電，請僅使用此機器人隨附的電源供應器（變壓器）。

需要更換變壓器時，請依據目前所在區域，購買下列之一的變壓器。更換用變壓器與電池請至 [www.iRobot.com](http://www.iRobot.com) 或您當地的 iRobot 服務中心購買。

取出電池、清潔或保養機器人之前，請先拔下變壓器。

TenPao 電源供應器型號	地區	訂購耗材
S012AXU1200100	墨西哥	請聯絡您當地的 iRobot 經銷商
S012AXU1200100	台灣	請聯絡您當地的 iRobot 經銷商
S012AXB1200100	英國/新加坡/香港/澳門	請聯絡您當地的 iRobot 經銷商
S012BNU1200100	北美洲	<a href="http://www.irobot.com">www.irobot.com</a>
S012AXU1200100U	日本	請聯絡您當地的 iRobot 經銷商
S012AXS1200100	澳洲/紐西蘭	請聯絡您當地的 iRobot 經銷商
S012AXA1200100	阿根廷	請聯絡您當地的 iRobot 經銷商
S012AXD1200100	巴西	請聯絡您當地的 iRobot 經銷商
S012AXV1200100	歐洲	請聯絡您當地的 iRobot 經銷商
S012AQC1200100	中國	請聯絡您當地的 iRobot 經銷商

**注意：**Braava 包含軟件介面，能讓製造商在為使用者推出更新時，提供內部軟件更新。嚴禁對 Braava 軟體進行任何形式的存取、擷取、複製、修改、散佈或其他使用等嘗試。

**FCC 聲明：**本裝置符合美國聯邦通訊委員會的第 15 條規定 (Part 15 of the FCC rules)。操作符合下列條件：

1. 本裝置不會產生有害干擾。
2. 本裝置必須接受任何接收到的干擾，包括可能導致不希望操作的干擾。

**⚠ 警告：**未獲 iRobot 明確核准的變更與修改可能使保用失效。

本裝置符合加拿大工業部規範 RSS-210。操作符合下列兩項條件：(1) 本裝置不會產生有害干擾，以及 (2) 本裝置必須接受所接收到的干擾，包括可能導致不希望操作的干擾。

## 重要安全資訊

**8 歲及以上**的兒童和身體、感官或心智功能減退的人，或沒有相關經驗知識的人雖可使用本電器，但他們需在監督或指導下以安全方式使用，並瞭解相關危險。兒童不應與本電器玩耍。兒童不應在沒有監督的情況下清潔和維護本電器。

# Braava 概述

## Braava

- ① 控制按鈕
- ② NorthStar® 導航感應器
- ③ 導航系統指示燈
- ④ 防撞條
- ⑤ 提把/手柄
- ⑥ 導航盒開/關按鈕 (位於背面角落)
- ⑦ 卸除式清潔墊

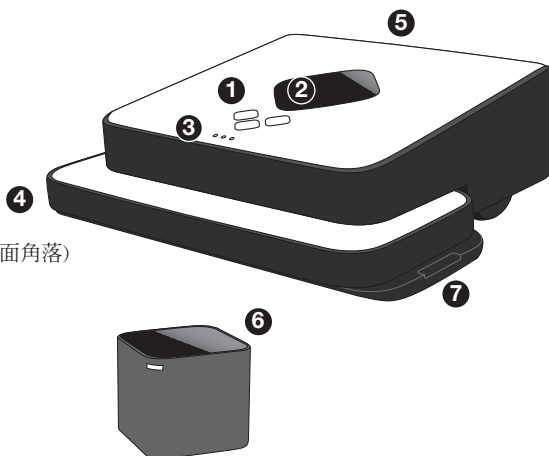

NorthStar® 導航盒

- ⑧ 電池充電接口
- ⑨ 地板轉變感應器
- ⑩ 護輪罩
- ⑪ 充電變壓器

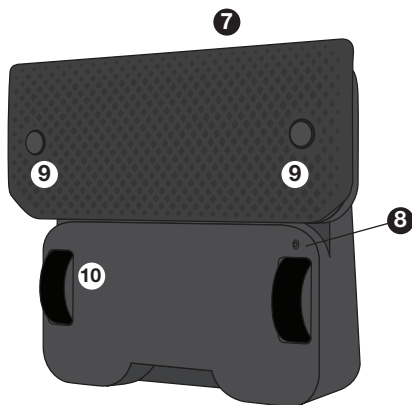
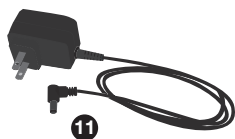

- ⑫ 快速充電座 (380t)

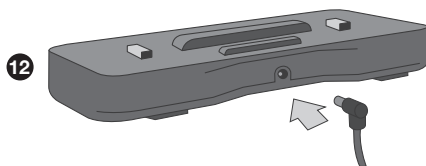



## 多用途清潔墊

乾掃或濕拖時，可使用拋棄式或可重複使用的微纖維抹布。

- 13 抹布壓條
- 14 地板轉變感應器的中間通道



## Pro-Clean 儲水墊 (特定型號隨附)

濕拖時，請搭配藍色的 Pro-Clean 微纖維清潔布。

- 15 加水蓋
- 16 儲水槽
- 17 微纖維滲水布

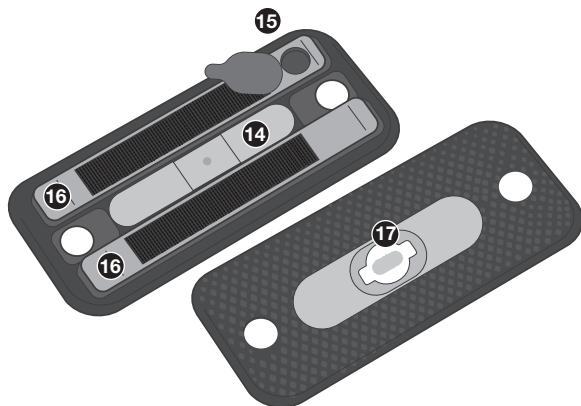

# 按鈕與信號燈

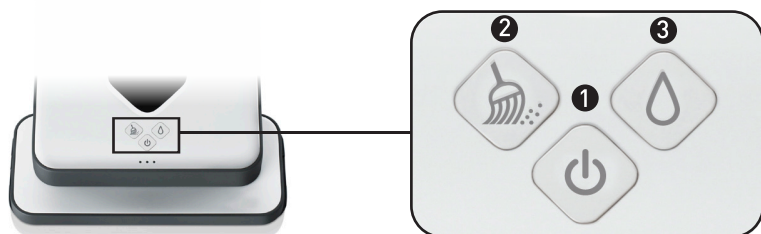

## — ① 電源按鈕

按一下以啓動 Braava。  
按住 2 秒以關閉 Braava。

藍色恆亮：電源開啓  
紅色閃爍：電池電力開始變低  
紅色恆亮：電池電量不足 (必須重新充電)

## — ② 掃地按鈕

供搭配乾布使用。  
按一下以開始清潔。\*  
在清潔時按下可暫停。

藍色恆亮：掃地模式已啓動  
藍色閃爍：掃地模式已暫停

## — ③ 拖地按鈕

供搭配濕布使用。  
按一下以開始清潔。\*  
在清潔時按下可暫停。

藍色恆亮：拖地模式已啓動  
藍色閃爍：拖地模式已暫停

\*按住清潔模式按鈕會啓動「快速清潔模式」。請參閱第 15 頁。

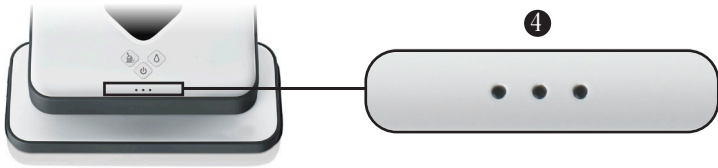

#### 4 導航系統指示燈

NorthStar 連線

藍色閃爍 (1 個燈)：正在建立連線

藍色恆亮 (1 至 3 個燈)：已鎖定 NorthStar 導航盒

燈號數量表示 Braava 與導航系統間連線的強度，3 表示最強。若未亮燈，表示 Braava 未偵測到 NorthStar 訊號。

其他狀態

藍色依序閃爍：思考中

藍色閃爍並暫停：睡眠模式

中間紅色燈號亮起：錯誤\*

\*請參閱疑難排解章節，以取得更多資訊。

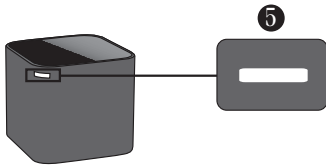

#### 5 NorthStar® 導航盒燈號

藍色閃爍：電源開啓，正在發出訊號

藍色恆亮：電源開啓，已連線至 Braava

紅色恆亮：電池電量不足

# 電池與充電

	模式	Braava 300 系列
運轉時間	掃地	最多 4 小時
	濕拖	2.5 小時
充電時間	不適用	2 小時

## 充電

- 將 Braava 立起以便使用充電埠。
- 將變壓器插入標準電源插座及 Braava 的充電埠。電源按鈕會持續閃紅燈。
- 讓 Braava 保持充電狀態，直到電源按鈕開始閃藍燈\*。
- Braava 可能需要經過幾次充電循環才能完全充飽電力。

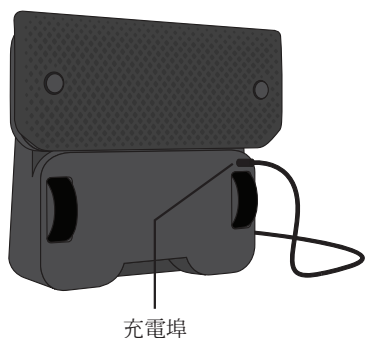

\* 藍色燈號一般表示電池已 80% 充飽。

充電時間與運作時間可能會受到工作溫度、地板類型和其他條件影響。

提示：Braava 380t 也能使用 Braava 快速充電座充電。  
請參閱充電座指示以取得詳細資料 (第 11 頁)。

**⚠ 小心：**裝上 Pro-Clean 儲水墊或任何濕布時，請勿為 Braava 充電。僅使用標準 120V 或 220V 插座充電。僅使用 Braava 隨附的變壓器充電。一律將 Braava 從變壓器斷開，再進行清潔。

# 渦輪充電座

(與特定型號一起出貨)

- 將變壓器插入標準電源插座，並將電源線另一端插入充電座的電源插孔。
- 充電座前面會顯示一個藍色燈號。
- 將 Braava 置入充電座開始充電。電源按鈕會持續閃紅燈。
- 讓 Braava 充電約 2 小時，或是直到 Braava 的電源按鈕開始閃藍燈為止。
- 請先將 Braava 從充電座中取出，再開始使用清潔布料或是 Pro-Clean 儲水墊。
- 充電時間與運轉時間會因操作溫度、地板類型與其他條件而異。

## 1 電源插口

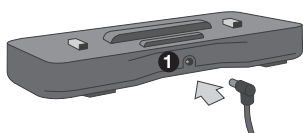

## 2 充電接點

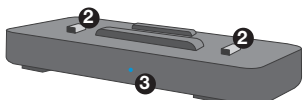

## 3 LED 指示燈

提示：Braava 的變壓器與充電座相容，能直接連接 Braava 或快速充電座。

**⚠ 小心：**裝上 Pro-Clean 儲水墊或任何濕布時，請勿為 Braava 充電。僅使用標準插座充電。僅使用 Braava 380t 隨附的變壓器。請參閱 Braava 手冊上的安全警告和指示。

僅與 Braava 380t 相容。

## 充電指示燈

(接上電源時)

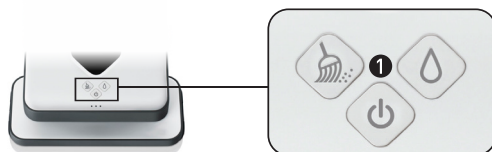

## NorthStar 導航盒

導航盒使用 2 顆 C 號電池。電池蓋位於導航盒底部。

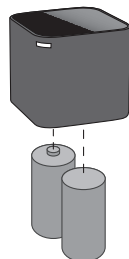

## 1 電源按鈕

閃紅燈：電池正在充電

閃藍燈：電池已充飽電

 請瞭解您附近的資源回收方式，正確棄置所有電池。

# 掃地與拖地模式

Braava 能使用現成的乾濕清潔布或隨附的重複使用微纖維抹布，在硬質表面地板上掃地與拖地。

Braava 不是吸塵器，也非供地毯清潔使用。

## 掃地模式

掃地模式旨在以乾布進行清潔。

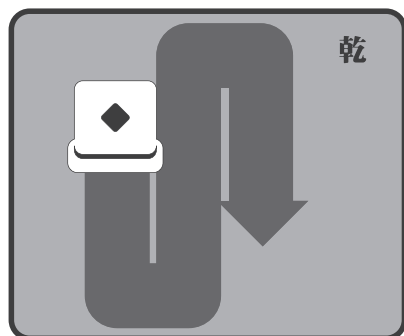

在掃地模式中，Braava 會在開始清潔時以直線方式向前移動，再以平行路徑前後清潔。

適合每日清理灰塵、塵土與毛髮，維持清潔而無沙粒。

## 拖地模式

拖地模式旨在以濕布清潔。

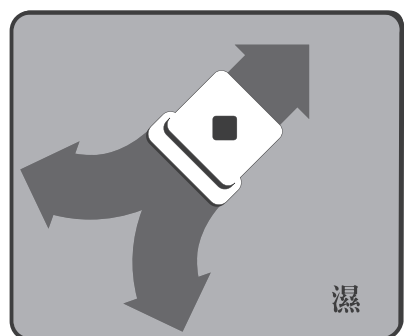

在拖地模式中，Braava 會往某一邊向前移動一小段距離，稍微後退後再往另一邊前進，就這樣左右交替的行進。

這個拖地動作有助於分解並清除地板上較頑強的污垢。

在拖地模式中，Braava 會自動將清潔區域調整到較小，讓抹布維持溼潤並達到最佳清潔效果。

提示：先以乾掃模式清除地面沙粒，再使用濕拖模式，能獲得更深度的清潔。

# 清潔布

## 拋棄式抹布

僅適合搭配多用途清潔墊使用。

- 請一律遵循乾式或濕式清潔布提供的使用與保養指示來保養您的地板。

## 微纖維抹布

Braava 特殊設計的微纖維抹布能多次清洗與重複使用。

- 白色的抹布用於搭配多用途清潔墊乾掃。
- 藍色織紋抹布用於拖地，可搭配 Pro-Clean 儲水墊或多用途清潔墊使用。先將抹布沾濕再使用。

**⚠ 注意：**濕布可能不適合清潔未填縫的地板。若您不確定濕拖對您的地板是否安全，請洽詢地板製造商或安裝人員。

## 地板類型

- Braava 專門設計用來清潔硬質表面地板，包括木地板、磁磚、塑膠地磚、亞麻地板和超耐磨地板。
- Braava 在平滑硬質表面能達到最佳清潔效果，而在不平的磁磚、重度上蠟的地板或板岩與磚頭等粗糙表面可能無法運作。

**⚠ 注意：**Braava 不適合用來清理大型碎屑。使用 Braava 清潔之前，請先撿拾大型碎屑，並檢查是否存在沙石或尖銳物品，它們若附著在清潔墊下可能會刮傷地板。

# Braava 的清潔方式

Braava 會在清潔時繪製房間地圖，智能地清潔地板。

## 清潔週期

- Braava 會分區清潔您的房間，先清潔其右邊的區域，再清潔其左邊的區域。
- 兩邊的開放區域都清潔完畢時，Braava 會沿著傢俱和牆壁的角落清潔，再繼續下一步驟。
- 完成後，Braava 會回到起始點並停駐。

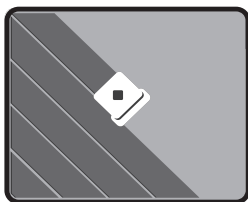

### 清潔路徑

- 在開放區域中，Braava 會有條理地在整個地板往返清潔。
- 當 Braava 遇到椅腳、傢俱和其他障礙物時，會繞著這些物品清潔，再繼續其清潔路徑。
- Braava 會偵測樓梯並設法避免跌落，再回到清潔區域。

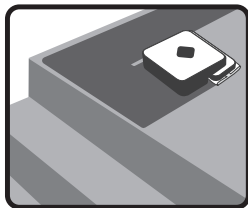

**如安全預防措施所述，落差 0.61 公尺或以上的開放平台或陽台應以實體屏障擋住。**

- Braava 也會偵測地墊及地毯的凸起邊沿，避免在這些區域上移動。

*註：若您的地毯與硬質表面地板齊平，請加上暫時屏障，提供 Braava 能偵測的分界。*

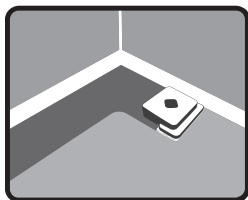

- Braava 遇到牆與障礙物時，會沿著其邊緣清潔，並完成每個區域的清潔。



## 快速清潔模式

- 著重開放區域的清潔，速度快 30%。
- 按住「掃地」或「拖地」按鈕 3 秒，就能啟動此模式。
- 您會聽到單一嗶聲，接著會聽到「開始清潔」曲調。
- **Braava** 一般會清潔和標準細部清潔模式相同的整個區域，但會略過傢俱與一些牆壁周圍的細部清潔，以節省時間。

## 暫停 / 繼續

當您在清潔時拿起本裝置或按任何按鈕，**Braava** 會自動暫停。

- 清潔模式按鈕會閃藍燈，表示清潔週期已暫停。暫停時，**Braava** 會儲存已清潔區域的地圖。
- 若要繼續清潔，請將 **Braava** 放在距離導航盒 1.83 公尺之內的原始起點，朝向啟動時的相同方向。
- 按閃爍的清潔模式按鈕。
- **Braava** 會在判斷出自己在地圖上的位置時開始清潔。確定位置之後，**Braava** 會移動到尚未完成的地區繼續清潔。
- 還在判斷其於地圖上的位置時，**Braava** 可能會再次清潔已清潔過的區域，或探索新區域。
- 若您在暫停 **Braava** 的地方使它繼續工作，則根據其與導航盒的距離而定，該拖地機可能須花更久的時間判斷自己的位置。
- 若要結束暫停狀態並退出清潔週期，請按住電源按鈕 2 秒以關閉 **Braava**。

*註：在清潔週期開始時，唯有在鎖定 **NorthStar** 導航盒之後才能暫停 **Braava**。*

# NorthStar® 導航

NorthStar 導航盒的作用像是燈塔一樣，會發出訊號引導 Braava 進行清潔。

## 連線至 NorthStar 導航盒

- 一旦 Braava 開始清潔，會嘗試與 NorthStar 導航盒建立連線，這時導航系統指示燈會呈藍色閃爍。一旦 Braava 鎖定導航盒，Braava 的燈號就會變成藍色恆亮。
- 導航系統指示燈也會表示 Braava 的範圍。只要 Braava 到達範圍邊緣 (如即將離開房間或遠離 NorthStar 導航盒)，燈數就會開始減少。
- Braava 偶而會往後朝 NorthStar 導航盒移動，確認其位置之後再繼續清潔路徑。
- 每開始一個新清潔週期，Braava 就會建立新地圖，但若清潔週期過程中發生暫停，將會保留地圖。

## 不搭配 NorthStar 導航盒進行清潔

- 由於導航盒只是導航系統的一部分，Braava 在無 NorthStar 訊號時仍可清潔，只是清潔區域較小，且 Braava 不會執行各區域的邊緣清潔。

## 搭配多個 NorthStar 導航盒進行清潔： (僅限 Braava 380t)：

- 乾掃時，Braava 能使用多個 NorthStar 導航盒，清潔高達 185.81 平方公尺的範圍。Braava 會從某導航盒移到另一個，每遇到一個導航盒都會延伸清潔區域。
- 多導航盒亦可用於拖地模式，但 Braava 的濕拖清潔區域限定在 32.52 平方公尺，讓抹布維持理想濕度。

	模式	Braava 320	Braava 380t
範圍	掃地	74.32 平方公尺	92.9 平方公尺*
	拖地	23.23 平方公尺	32.52 平方公尺

\*配合其他 NorthStar® 導航盒 (另售) 可高達 185.81 平方公尺

## 設定 NorthStar 導航盒

### 搭配一個導航盒使用 Braava

- 將導航盒放在希望清潔的區域中心，在附近啟動 Braava。
- Braava 會清潔導航盒附近的區域，並可能根據清潔模式以及 NorthStar 訊號可達的距離遠近延伸到其他房間。
- 若您有多個房間，請將導航盒放在較大的房間，以獲得最大的 NorthStar 覆蓋範圍。
- Braava 打掃完畢後，就能移動導航盒以清潔家中的其他區域。

### 搭配多個導航盒使用 Braava (僅限 Braava 380t) :

- 使用一或多個導航盒 (另售)，延伸 Braava 單次清潔的範圍。\*
- 將額外導航盒放在房間內或第一個導航盒覆蓋範圍緊鄰的區域。一般而言，導航盒彼此之間的距離應為 6.1 公尺到 7.62 公尺，讓 NorthStar 覆蓋範圍有所重疊。
- Braava 會自動從某導航盒清潔到另一個導航盒的範圍。

\* 導航盒已預先設定為不同的 NorthStar 頻道，指示於導航盒底部。  
進行多導航盒清潔時，必須使用不同頻道的導航盒。

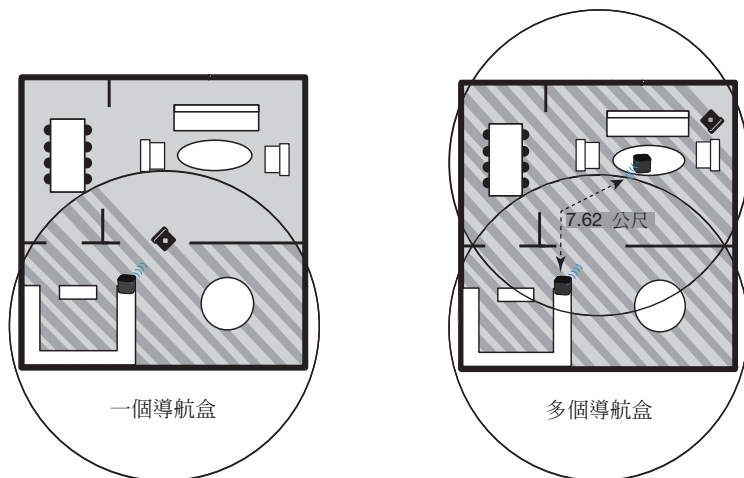

# 操作 Braava

## 安裝清潔布

1. 讓 Braava 以末端放置，取下清潔墊。
2. 將乾布或濕布附加到多用途清潔墊上。將卸除式清潔墊放在攤開的清潔布上。將布塞進兩邊的壓條以固定住。請參閱下一頁以瞭解 Pro-Clean 儲水墊。
3. 重新裝上清潔墊。磁鐵有助於吸附到正確位置。

1

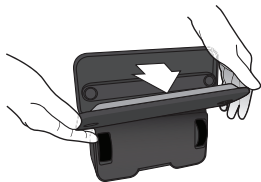

2

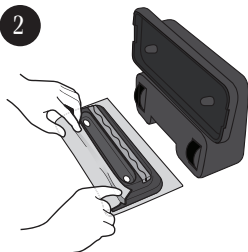

3

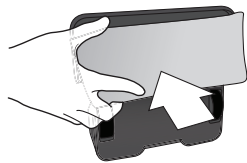

**⚠ 小心：** 確認清潔布未垂墜到壓條中間的通道，因為這樣會妨礙感應器功能與安全操作。

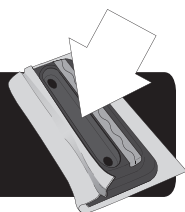

# 使用 Pro-Clean 儲水墊

(另售供 Braava 320 使用)

Pro-Clean 儲水墊會在 Braava 拖地時釋放液體，讓清潔布長時間維持溼潤。

## 裝填儲水槽

1. 拉開加水蓋並將它轉到一邊。
2. 將水倒入儲水盒 (最大容量 100mL) 並蓋上注水蓋，按壓到底以避免漏水。如需其他清潔劑相關資訊，請參閱 [global.irobot.com](http://global.irobot.com)。
3. 請在水槽上方裝填儲水槽，因為關上加水蓋時可能會有少量液體滲出。
4. 沾濕藍色 Pro-Clean 微纖維抹布，並按壓在魔鬼氈(魔術貼)上。不要使用乾布。

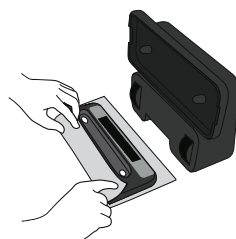

**提示：**液體釋出的速度會根據地板類型與使用的溶液而異。第一次拖地時，先使用稍微沾濕的抹布，再依需要慢慢增加濕度。

**⚠ 注意：**為避免 Pro-Clean 儲水墊在地板上留下多餘液體，請勿讓 Braava 在無人看管的狀況下拖地，並在 Braava 停止清潔時立即從地板移開。

## 拖地完成時：

- 清空儲水槽中的剩餘液體。
- 維持加水蓋開啓，使儲水槽徹底乾燥。不要讓清潔墊以潮濕的狀態存放在 Braava 上。
- 請參閱第 22 頁以取得保養指示。

## 放置 NorthStar® 導航盒

1. 按 NorthStar 導航盒背面角落的按鈕以開啓。開啓後，對角的藍色燈號會閃爍，並在鎖定 Braava 後恆亮。

若您忘記開啓導航盒，Braava 會傳送訊號以試圖開啓。成功開啓後，導航盒上就會閃爍藍色燈號。

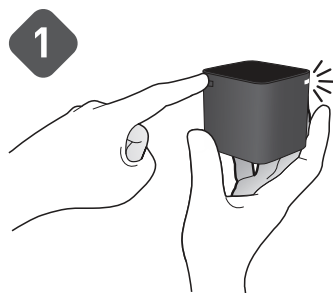

2. 將 NorthStar 導航盒放在桌子或櫃檯表面，使藍色燈號背對牆壁而面對房間中央。

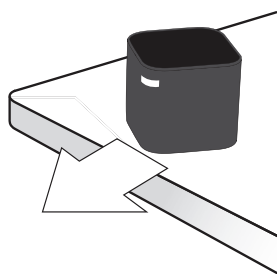

## 爲求最佳結果

- 將 NorthStar 導航盒放在能清楚看到天花板的地方（例如正上方無櫥櫃或架子）。
- Braava 開始清潔後，就不要移動 NorthStar 導航盒，因為這樣有損 Braava 的清潔效能。
- 不要將 NorthStar 導航盒放在地板上，因為可能會受到拖地機撞擊與移動。

## 開始清潔

將 Braava 放在距離 NorthStar 導航盒 1.83-2.44 公尺的地板上，朝向導航盒

1. 使用電源按鈕開啓 Braava。  
拖地機開啓時，按鈕會呈藍色亮起。
2. 若要開始以乾布清潔，只要按「掃地」按鈕即可。
3. 若要開始以濕布清潔，只要按「拖地」按鈕即可。

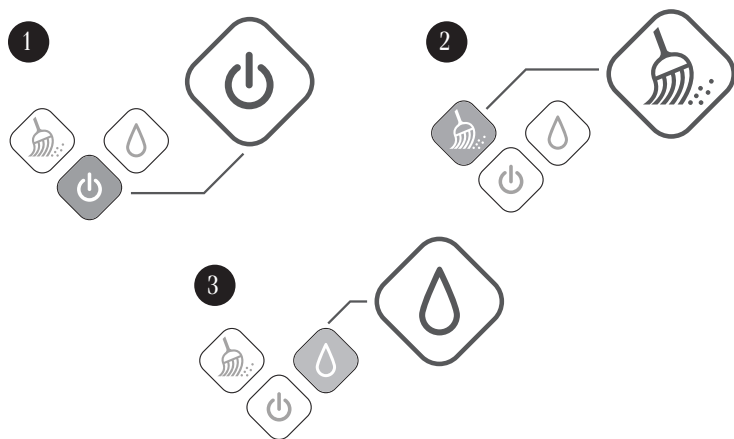

- Braava 偵測到導航盒的訊號時，導航系統指示燈會開始呈藍色閃爍。鎖定導航盒時，燈號會變成恆亮。若未出現燈號，表示 Braava 未偵測到 NorthStar 訊號。
- Braava 完成清潔時，會播放簡短曲調，回到起點並停駐。當清潔過程中電池電力不足時，Braava 也會這麼做。
- 若要關閉 Braava，請按電源按鈕兩秒。此時會播放曲調，信號燈熄滅。
- 若要關閉 NorthStar 導航盒，請按背面角落的按鈕。對角的信號燈會熄滅。

# 維護

若要使 **Braava** 維持最佳工作狀態，請遵循下列維護步驟。

## 清潔與存放

- 使用乾布擦拭 **Braava** 外表的灰塵與塵土。請勿清洗或浸在水中。
- 使用沾濕的布擦除輪胎上的灰塵與塵土。確認 **Braava** 未接上電源，抹布也不能滴水。
- 充電或使用後存放時，讓 **Braava** 以末端立起（提把/手柄朝下）。
- 若要長期存放，請將 C 號電池從 **NorthStar** 導航盒中取出。

## 護輪罩

- 在 **Braava** 清潔時，碎屑可能會聚積在護輪罩周圍。這樣可協助保持 **Braava** 的輪子順暢移動。
- 定期檢查 **Braava** 的輪子是否有碎屑聚積，並依需要去除。
- 若需要以鑷子或剪刀清除碎屑，可從輪子旁的小凹痕伸入。

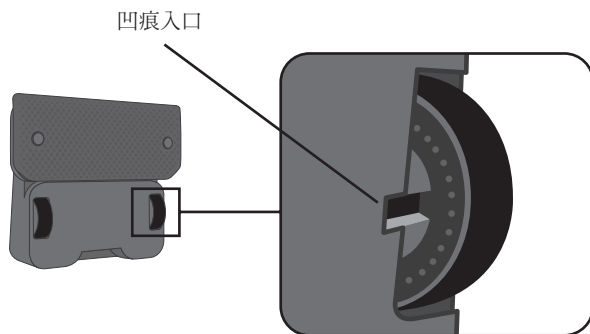



## Pro-Clean 儲水墊 (另售供 Braava 320 使用)

- 在水槽中用水清洗乾淨。勿將儲水墊放入洗碗機。勿以肥皂清洗。
- 清潔後請等待徹底乾燥，再重新裝上 Braava。
- 毛細管可重複使用。清潔時勿取下毛細管蓋。
- 毛細管蓋髒污或磨損時可更換。
  - 拉側邊橡膠凸片，取下毛細管蓋。
  - 更換新的毛細管蓋，牢牢按壓至正確位置以確保密閉並防止滲漏。

## 拆卸或更換電池

- 將 Braava™ 斷電並拆下清潔墊與清潔布之後，將 Braava™ 輪子朝上放置在平坦表面。
- 找到輪子之間的電池盒螺絲。
- 將電池組從機器人本體拉出，接著輕輕地從連接埠拔下接頭。
- 將全新的 Braava™ 電池組接頭插入連接埠。
- 將電池組置入 Braava™，並確保接線已全部塞入電池盒中。
- 使用一字螺絲起子或硬幣重新安裝電池門並鎖緊螺絲。

如需了解詳細資訊，請造訪：[www.irobot.com/Braava300](http://www.irobot.com/Braava300)

# 疑難排解

請前往 [global.irobot.com](http://global.irobot.com)，取得其他提示與疑難排解。



導航系統指示燈 (NSI)

清潔過程中導航系統指示燈 (NSI) 上的錯誤指示燈亮起

問題：	可能原因	解決方式
NSI 中央的燈號呈現紅色恆亮。	系統錯誤	<ul style="list-style-type: none"><li>• 按住電源按鈕關閉 Braava。</li><li>• 大力旋轉雙輪 15 秒。</li><li>• 將 Braava 置於地板上並開啓電源。確認已裝上乾燥清潔布。</li><li>• 若紅色燈號消失，請按「掃地」。</li><li>• 若紅色燈號持續，請聯絡客戶支援。</li></ul>
NSI 中央的紅色燈號閃爍 2 到 6 次。	Braava 在環境中卡住而無法移動。	將 Braava 從該地點取出，從新區域重新啓動。
NSI 中央的紅色燈號閃爍 14 次。	Braava 偵測到馬達過熱。	關閉 Braava 並使其冷卻，再繼續清潔。
NSI 中央的紅色燈號閃爍 15 次。	Braava 被卡在太小的區域而無法移動。	將 Braava 從該地點取出，從新區域重新啓動。
按「掃地」或「拖地」時，NSI 中央的紅色燈號亮起，並發出 3 聲嗶聲。	感應器已啓動，因此 Braava 不會開始移動。	取下並重新安裝清潔布。重新安裝時請遵守下列指示： <ul style="list-style-type: none"><li>• 確認抹布未於卸除式清潔墊的中間通道重疊。</li><li>• 確認抹布未積成一團，這樣會使卸除式清潔墊無法完全重新接上機器人。</li></ul>

充電過程中導航系統指示燈 (NSI) 上的錯誤指示燈亮起

問題：	可能原因	解決方式
NSI 中央的燈號呈現紅色恆亮。	系統錯誤	這不是充電錯誤，但會使 Braava 在接上電源時無法充電。請參閱「清潔過程中的錯誤指示燈」表格以取得指示。
NSI 中央的紅色燈號閃爍 7 或 8 次。	充電錯誤	聯絡客戶支援。
充電過程中，NSI 和按鈕的所有燈號均閃爍，機器人發出嗶聲。	使用了不相容的變壓器	移除不相容的變壓器，僅使用 Braava 隨附的變壓器。

## NorthStar® 導航盒疑難排解

問題：	可能原因	解決方式
Braava 無法連線至導航盒。	導航盒與機器人位置	<p>開啓導航盒，並置於較高的表面上。讓藍色燈號朝向房間的開放區域。</p> <p>將 Braava 置於距離導航盒 1.83 到 2.44 公尺的地板上，朝向導航盒。開啓 Braava。</p> <p>在 Braava 裝上乾布的狀態下，按「掃地」按鈕。Braava 應會向導航盒移動，並於 30 秒內與導航盒連線。</p> <p>若 Braava 上的導航指示燈變成藍色恆亮，表示已連線至導航盒。導航盒繼續閃爍是沒有關係的。</p> <p>若 Braava 無法直線移動，請參閱「一般疑難排解」表中的「無法正常移動」</p>
導航盒無法開啓。	C 號電池已沒電或放入方式錯誤	更換新的 C 號電池，並確認電池的方向正確。
導航盒亮紅燈。	C 號電池已沒電	更換新的 C 號電池。
導航盒在 Braava 清潔時關閉。	訊號干擾	確認導航盒未置於離電漿(等離子)電視或 LCD 電視 1.52 公尺以內的位置，且導航盒未置於點亮螢光燈的房間。
	Braava 超出範圍	Braava 移動到範圍外時，導航盒關閉是正常的。Braava 回到範圍內時，會傳送訊號給導航盒使其再次開啓。
已設定多導航盒，但 Braava 只能使用一個導航盒。	導航盒位置	<p>Braava 必須能夠在清潔過程中遇到第二個導航盒才能使用。確認第二個導航盒未被隔離於 Braava 無法到達的地方。</p> <p>試著讓導航盒彼此距離 4.57 公尺，協助 Braava 連線，再將導航盒移到更遠的地方進行後續清潔週期。Braava 清潔過程中，請勿移動導航盒。</p>
已設定多導航盒，但 Braava 一直重複清潔許多區域。	導航盒頻道	確認導航盒全都使用不同的頻道。頻道號碼位於各導航盒的底部。

## Pro-Clean 儲水墊疑難排解

問題：	可能原因	解決方式
漏水或留下積水。	微纖維滲水布或加水蓋變鬆	檢查加水蓋與微纖維滲水布，確認均已牢牢密封。若蓋子未密封，液體釋出的速度會較快。
未能對液體進行毛細作用。	微纖維滲水布蓋需要更換	請參閱儲水墊維護，以取得更換微纖維滲水布的指示。

## 一般疑難排解

問題：	可能原因	解決方式
Braava 只能清潔小區域。	未使用導航盒	<p>確認導航盒已開啟，並置於您希望清潔的區域。檢查導航盒位置是否有下列干擾：</p> <ul style="list-style-type: none"> <li>導航盒上方有櫥櫃、架子或吊扇。</li> <li>導航盒上方的天花板極高、不平，或是黑色的。</li> <li>有電漿(等離子)電視或 LCD 電視離導航盒 1.52 公尺以內。</li> </ul>
	清潔布的使用	<p>取下並重新安裝清潔布。重新安裝時請遵守下列指示：</p> <ul style="list-style-type: none"> <li>確認抹布未於卸除式清潔墊的中間通道重疊。</li> <li>確認抹布未積成一團，這樣會使卸除式清潔墊無法完全重新接上機器(械)人。</li> </ul>
	輪子或胎面的問題	<p>檢查輪子部位是否有碎屑，並依需要去除或清潔。檢查胎面，確定其牢固的附接在輪子上。若未牢固附接，請聯絡客戶支援。</p>
Braava 無法正常移動。	輪子打滑	<p>以溫水沾濕的抹布清潔輪子，去除灰塵與清潔液。先讓輪子乾燥，再繼續清潔。</p>
	清潔布的使用	<p>取下並重新安裝清潔布。重新安裝時請遵守下列指示：</p> <ul style="list-style-type: none"> <li>確認抹布未於卸除式清潔墊的中間通道重疊。</li> <li>確認抹布未積成一團，這樣會使卸除式清潔墊無法完全重新接上機器(械)人。</li> </ul>
	輪子或胎面的問題	<ul style="list-style-type: none"> <li>檢查輪子部位是否有碎屑，並依需要去除或清潔。</li> <li>檢查胎面，確定其牢固的附接在輪子上。若未牢固附接，請聯絡客戶支援。</li> </ul>
Braava 一直後退。	地板轉變感應器已啟動	<p>取下並重新安裝清潔布。重新安裝時請遵守下列指示：</p> <ul style="list-style-type: none"> <li>確認抹布未於卸除式清潔墊的中間通道重疊。</li> <li>確認抹布未積成一團，這樣會使卸除式清潔墊無法完全重新接上機器人。</li> </ul> <p>若地板不平或間隙太寬，請將 Braava 置於較平滑的地板上，觀察問題是否持續發生。</p>
Braava 從啟動的地方駛離，但不進行清潔。	Braava 處於暫停/繼續模式	<p>Braava 可能仍會處於上一次清潔的暫停/繼續模式。輕觸電源按鈕以結束暫停/繼續模式。</p>
在暫停後繼續時，Braava 清潔相同的區域。	機器人在繼續時的位置	<p>Braava 嘗試找出自己位置時，重複清潔某區域是正常的。</p> <ul style="list-style-type: none"> <li>為協助 Braava 快速找到自己的位置，請以清潔週期開始的相同方向與位置，在導航盒附近重新啟動 Braava。</li> <li>若 Braava 未能成功找到自己的位置，會啟動新的清潔週期。</li> </ul>
Braava 無法保留電力。	變壓器或電池不正確	<p>確認變壓器與 Braava 底部註明的型號相同，且僅使用原廠 Braava 電池。若問題持續發生，請聯絡客戶支援。</p>
	電池必須重新充電	<p>使用變壓器 (不要使用充電座) 充電 Braava 達 12 小時，再讓 Braava 操作到電池完全耗盡為止。重複 3 次，以達到期望的運作時間。</p>

獲取產品最新資訊

註冊您的機器人！前往 [global.irobot.com](http://global.irobot.com)

## 美國與加拿大的 iRobot 客戶支援服務

若您對本產品有疑問或意見，請先聯絡 iRobot 再聯絡零售商。

請參閱 iRobot 的支援首頁 ([www.irobot.com/support](http://www.irobot.com/support))，瞭解支援提示、常見問答、配件相關資訊與其他 iRobot 產品。

若您仍需要協助：

請致電客戶關懷團隊：1.877.855.8593。

**iRobot 客戶關懷工作時間：**

- 東部時間星期一 — 星期五 9AM – 7PM
- 東部時間星期六 9AM – 6PM

## 美國與加拿大以外的 iRobot 客戶支援服務

請參閱 [global.irobot.com](http://global.irobot.com)，瞭解：

- 改善機器人效能的秘訣與提示
- 取得問題解答
- 下載詳細的產品手冊
- 聯絡您當地的經銷商



© 2008-2017 iRobot Corporation, 8 Crosby Drive, Bedford, MA 01730 USA | 保留所有權利。  
iRobot 和 NorthStar 是 iRobot Corporation 的註冊商標。Braava 是 iRobot Corporation 的商標。  
Swiffer 和 WetJet 是 Procter and Gamble 的註冊商標。  
Target 是 Target Brands Inc 的註冊商標。

美國專利 <http://www.irobot.com/patents> | 其他專利申請中。WC:4424459