

Guía del usuario de Dell™ OptiPlex™ 330



[Ordenador de minitorre](#)



[Ordenador de sobremesa](#)

[Regresar a la página de contenido](#)

Funciones avanzadas

Guía del usuario de Dell™ OptiPlex™ 330

- [Control de la tecnología LegacySelect](#)
- [Capacidad administrativa](#)
- [Administración de energía](#)

Control de la tecnología LegacySelect

El control de la tecnología LegacySelect ofrece soluciones con soporte total de legado, con soporte parcial de legado o sin soporte de legado basadas en plataformas comunes, imágenes del disco duro y procedimientos de ayuda. El control se proporciona al administrador mediante el programa Configuración del sistema, Dell OpenManage™ IT Assistant o la integración personalizada en fábrica de Dell.

LegacySelect permite a los administradores activar o desactivar electrónicamente conectores y dispositivos de soportes que incluyen conectores USB y serie, un conector paralelo, una unidad de disquetes, ranuras para PCI y un ratón PS/2. Los conectores y dispositivos de soportes que se desactivan dejan libres los recursos. Debe reiniciar el ordenador para que los cambios entren en vigor.

Capacidad administrativa

Dell OpenManage™ IT Assistant

IT Assistant configura, administra y supervisa ordenadores y otros dispositivos de una red corporativa. IT Assistant gestiona activos, configuraciones, eventos (alertas) y la seguridad de los ordenadores que poseen software de administración estándar de la industria. Admite instrumentación que cumpla los estándares de la industria SNMP, DMI y CIM.

El software Dell OpenManage Client Instrumentation, basado en DMI y CIM, está disponible para el ordenador. Para obtener información sobre IT Assistant, consulte la *Guía del usuario de Dell OpenManage IT Assistant*, disponible en el sitio web de Asistencia técnica de Dell en support.dell.com.

Dell OpenManage Client Instrumentation

Dell OpenManage Client Instrumentation es un software que permite a programas de administración remota como IT Assistant realizar lo siguiente:

- 1 Acceder a información sobre el ordenador, como cuántos procesadores tiene y qué sistema operativo ejecuta.
- 1 Supervisar el estado del ordenador, por ejemplo, mediante la escucha de las alertas térmicas de las sondas de temperatura o las alertas de error del disco duro procedentes de los dispositivos de almacenamiento.
- 1 Cambiar el estado del ordenador, por ejemplo, actualizando el BIOS o apagando el ordenador de forma remota.

Un sistema administrado es el que tiene configurado el software Dell OpenManage Client Instrumentation en una red que utiliza IT Assistant. Para obtener información sobre Dell OpenManage Client Instrumentation, consulte la *Guía del usuario de Dell OpenManage Client Instrumentation*, disponible en la página web de Asistencia técnica de Dell en support.dell.com.

Administración de energía

Puede configurarse el ordenador de modo que consuma menos energía cuando el usuario no lo está utilizando. Puede controlar el consumo de energía a través del sistema operativo instalado en el ordenador y de determinadas opciones del programa de configuración del sistema. Estos períodos de reducción de energía se denominan "modos de suspensión" en Windows Vista™ y "en espera" en Windows® XP.

 **NOTA:** Todos los componentes instalados en el ordenador deben admitir las funciones de los modos de hibernación y/o de espera y tienen las unidades apropiadas cargadas para entrar en cualquiera de estos modos de suspensión. Para obtener más información, consulte la documentación del fabricante de cada componente.

- 1 **En espera.** En este estado de reposo, la energía se reduce o se apaga para la mayoría de los componentes, incluidos los ventiladores de refrigeración. Sin embargo, la memoria del sistema permanece activa.
- 1 **Hibernar.** En este modo de suspensión, se reduce el consumo de energía al mínimo ya que se graban todos los datos de la memoria del sistema en la unidad de disco duro y, a continuación, se interrumpe la alimentación del sistema. Al salir de este modo, se reinicia el ordenador y se restaura el contenido de la memoria. El funcionamiento del ordenador se reanuda justo donde se quedó al entrar en el modo de hibernación.
- 1 **Apagado.** En este modo de suspensión se interrumpe la alimentación del ordenador, excepto una pequeña cantidad auxiliar. Mientras el ordenador permanezca enchufado a una toma de alimentación eléctrica, se podrá iniciar de forma automática o remota. Por ejemplo, la opción **Auto Power On** (Encendido automático) del programa de Configuración del sistema permite que el ordenador se inicie automáticamente a una hora determinada. Del mismo modo, el administrador de la red puede encender un ordenador de forma remota utilizando un evento de administración de energía, como la activación remota.

En la tabla siguiente se enumeran los modos de suspensión y los métodos que pueden utilizarse para salir de cada estado.

Modo de suspensión	Métodos de activación (Windows XP)
En espera	<ul style="list-style-type: none">1 Pulse el botón de encendido1 Encendido automático1 Mover el ratón o hacer clic1 Pulsar una tecla1 Actividad de dispositivo USB1 Suceso de administración de energía
Hibernar	<ul style="list-style-type: none">1 Pulse el botón de encendido1 Encendido automático1 Suceso de administración de energía
Apagado	<ul style="list-style-type: none">1 Pulse el botón de encendido1 Encendido automático1 Suceso de administración de energía

 **NOTA:** Para obtener más información sobre la administración de energía, consulte la documentación del sistema operativo.

[Regresar a la página de contenido](#)

[Regresar a la página de contenido](#)

Apéndice

Guía del usuario de Dell™ OptiPlex™ 330

● [Aviso de la FCC \(únicamente Estados Unidos\)](#)

Aviso de la FCC (únicamente Estados Unidos)

FCC Clase B

Este equipo genera, utiliza y puede radiar energía de radiofrecuencia y, si no se instala y utiliza de acuerdo con el manual de instrucciones del fabricante, puede causar interferencias con la recepción de radio y televisión. Este equipo se ha probado y cumple con los límites establecidos para los dispositivos digitales de clase B, de conformidad con lo dispuesto en la Sección 15 de la Normativa de la FCC.

Este dispositivo cumple con el Apartado 15 de la Normativa de la FCC. El funcionamiento depende de las dos condiciones siguientes:

1. Este dispositivo no debe provocar interferencias perjudiciales.
2. Este dispositivo debe aceptar cualquier interferencia recibida, incluidas las que puedan provocar un funcionamiento no deseado.

🔊 **AVISO:** Las normas de la FCC indican que los cambios o modificaciones que no estén expresamente aprobados por Dell Inc. podrían invalidar su autoridad para utilizar este equipo.

Estos límites se han diseñado para ofrecer una protección razonable frente a interferencias perjudiciales en instalaciones residenciales. Sin embargo, no hay garantías de que no se puedan producir interferencias en un tipo de instalación determinado. Si este equipo ocasiona interferencias perjudiciales con la recepción de radio o televisión, lo cual se pueden determinar apagando y encendiendo el ordenador, se aconseja intentar corregir la interfaz en una o más de las medidas siguientes:

- 1 Cambie la orientación de la antena de recepción.
- 1 Vuelva a colocar el sistema con respecto al receptor.
- 1 Separe el sistema del receptor.
- 1 Conecte el sistema a una toma de alimentación eléctrica diferente, de modo que el sistema y el receptor se encuentren en diferentes ramas del circuito.

Si es necesario, consulte a un representante de Dell Inc. o a un técnico con experiencia en radio/televisión para obtener consejos adicionales.

La información siguiente se proporciona en el dispositivo o dispositivos cubiertos en este documento de conformidad con las normas de la FCC.:

- 1 Nombre del producto: OptiPlex 330
- 1 Número del modelo: DCSM y DCNE
- 1 Nombre de la organización:
Dell Inc.
Worldwide Regulatory Compliance & Environmental Affairs
One Dell Way
Round Rock, TX 78682 EE.UU.
512-338-4400

📄 **NOTA:** Para obtener más información sobre normativas, consulte la *Guía de información del producto*.

[Regresar a la página de contenido](#)

[Regresar a la página de contenido](#)

Adición y sustitución de piezas

Guía del usuario de Dell™ OptiPlex™ 330

● [Antes de empezar](#)

Antes de empezar

En este apartado se describen los procedimientos para extraer e instalar los componentes del equipo. A menos que se especifique lo contrario, para cada procedimiento se presupone que se cumplen las condiciones siguientes:

- 1 Ha realizado los pasos que se indican en los apartados [Cómo apagar el ordenador](#) y [Antes de trabajar en el interior de su ordenador](#).
- 1 Ha leído la información de seguridad de la *Guía de información del producto* de Dell™.
- 1 Un componente se puede volver a colocar o—si se ha adquirido por separado—instalar mediante el proceso de extracción realizado en orden inverso.

Herramientas recomendadas

Es posible que necesite las herramientas siguientes para los procedimientos descritos en este documento:

- 1 Un destornillador pequeño de paletas planas
- 1 Destornillador Phillips pequeño
- 1 Punta trazadora pequeña de plástico
- 1 CD del programa de actualización BIOS flash

Cómo apagar el ordenador

➡ **AVISO:** Para evitar la pérdida de datos, guarde y cierre todos los archivos abiertos y salga de todos los programas abiertos antes de apagar el ordenador.

1. Apague el sistema operativo:
 - a. Guarde y cierre todos los archivos abiertos y salga de todos los programas activos.
 - b. *En el sistema operativo Microsoft® Windows® XP*, haga clic en **Inicio→ Apagar→ Apagar**.
En Microsoft® Windows Vista™, haga clic en el botón Inicio de Windows Vista  , situado en la esquina inferior izquierda del escritorio, haga clic en la flecha de la esquina inferior derecha del menú Inicio tal como se muestra a continuación y después haga clic en **Apagar**.





El equipo se apaga una vez finalizado el proceso de cierre del sistema operativo.

2. Asegúrese de que el ordenador y todos los dispositivos conectados estén apagados. Si el ordenador y los dispositivos conectados no se apagaron automáticamente cuando apagó el sistema operativo, pulse el botón de alimentación durante 4 segundos aproximadamente para apagarlos.

Antes de trabajar en el interior de su ordenador

Use las siguientes instrucciones de seguridad para proteger el equipo contra posibles daños y garantizar su propia seguridad personal.

 **PRECAUCIÓN:** Antes de comenzar cualquiera de los procedimientos de esta sección, siga las instrucciones de seguridad que se encuentran en la *Guía de información del producto*.

 **PRECAUCIÓN:** Para protegerse contra las descargas eléctricas, las heridas provocadas por las aspas del ventilador en movimiento u otras lesiones inesperadas, desenchufe siempre el ordenador de la toma de corriente antes de abrir la cubierta.

 **PRECAUCIÓN:** No utilice el ordenador si se ha extraído alguna de las cubiertas, como la cubierta del ordenador, los biseles, los soportes de relleno y los paneles anteriores.

 **AVISO:** Manipule los componentes y las tarjetas con precaución. No toque los componentes o contactos ubicados en una tarjeta. Sostenga las tarjetas por sus bordes o por su soporte metálico de montaje. Sujete un componente, como un procesador, por sus bordes y no por sus patas.

 **AVISO:** Sólo un técnico certificado debe realizar reparaciones en el ordenador. La garantía no cubre los daños por reparaciones no autorizadas por Dell.

➡ **AVISO:** Cuando desconecte un cable, tire del conector o de la lengüeta de tiro, no tire directamente del cable. Algunos cables tienen conectores con lengüetas de bloqueo; si va a desconectar un cable de este tipo, antes pulse las lengüetas de bloqueo. Cuando separe conectores, manténgalos alineados para evitar doblar las patas de conexión. Además, antes de conectar un cable, asegúrese de que los dos conectores estén orientados y alineados correctamente.

➡ **AVISO:** Para evitar daños en el ordenador, realice los pasos siguientes antes de comenzar a trabajar dentro del ordenador.

1. Apague el ordenador (consulte el apartado [Cómo apagar el ordenador](#)).

 **PRECAUCIÓN:** Nunca suministre alimentación eléctrica al ordenador cuando se haya extraído la cubierta.

➡ **AVISO:** Para desconectar un cable de red, desconecte primero el cable del ordenador y, a continuación, del dispositivo de red.

 **PRECAUCIÓN:** Desconecte todos los cables del teléfono o de la red del ordenador.

2. Desconecte el ordenador y todos los dispositivos conectados de sus tomas de alimentación eléctrica.

3. Pulse el botón de alimentación para conectar a tierra la placa base.

➡ **AVISO:** Antes de tocar algo en el interior del ordenador, conéctese a tierra tocando una superficie metálica sin pintura como, por ejemplo, la parte posterior del ordenador. Mientras trabaja, toque periódicamente una superficie metálica sin pintar para disipar la electricidad estática, que podría dañar los componentes internos.

[Regresar a la página de contenido](#)

[Regresar a la página de contenido](#)

Guía del usuario de Dell™ OptiPlex™ 330

● [Limpieza del ordenador](#)

Limpieza del ordenador

⚠ PRECAUCIÓN: Antes de comenzar cualquiera de los procedimientos de esta sección, siga las instrucciones de seguridad que se encuentran en la *Guía de información del producto*.

Ordenador, teclado y monitor

⚠ PRECAUCIÓN: Antes de limpiar el ordenador, desenchúfelo de la toma de alimentación eléctrica. Desconecte el cable del módem o red. Limpie el ordenador con un paño suave humedecido con agua. No utilice limpiadores en aerosol o líquidos, que podrían contener sustancias inflamables.

- 1 Utilice una lata de aire comprimido para quitar el polvo entre las teclas del teclado.

Unidad de disquete

⚠ AVISO: No intente limpiar los cabezales de las unidades con un bastoncillo de algodón. Podría desalinearse accidentalmente las cabezas, lo cual impedirá que la unidad funcione.

Limpie la unidad utilizando un estuche de limpieza de venta en establecimientos comerciales. Estos estuches incluyen discos tratados previamente para eliminar los contaminantes que se acumulan con el funcionamiento normal.

CD y DVD

⚠ AVISO: Utilice siempre aire comprimido para limpiar la lente de la unidad de CD/DVD y siga las instrucciones que se incluyen con el producto de aire comprimido. No toque nunca la lente de la unidad.

Si observa algún problema, como saltos, en la calidad de reproducción de los CD o DVD, límpielos.

1. Sujete el disco por el borde exterior. También puede tocar el borde interior del orificio central.

⚠ AVISO: Para evitar que se dañe la superficie, no limpie el disco con movimientos circulares.

2. Con un paño suave y sin pelusa, frote suavemente la parte inferior del disco (la cara sin etiqueta) en línea recta, desde el centro al borde exterior.

Para la suciedad difícil de eliminar, pruebe con agua o una solución diluida de agua y jabón suave. También puede adquirir productos comerciales para la limpieza de discos que proporcionan cierta protección contra el polvo, las huellas dactilares y los arañazos. Los productos limpiadores para los CD también pueden utilizarse con seguridad en los DVD.

[Regresar a la página de contenido](#)

[Regresar a la página de contenido](#)

Guía del usuario de Dell™ OptiPlex™ 330

- [Eliminación de contraseñas olvidadas](#)
- [Borrado de la configuración de CMOS](#)
- [Actualización flash del BIOS](#)

Eliminación de contraseñas olvidadas

⚠ PRECAUCIÓN: Antes de comenzar cualquiera de los procedimientos de este apartado, siga las instrucciones de seguridad que se encuentran en la *Guía de información del producto*.

➡ AVISO: Este proceso borra las contraseñas de administrador y del sistema.

1. Siga los procedimientos que se indican en el apartado [Antes de empezar](#).
2. Retire la cubierta del sistema.
3. Localice el puente de contraseña de 2 patas (PSWD) situado en la placa base. De manera predeterminada, la pata 1 y la pata 2 deberían estar conectadas. Tendrá que retirar el puente e iniciar el sistema como se explica a continuación.
4. Retire el puente.

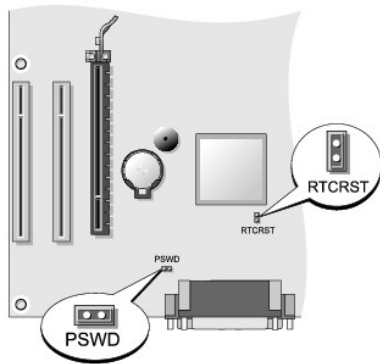

5. Vuelva a colocar la cubierta del ordenador (consulte el apartado [Cómo volver a colocar la cubierta del ordenador](#)).
 6. Conecte el ordenador y el monitor a las tomas de alimentación eléctrica y enciéndalos.
 7. Después de que aparezca el escritorio de Microsoft® Windows® en el ordenador, apague el ordenador (consulte el apartado [Cómo apagar el ordenador](#)).
 8. Apague el monitor y desconéctelo de la toma de alimentación eléctrica.
 9. Desconecte el cable de alimentación del ordenador de la toma de alimentación eléctrica y pulse el botón de alimentación para conectar a tierra la placa base.
 10. Abra la cubierta de la PC.
 11. Localice el puente de contraseña de 2 patas (PSWD) en la placa base y conecte el puente para volver a activar la función de contraseña.
 12. Vuelva a colocar la cubierta del ordenador (consulte el apartado [Cómo volver a colocar la cubierta del ordenador](#)).
- ➡ AVISO:** Para conectar un cable de red, primero conecte el cable a la toma de red de la pared y, después, al ordenador.
13. Conecte el ordenador y los dispositivos a las tomas de alimentación eléctrica y enciéndalos.

📄 NOTA: Este procedimiento permite activar la función de contraseña. Cuando abra el programa de Configuración del sistema (consulte el apartado [Cómo entrar en el programa de configuración del sistema](#)), las opciones de contraseña del sistema y de contraseña de administrador aparecen con el valor **Not Set** (No establecida), lo que significa que la función de contraseña está activada pero no se ha asignado ninguna contraseña.

14. Asigne una nueva contraseña del sistema y/o de administrador. Vuelva a colocar la cubierta del ordenador (consulte el apartado [Cómo volver a colocar la cubierta del ordenador](#)).

➡ **AVISO:** Para conectar un cable de red, conecte primero el cable al dispositivo de red y, a continuación, enchúfelo al ordenador.

15. Conecte el ordenador y los dispositivos a las tomas de alimentación eléctrica y enciéndalos.

Borrado de la configuración de CMOS

 **PRECAUCIÓN:** Antes de comenzar cualquiera de los procedimientos de este apartado, siga las instrucciones de seguridad que se encuentran en la *Guía de información del producto*.

1. Siga los procedimientos que se indican en el apartado [Antes de empezar](#).
2. Retire la cubierta del sistema.
3. Restablezca la configuración actual de la memoria CMOS:
 - a. Localice los puentes de contraseña (PSWD) y CMOS (RTCRST) en la placa base (consulte el apartado [Eliminación de contraseñas olvidadas](#)).
 - b. Quite el conector del puente de contraseña de sus patillas.
 - c. Coloque el conector del puente de contraseña en las patas RTCRST y espere unos cinco segundos.
 - d. Quite el conector del puente de las patas de RTCRST y colóquelo de nuevo en las patas de la contraseña.
4. Vuelva a colocar la cubierta del ordenador (consulte el apartado [Cómo volver a colocar la cubierta del ordenador](#)).

➡ **AVISO:** Para conectar un cable de red, primero conecte el cable a la toma de red de la pared y, después, al ordenador.

5. Conecte el ordenador y los dispositivos a las tomas de alimentación eléctrica y enciéndalos.
-

Actualización flash del BIOS

Es posible que sea necesario actualizar el BIOS cuando haya una actualización disponible o cuando se cambie la placa base.

1. Encienda el ordenador.
 2. Localice el archivo de actualización del BIOS para el ordenador situado en el sitio web Dell Support en support.dell.com.
 3. Haga clic en **Download Now** (Descargar) ahora para descargar el archivo.
 4. Si aparece la ventana **Export Compliance Disclaimer** (Renuncia de cumplimiento para exportación), haga clic en **Yes, I Accept this Agreement** (Sí, acepto este acuerdo).

Aparece la ventana **File Download** (Descarga de archivos).
 5. Haga clic en **Save this program to disk** (Guardar este programa en el disco) y, a continuación, haga clic en **OK** (Aceptar).

Aparece la ventana **Save In** (Guardar en).
 6. Haga clic en la flecha hacia abajo para ver el menú **Save In** (Guardar en), seleccione **Desktop** (Escritorio) y, a continuación, haga clic en **Save** (Guardar).

El archivo se descarga en el escritorio.
 7. Haga clic en **Close** (Cerrar) cuando aparezca la ventana **Download Complete** (Descarga completa).

Aparecerá un icono de archivo en el escritorio que se titula igual que el archivo de actualización BIOS que se ha descargado.
 8. Haga doble clic en el icono de archivo situado en el escritorio y siga las instrucciones que aparecen en la pantalla.
-

[Regresar a la página de contenido](#)

[Regresar a la página de contenido](#)

Guía del usuario de Dell™ OptiPlex™ 330

● [Dell Diagnostics](#)

Dell Diagnostics

 **PRECAUCIÓN:** Antes de comenzar cualquiera de los procedimientos de esta sección, siga las instrucciones de seguridad que se encuentran en la *Guía de información del producto*.

Cuándo utilizar los Dell Diagnostics (Diagnósticos Dell)

Si tiene problemas con el ordenador, realice las comprobaciones que se indican en Bloqueos y problemas de software (consulte el apartado [Bloqueos y problemas de software](#)) y ejecute los Dell Diagnostics antes de ponerse en contacto con Dell para obtener asistencia técnica.

Se recomienda imprimir estos procesos antes de empezar.

 **AVISO:** Los Dell Diagnostics (Diagnósticos Dell) sólo funcionan en los ordenadores Dell™.

 **NOTA:** El soporte multimedia *Drivers and Utilities* (Controladores y utilidades) es opcional y es posible que no se entregue con el ordenador.

Consulte el apartado [Configuración del sistema](#) para revisar la información sobre la configuración del sistema y asegúrese de que el dispositivo que desea probar aparece en el programa de configuración del sistema y está activo.

Inicie los Dell Diagnostics desde la unidad de disco duro o desde el soporte multimedia *Drivers and Utilities* (Controladores y utilidades).

Inicio de los Dell Diagnostics desde la unidad de disco duro

Los Dell Diagnostics se encuentran en una partición oculta de la utilidad de diagnóstico en la unidad de disco duro.

 **NOTA:** Si el ordenador no muestra ninguna imagen en la pantalla, consulte el apartado [Cómo ponerse en contacto con Dell](#).

1. Asegúrese de que el ordenador esté conectado a una toma de corriente que funcione correctamente.
2. Encienda (o reinicie) el ordenador.
3. Cuando aparezca el logotipo de DELL™, pulse <F12> inmediatamente. Seleccione **Diagnostics** (Diagnósticos) desde el menú de inicio y pulse <Intro>.

 **NOTA:** Si espera demasiado y aparece el logotipo del sistema operativo, siga esperando hasta que vea el escritorio de Microsoft® Windows® y, a continuación, cierre el ordenador e inténtelo de nuevo.

 **NOTA:** Si recibe un mensaje que indica que no se ha encontrado ninguna partición para la utilidad de diagnóstico, ejecute los Dell Diagnostics desde el soporte multimedia *Drivers and Utilities*.

4. Pulse cualquier tecla para iniciar los Dell Diagnostics desde la partición de la utilidad de diagnósticos en la unidad de disco duro.

Inicio de los Dell Diagnostics desde el soporte multimedia Drivers and Utilities

1. Inserte el soporte multimedia *Drivers and Utilities* (Controladores y utilidades).

2. Apague y reinicie el ordenador

Cuando aparezca el logotipo de DELL, pulse <F12> inmediatamente.

 **NOTA:** Si espera demasiado y aparece el logotipo del sistema operativo, siga esperando hasta que vea el escritorio de Microsoft® Windows® y, a continuación, cierre el ordenador e inténtelo de nuevo.

 **NOTA:** Los siguientes pasos cambian la secuencia de inicio una sola vez. La próxima vez que inicie el ordenador, éste lo hará según los dispositivos especificados en el programa Configuración del sistema.

3. Cuando aparezca la lista de dispositivos de inicio, resalte **CD/DVD/CD-RW** y pulse <Intro>.
4. Seleccione la opción **Boot from CD-ROM** (Iniciar desde CD-ROM) en el menú que aparece y pulse <Intro>.

5. Escriba **1** para iniciar el menú del CD y pulse <Intro> para continuar.
6. Seleccione **Run the 32 Bit Dell Diagnostics** (Ejecutar los Dell Diagnostics de 32 bits) de la lista numerada. Si se muestran varias versiones, seleccione la apropiada para su ordenador.
7. Cuando aparezca el **Main Menu** (Menú principal) de Dell Diagnostics (Diagnósticos Dell), seleccione la prueba que desea ejecutar.

Menú principal de Dell Diagnostics (Diagnósticos Dell)

1. Una vez se hayan cargado los Dell Diagnostics (Diagnósticos Dell) y aparezca la pantalla **Main Menu** (Menú principal), haga clic en el botón de la opción que desea.

 **NOTA:** Se recomienda que seleccione **Test System** (Probar sistema) para ejecutar una prueba completa en el ordenador.

Opción	Función
Test Memory (Probar memoria)	Ejecutar la prueba de memoria independiente
Test System (Probar sistema)	Ejecutar los diagnósticos del sistema
Exit (Salir)	Salir de los diagnósticos

2. Después de seleccionar la opción **Test System** (Probar sistema) del menú principal, aparecerá el siguiente menú:

 **NOTA:** Se recomienda que seleccione **Extended Test** (Prueba exhaustiva) en el siguiente menú para realizar una comprobación más exhaustiva de los dispositivos del ordenador.

Opción	Función
Express Test (Prueba rápida)	Realiza una prueba rápida de los dispositivos del sistema. Suele tardar de 10 a 20 minutos.
Extended Test (Prueba extendida)	Realiza una comprobación exhaustiva de los dispositivos del sistema. Suele tardar una hora o más.
Custom Test (Prueba personalizada)	Se utiliza para probar un dispositivo específico o para personalizar las pruebas que se van a ejecutar.
Symptom Tree (Árbol de síntomas)	Esta opción le permite seleccionar pruebas basadas en un síntoma del problema que tiene. Esta opción enumera los síntomas más comunes.

3. Si se produce un problema durante una prueba, aparecerá un mensaje con un código de error y una descripción del problema. Anote el código de error y la descripción del poema y consulte el apartado [Cómo ponerse en contacto con Dell](#).

 **NOTA:** La etiqueta de servicio para su ordenador está situada en la parte superior de cada pantalla de prueba. Si se pone en contacto con Dell, el servicio de asistencia técnica le pedirá su etiqueta de servicio.

4. Si ejecuta una prueba mediante la opción **Custom Test** (Prueba personalizada) or **Symptom Tree** (Árbol de síntomas), haga clic en la ficha aplicable que se describe en la siguiente tabla para obtener más información.

Ficha	Función
Results (Resultados)	Muestra el resultado de la prueba y las condiciones de error encontradas.
Errors (Errores)	Muestra las condiciones de error encontradas, los códigos de error y la descripción del problema.
Help (Ayuda)	Describe la prueba y puede indicar los requisitos para ejecutarla.
Configuration (Configuración)	Muestra la configuración de hardware del dispositivo seleccionado. Dell Diagnostics obtiene la información de configuración de todos los dispositivos a partir de la configuración del sistema, la memoria y varias pruebas internas, y la muestra en la lista de dispositivos del panel izquierdo de la pantalla. La lista de dispositivos puede que no muestre los nombres de todos los componentes instalados en el ordenador o de todos los dispositivos conectados al ordenador.
Parameters (Parámetros)	Permite personalizar la prueba cambiando su configuración.

5. Cuando las pruebas hayan terminado, cierre la pantalla de la prueba para volver a la pantalla **Main Menu** (Menú principal). Para salir de Dell Diagnostics y reiniciar el ordenador, cierre la pantalla **Main Menu** (Menú principal).
6. Retire el soporte multimedia *Drivers and Utilities* (Controladores y utilidades) de Dell (si corresponde).

[Regresar a la página de contenido](#)



[Regresar a la página de contenido](#)

Búsqueda de información

Guía del usuario de Dell™ OptiPlex™ 330

 **NOTA:** Algunas funciones o medios son opcionales y pueden no incluirse en su ordenador. Es posible que algunas funciones o medios no estén disponibles en determinados países.

 **NOTA:** Su ordenador puede incluir información adicional.

¿Qué busca?	Aquí lo encontrará
<ul style="list-style-type: none"> Un programa de diagnóstico para mi ordenador Controladores para mi ordenador Software del sistema de escritorio (DSS)	<p>Soporte multimedia Drivers and Utilities (Controladores y utilidades)</p> <p>NOTA: El soporte multimedia <i>Drivers and Utilities</i> (Controladores y utilidades) es opcional y es posible que no se entregue con el ordenador.</p> <p>Los controladores ya están instalados en el ordenador. Puede utilizar el soporte multimedia para volver a instalar los controladores (consulte el apartado Reinstalación de controladores y utilidades) o para ejecutar los Dell Diagnostics (consulte el apartado Dell Diagnostics).</p> <p>Los archivos "readme" (léame) pueden estar incluidos en su CD para disponer de actualizaciones de última hora sobre los cambios técnicos del ordenador o material de consulta destinado a los técnicos o usuarios avanzados.</p>  <p>NOTA: Los controladores y las actualizaciones de la documentación se pueden encontrar en support.dell.com.</p>
<ul style="list-style-type: none"> Información básica sobre la solución de problemas Cómo ejecutar Dell Diagnostics Herramientas y utilidades Cómo configurar una impresora	<p>Guía de referencia rápida</p> <p>NOTA: Este documento puede ser opcional, por lo que es posible que no se envíe con su ordenador.</p>  <p>NOTA: Este documento está disponible en formato PDF en support.dell.com.</p>
<ul style="list-style-type: none"> Información sobre la garantía Términos y condiciones (sólo en EE.UU.) Instrucciones de seguridad Información reglamentaria	<p>Guía de información del producto de Dell™</p>

<ul style="list-style-type: none"> 1 Información ergonómica 1 Contrato de licencia de usuario final 	
<ul style="list-style-type: none"> 1 Cómo extraer y cambiar piezas 1 Especificaciones 1 Cómo configurar los parámetros del sistema 1 Cómo detectar y solucionar problemas 	<p>Guía del usuario de Dell OptiPlex™ 330</p> <p><i>Centro de ayuda y soporte técnico de Microsoft Windows</i></p> <ol style="list-style-type: none"> 1. Haga clic en el botón Inicio de Windows Vista → Ayuda y soporte técnico → Guías del usuario y del sistema de Dell → Guías del sistema. 2. Haga clic en la <i>Guía del usuario</i> de su ordenador.
<ul style="list-style-type: none"> 1 Etiqueta de servicio y Express Service Code (Código de servicio rápido) 1 Etiqueta de licencia de Microsoft Windows 	<p>Etiqueta de servicio y licencia de Microsoft® Windows®</p> <p>Estas etiquetas se encuentran en su ordenador.</p> <ol style="list-style-type: none"> 1 Utilice la etiqueta de servicio para identificar el ordenador cuando visite support.dell.com o se ponga en contacto con el servicio de asistencia. 1 Escriba el código de servicio urgente para dirigir su llamada cuando se ponga en contacto con el servicio de asistencia.  <p>NOTA: Como una mayor medida de seguridad, a las etiquetas de licencia de Microsoft Windows diseñadas recientemente parece que les falta un trozo de etiqueta o que tienen un "agujero", para disuadir a los delincuentes de retirar la etiqueta.</p>
<ul style="list-style-type: none"> 1 Soluciones: consejos y orientación para la solución de problemas, artículos de técnicos y cursos en línea, preguntas frecuentes. 1 Comunidad: debates en línea con otros clientes de Dell. 1 Actualizaciones: información de actualización para componentes como, por ejemplo, la memoria, la unidad de disco duro y el sistema operativo. 1 Atención al cliente: información de contacto, llamada de servicio y estado de los pedidos, garantía e información de reparación. 1 Servicio y asistencia: historial de asistencia y estado de las llamadas de servicio, contrato de servicio, debates en línea con el personal de asistencia técnica. 1 El servicio Dell Technical Update: notificación proactiva mediante correo electrónico de actualizaciones de software y hardware para el ordenador. 1 Referencia: documentación del ordenador, detalles en la configuración de mi ordenador, especificaciones del producto y documentación técnica. 1 Descargas: controladores certificados, revisiones y actualizaciones de software. 1 Desktop System Software (DSS): si vuelve a instalar el sistema operativo del ordenador, también debe volver a instalar la utilidad DSS. DSS proporciona actualizaciones importantes del sistema operativo y asistencia para procesadores, unidades ópticas, dispositivos USB, etc. La utilidad DSS es necesaria para el correcto funcionamiento de su ordenador Dell. El software detecta automáticamente su ordenador y sistema operativo e instala las actualizaciones apropiadas a su configuración. 	<p>Sitio web Dell Support: support.dell.com</p> <p>NOTA: Seleccione su región o segmento de negocios para ver el sitio de asistencia técnica apropiado.</p> <p>Para descargar Desktop System Software:</p> <ol style="list-style-type: none"> 1. Vaya a support.dell.com, seleccione su zona o segmento empresarial e introduzca la etiqueta de servicio. 2. Seleccione Drivers & Downloads (Controladores & Descargas) y haga clic en Go (Ir). 3. Haga clic en el sistema operativo y busque la palabra clave <i>Desktop System Software</i>. <p>NOTA: La interfaz para el usuario support.dell.com puede variar dependiendo de las selecciones que efectúe.</p>
<ul style="list-style-type: none"> 1 Cómo utilizar Windows Vista™ 1 Cómo trabajar con programas y archivos 1 Cómo personalizar mi escritorio 	<p>Centro de ayuda y soporte técnico de Windows</p> <ol style="list-style-type: none"> 1. Haga clic en el botón Inicio de Windows Vista  → Ayuda y soporte técnico.

	<ol style="list-style-type: none"> 2. Escriba una palabra o frase que describa el problema y, a continuación, haga clic en el icono de flecha. 3. Haga clic en el tema que describa el problema. 4. Siga las instrucciones que aparecen en pantalla.
<ol style="list-style-type: none"> 1. Cómo volver a instalar mi sistema operativo 	<p>CD Operating System (Sistema operativo)</p> <p>NOTA: El CD <i>Operating System</i> (Sistema operativo) es opcional, por lo que es posible que no se envíe con su ordenador.</p> <p>El sistema operativo ya está instalado en el ordenador. Para volver a instalar su sistema operativo, utilice el disco <i>Operating System</i> (Sistema operativo). Consulte el apartado Restauración del sistema operativo.</p> <p>Después de volver a instalar el sistema operativo, utilice el disco <i>Drivers and Utilities</i> (Controladores y utilidades) para volver a instalar los controladores de los dispositivos que se inclúan con el ordenador.</p> <p>La clave del producto del sistema operativo se encuentra en el ordenador.</p> <p>NOTA: El color del disco varía según el sistema operativo que haya solicitado.</p>

[Regresar a la página de contenido](#)

[Regresar a la página de contenido](#)

Glosario

Guía del usuario de Dell™ OptiPlex™ 330

Los términos de este glosario se incluyen sólo con fines informativos y puede que no describan las funciones incluidas con su ordenador en particular.

A

AC (corriente alterna): forma de electricidad que suministra alimentación al ordenador cuando enchufa el cable de alimentación del adaptador de CA a una toma de alimentación eléctrica.

Acceso directo: icono que proporciona un acceso rápido a programas, archivos, carpetas y unidades que se utilizan con frecuencia. Cuando sitúa un acceso directo en el escritorio de Windows y hace doble clic en el icono, puede abrir la carpeta o el archivo correspondiente sin necesidad de buscarlo. Los iconos de acceso directo no cambian la ubicación de los archivos. Si elimina un acceso directo, el archivo original no se ve afectado. Además, también puede cambiar el nombre de un icono de acceso directo.

ACPI (Advanced Configuration and Power Interface [Interfaz avanzada de configuración y energía]): utilidad de la administración de energía que activa los sistemas operativos de Microsoft® Windows® para poner un ordenador en el modo de espera o de hibernación con el fin de consumir lo menos posible de la energía asignada a cada dispositivo conectado al ordenador.

Adaptador de red: chip que proporciona capacidades de red. Un ordenador puede incluir un adaptador de red en la placa base o una tarjeta PC que contenga dicho adaptador. A un adaptador de red también se le conoce como *NIC* (Network Interface Controller [Controladora de interfaz de red]).

AGP (Accelerated Graphics Port [Puerto de gráficos acelerados]): puerto dedicado para gráficos que permite utilizar la memoria del sistema en tareas relacionadas con vídeo. El AGP produce una imagen de vídeo uniforme y de color verdadero gracias a una interfaz más rápida entre los circuitos de vídeo y la memoria del ordenador.

AHCI (Advanced Host Controller Interface [Interfaz controladora de host avanzada]): interfaz para una controladora de host de unidad de disco duro SATA que permite al controlador de almacenamiento habilitar tecnologías como NCQ (Native Command Queuing) y el acoplamiento activo.

ALS (sensor de luz ambiental): función que ayuda a controlar el brillo de la pantalla.

Archivo Léame: archivo de texto incluido con un paquete de software o con un producto de hardware. Normalmente, los archivos "readme" (léame) proporcionan información sobre la instalación y describen mejoras o correcciones del producto que aún no se han incluido en la documentación.

Área de notificación: sección de la barra de tareas de Windows que contiene los iconos que proporcionan acceso rápido a los programas y a las funciones del ordenador, como el reloj, el control de volumen y el estado de la impresora. También se conoce como *bandeja del sistema*.

ASF (Alert Standards Format [Formato de estándares de alerta]): estándar para definir un mecanismo de notificación de alertas de hardware y de software a una consola de gestión. ASF está diseñado para ser independiente de la plataforma y del sistema operativo.

Asignación de memoria: proceso por el que el ordenador asigna direcciones de memoria a ubicaciones físicas durante el inicio. Los dispositivos y el software pueden identificar entonces la información a la que accede el procesador.

B

BIOS (Basic Input/Output System [Sistema básico de entrada/salida]): programa (o utilidad) que sirve de interfaz entre el hardware del ordenador y el sistema operativo. Si no sabe cómo afectan estos valores de configuración al ordenador, no los cambie. También conocido como *configuración del sistema*.

Bit: la unidad más pequeña de datos que interpreta el ordenador.

Bps (Bits per second [Bits por segundo]): unidad estándar para medir la velocidad de transmisión de datos.

BTU (British thermal unit [Unidad térmica británica]): medición de la salida del calor.

Bus: ruta de comunicación entre los componentes del ordenador.

Bus local: Bus de datos que proporciona un rápido procesamiento para los dispositivos que se comunican con el procesador.

Byte: unidad básica de datos utilizada por el ordenador. Generalmente, un byte es igual a 8 bits.

C

C (Celsius): una escala para medición de temperatura donde 0 °C es el punto de congelación y 100 °C es el punto de ebullición del agua.

Caché: mecanismo especial de almacenamiento a alta velocidad que puede ser una sección reservada de la memoria principal o un dispositivo de almacenamiento de alta velocidad independiente. La memoria caché mejora la eficiencia de muchas operaciones del procesador.

Caché L1: memoria caché principal almacenada dentro del procesador.

Caché L2: memoria caché secundaria que puede ser externa al procesador o que puede estar incorporada dentro de la arquitectura de éste.

Carné: documento internacional para aduanas que facilita las importaciones temporales a países extranjeros. También conocido como *pasaporte para mercancías*.

Carpeta: término utilizado para describir el espacio de una unidad o de un disco en el que los archivos se organizan y se agrupan. Los archivos de una carpeta se pueden ver y ordenar de varias formas, por ejemplo, alfabéticamente, por fecha o por tamaño.

CD-R (CD recordable [Disco compacto grabable]): versión de CD en el que se puede grabar. Los datos se pueden grabar solamente una vez en un CD-R. Una vez grabado, no es posible borrar los datos ni escribir sobre ellos.

CD-RW (CD rewritable [Disco compacto regrabable]): versión de CD en el que se puede grabar varias veces. En un disco CD-RW se pueden escribir datos y después se pueden borrar y volver a escribir otros.

CMOS: un tipo de circuito electrónico. Los ordenadores utilizan una pequeña cantidad de memoria CMOS alimentada por batería para contener la fecha, hora y opciones de configuración del sistema.

COA (Certificate of Authenticity [Certificado de autenticidad]): código alfanumérico de Windows incluido en una pegatina del ordenador. También se denomina *Product Key* o *Product ID*.

Combinación de teclas: comando que requiere que pulse varias teclas al mismo tiempo.

Compartimento de medios: un compartimento que admite dispositivos como unidades ópticas, una segunda batería o un módulo Dell TravelLite™.

Compartimento para módulos: véase *compartimento de medios*.

Conector DIN: conector redondo, de seis patas que cumple los estándares DIN (Deutsche Industrie-Norm [Norma Industrial Alemana]); normalmente se utiliza para conectar cables PS/2 de teclado o de ratón.

Conector paralelo: puerto de E/S que se utiliza generalmente para conectar una impresora en paralelo al ordenador. También se conoce como *puerto LPT*.

Conector serial: puerto de E/S que se utiliza con frecuencia para conectar dispositivos al ordenador, como por ejemplo, un dispositivo de bolsillo digital o una cámara digital.

Configuración del sistema: utilidad que actúa como interfaz entre el hardware del ordenador y el sistema operativo. Permite establecer las opciones que puede seleccionar el usuario en el BIOS, como la fecha y la hora o la contraseña del sistema. Si no sabe cómo afectan los valores de configuración al ordenador, no cambie los de este programa.

Controlador: software que permite al sistema operativo controlar un dispositivo, como por ejemplo, una impresora. Muchos dispositivos no funcionan correctamente si no se ha instalado el controlador adecuado en el ordenador.

Controlador de dispositivo: véase *controlador*.

Controladora: chip que controla la transferencia de datos entre el procesador y la memoria o entre el procesador y los dispositivos.

Controladora de vídeo: circuitos de una tarjeta de vídeo o de la placa base (en ordenadores con controladora de vídeo integrada) que proporcionan al ordenador las capacidades de vídeo en conjunto con el monitor.

Creación de bandas de disco: técnica que permite extender los datos por varias unidades de disco duro. Esta técnica puede acelerar las operaciones de recuperación de datos del almacenamiento en disco. Normalmente, los ordenadores que utilizan las bandas de disco permiten al usuario seleccionar el tamaño de la unidad de datos o la anchura de la banda.

CRIMM (Continuity Rambus In-line Memory Module [Módulo de memoria en línea de continuidad Rambus]): módulo especial que no dispone de chips de memoria y se usa para rellenar ranuras RIMM sin ocupar.

Cursor: marcador en la pantalla que indica dónde tendrá lugar la siguiente acción que se ejecute con el teclado, la superficie táctil o el ratón. Suele ser una línea continua parpadeante, un carácter de subrayado o una pequeña flecha.

D

DDR SDRAM (Double-Data-Rate SDRAM [Memoria SDRAM de doble velocidad de transferencia de datos]): tipo de memoria SDRAM que duplica el ciclo de ráfaga de los datos, lo cual mejora el rendimiento del sistema.

DDR2 SDRAM (Double-Data-Rate 2 SDRAM [Memoria SDRAM de velocidad de transferencia de datos doble 2]): tipo de memoria SDRAM DDR que utiliza una captura previa de 4 bits y otros cambios en la arquitectura para incrementar la velocidad de la memoria a más de 400 MHz.

DIMM (Dual In-line Memory Module [módulo dual de memoria en línea]): tarjeta de circuitos con chips de memoria que se conecta a un módulo de memoria en la placa base.

Dirección de E/S: dirección en la memoria RAM que está asociada a un dispositivo específico (como un conector serie, un conector paralelo o una ranura de expansión) y que permite la comunicación del procesador con ese dispositivo.

Dirección de memoria: ubicación específica de la RAM en la que se almacenan datos temporalmente.

Disco Blu-ray™ (BD): tecnología de almacenamiento óptico que ofrece capacidad de almacenamiento de hasta 50 GB, resolución de vídeo de 1080p completa (requiere HDTV, TV de alta definición), y sonido envolvente nativo no comprimido de hasta 7.1 canales.

Disipador de calor: placa de metal existente en algunos procesadores que ayuda a disipar el calor.

Dispositivo: un hardware tal como una unidad de disco, una impresora o un teclado instalado o conectado en el ordenador.

Dispositivo de acoplamiento: proporciona réplica de puerto, gestión de cables y características de seguridad para adaptar su portátil a un espacio de trabajo de sobremesa.

DMA (Direct Memory Access [Acceso directo a la memoria]): canal que permite que se realicen ciertos tipos de transferencia de datos entre la memoria RAM y un dispositivo sin la intervención del procesador.

DMTF (Distributed Management Task Force [Grupo de trabajo de administración distribuida]): consorcio de compañías de hardware y software que desarrollan estándares de gestión para entornos de escritorio, red, empresa e Internet distribuidos.

Dominio: grupo de ordenadores, programas y dispositivos de una red que se administran como una unidad con reglas y procedimientos comunes para que lo

utilice un grupo de usuarios específico. Un usuario inicia una sesión en el dominio o accede a sus recursos.

DRAM (Dynamic Random-Access Memory [Memoria dinámica de acceso aleatorio]): memoria que almacena información en circuitos integrados que contienen condensadores.

DSL (Digital Subscriber Line [Línea de abonado digital]): tecnología que proporciona una conexión a Internet constante y de alta velocidad a través de una línea telefónica analógica.

Duración de la batería: período (en años) durante el que la batería de un ordenador portátil se puede agotar y recargar.

DVD-R (DVD recordable [Disco versátil digital grabable]): versión de DVD que se puede grabar. Los datos se pueden grabar solamente una vez en un DVD-R. Una vez grabado, no es posible borrar los datos ni escribir sobre ellos.

DVD+RW (DVD rewritable [Disco versátil digital regrabable]): versión de DVD que se puede grabar varias veces. En un disco DVD-RW se pueden escribir datos y después se pueden borrar y volver a escribir otros (la tecnología DVD+RW es diferente a la tecnología DVD-RW).

DVI (Digital Video Interface [Interfaz de vídeo digital]): un estándar para la transmisión digital entre un ordenador y una pantalla de vídeo digital.

E

ECC (Error Checking and Correction [Verificación y corrección de errores]): tipo de memoria que incluye circuitos especiales para probar la exactitud de los datos a medida que entran y salen de la memoria.

ECP (Extended Capabilities Port [Puerto de capacidades extendidas]): diseño de conector paralelo que proporciona una mejor transmisión bidireccional de datos. Similar a EPP, ECP utiliza acceso directo a la memoria para transferir datos y, con frecuencia, mejora el rendimiento.

Editor de texto: programa que se utiliza para crear y modificar archivos que sólo contienen texto; por ejemplo, el Bloc de notas de Windows utiliza un editor de texto. Los editores de textos no suelen ofrecer la funcionalidad de ajuste de palabra o de formato (la opción para subrayar, cambiar fuentes, etc.).

EIDE (Enhanced Integrated Device Electronics [Electrónica mejorada de dispositivos integrados]): versión mejorada de la interfaz IDE para unidades de disco duro y de CD.

EMI (Electromagnetic Interference [Interferencia electromagnética]): interferencia eléctrica causada por la radiación electromagnética.

ENERGY STAR®: requisitos de la Agencia de Protección del Medio Ambiente (Environmental Protection Agency) que promueven la disminución en el consumo general de electricidad.

EPP (Enhanced Parallel Port [Puerto paralelo mejorado]): diseño de conector paralelo que permite la transmisión bidireccional de los datos.

E/S (Entrada/Salida): operación o dispositivo que introduce o extrae datos del ordenador. Los teclados e impresoras son dispositivos de E/S (Entrada/Salida).

ESD (Electrostatic Discharge [Descarga electrostática]): descarga rápida de electricidad estática. La ESD puede dañar los circuitos integrados del ordenador y del ordenador de comunicaciones.

Etiqueta de servicio: etiqueta de código de barras del ordenador que lo identifica cuando se accede al sitio web de asistencia técnica de Dell en support.dell.com o cuando se llama a Dell para solicitar asistencia técnica o atención al cliente.

Express Service Code (Código de servicio rápido): código numérico incluido en un adhesivo del ordenador Dell™. Use el código de servicio urgente cuando llame a Dell para solicitar asistencia. Es posible que el código de servicio urgente no esté disponible en algunos países.

F

Fahrenheit: una escala para medición de temperatura donde 32 °F es el punto de congelación y 212 °F es el punto de ebullición del agua.

FBD (DIMM con búfer completo): módulo DIMM con chips DRAM DDR2 y un Búfer de memoria avanzado (AMB) que acelera la comunicación entre los chips SDRAM DDR2 y el sistema.

FCC (Federal Communications Commission [Comisión federal de comunicaciones]): Agencia de los Estados Unidos de América responsable de hacer cumplir las regulaciones en materia de comunicaciones que determinan la cantidad de radiación que pueden emitir los ordenadores y demás equipos electrónicos.

Formatear: proceso que prepara una unidad o un disco para el almacenamiento de archivos. Cuando se formatea una unidad o un disco, la información existente se pierde.

Frecuencia de actualización: frecuencia, medida en Hz, con la que se recargan las líneas horizontales de la pantalla (a veces también se denomina *frecuencia vertical*). Cuanto mayor sea la frecuencia de actualización, menor será el parpadeo de vídeo perceptible por el ojo humano.

FSB (Front Side Bus [Bus frontal]): trayectoria de datos e interfaz física entre el procesador y la memoria RAM.

FTP (File Transfer Protocol [Protocolo de transferencia de archivos]): protocolo estándar de Internet usado para intercambiar archivos entre ordenadores conectados a Internet.

G

G (gravity [Gravedad]): medida de peso y fuerza.

GB (Gigabyte): medida de almacenamiento de datos equivalente a 1024 MB (1.073.741.824 bytes). Cuando se refiere al almacenamiento en unidades de disco duro, normalmente se redondea a 1.000.000.000 bytes.

GHz (gigahertz [Gigahercio]): medida de frecuencia equivalente a mil millones de Hz o a mil MHz. Las velocidades de los procesadores, buses e interfaces del

ordenador se miden generalmente en GHz.

GUI (Graphical User Interface [Interfaz gráfica de usuario]): software que interactúa con el usuario por medio de menús, ventanas e iconos. La mayoría de los programas que funcionan en los sistemas operativos Windows son GUI.

H

HTTP (Hypertext Transfer Protocol [Protocolo de transferencia de hipertexto]): protocolo utilizado para intercambiar archivos entre ordenadores conectados a Internet.

Hyper-Threading: Hyper-Threading es una tecnología Intel que puede mejorar el rendimiento general del ordenador al permitir que un procesador físico funcione como dos procesadores lógicos, capaces de realizar determinadas tareas simultáneamente.

Hz (Hertz [Hertzio]): unidad de medida de frecuencia que equivale a 1 ciclo por segundo. Los ordenadores y dispositivos electrónicos suelen medirse en kilohercios (kHz), megahercios (MHz), gigahercios (GHz) o terahercios (THz).

I

IC (Integrated Circuit [Circuito integrado]): lámina semiconductor o chip en el que se integran miles o millones de pequeños componentes electrónicos para su utilización en ordenadores, de audio y de vídeo.

IDE (Integrated Device Electronics [Electrónica de dispositivos integrados]): interfaz para dispositivos de almacenamiento masivo en los que la controladora está integrada en la unidad de disco duro o en la unidad de CD.

IEEE 1394 (Institute of Electrical and Electronics Engineers, Inc.): Bus serial de alto rendimiento que se utiliza para conectar dispositivos compatibles con IEEE 1394, como cámaras digitales y reproductores de DVD al ordenador.

Integrados: normalmente se refiere a componentes que se encuentran físicamente en la placa base del ordenador. También se denominan *incorporados*.

IrDA (Infrared Data Association [Asociación de datos infrarrojos]): organización que crea estándares internacionales para las comunicaciones por infrarrojos.

IRQ (Interrupt Request [Petición de interrupción]): una trayectoria electrónica asignada a un dispositivo específico de modo que éste pueda comunicarse con el procesador. Cada conexión de un dispositivo debe tener asignado un número de IRQ. Aunque dos dispositivos pueden compartir la misma asignación de IRQ, no pueden utilizarse simultáneamente.

ISP (Internet service provider [Proveedor de servicios de Internet]): compañía que proporciona acceso a su servidor host para conectarse directamente a Internet, enviar y recibir mensajes de correo electrónico y visitar sitios web. El ISP normalmente proporciona un paquete de software, un nombre de usuario y números de teléfono de acceso por una cuota determinada.

K

Kb (Kilobit): unidad de datos igual a 1024 bits. Una medida de la capacidad de los circuitos integrados de memoria.

KB (Kilobyte): unidad de datos equivalente a 1024 bytes, aunque con frecuencia se habla de 1000 bytes para hacer referencia a un kilobyte.

kHz (Kilohercio): medida de frecuencia equivalente a 1000 Hz.

L

LAN (Local Area Network [Red de área local]): red de ordenadores que abarca un área pequeña. Habitualmente una LAN comprende un edificio o unos cuantos edificios próximos entre sí. Una LAN puede conectarse a otra situada a cualquier distancia a través de líneas telefónicas y ondas de radio para formar una WAN (Wide Area Network [red de área ancha]).

LCD (Liquid Crystal Display [Pantalla de cristal líquido]): tecnología utilizada en las pantallas de los ordenadores portátiles y en las pantallas planas.

Lector de huellas dactilares: un sensor de banda que utiliza su huella dactilar para autenticar la identidad del usuario con el fin de ayudarlo a proteger el ordenador.

LED (Light-Emitting Diode [Diodo emisor de luz]): componente electrónico que emite luz para indicar el estado del ordenador.

LPT (Line print terminal [Terminal de impresión de línea]): nombre que recibe una conexión en paralelo a una impresora o a otro dispositivo paralelo.

M

Mb (Megabit): medida de la capacidad de los chips de memoria equivalente a 1024 Kb.

Mbps (megabits per second [megabits por segundo]): un millón de bits por segundo. Esta medida suele utilizarse para velocidades de transmisión de redes y módems.

MB (Megabyte): medida de almacenamiento de datos equivalente a 1.048.576 bytes. 1 MB equivale a 1024 KB. Cuando se refiere al almacenamiento en la unidad de disco duro, el término a menudo se redondea a 1.000.000 de bytes.

MB/seg (megabytes per second [Megabytes por segundo]): un millón de bytes por segundo. Esta medida se utiliza normalmente en la frecuencia de transferencia de datos.

Medio de inicialización: un CD, DVD, o disquete que podrá utilizar para iniciar el ordenador. Asegúrese de que tiene un DVD, CD o disco de inicio disponible por si se daña la unidad de disco duro o por si el ordenador tiene un virus. El soporte multimedia *Drivers and Utilities* (Controladores y utilidades) es un ejemplo de medio de inicialización.

Memoria: área de almacenamiento temporal de datos del interior del ordenador. Puesto que los datos de la memoria no son permanentes, es recomendable guardar con frecuencia los archivos mientras se trabaja con ellos y guardarlos siempre antes de apagar el ordenador. El ordenador puede contener diferentes formas de memoria; por ejemplo, RAM, ROM y memoria de vídeo. A menudo la palabra memoria se utiliza como sinónimo de la RAM.

Memoria de vídeo: memoria formada por chips de memoria dedicados a funciones de vídeo. Generalmente, la memoria de vídeo es más rápida que la memoria del sistema. La cantidad de memoria de vídeo instalada afecta principalmente al número de colores que un programa puede mostrar.

MHz (megahertz [megahercio]): medida de frecuencia equivalente a 1 millón de ciclos por segundo. Las velocidades de los procesadores, buses e interfaces del ordenador se miden a menudo en MHz.

Minitarjeta: una tarjeta pequeña diseñada para dispositivos periféricos integrados, como controladoras de interfaces de red (NIC) de comunicaciones. La minitarjeta tiene una funcionalidad equivalente a una tarjeta de expansión PCI estándar.

Minitarjeta PCI: estándar para dispositivos periféricos integrados con un énfasis en comunicaciones tales como módems y NIC. Una Minitarjeta PCI es una pequeña tarjeta externa que tiene funcionalidad equivalente a una tarjeta de expansión PCI estándar.

Módem: dispositivo que permite al ordenador comunicarse con otros ordenadores mediante líneas telefónicas analógicas. Existen tres tipos de módem: externo, tarjeta PC e interno. Generalmente, el módem se utiliza para conectarse a Internet e intercambiar mensajes de correo electrónico.

Modo de espera: modo de administración de energía que cierra todas las operaciones innecesarias del ordenador para ahorrar energía.

Modo de gráficos: modo de vídeo que puede definirse como x píxeles horizontales por y píxeles verticales por z colores. Los modos de gráficos pueden mostrar una variedad ilimitada de formas y fuentes.

Modo de hibernación: función de administración de energía que guarda todo en memoria en un espacio reservado de la unidad de disco duro y apaga el ordenador. Cuando se reinicia el ordenador, se recupera automáticamente la información de la memoria que se guardó en el disco duro.

Modo de pantalla dual: configuración de la pantalla que permite utilizar un segundo monitor como extensión de la pantalla. También se conoce como *modo de pantalla extendida*.

Modo de pantalla extendida: configuración de la pantalla que permite utilizar un segundo monitor como extensión de la misma. También se conoce como *modo de pantalla dual*.

Modo de vídeo: modo que describe la forma en que se muestran el texto y los gráficos en un monitor. El software con gráficos, como los sistemas operativos Windows, que funciona en modos de vídeo que pueden definirse como x píxeles horizontales por y píxeles verticales por z colores. El software de caracteres, como los editores de texto, que funciona en modos de vídeo que pueden definirse como x columnas por y filas de caracteres.

Módulo de memoria: pequeña tarjeta de circuito impreso que contiene chips de memoria, la cual se conecta a la placa base.

Módulo de viaje: dispositivo de plástico diseñado para acoplarse en el interior del compartimento para módulos y reducir el peso del ordenador.

MP (Megapíxel): medida de resolución de imágenes utilizada para cámaras digitales.

ms (Milisegundo): medida de tiempo que equivale a una milésima de segundo. Los tiempos de acceso de los dispositivos de almacenamiento se miden a menudo en milisegundos.

N

NIC: véase *adaptador de red*.

ns (nanosegundo): medida de tiempo que equivale a una milmillonésima de segundo.

NVRAM (Nonvolatile Random Access Memory [Memoria no volátil de acceso aleatorio]): tipo de memoria que almacena datos cuando el ordenador está apagado o pierde la fuente de energía externa. La memoria NVRAM se usa para mantener la información de configuración del ordenador, por ejemplo la fecha, la hora y otras opciones de configuración del sistema que se pueden definir.

P

Panel de control: utilidad de Windows que permite modificar la configuración del sistema operativo y del hardware, por ejemplo, la configuración de la pantalla.

Papel tapiz: diseño o imagen de fondo del escritorio de Windows. El papel tapiz se puede cambiar mediante el Panel de control de Windows. También puede digitalizar su fotografía favorita y utilizarla como papel tapiz.

Partición: área física de almacenamiento de la unidad de disco duro que está asignada a una o más áreas lógicas de almacenamiento, conocidas como unidades lógicas. Cada partición puede contener varias unidades lógicas.

PCI (peripheral component interconnect [Interconexión de componentes periféricos]): PCI es un bus local que admite rutas de datos de 32 y 64 bits, lo cual proporciona una ruta de datos de alta velocidad entre el procesador y dispositivos como el vídeo, las unidades y las redes.

PCI Express: modificación de la interfaz PCI que incrementa la velocidad de transferencia de datos entre el procesador y los dispositivos conectados a él. PCI Express puede transferir datos a velocidades de 250 Mps a 4 Gbps. Si el conjunto de chips PCI Express y el dispositivo pueden funcionar a diferentes velocidades, funcionarán a la velocidad menor.

PCMCIA (Personal Computer Memory Card International Association [Asociación internacional de fabricantes de tarjetas de memoria para ordenadores personales]): organización que establece estándares para las tarjetas PC.

PIO (Programmed input/output [Entrada/salida programada]): método de transferencia de datos entre dos dispositivos a través del procesador como parte de la ruta de datos.

Pixel: un solo punto en la pantalla del monitor. Los píxeles están ordenados en hileras y columnas para crear una imagen. La resolución de vídeo (por ejemplo, 800 x 600) se expresa como el número de píxeles en dirección horizontal por el número de píxeles en dirección vertical.

Placa de sistema: la principal tarjeta de circuitos del ordenador. También conocida como *placa base*.

Plug-and-Play: capacidad del ordenador para configurar automáticamente los dispositivos. La característica Plug and Play permite la instalación y configuración automáticas, y proporciona compatibilidad con el hardware existente si el BIOS, el sistema operativo y todos los dispositivos también son compatibles con Plug and Play.

POST (power-on self-test [Autoprueba de encendido]): programas de diagnóstico cargados automáticamente por la BIOS que realizan pruebas básicas en los principales componentes del ordenador, como la memoria, las unidades de disco duro y el vídeo. Si no se detecta ningún problema durante la POST, el ordenador continúa el inicio.

Procesador: chip informático que interpreta y ejecuta instrucciones de programas. A veces, al procesador se le llama CPU (Central Processing Unit [unidad central de proceso]).

Programa de instalación: programa que se utiliza para instalar y configurar hardware y software. El programa **setup.exe** o **install.exe** se incluye con la mayoría de paquetes de software de Windows. El *Programa de instalación* es distinto a la configuración del sistema.

Protector contra sobrevoltajes: evita que los picos de tensión, como los que ocurren durante una tormenta eléctrica, entren en el ordenador a través de la toma de alimentación eléctrica. Los protectores contra sobrevoltajes no protegen de rayos o disminuciones excesivas de tensión mayores del 20 por ciento por debajo del nivel normal de tensión en la línea de CA. Las conexiones de red no están protegidas por los protectores contra sobrevoltajes. Desconecte siempre el cable del conector de red durante una tormenta con aparato eléctrico.

Protegido contra escritura: archivos o dispositivos que no se pueden modificar. Utilice la protección contra escritura si desea impedir que se cambien o se destruyan los datos. Para proteger contra escritura un disquete de 3,5 pulgadas, deslice su lengüeta de protección hacia la posición abierta.

PS/2 (Personal System/2): tipo de conector al que se conecta un teclado, ratón o teclado numérico compatibles con PS/2.

PXE (preboot execution environment [entorno de ejecución previo al inicio]): estándar WfM (Wired for Management) que permite configurar e iniciar remotamente ordenadores en red sin sistema operativo.

R

RAID (Arreglo redundante de discos independientes): método que proporciona redundancia de datos. Algunas implementaciones comunes de RAID incluyen RAID 0, RAID 1, RAID 5, RAID 10 y RAID 50.

RAM (Random Access Memory [Memoria de acceso aleatorio]): área principal de almacenamiento temporal para instrucciones de programas y datos. La información almacenada en la RAM se pierde cuando se apaga el ordenador.

Ranura de expansión: conector de la placa base (en algunos ordenadores) en el que se inserta una tarjeta de expansión que la conecta al bus del sistema.

Resolución: nitidez y claridad de imagen que proporciona una impresora o que presenta un monitor. Cuanto más alta es la resolución, más nítida es la imagen.

Resolución de vídeo: véase *resolución*.

RFI (Radio Frequency Interference [Interferencia de radiofrecuencia]): interferencia que se genera en radiofrecuencias comunes, de 10 kHz a 100.000 MHz. Las radiofrecuencias están en el extremo más bajo del espectro de frecuencia electromagnética y tienen más posibilidades de ser objeto de interferencias que las radiaciones de frecuencia más alta, como las de infrarrojos y luz.

ROM (Read-Only Memory [Memoria de sólo lectura]): memoria que almacena datos y programas que el ordenador no puede eliminar ni escribir. La memoria ROM, a diferencia de la RAM, conserva su contenido incluso después de que se apague el ordenador. Algunos programas esenciales para el funcionamiento del ordenador residen en la memoria ROM.

RPM (revolutions per minute [Revoluciones por minuto]): número de revoluciones que se producen por minuto. La velocidad de la unidad de disco duro a menudo se mide en r.p.m.

RTC (Real Time Clock [Reloj de tiempo real]): reloj en la placa base alimentado por baterías que conserva la fecha y la hora después de apagar el ordenador.

RTCST (Real Time Clock Reset [Restablecimiento del reloj en tiempo real]): puente de la placa base de algunos ordenadores que se puede utilizar a menudo para solucionar problemas.

S

SAI (Sistema de alimentación ininterrumpida): fuente de energía de reserva que se utiliza cuando se produce una interrupción de la alimentación eléctrica o una caída a un nivel de voltaje inaceptable. Un SAI mantiene funcionando al ordenador durante un periodo limitado cuando no hay energía eléctrica. Los sistemas SAI generalmente proporcionan supresión de sobrevoltaje y también pueden ofrecer regulación de voltaje. Los sistemas SAI pequeños proporcionan alimentación de batería durante varios minutos, a fin de permitir el cierre del ordenador.

SAS (SCSI de conexión serie): versión en serie y más rápida de la interfaz SCSI (a diferencia de la arquitectura paralela SCSI original).

SATA (ATA serie): versión en serie y más rápida de la interfaz ATA (IDE).

ScanDisk: utilidad de Microsoft que comprueba los archivos, las carpetas y la superficie del disco duro en busca de errores. ScanDisk a menudo se ejecuta cuando se reinicia el ordenador después de haber dejado de responder.

SCSI (Small Computer System Interface [Interfaz estándar de ordenadores pequeños]): interfaz de alta velocidad que se utiliza para conectar dispositivos a un ordenador, como unidades de disco duro, unidades de CD, impresoras y escáneres. La interfaz SCSI puede conectar muchos dispositivos mediante una sola controladora. Se puede acceder a los dispositivos mediante un número de identificación individual situado en el bus de la controladora SCSI.

SDRAM (Synchronous Dynamic Random-Access Memory [Memoria dinámica síncrona de acceso aleatorio]): tipo de DRAM sincronizada con la velocidad de reloj óptima del procesador.

Secuencia de inicio: especifica el orden de los dispositivos desde los que intenta iniciarse el ordenador.

Sensor de infrarrojos: puerto que permite la transferencia de datos entre el ordenador y los dispositivos compatibles con infrarrojos sin utilizar una conexión de cable.

SIM (Módulo de identidad de suscripciones): una tarjeta SIM contiene un microchip que cifra las transmisiones de datos y de voz. Las tarjetas SIM se pueden utilizar en teléfonos u ordenadores portátiles.

Software antivirus: programa diseñado para identificar, aislar y eliminar virus del ordenador.

Sólo lectura: datos o archivos que se pueden ver, pero no se pueden modificar ni eliminar. Un archivo puede tener un tipo de acceso de sólo lectura si:

- o Reside en un disco CD o DVD protegido físicamente contra escritura.
- o Se encuentra en un directorio de una red y el administrador del sistema ha asignado derechos de sólo lectura a usuarios específicos.

S/PDIF (Sony/Philips Digital Interface [Interfaz digital de Sony/Philips]): formato de archivo de transferencia de audio que permite la transferencia de audio de un archivo a otro sin necesidad de convertirlo a un formato analógico, el cual puede disminuir la calidad del archivo.

Strike Zone™: área reforzada de la base de la plataforma que protege al disco duro, actuando como un dispositivo de amortiguación cuando un ordenador experimenta un impacto resonante o se cae (tanto si está encendido como apagado).

SVGA (Super-Video Graphics Array [Arreglo de gráficos de súper vídeo]): estándar de vídeo para tarjetas de vídeo y controladoras. Las resoluciones SVGA más comunes son 800 x 600 y 1024 x 768.

El número de colores y la resolución que puede mostrar un programa depende del monitor, de la controladora de vídeo y de sus controladores y de la cantidad de memoria de vídeo instalada en el ordenador.

S-vídeo y salida de TV: conector que se utiliza para conectar un televisor o un dispositivo de audio digital al ordenador.

SXGA (Super-extended Graphics Array [Arreglo de gráficos superampliados]): estándar de vídeo para tarjetas y controladoras que admiten resoluciones de hasta 1280 x 1024.

SXGA+ (Super-extended graphics array plus [Arreglo de gráficos superampliados al máximo]): estándar de vídeo para tarjetas de vídeo y controladoras que admite resoluciones de hasta 1400 x 1050.

T

TAPI (Telephony Application Programming Interface [Interfaz de programación de aplicaciones de telefonía]): permite a los programas de Windows funcionar con una gran variedad de dispositivos de telefonía, incluyendo de voz, datos, fax y vídeo.

Tarjeta de expansión: tarjeta de circuito que se instala en una ranura de expansión en la placa base de algunos ordenadores para ampliar su capacidad. Pueden ser, entre otras, tarjetas de vídeo, de módem o de sonido.

Tarjeta ExpressCard: una tarjeta de E/S extraíble que cumple con el estándar PCMCIA. Algunos de los tipos más habituales de tarjetas ExpressCard son los módems y los adaptadores de red. Las tarjetas ExpressCard soportan ambos estándares PCI Express y USB 2.0.

Tarjeta PC: tarjeta de E/S extraíble que cumple el estándar PCMCIA. Algunos de los tipos más habituales de tarjetas PC son los módems y los adaptadores de red.

Tarjeta PC extendida: tarjeta PC que sobresale de la ranura para tarjetas PC cuando se instala.

Tarjeta smart: tarjeta que tiene incrustados un procesador y un chip de memoria. Las tarjetas smart se pueden usar para autenticar un usuario en ordenadores que admiten tarjetas smart.

Tecnología dual core: tecnología en la que dos unidades informáticas físicas existen dentro de un solo paquete de procesador, con lo que se incrementa la eficacia de cómputo y la capacidad de realizar varias tareas a la vez.

Tecnología inalámbrica Bluetooth®: estándar de tecnología inalámbrica para dispositivos interconectados de corto alcance (9 m [29 pies]) que permite que los dispositivos activados se reconozcan entre sí automáticamente.

Tiempo de funcionamiento de la batería: el período (en minutos u horas) durante el que la batería de un ordenador portátil envía corriente al ordenador.

TPM (Trusted Platform Module): función de seguridad basada en hardware que cuando se combina con el software de seguridad mejora la seguridad del ordenador y de la red mediante la habilitación de funciones como la protección de archivos y de correos electrónicos.

U

UAC (control de cuentas de usuario): característica de seguridad de Microsoft Windows Vista™ que, cuando está activada, proporciona una capa agregada de seguridad entre las cuentas de usuario y el acceso a la configuración del sistema operativo.

UMA (Unified Memory Allocation [Asignación de memoria unificada]): memoria del sistema asignada dinámicamente al vídeo.

Unidad de CD-RW: unidad que puede leer discos compactos y grabar en discos CD-RW (regrabables) y en discos CD-R (grabables). Puede grabar múltiples veces en discos CD-RW, pero sólo puede grabar una vez en discos CD-R.

Unidad de CD-RW/DVD: unidad, en ocasiones denominada unidad combinada, la cual puede leer discos compactos y discos DVD, y grabar en discos CD-RW (regrabables) y en discos CD-R (grabables). Puede grabar múltiples veces en discos CD-RW, pero sólo puede grabar una vez en discos CD-R.

Unidad de disco duro: unidad que lee y graba datos en un disco duro. Los términos "unidad de disco duro" y "disco duro" suelen utilizarse indistintamente.

Unidad de DVD+RW: unidad que puede leer los DVD y la mayoría de los discos compactos, así como grabar en discos DVD+RW (DVD regrabables).

Unidad óptica: unidad que utiliza tecnología óptica para leer o escribir datos de discos CD, DVD o DVD+RW. Son unidades ópticas las unidades de CD, DVD, CD-RW y combinadas CD-RW/DVD, por ejemplo.

Unidad Zip: unidad de disquete de alta capacidad desarrollada por Iomega Corporation que utiliza discos extraíbles de 3,5 pulgadas denominados discos Zip. Los discos Zip son ligeramente más grandes que los normales, aproximadamente el doble de gruesos y almacenan hasta 100 MB de datos.

USB (Universal Serial Bus [Bus serie universal]): interfaz de hardware para dispositivos de baja velocidad, por ejemplo un teclado, ratón, palanca de mando, escáner, juego de altavoces o impresora, dispositivos de banda ancha (módems DSL y de cable) o dispositivos de imágenes compatibles con USB. Los dispositivos se enchufan directamente en un zócalo de 4 patas existente en el ordenador o en un concentrador de varios puertos que se conecta al ordenador. Los dispositivos USB pueden conectarse y desconectarse mientras el ordenador está encendido y también pueden conectarse entre sí formando una cadena tipo margarita.

UTP (Unshielded Twisted Pair [Par trenzado sin blindaje]): describe un tipo de cable usado en la mayoría de las redes telefónicas y en algunas redes informáticas. Los pares de cables sin blindaje están trenzados para proteger frente a las interferencias electromagnéticas, en lugar de usar una funda metálica alrededor de cada par de cables para evitar las interferencias.

UXGA (Ultra eXtended Graphics Array [Arreglo de gráficos ultra extendidos]): estándar de vídeo para tarjetas de vídeo y controladoras que admite resoluciones de hasta 1600 x 1200.

V

V (volt [Voltio]): medida del potencial eléctrico o de la fuerza electromotriz. Se produce 1 V en una resistencia de 1 ohmio cuando pasa por ella una intensidad de 1 amperio.

Velocidad de bus: velocidad, en MHz, que indica la rapidez del bus al transferir información.

Velocidad de reloj: velocidad, en MHz, que indica la rapidez con la que pueden funcionar los componentes del ordenador conectados al bus del sistema.

Virus: programa diseñado para ocasionar problemas o destruir datos almacenados en el ordenador. Un programa de virus pasa de un ordenador a otro a través de un disco infectado, de software descargado de Internet o de archivos que se adjuntan al correo electrónico. Cuando se inicia un programa infectado, también se inicia el virus integrado.

Un tipo común de virus es el de inicialización, que se almacena en los sectores de inicialización de un disquete. Si se deja el disquete en la unidad al cerrar y apagar el ordenador, éste se infecta cuando lee los sectores de inicialización del disquete en busca del sistema operativo. Una vez que el ordenador está infectado, el virus de inicio puede reproducirse en todos los discos en los que se lea o escriba en ese ordenador hasta que se erradique el virus.

W

W (watt [Vatio]): medida de la potencia eléctrica. Un vatio es 1 amperio de corriente que fluye a 1 voltio.

Whr (watt-hour [Watios-hora]): unidad de medida usada normalmente para indicar la capacidad aproximada de una batería. Por ejemplo, una batería de 66 Whr puede proporcionar 66 W de potencia para 1 hora o 33 W para 2 horas.

WLAN: red de área local inalámbrica. Serie de ordenadores interconectados que se comunican entre ellos a través de las ondas del aire mediante puntos de acceso o enrutadores inalámbricos para proporcionar acceso a Internet.

WWAN (Wireless Wide Area Network [Red de área amplia inalámbrica]): red inalámbrica de datos de alta velocidad que utiliza tecnología móvil y cubre un área geográfica mucho mayor que el área geográfica de la WLAN.

WXGA (wide-aspect extended Graphics Array [arreglo de gráficos extendido con aspecto ancho]): estándar de vídeo para tarjetas y controladoras que admite resoluciones de hasta 1280 x 800.

X

XGA (eXtended Graphics Array [arreglo de gráficos extendido]): estándar de vídeo para tarjetas de vídeo y controladoras que admite resoluciones de hasta 1024 x 768.

Z

ZIF (Zero Insertion Force [Fuerza de inserción cero]): tipo de zócalo o conector que permite instalar o extraer un chip sin necesidad de aplicar fuerza sobre el chip o su zócalo.

Zip: formato común de compresión de datos. Los archivos que han sido comprimidos con el formato Zip se denominan archivos Zip y suelen tener la extensión de nombre de archivo .zip. Una clase especial de archivo comprimido zip es el archivo autoextraíble, el cual tiene una extensión de nombre de archivo .exe. Puede descomprimir un archivo autoextraíble haciendo doble clic sobre él.

[Regresar a la página de contenido](#)

[Regresar a la página de contenido](#)

Obtención de ayuda

Guía del usuario de Dell™ OptiPlex™ 330

- [Obtención de asistencia](#)
- [Problemas con su pedido](#)
- [Información sobre productos](#)
- [Devolución de artículos para su reparación bajo garantía o para recibir crédito](#)
- [Antes de llamar](#)
- [Cómo ponerse en contacto con Dell](#)

Obtención de asistencia

 **PRECAUCIÓN:** Si necesita quitar la cubierta del ordenador, desconecte primero los cables de alimentación del ordenador y del módem de todas las tomas de corriente.

Si experimenta un problema con el ordenador, puede llevar a cabo los siguientes pasos para diagnosticar y solucionar el problema:

1. Consulte el apartado [Solución de problemas](#) para obtener información y los procedimientos relacionados con el problema que experimenta el ordenador.
2. Consulte el apartado [Dell Diagnostics](#) para obtener los procedimientos sobre cómo ejecutar Dell Diagnostics (Diagnósticos Dell).
3. Rellene la [Lista de verificación de diagnósticos](#).
4. Utilice la amplia gama de servicios en línea de Dell disponibles en el sitio Web Dell Support, en la dirección support.dell.com para obtener ayuda sobre la instalación y los procedimientos de solución de problemas. Consulte el apartado [Servicios en línea](#) para obtener una lista más amplia de Dell Support en línea.
5. Si los pasos anteriores no han resuelto el problema, consulte el apartado [Cómo ponerse en contacto con Dell](#).

 **NOTA:** Llame a Dell Support desde un teléfono situado junto al ordenador o en el mismo ordenador de modo que el personal de asistencia pueda guiarle en los procedimientos necesarios.

 **NOTA:** Es posible que el sistema de Código de servicio rápido de Dell no esté disponible en todos los países.

Cuando el sistema telefónico automatizado de Dell lo solicite, marque el código de servicio rápido para dirigir su llamada directamente al personal de servicio que corresponda. Si no cuenta con un Express Service Code (Código de servicio rápido), abra la carpeta **Dell Accessories** (Accesorios Dell), haga doble clic sobre el icono **Express Service Code** (Código de servicio rápido) y siga las instrucciones.

Para obtener instrucciones acerca de cómo utilizar Dell Support, consulte el apartado [Servicio al cliente y asistencia técnica](#).

 **NOTA:** Algunos de los siguientes servicios no siempre están disponibles en todas las localidades fuera de los EE.UU. continentales. Llame a su representante local de Dell para obtener información acerca de la disponibilidad.

Servicio al cliente y asistencia técnica

El servicio de asistencia de Dell está disponible para responder a sus preguntas sobre el hardware de Dell™. Nuestro personal de asistencia utiliza diagnósticos basados en los ordenadores para proporcionar respuestas rápidas y precisas.

Para ponerse en contacto con el servicio de asistencia de Dell, consulte el apartado [Antes de llamar](#) y, a continuación, consulte la información de contacto de su región o vaya a support.dell.com.

DellConnect

DellConnect es una sencilla herramienta de acceso en línea que permite a un miembro de asistencia y servicio de Dell acceder a su ordenador a través de una conexión de banda ancha, diagnosticar su problema y repararlo todo bajo su supervisión. Para obtener más información, vaya a support.dell.com y haga clic en DellConnect.

Servicios en línea

Puede obtener más información sobre productos y servicios de Dell en los siguientes sitios web:

www.dell.com

www.dell.com/ap (únicamente para países asiáticos y del Pacífico)

www.dell.com/jp (únicamente para Japón)

www.euro.dell.com (únicamente para Europa)

www.dell.com/la (Latinoamérica y países del Caribe)

www.dell.ca (únicamente para Canadá)

Puede acceder a Dell Support a través de los siguientes sitios web y direcciones de correo electrónico:

- 1 Sitios web de Dell Support

support.dell.com

support.jp.dell.com (únicamente para Japón)

support.euro.dell.com (únicamente para Europa)

- 1 Direcciones de correo electrónico de Dell Support

mobile_support@us.dell.com

support@us.dell.com

la-techsupport@dell.com (únicamente para Latinoamérica y países del Caribe)

apsupport@dell.com (únicamente para países asiáticos y del Pacífico)

- 1 Direcciones de correo electrónico de Marketing y ventas de Dell

apmarketing@dell.com (únicamente para países asiáticos y del Pacífico)

sales_canada@dell.com (únicamente para Canadá)

- 1 FTP (file transfer protocol [protocolo de transferencia de archivos]) anónimo (anonymous FTP)

ftp.dell.com

Regístrese como user: `anonymous` (usuario: anónimo) y utilice su dirección de correo electrónico como contraseña.

Servicio AutoTech

El servicio de asistencia técnica automatizada de Dell, AutoTech, proporciona respuestas grabadas a las preguntas más frecuentes formuladas por los clientes de Dell acerca de sus ordenadores portátiles y de sobremesa.

Cuando llame a AutoTech, utilice un teléfono de tonos para seleccionar los temas correspondientes a sus preguntas. Para obtener el número de teléfono de su región, consulte el apartado [Cómo ponerse en contacto con Dell](#).

Servicio automatizado para averiguar el estado de un pedido

Para comprobar el estado de un cualquier producto Dell que haya solicitado, puede dirigirse a support.dell.com, o llamar al servicio automatizado de comprobación del estado de los pedidos. Un contestador automático le pedirá los datos necesarios para buscar el pedido e informarle sobre su estado. Para obtener el número de teléfono de su región, consulte el apartado [Cómo ponerse en contacto con Dell](#).

Problemas con su pedido

Si tiene algún problema con un pedido (por ejemplo, falta algún componente, hay componentes equivocados o la factura es incorrecta), póngase en contacto con el departamento de atención al cliente de Dell. Tenga a mano la factura o el albarán cuando haga la llamada. Para obtener el número de teléfono de su región, consulte el apartado [Cómo ponerse en contacto con Dell](#).

Información sobre productos

Si necesita información sobre otros productos disponibles de Dell o si desea hacer un pedido, visite el sitio Web de Dell en www.dell.com. Para saber el número de teléfono de su región al que debe llamar o para hablar con un especialista en ventas, consulte el apartado [Cómo ponerse en contacto con Dell](#).

Devolución de artículos para su reparación bajo garantía o para recibir crédito

Prepare todos los artículos que vaya a devolver, ya sea para su reparación bajo garantía o para que le devuelvan el importe, de la manera siguiente:

1. Llame a Dell para obtener un Número de autorización para devolución de material y anótelos de manera clara y destacada en el exterior de la caja.

Para obtener el número de teléfono de su región, consulte el apartado [Cómo ponerse en contacto con Dell](#).

2. Incluya una copia de la factura y una carta que describa la razón de la devolución.
3. Incluya una copia de la lista de verificación de diagnósticos (consulte el apartado [Lista de verificación de diagnósticos](#)), indicando las pruebas que ha realizado y los mensajes de error que ha indicado la aplicación Dell Diagnostics (consulte el apartado [Dell Diagnostics](#)).
4. Si la devolución es para obtener un crédito a cambio, incluya todos los accesorios correspondientes al artículo en devolución (cables de alimentación, disquetes de software, guías, etc.).
5. Embale el equipo que vaya a devolver en el embalaje original (o uno equivalente).

El usuario se responsabiliza de los gastos de envío. Asimismo, tiene la obligación de asegurar el producto devuelto y asumir el riesgo en caso de pérdida durante el envío a Dell. No se aceptará el envío de paquetes a portes debidos.

Cualquier devolución que no satisfaga los requisitos indicados no será aceptada por el departamento de recepción de Dell y le será devuelta.

Antes de llamar

 **NOTA:** Cuando llame, tenga a mano su código de servicio rápido. El código ayuda al sistema telefónico automatizado de asistencia Dell a transferir su llamada en forma más eficiente. También es posible que le pidan la Etiqueta de servicio (situada en la parte posterior o inferior de su ordenador).

No olvide rellenar la lista de verificación de diagnósticos (consulte el apartado [Lista de verificación de diagnósticos](#)). Si es posible, encienda el ordenador antes de llamar a Dell para obtener asistencia y haga la llamada desde un teléfono situado cerca. Es posible que se le pida que escriba algunos comandos con el teclado, que proporcione información detallada durante las operaciones o que intente otros procedimientos para solucionar problemas que únicamente pueden realizarse con el ordenador. Asegúrese de tener a mano la documentación del ordenador.

 **PRECAUCIÓN:** Antes de trabajar en el interior del ordenador, siga las instrucciones de seguridad de la publicación *Guía de información del producto*.

Lista de verificación de diagnósticos
Nombre: Fecha:
Dirección: Teléfono:
Etiqueta de servicio (código de barras situada en la parte posterior o inferior del ordenador):
Código de servicio urgente:
Número de autorización para devolución de material (si le fue proporcionado por un técnico de asistencia de Dell):
Sistema operativo y versión:
Dispositivos:
Tarjetas de expansión:
¿Está el ordenador conectado a una red? Sí No
Red, versión y adaptador de red:
Programas y versiones:
Consulte la documentación del sistema operativo para determinar el contenido de los archivos de inicio del sistema. Si el ordenador está conectado a una impresora, imprima cada archivo. Si no, anote el contenido de cada uno antes de llamar a Dell.
Mensaje de error, código de sonido o código de diagnóstico:
Descripción del problema y procedimientos de solución de problemas que haya realizado:

Cómo ponerse en contacto con Dell

 **NOTA:** Si no dispone de una conexión a Internet activa, puede encontrar la información de contacto en la factura de compra, hoja de embalaje, recibo o en el catálogo de productos de Dell.

Dell proporciona varias opciones de asistencia y servicios telefónicos y en línea. La disponibilidad depende del país y el producto, y algunos servicios pueden no encontrarse en su zona. Para ponerse en contacto con Dell respecto a problemas de venta, de soporte técnico o de servicio al cliente:

1. Visite support.dell.com.
2. Compruebe su país o región en el menú descendente **Choose A Country/Region** (Elegir un país/región) de la parte inferior de la página.
3. Haga clic en **Contact Us** (Póngase en contacto con nosotros) en la parte izquierda de la página.
4. Seleccione el servicio o el enlace de soporte adecuado en función de sus necesidades.

5. Elija el método que más le convenga para ponerse en contacto con Dell.

[Regresar a la página de contenido](#)

[Regresar a la página de contenido](#)

Guía del usuario de Dell™ OptiPlex™ 330

● [Uso de dispositivos multimedia](#)

Uso de dispositivos multimedia

Reproducción de CD o DVD

➡ **AVISO:** No empuje la bandeja de CD/DVD al abrirla o cerrarla. Mantenga la bandeja cerrada cuando no utilice la unidad.

➡ **AVISO:** No mueva el ordenador mientras reproduce CD o DVD.



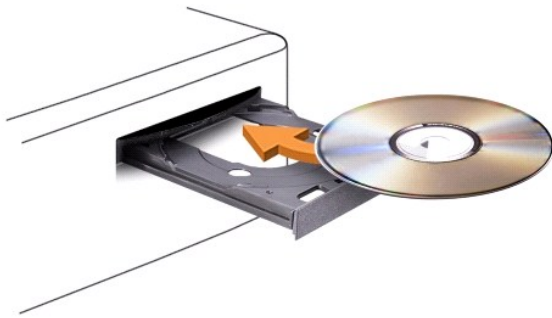





1. Pulse el botón de expulsión de la parte delantera de la unidad.
2. Coloque el disco, con el lado de la etiqueta hacia arriba, en el centro de la bandeja.
3. Pulse el botón de expulsión o empuje la bandeja delicadamente.





Para formatear CD para almacenamiento de datos, crear CD de música o copiar CD, consulte el software de CD que se suministra con el ordenador.

📄 **NOTA:** Asegúrese de cumplir todas las leyes de copyright al crear CD.

Un reproductor de CD incluye los siguientes botones básicos:

	Reproducir.
	Retroceder en la pista actual.
	Pausar.
	Avanzar en la pista actual.
	Detener.
	Ir a la pista anterior.
	Expulsar.
	Ir a la siguiente pista.

Un reproductor de DVD incluye los siguientes botones básicos:

	Detener.
	Reiniciar el capítulo actual.

	Reproducir.
	Avance rápido.
	Pausar.
	Retrosceso rápido.
	Avanzar un fotograma en modo de pausa.
	Ir al siguiente título o capítulo.
	Reproducir continuamente el título o capítulo actual.
	Ir al título o capítulo anterior.
	Expulsar.

Para obtener más información sobre cómo reproducir CD o DVD, haga clic en **Ayuda** en el reproductor de CD o DVD (si está disponible).

Ajuste del volumen

NOTA: Cuando los altavoces están en silencio, no se oirá la reproducción del CD o DVD.

1. Abra la ventana **Volume Control** (Control de volumen).
2. Haga clic y arrastre la barra de la columna **Volume Control** (Control de volumen), deslizándola hacia arriba o hacia abajo para aumentar o disminuir el volumen.

Para obtener más información sobre las opciones de control de volumen, haga clic en **Help** (Ayuda) en la ventana **Volume Control** (Control de volumen).

El Volume Meter (Medidor de volumen) muestra el nivel actual de volumen, incluido el silencio, en el ordenador. Haga clic en el icono de QuickSet en la barra de tareas y seleccione o deseleccione **Disable On Screen Volume Meter** (Desactivar el medidor de volumen de la pantalla), o pulse los botones de control de volumen para activar o desactivar el Volume Meter (Medidor de volumen) de la pantalla.

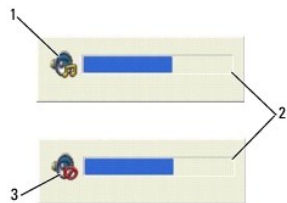

1	Icono de volumen	2	Medidor de volumen
3	Icono de silencio		

Ajuste de la imagen

Si un mensaje de error le notifica que la profundidad del color y la resolución actuales utilizan demasiada memoria e impiden la reproducción de DVD, ajuste las propiedades de la pantalla.

En Microsoft Windows XP

1. Haga clic en **Inicio**→ **Panel de control**→ **Apariencia y Temas**.
2. En **Elija una tarea...**, haga clic en **Cambiar la resolución de pantalla**.
3. En **Resolución de pantalla**, haga clic en la barra y arrástrela para reducir el valor de resolución.
4. En el menú descendente, en **Calidad del color**, haga clic en **Media (16 bits)** y haga clic en **Aceptar**.

Sistema operativo Microsoft Windows Vista™

1. Haga clic en el botón Inicio de Windows Vista , haga clic en **Panel de control** y, a continuación, haga clic en **Apariencia y personalización**.
2. En **Personalización**, haga clic en **Ajustar resolución de pantalla**.
Aparecerá la ventana **Propiedades de la pantalla**.

3. En **Resolución**: haga clic en la barra y arrástrela para reducir el valor de resolución.
4. En el menú descendente, en **Colores**: haga clic en **Medio (16 bits)**.
5. Haga clic en **Aceptar**.

[Regresar a la página de contenido](#)

[Regresar a la página de contenido](#)

Vistas del ordenador de minitorre

Guía del usuario de Dell™ OptiPlex™ 330

- [Vista anterior](#)
- [Vista posterior](#)
- [Conectores del panel posterior](#)

Vista anterior

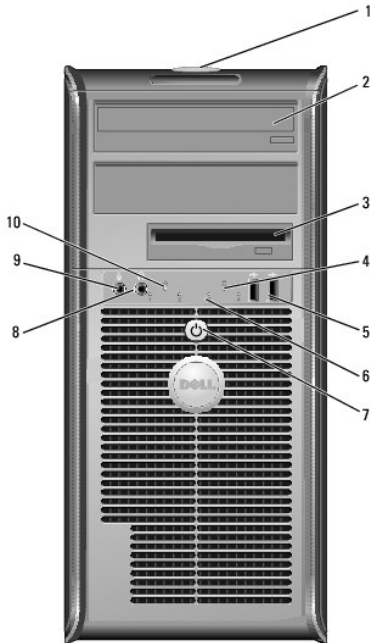

1	Etiqueta de servicio	Utilice la etiqueta de servicio para identificar el ordenador al acceder al sitio web Dell Support o al llamar a la asistencia.
2	Unidad óptica	Utilice la unidad óptica para reproducir un CD/DVD.
3	Unidad de disco flexible	La unidad de disco flexible es opcional.
4	Indicador de actividad de la unidad	El indicador de actividad de la unidad se enciende cuando el ordenador lee o escribe datos en la unidad de disco duro. El indicador también puede encenderse cuando un dispositivo como la unidad óptica está en funcionamiento.
5	Conectores USB 2.0 (2)	Utilice los conectores USB delanteros para los dispositivos que conecte de manera ocasional, como palancas de mando o cámaras, o para dispositivos USB de inicio (consulte el apartado Opciones del programa de configuración del sistema para obtener más información sobre cómo iniciar en un dispositivo USB). Se recomienda la utilización de los conectores USB posteriores para los dispositivos que suelen permanecer siempre conectados como, por ejemplo, impresoras y teclados.
6	Indicadores de diagnóstico	Utilice los indicadores para solucionar problemas del ordenador basados en el código de diagnóstico. Para obtener más información, consulte el apartado Indicadores de diagnóstico .
7	Botón de alimentación, Indicador de alimentación	Pulse el botón alimentación para encender el ordenador. El indicador situado en el centro de este botón señala el estado encendido. AVISO: Para evitar la pérdida de datos no utilice el botón de alimentación para apagar el ordenador. En su lugar, apague el ordenador mediante el sistema operativo.
8	Conector para auriculares	Utilice el conector de los auriculares para conectar los auriculares y la mayoría de los altavoces.

9	Conector de micrófono	Utilice el conector del micrófono para conectar un micrófono para PC. En los ordenadores con tarjeta de sonido, el conector de micrófono está en la tarjeta.
10	Indicador luminoso de LAN	Este indicador señala que se ha establecido una conexión LAN (red de área local).

Vista posterior

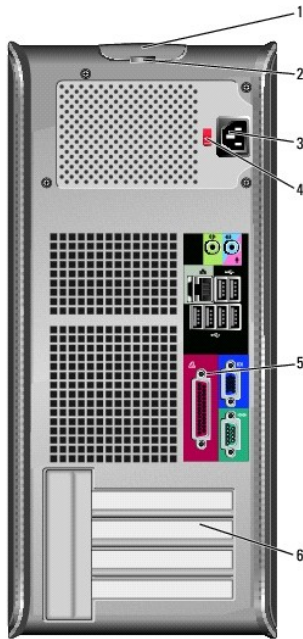

1	Pestillo de liberación de la cubierta	Este seguro le permite abrir la cubierta de su ordenador.
2	Anillos del candado	Los anillos del candado sirven para conectar un dispositivo contra robo comercialmente disponible. Los anillos del candado le permiten asegurar la cubierta del ordenador al chasis con un candado, evitando así el acceso no autorizado al interior del ordenador. Para utilizar anillos del candado, inserte un candado disponible comercialmente a través de los anillos y, a continuación, cierre el candado.
3	Conector de alimentación	Inserte el cable de alimentación.
4	Interruptor selector de voltaje	Para seleccionar el tipo de voltaje.
5	Conectores del panel posterior	Conecte el USB, el audio y demás dispositivos en el conector adecuado (consulte el apartado Conectores del panel posterior para obtener más información).
6	Ranuras para tarjetas	Acceda a los conectores de las tarjetas PCI y PCI Express instaladas.

⚠ PRECAUCIÓN: Asegúrese de que ninguno de los ventiladores de aire del sistema estén bloqueados. Su bloqueo podría causar serios problemas térmicos.

Conectores del panel posterior

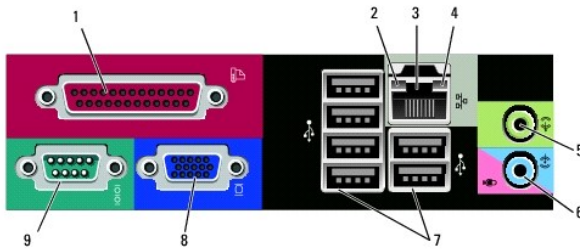

1	Conector paralelo	<p>Conecte un dispositivo paralelo, como una impresora, al conector paralelo. Si tiene una impresora USB, enchúfela a un conector USB.</p> <p>NOTA: El conector paralelo integrado se desactiva automáticamente si el ordenador detecta una tarjeta instalada que contiene un conector paralelo configurado en la misma dirección. Para obtener más información, consulte el apartado Opciones del programa de configuración del sistema.</p>
2	Indicador de integridad de vínculo	<ul style="list-style-type: none"> 1 Verde: existe una conexión correcta entre una red a 10 Mbps y el ordenador. 1 Naranja: existe una conexión correcta entre una red a 100 Mbps y el ordenador. 1 Amarillo: existe una conexión correcta entre una red a 1 Gb (o 1.000 Mbps) y el ordenador. 1 Apagado: el ordenador no detecta una conexión física con la red.
3	Conector del adaptador de red	<p>Para conectar el ordenador a una red o a un dispositivo de banda ancha, conecte un extremo de un cable de red a un enchufe de red o a su dispositivo de banda ancha. Conecte el otro extremo del cable de red al conector del adaptador de red, situado en el panel posterior del ordenador. Cuando el cable de red se haya conectado correctamente, oírás un clic.</p> <p>NOTA: No enchufe un cable de teléfono al conector de red.</p> <p>En los ordenadores con una tarjeta adaptadora de red, utilice el conector de la tarjeta.</p> <p>Se recomienda que utilice cableado y conectores de categoría 5 para su red. Si debe utilizar la categoría 3 para cables, fuerce la velocidad de la red a 10 Mbps para garantizar un funcionamiento fiable.</p>
4	Indicador de actividad de red	<p>Este indicador amarillo parpadea cuando el ordenador transmite o recibe datos de la red. Un gran volumen de tráfico en la red puede hacer que este indicador luminoso parezca estar continuamente encendido.</p>
5	Conector de salida de línea	<p>Utilice el conector verde de salida de línea para conectar auriculares y la mayoría de altavoces con amplificadores integrados.</p> <p>En ordenadores con tarjeta de sonido, use el conector de la tarjeta.</p>
6	Micrófono/conector de línea de entrada	<p>Utilice el conector de entrada de línea azul y rosa para conectar un dispositivo de grabación/reproducción como un reproductor de casete, de CD o VCR; o un micrófono para PC.</p>
7	Conectores USB 2.0 (6)	<p>Utilice los conectores USB posteriores para los dispositivos que suelen permanecer siempre conectados como, por ejemplo, impresoras y teclados.</p> <p>Se recomienda la utilización de los conectores USB delanteros para los dispositivos que se conectan ocasionalmente, como, por ejemplo, palancas de mando o cámaras.</p>
8	Conector de vídeo VGA	<p>Conecte el cable VGA del monitor al conector VGA del ordenador.</p> <p>En ordenadores con tarjeta de vídeo, utilice el conector de la tarjeta.</p>
9	Conector serie	<p>Conecte un dispositivo serie, como un dispositivo portátil, al puerto serie. El nombre predeterminado para el conector serie 1 es COM1.</p> <p>Para obtener más información, consulte Opciones del programa de configuración del sistema.</p>

Guía del usuario de Dell™ OptiPlex™ 330

Ordenador de minitorre



[Regresar a la página de contenido](#)



Acerca de su ordenador

[Búsqueda de información](#)
[Vistas del ordenador de minitorre](#)
[Vista interior del ordenador](#)
[Especificaciones del ordenador de escritorio](#)
[Componentes de la placa base](#)
[Asignaciones de patas de los conectores de CC de la fuente de alimentación](#)
[Configuración del ordenador](#)
[Funciones avanzadas](#)
[Cómo proteger el ordenador](#)
[Configuración del sistema](#)
[Herramientas para solucionar problemas](#)
[Solución de problemas](#)
[Reinstalación de software](#)
[Obtención de ayuda](#)
[Apéndice](#)
[Glosario](#)

Extracción e instalación de componentes

[Adición y sustitución de piezas](#)
[Cómo quitar la cubierta del ordenador](#)
[Memoria](#)
[Tarjetas](#)
[Bisel](#)
[Unidades](#)
[Batería](#)
[Fuente de alimentación](#)
[Altavoces](#)
[Procesador](#)
[Panel de E/S](#)
[Placa base](#)
[Cómo volver a colocar la cubierta del ordenador](#)

Notas, avisos y precauciones

-  **NOTA:** Una NOTA proporciona información importante que le ayuda a utilizar su ordenador de la mejor manera posible.
-  **AVISO:** Un AVISO indica la posibilidad de daños en el hardware o pérdida de datos y le explica cómo evitar el problema.
-  **PRECAUCIÓN:** Una PRECAUCIÓN indica un posible daño material, lesión corporal o muerte.

Abreviaturas y siglas

Para obtener una lista completa de abreviaturas y siglas, consulte el [Glosario](#).

Si ha adquirido un ordenador Dell™ Serie n, todas las referencias que aparecen en este documento relativas a los sistemas operativos de Microsoft® Windows® no son aplicables.

La información contenida en este documento puede modificarse sin aviso previo.
© 2007 Dell Inc. Todos los derechos reservados.

Queda prohibida su reproducción en cualquier medio sin la autorización por escrito de Dell Inc.

Marcas comerciales utilizadas en este texto: *Dell*, el logotipo de *DELL*, *OptiPlex*, *Inspiron*, *TravelLite*, *Dell OpenManage* y *Strike Zone* son marcas comerciales de Dell Inc.; *Intel*, *Pentium*, *SpeedStep* y *Celeron* son marcas comerciales registradas de Intel Corporation; *Microsoft*, *Windows Vista* y *Windows* son marcas comerciales o marcas comerciales registradas de Microsoft Corporation; *CompuTrace* y *Absolute* son marcas comerciales registradas de Absolute Software Corporation; *Bluetooth* es una marca comercial propiedad de Bluetooth SIG, Inc. que Dell Inc. utiliza bajo licencia. *ENERGY STAR* es una marca comercial registrada de la Agencia para la Protección del Medioambiente de los Estados Unidos. Como socio de ENERGY STAR, Dell Inc. ha determinado que este producto cumple las directrices de ENERGY STAR en cuanto a eficiencia energética.

Otras marcas y otros nombres comerciales pueden utilizarse en este documento para hacer referencia a las entidades que los poseen o a sus productos. Dell Inc. renuncia a cualquier interés sobre la propiedad de marcas y nombres comerciales que no sean los suyos.

Modelo DCSM y DCNE

Septiembre 2007 N/PRW281 Rev. A00

[Regresar a la página de contenido](#)

Piezas del ordenador de minitorre

Guía del usuario de Dell™ OptiPlex™ 330

- [Cómo quitar la cubierta del ordenador](#)
- [Vista interior del ordenador](#)
- [Componentes de la placa base](#)
- [Asignaciones de patas de los conectores de CC de la fuente de alimentación](#)
- [Memoria](#)
- [Tarjetas](#)
- [Bisel](#)
- [Unidades](#)
- [Batería](#)
- [Fuente de alimentación](#)
- [Altavoces](#)
- [Procesador](#)
- [Panel de E/S](#)
- [Placa base](#)
- [Cómo volver a colocar la cubierta del ordenador](#)

Cómo quitar la cubierta del ordenador

- ⚠ **PRECAUCIÓN:** Antes de comenzar cualquiera de los procedimientos de esta sección, siga las instrucciones de seguridad en la *Guía de información del producto*.
- ⚠ **PRECAUCIÓN:** Para protegerse contra las descargas eléctricas, las heridas provocadas por las aspas del ventilador en movimiento u otras lesiones inesperadas, desenchufe siempre el ordenador de la toma de corriente antes de quitar la cubierta.
- ⚠ **PRECAUCIÓN:** Algunas piezas descritas en este capítulo sólo pueden ser sustituidas por un técnico de servicio certificado y no son sustituibles de forma personalizada.

1. Siga los procedimientos que se indican en el apartado [Antes de empezar](#).

📌 **NOTA:** Asegúrese de que existe suficiente espacio para la extracción de la cubierta.

🚫 **AVISO:** Asegúrese de trabajar en una superficie protegida y nivelada para evitar arañar el ordenador o la superficie sobre la que descansa.

2. Deje el ordenador de lado con la cubierta mirando hacia arriba.

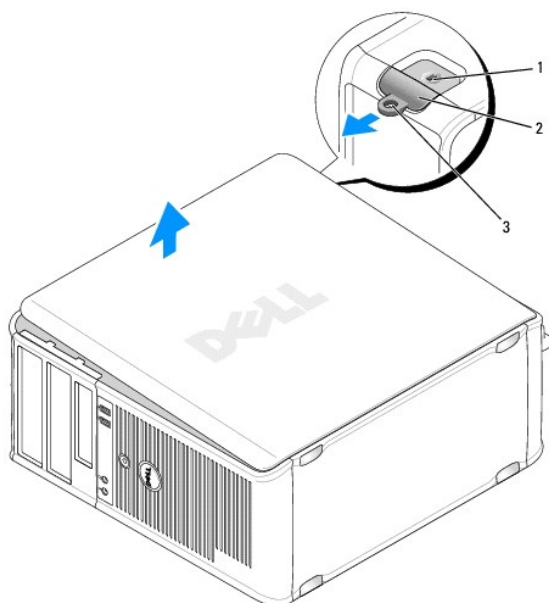

1	Ranura para cable de seguridad	2	Pestillo de liberación de la cubierta
3	Anillo del candado		

3. Saque la cubierta del ordenador tirando de ella de la parte delantera del ordenador y levantándola.
4. Deje la cubierta a un lado en un lugar segura.

Vista interior del ordenador

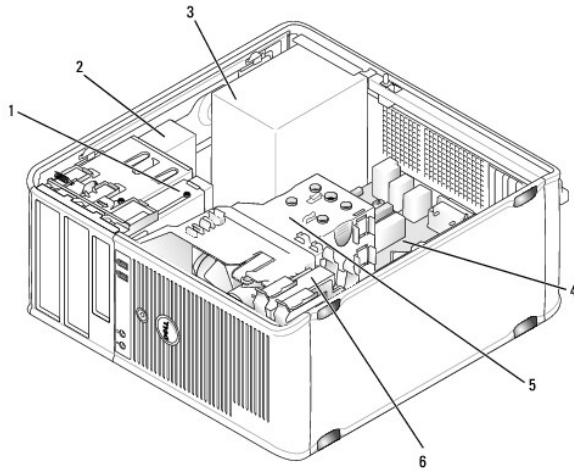

1	Unidad de disco flexible	2	Unidad óptica
3	Fuente de alimentación	4	Tarjeta del sistema
5	Ensamblaje de disipador de calor	6	Unidad de disco duro

Componentes de la placa base

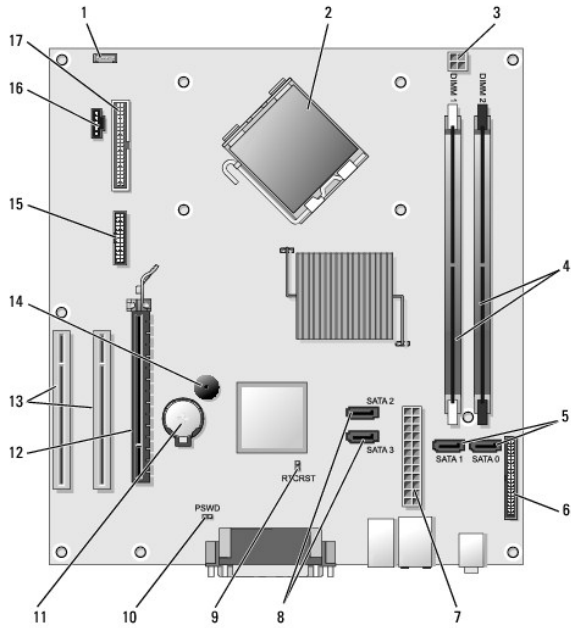

1	Conector del altavoz interno (INT_SPKR)	2	Conector del procesador (CPU)
3	Conector de alimentación del procesador (12VPOWER)	4	Conectores del módulo de memoria (DIMM_1, DIMM_2)
5	Conectores de unidad SATA (SATA0, SATA1)	6	Conector del panel anterior (FRONTPANEL)
7	Conector de alimentación (POWER)	8	Conectores de unidad SATA (SATA2, SATA3)
9	Puente de reinicio de RTC (RTCST)	10	Puente de contraseña (PSWD)
11	Zócalo de la batería (BATTERY)	12	Conector de tarjeta PCI Express x16 (SLOT1)
13	Conectores de tarjeta PCI (SLOT2 y SLOT3)	14	Timbre interno (SPKR)
15	Conector serie/ PS/2 (PS2/SER2)	16	Conector del ventilador (FAN_CPU)
17	Conector de la unidad de disco flexible (FLOPPY)		

Asignaciones de patas de los conectores de CC de la fuente de alimentación

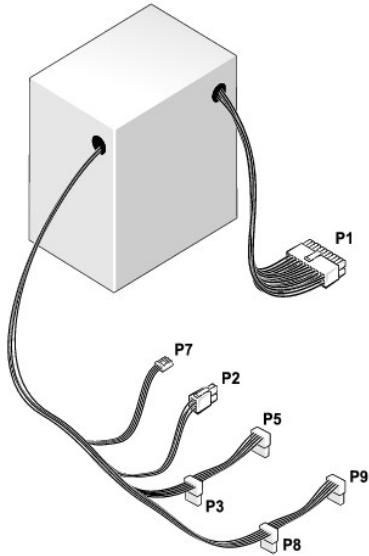

Conector de alimentación de CC P1

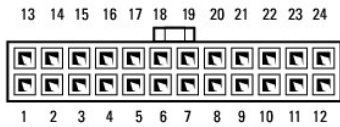

Número de pata	Nombre de señal	Color del cable	Tamaño del cable
1	3.3 V	Anaranjado	20 AWG
2	3.3 V	Anaranjado	20 AWG
3	RTN	Negro	20 AWG
4	5 V	Rojo	20 AWG
5	RTN	Negro	20 AWG
6	5 V	Rojo	20 AWG
7	RTN	Negro	20 AWG
8	POK	Gris	22 AWG
9	5 V AUX	Púrpura	20 AWG
10	+12 V	Amarillo	20 AWG
11	+12 V	Amarillo	20 AWG
12	3.3 V	Anaranjado	20 AWG
13	3.3 V	Anaranjado	20 AWG
14	-12 V	Azul	22 AWG
15	RTN	Negro	20 AWG
16	PS_ON	Verde	22 AWG
17	RTN	Negro	20 AWG
18	RTN	Negro	20 AWG
19	RTN	Negro	20 AWG
20	OPEN		
21	5 V	Rojo	20 AWG
22	5 V	Rojo	20 AWG
23	5 V	Rojo	20 AWG
24	RTN	Negro	20 AWG

Conector de alimentación de CC P2



Número de pata	Nombre de señal	Cable de 18 AWG
1	GND	Negro
2	GND	Negro
3	+12 VADC	Amarillo
4	+12 VADC	Amarillo

Conectores de alimentación CC P3, P5, P8 y P9



Número de pata	Nombre de señal	Cable de 18 AWG
1	+3,3 VCC	Anaranjado
2	GND	Negro
3	+5 VCC	Rojo
4	GND	Negro
5	+12 VBDC	Blanco

Conector de alimentación de CC P7

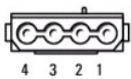

Número de pata	Nombre de señal	Cable de 22 AWG
1	+5 VCC	Rojo
2	GND	Negro
3	GND	Negro
4	+12 VADC	Amarillo

Memoria

Puede aumentar la memoria del sistema mediante la instalación de módulos de memoria en la placa base. El ordenador es compatible con una memoria DDR2. Para obtener información sobre el tipo de memoria al que da soporte el ordenador, busque "Memoria" en la sección de especificaciones del ordenador:

- 1 Minitorre: [Especificaciones del ordenador de minitorre](#)
- 1 Escritorio: [Especificaciones del ordenador de escritorio](#)

➡ **AVISO:** No instale módulos de memoria alojados en búfer o ECC. Sólo se admite memoria no alojada en búfer ni ECC.

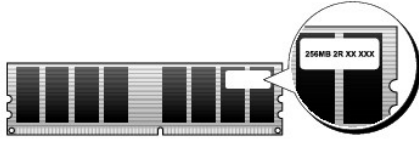

Pautas de instalación

- 1 Si sólo hay un DIMM instalado, deberá instalarlo en el conector DIMM_1.
- 1 Para obtener mejor rendimiento, los módulos de memoria deben instalarse en *pares del mismo tamaño, velocidad y tecnología*. Si los módulos de memoria no se instalan en pares coincidentes, el ordenador seguirá funcionando pero con un rendimiento ligeramente inferior (consulte la etiqueta del módulo para determinar la capacidad del módulo). Por ejemplo, si instala un par mixto de memoria DDR2 667-MHz y DDR2 800-MHz, los módulos funcionarán a la velocidad del módulo más lento instalado.

📌 **NOTA:** La memoria que se haya adquirido de Dell está incluida en la garantía del ordenador.

Instalación de la memoria

⚠ **PRECAUCIÓN:** Antes de comenzar cualquiera de los procedimientos de esta sección, siga las instrucciones de seguridad que se encuentran en la *Guía de información del producto*.

➡ **AVISO:** Para evitar el daño por descargas electrostáticas en los componentes internos del ordenador, antes de tocar cualquiera de sus componentes electrónicos, descargue la electricidad estática de su cuerpo. Para ello, toque una superficie metálica sin pintar del chasis del ordenador.

1. Siga los procedimientos que se indican en el apartado [Antes de empezar](#).
2. Retire la cubierta del ordenador (consulte el apartado [Cómo quitar la cubierta del ordenador](#)).
3. Presione el gancho de fijación situado en cada extremo del conector del módulo de memoria.

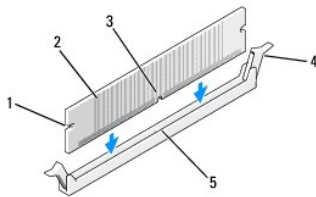

1	Hendiduras (2)	2	Módulo de memoria
3	Muesca	4	Ganchos de fijación (2)
5	Barra transversal		

4. Alinee la muesca situada en la parte inferior del módulo con los travesaños del conector.

➡ **AVISO:** Para evitar que se dañe el módulo de memoria, presiónelo hacia abajo en línea recta insertándolo en el conector, aplicando la misma fuerza en cada extremo del módulo.

5. Inserte el módulo en el conector hasta que el módulo encaje en su lugar.

Si inserta el módulo correctamente, los ganchos de fijación encajan en las hendiduras de ambos extremos del módulo.

6. Vuelva a colocar la cubierta del ordenador.

➡ **AVISO:** Para conectar un cable de red, conecte primero el cable al dispositivo de red y, a continuación, enchúfelo al ordenador.

7. Conecte el ordenador y los dispositivos a las tomas de corriente y enciéndalos.

8. Haga clic con el botón derecho del ratón en el icono **MI PC** y haga clic en **Propiedades**.
9. Haga clic en la ficha **General**.
10. Para verificar si la memoria está instalada correctamente, compruebe la cantidad de memoria (RAM) que figura en la lista.

Extracción de memoria

 **PRECAUCIÓN:** Antes de comenzar cualquiera de los procedimientos de esta sección, siga las instrucciones de seguridad que se encuentran en la *Guía de información del producto*.

 **AVISO:** Para evitar el daño por descargas electrostáticas en los componentes internos del ordenador, antes de tocar cualquiera de sus componentes electrónicos, descargue la electricidad estática de su cuerpo. Para ello, toque una superficie metálica sin pintar del chasis del ordenador.

1. Siga los procedimientos que se indican en el apartado [Antes de empezar](#).
2. Retire la cubierta del ordenador (consulte el apartado [Cómo quitar la cubierta del ordenador](#)).
3. Tire del gancho de fijación situado en cada extremo del conector del módulo de memoria.
4. Sujete el módulo por el extremo de la placa y levántelo.
5. Vuelva a colocar la cubierta del ordenador.

Tarjetas

 **PRECAUCIÓN:** Antes de comenzar cualquiera de los procedimientos de esta sección, siga las instrucciones de seguridad que se encuentran en la *Guía de información del producto*.

 **AVISO:** Para evitar el daño por descargas electrostáticas en los componentes internos del ordenador, antes de tocar cualquiera de sus componentes electrónicos, descargue la electricidad estática de su cuerpo. Para ello, toque una superficie metálica sin pintar del chasis del ordenador.

El ordenador Dell™ proporciona las siguientes ranuras para tarjetas PCI y PCI Express:

1. Una ranura de tarjeta PCI Express x16 (SLOT1)
1. Dos ranuras de tarjeta PCI (SLOT2, SLOT3)

Consulte el apartado [Componentes de la placa base](#) para ver la ubicación de la ranura para tarjeta.

Tarjetas PCI y PCI Express

El ordenador admite dos tarjetas PCI y una tarjeta PCI Express x16.

 **AVISO:** Las tarjetas gráficas PCI Express que se ejecutan por encima de los 75 W necesitan que haya instalado un ventilador de enfriamiento adicional. De lo contrario, la tarjeta se sobrecalentará y dañará el ordenador.

Si no dispone de ventilador de tarjeta en el ordenador e instala una tarjeta gráfica que se ejecute a 75 W o superior, póngase en contacto con Dell para comprar un ventilador de tarjeta.

1. Si va a instalar o sustituir una tarjeta, siga los procedimientos descritos en la próxima sección.
1. Para retirar una tarjeta sin cambiarla, consulte el apartado [Extracción de una tarjeta PCI o PCI Express x16](#).
1. Si va a sustituir una tarjeta, elimine el controlador actual de la tarjeta en el sistema operativo.

Instalación de una tarjeta PCI y PCI Express x16

1. Siga los procedimientos que se indican en el apartado [Antes de empezar](#).
2. Quite la cubierta del ordenador (consulte el apartado [Cómo quitar la cubierta del ordenador](#)).

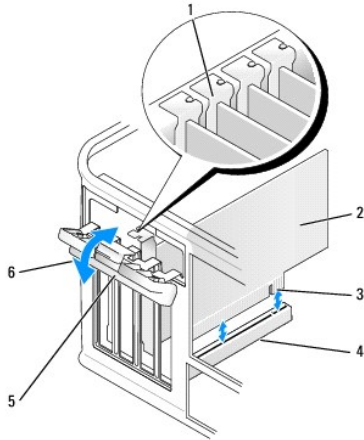

1	Guía de alineación	2	Tarjeta
3	Conector de borde de tarjeta	4	Conector de tarjeta
5	Lengüeta de liberación	6	Seguro de retención de la tarjeta

3. Empuje la lengüeta de liberación del seguro de retención de la tarjeta desde el interior para girar el seguro y abrirlo. El seguro permanecerá en la posición de abierto.
4. Abra el mecanismo de retención de la tarjeta que la asegura en su sitio desde arriba:
 - a. Ponga el pulgar sobre el mecanismo de retención de la tarjeta y sujete la parte inferior del mecanismo de retención con los dedos.
 - b. Con la mano libre, apriete ligeramente los laterales del mecanismo de retención de la tarjeta para soltarla de las ranuras de la lengüeta que la sujetan en su sitio.
 - c. Haga girar el mecanismo de retención de tarjetas hacia afuera para soltarlo de las dos ranuras de la lengüeta.
5. Si va a sustituir una tarjeta que ya estaba instalada en el ordenador, extraiga la tarjeta.

Si es necesario, desconecte todos los cables conectados a la tarjeta.

 - 1 En el caso de una tarjeta PCI, sujete la tarjeta por las esquinas superiores y extráigala de su conector.
 - 1 En el caso de una tarjeta PCI Express x16, tire de la lengüeta de fijación, sujete la tarjeta por las esquinas superiores y, a continuación, extráigala de su conector.

NOTA: La posición de la tarjeta mostrada en la ilustración es indicativa y puede variar del original.

6. Prepare la tarjeta para su instalación.

Consulte la documentación incluida con la tarjeta para obtener información sobre la configuración de la tarjeta, las conexiones internas o alguna otra personalización para el ordenador.

PRECAUCIÓN: Algunos adaptadores de red automáticamente inician el ordenador cuando están conectados a una red. Para evitar un electrochoque, asegúrese de desconectar el ordenador de la toma de alimentación eléctrica antes de instalar cualquier tarjeta.

7. Coloque la tarjeta en el conector y presione bien. Asegúrese de que la tarjeta esté completamente encajada en la ranura.

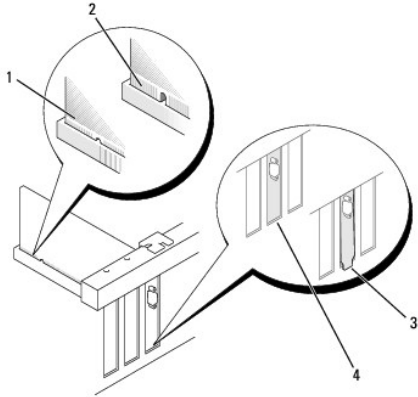

1	Tarjeta encajada correctamente	2	Tarjeta encajada incorrectamente
3	Soporte enganchado fuera de la ranura	4	Soporte dentro de la ranura

8. Si va a instalar la tarjeta PCI Express en el conector para tarjeta x16, coloque la tarjeta de modo que la ranura de fijación esté alineada con la lengüeta de fijación.

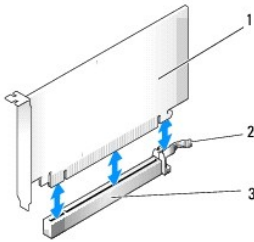

1	Tarjeta PCI Express x16	2	Lengüeta de fijación de PCI Express x16
3	Ranura para tarjetas PCI Express x16		

9. Coloque la tarjeta en el conector y pulse hacia abajo firmemente. Asegúrese de que la tarjeta esté completamente encajada en la ranura.

10. Haga girar el seguro de retención de la tarjeta y asegúrelo.

11. Conecte los cables necesarios a la tarjeta.

Consulte la documentación incluida con la tarjeta para obtener información sobre las conexiones de sus cables.

- ➡ **AVISO:** No pase los cables de las tarjetas por encima o por detrás de las tarjetas. Los cables que pasan por encima de las tarjetas pueden impedir que se cierre correctamente la cubierta del ordenador o pueden dañar el equipo.

12. Vuelva a colocar la cubierta del ordenador.

- ➡ **AVISO:** Para conectar un cable de red, conecte primero el cable al dispositivo de red y, a continuación, enchúfelo al ordenador.

13. Vuelva a conectar el ordenador y los dispositivos a las tomas eléctricas y, a continuación, enciéndalos.

14. Si ha instalado una tarjeta de sonido:

- Entre en la configuración del sistema (consulte el apartado [Cómo entrar en el programa de configuración del sistema](#)), vaya a **Onboard Devices** (Dispositivos integrados), seleccione **Integrated Audio** (Audio integrado) y, a continuación, cambie el valor a **Off** (Desactivado).
- Conecte los dispositivos de audio externos a los conectores de la tarjeta de sonido. No conecte los dispositivos de audio externos a los conectores de micrófono, altavoz/auricular o entrada de línea del panel posterior (consulte el apartado [Conectores del panel posterior](#)).

15. Si ha instalado un adaptador de red adicional y desea desactivar el adaptador de red integrado:

- Entre en la configuración del sistema (consulte el apartado [Cómo entrar en el programa de configuración del sistema](#)), vaya a **Onboard Devices**

(Dispositivos integrados), seleccione **Integrated NIC** (NIC integrada) y, a continuación, cambie el valor a **Off** (Desactivada).

- b. Conecte el cable de red a los conectores del adaptador de red añadido. No conecte el cable de red al conector integrado del panel posterior (consulte el apartado [Conectores del panel posterior](#)).

16. Instale los controladores necesarios para la tarjeta tal como se describe en la documentación de la tarjeta.

Extracción de una tarjeta PCI o PCI Express x16

1. Siga los procedimientos que se indican en el apartado [Antes de empezar](#).
2. Quite la cubierta del ordenador (consulte el apartado [Cómo quitar la cubierta del ordenador](#)).
3. Retire el tornillo que sostiene el soporte de retención de la tarjeta.
4. Saque el soporte de retención de la tarjeta y déjelo a un lado en un lugar seguro.
5. Si va a sustituir una tarjeta que ya estaba instalada en el ordenador, extraiga la tarjeta.

Si es necesario, desconecte todos los cables conectados a la tarjeta.

1. En el caso de una tarjeta PCI, sujete la tarjeta por las esquinas superiores y extráigala de su conector.
1. En el caso de una tarjeta PCI Express x16, tire de la lengüeta de fijación, sujete la tarjeta por las esquinas superiores y, a continuación, extráigala de su conector.

1. Si va a extraer la tarjeta de forma permanente, instale un soporte de relleno en la abertura vacía de la ranura para tarjetas.

 **NOTA:** Es necesario instalar soportes de relleno sobre las aberturas de ranuras para tarjeta vacía para mantener la certificación FCC del ordenador. Además, los cubreranuras permiten mantener el ordenador limpio de polvo y suciedad.

7. Vuelva a colocar el soporte de retención de la tarjeta, asegurándose de que:
 1. La abrazadera de la guía está alineada con la muesca de la guía.
 1. La parte superior de todas las tarjetas y soportes de relleno están niveladas con la barra de alineación.
 1. La muesca de la parte superior de la tarjeta o del soporte de relleno encaja en la guía de alineación.
8. Fije el soporte de retención de la tarjeta volviendo a colocar el tornillo y apretándolo.
9. Vuelva a colocar la cubierta del ordenador.

 **AVISO:** Para conectar un cable de red, conecte primero el cable al dispositivo de red y, a continuación, enchúfelo al ordenador.

10. Vuelva a conectar el ordenador y los dispositivos a las tomas eléctricas y, a continuación, enciéndalos.
11. Extraiga el controlador de la tarjeta del sistema operativo.
12. Si ha extraído una tarjeta de sonido:
 - a. Entre en la configuración del sistema (consulte el apartado [Cómo entrar en el programa de configuración del sistema](#)), vaya a **Onboard Devices** (Dispositivos integrados), seleccione **Integrated Audio** (Audio integrado) y, a continuación, cambie el valor a **On** (Activado).
 - b. Conecte los dispositivos de audio externos a los conectores de audio del panel posterior del ordenador (consulte el apartado [Conectores del panel posterior](#)).
13. Si extrajo un conector de red integrado:
 - a. Entre en la configuración del sistema (consulte el apartado [Cómo entrar en el programa de configuración del sistema](#)), vaya a **Onboard Devices** (Dispositivos integrados), seleccione **Integrated NIC** (NIC integrada) y, a continuación, cambie el valor a **On** (Activada).
 - b. Conecte el cable de red al conector integrado del panel posterior del ordenador (consulte el apartado [Conectores del panel posterior](#)).

Bisel

 **PRECAUCIÓN:** Antes de comenzar cualquiera de los procedimientos de esta sección, siga las instrucciones de seguridad que se encuentran en la *Guía de información del producto*.

 **PRECAUCIÓN:** Para protegerse contra las descargas eléctricas, las heridas provocadas por las aspas del ventilador en movimiento u otras lesiones inesperadas, desenchufe siempre el ordenador de la toma de corriente antes de quitar la cubierta.

Extracción del bisel

1. Siga los procedimientos que se indican en el apartado [Antes de empezar](#).
2. Quite la cubierta del ordenador (consulte el apartado [Cómo quitar la cubierta del ordenador](#)).

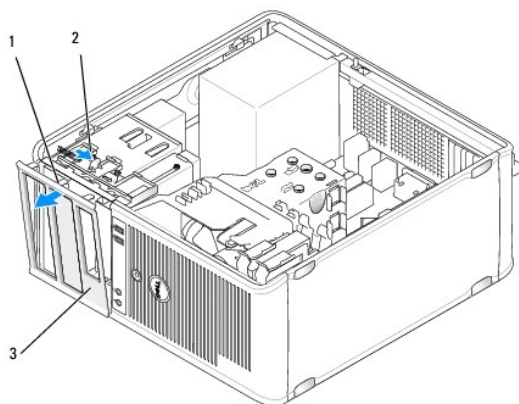

1	Abrazaderas del bisel (3)	2	Lengüeta de liberación de abrazadera
3	Bisel		

3. Empuje hacia abajo la lengüeta de liberación de la abrazadera para liberar las abrazaderas del bisel del panel anterior.
4. Gire el bisel y sáquelo de la parte anterior del equipo para liberar las abrazaderas del bisel de la ranura de la abrazadera del bisel.
5. Deje el bisel a un lado en un lugar seguro.

Colocación del bisel

1. Alinee e inserte las abrazaderas del bisel en las ranuras de las abrazaderas del bisel.
2. Gire el bisel hacia el ordenador hasta que encaje en su sitio del panel anterior.

Unidades

Su ordenador admite una combinación de estos dispositivos:

- 1 Hasta dos unidades de disco ATA serie
- 1 Una unidad de disquete opcional
- 1 Hasta dos unidades ópticas

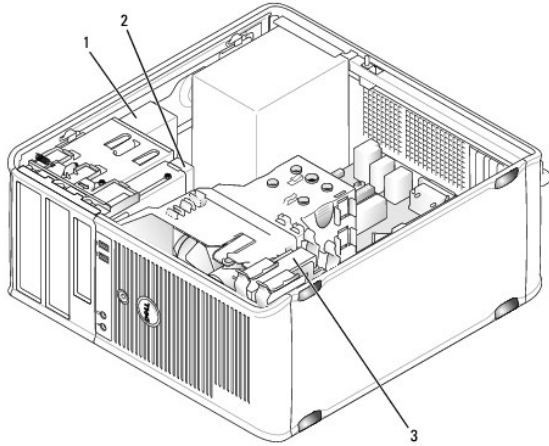

1	Compartimentos de unidades ópticas (2)	2	Unidad de disco flexible (opcional)
3	Compartimentos de unidades de disco duro (2)		

Conexiones de cable de unidad recomendadas

- 1 Conecte las unidades de disco duro ATA serie a los conectores con la etiqueta "SATA0" o "SATA1" de la placa base.
- 1 Conecte las unidades de CD o DVD ATA serie a los conectores con la etiqueta "SATA2 " o "SATA3" de la placa base.

Conexión de los cables de las unidades

Cuando instale una unidad, debe conectar dos cables (un cable de alimentación de CC y un cable de datos) a la parte posterior de la unidad.

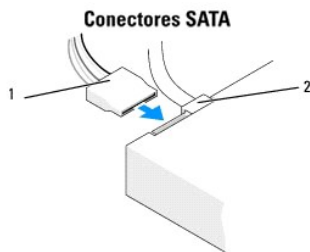

1	Cable de alimentación	2	Cable de datos
---	-----------------------	---	----------------

Conectores de interfaz de unidad

Los conectores del cable de la unidad están adaptados para su inserción correcta. Alinee correctamente la llave del conector en el cable y la unidad antes de realizar la conexión.



1	Cable de interfaz	2	Conector de interfaz
---	-------------------	---	----------------------

Conexión y desconexión de cables de unidad

Cuando conecte y desconecte un cable de datos ATA serie, desconecte el cable utilizando la lengüeta-de tiro.

Los conectores de interfaz ATA serie tienen unas marcas para que se inserten correctamente, una muesca o una pata que falta en un conector coincide con una lengüeta o un orificio relleno del otro conector.

Unidad de disco duros

⚠ PRECAUCIÓN: Antes de comenzar cualquiera de los procedimientos de esta sección, siga las instrucciones de seguridad que se encuentran en la *Guía de información del producto*.

⚠ PRECAUCIÓN: Para protegerse contra las descargas eléctricas, las heridas provocadas por las aspas del ventilador en movimiento u otras lesiones inesperadas, desenchufe siempre el ordenador de la toma de corriente antes de quitar la cubierta.

➡ AVISO: Para evitar dañar la unidad, no la coloque en una superficie dura. Por el contrario, coloque la unidad sobre una superficie que proporcione soporte suficiente, tal como una almohadilla de espuma plástica.

➡ AVISO: Si va a reemplazar una unidad de disco duro que contiene datos que desea conservar, haga una copia de seguridad de los archivos antes de empezar este proceso.

Consulte la documentación de la unidad para comprobar que ésta está configurada para su ordenador.

Extracción de una unidad de disco duro

1. Siga los procedimientos que se indican en el apartado [Antes de empezar](#).
2. Quite la cubierta del ordenador (consulte el apartado [Cómo quitar la cubierta del ordenador](#)).
3. Desconecte los cables de alimentación y de datos de la unidad.
4. Desconecte el cable de datos de la placa base.

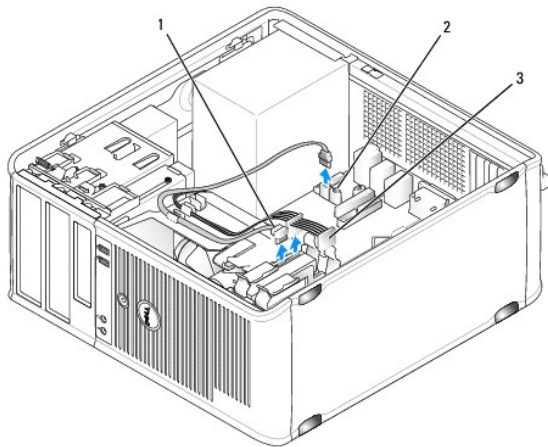

1	Cable de datos de la unidad de disco duro	2	Conector de datos de la unidad de disco duro en la placa base
3	Cable de alimentación		

5. Extraiga los cuatro tornillos que fijan la unidad de disco duro.
6. Deslice la unidad fuera de la parte anterior del ordenador.

7. Si al quitar esta unidad cambia la configuración de la misma, asegúrese de que estos cambios se reflejan en la configuración del sistema. Al reiniciar el ordenador, entre en la configuración del sistema (consulte el apartado [Configuración del sistema](#)), vaya a continuación a la sección "Drives" (Unidades) de la configuración del sistema y en **Drive 0 through 3** (Unidad 0 a 3), establezca la configuración correcta para la unidad.
 8. Vuelva a colocar la cubierta del ordenador (consulte el apartado [Cómo volver a colocar la cubierta del ordenador](#)).
- 🔊 **AVISO:** Para conectar un cable de red, conecte primero el cable al dispositivo o puerto de red y, a continuación, enchúfelo al ordenador.
9. Conecte el ordenador y los dispositivos a las tomas de corriente y enciéndalos.

Instalación de una unidad de disco duro

1. Siga los procedimientos que se indican en el apartado [Antes de empezar](#).
2. Quite la cubierta del ordenador (consulte el apartado [Cómo quitar la cubierta del ordenador](#)).
3. Consulte la documentación de la unidad para comprobar que ésta está configurada para su ordenador.

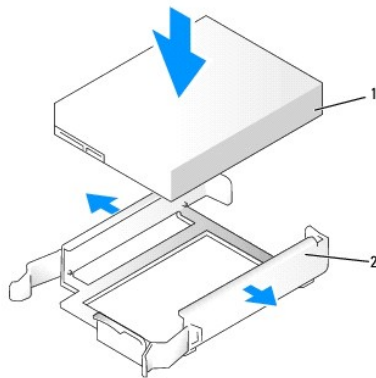
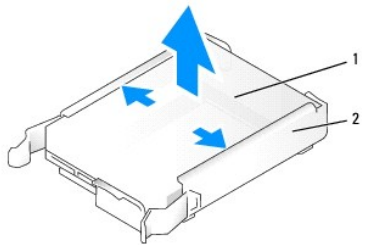

1	Unidad de disco duro	2	Soporte de la unidad de disco duro
---	----------------------	---	------------------------------------

4. Si la unidad de disco duro de repuesto no tiene acoplado el soporte para unidades de disco duro de plástico, quite el soporte de la unidad antigua desenganchándolo de la unidad. Coloque el soporte sobre la unidad nueva.
5. Deslice suavemente la unidad de disco duro en el compartimiento para unidad hasta que haga clic en su sitio.

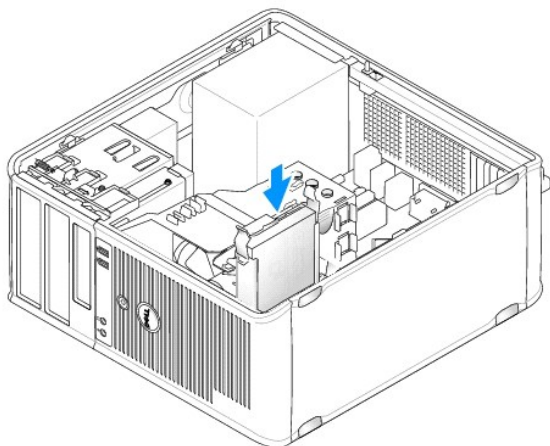

6. Conecte los cables de alimentación y de datos a la unidad.

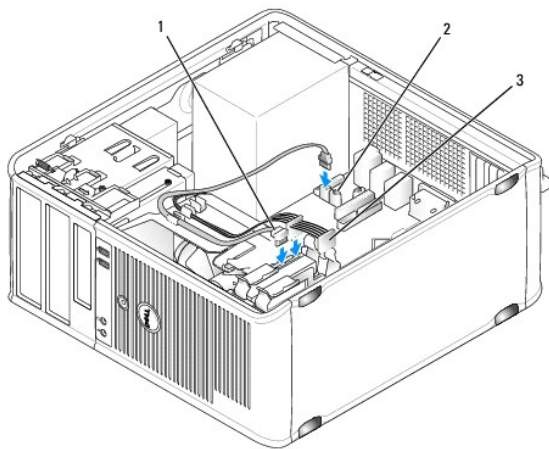

1	Cable de datos de la unidad de disco duro	2	Conector de datos de la unidad de disco duro en la placa base
3	Cable de alimentación		

7. Conecte el cable de datos a la placa base.

8. Compruebe que todos los cables estén correctamente conectados e insertados firmemente.

9. Vuelva a colocar la cubierta del ordenador (consulte el apartado [Cómo volver a colocar la cubierta del ordenador](#)).

⚠ **AVISO:** Para conectar un cable de red, conecte primero el cable al dispositivo o puerto de red y, a continuación, enchúfelo al ordenador.

10. Conecte el ordenador y los dispositivos a las tomas eléctricas y, a continuación, enciéndalos.

11. Para obtener instrucciones sobre cómo instalar el software necesario para el funcionamiento de la unidad, consulte la documentación incluida con ésta.

12. Compruebe la configuración del sistema para ver los cambios de configuración de la unidad (consulte el apartado [Cómo entrar en el programa de configuración del sistema](#)).

Instalación de una segunda unidad de disco duro

⚠ PRECAUCIÓN: Antes de comenzar cualquiera de los procedimientos de esta sección, siga las instrucciones de seguridad que se encuentran en la *Guía de información del producto*.

⚠ PRECAUCIÓN: Para protegerse contra las descargas eléctricas, las heridas provocadas por las aspas del ventilador en movimiento u otras lesiones inesperadas, desenchufe siempre el ordenador de la toma de corriente antes de quitar la cubierta.

👉 AVISO: Para evitar dañar la unidad, no la coloque en una superficie dura. Por el contrario, coloque la unidad sobre una superficie que proporcione soporte suficiente, tal como una almohadilla de espuma plástica.

👉 AVISO: Si va a reemplazar una unidad de disco duro que contiene datos que desea conservar, haga una copia de seguridad de los archivos antes de empezar este proceso.

1. Consulte la documentación de la unidad para comprobar que ésta está configurada para su ordenador.
2. Siga los procedimientos que se indican en el apartado [Antes de empezar](#).
3. Extraiga el soporte de plástico de la unidad de disco duro del interior del compartimento de unidad de disco duro. Para ello, apriete suavemente las lengüetas de liberación y tire suavemente del soporte hacia arriba y hacia fuera del compartimento.
4. Separe ligeramente los laterales del soporte para unidades y deslice la unidad de disco duro en el soporte hasta que haga clic al encajar en su lugar.

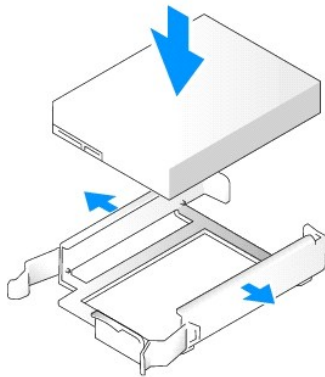

5. Mueva la primera unidad de disco duro del compartimento superior al compartimento inferior:
 - a. Desconecte los cables de alimentación y de datos de la parte posterior de la primera unidad de disco duro.
 - b. Presione las lengüetas azules situadas a cada lado de la unidad y deslice la primera unidad de disco duro hacia arriba y hacia fuera del compartimento superior.
 - c. Deslice suavemente la primera unidad de disco duro en el compartimento inferior hasta que haga clic al encajar en su sitio.
6. Deslice suavemente la nueva unidad de disco duro en el compartimento superior hasta que haga clic cuando encaje en su sitio.
7. Conecte un cable de alimentación a cada unidad.

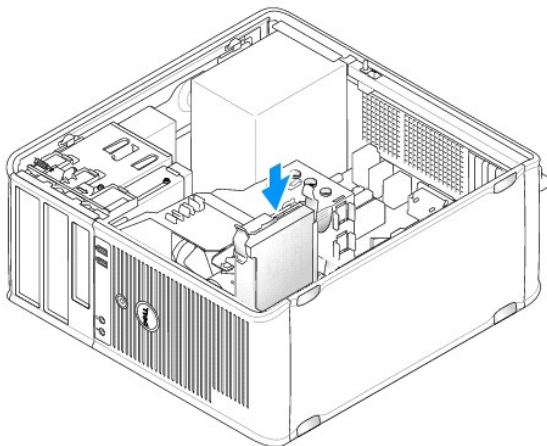

8. Conecte el cable de datos SATA extraído en el [paso 5](#) a la primera unidad de disco duro.
9. Localice un conector SATA sin utilizar en la placa base y conecte un cable de unidad a este conector ya la segunda unidad de disco duro.

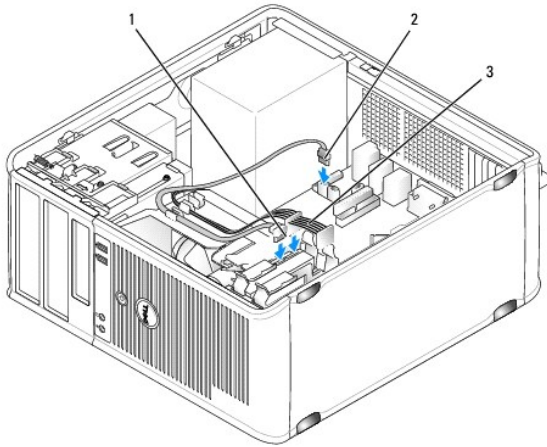

1	Cable de datos de la unidad de disco duro	2	Conector de datos de la unidad de disco duro en la placa base (SATA0 o SATA1)
3	Cable de alimentación		

10. Vuelva a colocar la cubierta del ordenador (consulte el apartado [Cómo volver a colocar la cubierta del ordenador](#)).

AVISO: Para conectar un cable de red, conecte primero el cable al dispositivo o puerto de red y, a continuación, enchúfelo al ordenador.

11. Conecte el ordenador y los dispositivos a las tomas eléctricas y, a continuación, enciéndalos.
12. Para obtener instrucciones sobre cómo instalar el software necesario para el funcionamiento de la unidad, consulte la documentación incluida con ésta.
13. Compruebe la configuración del sistema para ver los cambios de configuración de la unidad (consulte el apartado [Cómo entrar en el programa de configuración del sistema](#)).

Protectores del panel de la unidad

1. Siga los procedimientos que se indican en el apartado [Antes de empezar](#).
2. Para retirar el panel de la unidad, deslice el seguro de liberación de la unidad hacia abajo para abrir el panel. A continuación, retire el panel de la unidad de las bisagras.

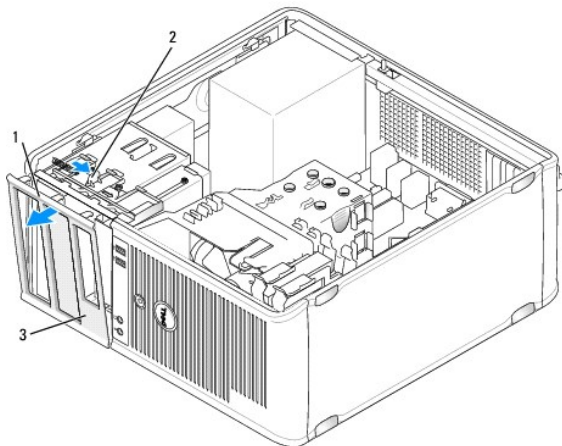

1	Panel de la unidad	2	Lengüeta de liberación
---	--------------------	---	------------------------

3	Protector del panel de la unidad	
---	----------------------------------	--

3. Busque el protector del panel de unidades que se encuentra frente al compartimiento para unidad que desee usar.
4. Presione ligeramente la lengüeta de liberación del protector para quitarlo del panel de la unidad.

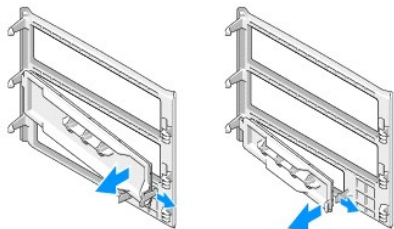

1	Protector del panel de la unidad óptica	2	Protector del panel de la unidad de disco flexible
3	Agarradera para tornillo con pivote		

5. Vuelva a fijar el panel de la unidad a la parte delantera del ordenador.
- El panel de la unidad sólo encaja cuando está correctamente orientado.

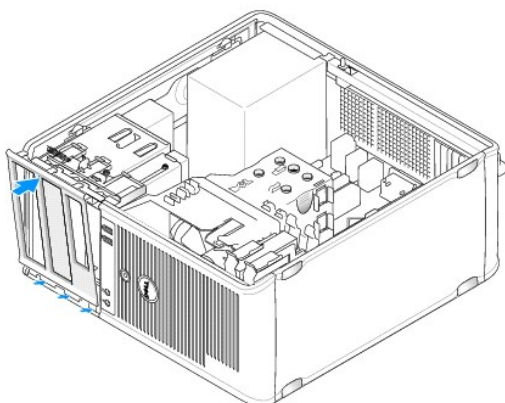

Unidad de disco flexible

PRECAUCIÓN: Antes de comenzar cualquiera de los procedimientos de esta sección, siga las instrucciones de seguridad que se encuentran en la *Guía de información del producto*.

PRECAUCIÓN: Para protegerse contra las descargas eléctricas, las heridas provocadas por las aspas del ventilador en movimiento u otras lesiones inesperadas, desenchufe siempre el ordenador de la toma de corriente antes de quitar la cubierta.

NOTA: Si agrega una unidad de disco flexible, consulte el apartado [Instalación de una unidad de disco flexible](#).

Extracción de una unidad de disco flexible

1. Siga los procedimientos que se indican en el apartado [Antes de empezar](#).
2. Quite la cubierta del ordenador (consulte el apartado [Cómo quitar la cubierta del ordenador](#)).
3. Extraiga el bisel (consulte el apartado [Extracción del bisel](#)).
4. Desconecte los cables de alimentación y de datos de la parte posterior de la unidad de disco flexible.
5. Desconecte el cable de datos de la placa base.

6. Deslice el seguro de liberación de la unidad hacia abajo y manténgalo en su sitio. Sin soltar el seguro, extraiga la unidad de disco flexible del ordenador.

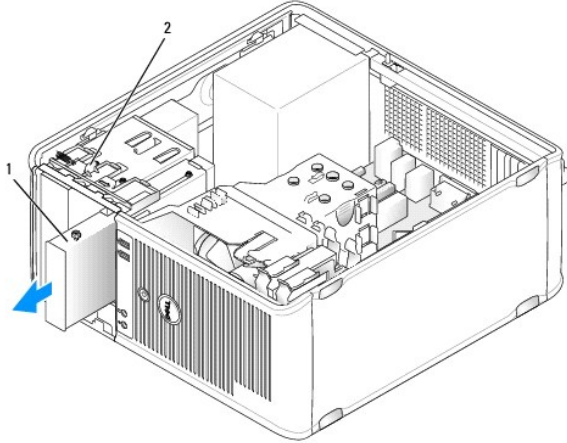

1 Unidad de disco flexible	2 Seguro de liberación de la unidad
----------------------------	-------------------------------------

7. Si va a cambiar la unidad de disco flexible, consulte el apartado [Instalación de una unidad de disco flexible](#). En caso contrario, vuelva a colocar el panel de la unidad alineando sus bisagras y girándolo hasta que encaje en su sitio.
 8. Vuelva a colocar el bisel (consulte el apartado [Colocación del bisel](#)).
 9. Vuelva a colocar la cubierta del ordenador (consulte el apartado [Cómo volver a colocar la cubierta del ordenador](#)).
- ➡ **AVISO:** Para conectar un cable de red, conecte primero el cable al dispositivo o puerto de red y, a continuación, enchúfelo al ordenador.
10. Conecte el ordenador y los dispositivos a las tomas eléctricas y, a continuación, enciéndalos.
 11. Consulte la configuración del sistema para ver los cambios correctos en las opciones de unidad de disco flexible (consulte el apartado [Cómo entrar en el programa de configuración del sistema](#)).

Instalación de una unidad de disco flexible

1. Siga los procedimientos que se indican en el apartado [Antes de empezar](#).
2. Quite la cubierta del ordenador (consulte el apartado [Cómo quitar la cubierta del ordenador](#)).
3. Extraiga el bisel (consulte el apartado [Extracción del bisel](#)).
4. Si va a reemplazar una unidad de disco flexible, quite los tornillos con pivote de la unidad existente y póngalos en la unidad de repuesto.
5. Si va a instalar una nueva unidad de disco flexible:
 - a. Retire el protector del panel de la unidad de la nueva unidad (consulte el apartado [Protectores del panel de la unidad](#)).
 - b. Retire los tornillos con pivote del interior del protector del panel de la unidad.
 - c. Conecte los tornillos a la unidad nueva.

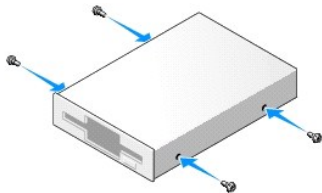

6. Alinee los tornillos con pivote sobre la unidad de disco flexible con las ranuras de los tornillos con pivote y deslice suavemente la unidad hacia el compartimento hasta que haga clic al encajar en su lugar.

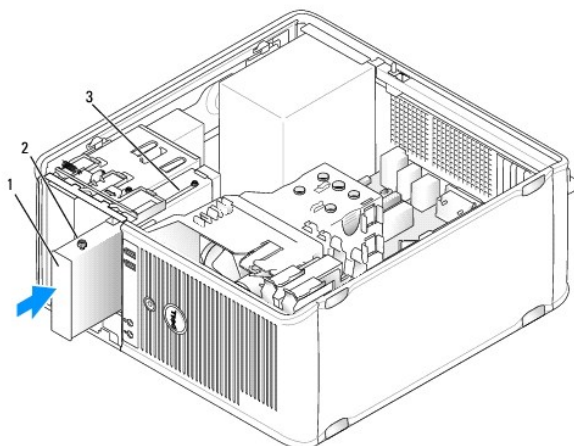

1	Unidad de disco flexible	2	Tornillos con pivote (4)
3	Ranuras de tornillos con pivote (2)		

7. Conecte los cables de alimentación y de datos a la unidad de disco flexible.
8. Conecte el otro extremo del cable de datos al conector con la etiqueta "FLOPPY" en la placa base (consulte el apartado [Componentes de la placa base](#)) e introduzca el cable por el sujetador de la cubierta.

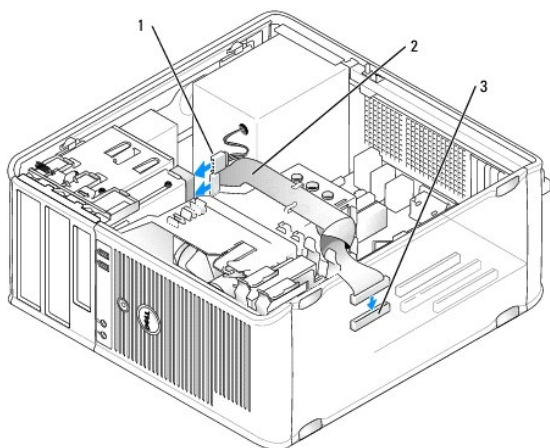

1	Cable de alimentación	2	Cable de la unidad de disco flexible
3	Conector de la unidad de disquetes (FLOPPY)		

9. Vuelva a colocar el bisel (consulte el apartado [Colocación del bisel](#)).
 10. Compruebe todas las conexiones de los cables y doble los cables de modo que no bloqueen el paso del aire entre el ventilador y las aberturas de enfriamiento.
 11. Vuelva a colocar la cubierta del ordenador (consulte el apartado [Cómo volver a colocar la cubierta del ordenador](#)).
- ⚠ **AVISO:** Para conectar un cable de red, conecte primero el cable al dispositivo de red y, a continuación, enchúfelo al ordenador.
12. Conecte el ordenador y los dispositivos a las tomas eléctricas y enciéndalos.
 13. Entre en la configuración del sistema (consulte el apartado [Cómo entrar en el programa de configuración del sistema](#)) y seleccione la opción **Unidad de disco flexible** correspondiente.

14. Compruebe que el ordenador funciona correctamente mediante la ejecución de Dell Diagnostics (consulte el apartado [Dell Diagnostics](#)).

Unidad óptica

⚠ PRECAUCIÓN: Antes de comenzar cualquiera de los procedimientos de este apartado, siga las instrucciones de seguridad que se encuentran en la *Guía de información del producto*.

⚠ PRECAUCIÓN: Para protegerse contra las descargas eléctricas, las heridas provocadas por las aspas del ventilador en movimiento u otras lesiones inesperadas, desenchufe siempre el ordenador de la toma de corriente antes de quitar la cubierta.

Extracción de una unidad óptica

1. Siga los procedimientos que se indican en el apartado [Antes de empezar](#).
2. Quite la cubierta del ordenador (consulte el apartado [Cómo quitar la cubierta del ordenador](#)).
3. Extraiga el bisel (consulte el apartado [Extracción del bisel](#)).
4. Desconecte el cable de la unidad óptica del conector de la placa base.
5. Deslice el seguro de liberación de la unidad hacia abajo y manténgalo en su sitio. Sin soltar el seguro, extraiga la unidad óptica del ordenador.

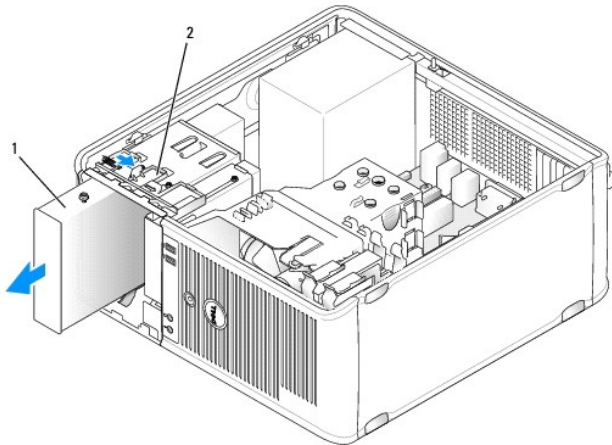

1	Unidad óptica	2	Seguro de liberación de la unidad
---	---------------	---	-----------------------------------

6. Si vuelve a colocar la unidad óptica, consulte el apartado [Instalación de una unidad óptica](#).
 7. Vuelva a colocar el bisel (consulte el apartado [Colocación del bisel](#)).
 8. Vuelva a colocar la cubierta del ordenador (consulte el apartado [Cómo volver a colocar la cubierta del ordenador](#)).
- 🔄 AVISO:** Para conectar un cable de red, conecte primero el cable al dispositivo o puerto de red y, a continuación, enchúfelo al ordenador.
9. Conecte el ordenador y los dispositivos a las tomas eléctricas y, a continuación, enciéndalos.
 10. Configure las unidades en la configuración del sistema (consulte el apartado [Cómo entrar en el programa de configuración del sistema](#)).

Instalación de una unidad óptica

1. Desempaquete la unidad y prepárela para su instalación.
Consulte la documentación de la unidad para comprobar que ésta está configurada para su ordenador.

2. Siga los procedimientos que se indican en el apartado [Antes de empezar](#).
3. Si va a reemplazar una unidad óptica, quite los tornillos con pivote de la unidad existente y póngalos en la unidad de repuesto.
4. Si va a instalar una nueva unidad óptica:
 - a. Retire los tornillos con pivote del interior del protector del panel de la unidad.
 - b. Conecte los tornillos a la unidad nueva.

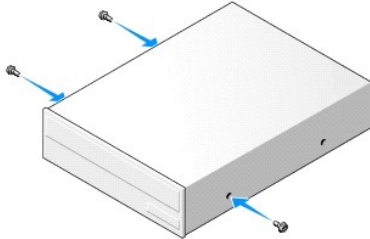

5. Alinee los tornillos con pivote de la unidad óptica con las ranuras de los tornillos con pivote y deslice suavemente la unidad hacia el compartimento hasta que haga clic en su lugar.

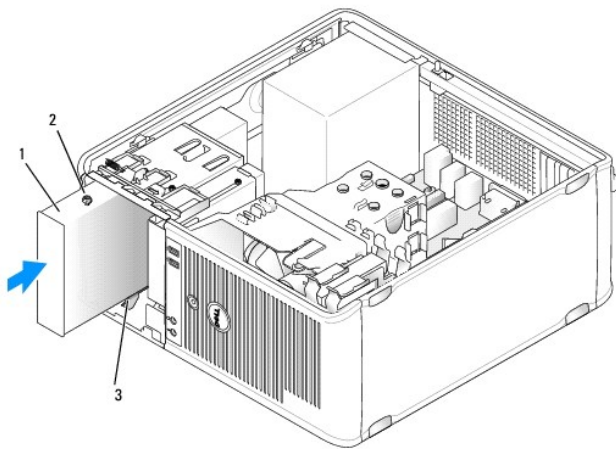

1	Unidad óptica	2	Tornillos con pivote (3)
3	Ranuras de tornillos con pivote (2)		

6. Conecte los cables de alimentación y de datos a la unidad.
7. Conecte el cable de datos al conector de la placa base.

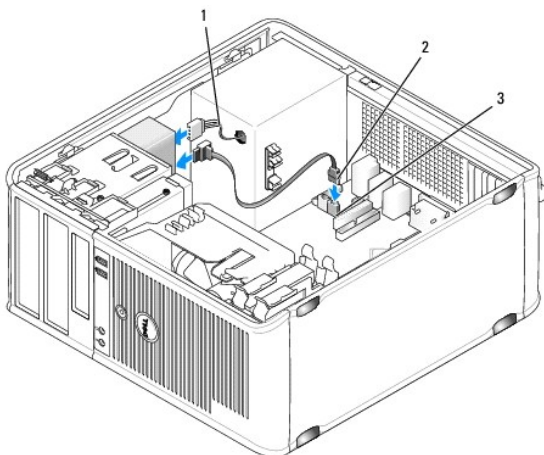

1	Cable de alimentación	2	Cable de datos de unidad óptica
3	Conector de unidad óptica		

8. Compruebe todas las conexiones de los cables y doble los cables de modo que no bloqueen el paso del aire entre el ventilador y las aberturas de enfriamiento.
9. Vuelva a colocar el panel de la unidad alineando sus bisagras y girándolo hasta que encaje en su sitio.
10. Vuelva a colocar el bisel (consulte el apartado [Colocación del bisel](#)).
11. Vuelva a colocar la cubierta del ordenador (consulte el apartado [Cómo volver a colocar la cubierta del ordenador](#)).

 **AVISO:** Para conectar un cable de red, conecte primero el cable al dispositivo de red y, a continuación, enchúfelo al ordenador.

12. Conecte el ordenador y los dispositivos a las tomas eléctricas y enciéndalos.

Para obtener instrucciones sobre cómo instalar el software necesario para el funcionamiento de la unidad, consulte la documentación incluida con ésta.

13. Entre en la configuración del sistema (consulte el apartado [Configuración del sistema](#)) y seleccione la opción **Unidad** correspondiente.
14. Compruebe que el ordenador funciona correctamente mediante la ejecución de Dell Diagnostics (consulte el apartado [Dell Diagnostics](#)).

Batería

Sustitución de la batería

 **PRECAUCIÓN:** Antes de comenzar cualquiera de los procedimientos de esta sección, siga las instrucciones de seguridad que se encuentran en la *Guía de información del producto*.

 **AVISO:** Para evitar el daño por descargas electrostáticas en los componentes internos del ordenador, antes de tocar cualquiera de sus componentes electrónicos, descargue la electricidad estática de su cuerpo. Para ello, toque una superficie metálica sin pintar del chasis del ordenador.

Una batería de tipo botón mantiene la configuración del ordenador, así como la información de fecha y hora. La batería puede durar varios años. Si tiene que restablecer repetidamente la información de fecha y hora después de encender el ordenador, cambie la batería.

 **PRECAUCIÓN:** Una batería nueva puede explotar si se instala incorrectamente. Sustituya la batería únicamente por una del mismo tipo o de un tipo equivalente recomendado por el fabricante. Deseche las baterías agotadas de acuerdo con las instrucciones del fabricante.

Para sustituir la batería:

1. Registre todas las pantallas en la configuración del sistema (consulte el apartado [Configuración del sistema](#)) para que pueda restaurar la configuración correcta en el [paso 9](#).
2. Siga los procedimientos que se indican en el apartado [Antes de empezar](#).
3. Quite la cubierta del ordenador (consulte el apartado [Cómo quitar la cubierta del ordenador](#)).
4. Busque el zócalo de la batería (consulte el apartado [Componentes de la placa base](#)).
5. Presione con cuidado la palanca del liberador de la batería y la batería saldrá.
6. Inserte la nueva batería en el zócalo con el lado de la etiqueta "+" mirando hacia arriba; a continuación, encájela en su lugar.

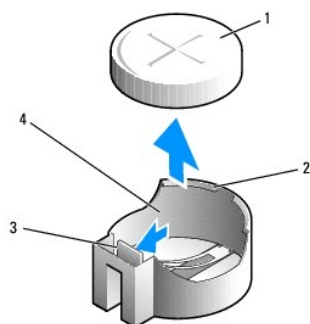

1	Batería del sistema	2	Lado positivo del conector de la batería
3	Lengüeta del zócalo de la batería	4	Zócalo de la batería

7. Vuelva a colocar la cubierta del ordenador (consulte el apartado [Cómo volver a colocar la cubierta del ordenador](#)).

➡ **AVISO:** Para conectar un cable de red, conecte primero el cable al dispositivo de red y, a continuación, enchúfelo al ordenador.

8. Conecte el ordenador y los dispositivos a las tomas eléctricas y, a continuación, enciéndalos.

9. Abra el programa de configuración del sistema (consulte el apartado [Cómo entrar en el programa de configuración del sistema](#)) y restaure las opciones que ha grabado en el [paso 1](#). A continuación, vaya a la sección **Mantenimiento** y borre el error "batería baja" y otros errores asociados con la sustitución de la batería en el **Registro de eventos**.

10. Deshágase correctamente de la batería vieja.

Consulte la *Guía de información del producto* para obtener información sobre cómo desechar las baterías.

Fuente de alimentación

⚠ **PRECAUCIÓN:** Antes de comenzar cualquiera de los procedimientos de este apartado, siga las instrucciones de seguridad que se encuentran en la *Guía de información del producto*.

➡ **AVISO:** Para evitar el daño por descargas electrostáticas en los componentes internos del ordenador, antes de tocar cualquiera de sus componentes electrónicos, descargue la electricidad estática de su cuerpo. Para ello, toque una superficie metálica sin pintar del chasis del ordenador.

Colocación de la fuente de alimentación

1. Siga los procedimientos que se indican en el apartado [Antes de empezar](#).

2. Quite la cubierta del ordenador (consulte el apartado [Cómo quitar la cubierta del ordenador](#)).

3. Desconecte los cables de alimentación de CC de la placa base y las unidades.

Fíjese en la colocación de los cables de alimentación de CC debajo de las lengüetas del chasis del ordenador mientras los desconecta de la placa base y las unidades. Debe colocar estos cables correctamente cuando los vuelva a conectar a fin de evitar que queden pinzados o doblados.

4. Retire el cable de la unidad de disco duro, el cable de datos de la unidad de CD o DVD, el cable plano del panel anterior y cualquier otro cable del gancho de fijación situado en la parte lateral del suministro de energía.

5. Quite los cuatro tornillos que fijan la fuente de alimentación a la parte posterior del chasis del ordenador.

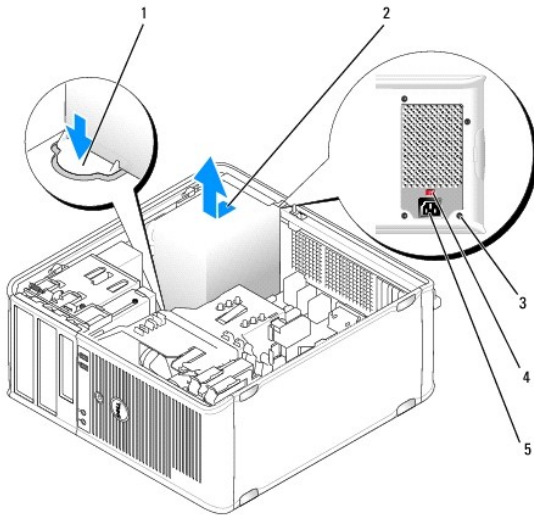

1	Botón de liberación	2	Fuente de alimentación
3	Tornillos (4)	4	Interruptor de selección de voltaje (rojo)
5	Conector de la corriente alterna		

6. Deslice la fuente de alimentación hacia la parte anterior del ordenador y extráigala.
7. Coloque y deslice la fuente de alimentación de sustitución hacia la parte trasera del ordenador.
8. Vuelva a colocar y apriete todos los tornillos que aseguran la fuente de alimentación a la parte trasera del chasis del ordenador.

⚠ PRECAUCIÓN: Si no consigue volver a colocar y apretar todos los tornillos, podría producirse una descarga eléctrica, ya que estos tornillos son una pieza clave para la conexión a tierra del sistema.

➡ AVISO: Pase los cables de alimentación de CC por debajo de las lengüetas del chasis. Los cables deben estar correctamente enrutados para evitar que se estropeen.

9. Vuelva a conectar los cables de alimentación de CC a la placa base y a las unidades.
10. Asegure el cable de unidad de disco duro, el cable de datos de la unidad de CD o DVD y el cable plano del panel anterior al gancho de fijación del lateral del suministro de energía.

🔍 NOTA: Compruebe de nuevo todas las conexiones de cable para asegurarse de que son seguras.

11. Vuelva a colocar la cubierta del ordenador (consulte el apartado [Cómo volver a colocar la cubierta del ordenador](#)).

➡ AVISO: Para conectar un cable de red, conecte primero el cable al dispositivo de red y, a continuación, enchúfelo al ordenador.

12. Asegúrese de que está seleccionado el voltaje de suministro de energía correcto (115 V o 230 V); utilice para ello el interruptor de selección de voltaje rojo situado en la parte posterior del chasis.

13. Conecte el ordenador y los dispositivos a una toma eléctrica y enciéndalos.

14. Compruebe que el ordenador funciona correctamente ejecutando Dell Diagnostics (consulte el apartado [Dell Diagnostics](#)).

Altavoces

Instalación de un altavoz

⚠ PRECAUCIÓN: Antes de comenzar cualquiera de los procedimientos de esta sección, siga las instrucciones de seguridad que se encuentran en la *Guía de información del producto*.

⚡ AVISO: Para evitar el daño por descargas electrostáticas en los componentes internos del ordenador, antes de tocar cualquiera de sus componentes electrónicos, descargue la electricidad estática de su cuerpo. Para ello, toque una superficie metálica sin pintar del chasis del ordenador.

1. Siga los procedimientos que se indican en el apartado [Antes de empezar](#).
2. Retire la cubierta del ordenador (consulte el apartado [Cómo quitar la cubierta del ordenador](#)).
3. Inserte el altavoz en el chasis del ordenador.

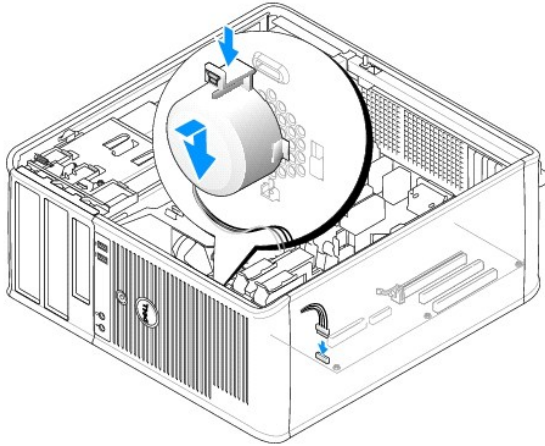

4. Conecte los cables a la placa base.
5. Vuelva a colocar la cubierta del ordenador.
6. Encienda el ordenador.

Extracción de un altavoz

⚠ PRECAUCIÓN: Antes de comenzar cualquiera de los procedimientos de esta sección, siga las instrucciones de seguridad que se encuentran en la *Guía de información del producto*.

⚡ AVISO: Para evitar el daño por descargas electrostáticas en los componentes internos del ordenador, antes de tocar cualquiera de sus componentes electrónicos, descargue la electricidad estática de su cuerpo. Para ello, toque una superficie metálica sin pintar del chasis del ordenador.

1. Siga los procedimientos que se indican en el apartado [Antes de empezar](#).
2. Retire la cubierta del ordenador (consulte el apartado [Cómo quitar la cubierta del ordenador](#)).
3. Desconecte los cables de la placa base.
4. Retire el altavoz del chasis del ordenador.

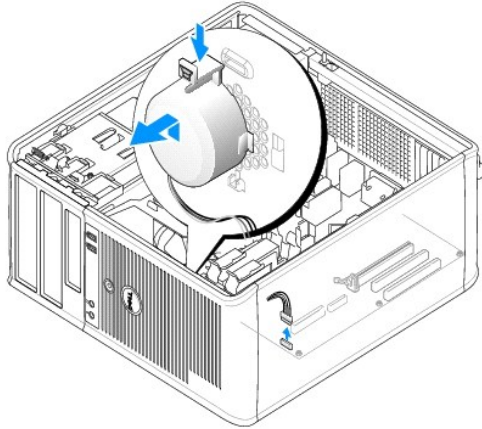

5. Vuelva a colocar la cubierta del ordenador.
6. Encienda el ordenador.

Procesador

⚠ PRECAUCIÓN: Antes de comenzar cualquiera de los procedimientos de este apartado, siga las instrucciones de seguridad que se encuentran en la *Guía de información del producto*.

⚡ AVISO: Para evitar el daño por descargas electrostáticas en los componentes internos del ordenador, antes de tocar cualquiera de sus componentes electrónicos, descargue la electricidad estática de su cuerpo. Para ello, toque una superficie metálica sin pintar del chasis del ordenador.

Extracción del procesador y el disipador de calor

1. Siga los procedimientos que se indican en el apartado [Antes de empezar](#).
2. Quite la cubierta del ordenador (consulte el apartado [Cómo quitar la cubierta del ordenador](#)).
3. Con cuidado, desconecte y mueva los cables que estén distribuidos por el ensamblaje de disipador de calor.
4. Gire la palanca de la abrazadera 180 grados en sentido contrario a las manecillas del reloj para liberar la rejilla de la abrazadera de la protección del soporte.
5. Libere la rejilla de la abrazadera de la protección del soporte situado en el lado opuesto.

⚠ PRECAUCIÓN: La cubierta del ensamblaje de disipador de calor, aunque es de plástico, puede ponerse muy caliente durante el funcionamiento normal. Antes de tocarla, asegúrese de que ha tenido el tiempo suficiente para enfriarse.

⚡ AVISO: Puede que exista una adherencia de grasa térmica entre el procesador y el disipador de calor. No haga mucha fuerza para separar el ensamblaje de disipador de calor del procesador a fin de evitar daños en el procesador.

6. Gire con cuidado el ensamblaje de disipador de calor hacia arriba y retírelo del ordenador. Ponga la parte superior del ensamblaje de disipador hacia abajo, con la grasa térmica mirando hacia arriba.

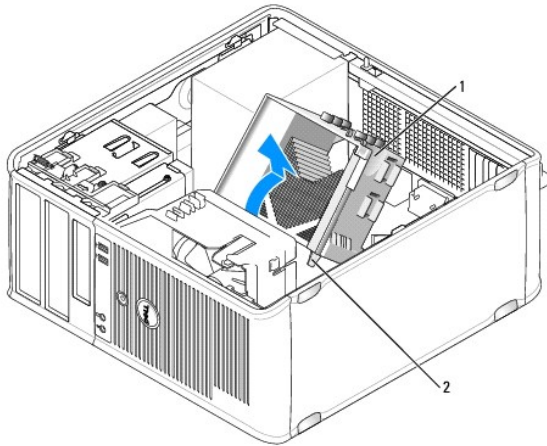

1	Ensamblaje de disipador de calor	2	Cubiertas de los tornillos de sujeción (2)
---	----------------------------------	---	--

➔ **AVISO:** A menos que sea necesario un nuevo disipador de calor para el nuevo procesador, vuelva a utilizar el ensamblaje del disipador de calor original cuando sustituya el procesador.

7. Levante la palanca de liberación hasta que se expulse el procesador.

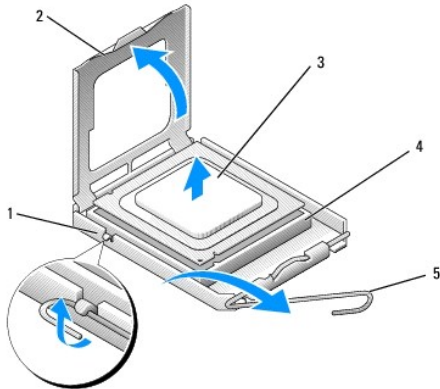

1	Pasador de la cubierta central	2	Cubierta del procesador
3	Procesador	4	Zócalo
5	Palanca de liberación		

➔ **AVISO:** Tenga cuidado de no doblar ninguna pata cuando quite el procesador. Si las patas se doblan, el procesador puede resultar dañado de forma permanente.

8. Extraiga el procesador del zócalo.

Deje extendida la palanca de liberación en la posición de liberación para que el zócalo esté listo para el nuevo procesador.

➔ **AVISO:** Después de extraer el procesador, asegúrese de que no haya grasa térmica en las patas del procesador. La grasa térmica en las patas puede dañar de manera permanente el procesador.

Instalación del procesador y del disipador de calor

➔ **AVISO:** Conéctese a tierra tocando una superficie metálica sin pintura en la parte posterior del ordenador.

1. Siga los procedimientos que se indican en el apartado [Antes de empezar](#).

➡ **AVISO:** Tenga cuidado de no doblar ninguna de las patas cuando desempaquete el procesador. Si las patas se doblan, el procesador puede resultar dañado de forma permanente.

2. Tenga cuidado de no doblar ninguna de las patas cuando desempaquete el procesador nuevo.

3. Si la palanca de liberación del zócalo no está totalmente extendida, colóquela en dicha posición.

➡ **AVISO:** Deberá colocar el procesador correctamente en el zócalo para evitar que se dañen de forma permanente el procesador y el ordenador cuando encienda el ordenador.

4. Alinee el borde de la pata 1 del procesador y el zócalo.

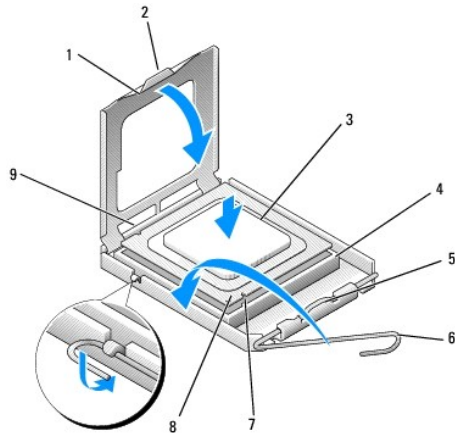

1	Cubierta del procesador	2	Lengüeta
3	Procesador	4	Zócalo del procesador
5	Pasador de la cubierta central	6	Palanca de liberación
7	Muesca de alineación anterior	8	Indicador de pata 1 del procesador y zócalo
9	Muesca de alineación posterior		

➡ **AVISO:** Para evitar daños, asegúrese de que el procesador esté alineado correctamente con el zócalo y no ejerza una fuerza excesiva al instalar el procesador.

5. Inserte ligeramente el procesador en el zócalo y asegúrese de que el procesador está colocado correctamente.

6. Mientras presiona suavemente el procesador, gire la palanca de liberación hacia la placa base hasta que se coloque en su sitio, fijando el procesador.

7. Limpie la grasa térmica de la parte inferior del disipador de calor.

➡ **AVISO:** Asegúrese de aplicar nueva grasa térmica. La nueva grasa térmica es imprescindible para garantizar el termosoldado adecuado, que es un requisito para el funcionamiento óptimo del procesador.

8. Aplique la nueva grasa térmica sobre el procesador.

➡ **AVISO:** Asegúrese de que la unidad de disco flexible y los cables de audio no estén colocados de forma apretada cuando el ensamblaje de disipador de calor esté instalado.

9. Instale el ensamblaje de disipador de calor:

a. Vuelva a colocar el disipador de calor y el ensamblaje del ventilador en el soporte del ensamblaje de disipador de calor.

b. Asegúrese de que los dos agarres de abrazadera están alineados con las dos proyecciones de soporte.

c. Mantenga el ensamblaje del ventilador del disipador de calor en su sitio y gire la palanca de la abrazadera 180 grados en el sentido de las manecillas del reloj para asegurar el disipador de calor y el ensamblaje del ventilador.

➡ **AVISO:** Asegúrese de que el ensamblaje del disipador de calor esté colocado correctamente y de forma segura.

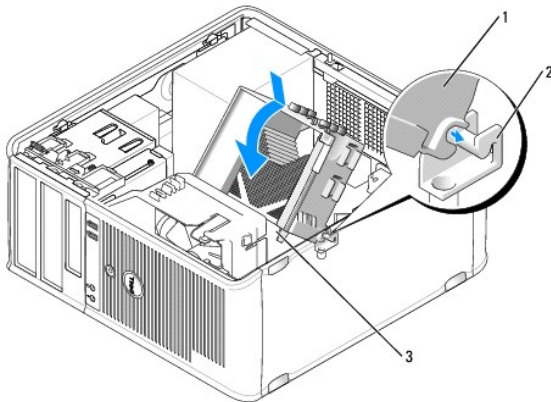

1	Ensamblaje de disipador de calor	2	Soporte del ensamblaje de disipador de calor
3	Cubierta del tornillo de sujeción (2)		

10. Conecte los cables desconectados antes de quitar el ensamblaje de disipador de calor.

11. Vuelva a colocar la cubierta del ordenador (consulte el apartado [Cómo volver a colocar la cubierta del ordenador](#)).

➡ **AVISO:** Para conectar un cable de red, conecte primero el cable al dispositivo de red y, a continuación, enchúfelo al ordenador.

12. Conecte el ordenador y los dispositivos a una toma eléctrica y enciéndalos.

13. Compruebe que el ordenador funciona correctamente ejecutando Dell Diagnostics (consulte el apartado [Dell Diagnostics](#)).

Panel de E/S

⚠ PRECAUCIÓN: Antes de comenzar cualquiera de los procedimientos de esta sección, siga las instrucciones de seguridad que se encuentran en la *Guía de información del producto*.

⚠ PRECAUCIÓN: Para protegerse contra las descargas eléctricas, las heridas provocadas por las aspas del ventilador en movimiento u otras lesiones inesperadas, desenchufe siempre el ordenador de la toma de corriente antes de abrir la cubierta.

⚠ PRECAUCIÓN: El ensamblaje de disipador de calor, la fuente de alimentación y otros componentes se pueden poner muy caliente durante el funcionamiento normal. Antes de tocarlos, asegúrese de que han estado el tiempo suficiente enfriándose.

➡ **AVISO:** Para evitar el daño por descargas electrostáticas en los componentes internos del ordenador, antes de tocar cualquiera de sus componentes electrónicos, descargue la electricidad estática de su cuerpo. Para ello, toque una superficie metálica sin pintar del chasis del ordenador.

Extracción del panel de E/S

📌 NOTA: Fíjese en el encaminamiento de todos los cables cuando los desconecte, de modo que pueda volver a encaminarlos correctamente cuando instale el panel de E/S nuevo.

1. Siga los procedimientos que se indican en el apartado [Antes de empezar](#).

2. Quite la cubierta del ordenador (consulte el apartado [Cómo quitar la cubierta del ordenador](#)).

3. Extraiga el bisel (consulte el apartado [Extracción del bisel](#)).

➡ **AVISO:** Cuando saque el panel de E/S del ordenador, tenga sumo cuidado para evitar dañar los conectores de cable y los ganchos de encaminamiento de cables.

4. Desconecte todos los cables que estén conectados al panel de E/S de la placa base.
5. Retire el tornillo que sujeta el panel de E/S.
6. Deslice hacia abajo el panel de E/S para liberar la abrazadera del panel de E/S de la ranura de la abrazadera del panel de E/S.
7. Extraiga con cuidado el panel de E/S del ordenador.

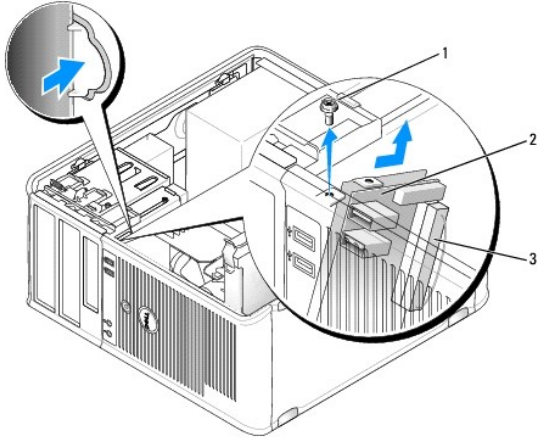

1	Tornillo de fijación	2	Panel de E/S
3	Conector del cable de E/S		

Instalación del panel de E/S

1. Coloque el panel de E/S en la ranura.
- ➡ **AVISO:** Tenga cuidado de no dañar los conectores de cable y los ganchos de encaminamiento de cables cuando introduzca el panel de E/S en el ordenador.
2. Alinee y deslice la abrazadera del panel de E/S dentro de la ranura de la abrazadera del panel de E/S.
3. Vuelva a colocar el tornillo que asegura el panel de E/S y apriételo.
4. Vuelva a conectar los cables a la placa base.
5. Vuelva a colocar el bisel (consulte el apartado [Colocación del bisel](#)).
6. Vuelva a colocar la cubierta del ordenador (consulte el apartado [Cómo volver a colocar la cubierta del ordenador](#)).
- ➡ **AVISO:** Para conectar un cable de red, conecte primero el cable al dispositivo de red y, a continuación, enchúfelo al ordenador.
7. Conecte el ordenador y los dispositivos a una toma eléctrica y enciéndalos.
8. Compruebe que el ordenador funciona correctamente ejecutando Dell Diagnostics (consulte el apartado [Dell Diagnostics](#)).

Placa base

Extracción de la placa base

⚠ PRECAUCIÓN: Para protegerse contra las descargas eléctricas, las heridas provocadas por las aspas del ventilador en movimiento u otras lesiones inesperadas, desenchufe siempre el ordenador de la toma de corriente antes de abrir la cubierta.

⚠ PRECAUCIÓN: El ensamblaje de disipador de calor, la fuente de alimentación y otros componentes se pueden poner muy caliente durante el funcionamiento normal. Antes de tocarlos, asegúrese de que han estado el tiempo suficiente enfriándose.

👉 AVISO: Antes de tocar algo en el interior del ordenador, conéctese a tierra tocando una superficie metálica sin pintura como, por ejemplo, la parte posterior del ordenador. Mientras trabaja, toque periódicamente una superficie metálica sin pintar para disipar la electricidad estática y evitar que los componentes internos resulten dañados.

1. Siga los procedimientos que se indican en el apartado [Antes de empezar](#).
2. Quite la cubierta del ordenador (consulte el apartado [Cómo quitar la cubierta del ordenador](#)).
3. Retire las tarjetas adicionales de la placa base (consulte el apartado [Tarjetas](#)).
4. Extraiga el procesador y el ensamblaje de disipador de calor (consulte el apartado [Altavoces](#)).
5. Extraiga los módulos de memoria (consulte el apartado [Extracción de memoria](#)) y anote qué módulo de memoria extrae de cada zócalo de módulo para poder volver a instalar los módulos de memoria en la misma ubicación una vez sustituida la placa.
6. Desconecte todos los cables de la placa base. Fíjese en el encaminamiento de todos los cables a medida que los desconecta, de modo que pueda volver a encaminarlos correctamente después de instalar la nueva placa base.
7. Extraiga los siete tornillos restantes de la placa base. (Los otros cuatro tornillos se extrajeron con el ensamblaje de disipador de calor).
8. Deslice el ensamblaje de la placa base hacia la parte delantera del ordenador y, a continuación, levante la placa y sáquela.

Tornillos de la placa base

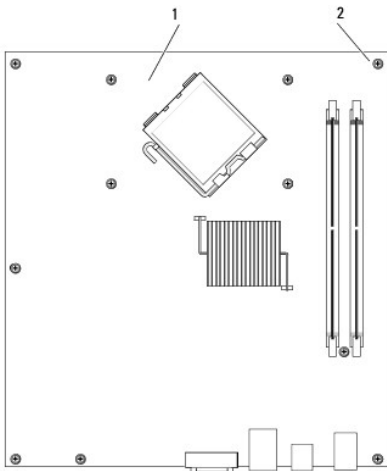

1	Tarjeta del sistema	2	Tornillos (7)
---	---------------------	---	---------------

9. Coloque la placa base que acaba de extraer junto a la placa base de repuesto para compararlas y comprobar que son idénticas.

Instalación de la placa base

1. Alinee la placa con el chasis cuidadosamente y deslícela hacia la parte posterior del ordenador.
2. Con los siete tornillos, fije la placa base al chasis.

⚠ PRECAUCIÓN: Si no consigue volver a colocar y apretar todos los tornillos, podría producirse una descarga eléctrica, ya que estos tornillos son una pieza clave para la conexión a tierra del sistema.

3. Coloque los cables que ha extraído de la placa base.
4. Vuelva a colocar el procesador y el ensamblaje de disipador de calor (consulte el apartado [Instalación del procesador y del disipador de calor](#)).

➡ **AVISO:** Asegúrese de que el ensamblaje del disipador de calor esté colocado correctamente y de forma segura.

5. Vuelva a colocar los módulos de memoria en los zócalos de memoria en las mismas ubicaciones de las que los quitó (consulte el apartado [Instalación de la memoria](#)).
6. Vuelva a colocar las tarjetas adicionales en la placa base.
7. Vuelva a colocar la cubierta del ordenador (consulte el apartado [Cómo volver a colocar la cubierta del ordenador](#)).

➡ **AVISO:** Para conectar un cable de red, conecte primero el cable al dispositivo de red y, a continuación, enchúfelo al ordenador.

8. Conecte el ordenador y los dispositivos a una toma eléctrica y enciéndalos.
 9. Compruebe que el ordenador funciona correctamente ejecutando Dell Diagnostics (consulte el apartado [Dell Diagnostics](#)).
-

Cómo volver a colocar la cubierta del ordenador

 **PRECAUCIÓN:** Antes de comenzar cualquiera de los procedimientos de este apartado, siga las instrucciones de seguridad que se encuentran en la *Guía de información del producto*.

1. Compruebe que todos los cables estén conectados y apárteles de forma que no molesten.
2. Asegúrese de no dejar herramientas ni piezas adicionales dentro del ordenador.
3. Para volver a colocar la cubierta:
 - a. Alinee la parte inferior de la cubierta con las lengüetas de la bisagra situadas a lo largo del borde inferior del ordenador.
 - b. Haga palanca con las lengüetas de la bisagra para girar la cubierta hacia abajo y cerrarla.
 - c. Coloque la cubierta en su sitio tirando del seguro de liberación de la cubierta y, cuando la cubierta esté bien colocada, suelte el seguro.
 - d. Compruebe que la cubierta está colocada correctamente antes de mover el ordenador.
4. Mueva el ordenador poniéndolo en posición vertical.

➡ **AVISO:** Para conectar un cable de red, conecte primero el cable al dispositivo de red y, a continuación, enchúfelo al ordenador.

➡ **AVISO:** Asegúrese de que ninguno de los ventiladores de aire del sistema está bloqueado.

5. Conecte el ordenador y los dispositivos a una toma eléctrica y enciéndalos.
-

[Regresar a la página de contenido](#)

[Regresar a la página de contenido](#)

Guía del usuario de Dell™ OptiPlex™ 330

● [Especificaciones del ordenador de minitorre](#)

Especificaciones del ordenador de minitorre

 **NOTA:** Las ofertas pueden variar dependiendo de la región. Para obtener más información respecto a la configuración del ordenador, haga clic en Inicio → **Ayuda y soporte técnico** y seleccione la opción para ver información acerca de su ordenador.

Procesador	
Tipo de procesador	Intel® Core™ 2 Duo Intel® Pentium® Dual Core Intel® Celeron®
Memoria caché interna	hasta 6 MB
Frecuencia de Front Side Bus (bus frontal)	800 MHz y 1066 MHz

Información del sistema	
Conjunto de chips	Conjunto de chips Intel® G31 Express con ICH7R
Amplitud del bus de datos	64 bits
Amplitud del bus de direcciones	36 bits
Canales DMA	ocho
Niveles de interrupción	24
Chip del BIOS (NVRAM)	8 Mb
NIC	Interfaz de red integrada que admite ASF 1.03 y 2.0 tal como lo define DMF. Capaz de realizar una comunicación a 10/100/1000

Memoria	
Tipo	SDRAM DDR2 de 667 u 800
Conectores de memoria	2
Módulos de memoria admitidos	512 MB, 1 GB o 2 GB no ECC
Mínimo de memoria	Dos canales: 1 GB Un canal: 512 MB NOTA: 512 MB es la configuración de envío mínima.
Memoria máxima	4 GB NOTA: Cuando utilizan 4 GB de memoria, los sistemas operativos Microsoft® Windows® pueden indicar menos memoria en el sistema de la físicamente instalada en las ranuras de DIMM.
Dirección BIOS	F0000h

Puertos y conectores	
Conectores externos:	
Serie	Conector de 9 patas; compatible con el estándar 16550C

Paralelo	Un conector de 25 patas (bidireccional)
Vídeo	Conector VGA de 15 patas
Adaptador de red	Conector RJ45
PS/2 opcional con adaptador de puerto serie secundario	Dos miniconectores DIN de 6 patas
USB	Dos conectores en el panel anterior y seis en el panel posterior compatibles con USB 2.0
Audio	Dos conectores para línea de entrada/micrófono y línea de salida; dos conectores del panel anterior para auriculares y micrófono
Conectores de la placa base del sistema:	
SATA	Cuatro conectores de 7 patas
Unidad de disco flexible	Conector de 34 patas
Ventilador	Conector de 5 patas
PCI 2.3	Dos conectores de 120 patas
PCI Express	Un conector de 164 patas (x16)
Panel anterior	Conector de 40 patas

Alimentación	
Fuente de alimentación de CC:	NOTA: El consumo de energía desde una fuente de energía de CA puede ser nulo si el ordenador está desconectado de esa fuente de energía. Sin embargo, el sistema obtiene energía para un minuto de la batería interna de celda del espesor de una moneda aunque el ordenador no obtenga energía de la fuente de energía de CA.
Potencia	305 W
Disipación de calor	1041 BTU/hr NOTA: La disipación del calor se calcula en base a la clasificación del suministro de energía.
Voltaje	Suministros de energía de selección manual: de 90 a 135 V a 60 Hz; de 180 a 265 V a 50 Hz
Batería de reserva	Batería de celda de litio de 3 V CR2032

Controles e indicadores	
Control de alimentación	Botón de presión
Indicador de alimentación	Indicador verde: si parpadea en verde, significa que el ordenador está modo de suspensión; si se queda iluminado en verde, significa que el ordenador está encendido. Indicador ámbar: el ámbar parpadeante indica un problema con un dispositivo instalado; el ámbar sólido indica un problema de alimentación interno (consulte el apartado Problemas con la alimentación).
Indicador de acceso a la unidad de disco duro	Verde
Indicador de vínculo (en la parte anterior del chasis)	Luz verde fija indica que hay una conexión de red
Indicador de integridad de vínculo (en el adaptador de red integrado)	<ul style="list-style-type: none"> 1 luz verde = 10 Mbps 1 luz naranja = 100 Mbps 1 luz amarilla = 1000 Mbps (1 Gbs)
Indicador de actividad (en el adaptador de red integrado)	Indicador amarillo parpadeante
Indicadores de diagnóstico	Cuatro indicadores en el panel anterior (consulte el apartado Indicadores de diagnóstico).
Indicador de encendido de espera	AUX_PWR en la placa base

Bus de expansión	
Tipo de bus	PCI 2.3 PCI Express 1.0A SATA 1.0A y 2.0 USB 2.0
Velocidad del bus	PCI: 133 MB/s PCI Express x16: velocidad bidireccional de 8 GB/s

	SATA: 1,5 Gbps y 3 Gbps USB: 480 Mbps
Tarjetas:	Compatible con tarjetas de altura completa
PCI:	
Conectores	Dos
Tamaño del conector	Dos conectores de 120 patas
Amplitud de datos del conector (máxima)	32 bits
PCI Express:	
Conectores	Uno x16
Alimentación	25 W (x16) máximo
Tamaño del conector	164 patas (x16)
Amplitud de datos del conector (máximo)	16 carriles PCI Express (x16)

Comunicaciones	
Adaptador de red	LAN 10/100/1000 Ethernet en placa base

Unidades	
De acceso externo	<ul style="list-style-type: none"> 1 una unidad de 3,5 pulgadas 1 dos compartimentos de 5,25 pulgadas
Dispositivos disponibles	<ul style="list-style-type: none"> 1 unidad de disco duro, unidad de DVD +/-RW, DVD-ROM, unidad de CD-RW, unidad de disco flexible
De acceso interno	<ul style="list-style-type: none"> 1 dos compartimentos para unidades de disco duro de 1 pulgada de altura

Vídeo	
Tipo	<ul style="list-style-type: none"> 1 Intel G31 (integrado en placa base) 1 La ranura PCI Express x16 puede admitir una tarjeta gráfica PCI Express o una tarjeta gráfica DVI (para soporte de monitores duales)

Audio	
Tipo	Sonido de alta definición ADI 1984

Físicas	
Altura	41,4 cm (16,3 pulgadas)
Anchura	18,5 cm (7,3 pulgadas)
Profundidad	43,9 cm (17,3 pulgadas)
Peso	12,34 kg (27,2 libras)

Especificaciones del entorno	
Temperatura:	
En funcionamiento	De 10 a 35 °C (de 50 a 95 °F)

En almacenamiento	De -40°C a 65°C (-40°F a 149°F)
Humedad relativa	Del 20 % al 80 % (sin condensación)
Vibración máxima:	
En funcionamiento	De 5 a 350 Hz a 0,0002 G ² /Hz
En almacenamiento	De 5 a 500 Hz a frecuencias de 0,001 a 0,01 G ² /Hz
Impacto máximo:	
En funcionamiento	40 G +/- 5% con duración del impulso de 2 mseg +/- 10% (equivalente a 51 cm/seg [20 pulgadas/seg])
En almacenamiento	105 G +/- 5% con duración del impulso de 2 mseg +/- 10% (equivalente a 127 cm/seg [50 pulgadas/seg])
Altitud:	
En funcionamiento	De -15,2 a 3048 m (de -50 a 10.000 pies)
En almacenamiento	De -15,2 a 10.668 m (de -50 a 35.000 pies)

[Regresar a la página de contenido](#)

[Regresar a la página de contenido](#)

Guía del usuario de Dell™ OptiPlex™ 330

● [Acerca de las configuraciones RAID](#)

Acerca de las configuraciones RAID

En este apartado se proporciona una visión general de la configuración RAID que se puede haber seleccionado al comprar el ordenador. De las configuraciones RAID disponibles en el sector informático para diferentes usos, Dell ofrece RAID de nivel 1 en el ordenador. Se recomienda una configuración RAID de nivel 1 para los usuarios que deseen un alto nivel de integridad de datos.

La controladora Intel RAID del ordenador sólo puede crear una configuración de nivel RAID utilizando dos unidades físicas. Las unidades deben tener el mismo tamaño para asegurar que la unidad más grande no contiene espacio no asignado y, por lo tanto, inutilizable.

📌 **NOTA:** Si ha adquirido el ordenador Dell con RAID, éste se ha configurado con dos unidades de disco duro que son del mismo tamaño.

Verificación del funcionamiento de RAID

El ordenador muestra información perteneciente a la configuración RAID durante el inicio, antes de cargar el sistema operativo. Si RAID no está configurado, se visualizará el mensaje `none defined` (ninguno definido) bajo la opción **RAID Volumes** (Volúmenes de RAID), seguido de una lista de las unidades físicas instaladas en el sistema. Si se identifica un volumen de RAID, puede seleccionar el campo **Status** (Estado) para determinar el estado actual de la configuración RAID. El campo **Status** (Estado) contiene información sobre las siguientes condiciones:

- 1 **Normal:** la configuración RAID funciona correctamente.
- 1 **Degraded** (Deteriorado): una de las unidades de disco duro es defectuosa. El ordenador todavía se puede iniciar; sin embargo, RAID no funciona y los datos no se copian en la otra unidad.
- 1 **Rebuild** (Reconstrucción): si hay un problema de deterioro, el ordenador detecta la sustitución/conexión de una segunda unidad de disco duro y restaura automáticamente la configuración RAID la próxima vez que se cargue el sistema operativo.

Configuración RAID de nivel 1

RAID de nivel 1 utiliza una técnica de almacenamiento de redundancia de datos denominada duplicación para mejorar la integridad de los datos. Cuando los datos se graban en la unidad principal, éstos también se duplican en la unidad secundaria de la configuración. Una configuración RAID de nivel 1 sacrifica las velocidades altas de acceso a los datos en pro de ventajas de redundancia de datos.

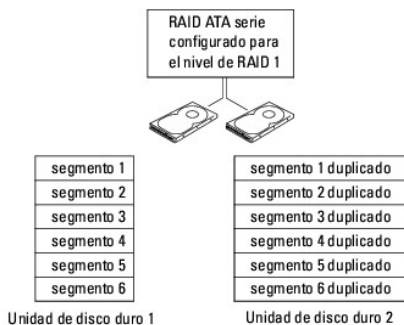

Si se produce una anomalía en una unidad, las siguientes operaciones de lectura y escritura se dirigen a la otra unidad. A continuación, la unidad de recambio se puede reconstruir utilizando los datos de la unidad que está en buen estado. Además, puesto que los datos están duplicados en ambas unidades, por ejemplo, en dos unidades de nivel de RAID 1 de 120 GB sólo hay un máximo de 120 GB disponibles para almacenar datos.

📌 **NOTA:** En una configuración RAID de nivel 1, el tamaño de la configuración es igual al tamaño de la unidad más pequeña de la configuración.

Solución de problemas de RAID

Se puede utilizar uno de los dos métodos para solucionar los problemas de los volúmenes de la unidad de disco duro RAID. Un método utiliza la utilidad Intel RAID Option ROM y se puede realizar sin que haya un sistema operativo en la unidad de disco duro. El segundo método utiliza el programa Intel Matrix Storage Manager, o Intel Matrix Storage Console, y se lleva a cabo *después* de instalar el sistema operativo e Intel Matrix Storage Console. Ambos métodos requieren que el ordenador se encuentre en modo habilitado para RAID (consulte el apartado [Establecimiento del ordenador en modo de habilitación de RAID](#)) antes de comenzar.

Recuperación de un error de una unidad de disco duro múltiple con la utilidad Intel® RAID Option ROM

 **NOTA:** Los siguientes pasos no restaurarán ninguno de los datos perdidos durante el error de la unidad de disco duro. Sólo se puede realizar después de que las unidades de disco duro defectuosas se hayan sustituido (consulte el apartado Unidades apropiado para su sistema).

Aunque se pueden utilizar unidades de todos los tamaños para crear una configuración RAID, lo ideal sería utilizar unidades del mismo tamaño cuando se usa la utilidad Intel RAID Option ROM. En una configuración de nivel de RAID 1, el tamaño de la configuración será equivalente al de la unidad más pequeña de las dos que se utilizan.

1. Establezca el ordenador en el modo de habilitación de RAID (consulte el apartado [Establecimiento del ordenador en modo de habilitación de RAID](#)).
2. Pulse <Ctrl><i> cuando se le pida que entre en la utilidad Intel RAID Option ROM.
3. Utilice las teclas de flecha hacia arriba y flecha hacia abajo para resaltar **Create RAID Volume** (Crear volumen de RAID) y pulse <Intro>.
4. Especifique un nombre de volumen de RAID o acepte el predeterminado y pulse <Intro>.
5. Seleccione **RAID1 (Mirror)** (RAID1[Duplicar]) y pulse <Intro>.
6. Seleccione la capacidad deseada para el volumen y pulse <Intro>. El valor predeterminado es el tamaño máximo disponible.
7. Pulse <Intro> para crear el volumen.
8. Pulse <y> para confirmar que desea crear el volumen de RAID.
9. Confirme que la configuración de volumen correcta se visualiza en la pantalla principal de la utilidad Intel RAID Option ROM.
10. Utilice las teclas de flecha hacia arriba y flecha hacia abajo para seleccionar **Exit** (Salir) y pulse <Intro>.
11. Instale el sistema operativo con los soportes proporcionados (consulte el apartado [Restauración del sistema operativo](#)).

Recuperación de un error de una unidad de disco duro individual con Intel Matrix Storage Manager

 **NOTA:** Los siguientes pasos sólo se pueden realizar después de que la unidad de disco duro defectuosa se haya sustituido (consulte el apartado Unidades apropiado para su sistema).

1. Haga clic en el botón **Inicio** y seleccione **Programas**→ **Intel (R) Matrix Storage Manager**→ **Intel Matrix Storage Console** para iniciar Intel Storage Utility.
2. Haga clic en el botón **Restore RAID 1 data protection** (Restaurar protección de datos de RAID 1).
3. Haga clic en el botón **Rebuild RAID volume now** (Reconstruir volumen de RAID ahora).
4. Haga clic en el botón **Yes (Sí)** para iniciar la reconstrucción del volumen de RAID en la nueva unidad de disco duro.

 **NOTA:** El equipo se puede utilizar mientras reconstruye el volumen de RAID nivel 1.

Establecimiento del ordenador en modo de habilitación de RAID

1. Ejecute el programa de configuración del sistema (consulte el apartado [Cómo entrar en el programa de configuración del sistema](#)).
2. Pulse las teclas de flecha hacia arriba y flecha hacia abajo para resaltar **Drives** (Unidades) y pulse <Intro>.
3. Pulse las teclas de flecha hacia arriba y hacia abajo para resaltar **SATA Operation** (Funcionamiento SATA) y pulse <Intro>.
4. Pulse las teclas de flecha hacia la izquierda y flecha hacia la derecha para resaltar **RAID On** (RAID habilitado), pulse <Intro> y, a continuación, <Esc>.

 **NOTA:** Para obtener más información acerca de las opciones de RAID, consulte el apartado [Opciones del programa de configuración del sistema](#).

5. Pulse las teclas de flecha hacia la izquierda y hacia la derecha para resaltar **Save/Exit** (Guardar/Salir) y pulse <Intro> para salir de la configuración del sistema y reanudar el proceso de arranque.

Vistas del ordenador de escritorio

Guía del usuario de Dell™ OptiPlex™ 330

- [Vista anterior](#)
- [Vista posterior](#)
- [Conectores del panel posterior](#)

Vista anterior

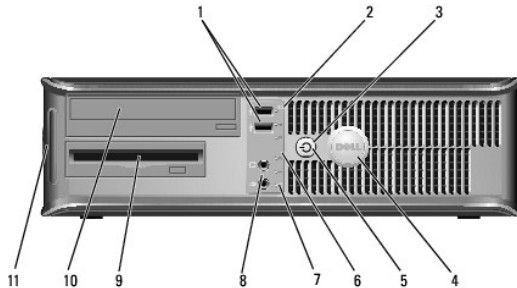

1	Conectores USB 2.0 (2)	Utilice los conectores USB delanteros para los dispositivos que conecte de manera ocasional, como palancas de mando o cámaras, o para dispositivos USB de inicio (consulte el apartado Opciones del programa de configuración del sistema para obtener más información sobre cómo iniciar en un dispositivo USB). Se recomienda la utilización de los conectores USB posteriores para los dispositivos que suelen permanecer siempre conectados como, por ejemplo, impresoras y teclados.
2	Indicador de actividad de la unidad	El indicador de actividad de la unidad se enciende cuando el ordenador lee o escribe datos en la unidad de disco duro. El indicador también puede encenderse cuando un dispositivo como la unidad óptica está en funcionamiento.
3	Botón de encendido, indicador de alimentación	Pulse el botón de encendido para encender el ordenador. El indicador situado en el centro de este botón señala el estado encendido. AVISO: Para evitar la pérdida de datos no utilice el botón de alimentación para apagar el ordenador. En su lugar, apague el ordenador mediante el sistema operativo.
4	Placa de identificación de Dell	Esta placa puede girarse de modo que esté orientada igual que su ordenador. Para girar la placa, coloque los dedos alrededor de la placa, presione con fuerza y gírela. También puede girarla utilizando la ranura que hay cerca de la parte inferior de la placa.
5	Indicador de alimentación	El indicador de alimentación se ilumina y parpadea o permanece encendido para indicar estados diferentes: <ul style="list-style-type: none"> 1 Sin luz: el ordenador está apagado. 1 Verde sólido: el ordenador se encuentra en un estado de funcionamiento normal. 1 Verde parpadeante: el ordenador se encuentra en un modo de ahorro de energía. 1 Ámbar parpadeante o sólido: consulte el apartado Problemas con la alimentación. <p>Para salir de un modo de ahorro de energía, pulse el botón de encendido o utilice el teclado o el ratón si está configurado como un dispositivo de activación en el Administrador de dispositivos de Windows. Para obtener más información sobre los modos de suspensión y sobre cómo salir de un modo de ahorro de energía, consulte el apartado Administración de energía.</p> <p>Consulte el apartado Indicadores de diagnóstico para ver una descripción de los códigos luminosos que pueden ayudarle a solucionar problemas del ordenador.</p>
6	Indicadores de diagnóstico	Utilice los indicadores para solucionar problemas del ordenador basados en el código de diagnóstico. Para obtener más información, consulte el apartado Indicadores de diagnóstico .
7	Indicador luminoso de LAN	Este indicador señala que se ha establecido una conexión LAN (red de área local).
8	Conectores de	Utilice el conector del micrófono para conectar un micrófono para PC.

	micrófono y auricular	En los ordenadores con tarjeta de sonido, el conector de micrófono está en la tarjeta. Utilice el conector de los auriculares para conectar los auriculares y la mayoría de los altavoces.
9	Unidad de disco flexible	La unidad de disco flexible es opcional.
10	Unidad óptica	Utilice la unidad óptica para reproducir un CD/DVD.
11	Etiqueta de servicio	Utilice la etiqueta de servicio para identificar el ordenador al acceder al sitio web Dell Support o al llamar a la asistencia.

Vista posterior

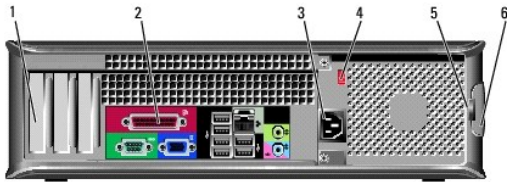

1	Ranuras para tarjetas	Acceda a los conectores de las tarjetas PCI y PCI Express instaladas.
2	Conectores del panel posterior	Conecte el USB, el audio y demás dispositivos en el conector adecuado (consulte el apartado Conectores del panel posterior para obtener más información).
3	Conector de alimentación	Inserte el cable de alimentación.
4	Interruptor selector de voltaje	Para seleccionar el tipo de voltaje.
5	Anillos del candado	Los anillos del candado sirven para conectar un dispositivo contra robo comercialmente disponible. Los anillos del candado le permiten asegurar la cubierta del ordenador al chasis con un candado, evitando así el acceso no autorizado al interior del ordenador. Para utilizar anillos del candado, inserte un candado disponible comercialmente a través de los anillos y, a continuación, cierre el candado.
6	Pestillo de liberación de la cubierta	Utilice este seguro para abrir la cubierta del ordenador.

⚠ PRECAUCIÓN: Asegúrese de que ninguno de los ventiladores de aire del sistema estén bloqueados. Su bloqueo podría causar serios problemas térmicos.

Conectores del panel posterior

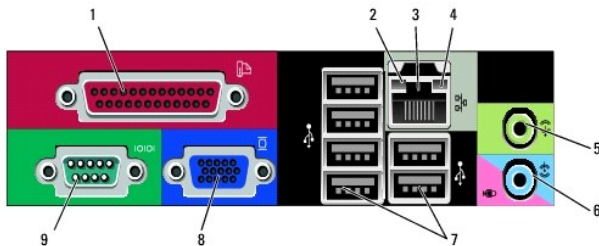

1	Conector paralelo	Conecte un dispositivo paralelo, como una impresora, al conector paralelo. Si tiene una impresora USB, enchúfela a un conector USB.
---	-------------------	---

		<p>NOTA: El conector paralelo integrado se desactiva automáticamente si el ordenador detecta una tarjeta instalada que contiene un conector paralelo configurado en la misma dirección. Para obtener más información, consulte el apartado Opciones del programa de configuración del sistema.</p>
2	Indicador de integridad de vínculo	<ul style="list-style-type: none"> 1 Verde: existe una conexión correcta entre una red a 10 Mbps y el ordenador. 1 Naranja: existe una conexión correcta entre una red a 100 Mbps y el ordenador. 1 Amarillo: existe una conexión correcta entre una red a 1 Gb (o 1.000 Mbps) y el ordenador. 1 Apagado: el ordenador no detecta una conexión física con la red.
3	Conector del adaptador de red	<p>Para conectar el ordenador a una red o a un dispositivo de banda ancha, conecte un extremo de un cable de red a un enchufe de red o a su dispositivo de banda ancha. Conecte el otro extremo del cable de red al conector del adaptador de red, situado en el panel posterior del equipo. Cuando el cable de red se haya conectado correctamente, oirá un clic.</p> <p>NOTA: No enchufe un cable de teléfono al conector de red.</p> <p>En los ordenadores con una tarjeta adaptadora de red, utilice el conector de la tarjeta.</p> <p>Se recomienda que utilice cableado y conectores de categoría 5 para su red. Si debe utilizar la categoría 3 para cables, fuerce la velocidad de la red a 10 Mbps para garantizar un funcionamiento fiable.</p>
4	Indicador de actividad de red	<p>Este indicador amarillo parpadea cuando el ordenador transmite o recibe datos de la red. Un gran volumen de tráfico en la red puede hacer que este indicador luminoso parezca estar continuamente encendido.</p>
5	Conector de salida de línea	<p>Utilice el conector verde de salida de línea para conectar auriculares y la mayoría de altavoces con amplificadores integrados.</p> <p>En ordenadores con tarjeta de sonido, use el conector de la tarjeta.</p>
6	Conector del micrófono/línea de entrada	<p>Utilice el conector azul de entrada de línea para conectar un dispositivo de grabación/reproducción como un reproductor de casete, de CD o VCR.</p> <p>Utilice el conector del micrófono rosa para conectar un micrófono para PC.</p> <p>En ordenadores con tarjeta de sonido, use el conector de la tarjeta.</p>
7	Conectores USB 2.0 (6)	<p>Utilice los conectores USB posteriores para los dispositivos que suelen permanecer siempre conectados como, por ejemplo, impresoras y teclados.</p> <p>Se recomienda la utilización de los conectores USB delanteros para los dispositivos que se conectan ocasionalmente, como, por ejemplo, palancas de mando o cámaras.</p>
8	Conector de vídeo VGA	<p>Conecte el cable VGA del monitor al conector VGA del ordenador.</p> <p>En ordenadores con tarjeta de vídeo, utilice el conector de la tarjeta.</p>
9	Conector serie	<p>Conecte un dispositivo serie, como un dispositivo portátil, al puerto serie. El nombre predeterminado para el conector serie 1 es COM1.</p> <p>Para obtener más información, consulte el apartado Opciones del programa de configuración del sistema.</p>

[Regresar a la página de contenido](#)

Guía del usuario de Dell™ OptiPlex™ 330

Ordenador de sobremesa



[Regresar a la página de contenido](#)



Acerca de su ordenador

[Búsqueda de información](#)
[Vistas del ordenador de escritorio](#)
[Vista interior del ordenador](#)
[Especificaciones del ordenador de escritorio](#)
[Componentes de la placa base](#)
[Asignaciones de patas de los conectores de CC de la fuente de alimentación](#)
[Configuración del ordenador](#)
[Funciones avanzadas](#)
[Cómo proteger el ordenador](#)
[Configuración del sistema](#)
[Herramientas para solucionar problemas](#)
[Solución de problemas](#)
[Reinstalación de software](#)
[Obtención de ayuda](#)
[Apéndice](#)
[Glosario](#)

Extracción e instalación de componentes

[Adición y sustitución de piezas](#)
[Cómo quitar la cubierta del ordenador](#)
[Memoria](#)
[Tarjetas](#)
[Unidades](#)
[Batería](#)
[Fuente de alimentación](#)
[Altavoces](#)
[Procesador](#)
[Panel de E/S](#)
[Placa base](#)
[Cómo volver a colocar la cubierta del ordenador](#)

Notas, avisos y precauciones

-  **NOTA:** Una NOTA proporciona información importante que le ayuda a utilizar su ordenador de la mejor manera posible.
-  **AVISO:** Un AVISO indica la posibilidad de daños en el hardware o pérdida de datos y le explica cómo evitar el problema.
-  **PRECAUCIÓN:** Una PRECAUCIÓN indica un posible daño material, lesión corporal o muerte.

Abreviaturas y siglas

Para obtener una lista completa de abreviaturas y siglas, consulte el [Glosario](#).

Si ha adquirido un ordenador Dell™ Serie n, todas las referencias que aparecen en este documento relativas a los sistemas operativos de Microsoft® Windows® no son aplicables.

La información contenida en este documento puede modificarse sin aviso previo.
© 2007 Dell Inc. Todos los derechos reservados.

Queda prohibida su reproducción en cualquier medio sin la autorización por escrito de Dell Inc.

Marcas comerciales utilizadas en este texto: *Dell*, el logotipo de *DELL*, *OptiPlex*, *Inspiron*, *TravelLite*, *Dell OpenManage* y *Strike Zone* son marcas comerciales de Dell Inc.; *Intel*, *Pentium*, *SpeedStep* y *Celeron* son marcas comerciales registradas de Intel Corporation; *Microsoft*, *Windows Vista* y *Windows* son marcas comerciales o marcas comerciales registradas de Microsoft Corporation; *CompuTrace* y *Absolute* son marcas comerciales registradas de Absolute Software Corporation; *Bluetooth* es una marca comercial propiedad de Bluetooth SIG, Inc. que Dell Inc. utiliza bajo licencia. *ENERGY STAR* es una marca comercial registrada de la Agencia para la Protección del Medioambiente de los Estados Unidos. Como socio de ENERGY STAR, Dell Inc. ha determinado que este producto cumple las directrices de ENERGY STAR en cuanto a eficiencia energética.

Otras marcas y otros nombres comerciales pueden utilizarse en este documento para hacer referencia a las entidades que los poseen o a sus productos. Dell Inc. renuncia a cualquier interés sobre la propiedad de marcas y nombres comerciales que no sean los suyos.

Modelo DCSM y DCNE

Septiembre 2007 N/PRW281 Rev. A00

[Regresar a la página de contenido](#)

Piezas del ordenador de escritorio

Guía del usuario de Dell™ OptiPlex™ 330

- [Cómo quitar la cubierta del ordenador](#)
- [Vista interior del ordenador](#)
- [Componentes de la placa base](#)
- [Asignaciones de patas de los conectores de CC de la fuente de alimentación](#)
- [Memoria](#)
- [Tarjetas](#)
- [Unidades](#)
- [Batería](#)
- [Fuente de alimentación](#)
- [Altavoces](#)
- [Procesador](#)
- [Panel de E/S](#)
- [Placa base](#)
- [Cómo volver a colocar la cubierta del ordenador](#)

Cómo quitar la cubierta del ordenador

- ⚠ **PRECAUCIÓN:** Antes de comenzar cualquiera de los procedimientos de esta sección, siga las instrucciones de seguridad en la *Guía de información del producto*.
- ⚠ **PRECAUCIÓN:** Para protegerse contra las descargas eléctricas, las heridas provocadas por las aspas del ventilador en movimiento u otras lesiones inesperadas, desenchufe siempre el ordenador de la toma de corriente antes de quitar la cubierta.
- ⚠ **PRECAUCIÓN:** Algunas piezas descritas en este capítulo sólo pueden ser sustituidas por un técnico de servicio certificado y no son sustituibles de forma personalizada.

1. Siga los procedimientos que se indican en el apartado [Antes de empezar](#).

📌 **NOTA:** Asegúrese de que existe suficiente espacio para la extracción de la cubierta.

➡ **AVISO:** Asegúrese de trabajar en una superficie protegida y nivelada para evitar arañar el ordenador o la superficie sobre la que descansa.

2. Si ha instalado un candado a través del anillo del candado en el panel posterior, retire el candado.
3. Deslice el seguro de liberación de la cubierta hacia atrás al mismo tiempo que levanta la cubierta.

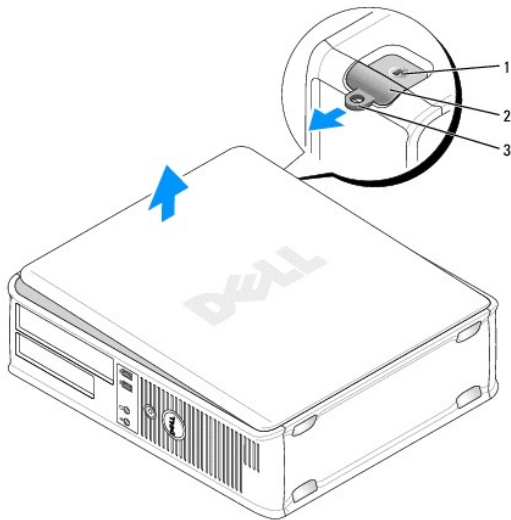

1	Ranura para cable de seguridad	2	Pestillo de liberación de la cubierta
3	Anillo del candado		

4. Levante la cubierta utilizando las lengüetas de la bisagra a modo de palanca.
5. Retire la cubierta de las lengüetas de la bisagra y colóquela sobre una superficie suave y no abrasiva.

Vista interior del ordenador

⚠ PRECAUCIÓN: Antes de comenzar cualquiera de los procedimientos de esta sección, siga las instrucciones de seguridad que se encuentran en la *Guía de información del producto*.

⚠ PRECAUCIÓN: Para evitar las descargas eléctricas, las heridas provocadas por las aspas del ventilador en movimiento u otras lesiones inesperadas, desenchufe siempre el ordenador de la toma de corriente antes de quitar la cubierta del mismo.

🔧 AVISO: Asegúrese de que al abrir la cubierta del ordenador no haya desconectado inadvertidamente los cables de la placa base.

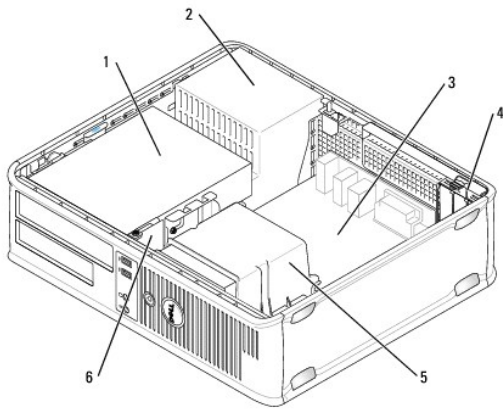

1	Compartimento de las unidades (CD/DVD, disquete y unidad de disco duro)	2	Fuente de alimentación
3	Tarjeta del sistema	4	Ranuras para tarjetas
5	Ensamblaje de disipador de calor	6	Panel de E/S frontal

Componentes de la placa base

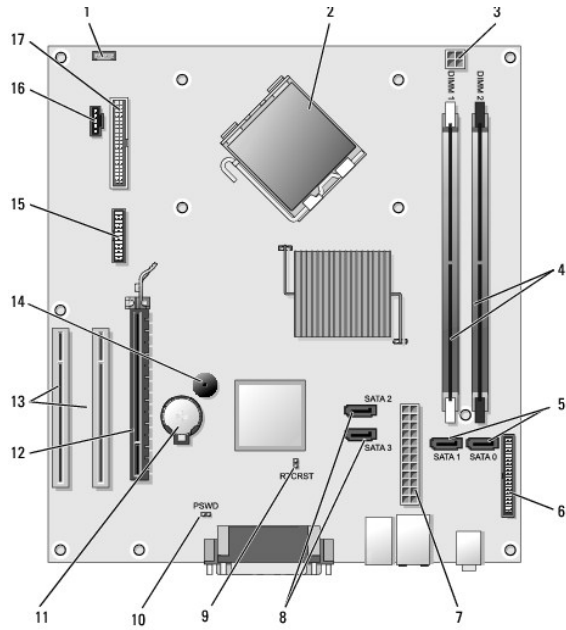

1	Conector del altavoz interno (INT_SPKR)	2	Conector del procesador (CPU)
3	Conector de alimentación del procesador (12VPOWER)	4	Conectores del módulo de memoria (DIMM_1, DIMM_2)
5	Conectores de unidad SATA (SATA0, SATA1)	6	Conector del panel anterior (FRONTPANEL)
7	Conector de alimentación (POWER)	8	Conectores de unidad SATA (SATA2, SATA3)
9	Puente de reinicio de RTC (RTCST)	10	Puente de contraseña (PSWD)
11	Zócalo de la batería (BATTERY)	12	Conector de tarjeta PCI Express x16 (SLOT1)
13	Conectores de tarjeta PCI (SLOT2 y SLOT3)	14	timbre interno (SPKR)
15	Conector serie/ PS/2 (PS2/SER2)	16	Conector del ventilador (FAN_CPU)
17	Conector de la unidad de disco flexible (FLOPPY)		

Asignaciones de patas de los conectores de CC de la fuente de alimentación

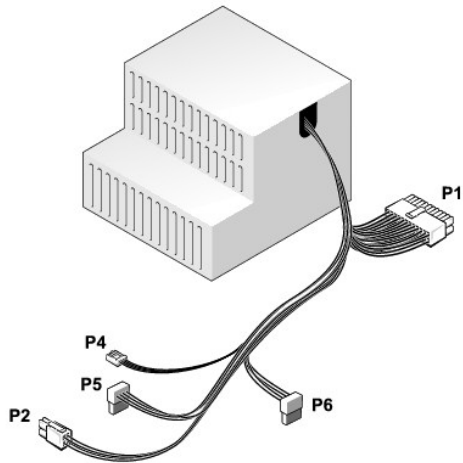

Conector de alimentación de CC P1

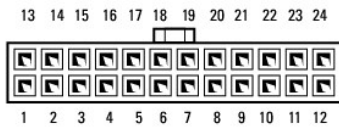

Número de pata	Nombre de señal	Color del cable	Tamaño del cable
1	3.3 V	Anaranjado	20 AWG
2	3.3 V	Anaranjado	20 AWG
3	RTN	Negro	20 AWG
4	5 V	Rojo	20 AWG
5	RTN	Negro	20 AWG
6	5 V	Rojo	20 AWG
7	RTN	Negro	20 AWG
8	POK	Gris	22 AWG
9	5 V AUX	Púrpura	20 AWG
10	+12 V	Amarillo	20 AWG
11	+12 V	Amarillo	20 AWG
12	3.3 V	Anaranjado	20 AWG
13	3.3 V	Anaranjado	20 AWG
14	-12 V	Azul	22 AWG
15	RTN	Negro	20 AWG
16	PS_ON	Verde	22 AWG
17	RTN	Negro	20 AWG
18	RTN	Negro	20 AWG
19	RTN	Negro	20 AWG
20	OPEN		
21	5 V	Rojo	20 AWG
22	5 V	Rojo	20 AWG
23	5 V	Rojo	20 AWG
24	RTN	Negro	20 AWG

Conector de alimentación de CC P2



Número de pata	Nombre de señal	Cable de 18 AWG
1	GND	Negro
2	GND	Negro
3	+12 VADC	Amarillo
4	+12 VADC	Amarillo

Conector de alimentación de CC P4

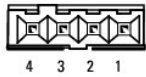

Número de pata	Nombre de señal	Cable de 22 AWG
1	+5 VADC	Rojo
2	GND	Negro
3	GND	Negro
4	+12 VADC	Amarillo

Conectores de alimentación de corriente continua P5 y P6



Número de pata	Nombre de señal	Cable de 18 AWG
1	+3,3 VCC	Anaranjado
2	GND	Negro
3	+5 VCC	Rojo
4	GND	Negro
5	+12 VBDC	Blanco

Memoria

Puede aumentar la memoria del sistema mediante la instalación de módulos de memoria en la placa base. El ordenador es compatible con una memoria DDR2. Para obtener información sobre el tipo de memoria al que da soporte el ordenador, busque "Memoria" en la sección de especificaciones del ordenador:

- 1 Minitorre: [Especificaciones del ordenador de minitorre.](#)
- 1 Escritorio: [Especificaciones del ordenador de escritorio.](#)

➡ **AVISO:** No instale módulos de memoria alojados en búfer o ECC. Sólo se admite memoria no alojada en búfer ni ECC.



Pautas de instalación

- 1 Si sólo hay un DIMM instalado, deberá instalarlo en el conector DIMM_1.
- 1 Para obtener mejor rendimiento, los módulos de memoria deben instalarse en *pares del mismo tamaño, velocidad y tecnología*. Si los módulos de memoria no se instalan en pares coincidentes, el ordenador seguirá funcionando pero con un rendimiento ligeramente inferior (consulte la etiqueta del módulo para determinar la capacidad del módulo). Por ejemplo, si instala un par mixto de memoria DDR2 667-MHz y DDR2 800-MHz, los módulos funcionarán a la velocidad del módulo más lento instalado.

Instalación de la memoria

⚠ PRECAUCIÓN: Antes de comenzar cualquiera de los procedimientos de esta sección, siga las instrucciones de seguridad que se encuentran en la *Guía de información del producto*.

➡ AVISO: Para evitar el daño por descargas electrostáticas en los componentes internos del ordenador, antes de tocar cualquiera de sus componentes electrónicos, descargue la electricidad estática de su cuerpo. Para ello, toque una superficie metálica sin pintar del chasis del ordenador.

1. Siga los procedimientos que se indican en el apartado [Antes de empezar](#).
2. Retire la cubierta del ordenador (consulte el apartado [Cómo quitar la cubierta del ordenador](#)).

➡ AVISO: Antes de quitar memoria, puede que tenga que quitar la unidad óptica. Consulte el apartado [Unidad óptica](#).

3. Presione el gancho de fijación situado en cada extremo del conector del módulo de memoria.

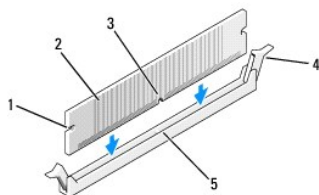

1	Hendiduras (2)	2	Módulo de memoria
3	Muesca	4	Ganchos de fijación (2)
5	Barra transversal		

4. Alinee la muesca situada en la parte inferior del módulo con los travesaños del conector.

➡ AVISO: Para evitar que se dañe el módulo de memoria, presiónelo hacia abajo en línea recta insertándolo en el conector, aplicando la misma fuerza en cada extremo del módulo.

5. Inserte el módulo en el conector hasta que el módulo encaje en su lugar.

Si inserta el módulo correctamente, los ganchos de fijación encajan en las hendiduras de ambos extremos del módulo.

6. Vuelva a colocar la unidad óptica, si fuera necesario (consulte el apartado [Unidad óptica](#)).

7. Vuelva a colocar la cubierta del ordenador.

➡ AVISO: Para conectar un cable de red, conecte primero el cable al dispositivo de red y, a continuación, enchúfelo al ordenador.

8. Conecte el ordenador y los dispositivos a las tomas de corriente y enciéndalos.
9. Haga clic con el botón derecho del ratón en el icono **Mi PC** y haga clic en **Propiedades**.
10. Haga clic en la ficha **General**.
11. Para verificar si la memoria está instalada correctamente, compruebe la cantidad de memoria (RAM) que figura en la lista.

Extracción de memoria

 **PRECAUCIÓN:** Antes de comenzar cualquiera de los procedimientos de esta sección, siga las instrucciones de seguridad que se encuentran en la *Guía de información del producto*.

 **AVISO:** Antes de quitar memoria, puede que tenga que quitar la unidad óptica. Consulte el apartado [Unidad óptica](#).

 **AVISO:** Para evitar el daño por descargas electrostáticas en los componentes internos del ordenador, antes de tocar cualquiera de sus componentes electrónicos, descargue la electricidad estática de su cuerpo. Para ello, toque una superficie metálica sin pintar del chasis del ordenador.

1. Siga los procedimientos que se indican en el apartado [Antes de empezar](#).
2. Retire la cubierta del ordenador (consulte el apartado [Cómo quitar la cubierta del ordenador](#)).
3. Tire del gancho de fijación situado en cada extremo del conector del módulo de memoria.
4. Sujete el módulo por el extremo de la placa y levántelo.
5. Vuelva a colocar la unidad óptica, si fuera necesario (consulte el apartado [Unidad óptica](#)).
6. Vuelva a colocar la cubierta del ordenador.

Tarjetas

 **PRECAUCIÓN:** Antes de comenzar cualquiera de los procedimientos de esta sección, siga las instrucciones de seguridad que se encuentran en la *Guía de información del producto*.

 **AVISO:** Para evitar el daño por descargas electrostáticas en los componentes internos del ordenador, antes de tocar cualquiera de sus componentes electrónicos, descargue la electricidad estática de su cuerpo. Para ello, toque una superficie metálica sin pintar del chasis del ordenador.

El ordenador Dell™ proporciona las siguientes ranuras para tarjetas PCI y PCI Express:

- 1 Una ranura de tarjeta PCI Express x16 (SLOT1)
- 1 Dos ranuras de tarjeta PCI (SLOT2, SLOT3)

Consulte el apartado [Componentes de la placa base](#) para ver la ubicación de la ranura para tarjeta.

Tarjetas PCI y PCI Express

El ordenador admite dos tarjetas PCI y una tarjeta PCI Express x16.

 **AVISO:** Las tarjetas gráficas PCI Express que se ejecutan por encima de los 75 W necesitan que haya instalado un ventilador de enfriamiento adicional. De lo contrario, la tarjeta se sobrecalentará y dañará el ordenador.

Si no dispone de ventilador de tarjeta en el ordenador e instala una tarjeta gráfica que se ejecute a 75 W o superior, póngase en contacto con Dell para comprar un ventilador de tarjeta.

- 1 Si va a instalar o sustituir una tarjeta, siga los procedimientos descritos en la próxima sección.
- 1 Para retirar una tarjeta sin cambiarla, consulte el apartado [Extracción de una tarjeta PCI o PCI Express x16](#).
- 1 Si va a sustituir una tarjeta, elimine el controlador actual de la tarjeta en el sistema operativo.

Instalación de tarjetas PCI y PCI Express x16

1. Siga los procedimientos que se indican en el apartado [Antes de empezar](#).

2. Quite la cubierta del ordenador (consulte el apartado [Cómo quitar la cubierta del ordenador](#)).
3. Gire la lengüeta de liberación del seguro de retención de tarjetas hasta que se abra.
4. Si va a instalar una nueva tarjeta, extraiga el soporte de relleno para dejar abierta la ranura para tarjetas.
5. Si va a sustituir una tarjeta que ya estaba instalada en el ordenador, extraiga la tarjeta. Si es necesario, desconecte todos los cables conectados a la tarjeta.
6. Prepare la tarjeta para su instalación.

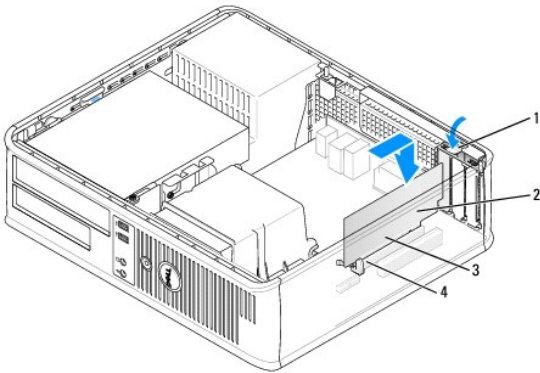

1	Lengüeta de liberación	2	Tarjeta
3	Patatas del borde de tarjeta	4	Conector de tarjeta

NOTA: Consulte la documentación incluida con la tarjeta para obtener información sobre la configuración de la tarjeta, la creación de conexiones internas o la personalización para el ordenador.

PRECAUCIÓN: Algunos adaptadores de red automáticamente inician el ordenador cuando están conectados a una red. Para evitar un electrochoque, asegúrese de desconectar el ordenador de la toma de alimentación eléctrica antes de instalar cualquier tarjeta.

7. Coloque la tarjeta en el conector y presione bien. Asegúrese de que la tarjeta esté completamente encajada en la ranura.

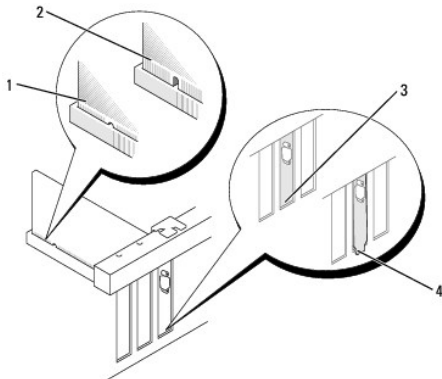

1	Tarjeta encajada correctamente	2	Tarjeta encajada incorrectamente
3	Soporte dentro de la ranura	4	Soporte enganchado fuera de la ranura

8. Si va a instalar la tarjeta PCI Express en el conector para tarjeta x16, coloque la tarjeta de modo que la ranura de fijación esté alineada con la lengüeta de fijación.

9. Coloque la tarjeta en el conector y pulse hacia abajo firmemente. Asegúrese de que la tarjeta esté completamente encajada en la ranura.

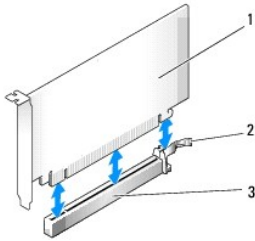

1	Tarjeta PCI Express x16	2	Lengüeta de fijación de PCI Express x16
3	Ranura para tarjetas PCI Express x16		

10. Haga girar el seguro de retención de la tarjeta y asegúrelo.

11. Conecte los cables necesarios a la tarjeta.

Consulte la documentación incluida con la tarjeta para obtener información sobre las conexiones de sus cables.

➡ **AVISO:** No pase los cables de las tarjetas por encima o por detrás de las tarjetas. Los cables que pasan por encima de las tarjetas pueden impedir que se cierre correctamente la cubierta del ordenador o pueden dañar el equipo.

12. Vuelva a colocar la cubierta del ordenador.

➡ **AVISO:** Para conectar un cable de red, conecte primero el cable al dispositivo de red y, a continuación, enchúfelo al ordenador.

13. Vuelva a conectar el ordenador y los dispositivos a las tomas eléctricas y, a continuación, enciéndalos.

14. Si ha instalado una tarjeta de sonido:

- Entre en la configuración del sistema (consulte el apartado [Cómo entrar en el programa de configuración del sistema](#)), vaya a **Onboard Devices** (Dispositivos integrados), seleccione **Integrated Audio** (Audio integrado) y, a continuación, cambie el valor a **Off** (Desactivado).
- Conecte los dispositivos de audio externos a los conectores de la tarjeta de sonido. No conecte los dispositivos de audio externos a los conectores de micrófono, altavoz/auricular o entrada de línea del panel posterior (consulte el apartado [Panel de E/S](#)).

15. Si ha instalado un adaptador de red adicional y desea desactivar el adaptador de red integrado:

- Entre en la configuración del sistema (consulte el apartado [Configuración del sistema](#)), vaya a **Onboard Devices** (Dispositivos integrados), seleccione **Integrated NIC** (NIC integrada) y, a continuación, cambie el valor a **Off** (Desactivada).
- Conecte el cable de red a los conectores del adaptador de red añadido. No conecte el cable de red al conector integrado del panel posterior (consulte el apartado [Panel de E/S](#)).

16. Instale los controladores necesarios para la tarjeta tal como se describe en la documentación de la tarjeta.

Extracción de una tarjeta PCI o PCI Express x16

1. Siga los procedimientos que se indican en el apartado [Antes de empezar](#).

2. Quite la cubierta del ordenador (consulte el apartado [Cómo quitar la cubierta del ordenador](#)).

3. Empuje suavemente la lengüeta de liberación del seguro de retención de la tarjeta y muévala hacia fuera.

4. Si va a sustituir una tarjeta que ya estaba instalada en el ordenador, extraiga la tarjeta.

Si es necesario, desconecte todos los cables conectados a la tarjeta.

- En el caso de una tarjeta PCI, sujete la tarjeta por las esquinas superiores y extráigala de su conector.
- En el caso de una tarjeta PCI Express x16, tire de la lengüeta de fijación, sujete la tarjeta por las esquinas superiores y, a continuación, extráigala de su conector.

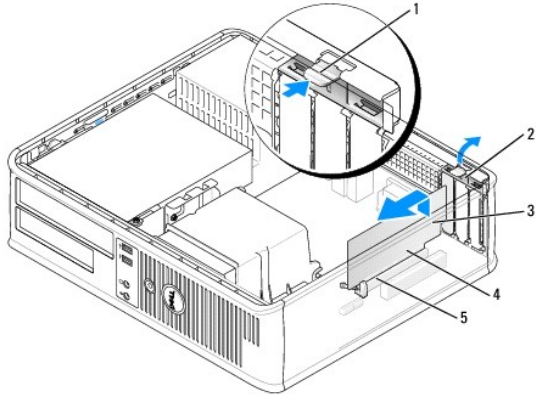

1	Lengüeta de liberación	2	Seguro de retención de la tarjeta
3	Tarjeta	4	Patatas del borde de tarjeta
5	Conector de tarjeta		

5. Si va a extraer la tarjeta de forma permanente, instale un soporte de relleno en la abertura vacía de la ranura para tarjetas.

 **NOTA:** Es necesario instalar soportes de relleno sobre las aberturas de ranuras para tarjeta vacía para mantener la certificación FCC del ordenador. Además, los cubrerranuras permiten mantener el ordenador limpio de polvo y suciedad.

6. Coloque el seguro de retención de la tarjeta en su sitio.

 **AVISO:** Para conectar un cable de red, conecte primero el cable al dispositivo de red y, a continuación, enchúfelo al ordenador.

7. Vuelva a colocar la cubierta del ordenador (consulte el apartado [Cómo volver a colocar la cubierta del ordenador](#)).

8. Vuelva a conectar el ordenador y los dispositivos a las tomas eléctricas y, a continuación, enciéndalos.

9. Desinstale el controlador de la tarjeta. Para obtener instrucciones, consulte la documentación proporcionada con la tarjeta.

10. Si ha extraído una tarjeta de sonido:

- Entre en la configuración del sistema (consulte el apartado [Cómo entrar en el programa de configuración del sistema](#)), vaya a **Onboard Devices** (Dispositivos integrados), seleccione **Integrated Audio** (Audio integrado) y, a continuación, cambie el valor a **On** (Activado).
- Conecte los dispositivos de audio externos a los conectores de audio en el panel posterior del ordenador.

11. Si ha extraído una tarjeta de adaptador de red:

- Entre en la configuración del sistema, seleccione Audio Controller (Controladora de audio) y cambie el valor a On (Activada) (consulte [Cómo entrar en Configuración del sistema](#)).
- Conecte el cable de red al conector de red integrado del panel posterior del ordenador.

Unidades

Su ordenador admite una combinación de estos dispositivos:

- 1 Una unidad de disco duro SATA (ATA serie)
- 1 Una unidad de disquete opcional
- 1 Una unidad óptica opcional

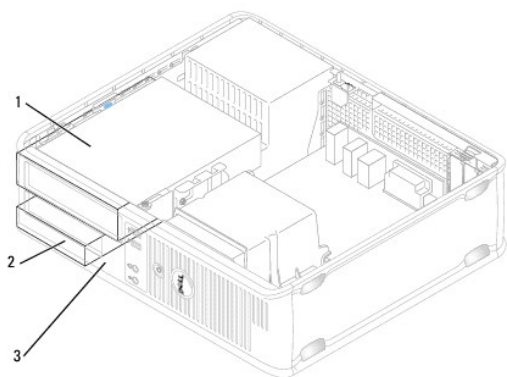

1	Unidad óptica	2	Unidad de disco duro
3	Unidad de disco flexible		

Conexiones de cable de unidad recomendadas

- 1 Conecte la unidad de disco duro ATA serie a los conectores con la etiqueta "SATA0" de la placa base.
- 1 Conecte la unidad de CD o DVD ATA serie a los conectores con la etiqueta "SATA1".

Conexión de los cables de las unidades

Cuando instale una unidad, debe conectar dos cables (un cable de alimentación de CC y un cable de datos) a la parte posterior de la unidad.

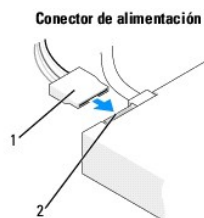

1	Cable de alimentación	2	Conector de entrada de alimentación
---	-----------------------	---	-------------------------------------

Conectores de interfaz de unidad

Los conectores del cable de la unidad están adaptados para su inserción correcta. Alinee correctamente la llave del conector en el cable y la unidad antes de realizar la conexión.

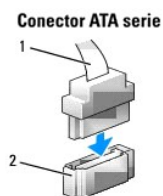

1	Cable de interfaz	2	Conector de interfaz
---	-------------------	---	----------------------

Conexión y desconexión de cables de unidad

Cuando conecte y desconecte un cable de datos ATA serie, desconecte el cable utilizando la lengüeta de tiro.

Los conectores de interfaz ATA serie tienen unas marcas para que se inserten correctamente, una muesca o una pata que falta en un conector coincide con una lengüeta o un orificio relleno del otro conector.

Cuando conecte y desconecte un cable de datos SATA, sujételo por el conector negro en cada extremo.

Unidad de disco duros

 **PRECAUCIÓN:** Antes de comenzar cualquiera de los procedimientos de esta sección, siga las instrucciones de seguridad que se encuentran en la *Guía de información del producto*.

 **PRECAUCIÓN:** Para protegerse contra las descargas eléctricas, las heridas provocadas por las aspas del ventilador en movimiento u otras lesiones inesperadas, desenchufe siempre el ordenador de la toma de corriente antes de quitar la cubierta.

 **AVISO:** Para evitar dañar la unidad, no la coloque en una superficie dura. Por el contrario, coloque la unidad sobre una superficie que proporcione soporte suficiente, tal como una almohadilla de espuma plástica.

 **AVISO:** Si va a reemplazar una unidad de disco duro que contiene datos que desea conservar, haga una copia de seguridad de los archivos antes de empezar este proceso.

Consulte la documentación de la unidad para comprobar que ésta está configurada para su ordenador.

Extracción de una unidad de disco duro

1. Siga los procedimientos que se indican en el apartado [Antes de empezar](#).

2. Quite la cubierta del ordenador (consulte el apartado [Cómo quitar la cubierta del ordenador](#)).

 **NOTA:** Los siguientes pasos no requieren la extracción total de la unidad de CD/DVD y la unidad de disco flexible, por lo que no es necesario desconectar los cables que conectan a las dos unidades.

3. Retire la unidad óptica del compartimento y déjela a un lado con cuidado (consulte el apartado [Unidad óptica](#)).

4. Retire la unidad de disquete del compartimento y déjela a un lado con cuidado (consulte el apartado [Unidad de disco flexible](#)).

5. Presione los dos ganchos de fijación de plástico situados a los lados de la unidad de disco duro y deslícelas hacia la parte posterior del ordenador.

 **AVISO:** No saque la unidad del ordenador tirando de los cables de la unidad. Si lo hace, puede dañar los cables y los conectores de los cables.

6. Saque la unidad del ordenador y desconecte los cables de alimentación y de datos de la unidad.

7. Si al quitar esta unidad cambia la configuración de la misma, asegúrese de que estos cambios se reflejan en la configuración del sistema. Al reiniciar el ordenador, entre en la configuración del sistema (consulte el apartado [Cómo entrar en el programa de configuración del sistema](#)), vaya a continuación a la sección "Unidades" de la configuración del sistema y en **Drive 0 through 3** (Unidad 0 a 3), establezca la configuración correcta para la unidad.

8. Vuelva a colocar la cubierta del ordenador (consulte el apartado [Cómo volver a colocar la cubierta del ordenador](#)).

 **AVISO:** Para conectar un cable de red, conecte primero el cable al dispositivo o puerto de red y, a continuación, enchúfelo al ordenador.

9. Conecte el ordenador y los dispositivos a las tomas de corriente y enciéndalos.

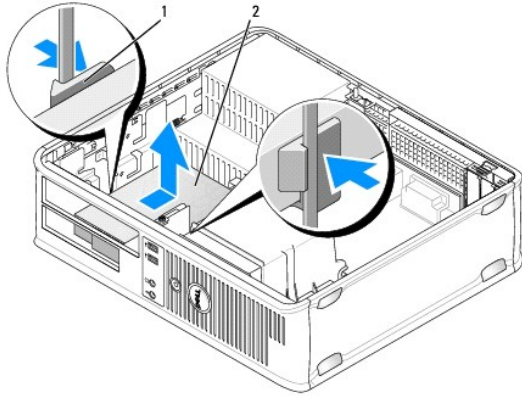

1	Ganchos de fijación (2)	2	Unidad de disco duro
---	-------------------------	---	----------------------

10. Conecte el ordenador y los dispositivos a las tomas de corriente y enciéndalos.

Instalación de una unidad de disco duro

1. Siga los procedimientos que se indican en el apartado [Antes de empezar](#).
2. Quite la cubierta del ordenador (consulte el apartado [Cómo quitar la cubierta del ordenador](#)).
3. Consulte la documentación de la unidad para comprobar que ésta está configurada para su ordenador.
4. Si la unidad de disco duro de repuesto no tiene acoplados el soporte de plástico de la unidad de disco duro, retire el soporte de la unidad existente extrayéndolo de la unidad con ayuda de las dos lengüetas de liberación.

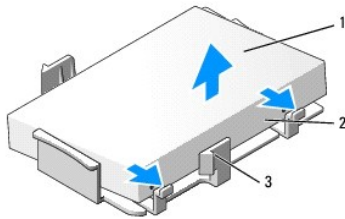

1	Unidad de disco duro	2	Lengüetas de liberación (2)
3	Soporte de plástico de la unidad de disco duro		

5. Fije el soporte a la unidad nueva sujetándolo a la unidad.

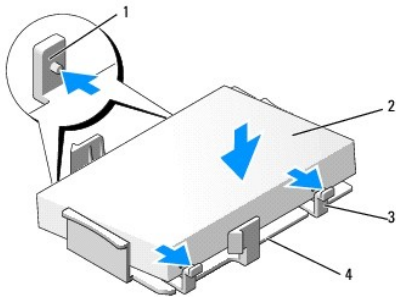

1	Lengüetas de fijación (2)	2	Unidad
---	---------------------------	---	--------

3	Lengüetas de liberación (2)	4	Soporte de plástico de la unidad de disco duro
---	--------------------------------	---	--

- Conecte los cables de alimentación y de datos a la unidad.
- Localice la ranura correcta de la unidad y deslícela hacia el compartimento hasta que haga clic al encajar en su lugar.

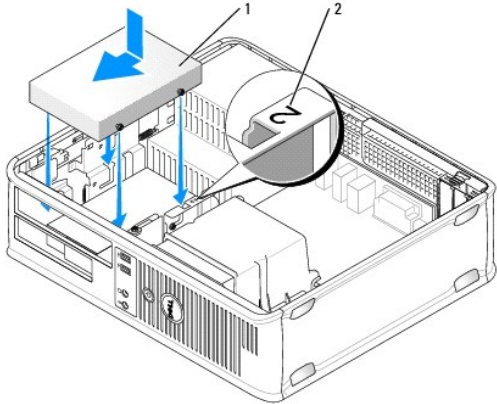

1	Unidad de disco duro	2	Número de verificación de la ranura
---	----------------------	---	-------------------------------------

- Vuelva a colocar la unidad de disquete y la unidad óptica.
 - Conecte el cable de datos a la placa base.
 - Compruebe que todos los cables estén correctamente conectados e insertados firmemente.
 - Vuelva a colocar la cubierta del ordenador (consulte el apartado [Cómo volver a colocar la cubierta del ordenador](#)).
- ➡ **AVISO:** Para conectar un cable de red, conecte primero el cable al dispositivo o puerto de red y, a continuación, enchúfelo al ordenador.
- Conecte el ordenador y los dispositivos a las tomas eléctricas y, a continuación, enciéndalos.
 - Cree particiones y dé un formato lógico a la unidad antes de seguir con el siguiente paso.
 - Compruebe la configuración del sistema para ver los cambios de configuración de la unidad (consulte el apartado [Cómo entrar en el programa de configuración del sistema](#)).
 - Pruebe la unidad de disco duro ejecutando los Dell Diagnostics (Diagnósticos Dell) (consulte el apartado [Dell Diagnostics](#)).
 - Instale el sistema operativo en la unidad de disco duro. Para obtener más información, consulte la documentación incluida con el sistema operativo.

Unidad de disco flexible

⚠ PRECAUCIÓN: Antes de comenzar cualquiera de los procedimientos de esta sección, siga las instrucciones de seguridad que se encuentran en la *Guía de información del producto*.

⚠ PRECAUCIÓN: Para protegerse contra las descargas eléctricas, las heridas provocadas por las aspas del ventilador en movimiento u otras lesiones inesperadas, desenchufe siempre el ordenador de la toma de corriente antes de quitar la cubierta.

📌 NOTA: Si agrega una unidad de disco flexible, consulte el apartado [Instalación de una unidad de disco flexible](#).

Extracción de una unidad de disco flexible

- Siga los procedimientos que se indican en el apartado [Antes de empezar](#).
- Quite la cubierta del ordenador (consulte el apartado [Cómo quitar la cubierta del ordenador](#)).

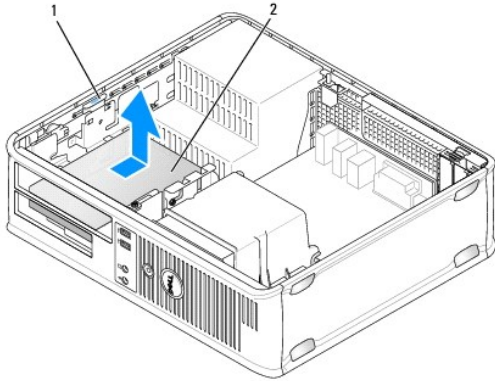

1 Seguro de liberación de la unidad (azul)	2 Unidad de disquete
--	----------------------

NOTA: los siguientes pasos no requieren la extracción total de la unidad de CD/DVD, por lo que no es necesario desconectar los cables que conectan la unidad de CD/DVD.

3. Retire la unidad óptica y déjala a un lado con cuidado (consulte el apartado [Unidad óptica](#)).

AVISO: No saque la unidad del ordenador tirando de los cables de la unidad. Si lo hace, puede dañar los cables y los conectores de los cables.

4. Tire del seguro de liberación de la unidad y deslice la unidad de disco flexible hacia la parte posterior del ordenador. A continuación, levántelo para quitar la unidad del ordenador.

5. Si no va a sustituir la unidad, vuelva a instalar el protector del panel de la unidad.

6. Vuelva a colocar la cubierta del ordenador (consulte el apartado [Cómo volver a colocar la cubierta del ordenador](#)).

AVISO: Para conectar un cable de red, conecte primero el cable al dispositivo o puerto de red y, a continuación, enchúfelo al ordenador.

7. Conecte el ordenador y los dispositivos a las tomas eléctricas y, a continuación, enciéndalos.

8. Consulte la configuración del sistema para ver los cambios correctos en las opciones de unidad de disco flexible (consulte el apartado [Cómo entrar en el programa de configuración del sistema](#)).

Instalación de una unidad de disco flexible

1. Siga los procedimientos que se indican en el apartado [Antes de empezar](#).

2. Quite la cubierta del ordenador (consulte el apartado [Cómo quitar la cubierta del ordenador](#)).

3. Si va a instalar una unidad nueva:

- Deslice delicadamente un pequeño destornillador de borde plano entre la parte anterior del ordenador y la parte posterior del protector del panel de la unidad para sacar el protector.
- Retire los cuatro tornillos con pivote del protector del panel de la unidad.

4. Si va a sustituir una unidad antigua:

Retire los cuatro tornillos con pivote de la unidad existente.

5. Introduzca los cuatro tornillos con pivote en los laterales de la nueva unidad de disco flexible y apriételes.

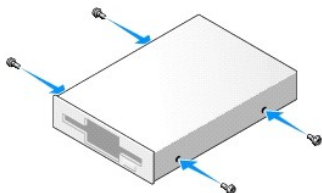

6. Conecte los cables de alimentación y de datos a la unidad de disco flexible.
7. Deslice la unidad de disco flexible cuidadosamente en su sitio de la ranura 2.
8. Alinee los tornillos con pivote con las guías de los tornillos y deslice la unidad hacia el compartimento hasta que haga clic en su lugar.

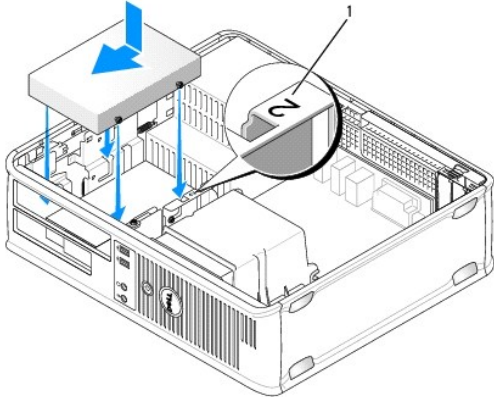

1	Número de verificación de la ranura
---	-------------------------------------

9. Conecte el otro extremo del cable de datos al conector con la etiqueta "FLOPPY" en la placa base (consulte el apartado [Componentes de la placa base](#)).
 10. Vuelva a colocar la unidad óptica (consulte el apartado [Unidad óptica](#)).
 11. Vuelva a colocar la cubierta del ordenador (consulte el apartado [Cómo volver a colocar la cubierta del ordenador](#)).
- ➡ **AVISO:** Para conectar un cable de red, conecte primero el cable al dispositivo de red y, a continuación, enchúfelo al ordenador.
12. Conecte el ordenador y los dispositivos a las tomas eléctricas y enciéndalos.
Para obtener instrucciones sobre cómo instalar el software necesario para el funcionamiento de la unidad, consulte la documentación incluida con ésta.
 13. Entre en la configuración del sistema (consulte el apartado [Cómo entrar en el programa de configuración del sistema](#)) y seleccione la opción **Unidad de disco flexible** correspondiente.
 14. Compruebe que el ordenador funciona correctamente mediante la ejecución de Dell Diagnostics (consulte el apartado [Dell Diagnostics](#)).

Unidad óptica

- ⚠ **PRECAUCIÓN:** Antes de comenzar cualquiera de los procedimientos de este apartado, siga las instrucciones de seguridad que se encuentran en la *Guía de información del producto*.
- ⚠ **PRECAUCIÓN:** Para protegerse contra las descargas eléctricas, las heridas provocadas por las aspas del ventilador en movimiento u otras lesiones inesperadas, desenchufe siempre el ordenador de la toma de corriente antes de quitar la cubierta.

Extracción de una unidad óptica

1. Siga los procedimientos que se indican en el apartado [Antes de empezar](#).
- ➡ **AVISO:** No saque la unidad del ordenador tirando de los cables de la unidad. Si lo hace, puede dañar los cables y los conectores de los cables.
2. Quite la cubierta del ordenador (consulte el apartado [Cómo quitar la cubierta del ordenador](#)).
 3. Tire del seguro de liberación de la unidad y deslice la unidad hacia la parte posterior del ordenador. A continuación, levántelo para quitar la unidad del ordenador.
 4. Desconecte el cable de la unidad óptica del conector de la placa base.

5. Desconecte el cable de alimentación y el cable de datos de la unidad óptica de la parte posterior de la unidad.
6. Si vuelve a colocar la unidad óptica, consulte el apartado [Unidad óptica](#).
7. Si no va a volver a colocar la unidad, vuelva a colocar el protector del panel de la unidad.
8. Vuelva a colocar la cubierta del ordenador (consulte el apartado [Cómo volver a colocar la cubierta del ordenador](#)).

➔ **AVISO:** Para conectar un cable de red, conecte primero el cable al dispositivo o puerto de red y, a continuación, enchúfelo al ordenador.

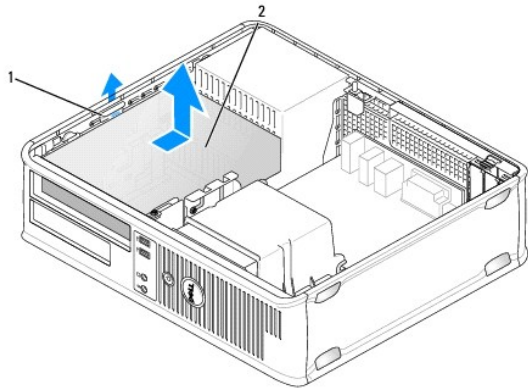

1 Seguro de liberación de la unidad	2 Unidad óptica
-------------------------------------	-----------------

9. Conecte el ordenador y los dispositivos a las tomas eléctricas y, a continuación, enciéndalos.
10. Configure las unidades en la configuración del sistema (consulte el apartado [Cómo entrar en el programa de configuración del sistema](#)).

Instalación de una unidad óptica

1. Desempaquete la unidad y prepárela para su instalación.
Consulte la documentación de la unidad para comprobar que ésta está configurada para su ordenador.
2. Siga los procedimientos que se indican en el apartado [Antes de empezar](#).
3. Si va a reemplazar una unidad óptica, quite los tornillos con pivote de la unidad existente y póngalos en la unidad de repuesto.
4. Si va a instalar una unidad nueva:
 - a. Presione los dos retenes de la parte superior del protector del panel de la unidad y gire el protector hacia la parte anterior del ordenador.
 - b. Retire los tres tornillos con pivote del protector del panel de la unidad.
 - c. Introduzca los tres tornillos con pivote en los laterales de la nueva unidad y apriételos.

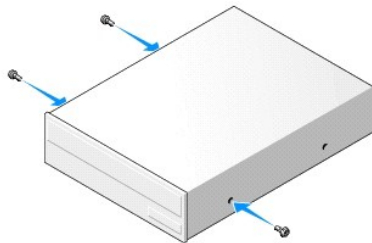

5. Conecte los cables de alimentación y de datos a la unidad.
6. Alinee los tornillos con pivote con las guías de los tornillos y deslice la unidad hacia el compartimento hasta que haga clic en su lugar.

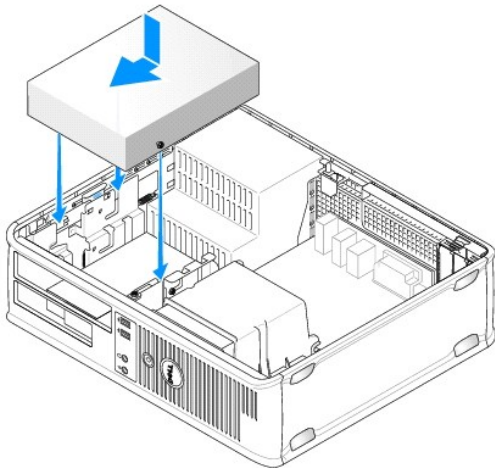

7. Compruebe todas las conexiones de los cables, y pliegue y aparte los cables para proporcionar flujo de aire al ventilador y a las rejillas de ventilación.
 8. Vuelva a colocar la cubierta del ordenador (consulte el apartado [Cómo volver a colocar la cubierta del ordenador](#)).
- ➡ **AVISO:** Para conectar un cable de red, conecte primero el cable al dispositivo de red y, a continuación, enchúfelo al ordenador.
9. Conecte el ordenador y los dispositivos a las tomas eléctricas y enciéndalos.
- Para obtener instrucciones sobre cómo instalar el software necesario para el funcionamiento de la unidad, consulte la documentación incluida con ésta.
10. Entre en la configuración del sistema (consulte el apartado [Cómo entrar en el programa de configuración del sistema](#)) y seleccione la opción **Unidad** correspondiente.
 11. Compruebe que el ordenador funciona correctamente mediante la ejecución de Dell Diagnostics (consulte el apartado [Dell Diagnostics](#)).

Cómo volver a colocar el protector del panel óptico

1. Alinee el panel óptico. Insértelo a lo largo de los bordes de la ranura vacía para la unidad óptica.
2. Empuje el panel. El protector del panel óptico se inserta en su sitio.

🔧 **NOTA:** Para cumplir con la normativa FCC, es recomendable volver a colocar el protector del panel óptico siempre que el disco óptico se extraiga del ordenador.

Batería

Sustitución de la batería

⚠ **PRECAUCIÓN:** Antes de comenzar cualquiera de los procedimientos de esta sección, siga las instrucciones de seguridad que se encuentran en la *Guía de información del producto*.

➡ **AVISO:** Para evitar el daño por descargas electrostáticas en los componentes internos del ordenador, antes de tocar cualquiera de sus componentes electrónicos, descargue la electricidad estática de su cuerpo. Para ello, toque una superficie metálica sin pintar del chasis del ordenador.

Una batería de tipo botón mantiene la configuración del ordenador, así como la información de fecha y hora. La batería puede durar varios años. Si tiene que restablecer repetidamente la información de fecha y hora después de encender el ordenador, cambie la batería.

⚠ **PRECAUCIÓN:** Una batería nueva puede explotar si se instala incorrectamente. Sustituya la batería únicamente por una del mismo tipo o de un tipo equivalente recomendado por el fabricante. Deseche las baterías agotadas de acuerdo con las instrucciones del fabricante.

Para sustituir la batería:

1. Registre todas las pantallas en la configuración del sistema (consulte el apartado [Configuración del sistema](#)) para que pueda restaurar la configuración correcta en el [paso 9](#).
2. Siga los procedimientos que se indican en el apartado [Antes de empezar](#).
3. Quite la cubierta del ordenador (consulte el apartado [Cómo quitar la cubierta del ordenador](#)).
4. Busque el zócalo de la batería (consulte el apartado [Componentes de la placa base](#)).
5. Presione con cuidado la palanca del liberador de la batería y la batería saldrá.
6. Inserte la nueva batería en el zócalo con el lado de la etiqueta "+" mirando hacia arriba; a continuación, encájela en su lugar.

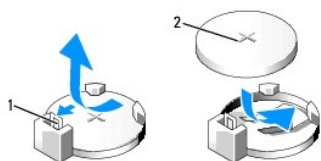

1	Palanca del liberador de la batería	2	Batería (lado positivo)
---	-------------------------------------	---	-------------------------

7. Vuelva a colocar la cubierta del ordenador (consulte el apartado [Cómo volver a colocar la cubierta del ordenador](#)).

➡ **AVISO:** Para conectar un cable de red, conecte primero el cable al dispositivo de red y, a continuación, enchúfelo al ordenador.

8. Conecte el ordenador y los dispositivos a las tomas eléctricas y, a continuación, enciéndalos.
9. Abra el programa Configuración del sistema (consulte el apartado [Configuración del sistema](#)) y restaure las opciones que ha grabado en el [paso 1](#). A continuación, vaya a la sección **Mantenimiento** y borre el error "batería baja" y otros errores asociados con la sustitución de la batería en el **Registro de eventos**.
10. Deshágase correctamente de la batería vieja.

Consulte la *Guía de información del producto* para obtener información sobre cómo desechar las baterías.

Fuente de alimentación

⚠ **PRECAUCIÓN:** Antes de comenzar cualquiera de los procedimientos de este apartado, siga las instrucciones de seguridad que se encuentran en la **Guía de información del producto**.

➡ **AVISO:** Para evitar el daño por descargas electrostáticas en los componentes internos del ordenador, antes de tocar cualquiera de sus componentes electrónicos, descargue la electricidad estática de su cuerpo. Para ello, toque una superficie metálica sin pintar del chasis del ordenador.

Colocación de la fuente de alimentación

1. Siga los procedimientos que se indican en el apartado [Antes de empezar](#).
2. Quite la cubierta del ordenador (consulte el apartado [Cómo quitar la cubierta del ordenador](#)).
3. Desconecte los cables de alimentación de CC de la placa base y las unidades.

Fíjese en la colocación de los cables de alimentación de CC debajo de las lengüetas del chasis del ordenador mientras los desconecta de la placa base y las unidades. Debe colocar estos cables correctamente cuando los vuelva a conectar a fin de evitar que queden pinzados o doblados.

4. Retire el cable de la unidad de disco duro, el cable de datos de la unidad de CD o DVD, el cable plano del panel anterior y cualquier otro cable del gancho de fijación situado en la parte lateral del suministro de energía.
5. Retire los dos tornillos que fijan la fuente de alimentación a la parte posterior del chasis del ordenador.

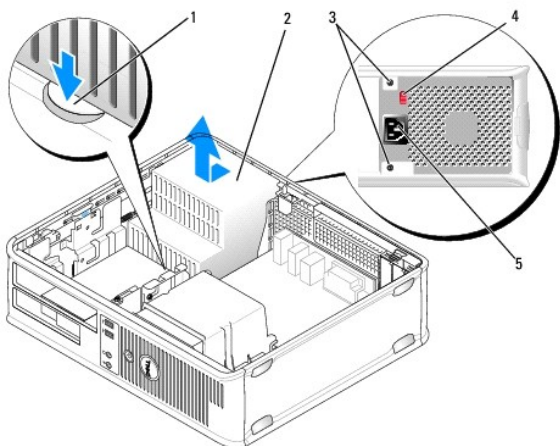

1	Botón de liberación	2	Fuente de alimentación
3	Tornillos (2)	4	Interruptor de selección de voltaje (rojo)
5	Conector de la corriente alterna		

6. Pulse el botón de liberación situado en la base del chasis del ordenador.
7. Retire la unidad óptica y déjala a un lado con cuidado (consulte el apartado [Unidad óptica](#)).
8. Deslice la fuente de alimentación hacia la parte anterior del ordenador aproximadamente 2,5 cm.
9. Levante la fuente de alimentación y extráigala del ordenador.
10. Deslice la fuente de alimentación de repuesto hasta su posición
11. Vuelva a colocar los tornillos que fijan la fuente de alimentación a la parte posterior del chasis del ordenador.

⚠ PRECAUCIÓN: Si no consigue volver a colocar y apretar todos los tornillos, podría producirse una descarga eléctrica, ya que estos tornillos son una pieza clave para la conexión a tierra del sistema.

➡ AVISO: Pase los cables de alimentación de CC por debajo de las lengüetas del chasis. Los cables deben estar correctamente enrutados para evitar que se estropeen.

12. Vuelva a conectar los cables de alimentación de CC a la placa base y a las unidades.
13. Asegure el cable de unidad de disco duro, el cable de datos de la unidad de CD o DVD y el cable plano del panel anterior al gancho de fijación del lateral del suministro de energía.

🔍 NOTA: Compruebe de nuevo todas las conexiones de cable para asegurarse de que son seguras.

14. Vuelva a colocar la cubierta del ordenador (consulte el apartado [Cómo volver a colocar la cubierta del ordenador](#)).

➡ AVISO: Para conectar un cable de red, conecte primero el cable al dispositivo de red y, a continuación, enchúfelo al ordenador.

15. Asegúrese de que está seleccionado el voltaje de suministro de energía correcto (115 V o 230 V); utilice para ello el interruptor de selección de voltaje rojo situado en la parte posterior del chasis.

16. Conecte el ordenador y los dispositivos a una toma eléctrica y enciéndalos.

17. Compruebe que el ordenador funciona correctamente ejecutando Dell Diagnostics (consulte el apartado [Dell Diagnostics](#)).

Altavoces

Instalación de un altavoz

⚠ PRECAUCIÓN: Antes de comenzar cualquiera de los procedimientos de esta sección, siga las instrucciones de seguridad que se encuentran en la *Guía de información del producto*.

➡ AVISO: Para evitar el daño por descargas electrostáticas en los componentes internos del ordenador, antes de tocar cualquiera de sus componentes electrónicos, descargue la electricidad estática de su cuerpo. Para ello, toque una superficie metálica sin pintar del chasis del ordenador.

1. Siga los procedimientos que se indican en el apartado [Antes de empezar](#).
2. Retire la cubierta del ordenador (consulte el apartado [Cómo quitar la cubierta del ordenador](#)).
3. Inserte el altavoz en el chasis del ordenador.

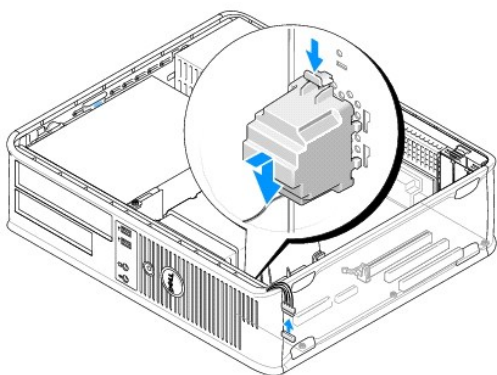

4. Conecte los cables a la placa base.
5. Vuelva a colocar la cubierta del ordenador.
6. Encienda el ordenador.

Extracción de un altavoz

⚠ PRECAUCIÓN: Antes de comenzar cualquiera de los procedimientos de esta sección, siga las instrucciones de seguridad que se encuentran en la *Guía de información del producto*.

➡ AVISO: Para evitar el daño por descargas electrostáticas en los componentes internos del ordenador, antes de tocar cualquiera de sus componentes electrónicos, descargue la electricidad estática de su cuerpo. Para ello, toque una superficie metálica sin pintar del chasis del ordenador.

1. Siga los procedimientos que se indican en el apartado [Antes de empezar](#).
2. Retire la cubierta del ordenador (consulte el apartado [Cómo quitar la cubierta del ordenador](#)).
3. Desconecte los cables de la placa base.
4. Retire el altavoz del chasis del ordenador.

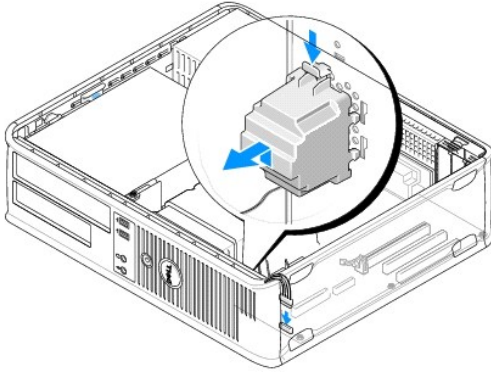

5. Vuelva a colocar la cubierta del ordenador.
6. Encienda el ordenador.

Procesador

⚠ PRECAUCIÓN: Antes de comenzar cualquiera de los procedimientos de este apartado, siga las instrucciones de seguridad que se encuentran en la *Guía de información del producto*.

⚡ AVISO: Para evitar el daño por descargas electrostáticas en los componentes internos del ordenador, antes de tocar cualquiera de sus componentes electrónicos, descargue la electricidad estática de su cuerpo. Para ello, toque una superficie metálica sin pintar del chasis del ordenador.

Extracción del procesador y el disipador de calor

1. Siga los procedimientos que se indican en el apartado [Antes de empezar](#).
2. Quite la cubierta del ordenador (consulte el apartado [Cómo quitar la cubierta del ordenador](#)).
3. Con cuidado, desconecte y mueva los cables que estén distribuidos por el ensamblaje de disipador de calor.
4. Afloje el tornillo de sujeción de los laterales del ensamblaje de disipador de calor.

⚠ PRECAUCIÓN: La cubierta del ensamblaje de disipador de calor, aunque es de plástico, puede ponerse muy caliente durante el funcionamiento normal. Antes de tocarla, asegúrese de que ha tenido el tiempo suficiente para enfriarse.

⚡ AVISO: Puede que exista una adherencia de grasa térmica entre el procesador y el disipador de calor. No haga mucha fuerza para separar el ensamblaje de disipador de calor del procesador a fin de evitar daños en el procesador.

5. Gire el ensamblaje de disipador de calor hacia arriba y retírelo del ordenador.

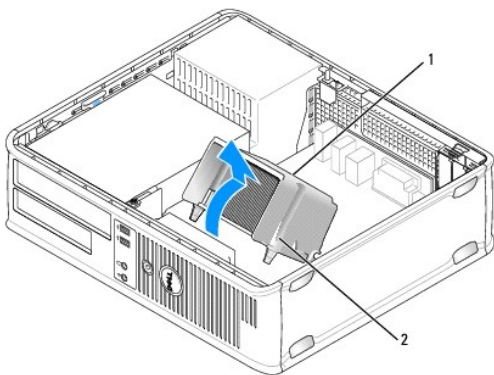

1 | Ensamblaje de disipador de calor | 2 | Cubierta del tornillo de sujeción (2)

➔ **AVISO:** A menos que sea necesario un nuevo disipador de calor para el nuevo procesador, vuelva a utilizar el ensamblaje del disipador de calor original cuando sustituya el procesador.

- Abra la cubierta del procesador deslizando la palanca de liberación por debajo del seguro de la cubierta del centro situado en el zócalo. A continuación, tire de la palanca hacia atrás para soltar el procesador.

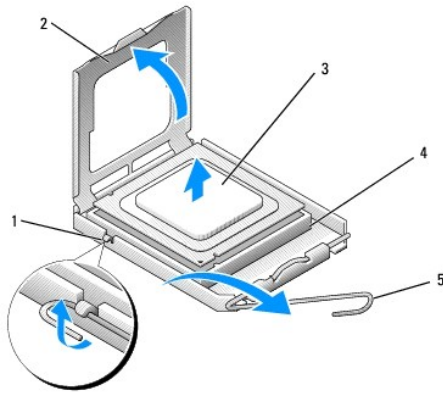

1	Pasador de la cubierta central	2	Cubierta del procesador
3	Procesador	4	Zócalo
5	Palanca de liberación		

➔ **AVISO:** Tenga cuidado de no doblar ninguna pata cuando quite el procesador. Si las patas se doblan, el procesador puede resultar dañado de forma permanente.

- Extraiga el procesador del zócalo.

Deje extendida la palanca de liberación en la posición de liberación para que el zócalo esté listo para el nuevo procesador.

➔ **AVISO:** Después de extraer el procesador, asegúrese de que no haya grasa térmica en las patas del procesador. La grasa térmica en las patas puede dañar de manera permanente el procesador.

Instalación del procesador

➔ **AVISO:** Conéctese a tierra tocando una superficie metálica sin pintura en la parte posterior del ordenador.

➔ **AVISO:** Tenga cuidado de no doblar ninguna de las patas cuando desempaquete el procesador. Si las patas se doblan, el procesador puede resultar dañado de forma permanente.

- Siga los procedimientos que se indican en el apartado [Antes de empezar](#).
- Tenga cuidado de no doblar ninguna de las patas cuando desempaquete el procesador nuevo.
- Si la palanca de liberación del zócalo no está totalmente extendida, colóquela en dicha posición.

➔ **AVISO:** Deberá colocar el procesador correctamente en el zócalo para evitar que se dañen de forma permanente el procesador y el ordenador cuando encienda el ordenador.

- Alinee las muescas de alineación frontal y posterior del procesador con las muescas frontal y posterior del zócalo.
- Alinee el borde de la pata 1 del procesador y el zócalo.

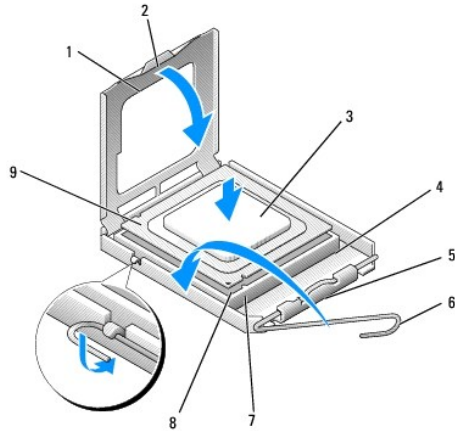

1	Cubierta del procesador	2	Lengüeta
3	Procesador	4	Zócalo del procesador
5	Pasador de la cubierta central	6	Palanca de liberación
7	Muesca de alineación anterior	8	Indicador de pata 1 del procesador y zócalo
9	Muesca de alineación posterior		

➡ **AVISO:** Para evitar daños, asegúrese de que el procesador esté alineado correctamente con el zócalo y no ejerza una fuerza excesiva al instalar el procesador.

6. Inserte ligeramente el procesador en el zócalo y asegúrese de que el procesador está colocado correctamente.

7. Cuando el procesador haya encajado en el zócalo, cierre la cubierta del procesador.

Asegúrese de que la lengüeta de la cubierta del procesador queda debajo del pasador de la cubierta central en el zócalo.

8. Gire la palanca de liberación del zócalo hacia el zócalo y encájela en su sitio para fijar el procesador.

9. Limpie la grasa térmica de la parte inferior del disipador de calor.

➡ **AVISO:** Asegúrese de aplicar nueva grasa térmica. La nueva grasa térmica es imprescindible para garantizar el termosoldado adecuado, que es un requisito para el funcionamiento óptimo del procesador.

10. Aplique la nueva grasa térmica sobre el procesador.

➡ **AVISO:** Asegúrese de que la unidad de disco flexible y los cables de audio no estén colocados de forma apretada cuando el ensamblaje de disipador de calor esté instalado.

11. Instale el ensamblaje de disipador de calor:

a. Vuelva a colocar el ensamblaje de disipador de calor en el soporte del ensamblaje de disipador de calor.

b. Gire el ensamblaje de disipador de calor hacia la base del ordenador y apriete los dos tornillos de sujeción.

➡ **AVISO:** Asegúrese de que el ensamblaje del disipador de calor esté colocado correctamente y de forma segura.

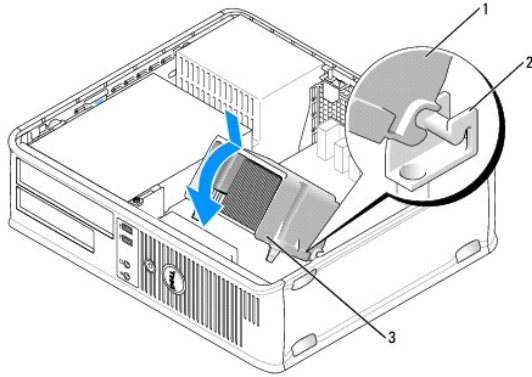

1	Ensamblaje de disipador de calor	2	Soporte del ensamblaje de disipador de calor
3	Cubierta del tornillo de sujeción (2)		

12. Conecte los cables desconectados antes de quitar el ensamblaje de disipador de calor.

13. Vuelva a colocar la cubierta del ordenador (consulte el apartado [Cómo volver a colocar la cubierta del ordenador](#)).

➡ **AVISO:** Para conectar un cable de red, conecte primero el cable al dispositivo de red y, a continuación, enchúfelo al ordenador.

14. Conecte el ordenador y los dispositivos a una toma eléctrica y enciéndalos.

15. Compruebe que el ordenador funciona correctamente ejecutando Dell Diagnostics (consulte el apartado [Dell Diagnostics](#)).

Panel de E/S

⚠ PRECAUCIÓN: Antes de comenzar cualquiera de los procedimientos de esta sección, siga las instrucciones de seguridad que se encuentran en la *Guía de información del producto*.

⚠ PRECAUCIÓN: Para protegerse contra las descargas eléctricas, las heridas provocadas por las aspas del ventilador en movimiento u otras lesiones inesperadas, desenchufe siempre el ordenador de la toma de corriente antes de abrir la cubierta.

⚠ PRECAUCIÓN: El ensamblaje de disipador de calor, la fuente de alimentación y otros componentes se pueden poner muy caliente durante el funcionamiento normal. Antes de tocarlos, asegúrese de que han estado el tiempo suficiente enfriándose.

➡ **AVISO:** Para evitar el daño por descargas electrostáticas en los componentes internos del ordenador, antes de tocar cualquiera de sus componentes electrónicos, descargue la electricidad estática de su cuerpo. Para ello, toque una superficie metálica sin pintar del chasis del ordenador.

Extracción del panel de E/S

📌 NOTA: Fíjese en el encaminamiento de todos los cables cuando los desconecte, de modo que pueda volver a encaminarlos correctamente cuando instale el panel de E/S nuevo.

1. Siga los procedimientos que se indican en el apartado [Antes de empezar](#).

2. Quite la cubierta del ordenador (consulte el apartado [Cómo quitar la cubierta del ordenador](#)).

3. Retire el tornillo que fija el panel de E/S al ordenador de escritorio.

➡ **AVISO:** Cuando saque el panel de E/S del ordenador, tenga sumo cuidado para evitar dañar los conectores de cable y los ganchos de encaminamiento de cables.

4. Gire ligeramente y deslice el panel de E/S hacia fuera del ordenador.

5. Retire el cable del panel de E/S tirando de la arandela.

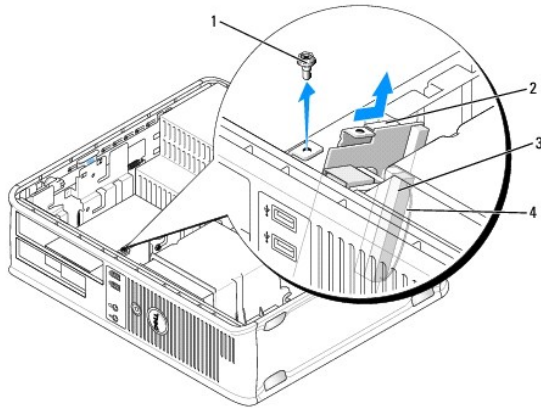

1	Tornillo de fijación	2	Panel de E/S
3	Conector del cable de E/S	4	Arandela del conector de E/S

Instalación del panel de E/S

1. Conecte el cable de E/S al panel de E/S.
2. Coloque el panel de E/S en la ranura.

➡ **AVISO:** Tenga cuidado de no dañar los conectores de cable y los ganchos de encaminamiento de cables cuando introduzca el panel de E/S en el ordenador.

3. Alinee y deslice la abrazadera del panel de E/S dentro de la ranura de la abrazadera del panel de E/S.
4. Compruebe el panel anterior para asegurarse de que los enchufes de audio y USB están centrados en sus orificios.
5. Vuelva a colocar el tornillo que asegura el panel de E/S y apriételo.
6. Vuelva a conectar los cables a la placa base.
7. Vuelva a colocar la cubierta del ordenador (consulte el apartado [Cómo volver a colocar la cubierta del ordenador](#)).

➡ **AVISO:** Para conectar un cable de red, conecte primero el cable al dispositivo de red y, a continuación, enchúfelo al ordenador.

8. Conecte el ordenador y los dispositivos a una toma eléctrica y enciéndalos.
9. Compruebe que el ordenador funciona correctamente ejecutando Dell Diagnostics (consulte el apartado [Dell Diagnostics](#)).

Placa base

Extracción de la placa base

⚠ **PRECAUCIÓN:** Para protegerse contra las descargas eléctricas, las heridas provocadas por las aspas del ventilador en movimiento u otras lesiones inesperadas, desenchufe siempre el ordenador de la toma de corriente antes de abrir la cubierta.

⚠ **PRECAUCIÓN:** El ensamblaje de disipador de calor, la fuente de alimentación y otros componentes se pueden poner muy caliente durante el funcionamiento normal. Antes de tocarlos, asegúrese de que han estado el tiempo suficiente enfriándose.

➡ **AVISO:** Antes de tocar algo en el interior del ordenador, conéctese a tierra tocando una superficie metálica sin pintura como, por ejemplo, la parte posterior del ordenador. Mientras trabaja, toque periódicamente una superficie metálica sin pintar para disipar la electricidad estática y evitar que los componentes internos resulten dañados.

1. Siga los procedimientos que se indican en el apartado [Antes de empezar](#).
2. Quite la cubierta del ordenador (consulte el apartado [Cómo quitar la cubierta del ordenador](#)).
3. Retire las tarjetas adicionales de la placa base (consulte el apartado [Tarjetas](#)).
4. Extraiga el procesador y el ensamblaje de disipador de calor (consulte el apartado [Altavoces](#)).
5. Extraiga los módulos de memoria (consulte el apartado [Extracción de memoria](#)) y anote qué módulo de memoria extrae de cada zócalo de módulo para poder volver a instalar los módulos de memoria en la misma ubicación una vez sustituida la placa.
6. Desconecte todos los cables de la placa base. Fíjese en el encaminamiento de todos los cables a medida que los desconecta, de modo que pueda volver a encaminarlos correctamente después de instalar la nueva placa base.
7. Extraiga los siete tornillos restantes de la placa base. (Los otros cuatro tornillos se extrajeron con el ensamblaje de disipador de calor).
8. Deslice el ensamblaje de la placa base hacia la parte delantera del ordenador y, a continuación, levante la placa y sáquela.

Tornillos de la placa base

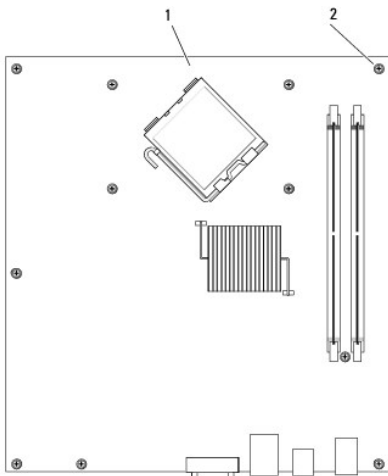

1	Tarjeta del sistema	2	Tornillos (7)
---	---------------------	---	---------------

9. Coloque la placa base que acaba de extraer junto a la placa base de repuesto para compararlas y comprobar que son idénticas.

Instalación de la placa base

1. Alinee la placa con el chasis cuidadosamente y deslícela hacia la parte posterior del ordenador.
2. Con los siete tornillos, fije la placa base al chasis.

⚠ PRECAUCIÓN: Si no consigue volver a colocar y apretar todos los tornillos, podría producirse una descarga eléctrica, ya que estos tornillos son una pieza clave para la conexión a tierra del sistema.

3. Coloque los cables que ha extraído de la placa base.
4. Vuelva a colocar el procesador y el ensamblaje de disipador de calor (consulte el apartado [Instalación del procesador](#)).

🔁 AVISO: Asegúrese de que el ensamblaje del disipador de calor esté colocado correctamente y de forma segura.

5. Vuelva a colocar los módulos de memoria en los zócalos de memoria en las mismas ubicaciones de las que los quitó (consulte el apartado [Instalación de](#)

[la memoria](#)).

6. Vuelva a colocar las tarjetas adicionales en la placa base.

7. Vuelva a colocar la cubierta del ordenador (consulte el apartado [Cómo volver a colocar la cubierta del ordenador](#)).

➡ **AVISO:** Para conectar un cable de red, conecte primero el cable al dispositivo de red y, a continuación, enchúfelo al ordenador.

8. Conecte el ordenador y los dispositivos a una toma eléctrica y enciéndalos.

9. Compruebe que el ordenador funciona correctamente ejecutando Dell Diagnostics (consulte el apartado [Dell Diagnostics](#)).

Cómo volver a colocar la cubierta del ordenador

 **PRECAUCIÓN:** Antes de comenzar cualquiera de los procedimientos de este apartado, siga las instrucciones de seguridad que se encuentran en la *Guía de información del producto*.

1. Compruebe que todos los cables estén conectados y apártelos de forma que no molesten.

2. Asegúrese de no dejar herramientas ni piezas adicionales dentro del ordenador.

3. Para volver a colocar la cubierta:

- a. Alinee la parte inferior de la cubierta con las lengüetas de la bisagra situadas a lo largo del borde inferior del ordenador.
- b. Haga palanca con las lengüetas de la bisagra para girar la cubierta hacia abajo y cerrarla.
- c. Coloque la cubierta en su sitio tirando del seguro de liberación de la cubierta y, cuando la cubierta esté bien colocada, suelte el seguro.
- d. Compruebe que la cubierta está colocada correctamente antes de mover el ordenador.

4. Mueva el ordenador poniéndolo en posición vertical.

➡ **AVISO:** Para conectar un cable de red, conecte primero el cable al dispositivo de red y, a continuación, enchúfelo al ordenador.

➡ **AVISO:** Asegúrese de que ninguno de los ventiladores de aire del sistema está bloqueado.

5. Conecte el ordenador y los dispositivos a una toma eléctrica y enciéndalos.

[Regresar a la página de contenido](#)

[Regresar a la página de contenido](#)

Guía del usuario de Dell™ OptiPlex™ 330

● [Especificaciones del ordenador de escritorio](#)

Especificaciones del ordenador de escritorio

 **NOTA:** Las ofertas pueden variar dependiendo de la región. Para obtener más información respecto a la configuración del ordenador, haga clic en Inicio → **Ayuda y soporte técnico** y seleccione la opción para ver información acerca de su ordenador.

Procesador	
Tipo de procesador	1 Intel Core 2 Duo 1 Intel Pentium® 1 Intel Celeron®
Memoria caché interna	hasta 6 MB
Frecuencia de bus externo	800 MHz y 1066 MHz

Información del sistema	
Conjunto de chips	Conjunto de chips Intel G31 con ICH7R
Amplitud del bus de datos	64 bits
Amplitud del bus de direcciones	36 bits
Canales DMA	ocho
Niveles de interrupción	24
Chip del BIOS (NVRAM)	8 Mb
NIC	Interfaz de red integrada que admite ASF 1.03 y 2.0 tal como lo define DMF. Capaz de realizar una comunicación a 10/100/1000

Memoria	
Tipo	SDRAM DDR2 de 667 u 800
Conectores de memoria	2
Módulos de memoria admitidos	512 MB, 1 GB o 2 GB no ECC
Mínimo de memoria	Dos canales: 1 GB Canal único: 512 MB NOTA: 512 MB es la configuración de envío mínima.
Memoria máxima	4 GB NOTA: Cuando utilizan 4 GB de memoria, los sistemas operativos Microsoft® Windows® pueden indicar menos memoria en el sistema de la físicamente instalada en las ranuras de DIMM.

Puertos y conectores	
Conectores externos:	
Serie	Conector de 9 patas; compatible con el estándar

	16550C
Paralelo	Un conector de 25 patas (bidireccional)
Vídeo	Conector VGA de 15 patas
Adaptador de red	Conector RJ45
PS/2 opcional con adaptador de puerto serie secundario	Dos miniconectores DIN de 6 patas
USB	Dos conectores en el panel anterior y seis en el panel posterior compatibles con USB 2.0
Audio	Dos conectores para línea de entrada/micrófono y línea de salida; dos conectores del panel anterior para auriculares y micrófono
Conectores de la placa base del sistema:	
SATA	Cuatro conectores de 7 patas
Unidad de disco flexible	Conector de 34 patas
Ventilador	Conector de 5 patas
PCI 2.3	Dos conectores de 120 patas
PCI Express	Un conector de 164 patas (x16)
Panel anterior	Conector de 40 patas

Alimentación	
Fuente de alimentación de CC:	NOTA: El consumo de energía desde una fuente de energía de CA puede ser cero cuando el ordenador está desenchufado de esa fuente de energía, pero la batería interna sí que consume una cantidad mínima de energía de la fuente de alimentación aunque el ordenador no reciba energía de la fuente de energía de CA.
Potencia	280 W
Disipación de calor	955 BTU/hr NOTA: La disipación del calor se calcula en base a la clasificación del suministro de energía.
Voltaje	Fuentes de alimentación de selección manual: de 90 a 135 V a 50/60 Hz; de 180 a 265 V a 50/60 Hz
Batería de reserva	Batería de celda de litio de 3 V CR2032

Controles e indicadores	
Control de alimentación	Botón de presión
Indicador de alimentación	Indicador verde: verde parpadeante indica un modo de suspensión; verde fijo indica el estado encendido. Indicador ámbar: el ámbar parpadeante indica un problema con un dispositivo instalado; el ámbar sólido indica un problema de alimentación interno (consulte el apartado Problemas con la alimentación).
Indicador de acceso a la unidad de disco duro	Verde
Indicador de vínculo	Luz verde fija indica que hay una conexión de red
Indicador de integridad de vínculo (en el adaptador de red integrado)	<ul style="list-style-type: none"> Luz verde = 10 Mbps Luz naranja = 100 Mbps Luz amarilla = 1000 Mbps (1 Gbs)
Indicador de actividad (en el adaptador de red integrado)	Indicador amarillo parpadeante
Indicadores de diagnóstico	Cuatro indicadores en el panel anterior (consulte el apartado Indicadores de diagnóstico).
Indicador de encendido de espera	AUX_PWR en la placa base

Comunicaciones	
Adaptador de red	LAN 10/100/1000 Ethernet en placa base

Bus de expansión	
-------------------------	--

Tipo de bus	PCI 2.3 PCI Express 1.0A SATA 1.0A y 2.0 USB 2.0
Velocidad del bus	PCI: 133 MB/s PCI Express x16: velocidad bidireccional de 8 GB/s SATA: 1,5 Gbps y 3 Gbps USB: 480 Mbps
Tarjetas	La configuración estándar es compatible únicamente con tarjetas de perfil bajo; con el alojamiento para tarjetas verticales opcional, el ordenador es compatible con tarjetas de media longitud y altura completa. Las tarjetas de altura completa son compatibles con el alojamiento para tarjetas verticales de 6,875 pulgadas.
PCI: sin alojamiento para tarjetas verticales	
Conectores	Dos
Tamaño de la tarjeta	de perfil bajo
Tamaño del conector	120 patas
Amplitud de datos del conector (máxima)	32 bits
PCI Express: sin alojamiento para tarjetas verticales	
Conectores	Uno x16
tamaño de la tarjeta	de perfil bajo
Alimentación	25 W (máximo)
Tamaño del conector	164 patas (x16)
Amplitud de datos del conector (máximo)	16 carriles PCI Express (x16)
PCI y PCI Express: con alojamiento opcional para tarjetas verticales PCI Express de altura completa, compatible con tarjetas de perfil bajo y altura completa	
PCI	
Conectores	Dos
Tamaño de la tarjeta	Una tarjeta de perfil bajo y una de altura completa
Tamaño del conector	120 patas
Amplitud de datos del conector (máxima)	32 bits
PCI Express	
Conectores	Uno x16
Tamaño de la tarjeta	De altura completa
Alimentación	25 W máximo
Tamaño del conector	164 patas (x16)
Amplitud de datos del conector (máximo)	16 carriles PCI Express (x 16)
Sólo PCI: con alojamiento opcional para tarjetas verticales PCI de altura completa, compatible con tarjetas de perfil bajo y altura completa	
Conectores	Tres PCI
Tamaño de la tarjeta	Una tarjeta de perfil bajo y dos de altura completa
Tamaño del conector	120 patas
Amplitud de datos del conector (máxima)	32 bits

Unidades	
De acceso externo	1 Una unidad de 3,5 pulgadas 1 Un compartimento para CD/DVD o segunda unidad de disco duro opcional
Dispositivos disponibles	1 Unidad de disco duro, unidad de DVD+/-RW, DVD-ROM, unidad de CD-RW, unidad de disco flexible
De acceso interno	1 Un compartimento para unidad de disco duro de 5,25 pulgadas (1 pulgada de alto)

Vídeo	
Tipo	1 Intel G31 (integrado en placa base)

	1 La ranura PCI Express x16 puede admitir una tarjeta gráfica PCI Express o una tarjeta gráfica DVI (para soporte de monitores duales)
--	--

Audio	
Tipo	Sonido de alta definición ADI 1984
Conversión estereofónica	24 bits de analógico a digital; 24 bits de digital a analógico

Físicas	
Altura	11,4 cm (4,5 pulgadas)
Anchura	39,9 cm (15,7 pulgadas)
Profundidad	35,3 cm (13,9 pulgadas)
Peso	10,4 kg (23 libras)

Especificaciones del entorno	
Temperatura:	
En funcionamiento	De 10 a 35 °C (de 50 a 95 °F)
En almacenamiento	De -40°C a 65°C (-40°F a 149°F)
Humedad relativa	Del 20 % al 80 % (sin condensación)
Vibración máxima:	
En funcionamiento	0,25 G a frecuencias entre 3 y 200 Hz a 0,5 octava/min
En almacenamiento	0,5 G a frecuencias entre 3 y 200 Hz a 1 octava/min
Impacto máximo:	
En funcionamiento	40 G +/- 5% con duración del impulso de 2 mseg +/- 10% (equivalente a 51 cm/seg [20 pulgadas/seg])
En almacenamiento	105 G +/- 5% con duración del impulso de 2 mseg +/- 10% (equivalente a 127 cm/seg [50 pulgadas/seg])
Altitud:	
En funcionamiento	De -15,2 a 3048 m (de -50 a 10.000 pies)
En almacenamiento	De -15,2 a 10.668 m (de -50 a 35.000 pies)*

[Regresar a la página de contenido](#)

[Regresar a la página de contenido](#)

Cómo proteger el ordenador

Guía del usuario de Dell™ OptiPlex™ 330

- [Software de gestión de seguridad](#)
- [Software de seguimiento informático](#)
- [Si el ordenador se pierde o se lo roban](#)

Software de gestión de seguridad

El software de gestión de seguridad ofrece cuatro funciones para ayudarle a proteger su ordenador:

- 1 Gestión de inicio de sesión
- 1 Autenticación antes del inicio (mediante un lector de huellas dactilares, una tarjeta Smart o una contraseña)
- 1 Codificación
- 1 Administración de información privada

Tipos de contraseña

Hay varios niveles de contraseñas disponibles en el sistema.

Tipo de contraseña	Funciones
Principal (o sistema)	<ol style="list-style-type: none">1 Protege el ordenador de acceso no autorizado
Administrador	<ol style="list-style-type: none">1 Ofrece a los administradores del sistema o a los técnicos de servicio acceso a ordenadores para repararlos o para volver a configurarlos1 Le permite restringir el acceso a la Configuración del sistema de la misma que forma que una contraseña principal restringe el acceso al ordenador1 Se puede utilizar en lugar de la contraseña principal
Unidad de disco duro	<ol style="list-style-type: none">1 Le ayuda a proteger los datos de la unidad de disco duro o de la unidad de disco externa (si se utiliza alguna) de acceso no autorizado

Activación del software de gestión de seguridad

1. Encienda (o reinicie) el ordenador.
2. Cuando aparezca el logotipo de DELL™, pulse <F2> inmediatamente. Si espera demasiado y aparece el logotipo de Windows, siga esperando hasta que vea el escritorio de Windows. Después apague el ordenador y vuelva a intentarlo.
3. En el menú desplegable, seleccione **Wave EMBASSY Trust Suite** y pulse <Enter> para crear los iconos para los componentes de software en el escritorio del ordenador.
4. Pulse <Esc> para salir del programa de configuración.
5. Si se le solicita, haga clic en **Save/Exit** (Guardar/Salir).

Uso del software de gestión de seguridad

Para obtener información sobre cómo usar el software y las diferentes funciones de seguridad, consulte la *Guía de introducción* del software:

Haga clic en **Inicio** → **Todos los programas** → **Wave EMBASSY Trust Suite** → **Getting Started Guide** (Guía de introducción).

Software de seguimiento informático

El software de seguimiento informático puede ayudarle a localizar su ordenador si éste se pierde o si se lo roban. El software es opcional y se puede adquirir al pedir el ordenador Dell™, o puede ponerse en contacto con el representante de ventas de Dell para obtener información sobre esta función de seguridad.

 **NOTA:** Puede que en algunos países no esté disponible el software de seguimiento del ordenador.

 **NOTA:** Si dispone de software de seguimiento del ordenador y pierde o le roban su ordenador, deberá ponerse en contacto con la empresa que ofrece el servicio de seguimiento para proporcionarle información sobre el ordenador perdido.

Si el ordenador se pierde o se lo roban

- 1 Llame a la Policía para informarle de la pérdida o el robo del ordenador. Incluya la etiqueta de servicio en la descripción del ordenador. Pida que se le asigne un número de caso y anote el número, junto con el nombre, la dirección y el teléfono de la comisaría de policía. Si puede, obtenga el nombre del agente que asuma la investigación.

 **NOTA:** Si sabe dónde se perdió el ordenador, o dónde se lo robaron, llame a la comisaría de policía de esa zona. Si no lo sabe, llame a la comisaría de policía de la zona en la que viva.

- 1 Si el ordenador pertenece a una empresa, notifíquesele a la oficina de seguridad de la empresa.
- 1 Póngase en contacto con el servicio al cliente de Dell para informarle del ordenador desaparecido. Proporcione la etiqueta de servicio del ordenador, el número de caso y el nombre, la dirección y el teléfono de la comisaría de policía en la que denunció la pérdida o el robo del ordenador. Si puede, déle el nombre del agente que haya asumido la investigación.

El representante de servicio al cliente de Dell registrará su informe con la etiqueta de servicio del ordenador y registrará el ordenador como perdido o robado. Si alguien llama a Dell para obtener asistencia técnica y proporciona su etiqueta de servicio, el ordenador será automáticamente identificado como perdido o robado. El representante intentará obtener el número de teléfono y la dirección de la persona que realice la llamada. Dell se pondrá entonces en contacto con la comisaría de policía en la que denunció la pérdida o el robo de su ordenador.

[Regresar a la página de contenido](#)

[Regresar a la página de contenido](#)

Configuración del ordenador

Guía del usuario de Dell™ OptiPlex™ 330

- [Instalación del ordenador en un gabinete](#)
- [Configuración de una red doméstica y de oficina](#)
- [Conexión a Internet](#)
- [Transferencia de información a un equipo nuevo](#)
- [Configuración de una impresora](#)
- [Conexión de dos monitores](#)
- [Dispositivos de protección de alimentación](#)

Instalación del ordenador en un gabinete

La instalación del ordenador en un gabinete puede restringir el flujo de aire, influir en el rendimiento del ordenador y hacer que posiblemente se caliente en exceso. Siga las siguientes pautas cuando instale el ordenador en un gabinete:

- ➔ **AVISO:** Las especificaciones de temperatura de funcionamiento que se indican en este manual reflejan la temperatura ambiente de funcionamiento máxima. Se tiene que tener en cuenta la temperatura ambiente de la sala cuando se instala el ordenador en un gabinete. Por ejemplo, si la temperatura ambiente de la sala es de 25° C (77° F), en función de las especificaciones del ordenador, sólo tiene un margen de temperatura de 5° a 10° C (de 9° a 18° F) antes de alcanzar la temperatura de funcionamiento máxima del ordenador. Para obtener detalles acerca de las especificaciones del ordenador, consulte los apartados [Especificaciones del ordenador de escritorio](#) o [Especificaciones del ordenador de minitorre](#).
- 1 Deje que haya una distancia de separación de 10,2 cm (4 pulgadas) como mínimo en todos los laterales del ordenador que facilitan la ventilación para permitir que el aire que se necesita ofrezca la ventilación adecuada.
 - 1 Si el gabinete tiene tapas, tienen que ser de un tipo que permita que haya como mínimo un flujo de aire del 30 por ciento a través del gabinete (delante y detrás).

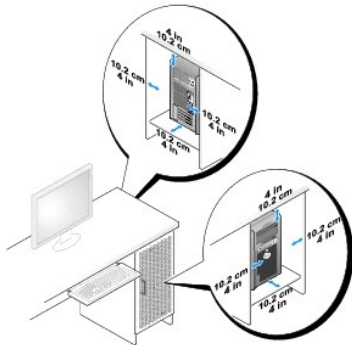

- 1 Si el ordenador está instalado en una esquina sobre un escritorio o debajo de un escritorio, deje como mínimo 5,1 centímetros (2 pulgadas) de distancia de separación entre la parte posterior del ordenador y la pared para permitir que haya el flujo de aire necesario para una ventilación adecuada.

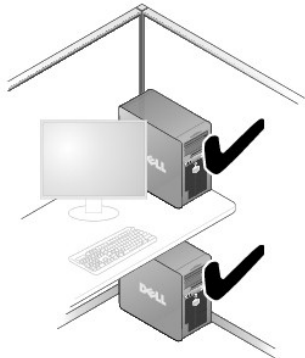

- ➔ **AVISO:** No instale el ordenador en un gabinete que no permita que haya flujo de aire. Restringir el flujo de aire afecta negativamente al rendimiento del ordenador y hace que posiblemente se caliente.



Configuración de una red doméstica y de oficina

Conexión a un adaptador de red

Para conectar el cable de red:

NOTA: Enchufe el cable de red al conector del adaptador de red del ordenador. No enchufe el cable de red al conector del módem del ordenador. No enchufe un cable de red a una toma telefónica de la pared.

1. Conecte el cable de red al conector del adaptador de red, que está situado en la parte posterior del ordenador.

Inserte el cable hasta que encaje en su posición y, a continuación, tire de él suavemente para asegurarse de que está bien encajado.

2. Conecte el otro extremo del cable de red a un dispositivo de red.

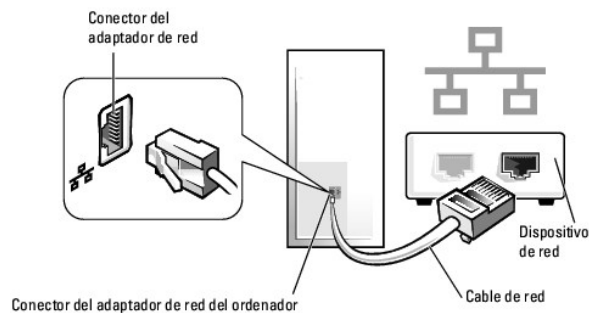

Configuración de red

Windows XP

El sistema operativo Microsoft® Windows® XP ofrece un Asistente para configuración de redes que le guiará en el proceso de compartir archivos, impresoras o una conexión a Internet entre ordenadores en un entorno doméstico o de pequeña oficina.

1. Haga clic en el botón **Inicio**, seleccione **Todos los programas**→ **Accesorios**→ **Comunicaciones** y, a continuación, haga clic en **Asistente para configuración de redes**.
2. En la pantalla de bienvenida **Asistente para configuración de red**, haga clic en **Siguiente**.
3. Haga clic en **Lista de comprobación para crear una red**.

NOTA: Al seleccionar el método de conexión **Este ordenador se conecta directamente a Internet**, se activa el servidor de seguridad integrado que se proporciona con Windows XP Service Pack 1 (SP1) o posterior.

4. Haga las comprobaciones de la lista de verificación y los preparativos necesarios.
5. Vuelva a Asistente para configuración de red y siga las instrucciones que aparecen en pantalla.

Windows Vista

Para realizar cambios en la configuración de red en Microsoft® Windows Vista™:

1. Haga clic en el botón Inicio de Windows Vista, , y, a continuación, haga clic en **Red→ Centro de redes y recursos compartidos**.
2. Haga clic en **Set up a connection or network** (Establecer una conexión o red).
3. Seleccione el tipo de conexión de red que desea hacer y siga las instrucciones de la pantalla.
4. Cuando haya acabado, cierre el Centro de redes y recursos compartidos.

Conexión a Internet

 **NOTA:** Los proveedores de servicios de internet y las ofertas de estos proveedores pueden variar según el país.

Para conectarse a Internet, necesita una conexión por módem o de red y un proveedor de servicios de internet (ISP). Su proveedor de servicios de internet (ISP) le ofrecerá una o más de las siguientes opciones de conexión a Internet:

- 1 Las conexiones ADSL, que ofrecen acceso a Internet de alta velocidad a través de la línea de teléfono existente o del servicio de telefonía móvil. Con una conexión ADSL, podrá acceder a Internet y utilizar su teléfono en la misma línea simultáneamente.
- 1 Las conexiones de módem por cable, que ofrecen acceso a Internet de alta velocidad a través de su línea de TV por cable local.
- 1 Las conexiones de módem por satélite, que ofrecen acceso a Internet de alta velocidad a través del sistema de televisión por satélite.
- 1 Las conexiones de acceso telefónico, que ofrecen acceso a Internet a través de la línea telefónica. Las conexiones de acceso telefónico son considerablemente más lentas que las de ADSL y conexiones de módem por cable (o satélite).
- 1 Las conexiones LAN (Red de área local) inalámbricas, que ofrecen acceso a Internet utilizando tecnología inalámbrica Bluetooth®.

Si utiliza una conexión de acceso telefónico, conecte una línea telefónica al conector del módem en el ordenador y a la roseta del teléfono antes de configurar la conexión a Internet. Si utiliza una conexión ADSL o de módem por cable/satélite, póngase en contacto con su proveedor de servicios de internet o con su servicio de telefonía móvil para obtener instrucciones de configuración.

Configuración de su conexión a Internet

Para configurar una conexión a Internet con un acceso directo en el escritorio de su proveedor de servicios de internet:

1. Guarde y cierre todos los archivos que estén abiertos y salga de los programas activos.
2. Haga doble clic en el icono de su proveedor de servicios de internet (ISP) en el escritorio de Microsoft® Windows®.
3. Siga las instrucciones de la pantalla para completar la configuración.

Si no tiene un icono de su proveedor de servicios de internet (ISP) en el escritorio o desea configurar una conexión a Internet con un ISP diferente, realice los pasos de la siguiente sección que se correspondan con el sistema operativo del ordenador que utiliza.

 **NOTA:** Si tiene problemas para conectarse a Internet, consulte el apartado [Configuración de una red doméstica y de oficina](#). Si no puede conectarse a Internet pero consiguió hacerlo anteriormente, puede que el proveedor de servicios de internet (ISP) tenga una interrupción del servicio. Póngase en contacto con su proveedor de servicios de internet (ISP) para comprobar el estado del servicio, o intente conectarse de nuevo más tarde.

Windows XP

1. Guarde y cierre todos los archivos que estén abiertos y salga de los programas activos.
2. Haga clic en **Inicio→ Internet Explorer**.
Aparecerá el **Asistente para conexión nueva**.
3. Haga clic en **Conectarse a Internet**.
4. En la siguiente ventana, haga clic en la opción correcta:
 - 1 Si no tiene un proveedor de servicios de internet (ISP) y desea seleccionar uno, haga clic en **Elegir de una lista de proveedores de servicios**

Internet (ISP).

- 1 Si ha obtenido información de configuración de su ISP pero no ha recibido un CD de configuración, haga clic en **Establecer mi conexión manualmente**.
- 1 Si dispone de un CD, haga clic en **Usar el CD que tengo de un proveedor de servicios Internet (ISP)**.

5. Haga clic en **Siguiente**.

Si ha seleccionado **Establecer mi conexión manualmente**, continúe con el [paso 6](#). En caso contrario, siga las instrucciones de la pantalla para completar la configuración.

 **NOTA:** Si no sabe qué tipo de conexión seleccionar, póngase en contacto con su ISP.

6. Haga clic en la opción adecuada de **¿Cómo desea conectar a Internet?** y, a continuación, haga clic en **Siguiente**.
7. Utilice la información de configuración ofrecida por su proveedor de servicios de internet (ISP) para completar la configuración.

Windows Vista™

 **NOTA:** Tenga la información de su proveedor de servicios de internet (ISP) preparada. Si no dispone de ISP, el asistente para **Conectarse a Internet** podrá ayudarle a obtener uno.

1. Guarde y cierre todos los archivos que estén abiertos y salga de los programas activos.
2. Haga clic en el botón Inicio de Windows Vista  y en **Panel de control**.

3. En **Red e Internet**, haga clic en **Conectarse a Internet**.

Aparecerá la ventana **Conectarse a Internet**.

4. Haga clic en **Banda ancha (PPPoE)** o **Conexión telefónica**, dependiendo de cómo desee conectarse:
 - 1 Seleccione **Banda ancha** si va a utilizar una conexión ADSL, de módem por satélite, de módem por TV de cable, o de tecnología inalámbrica Bluetooth.
 - 1 Seleccione **Conexión telefónica** si va a utilizar un módem de acceso telefónico o ISDN.

 **NOTA:** Si no sabe qué tipo de conexión seleccionar, haga clic en **Ayúdeme a elegir** o póngase en contacto con su proveedor de servicios de internet (ISP).

5. Siga las instrucciones de la pantalla y utilice la información de configuración suministrada por su proveedor de servicios de internet (ISP) para completar la configuración.

Transferencia de información a un equipo nuevo

Puede utilizar los "asistentes" del sistema operativo para ayudarle a transferir archivos y otros datos de un ordenador a otro (por ejemplo, de un ordenador antiguo a uno nuevo). Para obtener instrucciones, consulte en los apartados siguientes el que corresponda al sistema operativo que ejecuta su ordenador.

Microsoft® Windows® XP (opcional)

El sistema operativo Microsoft Windows XP proporciona un Asistente para transferencia de archivos y configuraciones que sirve para transferir datos del ordenador de origen a uno nuevo. Puede transferir datos, como los siguientes:

- 1 Mensajes de correo electrónico
- 1 Configuraciones de barras de herramientas
- 1 Tamaños de ventana
- 1 Marcadores de Internet

Puede transferir los datos al ordenador nuevo a través de una conexión de red o de serie o puede guardarlos en medios extraíbles como, por ejemplo, un CD grabable, para transferirlos al ordenador nuevo.

 **NOTA:** Puede transferir información de un ordenador viejo a un ordenador nuevo conectando directamente un cable serie a los puertos de entrada/salida (E/S) de los dos ordenadores. Para transferir datos a través de una conexión serie, debe acceder a la utilidad Conexiones de red desde el Panel de control y realizar los pasos de configuración adicionales, como configurar una conexión avanzada y designar el ordenador host y el ordenador invitado.

Para obtener instrucciones sobre la configuración de una conexión de cables directa entre dos ordenadores, consulte en Microsoft Knowledge Base el artículo número 305621, titulado *How to Set Up a Direct Cable Connection Between Two Computers in Windows XP*. Es posible que esta información no esté disponible en determinados países.

Para transferir información a un ordenador nuevo, debe ejecutar el Asistente para transferencia de archivos y configuraciones. Para este proceso, puede utilizar el soporte multimedia opcional *Operating System* (Sistema operativo) o bien crear un disco del asistente con el Asistente para transferencia de archivos y configuraciones.

Ejecución del Asistente para transferencia de archivos y configuraciones con el CD Operating System (Sistema operativo)

 **NOTA:** Para este procedimiento es necesario el soporte multimedia *Operating System* (Sistema operativo): este soporte multimedia es opcional, por lo que es posible que no se envíe con todos los ordenadores.

Para preparar un ordenador nuevo para la transferencia de archivos:

1. Abra el Asistente para transferencia de archivos y configuraciones: haga clic en **Inicio**→ **Todos los programas**→ **Accesorios**→ **Herramientas del sistema**→ **Asistente para transferencia de archivos y configuraciones**.
2. Cuando aparezca la pantalla de bienvenida **Asistente para transferencia de archivos y configuraciones**, haga clic en **Siguiente**.
3. En la pantalla **¿Qué ordenador es éste?**, haga clic en **Ordenador nuevo**→ **Siguiente**.
4. En la pantalla **¿Tiene un CD de Windows XP?**, haga clic en **Utilizaré el asistente desde el CD de Windows XP**→ **Siguiente**.
5. Cuando aparezca la pantalla **Diríjase al ordenador antiguo**, vaya al ordenador antiguo o de origen. No *haga* clic en **Siguiente** en esta ocasión.

Para copiar datos del ordenador antiguo:

1. En el ordenador antiguo, inserte el soporte multimedia *Operating System* (Sistema operativo) de Windows XP.
2. En la pantalla **Microsoft Windows XP**, haga clic en **Realizar tareas adicionales**.
3. En **¿Qué desea hacer?**, haga clic en **Transferir archivos y configuraciones**→ **Siguiente**.
4. En la pantalla **¿Qué ordenador es éste?**, haga clic en **Ordenador antiguo**→ **Siguiente**.
5. En la pantalla **Seleccione un método de transferencia**, haga clic en el método de transferencia que prefiera.
6. En la pantalla **Elija qué desea transferir**, seleccione los elementos que desea transferir y haga clic en **Siguiente**.
Una vez copiada la información, se muestra la pantalla **Completando la Fase de recopilación**.
7. Haga clic en **Terminar**.

Para transferir información al ordenador nuevo:

1. En la pantalla **Diríjase al ordenador antiguo** del ordenador nuevo, haga clic en **Siguiente**.
2. En la pantalla **Seleccione la ubicación de archivos y configuraciones**, seleccione el método que ha elegido para transferir los archivos y las configuraciones y haga clic en **Siguiente**.
El asistente lee las configuraciones y los archivos recopilados y los aplica al nuevo ordenador.
Una vez se han aplicado todas las configuraciones y los archivos, aparece la pantalla **Completado**.
3. Haga clic en **Completado** y reinicie el ordenador nuevo.

Ejecución del Asistente para transferencia de archivos y configuraciones sin el CD Operating System (Sistema operativo)

Para ejecutar el Asistente para transferencia de archivos y configuraciones sin el soporte multimedia *Operating System* (Sistema operativo), debe crear un disco del asistente que le permitirá crear un archivo imagen a modo de copia de seguridad para los medios extraíbles.

Para crear un disco del asistente, utilice el nuevo ordenador con Windows XP y realice los pasos siguientes:

1. Abra el Asistente para transferencia de archivos y configuraciones: haga clic en **Inicio**→ **Todos los programas**→ **Accesorios**→ **Herramientas del sistema**→ **Asistente para transferencia de archivos y configuraciones**.
2. Cuando aparezca la pantalla de bienvenida **Asistente para transferencia de archivos y configuraciones**, haga clic en **Siguiente**.
3. En la pantalla **¿Qué ordenador es éste?**, haga clic en **Ordenador nuevo**→ **Siguiente**.

4. En la pantalla **¿Tiene un CD de Windows XP?**, haga clic en **Deseo crear un disco del asistente en la siguiente unidad:**→ **Siguiente**.
5. Inserte los medios extraíbles, como un CD grabable, y haga clic en **Aceptar**.
6. Cuando la creación del disco haya finalizado y aparezca el mensaje *Diríjase al ordenador antiguo, no haga clic en Siguiente*.
7. Diríjase al ordenador antiguo.

Para copiar datos del ordenador antiguo:

1. En el ordenador antiguo, inserte el disco del asistente.
2. Haga clic en **Inicio**→ **Ejecutar**.
3. En el campo **Abrir** de la ventana **Ejecutar**, busque la ruta de acceso de **fastwiz** (en los medios extraíbles adecuados) y haga clic en **Aceptar**.
4. En la pantalla de bienvenida **Asistente para transferencia de archivos y configuraciones**, haga clic en **Siguiente**.
5. En la pantalla **¿Qué ordenador es éste?**, haga clic en **Ordenador antiguo**→ **Siguiente**.
6. En la pantalla **Seleccione un método de transferencia**, haga clic en el método de transferencia que prefiera.
7. En la pantalla **Elija qué desea transferir**, seleccione los elementos que desea transferir y haga clic en **Siguiente**.

Una vez copiada la información, se muestra la pantalla **Completando la Fase de recopilación**.

8. Haga clic en **Terminar**.

Para transferir información al ordenador nuevo:

1. En la pantalla **Diríjase al ordenador antiguo** del ordenador nuevo, haga clic en **Siguiente**.
2. En la pantalla **Seleccione la ubicación de archivos y configuraciones**, seleccione el método que ha elegido para transferir los archivos y las configuraciones y haga clic en **Siguiente**. Siga las instrucciones que aparecen en pantalla.

El asistente lee las configuraciones y los archivos recopilados y los aplica al nuevo ordenador.

Una vez se han aplicado todas las configuraciones y los archivos, aparece la pantalla **Completado**.

3. Haga clic en **Completado** y reinicie el ordenador nuevo.

 **NOTA:** Para obtener más información acerca de este procedimiento, busque en el sitio web support.dell.com el documento n.º 154781 (*What Are The Different Methods To Transfer Files From My Old Computer To My New Dell™ Computer Using the Microsoft® Windows® XP Operating System?*).

 **NOTA:** Es posible que no pueda acceder al documento Dell™ Knowledge Base en determinados países.

Microsoft Windows Vista™ (opcional)

1. Haga clic en el botón Inicio de Windows Vista  y, a continuación, haga clic en **Transferir archivos y configuraciones**→ **Iniciar Windows Easy Transfer**.
2. En el cuadro de diálogo **User Account Control** (Control de cuenta de usuario), haga clic en **Continue** (Continuar).
3. Haga clic en **Start a new transfer** (Iniciar una transferencia nueva) o **Continue a transfer in progress** (Continuar con una transferencia en curso).

Siga las instrucciones del asistente Windows Easy Transfer (Transferencia sencilla de Windows) que aparecen en la pantalla.

Configuración de una impresora

 **AVISO:** Complete la configuración del sistema operativo antes de conectar una impresora al ordenador.

Consulte la documentación incluida con la impresora para obtener información sobre la configuración, entre ella, cómo:

1. Obtener e instalar unidades actualizadas.
1. Conectar la impresora al ordenador.

- 1 Cargar papel e instalar el cartucho de tóner o de tinta.

Si necesita asistencia técnica, consulte el manual del propietario de la impresora o póngase en contacto con el fabricante de la impresora.

Cable de la impresora

Su impresora se conecta al ordenador con un cable USB o un cable paralelo. Su impresora puede no incluir un cable de impresora, así que cómprelo por separado, asegurándose de que sea compatible con la impresora y el ordenador. Si ha adquirido un cable de impresora al mismo tiempo que compró el ordenador, puede que el cable venga en la caja de envío del ordenador.

Conexión de una impresora USB

 **NOTA:** Puede conectar dispositivos USB mientras el ordenador esté encendido.

1. Complete la configuración del sistema operativo si todavía no lo ha hecho.
2. Conecte el cable de la impresora USB a los conectores USB del ordenador y de la impresora. Los conectores USB sólo se conectan de una forma.

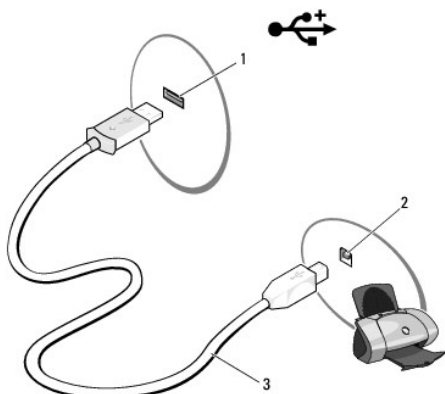

1	Conector USB en el ordenador	2	Conector USB en la impresora
3	Cable de la impresora USB		

3. Encienda la impresora y, a continuación, encienda el ordenador.
4. Dependiendo del sistema operativo de su ordenador, puede que disponga de un asistente para impresora que le ayude a instalar el controlador de la impresora:

*Si el ordenador ejecuta el sistema operativo Microsoft® Windows® XP y aparece la ventana **Asistente para agregar nuevo hardware**, haga clic en **Cancelar**.*

*Si su ordenador ejecuta el sistema operativo Windows Vista™, haga clic en el botón Inicio de Windows Vista  y haga clic en **Red→ Agregar una impresora** para iniciar el Asistente para agregar impresora.*

5. Instale el controlador de impresora si fuera necesario. Consulte el apartado [Reinstalación de controladores y utilidades](#) y la documentación incluida en la impresora.

Conexión de una impresora en paralelo

1. Complete la configuración del sistema operativo si todavía no lo ha hecho.
2. Apague el ordenador (consulte el apartado [Cómo apagar el ordenador](#)).

 **AVISO:** Para obtener mejores resultados, utilice un cable paralelo de 3 m (10 pies) o más corto.

3. Conecte el cable de la impresora en paralelo al conector paralelo del ordenador y apriete los dos tornillos. Conecte el cable al conector de la impresora y conecte los dos ganchos en las dos muescas.

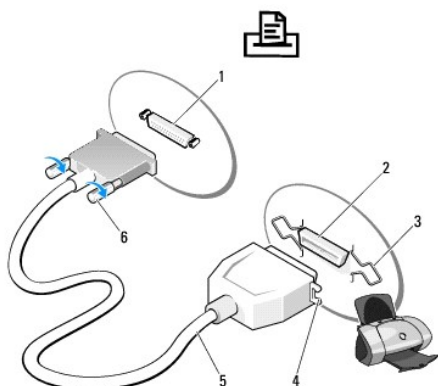

1	Conector paralelo en el ordenador	2	Conector en la impresora
3	Ganchos (2)	4	Muecscas
5	Cable de la impresora en paralelo	6	Tornillos (2)

4. Encienda la impresora y, a continuación, encienda el ordenador. Si aparece la ventana **Asistente para agregar nuevo hardware**, haga clic en **Cancelar**.
5. Instale el controlador de impresora si fuera necesario. Consulte la documentación que se incluye con la impresora para obtener instrucciones.

Conexión de dos monitores

⚠ PRECAUCIÓN: Antes de comenzar cualquiera de los procedimientos de esta sección, siga las instrucciones de seguridad que se encuentran en la *Guía de información del producto*.

Si ha adquirido una tarjeta gráfica que admita monitores duales, siga estas instrucciones para conectar y activar los monitores. Las instrucciones le dirán cómo conectar los dos monitores (cada uno de ellos con un conector VGA), un monitor con un conector VGA y un monitor con un conector DVI, o una TV.

➡ AVISO: Si conecta dos monitores que tengan conectores VGA, deberá disponer del adaptador DVI opcional para conectar el cable. Si conecta dos monitores de panel-plano, al menos uno de ellos deberá tener un conector VGA. Si conecta una TV, podrá conectar sólo un monitor (VGA o DVI) además de la TV.

Conexión de dos monitores con conectores VGA

1. Apague el sistema.

📌 NOTA: Si el ordenador tiene vídeo integrado, no conecte ningún monitor al conector de vídeo integrado. Si el conector de vídeo integrado está cubierto por una funda, no retire la funda para conectar el monitor o el monitor no funcionará.

2. Conecte uno de los monitores al conector VGA (azul) de la parte trasera del ordenador.
3. Conecte el otro monitor al adaptador DVI opcional y conecte el adaptador DVI al conector DVI (blanco) de la parte trasera del ordenador.
4. Reinicie el sistema.

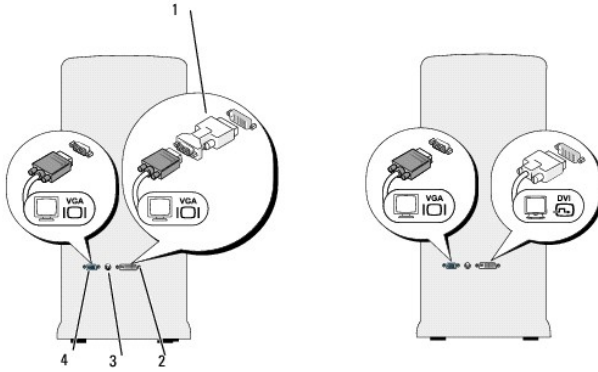

1	adaptador DVI opcional	2	conector DVI (blanco)
3	conector de SALIDA de TV	4	conector VGA (azul)

Conexión de un monitor con un conector VGAA y un monitor con un conector DVI

1. Apague el sistema.
2. Conecte el conector VGA del monitor al conector VGA (azul) de la parte trasera del ordenador.
3. Conecte el conector DVI del otro monitor al conector DVI (blanco) de la parte trasera del ordenador.
4. Reinicie el sistema.

Conexión de una TV

NOTA: Debe adquirir un cable de S-vídeo, disponible en la mayoría de los establecimientos de electrónica de consumo, para conectar un televisor al ordenador. No viene incluido con el ordenador.

1. Apague el sistema.
2. Conecte un extremo del cable de S-vídeo al conector de SALIDA de TV opcional situado en la parte trasera del ordenador.
3. Conecte el otro extremo del cable de S-vídeo al conector de entrada de S- vídeo del televisor.
4. Conecte el monitor VGA o DVI.
5. Reinicie el sistema.

Cambio de la configuración de pantalla

1. Después de conectar los monitores o el televisor, encienda el ordenador.

El escritorio de Microsoft® Windows® aparece en el monitor principal.

2. Active el modo de escritorio ampliado en la configuración de pantalla. En el modo de escritorio ampliado, puede arrastrar objetos de una pantalla a otra, con lo que se dobla de manera eficaz la cantidad de área de trabajo visible.

Dispositivos de protección de alimentación

Dispone de varios dispositivos para protegerse contra las fluctuaciones y fallos de la alimentación:

- 1 Protectores contra sobrevoltajes
- 1 Acondicionadores de línea
- 1 Sistemas de alimentación ininterrumpida (SAI)

Protectores contra sobrevoltajes

Los protectores contra sobrevoltajes y las cajas de enchufes equipadas con protección contra sobrevoltaje ayudan a evitar daños en el ordenador causados por los picos de voltaje que se puedan producir durante tormentas eléctricas o tras interrupciones eléctricas. Algunos fabricantes de protectores contra sobrevoltajes incluyen cobertura de garantía para determinados tipos de daños. Lea atentamente la garantía del dispositivo al elegir un protector contra sobrevoltajes. Un dispositivo con un rango de julios más alto ofrece mayor protección. Compare los rangos de julios para determinar la eficacia relativa de los distintos dispositivos.

- ➡ **AVISO:** La mayoría de los protectores contra sobrevoltajes no protegen contra las fluctuaciones de alimentación o los cortes de electricidad causados por descargas de rayos cercanas. Si se produce una descarga en su zona, desconecte la línea telefónica de la roseta del teléfono y desconecte el ordenador de la toma de corriente.

Muchos protectores contra sobrevoltaje tienen una roseta para protección del módem. Consulte la documentación del protector contra sobrevoltajes para obtener instrucciones sobre conexiones de módem.

- ➡ **AVISO:** No todos los protectores contra sobrevoltajes ofrecen protección al adaptador de red. Desconecte el cable de red de la toma de red de pared durante las tormentas eléctricas.

Acondicionadores de línea

- ➡ **AVISO:** Los acondicionadores de línea no protegen contra las interrupciones del suministro eléctrico.

Los acondicionadores de línea están diseñados para mantener el voltaje de corriente alterna a un nivel cuasi constante.

Sistemas de alimentación ininterrumpida

- ➡ **AVISO:** El corte del suministro eléctrico mientras los datos se estén guardando en la unidad de disco duro podría causar la pérdida de los datos o daños en los archivos.

- 📌 **NOTA:** Para garantizar un tiempo máximo de funcionamiento de la batería, conecte sólo un ordenador al SAI. Conecte los demás dispositivos, caso de una impresora, a una caja de enchufes independiente que ofrezca protección contra sobrevoltajes.

Una SAI protege contra las fluctuaciones e interrupciones de la electricidad. Los dispositivos SAI contienen una batería que proporciona alimentación temporal a los dispositivos a ellos conectados cuando la alimentación de CA se interrumpe. La batería se carga mientras haya alimentación de CA. Consulte la documentación del fabricante de SAI para obtener información acerca del tiempo de funcionamiento de la batería y para asegurarse de que el dispositivo esté aprobado por Underwriters Laboratories (UL).

[Regresar a la página de contenido](#)

[Regresar a la página de contenido](#)

Configuración del sistema

Guía del usuario de Dell™ OptiPlex™ 330

- [Descripción general](#)
- [Cómo entrar en el programa de configuración del sistema](#)
- [Pantallas del programa Configuración del sistema](#)

Descripción general

Utilice el programa Configuración del sistema como se indica a continuación:

- 1 Para cambiar la información de configuración del sistema después de que haya agregado, modificado o desmontado cualquier elemento de hardware de su ordenador
- 1 Para establecer o cambiar una opción que puede seleccionar el usuario, como la contraseña del usuario
- 1 Para leer la cantidad de memoria actual o definir el tipo de disco duro instalado

Antes de utilizar el programa Configuración del sistema, se recomienda anotar la información de la pantalla de configuración del sistema para poder utilizarla en un futuro.

 **AVISO:** A menos que sea un usuario experto, no cambie la configuración de este programa. Determinados cambios pueden hacer que el ordenador no funcione correctamente.

Cómo entrar en el programa de configuración del sistema

1. Encienda (o reinicie) el ordenador.
2. Cuando aparezca el logotipo azul de DELL™, pulse <F2> inmediatamente.

Si espera demasiado y aparece el logotipo del sistema operativo, siga esperando hasta que aparezca el escritorio de Microsoft® Windows®. Después apague el ordenador (consulte el apartado [Cómo apagar el ordenador](#)) y vuelva a intentarlo.

Pantallas del programa Configuración del sistema

La pantalla de configuración del sistema muestra la información de la configuración actual o modificable del ordenador. La información de la pantalla se divide en tres áreas: la lista de opciones, el campo de la opción activa y las funciones de tecla.

Lista de opciones: este campo aparece en la parte izquierda de la ventana de configuración del sistema. Se trata de una lista desplazable que contiene las opciones que definen la configuración del ordenador, incluido el hardware instalado, la conservación de energía y las características de seguridad.

Avance y retroceda por la lista mediante las teclas de flecha hacia arriba y hacia abajo. Si se resalta una opción, el **campo de opciones** muestra más información sobre dicha opción y la configuración disponible y actual de ésta. Utilice las teclas + y - del teclado numérico para ampliar o contraer cada opción.

Campo de opciones: este campo contiene información sobre cada una de las opciones. En este campo puede ver y modificar los valores actuales.

Utilice las teclas de flecha hacia la izquierda y hacia la derecha para resaltar una opción. Pulse <Intro> para activar esa selección.

Funciones de tecla: este campo aparece bajo el **campo de opciones** y enumera las teclas y sus funciones dentro del campo de configuración del sistema que está activo.

Opciones del programa de configuración del sistema

 **NOTA:** Los elementos listados en esta sección aparecerán o no en función del ordenador y de los dispositivos que haya instalados en éste.

Sistema

System Info (Información del sistema)	Aparece el nombre del Sistema , la versión de BIOS , la etiqueta de servicio , el Express Service Code (código de servicio rápido), si procede, y la etiqueta de propiedad . Ninguno de estos campos se puede modificar.
Processor Info (Información del procesador)	Identifica el tipo de procesador , la velocidad del reloj del procesador , la velocidad del bus del procesador , el tamaño de la memoria caché L2 del procesador y la Id. del procesador . Establece si el procesador es Hyper-threading y compatible con varios núcleos , y si admite tecnología de 64 bits . Ninguno de estos campos se puede modificar.
Memory Info (Información de la memoria)	Aparece el tamaño de la memoria instalada , la velocidad de memoria , el modo de canal de memoria (dual o simple), la tecnología de memoria y la información de ranura de memoria de la memoria instalada. Por cada ranura de memoria llena, Configuración del sistema muestra el tamaño de DIMM, la compatibilidad con ECC , el rango , el tipo y la organización . Las ranuras de memoria vacías se indican como "Empty" (Vacía). Ninguno de estos campos se puede modificar.
PCI Info (Información de PCI)	Identifica las tarjetas PCI o PCI Express instaladas y sus respectivas Id. de ranura . Ninguno de estos campos se puede modificar.
Date/Time (Fecha y hora)	Muestra los valores de fecha y hora actuales.
Boot Sequence (Secuencia de inicio)	El ordenador intenta iniciar siguiendo la secuencia de los dispositivos especificados en esta lista. Esta opción le permite controlar/modificar la secuencia de inicio (consulte el apartado Secuencia de inicio).

Unidades	
Diskette Drive (Unidad de disquetes) 1 Con unidad de disco flexible: Interna es el valor predeterminado 1 Sin unidad de disco flexible: USB es el valor predeterminado.	Esta opción activa o desactiva la unidad de disquete. Las opciones disponibles son Off (Desactivada), Internal (Interna), USB y Read Only (Sólo lectura). NOTA: Si está seleccionada la opción USB , asegúrese de que la opción de configuración de la controladora de USB en Onboard Devices (Dispositivos integrados) está establecida en On (Activada).
SATA 0 through SATA n (De SATA 0 a SATA n)	Identifica, activa y desactiva las unidades conectadas a los conectores SATA de la placa base, y enumera las capacidades de las unidades de disco duro.
SATA Operation (Funcionamiento de SATA) (Detección automática de RAID/AHCI predeterminado)	Opciones para los ordenadores de minitorre y de escritorio: 1 RAID Autodetect/AHCI (Detección automática de RAID/AHCI) (RAID con unidades firmadas, si no AHCI) 1 RAID Autodetect/ATA (Detección automática de RAID/AHCI) (RAID con unidades firmadas, si no ATA) 1 RAID On (RAID activado) (SATA se configura para RAID en cada inicio) NOTA: En el modo de detección automática, el sistema configura la unidad como RAID si en la unidad se detecta una firma RAID. Si no, la unidad se configurará como AHCI o ATA.
SMART Reporting (Notificación SMART) (off [Desactivado] es el valor predeterminado)	Este valor determina si se notifican o no los errores de la unidad integrada durante el inicio del sistema.

Dispositivos integrados	
Integrated NIC (NIC integrada) (On [Encendido] es el valor predeterminado)	Activa o desactiva la controladora NIC integrada. Los valores son Off (Apagada), On (Activada), On w/ PXE (Activada con PXE) u On w/RPL (Activada con RPL) . Si está activado el valor On w/ PXE (Activada con PXE) o On w/RPL (Activada con RPL) , y la rutina de inicio no está disponible desde el servidor de red, el ordenador intentará arrancar desde el siguiente dispositivo de la lista de secuencia de inicio.
Integrated Audio (Audio integrado) (On [Encendido] es el valor predeterminado)	Activa o desactiva la controladora de audio integrada.
USB Controller (Controladora USB) (On [Encendido] es el valor predeterminado)	Activa o desactiva la controladora USB interna. No Boot (Sin arrancar) activa la controladora pero desactiva la posibilidad de arrancar desde un dispositivo USB. NOTA: Los sistemas operativos compatibles con USB reconocerán unidades de disco flexible USB independientemente de si está o no establecido el valor No Boot (Sin arrancar).
USB frontal (On [Encendido] es el valor predeterminado)	Activa o desactiva los puertos USB anteriores.
PCI Slots (Ranuras PCI) (On [Encendido] es el valor predeterminado)	Activa o desactiva todas las ranuras para PCI.
LPT Port Mode (Modo de puerto LPT) (PS/2 es el valor predeterminado)	Determina el modo de funcionamiento del puerto paralelo interno. 1 La opción Off (Desconectado) desactiva el puerto. 1 La opción AT configura el puerto para que sea compatible con AT. 1 La opción PS/2 configura el puerto para que sea compatible con PS/2. 1 La opción EPP configura el puerto para el protocolo bidireccional EPP. 1 La opción ECP configura el puerto para el protocolo bidireccional ECP.

	NOTA: Si establece el LPT Port Mode (Modo de puerto LPT) en ECP , aparecerá la opción LPT Port DMA (DMA de puerto LPT) en el menú de opciones.
LPT Port Address (Dirección del puerto LPT)	Determina la dirección que utiliza el puerto paralelo integrado.
Serial Port #1 (Puerto serie n°. 1) (Auto es el valor predeterminado)	Determina el funcionamiento del puerto serie. Auto , el valor predeterminado, configura automáticamente un conector con una designación particular (COM1 o COM3).
Serial Port #2 (Puerto serie n°. 2) (Auto es el valor predeterminado)	Determina el funcionamiento del puerto serie. NOTA: Sólo disponible si se instala un adaptador de puerto serie PS/2. Auto , el valor predeterminado, configura automáticamente un conector con una designación particular (COM2 o COM4).

Vídeo	
Primary Video (Vídeo principal) (Auto es el valor predeterminado)	Este valor especifica cuál es la controladora de vídeo principal, Auto (Automática) o Onboard/PEG (Integrada/PEG). Si está seleccionada la opción Auto (Automática), se utilizará la controladora de vídeo adicional. NOTA: Una tarjeta de gráficos PCI Express suplantar a la controladora de vídeo integrada.

Rendimiento	
Multiple CPU Core (CPU de múltiples núcleos) (On [Encendido] es el valor predeterminado)	Determina si el procesador tiene uno o dos núcleos activados. La opción On (Activado) activa el segundo núcleo.
SpeedStep (Off [Desactivado] es el valor predeterminado)	Activa Intel® SpeedStep® para todos los procesadores compatibles del ordenador. Este valor cambia el consumo de energía y la frecuencia del procesador. NOTA: Es posible que esta opción no esté disponible en su ordenador.
Limit CPUID Value (Limitar valor de CPUID) (Off [Desactivado] es el valor predeterminado)	Limita el valor máximo que admitirá la función CPUID estándar del procesador. Algunos sistemas operativos no finalizan la instalación si la función CPUID máxima admitida es superior a 3.
HDD Acoustic Mode (Modo acústico HDD) (valor predeterminado Bypass (Omitir))	<ul style="list-style-type: none"> Bypass (Omitir): el ordenador no prueba ni cambia la actual configuración del modo de sonido. Quiet (Silencio): la unidad de disco duro funciona con su configuración más silenciosa. Suggested (Recomendado): la unidad de disco duro funciona al nivel recomendado por el fabricante. Performance (Rendimiento): la unidad de disco duro funciona a su máxima velocidad. <p>NOTA: Si se cambia al modo de rendimiento puede que la unidad sea más ruidosa, pero su funcionamiento no se ve afectado. El cambio de la configuración de acústica no modifica la imagen de la unidad de disco duro.</p>

Seguridad	
Admin Password (Contraseña admin) (Not Set [No establecida] es el valor predeterminado)	Muestra el estado actual de la función de seguridad por contraseña del programa Configuración del sistema y le permite verificar y asignar una nueva contraseña del administrador. La contraseña de administrador puede haberse desactivado mediante un puente en la placa base.
System Password (Contraseña del sistema) (Not Set [No establecida] es el valor predeterminado)	Muestra el estado actual de la función de seguridad por contraseña del sistema y permite asignar y comprobar una nueva contraseña del sistema. La contraseña de administrador puede haberse desactivado mediante un puente en la placa base.
Drive 0-n Password (Contraseña de unidad 0-n) (Not Set [No establecida] es el valor predeterminado)	Muestra el estado actual de la función de seguridad por contraseña de la unidad de disco duro y permite asignar y verificar una nueva contraseña de la unidad de disco duro. Si la unidad es de CD o DVD, no habrá disponible contraseña.
Password Changes (Cambios de contraseña)	Determina la interacción entre la contraseña del Sistema y la contraseña del administrador. <ul style="list-style-type: none"> Locked (Bloqueada) impide que un usuario sin una contraseña de administrador válida consiga modificar la

(Unlocked [Desbloqueado] es el valor predeterminado)	<p>contraseña del Sistema.</p> <ul style="list-style-type: none"> 1 Unlocked (Desbloqueada) permite que un usuario con una contraseña del Sistema válida modifique la contraseña del sistema.
Execute Disable (Ejecutar deshabilitar)	Activa o desactiva la tecnología de protección de memoria Execute Disable.
(On [Encendido] es el valor predeterminado)	
Computrace(R)	Activa o desactiva la interfaz BIOS del agente opcional Computrace® de Absolute® Software. Este servicio de supervisión opcional se debe adquirir por separado.
(Deactivate [Desactivar] es el valor predeterminado)	<ul style="list-style-type: none"> 1 Activate (Activar) activa <i>permanentemente</i> la interfaz BIOS del agente Computrace. 1 Disable (Desactivar) desactiva <i>permanentemente</i> la interfaz BIOS del agente Computrace. 1 Deactivate (Desactivar temporalmente) desactiva <i>temporalmente</i> la interfaz BIOS del agente Computrace. <p>Mediante la activación del servicio, da su consentimiento para la transmisión de datos de su ordenador al servidor Computrace.</p>

Administración de energía	
AC Recovery (Recuperación de CA)	Determina la forma en la que el sistema responde cuando se vuelve a aplicar alimentación de CA tras una pérdida de alimentación.
(Off [Desactivado] es el valor predeterminado)	<ul style="list-style-type: none"> 1 Off (Desactivado) ordena al sistema pararse cuando se vuelve a aplicar la alimentación. Debe pulsar el botón de alimentación del panel anterior antes de que se encienda el sistema. 1 On (Activado) ordena al sistema encenderse cuando se vuelve a aplicar la alimentación. 1 Last (Último) ordena al sistema volver al último estado en el que estaba el sistema antes de apagarse.
Auto Power On (Encendido automático)	Configura el ordenador para que se encienda automáticamente.
(Off [Desactivado] es el valor predeterminado)	<ul style="list-style-type: none"> 1 Off (Desactivado) desactiva esta función. 1 Everyday (Todos los días) enciende el ordenador cada día a una hora establecida en Auto Power Time (Hora de encendido automático). 1 Weekdays (Días entre semana) enciende el ordenador cada día, de lunes a viernes, a la hora establecida en Auto Power Time (Hora de encendido automático). <p>NOTA: Esta función no tiene efecto si apaga el ordenador con el conmutador de una caja de contactos o de un protector contra sobrevoltajes.</p>
Auto Power Time (Hora de encendido automático)	Establece la hora en la que se encenderá el ordenador automáticamente.
	La hora se mantiene en el formato de 12 horas estándar (<i>horas: minutos</i>). Cambie la hora de arranque pulsando las teclas de flecha hacia la izquierda o hacia la derecha para aumentar o disminuir los números, o escribalos en los campos de fecha y hora.
Low Power Mode (Modo de bajo consumo)	Cuando se selecciona Low Power Mode (Modo de bajo consumo), los eventos de activación remota dejarán de encender el ordenador cuando éste esté en hibernación o apagado a través de la controladora de red integrada.
(Off [Desactivado] es el valor predeterminado)	
Remote Wake-Up (Reactivación remota)	Esta opción permite que el sistema se encienda cuando un módem compatible con la activación remota o una controladora de interfaz de red recibe una señal de activación.
(Off [Desactivado] es el valor predeterminado)	<p>On (Activado) es el valor predeterminado. On w/ Boot to NIC (Activado con arranque desde la NIC) permitirá que el ordenador intente arrancar desde una red antes de utilizar la secuencia de arranque.</p> <p>NOTA: Normalmente, el sistema se puede iniciar de forma remota desde el modo de espera, desde el modo de hibernación o cuando está apagado. Si la opción Low Power Mode (Administración de energía mínima) del menú Power Management (Administración de energía) está activada, el sistema sólo puede encenderse remotamente desde el modo Suspend (Espera).</p>
Suspend Mode (Modo de espera)	Establece el modo de espera del ordenador.
(S3 es el valor predeterminado)	<ul style="list-style-type: none"> 1 S1 - Un estado de suspensión en que el ordenador se ejecuta en modo de bajo consumo. 1 S3 - Un estado de suspensión en que la alimentación se reduce o apaga para muchos componentes; no obstante, la memoria del sistema permanece activa.

Mantenimiento	
Service Tag (Etiqueta de servicio)	Muestra la etiqueta de servicio del ordenador.
SERR Message (Mensaje SERR)	Algunas tarjetas gráficas requieren que el mensaje SERR esté desactivado.
(On [Encendido] es el valor predeterminado)	
Load Defaults (Cargar valores predeterminados)	Restaura las opciones de configuración del sistema a sus valores predeterminados de fábrica.
Event Log (Registro de	Le permite ver el Event Log (Registro de eventos). Las entradas están marcadas como R para Read (Leída) y U para Unread

sucesos)	(Sin leer). Mark All Entries Read (Marcar todas las entradas como leídas) coloca una R a la izquierda de todas las entradas. Clear Log (Borrar registro) borra el Event Log (Registro de eventos).
ASF Mode (Modo ASF)	Controla la gestión del formato de alerta estándar de la controladora de interfaces de red (NIC). Esta opción de configuración del BIOS se utiliza para seleccionar la función ASF 2.0, Alert Only (Sólo alerta) o Off (Desactivada).

Comportamiento de POST	
Fast Boot (Inicio rápido) (On [Encendido] es el valor predeterminado)	Cuando está activada, esta función reduce el tiempo de inicio del ordenador omitiendo algunos pasos de compatibilidad. <ul style="list-style-type: none"> 1 Off (Desactivada) : no se salta ningún paso durante el inicio del ordenador. 1 On (Activada) : el sistema se inicia más rápidamente.
Numlock Key (Tecla Bloq Num) (On [Encendido] es el valor predeterminado)	Determina la funcionalidad de las teclas numéricas de la parte derecha del teclado. <ul style="list-style-type: none"> 1 Off (Desactivada) : las teclas del teclado derecho funcionan como flechas. 1 On (Activada) : las flechas del teclado derecho funcionan como números.
POST Hotkeys (Teclas de acceso de la POST) (Setup & Boot Menu [Configuración y Menú de inicio] predeterminado)	Determina si la pantalla de inicio de sesión muestra un mensaje que indique la secuencia de pulsaciones de teclas necesaria para entrar en el programa de configuración o en la función de inicio rápido . <ul style="list-style-type: none"> 1 La opción Setup & Boot Menu (Configuración y Menú de inicio) muestra ambos mensajes (F2=Setup y F12=Boot Menu). 1 Setup (Configuración) muestra sólo el mensaje de configuración (F2=Setup). 1 Boot Menu (Menú de inicio) muestra sólo el mensaje de inicio rápido (F12=Boot Menu). 1 None (Ninguno) no muestra ningún mensaje.
Keyboard Errors (Errores del teclado) (Report [Informe] predeterminado)	Cuando se establece en Report (Informar) (activado) y se detecta un error durante la POST, el BIOS mostrará el mensaje de error y le pedirá que pulse <F1> para continuar o bien <F2> para entrar en la configuración del sistema. Si se establece en Do Not Report (No informar) (desactivado) y se detecta un error durante la POST, el BIOS mostrará el mensaje de error y seguirá iniciando el sistema.

Secuencia de inicio

Esta función permite cambiar la secuencia de arranque de los dispositivos.

Valores de la opción

- 1 **USB Device** (Dispositivo USB): el ordenador intenta arrancar desde el dispositivo USB. Si no hay ningún sistema operativo, el ordenador genera un mensaje de error.
- 1 **Onboard or USB Floppy Drive** (Unidad de disquete USB o integrada): el ordenador intenta arrancar desde la unidad de disquete. Si el disquete no es iniciable o si no hay disquete en la unidad, el ordenador genera un mensaje de error.
- 1 **Onboard SATA Hard Drive** (Unidad de disco duro SATA integrada): el ordenador intenta arrancar desde la unidad de disco duro ATA serie principal. Si no hay ningún sistema operativo en la unidad, el ordenador genera un mensaje de error.
- 1 **Onboard or USB Optical Drive** (Unidad óptica USB o integrada): El ordenador intenta arrancar desde la unidad óptica. Si no hay ningún disco en la unidad, o si el disco no tiene ningún sistema operativo, el ordenador genera un mensaje de error.
- 1 **Onboard Network Controller** (Controladora de red incorporada): el ordenador intenta arrancar desde la controladora de red. Si no hay ningún sistema operativo, el ordenador genera un mensaje de error.

Cambio de la secuencia de inicio del inicio actual

Puede utilizar esta función, por ejemplo, para indicar al ordenador que debe arrancar desde la unidad óptica para que pueda ejecutar los Dell Diagnostics (Diagnósticos Dell) en *Soporte multimedia Drivers and Utilities* (Controladores y utilidades), pero desea que el ordenador arranque desde la unidad de disco duro cuando las pruebas de diagnóstico hayan acabado. También puede utilizar esta función para reiniciar el ordenador desde un dispositivo USB, como una unidad de disco flexible, una clave de memoria o una unidad óptica.

 **NOTA:** Si va a arrancar desde una unidad de disquete USB, antes debe definir la unidad de disquete con el valor USB en el programa de configuración del sistema (consulte el apartado [Configuración del sistema](#)).

1. Si va a arrancar desde un dispositivo USB, conecte dicho dispositivo al conector USB.
2. Encienda (o reinicie) el ordenador.
3. Cuando aparezca F2 = Setup, F12 = Boot Menu (F2 = Configuración, F12 = Menú de inicio) en el margen superior derecho de la pantalla, pulse <F12>.

Si no lo hace inmediatamente, aparecerá el logotipo del sistema operativo; espere hasta que aparezca el escritorio de Microsoft Windows. Después apague el ordenador (consulte el apartado [Cómo apagar el ordenador](#)) y vuelva a intentarlo.

Aparecerá **Boot Device Menu** (Menú de dispositivos de arranque), donde se muestran todos los dispositivos de arranque disponibles. Cada dispositivo

tiene un número junto a él.

4. En la parte inferior del menú, indique el número del dispositivo que sólo se va a utilizar para el inicio actual.

Por ejemplo, si va a iniciar en una tecla de memoria USB, resalte **USB Flash Device** (Dispositivo flash USB) y pulse <Intro>.

 **NOTA:** Para iniciar en un dispositivo USB, el dispositivo tiene que ser de arranque. Para asegurarse de que el dispositivo es iniciable, compruebe la documentación o el sitio Web del dispositivo.

Cambio de la secuencia de inicio para futuros inicios

1. Ejecute el programa de configuración del sistema (consulte el apartado [Cómo entrar en el programa de configuración del sistema](#)).
2. Utilice las teclas de flecha para resaltar la opción del menú **Secuencia de inicio** y pulse <Intro> para acceder al menú emergente.

 **NOTA:** Anote la secuencia de inicio actual por si quisiera restaurarla.

3. Pulse las teclas de flecha hacia arriba y hacia abajo para desplazarse por la lista de dispositivos.
4. Para activar o desactivar un dispositivo, pulse la barra espaciadora. (Los dispositivos activados que tienen una marca de verificación).
5. Pulse <Mayús><Flecha arriba> o <Mayús><Flecha abajo> para mover un dispositivo seleccionado hacia arriba o hacia abajo en la lista.

[Regresar a la página de contenido](#)

[Regresar a la página de contenido](#)

Reinstalación de software

Guía del usuario de Dell™ OptiPlex™ 330

- [Controladores](#)
- [Solución de problemas de software y hardware](#)
- [Restauración del sistema operativo](#)

Controladores

¿Qué es un controlador?

Un controlador es un programa que controla un dispositivo, como por ejemplo una impresora, un ratón o un teclado. Todos los dispositivos necesitan un controlador.

Un controlador funciona como traductor entre el dispositivo y los programas que lo utilizan. Cada dispositivo posee un conjunto propio de comandos especializados que sólo su controlador puede reconocer.

Dell le suministra el ordenador con todos los controladores necesarios instalados— no necesita instalar ni configurar.

- **AVISO:** El soporte multimedia *Drivers and Utilities* (Controladores y utilidades) puede contener controladores para sistemas operativos diferentes al de su ordenador. Asegúrese de que está instalando el software adecuado para el sistema operativo.

Muchos controladores, como los de teclado, vienen incluidos en el sistema operativo Microsoft Windows. Deberá instalar controladores en los casos siguientes:

- 1 Si desea actualizar el sistema operativo.
- 1 Vuelva a instalar el sistema operativo.
- 1 Si desea conectar o instalar un nuevo dispositivo.

Cómo identificar los controladores

Si experimenta problemas con algún dispositivo, determine si el origen del problema es el controlador y, en caso necesario, actualícelo.

Microsoft® Windows® XP

1. Haga clic en **Inicio**→ **Panel de control**.
2. Debajo de **Elija una categoría**, haga clic en **Rendimiento y mantenimiento**, y en **Sistema**.
3. En la ventana **Propiedades del sistema**, haga clic en la ficha **Hardware** y, a continuación, en **Administrador de dispositivos**.

Microsoft Windows Vista™

1. Haga clic en el botón de inicio de Windows Vista , y haga clic con el botón derecho del ratón en **Computer** (PC).
2. Haga clic en **Propiedades**→ **Administrador de dispositivos**.

- **NOTA:** Es posible que aparezca la ventana **User Account Control** (Control de cuenta de usuario). Si es un administrador del ordenador, haga clic en **Continue** (Continuar); si no, póngase en contacto con el administrador para continuar.

Desplácese por la lista para ver si algún dispositivo presenta un signo de exclamación (un círculo amarillo con el signo [!]) en el icono del dispositivo.

Si hay un signo de admiración junto al nombre del dispositivo, posiblemente tendrá que reinstalar el controlador o instalar uno nuevo.

Reinstalación de controladores y utilidades

- **AVISO:** En la página web Dell Support (support.dell.com) y en el soporte multimedia *Drivers and Utilities* (Controladores y utilidades) se proporcionan los controladores aprobados para los ordenadores Dell™. Si instala controladores obtenidos de otras fuentes, puede que el ordenador no funcione correctamente.

Cómo usar la función Desinstalación del controlador de dispositivo de Windows

Si se produce un problema en el ordenador después de instalar o actualizar un controlador, utilice la función Desinstalación del controlador de dispositivo de Windows para restaurar la versión previamente instalada del controlador.

Windows XP:

1. Haga clic en **Inicio**→ **Mi PC**→ **Propiedades**→ **Hardware**→ **Administrador de dispositivos**.
2. Haga clic con el botón derecho del ratón en el dispositivo para el que se ha instalado el nuevo controlador y haga clic en **Propiedades**.
3. **Haga clic en la ficha Controladores**→ Desinstalar controlador.

Windows Vista:

1. Haga clic en el botón de inicio de Windows Vista , y haga clic con el botón derecho del ratón en **Computer (PC)**.
2. Haga clic en **Propiedades**→ **Administrador de dispositivos**.

 **NOTA:** Es posible que aparezca la ventana **User Account Control** (Control de cuenta de usuario). Si es un administrador del ordenador, haga clic en **Continuar**; si no, póngase en contacto con el administrador para entrar en el Administrador de dispositivos.

3. Haga clic con el botón derecho del ratón en el dispositivo para el que se ha instalado el nuevo controlador y haga clic en **Propiedades**.
4. Haga clic en la ficha **Controladores**→ **Desinstalar controlador**.

Si la función Desinstalación del controlador de dispositivo no resuelve el problema, utilice la función Restaurar sistema (consulte el apartado [Restauración del sistema operativo](#)) para que el ordenador vuelva al estado operativo que existía antes de instalar el nuevo controlador.

Reinstalación manual de controladores

Después de extraer los archivos de controlador en la unidad de disco duro tal como se describe en el apartado anterior:

Windows XP:

1. Haga clic en **Inicio**→ **Mi PC**→ **Propiedades**→ **Hardware**→ **Administrador de dispositivos**.
2. Haga doble clic en el tipo de dispositivo para el que va a instalar el controlador (por ejemplo, **Audio o Vídeo**).
3. Haga doble clic en el nombre del dispositivo para el que está instalando el controlador.
4. Haga clic en la ficha **Controlador**→ **Actualizar controlador**.
5. Haga clic en **Install from a list or specific location (Advanced)**→ **Next** (Instalar desde una lista o ubicación específica (avanzado)→ Siguiente).
6. Haga clic en **Examinar** y vaya al sitio en el que previamente copió los archivos de los controladores.
7. Cuando aparezca el nombre del controlador adecuado, haga clic en **Siguiente**.
8. Haga clic en **Finalizar** y reinicie el ordenador.

Windows Vista:

1. Haga clic en el botón de inicio de Windows Vista , y haga clic con el botón derecho del ratón en **Computer (PC)**.
2. Haga clic en **Propiedades**→ **Administrador de dispositivos**.

 **NOTA:** Es posible que aparezca la ventana **User Account Control** (Control de cuenta de usuario). Si es un administrador del ordenador, haga clic en **Continuar**; si no, póngase en contacto con el administrador para entrar en el Administrador de dispositivos.

3. Haga doble clic en el tipo de dispositivo para el que va a instalar el controlador (por ejemplo, **Audio o Vídeo**).
4. Haga doble clic en el nombre del dispositivo para el que está instalando el controlador.
5. Haga clic en la ficha **Controlador**→ **Actualizar controlador**→ **Browse my computer for driver software** (Buscar en mi ordenador el software del controlador).

6. Haga clic en **Examinar** y vaya al sitio en el que previamente copió los archivos de los controladores.
7. Cuando el nombre del controlador apropiado aparezca, haga clic en el nombre del controlador→ **Aceptar**→ **Siguiente**.
8. Haga clic en **Terminar** y reinicie el ordenador.

Solución de problemas de software y hardware

Si un dispositivo no se detecta durante la configuración del sistema operativo o se detecta pero no está configurado correctamente, puede utilizar el Agente de solución de errores de hardware para solucionar la incompatibilidad.

Para iniciar el Solucionador de Problemas de Hardware:

Windows XP:

1. Haga clic en **Inicio**→ **Ayuda y soporte técnico**.
2. Escriba *solucionador de problemas de hardware* en el campo de búsqueda y pulse <Intro> para iniciar la búsqueda.
3. En el apartado **Solucionar un problema**, haga clic en **Solucionador de problemas de hardware**.
4. En la lista **Solucionador de problemas de hardware**, seleccione la opción que mejor describa el problema, y haga clic en **Siguiente** para seguir los restantes pasos de la solución del problema.

Windows Vista:

1. Haga clic en el botón de inicio de Windows Vista  , y haga clic en **Ayuda y soporte técnico**.
2. Escriba *solucionador de problemas de hardware* en el campo de búsqueda y pulse <Intro> para iniciar la búsqueda.
3. En los resultados de la búsqueda, seleccione la opción que describa mejor el problema y siga con los pasos de resolución restantes.

Restauración del sistema operativo

Puede restaurar su sistema operativo de la siguiente manera:

1. Restaurar sistema restituye su ordenador al estado operativo previo sin afectar los archivos de datos. Utilice Restaurar Sistema como la primera solución para recuperar su sistema operativo y conservar los archivos de datos.
1. Dell PC Restore by Symantec (Restaurar PC de Dell por Symantec), disponible en Windows XP, y Dell Factory Image Restore (Restaurar imagen de fábrica de Dell), disponible en Windows Vista, restauran la unidad de disco duro al estado operativo en que se encontraba cuando compró el ordenador. Las dos funciones borran permanentemente todos los datos de la unidad de disco duro y quitan cualquier aplicación que se instaló después de haber recibido el ordenador. Utilice Dell PC Restore o Dell Factory Image Restore sólo si Restaurar sistema no ha solucionado el problema del sistema operativo.
1. Si ha recibido un disco *Operating System* (Sistema operativo) con el ordenador, puede usarlo para restaurar el sistema operativo. Sin embargo, el uso del disco *Operating System* (Sistema operativo) también elimina todos los datos del disco duro. Use el disco *únicamente* si Restaurar sistema no soluciona el problema del sistema operativo.

Cómo utilizar la función Restaurar sistema de Microsoft Windows

Los sistemas operativos Windows proporcionan la función Restaurar sistema, que permite volver a un estado operativo anterior del ordenador (sin que ello afecte a los archivos de datos) si, al realizar cambios en el hardware, en el software o en otros valores del sistema, el ordenador se queda en un estado operativo no deseado. Todos los cambios que la función Restaurar sistema haga en el ordenador son completamente reversibles.

 **AVISO:** Realice copias de seguridad periódicas de los archivos de datos. La función Restaurar sistema no supervisa ni recupera los archivos de datos.

 **NOTA:** Los procedimientos en este documento fueron escritos para la vista predeterminada de Windows, por lo que podrían no funcionar si cambia el ordenador Dell™ a la vista clásica de Windows.

Inicio de la función Restaurar sistema

Windows XP:

 **AVISO:** Antes de restaurar el ordenador a un estado operativo anterior, guarde y cierre los archivos abiertos y salga de los programas activos. No modifique, abra ni suprima ningún archivo ni programa hasta que la restauración del sistema haya finalizado.

1. Haga clic en **Inicio**→ **Todos los programas**→ **Accesorios**→ **Herramientas del sistema**→ **Restaurar sistema**.

2. Haga clic en **Restaurar mi ordenador a una hora anterior** o **Crear un punto de restauración**.
3. Haga clic en **Siguiente** y siga el resto de las indicaciones que aparecen en la pantalla.

Windows Vista:

1. Haga clic en **Inicio** .
2. En el recuadro Iniciar búsqueda, escriba `Restaurar sistema` y pulse <Intro>.

 **NOTA:** Es posible que aparezca la ventana **User Account Control** (Control de cuenta de usuario). Si es un administrador del ordenador, haga clic en **Continue** (Continuar); si no, póngase en contacto con el administrador para continuar con la acción deseada.

3. Haga clic en **Next** (Siguiente) y siga el resto de indicaciones de la pantalla.

En caso de que la función Restaurar sistema no solucionase el problema, puede deshacer la última restauración del sistema.

Cómo deshacer la última operación de Restaurar sistema

 **AVISO:** Antes de deshacer la última restauración del sistema, guarde y cierre todos los archivos abiertos y cierre todos los programas. No modifique, abra ni suprima ningún archivo ni programa hasta que la restauración del sistema haya finalizado.

Windows XP:

1. Haga clic en **Inicio**→ **Todos los programas**→ **Accesorios**→ **Herramientas del sistema**→ **Restaurar sistema**.
2. Seleccione **Deshacer la última restauración** y haga clic en **Siguiente**.

Windows Vista:

1. Haga clic en **Inicio** .
2. En el recuadro Iniciar búsqueda, escriba `Restaurar sistema` y pulse <Intro>.
3. Seleccione **Deshacer la última restauración** y haga clic en **Siguiente**.

Activación de la función Restaurar sistema

 **NOTA:** Windows Vista no desactiva la función Restaurar sistema aunque haya poco espacio en el disco. Por tanto, los pasos que aparecen a continuación sólo se aplican a Windows XP.

Si reinstala Windows XP con menos de 200 MB de espacio libre disponible en el disco duro, se desactivará automáticamente la función Restaurar sistema.

Para ver si la función Restaurar sistema está activada:

1. Haga clic en **Inicio**→ **Panel de control**→ **Rendimiento y mantenimiento**→ **Sistema**.
2. Haga clic en la ficha **Restaurar sistema** y asegúrese de que la opción **Desactivar Restaurar sistema** no esté seleccionada.

Uso de Dell™ PC Restore y Dell Factory Image Restore

 **AVISO:** El uso de Dell PC Restore (Restaurar PC de Dell) o Dell Factory Image Restore (Restaurar imagen de fábrica de Dell) suprime permanentemente todos los datos de la unidad de disco duro y elimina cualquier programa o controlador instalado después de haber recibido el ordenador. Si es posible, cree una copia de seguridad de los datos antes de utilizar estas opciones. Utilice las funciones PC Restore o Factory Image Restore sólo si Restaurar sistema no ha solucionado el problema del sistema operativo.

 **NOTA:** Es posible que Dell PC Restore by Symantec (Restaurar PC de Dell por Symantec) y Dell Factory Image Restore (Restaurar imagen de fábrica de Dell) no estén disponibles en algunos países u ordenadores.

Utilice Dell PC Restore (Windows XP) o Dell Factory Image Restore (Windows Vista) únicamente como último método para restaurar el sistema operativo. Estas opciones restauran la unidad de disco duro al estado operativo en que estaba cuando compró el ordenador. Cualquier programa o archivo que se haya agregado desde que recibió su ordenador—incluidos los archivos de datos—se borrarán permanentemente de la unidad de disco duro. Los archivos de datos incluyen: documentos, hojas de cálculo, mensajes de correo electrónico, fotos digitales, archivos de música, etc. Si es posible, realice una copia de seguridad de todos los datos antes de utilizar la función PC Restore o Factory Image Restore.

Windows XP: Dell PC Restore (Restaurar PC de Dell)

Uso de PC Restore (Restaurar PC):

1. Encienda el ordenador.

Durante el proceso de inicio, aparecerá una barra azul con **www.dell.com** en la parte superior de la pantalla.

2. Pulse <Ctrl><F11> en el momento exacto que vea la barra azul.

Si no presiona <Ctrl><F11> a tiempo, deje que el ordenador termine de iniciar y reinicielo de nuevo.

 **AVISO:** Si no desea continuar con la función PC Restore (Restaurar PC), haga clic en **Reboot** (Reiniciar).

3. Haga clic en **Restore** (Restaurar) y haga clic en **Confirm** (Confirmar).

El proceso de restauración tardará de 6 a 10 minutos aproximadamente en completarse.

4. Cuando se le indique, haga clic en **Finish** (Terminar) para reiniciar el ordenador.

 **NOTA:** No apague el ordenador manualmente. Haga clic en **Finish** (Terminar) y deje que el ordenador se reinicie completamente.

5. Cuando se le indique, haga clic en **Yes** (Sí).

El ordenador se reiniciará. Puesto que el ordenador se restaura a su estado operativo original, las pantallas que aparecen, como, por ejemplo, la pantalla Contrato de licencia del usuario final, son las mismas que aparecen cuando se enciende el ordenador por primera vez.

6. Haga clic en **Next** (Siguiente).

Aparece la pantalla **Restaurar sistema** y, a continuación, el ordenador se reinicia.

7. Cuando el ordenador se reinicie, haga clic en **OK** (Aceptar).

Eliminación de la función PC Restore (Restaurar PC):

 **AVISO:** Al eliminar la función Dell PC Restore (Restaurar PC de Dell) de la unidad de disco duro, se eliminará de manera permanente del ordenador la utilidad PC Restore (Restaurar PC). Después de haber eliminado Dell PC Restore (Restaurar PC de Dell), no podrá utilizar esta función para restaurar el sistema operativo del ordenador.

La función Dell PC Restore (Restaurar PC de Dell) le permite restaurar la unidad de disco duro al estado operativo en el que estaba cuando compró el ordenador. Se recomienda que *no* elimine la función PC Restore (Restaurar PC) de su ordenador, incluso si es para obtener espacio adicional en el disco duro. Si elimina la función PC Restore de la unidad de disco duro, nunca podrá volver a recuperarla ni tampoco utilizarla para volver el sistema operativo de su ordenador al estado original.

1. Inicie el ordenador como administrador local.
2. En el Explorador de Microsoft Windows, vaya a **c:\dell\utilities\DSR**.
3. Haga doble clic en el nombre de archivo **DSRIRRemv2.exe**.

 **NOTA:** Si no inicia el ordenador como administrador local, aparecerá un mensaje indicándole que debe hacerlo. Haga clic en **Salir** y, a continuación, inicie sesión como administrador local.

 **NOTA:** Si no hay partición para la función PC Restore (Restaurar PC) en la unidad de disco duro de su ordenador, aparecerá un mensaje que le informará de que no se ha encontrado la partición. Haga clic en **Salir**; no hay ninguna partición que suprimir.

4. Haga clic en **Aceptar** para eliminar la partición PC Restore (Restaurar PC) en la unidad de disco duro.
5. Haga clic en **Sí** cuando aparezca un mensaje de confirmación.

La partición PC Restore (Restaurar PC) se suprime y el espacio de disco que se acaba de liberar se añade a la asignación de espacio libre de la unidad de disco duro.

6. Haga clic con el botón derecho del ratón en **Local Disk (C)** (Unidad de disco local (C)) en el Explorador de Windows, haga clic en **Propiedades** y asegúrese de que el espacio de disco adicional está disponible, tal como se indica en el valor aumentado de **Espacio libre**.
7. Haga clic en **Terminar** para cerrar la ventana **PC Restore Removal** (Eliminación de la función PC Restore) y reinicie el ordenador.

Windows Vista: Dell Factory Image Restore (Restaurar imagen de fábrica de Dell)

1. Encienda el ordenador. Cuando aparezca el logotipo de Dell, pulse <F8> varias veces para acceder a la ventana de opciones de inicio avanzadas de Vista.
2. Seleccione **Repair Your Computer** (Reparar el ordenador).
Aparecerá la ventana System Recovery Options (Opciones de recuperación del sistema).
3. Seleccione un diseño de teclado y haga clic en **Next** (Siguiente).
4. Para tener acceso a las opciones de recuperación, conéctese como usuario local. Para acceder a la línea de comandos, escriba `administrator` en el campo del nombre de usuario y, a continuación, haga clic en **OK** (Aceptar).
5. Haga clic en **Dell Factory Image Restore** (Restauración de la imagen de fábrica de Dell).

 **NOTA:** En función de cuál sea la configuración, deberá seleccionar **Dell Factory Tools** (Herramientas de fábrica de Dell) y, a continuación, **Dell Factory Image Restore** (Restauración de la imagen de fábrica de Dell).

Aparecerá la pantalla de bienvenida de la función Dell Factory Image Restore (Restauración de la imagen de fábrica de Dell).

6. Haga clic en **Siguiente**.

Aparecerá la pantalla Confirm Data Deletion (Confirmar eliminación de los datos).

 **AVISO:** Si no desea continuar con Factory Image Restore (Restauración de la imagen de fábrica), haga clic en **Cancel** (Cancelar).

7. Haga clic en la casilla de verificación para confirmar que desea continuar reformateando la unidad de disco duro y restaurando el software del sistema al estado en que se encontraba al salir de fábrica; y después haga clic en **Next** (Siguiente).

El proceso de restauración ha comenzado y puede tardar unos cinco minutos hasta que concluya. Aparecerá un mensaje cuando el sistema operativo y las aplicaciones instaladas en fábrica se hayan restaurado tal y como estaban cuando el ordenador salió de la fábrica.

8. Haga clic en **Terminar** para reiniciar el sistema.

Uso del soporte multimedia Operating System (Sistema operativo)

Antes de comenzar

Si está pensando en reinstalar el sistema operativo Windows para corregir un problema con un controlador instalado recientemente, intente usar primero la función Desinstalación del controlador de dispositivo de Windows. Consulte el apartado [Cómo usar la función Desinstalación del controlador de dispositivo de Windows](#). Si la función Device Driver Rollback (Desinstalación del controlador de dispositivos) no resuelve el problema, use la función Restaurar sistema para que el sistema operativo vuelva al estado anterior a la instalación del nuevo controlador de dispositivos. Consulte el apartado [Cómo utilizar la función Restaurar sistema de Microsoft Windows](#).

 **AVISO:** Antes de realizar la instalación, haga una copia de seguridad de todos los archivos de datos en la unidad de disco duro principal. En las configuraciones convencionales de disco duro, la unidad de disco duro principal es la primera unidad que detecta el ordenador.

Para volver a instalar Windows, necesita los siguientes elementos:

1. El soporte multimedia *Operating System (Sistema operativo) de Dell™*
1. El soporte multimedia *Drivers and Utilities* (Controladores y utilidades) de Dell

 **NOTA:** El soporte multimedia *Drivers and Utilities* (Controladores y utilidades) de Dell contiene controladores que se instalaron durante el ensamblaje del ordenador. Utilice el soporte multimedia *Drivers and Utilities* (Controladores y utilidades) de Dell para cargar todos los controladores necesarios. En función de la región desde la que haya pedido el ordenador, o de si solicitó los soportes, es posible que el soporte *Drivers and Utilities* (Controladores y utilidades) de Dell y el soporte *Operating System (Sistema operativo)* no se envíen con el ordenador.

Reinstalación de Windows XP o Windows Vista

El proceso de reinstalación puede durar entre una y dos horas. Una vez finalizada la reinstalación del sistema operativo, deberá reinstalar los controladores de dispositivo, el antivirus y los demás programas de software.

 **AVISO:** En el soporte multimedia *Operating System (Sistema operativo)* se ofrecen varias opciones para reinstalar Windows XP. Estas opciones pueden llegar a sobrescribir archivos y pueden afectar a los programas instalados en la unidad de disco duro. Por lo tanto, se recomienda no reinstalar Windows XP a menos que se lo indique un representante de asistencia técnica de Dell.

1. Guarde y cierre los archivos que tenga abiertos y salga de todos los programas.
2. Inserte el disco *Operating System (Sistema operativo)*.
3. Haga clic en **Salir** si aparece el mensaje Instalar Windows.

4. Reinicie el ordenador.

Cuando aparezca el logotipo de DELL, pulse <F12>-inmediatamente.

[Regresar a la página de contenido](#)

[Regresar a la página de contenido](#)

Guía del usuario de Dell™ OptiPlex™ 330

Notas, avisos y precauciones

 **NOTA:** Una NOTA proporciona información importante que le ayuda a utilizar su ordenador de la mejor manera posible.

 **AVISO:** Un AVISO indica la posibilidad de daños en el hardware o pérdida de datos y le explica cómo evitar el problema.

 **PRECAUCIÓN:** Una PRECAUCIÓN indica un posible daño material, lesión corporal o muerte.

Abreviaturas y siglas

Para obtener una lista completa de abreviaturas y siglas, consulte el [Glosario](#).

Si ha adquirido un ordenador Dell™ Serie n, todas las referencias que aparecen en este documento relativas a los sistemas operativos de Microsoft® Windows® no son aplicables.

**La información contenida en este documento puede modificarse sin aviso previo.
© 2007 Dell Inc. Todos los derechos reservados.**

Queda prohibida su reproducción en cualquier medio sin la autorización por escrito de Dell Inc.

Marcas comerciales utilizadas en este texto: *Dell*, el logotipo de *DELL*, *OptiPlex*, *Inspiron*, *TraveLite*, *Dell OpenManage* y *Strike Zone* son marcas comerciales de Dell Inc.; *Intel*, *Pentium*, *SpeedStep* y *Celeron* son marcas comerciales registradas de Intel Corporation; *Microsoft*, *Windows Vista* y *Windows* son marcas comerciales o marcas comerciales registradas de Microsoft Corporation; *CompuTrace* y *Absolute* son marcas comerciales registradas de Absolute Software Corporation; *Bluetooth* es una marca comercial propiedad de Bluetooth SIG, Inc. que Dell Inc. utiliza bajo licencia. *ENERGY STAR* es una marca comercial registrada de la Agencia para la Protección del Medioambiente de los Estados Unidos. Como socio de ENERGY STAR, Dell Inc. ha determinado que este producto cumple las directrices de ENERGY STAR en cuanto a eficiencia energética.

Otras marcas y otros nombres comerciales pueden utilizarse en este documento para hacer referencia a las entidades que los poseen o a sus productos. Dell Inc. renuncia a cualquier interés sobre la propiedad de marcas y nombres comerciales que no sean los suyos.

Septiembre 2007 N/P RW281 Rev. A00

[Regresar a la página de contenido](#)

[Regresar a la página de contenido](#)

Herramientas para solucionar problemas

Guía del usuario de Dell™ OptiPlex™ 330

- [Indicadores de alimentación](#)
- [Códigos de sonido](#)
- [Mensajes del sistema](#)
- [Indicadores de diagnóstico](#)

Indicadores de alimentación

⚠ PRECAUCIÓN: Antes de comenzar cualquiera de los procedimientos de esta sección, siga las instrucciones de seguridad que se encuentran en la *Guía de información del producto*.

El indicador del botón de alimentación (LED bicolor) ubicado en la parte anterior del ordenador se ilumina y parpadea o permanece encendido para indicar diferentes estados:

- 1 Si el indicador de alimentación está apagado, el ordenador está apagado o no recibe alimentación.
 - o Coloque de nuevo el cable de alimentación en el conector de alimentación de la parte posterior del ordenador y en la toma de corriente.
 - o Si el ordenador está enchufado a una caja de enchufes, asegúrese de que la caja de enchufes esté enchufada a una toma de corriente y que esté encendida. Además, puentee los dispositivos de protección de la alimentación, las regletas de enchufes y los alargadores de alimentación para comprobar que el ordenador se enciende correctamente.
 - o Asegúrese de que la toma de alimentación eléctrica funciona; para ello, pruébela con otro dispositivo, por ejemplo, una lámpara.
- 1 Si el indicador de alimentación se ilumina en verde y el ordenador no responde:
 - o Asegúrese de que la pantalla está conectada y encendida.
 - o Si la pantalla está conectada y encendida, consulte el apartado [Códigos de sonido](#).
- 1 Si el indicador de alimentación se ilumina de color verde y parpadea, el ordenador está en modo de espera. Pulse una tecla del teclado, mueva el ratón o pulse el botón de alimentación para reanudar el funcionamiento normal. Si el indicador de alimentación está en verde y el ordenador no responde:
 - o Asegúrese de que la pantalla está conectada y encendida.
 - o Si la pantalla está conectada y encendida, consulte el apartado [Códigos de sonido](#).
- 1 Si el indicador de alimentación está en ámbar, el ordenador estará recibiendo corriente eléctrica pero puede que un dispositivo no funcione bien o no esté correctamente instalado.
 - o Extraiga los módulos de memoria y, a continuación, vuelva a instalarlos (consulte el apartado [Memoria](#)).
 - o Extraiga las tarjetas y vuelva a instalarlas (consulte el apartado [Tarjetas](#)).
 - o Extraiga la tarjeta gráfica y vuelva a instalarla, si procede (consulte el apartado [Tarjetas](#)).
- 1 Si el indicador de alimentación parpadea en ámbar, puede que haya algún problema de alimentación o que falle un dispositivo interno.
 - o Asegúrese de que todos los cables de alimentación estén firmemente conectados a la placa base (consulte el apartado [Componentes de la placa base](#)).
 - o Asegúrese de que el cable de alimentación principal y el cable del panel anterior están firmemente conectados a la placa base (consulte el apartado [Componentes de la placa base](#)).

Códigos de sonido

Si el monitor no puede mostrar errores o problemas, es posible que el equipo emita una serie de sonidos durante el inicio. Esta serie de sonidos, denominada códigos de sonido, identifica un problema. Por ejemplo, el código de sonido 1-3-1 (un código de sonido posible) consiste en un sonido, una serie de tres sonidos y, a continuación, otro sonido. Este código de sonido indica que el equipo ha detectado un problema de memoria.

El hecho de volver a colocar los módulos de memoria puede corregir los errores de código de sonido siguientes. Si el problema continúa, póngase en contacto con Dell para obtener asistencia técnica (consulte el apartado "Cómo ponerse en contacto con Dell" en la *Guía del usuario*).

Código	Causa
1-3-1 a 2-4-4	La memoria no se está utilizando o identificando adecuadamente
4-3-1	Fallo de memoria por encima de la dirección 0FFFFh

Si se le presenta alguno de los siguientes errores de códigos de sonido, consulte el apartado "Cómo ponerse en contacto con Dell" en la *Guía del usuario* para obtener instrucciones sobre cómo obtener asistencia técnica.

Código	Causa
1-1-2	Fallo en un registro del microprocesador
1-1-3	Fallo de lectura/escritura NVRAM
1-1-4	Fallo en la suma de comprobación del BIOS en ROM
1-2-1	Error del temporizador de intervalos programable
1-2-2	Fallo en la inicialización de DMA
1-2-3	Fallo de lectura /escritura en el registro de páginas del sistema de DMA
1-3	Fallo en la prueba de la memoria de vídeo
1-3-1 a 2-4-4	La memoria no se está utilizando o identificando adecuadamente
3-1-1	Fallo en el registro DMA esclavo
3-1-2	Fallo en el registro del DMA maestro
3-1-3	Fallo en el registro maestro de enmascaramiento de interrupciones.
3-1-4	Fallo en el registro esclavo de enmascaramiento de interrupciones
3-2-2	Fallo en la carga del vector de interrupciones
3-2-4	Fallo de la prueba de la controladora del teclado
3-3-1	Pérdida de alimentación para la NVRAM
3-3-2	Configuración de la NVRAM no válida
3-3-4	Fallo en la prueba de la memoria de vídeo
3-4-1	Fallo de inicio de la pantalla
3-4-2	Fallo en el retraso de la pantalla
3-4-3	Fallo de búsqueda de ROM de vídeo
4-2-1	No hay impulsos del temporizador
4-2-2	Fallo de suspensión del trabajo
4-2-3	Error Gate A20
4-2-4	Interrupción inesperada en modo protegido
4-3-1	Fallo de memoria por encima de la dirección 0FFFFh
4-3-3	Fallo en el contador del chip del temporizador 2
4-3-4	El reloj de hora se ha parado
4-4-1	Fallo en la prueba de un puerto serie o paralelo
4-4-2	Falló la descompresión de los datos hacia la memoria duplicada
4-4-3	Fallo en la prueba del coprocesador matemático
4-4-4	Fallo de la prueba de la memoria caché

Mensajes del sistema

 **NOTA:** Si el mensaje que ha recibido no aparece en la lista de la tabla, consulte la documentación para el sistema operativo o programa que se estaba ejecutando cuando apareció el mensaje.

<p>Alert! Previous attempts at booting this system have failed at checkpoint [nnnn] (¡Alerta! Los intentos anteriores de iniciar este sistema no han sido satisfactorios en el punto de control [nnnn]). Para obtener ayuda acerca de la resolución de este problema, anote este punto de control y póngase en contacto con el soporte técnico de Dell — The computer failed to complete the boot routine three consecutive times for the same error (el ordenador no ha podido completar la rutina de inicio tres veces consecutivas por el mismo error) (consulte el apartado Cómo ponerse en contacto con Dell para obtener ayuda).</p>
<p>CMOS checksum error (Error de suma de comprobación de CMOS) — Possible motherboard failure or RTC battery low (Posible fallo de la placa base o batería baja de RTC). Replace battery (Sustituya la batería) (consulte el apartado Sustitución de la batería o el apartado Cómo ponerse en contacto con Dell para obtener ayuda).</p>
<p>CPU fan failure (Fallo del ventilador de la Unidad central de procesamiento) — CPU fan failure (Fallo del ventilador de la Unidad central de procesamiento). Replace the CPU fan (Sustituya el ventilador de la Unidad central de procesamiento) (consulte el apartado Extracción del procesador y el disipador de calor).</p>
<p>Diskette drive 0 seek failure (Fallo de búsqueda en unidad de disco flexible 0) — A cable may be loose, or the computer configuration information may not match the hardware configuration (Un cable puede estar suelto, o la información de configuración del equipo puede no coincidir con la configuración del hardware). Check cable connections (Compruebe las conexiones de los cables) (consulte el apartado Cómo ponerse en contacto con Dell para obtener ayuda).</p>
<p>Diskette read failure (El disquete no se puede leer) — The floppy disk may be defective or a cable may be loose (El disco flexible puede estar defectuoso o un cable puede estar suelto). Replace the floppy disk/check for a loose cable connection (Sustituya el disco</p>

flexible/compruebe si hay una conexión de cable suelta).
Hard-disk drive failure (Fallo de la unidad de disco duro) — Possible hard disk drive failure during HDD POST (Posible fallo de la unidad de disco duro durante la autoprueba de encendido de la unidad de disco duro). Check cables /swap hard disks (Compruebe los cables/cambie los discos duros) (consulte el apartado Cómo ponerse en contacto con Dell para obtener ayuda).
Hard-disk drive read failure (Fallo de lectura de la unidad de disco duro) — Possible HDD failure during HDD boot test (Posible fallo de la unidad de disco duro durante la prueba de arranque de la unidad de disco duro) (consulte el apartado Cómo ponerse en contacto con Dell para obtener ayuda).
Keyboard failure (Error de teclado) — Keyboard failure or keyboard cable loose (Fallo del teclado o cable del teclado suelto) (consulte el apartado Problemas con el teclado).
No boot device available (No hay ningún dispositivo de inicio disponible) — The system cannot detect a bootable device or partition (El sistema no puede detectar un dispositivo de inicio o una partición). <ul style="list-style-type: none"> o Si la unidad de disco flexible es el dispositivo de inicio, asegúrese de que los cables estén conectados y que el disquete de inicio esté en la unidad. o Si la unidad de disco duro es el dispositivo de inicio, asegúrese de que los cables estén conectados y que la unidad esté instalada correctamente y dividida en particiones como un dispositivo de inicio. o Abra el programa de configuración del sistema y asegúrese de que la información de la secuencia de inicio es correcta (consulte el apartado Cómo entrar en el programa de configuración del sistema).
No timer tick interrupt (No hay interrupción de tic de temporizador) — A chip on the system board might be malfunctioning or motherboard failure (Un chip de la placa base podría estar fallando o fallo de la placa base) (consulte el apartado Cómo ponerse en contacto con Dell para obtener ayuda).
Non-system disk or disk error (No es disco del sistema o error de disco) — Cambie el disco flexible por uno que contenga un sistema operativo ejecutable o retire el disco flexible de la unidad A y reinicie el ordenador.
Not a boot diskette (No es un disquete de inicialización) — Inserte un disquete de inicio y reinicie el ordenador.
USB over current error (Error de sobrecorriente en USB) — Disconnect the USB device (Desconecte el dispositivo USB). Use an external power source for the USB device (Utilice una fuente de energía externa para el dispositivo USB).
NOTICE - Hard Drive SELF MONITORING SYSTEM has reported that a parameter has exceeded its normal operating range (AVISO - Unidad de disco duro El SISTEMA DE SUPERVISIÓN AUTOMÁTICO ha informado de que un parámetro ha superado su rango operativo normal). Dell recommends that you back up your data regularly (Dell recomienda que regularmente haga una copia de seguridad de los datos). A parameter out of range may or may not indicate a potential hard drive problem (Un parámetro fuera de rango puede o no indicar un problema potencial en la unidad de disco duro): — error de S.M.A.R.T, posible fallo de la unidad de disco duro. Esta función puede estar activada o desactivada en la configuración de BIOS.

Indicadores de diagnóstico

 **PRECAUCIÓN:** Antes de comenzar cualquiera de los procedimientos de este apartado, siga las instrucciones de seguridad que se encuentran en la [Guía de información del producto](#).

Para ayudarle a solucionar un problema con el ordenador, el ordenador cuenta con cuatro indicadores denominados "1", "2", "3" y "4" situados en el panel anterior o posterior. Estos indicadores pueden estar apagados o ser de color verde. Cuando el equipo se inicia normalmente, los patrones o códigos de los indicadores cambian a medida que avanza el proceso de arranque. Cuando el equipo se inicia normalmente, los patrones o códigos de los indicadores cambian a medida que avanza el proceso de arranque. Si la parte de la POST del arranque del sistema se completa correctamente, los cuatro indicadores luminosos emiten una luz verde fija. En el caso de que se produzcan errores durante el proceso de la POST, el patrón mostrado en los indicadores LED puede ayudarle a identificar la fase del proceso en la que se ha detenido el equipo.

 **NOTA:** La orientación de las luces de diagnóstico puede variar en función del tipo de sistema. Los indicadores de diagnóstico pueden estar en posición vertical u horizontal.

Patrón de luz	Descripción del problema	Resolución sugerida
	El ordenador está apagado o se ha producido un error de pre-BIOS. Los indicadores de diagnóstico no permanecen encendidos después de que el ordenador se inicie correctamente en el sistema operativo.	Enchufe el ordenador a una toma de alimentación eléctrica en funcionamiento y pulse el botón de alimentación.
	Se ha producido un posible fallo del BIOS; el	Ejecute la Utilidad de recuperación de BIOS, espere a que acabe la recuperación y

①②③④	ordenador se encuentra en modo de recuperación.	reinicie el ordenador.
①②③④	Se ha producido un posible fallo en el procesador.	Vuelva a instalar el procesador y reinicie el ordenador.
①②③④	Se han detectado los módulos de memoria, pero se ha producido un error de memoria.	<ul style="list-style-type: none"> 1 Si tiene instalado un módulo de memoria, vuelva a instalarlo y, a continuación, reinicie el ordenador. (consulte el apartado Memoria para obtener instrucciones sobre cómo extraer e instalar módulos de memoria). 1 Si tiene instalados dos o más módulos de memoria, extráigalos, vuelva a instalar uno y reinicie el ordenador. Si el equipo se inicia normalmente, vuelva a instalar otro módulo. Prosiga de este modo hasta que identifique el módulo anómalo o hasta que haya vuelto a instalar todos los módulos sin errores. 1 Si es posible, instale una memoria del mismo tipo que funcione correctamente en el ordenador. 1 Si el problema continúa, póngase en contacto con Dell (consulte el apartado Cómo ponerse en contacto con Dell).
①②③④	Se ha producido un posible fallo de la tarjeta de gráficos.	<ul style="list-style-type: none"> 1 Si el ordenador incluye una tarjeta gráfica, extráigala, vuelva a instalarla y, a continuación, reinicie el ordenador. 1 Si persiste el problema, instale una tarjeta de gráficos que sepa que funcione y reinicie el ordenador. 1 Si el problema continúa o el ordenador tiene una tarjeta de gráficos integrada, póngase en contacto con Dell (consulte el apartado Cómo ponerse en contacto con Dell).
①②③④	Se ha producido un error de unidad de disco flexible o de disco duro.	Vuelva a asentar todos los cables de alimentación y de datos y reinicie el ordenador.
①②③④	Se ha producido un fallo de USB.	Vuelva a instalar todos los dispositivos USB, compruebe las conexiones por cable y reinicie el ordenador.
①②③④	No se detectan módulos de memoria.	<ul style="list-style-type: none"> 1 Si tiene instalado un módulo de memoria, vuelva a instalarlo y, a continuación, reinicie el ordenador. Consulte el apartado Memoria para obtener instrucciones sobre cómo extraer e instalar módulos de memoria. 1 Si tiene instalados dos o más módulos de memoria, extráigalos, vuelva a instalar uno y reinicie el ordenador. Si el equipo se inicia normalmente, vuelva a instalar otro módulo. Prosiga de este modo hasta que identifique el módulo anómalo o hasta que haya vuelto a instalar todos los módulos sin errores. 1 Si es posible, instale una memoria del mismo tipo que funcione correctamente en el ordenador. 1 Si el problema continúa, póngase en contacto con Dell (consulte el apartado Cómo ponerse en contacto con Dell).
①②③④	Se han detectado los módulos de memoria, pero existe un error de configuración del sistema o de compatibilidad.	<ul style="list-style-type: none"> 1 Asegúrese de que no existen requisitos de colocación especiales para el módulo/conector de memoria (consulte el apartado Memoria). 1 Compruebe que los módulos de memoria que está instalando sean compatibles con su ordenador (consulte el apartado Memoria). 1 Si el problema persiste, (consulte el apartado Cómo ponerse en contacto con Dell).
①②③④	Se ha producido un fallo. Este patrón también se visualiza al entrar en el programa de configuración y puede que no indique ningún problema (consulte el apartado Configuración del sistema).	<ul style="list-style-type: none"> 1 Compruebe que los cables de las unidades de disco duro y de la unidad óptica están conectados correctamente a la placa base. 1 Compruebe el mensaje del ordenador que aparece en la pantalla del monitor. 1 Si el problema persiste, (consulte el apartado Cómo ponerse en contacto con Dell).
①②③④	Cuando se ha completado la POST, los cuatro indicadores verdes se encienden unos segundos antes de apagarse para indicar un funcionamiento normal.	Ninguna.

[Regresar a la página de contenido](#)

[Regresar a la página de contenido](#)

Solución de problemas

Guía del usuario de Dell™ OptiPlex™ 330

- [Solución de problemas](#)
- [Indicadores de alimentación](#)

Solución de problemas

Siga estas sugerencias al solucionar los problemas del ordenador:

- 1 Si agregó o extrajo una pieza antes de que empezará el problema, revise los procedimientos de instalación y asegúrese de que dicha pieza está instalada correctamente.
- 1 Si no funciona un dispositivo periférico, asegúrese de que está conectado adecuadamente.
- 1 Si aparece un mensaje de error en la pantalla, anote su texto exactamente. Este mensaje puede ayudar al personal de asistencia técnica a diagnosticar y solucionar los problemas.
- 1 Si un programa muestra un mensaje de error, consulte la documentación de dicho programa.

 **NOTA:** Los procedimientos en este documento fueron escritos para la vista predeterminada de Windows, por lo que podrían no funcionar si cambia el ordenador Dell™ a la vista clásica de Windows.

Problemas con la batería

 **PRECAUCIÓN:** Si se instala incorrectamente una batería nueva, existe peligro de que explote. Sustituya la batería únicamente por una del mismo tipo o de un tipo equivalente recomendado por el fabricante. Deseche las baterías agotadas de acuerdo con las instrucciones del fabricante.

 **PRECAUCIÓN:** Antes de comenzar cualquiera de los procedimientos de este apartado, siga las instrucciones de seguridad que se encuentran en la *Guía de información del producto*.

Cambie la batería. Si tiene que restablecer repetidas veces la información de la hora y la fecha después de encender el ordenador o si aparecen una hora o fecha incorrectas durante el inicio, cambie la batería (consulte el apartado [Sustitución de la batería](#)). Si la batería sigue sin funcionar correctamente, póngase en contacto con Dell (consulte el apartado [Cómo ponerse en contacto con Dell](#)).

Problemas con las unidades

 **PRECAUCIÓN:** Antes de comenzar cualquiera de los procedimientos de este apartado, siga las instrucciones de seguridad que se encuentran en la *Guía de información del producto*.

Asegúrese de que Microsoft® Windows® reconoce la unidad.

Windows XP:

- 1 Haga clic en **Inicio y, a continuación, en MI PC**.

Windows Vista™:

- 1 Haga clic en el botón de Inicio de Windows Vista  y, a continuación, en **Computer (PC)**.

Si no aparece la unidad, haga una búsqueda completa con el software antivirus para comprobar si hay virus y eliminarlos. A veces los virus pueden impedir que Windows reconozca la unidad.

Pruebe la unidad.

- 1 Inserte otro disco para descartar la posibilidad de que la unidad original estuviera defectuosa.
- 1 Inserte un disco flexible de inicio y reinicie el ordenador.



Limpie la unidad o el disco. Consulte el apartado [Limpieza del ordenador](#).

Compruebe las conexiones de cable.

Ejecute el Solucionador de problemas de hardware. Consulte el apartado [Solución de problemas de software y hardware](#).

Ejecute **Dell Diagnostics (Diagnósticos Dell)**. Consulte el apartado [Dell Diagnostics](#).

Problemas con la unidad óptica

-  **NOTA:** La vibración de la unidad de DVD a alta velocidad es normal y puede provocar ruido, pero dicho ruido no indica un error en la unidad o en el soporte.
-  **NOTA:** Debido a las diferentes regiones del mundo y los distintos formatos de disco, no todos los títulos en DVD funcionan en todas las unidades de DVD.

Ajuste el control de volumen de Windows.

1. Haga clic en el icono de altavoz que aparece en el margen inferior derecho de la pantalla.
1. Asegúrese de que el volumen esté activado haciendo clic en la barra de desplazamiento y arrastrándola hacia arriba.
1. Asegúrese de que la opción de silencio no esté seleccionada haciendo clic en cualquiera de las casillas que estén seleccionadas.

Compruebe los altavoces y el altavoz de tonos bajos.

Problemas al grabar en una unidad óptica

Cierre los otros programas. La unidad óptica debe recibir un flujo de datos constante durante el proceso de grabación. Si el flujo se interrumpe, se producirá un error. Intente cerrar todos los programas antes de grabar en el soporte óptico.

Apague el modo de espera en Windows antes de grabar en un disco. Consulte el apartado [Administración de energía](#) o busque la palabra clave *en espera* en la Ayuda y soporte técnico de Windows para obtener información acerca de los modos de administración de energía.

Problemas con la unidad de disco duro

Ejecute una comprobación del disco.

Windows XP:

1. Haga clic en **Inicio y, a continuación, en Mi PC**.
2. Haga clic con el botón derecho del ratón en **Disco local (C:)**.
3. Haga clic en **Propiedades**→ **Herramientas**→ **Comprobar ahora**.
4. Haga clic en **Examinar e intentar recuperar los sectores defectuosos y en Inicio**.

Windows Vista:

1. Haga clic en **Inicio**  y en **Computer (PC)**.
2. Haga clic con el botón derecho del ratón en **Disco local (C:)**.
3. Haga clic en **Propiedades**→ **Herramientas**→ **Comprobar ahora**.

Es posible que aparezca la ventana **User Account Control** (Control de cuenta de usuario). Si es un administrador del ordenador, haga clic en **Continue** (Continuar); si no, póngase en contacto con el administrador para continuar con la acción deseada.

4. Siga las instrucciones que aparecen en pantalla.

Problemas con el correo electrónico, el módem e Internet

 **PRECAUCIÓN:** Antes de comenzar cualquiera de los procedimientos de este apartado, siga las instrucciones de seguridad que se encuentran en la **Guía de información del producto**.

 **NOTA:** No conecte un cable de teléfono al conector del adaptador de red (consulte el apartado [Conectores del panel posterior](#)).

Compruebe la configuración de seguridad de Microsoft Outlook® Express. Si no puede abrir los archivos adjuntos de su correo electrónico:

1. En Outlook Express, haga clic en **Herramientas**→ **Opciones**→ **Seguridad**.
2. Haga clic en **Do not allow attachments** (No permitir archivos adjuntos) para eliminar la marca de verificación, según sea necesario.

Compruebe la conexión de la línea telefónica
Compruebe el enchufe del teléfono

Conecte el módem directamente al enchufe telefónico de la pared Utilice una línea telefónica diferente.

- 1 Compruebe que la línea telefónica se encuentra conectada al enchufe del módem (el enchufe tendrá una etiqueta verde o un icono en forma de conector al lado).
- 1 Asegúrese de que se oiga un clic cuando inserte el conector de la línea telefónica en el módem.
- 1 Desconecte la línea telefónica del módem y conéctela al teléfono y, a continuación, escuche si hay tono de marcación.
- 1 Si hay otros dispositivos telefónicos compartiendo la línea, como un contestador, un fax, un protector contra sobrevoltajes o un repartidor de línea, omitalos y utilice el teléfono para conectar el módem directamente al enchufe de pared en el que está conectado el teléfono. Si utiliza una línea de 3 metros (10 pies) o más, pruebe con una más corta.

Ejecute la herramienta de diagnóstico del módem.

Windows XP:

1. Haga clic en **Inicio** → **Todos los programas** → **Asistente del módem**.
2. Siga las instrucciones de la pantalla para identificar y resolver los problemas con el módem. El Asistente del módem no está disponible en determinados ordenadores.

Windows Vista:

1. Haga clic en **Inicio**  → **Todos los programas** → **Modem Diagnostic Tool** (Herramienta de diagnóstico del módem).
2. Siga las instrucciones de la pantalla para identificar y resolver los problemas con el módem. Los diagnósticos del módem no están disponibles en todos los ordenadores.

Compruebe que el módem se comunica con Windows.

Windows XP:

1. Haga clic en **Inicio** → **Panel de control** → **Impresoras y Otro Hardware** → **Opciones de teléfono y módem** → **Módems**.
2. Haga clic en el puerto COM del módem → **Propiedades** → **Diagnósticos** → **Consultar módem** para comprobar que el módem se comunica con Windows.

Si todos los comandos reciben respuestas, significa que el módem funciona correctamente.

Windows Vista:

1. Haga clic en **Inicio**  → **Panel de control** → **Hardware y Sonido** → **Opciones de teléfono y módem** → **Módems**.
2. Haga clic en el puerto COM del módem → **Propiedades** → **Diagnósticos** → **Consultar módem** para comprobar que el módem se comunica con Windows.

Si todos los comandos reciben respuestas, significa que el módem funciona correctamente.

Compruebe que está conectado a Internet. asegúrese de que está abonado a un proveedor de Internet. Con el programa de correo electrónico Outlook Express abierto, haga clic en **Archivo**. Si se ha seleccionado **Trabajar sin conexión**, haga clic en la marca de verificación para eliminarla y conectarse a Internet. Para obtener ayuda, póngase en contacto con su proveedor de servicios de Internet.

Mensajes de error



PRECAUCIÓN: Antes de comenzar cualquiera de los procedimientos de este apartado, siga las instrucciones de seguridad que se encuentran en la **Guía de información del producto**.

Si el mensaje de error no aparece en la lista, consulte la documentación del sistema operativo o el programa que se estaba ejecutando en el momento en que apareció el mensaje.

A filename cannot contain any of the following characters: \ / : * ? " | (Un nombre de archivo no puede contener ninguno de los caracteres siguientes: \ / : * ? " < > |) — No utilice estos caracteres en los nombres de archivo.

A required.DLL file was not found (No se encontró el archivo.DLL requerido). Falta un archivo fundamental en el programa que intenta abrir. Para quitar y volver a instalar el programa:

Windows XP:

1. Haga clic en **Inicio** → **Panel de control** → **Agregar/Quitar programas** → **Programs and Features** (Programas y componentes).
2. Seleccione el programa que desee quitar.
3. Haga clic en **Quitar**.
4. Consulte la documentación del programa para ver las instrucciones de instalación.

Windows Vista:

1. Haga clic en **Inicio**  → **Panel de control** → **Programas** → **Programs and Features** (Programas y componentes).
2. Seleccione el programa que desee quitar.
3. Haga clic en **Quitar**.
4. Consulte la documentación del programa para ver las instrucciones de instalación.

drive letter : \ is not accessible. The device is not ready (No se puede acceder a x:\. El dispositivo no está listo). La unidad no puede leer el disco. Inserte un disco en la unidad y vuelva a intentarlo.

Insert bootable media (Inserte un medio de arranque). Inserte un disquete, CD o DVD de inicio.

Non-system disk error (Error de disco que no es del sistema). Retire el disquete de la unidad de disco flexible y reinicie el ordenador.

Not enough memory or resources. Cierre algunos programas y vuelva a intentarlo. Cierre todas las ventanas y abra el programa que desee utilizar. En algunos casos, es posible que tenga que reiniciar el ordenador para restaurar los recursos del sistema. Si es así, ejecute primero el programa que desea utilizar.

Operating system not found (No se encuentra el sistema operativo). Póngase en contacto con Dell (consulte el apartado [Cómo ponerse en contacto con Dell](#)).

Problemas de dispositivo IEEE 1394

 **PRECAUCIÓN:** Antes de comenzar cualquiera de los procedimientos de este apartado, siga las instrucciones de seguridad que se encuentran en la *Guía de información del producto*.

 **NOTA:** Su ordenador admite estándares IEEE 1394a y IEEE 1394b.

Asegúrese de que el cable para el dispositivo IEEE 1394 esté bien insertado en el dispositivo y en el conector del ordenador

Asegúrese de que el dispositivo IEEE 1394 está activado en la Configuración del sistema. Consulte el apartado [Opciones del programa de configuración del sistema](#).

Asegúrese de que el dispositivo IEEE 1394 está reconocido por Windows.

Windows XP:

1. Haga clic en **Inicio** y en **Panel de control**.
2. **En Elija una categoría**, haga clic en **Rendimiento y mantenimiento**→ **Sistema**→ **Propiedades del sistema**→ **Hardware**→ **Administrador de dispositivos**.

Windows Vista:

1. Haga clic en **Inicio**  → **Panel de control**→ **Hardware y sonido**.
2. Haga clic en **Administrador de dispositivos**.

Si su dispositivo IEEE 1394 está en la lista, Windows habrá reconocido el dispositivo.

Si tiene problemas con un dispositivo IEEE 1394 de Dell. Póngase en contacto con Dell (consulte el apartado [Cómo ponerse en contacto con Dell](#)).

Si tiene problemas con un dispositivo IEEE 1394 no suministrado por Dell. Póngase en contacto con el fabricante del dispositivo IEEE 1394.

Problemas con el teclado

 **PRECAUCIÓN:** Antes de comenzar cualquiera de los procedimientos de este apartado, siga las instrucciones de seguridad que se encuentran en la *Guía de información del producto*.

Compruebe el cable del teclado.

- 1 Compruebe que el cable del teclado esté bien conectado al ordenador.
- 1 Apague el ordenador (consulte el apartado [Antes de trabajar en el interior de su ordenador](#)), vuelva a conectar el cable del teclado, tal como se muestra en el diagrama de configuración del ordenador y, a continuación, reinicie el ordenador.
- 1 Asegúrese de que el cable no esté dañado o pelado y compruebe los conectores del cable para ver si las patas están dobladas o rotas. Enderece las patas que estén dobladas.
- 1 Retire los alargadores de cable del teclado y conecte el teclado directamente al ordenador.

Pruebe el teclado. Conecte un teclado que funcione correctamente al ordenador y, a continuación, intente utilizar el teclado.

Ejecute el Agente de solución de errores de hardware.

Consulte el apartado [Solución de problemas de software y hardware](#).

Bloqueos y problemas de software

 **PRECAUCIÓN:** Antes de comenzar cualquiera de los procedimientos de este apartado, siga las instrucciones de seguridad que se encuentran en la *Guía de información del producto*.

El ordenador no se inicia

Compruebe las luces de diagnóstico.

Consulte el apartado [Indicadores de diagnóstico](#).

Asegúrese de que el cable de alimentación está debidamente conectado al ordenador y a la toma de alimentación eléctrica

El ordenador no responde

 **AVISO:** Es posible que pierda datos si no puede apagar el sistema operativo.

Apague el ordenador. Si el ordenador no responde cuando se pulsa una tecla del teclado o se mueve el ratón, mantenga pulsado el botón de alimentación entre 8 y 10 segundos (hasta que se apague el ordenador) y, a continuación, reinicie el ordenador.

Un programa no responde

Finalice el programa.

1. Pulse <Ctrl><Shift><Esc> simultáneamente para acceder al Administrador de tareas.
2. Haga clic en la ficha **Aplicaciones**.
3. Haga clic para seleccionar el programa que haya dejado de responder.
4. Haga clic en **Finalizar tarea**.

Un programa se bloquea repetidamente

 **NOTA:** La mayoría de los programas incluyen instrucciones de instalación en la documentación correspondiente o en un disquete, CD o DVD.

Compruebe la documentación del software. Si es necesario, desinstale el programa y, a continuación, vuelva a instalarlo.

Un programa está diseñado para un sistema operativo Windows anterior

Ejecute el asistente para compatibilidad de programas.

Windows XP:

El Asistente para compatibilidad de programas configura un programa para que se ejecute en un entorno parecido a los entornos de sistemas operativos que no son Windows XP.

1. Haga clic en **Inicio** → **Todos los programas** → **Accesorios** → **Asistente para compatibilidad de programas** → **Siguiente**.
2. Siga las instrucciones que aparecen en pantalla.

Windows Vista:

El Asistente para compatibilidad de programas configura un programa para que se ejecute en un entorno parecido a los entornos de sistemas operativos que no son Windows Vista.

1. Haga clic en **Inicio**  → **Panel de control** → **Programas** → **Utilizar un programa más antiguo con esta versión de Windows**.
2. En la pantalla de bienvenida, haga clic en **Siguiente**.
3. Siga las instrucciones que aparecen en pantalla.

Aparece una pantalla azul sólido

Apague el ordenador.

Si el ordenador no responde cuando se pulsa una tecla del teclado o se mueve el ratón, mantenga pulsado el botón de alimentación entre 8 y 10 segundos (hasta que se apague el ordenador) y, a continuación, reinicie el ordenador.

Otros problemas de software

Compruebe la documentación del software o póngase en contacto con el fabricante de software para obtener información sobre la solución de problemas.

- 1 Asegúrese de que el programa sea compatible con el sistema operativo instalado en el ordenador.
- 1 Asegúrese de que el ordenador cumple los requisitos mínimos de hardware necesarios para ejecutar el software. Consulte la documentación del software para obtener más información.
- 1 Asegúrese de que el programa esté instalado y configurado correctamente.
- 1 Compruebe que los controladores de dispositivo no sean incompatibles con el programa.
- 1 Si es necesario, desinstale el programa y, a continuación, vuelva a instalarlo.

Haga copias de seguridad de sus archivos inmediatamente

Utilice un programa de detección de virus para comprobar la unidad de disco duro, los disquetes, CD o DVD

Guarde y cierre cualquier archivo o programa que esté abierto y apague el ordenador a través del menú Inicio

Problemas con la memoria

 **PRECAUCIÓN:** Antes de comenzar cualquiera de los procedimientos de este apartado, siga las instrucciones de seguridad que se encuentran en la *Guía de información del producto*.

Si recibe un mensaje que indica que la memoria es insuficiente.

- 1 Guarde y cierre todos los archivos abiertos y salga de todos los programas que estén abiertos y no utilice para ver si así se resuelve el problema.
- 1 Consulte la documentación del software para ver los requisitos mínimos de memoria. Si es necesario, instale memoria adicional (consulte el apartado [Instalación de la memoria](#)).
- 1 Vuelva a colocar los módulos de memoria (consulte el apartado [Memoria](#)) para asegurarse de que el ordenador se comunica correctamente con la memoria.
- 1 Ejecute los Dell Diagnostics (consulte el apartado [Dell Diagnostics](#)).

Si tiene otros problemas con la memoria.

- 1 Vuelva a colocar los módulos de memoria (consulte el apartado [Memoria](#)) para asegurarse de que el ordenador se comunica correctamente con la memoria.
- 1 Asegúrese de que sigue las pautas de instalación de memoria (consulte el apartado [Instalación de la memoria](#)).
- 1 Asegúrese de que la memoria que está utilizando es compatible con el ordenador. Para obtener más información sobre el tipo de memoria admitida por su ordenador, consulte el apartado [Memoria](#).
- 1 Ejecute los Dell Diagnostics (consulte el apartado [Dell Diagnostics](#)).

Problema con el ratón

 **PRECAUCIÓN:** Antes de comenzar cualquiera de los procedimientos de este apartado, siga las instrucciones de seguridad que se encuentran en la *Guía de información del producto*.

Compruebe el cable del ratón.

- 1 Asegúrese de que el cable no esté dañado o pelado y compruebe los conectores del cable para ver si las patas están dobladas o rotas. Enderece las patas que estén dobladas.
- 1 Retire los alargadores de cable del ratón y conecte el ratón directamente al ordenador.
- 1 Compruebe que el cable del ratón esté conectado como se muestra en el diagrama de configuración del ordenador.

Reinicie el ordenador.

1. Pulse simultáneamente <Ctrl><Esc> para ver el menú Inicio.
2. Pulse <u>, pulse las teclas de flecha hacia arriba y flecha hacia abajo para resaltar Apagar o Apagar y, a continuación, pulse <Intro>.
3. Después de que el ordenador se haya apagado, vuelva a conectar el cable del ratón como se muestra en el diagrama de configuración.
4. Encienda el ordenador.

Pruebe el ratón. Conecte un ratón que funcione correctamente y, a continuación, intente utilizar el ratón.

Compruebe la configuración del ratón.

Windows XP:

1. Haga clic en **Inicio** → **Panel de control** → **Ratón**.
2. Ajuste la configuración según sea necesario.

Windows Vista:

1. Pulse **Inicio**  → **Panel de control** → **Hardware y sonido** → **Mouse**.
2. Ajuste la configuración según sea necesario.

Vuelva a instalar el controlador del ratón. Consulte el apartado [Controladores](#).

Ejecute el Agente de solución de errores de hardware. [Solución de problemas de software y hardware](#).

Problemas de red



PRECAUCIÓN: Antes de comenzar cualquiera de los procedimientos de este apartado, siga las instrucciones de seguridad que se encuentran en la **Guía de información del producto**.

Compruebe el conector del cable de red. Asegúrese de que el cable de red esté bien insertado en el conector de red de la parte posterior del ordenador y en el enchufe de red.

Compruebe los indicadores de red, en la parte posterior del ordenador. Si el indicador de integridad del vínculo está apagado (consulte el apartado [Conectores del panel posterior](#)), significa que no hay comunicación de red. Sustituya el cable de red.

Reinicie el ordenador y conéctese de nuevo a la red

Compruebe la configuración de la red. Póngase en contacto con el administrador de red o con la persona que instaló la red para verificar que la configuración de la red sea correcta y que funcione.

Ejecute el Agente de solución de errores de hardware. Consulte el apartado [Solución de problemas de software y hardware](#).

Problemas con la alimentación



PRECAUCIÓN: Antes de comenzar cualquiera de los procedimientos de este apartado, siga las instrucciones de seguridad que se encuentran en la **Guía de información del producto**.

Si el indicador de alimentación es verde y el ordenador no responde. Consulte el apartado [Indicadores de diagnóstico](#).

Si el indicador de alimentación es verde intermitente. El ordenador está en modo de espera. Pulse una tecla del teclado, mueva el ratón o pulse el botón de alimentación para reanudar el funcionamiento normal.

Si el indicador de alimentación está apagado. El ordenador está apagado o no recibe corriente.

1. Coloque de nuevo el cable de alimentación en el conector de alimentación de la parte posterior del ordenador y en la toma de corriente.
1. No conecte las cajas de enchufes, los alargadores ni otros dispositivos de protección de la alimentación para verificar que el ordenador se enciende correctamente.
1. Asegúrese de que las cajas de enchufes que se utilizan están conectadas a la toma de corriente y están encendidas.
1. Asegúrese de que la toma de alimentación eléctrica funciona; para ello, pruébela con otro dispositivo, por ejemplo, una lámpara.
1. Asegúrese de que el cable de alimentación principal y el cable del panel anterior están firmemente conectados a la placa base (consulte el apartado [Componentes de la placa base](#)).

Si el indicador de alimentación es ámbar y parpadea. El ordenador recibe alimentación, pero es posible que haya algún problema interno de alimentación.

- 1 Asegúrese de que el interruptor de selección de voltaje coincida con la alimentación CA de su ubicación (si corresponde).
- 1 Asegúrese de que todos los componentes y cables estén instalados y bien conectados a la placa base (consulte los apartados [Componentes de la placa base](#) y [Componentes de la placa base](#)).

Si el indicador de alimentación es de color ámbar sólido. Es posible que un dispositivo falle o esté mal instalado).

- 1 Asegúrese de que el cable de alimentación del procesador esté conectado de forma segura al conector de alimentación de la placa base (POWER2) (consulte el apartado [Componentes de la placa base](#)).
- 1 Retire y, a continuación, vuelva a instalar todos los módulos de memoria (consulte el apartado [Memoria](#)).
- 1 Extraiga y, a continuación, vuelva a instalar las tarjetas de expansión, incluidas las tarjetas gráficas (consulte el apartado [Extracción de una tarjeta PCI o PCI Express x16](#)).

Elimine las interferencias. Algunas causas posibles de la interferencia son:

- 1 Los alargadores de cable de la alimentación, el teclado y el ratón
- 1 Demasiados dispositivos conectados a la misma caja de enchufes
- 1 Múltiples tomas de alimentación conectadas a la misma toma de corriente

Problemas con la impresora

 **PRECAUCIÓN:** Antes de comenzar cualquiera de los procedimientos de este apartado, siga las instrucciones de seguridad que se encuentran en la *Guía de información del producto*.

 **NOTA:** Si necesita asistencia técnica para la impresora, póngase en contacto con el fabricante de la impresora.

Compruebe la documentación de la impresora. Consulte la documentación de la impresora para obtener información acerca de la configuración y la solución de problemas.

Compruebe que la impresora está encendida

Compruebe las conexiones de los cables de la impresora.

- 1 Consulte la documentación de la impresora para obtener información acerca de la conexión de cables.
- 1 Asegúrese de que los cables de la impresora estén conectados de manera segura a la impresora y al ordenador.

Pruebe la toma de alimentación eléctrica. Asegúrese de que la toma de alimentación eléctrica funciona; para ello, pruébela con otro dispositivo, por ejemplo, una lámpara.

Compruebe que Windows reconoce la impresora.

Windows XP:

1. Haga clic en **Inicio** → **Panel de control** → **Impresoras y Otro Hardware** → **Ver impresoras o impresoras de fax instaladas**.
2. Si la impresora aparece en la lista, haga clic con el botón derecho del ratón en el icono de la impresora.
3. Haga clic en **Propiedades** → **Puertos**. En el caso de una impresora en paralelo, asegúrese de que el valor de **Imprimir en los siguientes puertos**: está definida como **LPT1 (Puerto de la impresora)**. Para una impresora USB, asegúrese de que la función **Imprimir en los siguientes puertos**: está definida como **USB**.

Windows Vista:

1. Haga clic en **Inicio**  → **Panel de control** → **Hardware y sonido** → **Impresora**.
2. Si la impresora aparece en la lista, haga clic con el botón derecho del ratón en el icono de la impresora.
3. Haga clic en **Propiedades y Puertos**.
4. Ajuste la configuración según sus necesidades.

Vuelva a instalar el controlador de la impresora.

Consulte la documentación de la impresora para obtener información sobre cómo volver a instalar el controlador de la impresora.

Problemas con el escáner

 **PRECAUCIÓN:** Antes de comenzar cualquiera de los procedimientos de este apartado, siga las instrucciones de seguridad que se encuentran en la *Guía de información del producto*.

 **NOTA:** Si necesita asistencia técnica con su escáner, póngase en contacto con el fabricante del escáner.

Compruebe la documentación del escáner. Consulte la documentación del escáner para obtener información acerca de la configuración y la solución de problemas.

Desbloquee el escáner. Asegúrese de que el escáner esté desbloqueado (si el escáner tiene una lengüeta o botón de sujeción).

Reinicie el ordenador y vuelva a probar el escáner

Compruebe las conexiones de cable.

1. Consulte la documentación del escáner para obtener información sobre las conexiones de cables.
1. Asegúrese de que los cables del escáner estén conectados de manera segura al escáner y al ordenador.

Compruebe que Microsoft Windows reconoce el escáner.

Windows XP:

1. Haga clic en **Inicio** → **Panel de control** → **Impresoras y Otro Hardware** → **Escáneres y cámaras**.
2. Si el escáner aparece en la lista, Windows reconoce el escáner.

Windows Vista:

1. Haga clic en **Inicio**  → **Panel de control** → **Hardware y sonido** → **Escáneres y cámaras**.
2. Si el escáner aparece en la lista, significa que Windows reconoce el escáner.

Vuelva a instalar el controlador del escáner. Consulte la documentación incluida con el escáner para obtener instrucciones.

Problemas con el sonido y los altavoces

 **PRECAUCIÓN:** Antes de comenzar cualquiera de los procedimientos de este apartado, siga las instrucciones de seguridad que se encuentran en la **Guía de información del producto**.

Los altavoces no emiten sonido

 **NOTA:** El control de volumen en reproductores MP3 y otros reproductores multimedia puede suplantar el valor de volumen de Windows. Compruébelo siempre para asegurarse de que el volumen del reproductor multimedia no se ha bajado o apagado.

Compruebe las conexiones de los cables de los altavoces. Asegúrese de que los altavoces están conectados como se muestra en el diagrama de instalación proporcionado con los altavoces. Si ha adquirido una tarjeta de sonido, asegúrese de que los altavoces estén conectados a la tarjeta.

Compruebe que los altavoces y los altavoces de tonos bajos están encendidos. Consulte el diagrama de instalación proporcionado con los altavoces. Si los altavoces tienen control de volumen, ajuste el volumen, los agudos o los graves para eliminar la distorsión.

Ajuste el control de volumen de Windows. Haga clic o doble clic en el icono en forma de altavoz que aparece en el margen inferior derecho de la pantalla. Asegúrese de que ha subido el volumen y no ha silenciado el sonido.

Desconecte los auriculares del conector para auriculares. El sonido de los altavoces se desactiva automáticamente cuando se conectan los auriculares al conector para auriculares del panel anterior del ordenador.

Pruebe la toma de alimentación eléctrica. Asegúrese de que la toma de alimentación eléctrica funciona; para ello, pruébela con otro dispositivo, por ejemplo, una lámpara.

Elimine las posibles interferencias. Apague las luces fluorescentes, lámparas halógenas o ventiladores cercanos para comprobar si se producen interferencias.

Ejecute los diagnósticos del altavoz

Vuelva a instalar el controlador de sonido. Consulte el apartado [Controladores](#).

Ejecute el **Agente de solución de errores de hardware**. Consulte el apartado [Solución de problemas de software y hardware](#).

Los auriculares no emiten ningún sonido

Compruebe la conexión del cable del auricular. Asegúrese de que el cable del auricular esté bien insertado en el conector del auricular (consulte los apartados [Vista anterior](#) y [Vista posterior](#)).

Ajuste el control de volumen de Windows. Haga clic o doble clic en el icono en forma de altavoz que aparece en el margen inferior derecho de la pantalla. Asegúrese de que ha subido el volumen y no ha silenciado el sonido.

Problemas con el vídeo y el monitor

 **PRECAUCIÓN:** Antes de comenzar cualquiera de los procedimientos de este apartado, siga las instrucciones de seguridad que se encuentran en la *Guía de información del producto*.

 **AVISO:** Si el ordenador tenía instalada una tarjeta gráfica PCI, no hace falta retirar la tarjeta cuando instale más tarjetas gráficas; sin embargo, la tarjeta es necesaria para la solución de problemas. Si extrae la tarjeta, guárdela en un lugar seguro. Para obtener información acerca de la tarjeta gráfica, visite la página support.dell.com.

La pantalla está en blanco

 **NOTA:** Consulte la documentación del monitor para saber cuáles son los procedimientos de solución de problemas.

La pantalla no se puede leer bien

Compruebe la conexión del cable del monitor.

- 1 Asegúrese de que el cable del monitor esté conectado a la tarjeta gráfica correcta (en el caso de las configuraciones de dos tarjetas gráficas).
- 1 Si utiliza el adaptador opcional de DVI a VGA, asegúrese de que el adaptador esté correctamente conectado a la tarjeta gráfica y al monitor.
- 1 Asegúrese de que el cable del monitor esté conectado como se muestra en el diagrama de configuración del ordenador.
- 1 Retire los alargadores del vídeo y conecte el monitor directamente al ordenador.
- 1 Intercambie los cables de alimentación del ordenador y del monitor para determinar si el cable de alimentación del monitor es defectuoso.
- 1 Compruebe si los conectores tienen patas dobladas o rotas (es normal que los conectores del cable del monitor no tenga todas las patas).

Compruebe el indicador de alimentación del monitor.

- 1 Si el indicador está encendido o parpadea, el monitor recibe alimentación.
- 1 Si el indicador de alimentación está apagado, pulse bien el botón y asegúrese de que el monitor esté encendido.
- 1 Si el indicador de alimentación parpadea, pulse una tecla del teclado o mueva el ratón para reanudar el funcionamiento normal.

Pruebe la toma de alimentación eléctrica. Asegúrese de que la toma de alimentación eléctrica funciona; para ello, pruébela con otro dispositivo, por ejemplo, una lámpara.

Compruebe las luces de diagnóstico. Consulte el apartado [Indicadores de diagnóstico](#).

Compruebe la configuración del monitor. Consulte la documentación del monitor para obtener instrucciones acerca de cómo ajustar el contraste y el brillo, desmagnetizar (desgausar) el monitor y ejecutar las pruebas propias del monitor.

Aleje el altavoz de tonos bajos del monitor. Si el sistema de altavoces incluye un altavoz de tonos bajos, asegúrese de que esté colocado, como mínimo, a 60 centímetros (2 pies) del monitor.

Aleje el monitor de fuentes de alimentación externas. Los ventiladores, luces fluorescentes, luces alógenas y otros dispositivos eléctricos pueden hacer que la imagen de la pantalla *tiemble*. Apague los dispositivos de alrededor para comprobar si generan interferencias.

Gire el monitor para eliminar el reflejo de la luz del sol y las posibles interferencias

Ajuste la configuración de pantalla de Windows.

Windows XP:

1. Haga clic en **Inicio**→ **Panel de control**→ **Apariencia y Temas**.
2. Haga clic sobre la zona que desea cambiar o en el icono **Pantalla**.
3. Pruebe valores diferentes en **Calidad del color** y **Resolución de pantalla**.

Windows Vista:

1. Haga clic en **Inicio**  → **Panel de control**→ **Hardware y sonido**→ **Personalización**→ **Configuración de pantalla**.
2. Ajuste los valores de **resolución** y **color**, según sea necesario.

La calidad de imagen 3D es baja

Compruebe la conexión del cable de alimentación de la tarjeta gráfica. Asegúrese de que el cable de alimentación de la(s) tarjeta(s) está(n) conectada(s) correctamente a la(s) tarjeta(s).

Compruebe la configuración del monitor. Consulte la documentación del monitor para obtener instrucciones acerca de cómo ajustar el contraste y el brillo, desmagnetizar (desgausar) el monitor y ejecutar las pruebas propias del monitor.

Si sólo lee parte de la pantalla

Conecte un monitor externo.

1. Apague el ordenador y conéctele un monitor externo.
2. Encienda el ordenador y el monitor y ajuste los controles de brillo y contraste del monitor.

Si el monitor externo funciona, puede que la pantalla del ordenador o la controladora de vídeo estén defectuosas. Póngase en contacto con Dell (consulte el apartado [Cómo ponerse en contacto con Dell](#)).

Indicadores de alimentación

 **PRECAUCIÓN:** Antes de comenzar cualquiera de los procedimientos de este apartado, siga las instrucciones de seguridad que se encuentran en la *Guía de información del producto*.

El indicador del botón de alimentación ubicado en la parte anterior del equipo se ilumina y parpadea o permanece encendida para indicar diferentes estados:

- 1 Si el indicador de alimentación se ilumina de color verde, significa que el ordenador no responde; consulte el apartado [Indicadores de diagnóstico](#).
- 1 Si el indicador de alimentación se ilumina de color verde y parpadea, el ordenador está en modo de espera. Pulse una tecla del teclado, mueva el ratón o pulse el botón de alimentación para reanudar el funcionamiento normal.
- 1 Si el indicador de alimentación está apagado, el ordenador está apagado o no recibe alimentación.
 - o Coloque de nuevo el cable de alimentación en el conector de alimentación situado en la parte posterior del ordenador y en la toma de corriente.
 - o Si el ordenador está enchufado a una caja de enchufes, asegúrese de que la caja de enchufes esté enchufada a una toma de corriente y que esté encendida.
 - o Omita los dispositivos de protección de la alimentación, las cajas de enchufes y los alargadores para comprobar que el ordenador se enciende correctamente.
 - o Asegúrese de que la toma de alimentación eléctrica funciona; para ello, pruébela con otro dispositivo, por ejemplo, una lámpara.
 - o Asegúrese de que el cable de alimentación principal y el cable del panel anterior están conectados firmemente a la placa base (consulte los apartados [Componentes de la placa base](#) y [Componentes de la placa base](#)).
- 1 Si el indicador de alimentación se enciende de color ámbar y parpadea, el ordenador está recibiendo alimentación pero es posible que haya un problema de alimentación interno.
 - o Asegúrese de que el interruptor de selección de voltaje esté establecido de manera que coincida con la alimentación de CA de su ubicación (si procede).
 - o Asegúrese de que el cable de alimentación del procesador esté conectado de forma segura a la placa base (consulte los apartados [Componentes de la placa base](#) y [Componentes de la placa base](#)).
- 1 Si el indicador de alimentación se enciende de color ámbar y permanece encendido, es posible que haya un dispositivo defectuoso o que esté mal instalado.
 - o Extraiga los módulos de memoria y, a continuación, vuelva a instalarlos (consulte el apartado [Memoria](#)).
 - o Extraiga las tarjetas y vuelva a instalarlas (consulte el apartado [Tarjetas](#)).
- 1 Elimine la interferencia. Algunas causas posibles de la interferencia son:
 - o Los alargadores de cable de la alimentación, el teclado y el ratón

- o Demasiados dispositivos en una caja de enchufes
- o Múltiples tomas de alimentación conectadas a la misma toma de corriente

[Regresar a la página de contenido](#)