

**OLYMPUS**<sup>®</sup>

DIGITAL CAMERA

Stylus 1050 SW /  $\mu$  1050 SW

**Basic Manual**

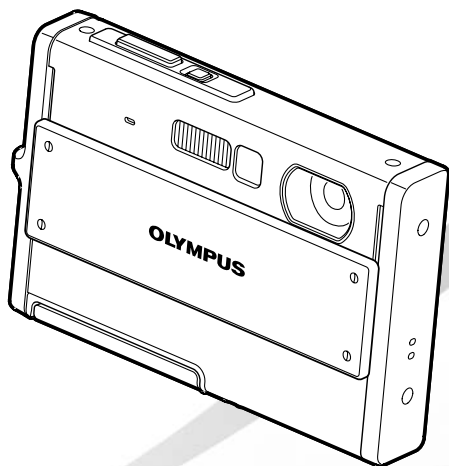

ENGLISH 2

FRANÇAIS 28

ESPAÑOL 54

DEUTSCH 80

РУССКИЙ 106

# Contents

➤ <b>Preparing the Camera</b> .....3	➤ <b>Using Shooting Functions</b> .....12
Checking the contents of the box .....3	Using the optical zoom .....12
Attaching the camera strap.....3	Brightening the subject against backlight (SHADOW ADJ) .....12
Charging the battery.....3	Using the flash.....13
Loading the battery and the xD-Picture Card™ (sold separately) into the camera.....4	Adjusting the brightness (Exposure compensation).....13
Using a microSD card/microSDHC card (sold separately).....5	Shooting closeups (Macro shooting) .....14
Setting the date and time.....5	Using the self-timer.....14
Changing the display language .....6	➤ <b>Printing</b> .....15
➤ <b>Shooting, Playback, and Erasing</b> .....7	➤ <b>Using OLYMPUS Master 2</b> .....16
Shooting with automatic settings (AUTO mode).....7	➤ <b>Appendix</b> .....18
Viewing images .....8	Using a microSD Attachment.....18
Erasing images during playback (Single image erase) .....9	Important information about water and shock resistant features.....18
➤ <b>Using Shooting Modes</b> .....10	SAFETY PRECAUTIONS.....20
Using the best mode for the shooting scene (SCN mode).....10	SPECIFICATIONS.....26
Shooting with optimum aperture value and shutter speed (A mode).....10	
Using the digital image stabilization mode (i mode) .....11	
Shooting movies (OV mode).....11	

- Thank you for purchasing an Olympus digital camera. Before you start to use your new camera, please read these instructions carefully to enjoy optimum performance and a longer service life. Keep this manual in a safe place for future reference.
- We recommend that you take test shots to get accustomed to your camera before taking important photographs.
- In the interest of continually improving products, Olympus reserves the right to update or modify information contained in this manual.
- The screen and camera illustrations shown in this manual were produced during the development stages and may differ from the actual product.

The reference pages are based on the Instruction Manual (provided CD-ROM). Please see the CD-ROM Instruction Manual for your reference.



# Preparing the Camera

## Checking the contents of the box



Digital camera



Strap

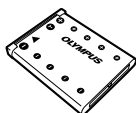

LI-42B Lithium Ion Battery



LI-40C Battery Charger



USB cable



AV cable



OLYMPUS Master 2  
CD-ROM



microSD Attachment

Other accessories not shown: Instruction Manual, warranty card  
Contents may vary depending on purchase location.

## Attaching the camera strap

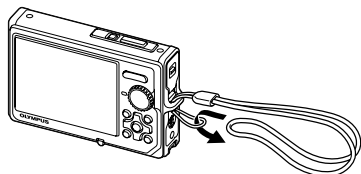

- ⚠ Pull the strap tight so that it does not come loose.

## Charging the battery

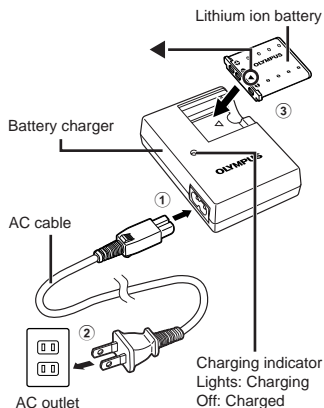

- ⚠ Battery comes partially charged. Before use, be sure to charge the battery until the charging indicator goes off (for approx. 5 hours).
- ⚠ For details on the battery and the charger, see "Battery and charger" (p. 63).

## When to charge the battery

Charge the battery when the error message shown below appears.

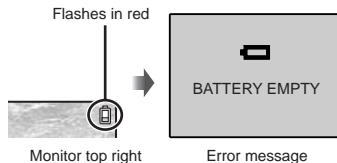

## Loading the battery and the xD-Picture Card™ (sold separately) into the camera

- Do not insert anything other than an xD-Picture Card or the microSD Attachment into the camera.

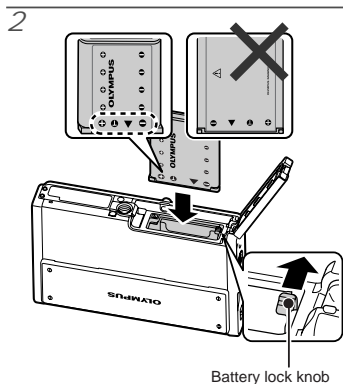
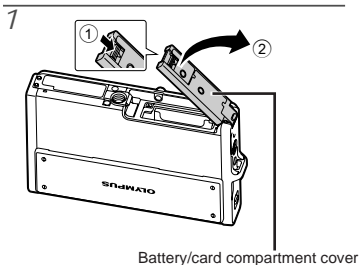

- Insert the battery by putting in the ▼ marked side first, with the ◐ marks toward the battery lock knob.
- Insert the battery while sliding the battery lock knob in the direction of the arrow.
- Sliding the battery lock knob in the direction of the arrow to unlock, and then remove the battery.

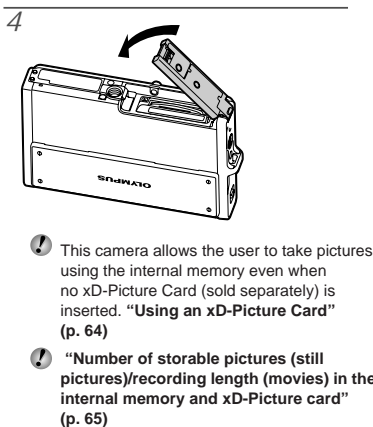
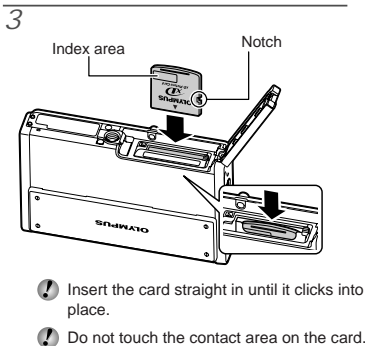

## Removing the xD-Picture Card

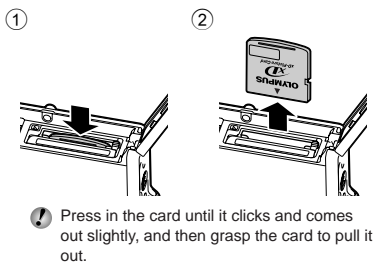

## Using a microSD card/ microSDHC card (sold separately)

microSD card/microSDHC card (hereinafter referred to as “the microSD card”) is also compatible with this camera by using the microSD Attachment.

! “Using a microSD Attachment” (p. 66)

### 1 Insert the microSD card into the Attachment.

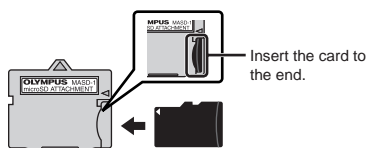

### 2 Insert the microSD Attachment into the camera.

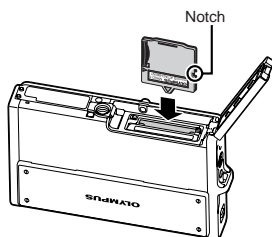

### To remove the microSD card

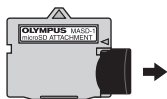

- ! Pull the microSD card straight out.
- ! Do not touch the contact area on the microSD Attachment and microSD card.

## Setting the date and time

The date and time set here are saved to image file names, date prints, and other data.

### 1 Press the POWER button to turn on the camera.

- The date and time setting screen is displayed when the date and time are not set.

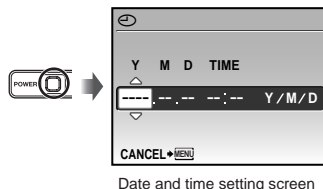

### 2 Use to select the year for [Y].

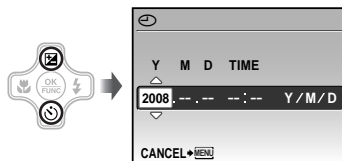

### 3 Press the button to save the setting for [Y].

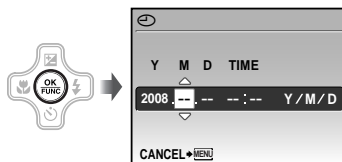

- 4 As in steps 2 and 3, use and the button to set [M] (month), [D] (day), and [TIME] (hours and minutes).

- For precise time setting, press the button as the time signal strikes 00 seconds.
- To change the date and time, make the setting from the menu. (Date/time) (p. 45)

#### To check the date and time

Press the DISP. button while the camera is turned off. The current time and alarm time are displayed for approx. 3 seconds.

### Changing the display language

The language for the menu and error messages displayed on the monitor is selectable.

- 1 Set the mode dial to a position other than GUIDE, ★.



- 2 Press the MENU button, and press to select [↑ SETUP].

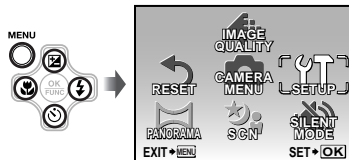

- 3 Press the button.

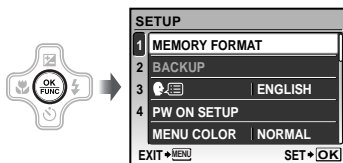

- 4 Use to select [] and press the button.

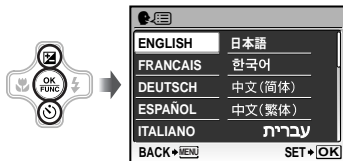

- 5 Use to select your language and press the button.

- 6 Press the MENU button.



# Shooting, Playback, and Erasing

## Shooting with automatic settings (**AUTO** mode)

This is a fully automatic mode that allows the user to take pictures by simply pressing the shutter button without using the menu to make detailed settings.

- ⚠ All shooting settings return to the default settings when the camera is turned off. In **☑** mode, all shooting settings are saved even when the power is turned off.

### 1 Set the mode dial to **AUTO**.



### 2 Slide the lens barrier down to turn on the camera.

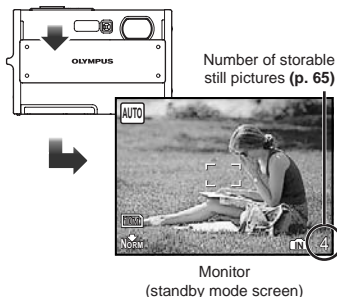

### 3 Hold the camera, and compose the shot.

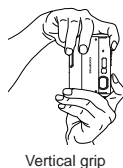
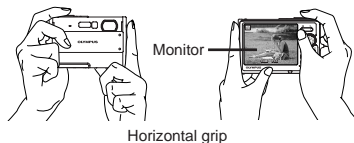

### 4 Press the shutter button halfway down to focus on the subject.

- When the camera focuses on the subject, the exposure is locked (shutter speed and aperture value are displayed), and the AF target mark changes to green.
- The camera was unable to focus if the AF target mark flashes red. Try focusing again.

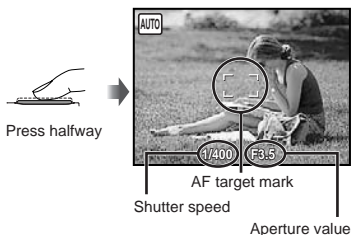

- ⚠ "Focusing" (p. 60)

- 5 To take the picture, gently press the shutter button all the way down while being careful not to shake the camera.

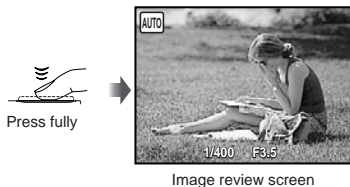

### To view images during shooting

Pressing the button enables playback of images. To return to shooting, either press the button again or press the shutter button halfway down.

- ! You can operate the camera by tapping the body when [TAP CONTROL] is [ON].  
[TAP CONTROL] (p. 48)

### To shoot movies

“Shooting movies ( mode)” (p. 19)

### When shooting is finished

Slide the lens barrier up to turn off the camera.

- You can also press the **POWER** button to turn the camera off.

## Viewing images

- 1 Set the mode dial to .

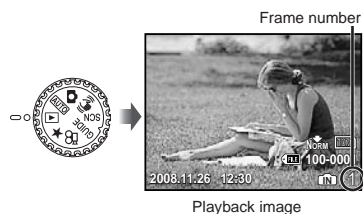

- 2 Use to select an image.

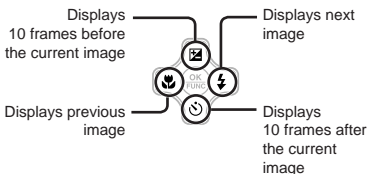

- ! The display size of the images can be changed. “Index view, calendar view, and closeup view” (p. 25)



## To play back movies

Select a movie, and press the  button.



Movie

## Operations during movie playback

Volume: During playback, press  or .

Fast-forward/rewind: Select with  or .

Each time a button is pressed, the playback speed cycles through 2x, 20x, and standard (1x) speed in the direction of the pressed button.





Pause: Press the  button.



Elapsed time/  
Total recording time

During playback

First (last) frame/frame advance:

During pause, press  to display the first frame, and press  to display the last frame. Playback is reversed while  is pressed, playback occurs normally while  is pressed. Press the  button to resume playback.



During pause

## To stop movie playback

Press the **MENU** button.

## Erasing images during playback (Single image erase)

- 1 Press the  button when the playback image to be erased is displayed.



- 2 Press  to select [YES], and press the  button.

 [ERASE] (p. 39)



# Using Shooting Modes

This section describes the available shooting modes. Depending on the mode, some settings can be changed. For details on the functions that can be adjusted, see “Menus for Shooting Functions” on page 28.

## Using the best mode for the shooting scene (**SCN** mode)

### 1 Set the mode dial to **SCN**.



- An explanation of the selected mode is displayed while the button is pressed and held.

### 2 Use to select the best shooting mode for the scene, and press the button.

Icon indicating the scene mode that is set



- ! To change to another scene mode, use the menu. [] **SCN**] (p. 31)

### To take underwater photos

Select [] **UNDERWATER SNAPSHOT**].

- ! “Important information about water and shock resistant features” (p. 66)

### To lock the focus distance for an underwater shot (**AF lock**)

When [] **UNDERWATER SNAPSHOT**] is selected, press .

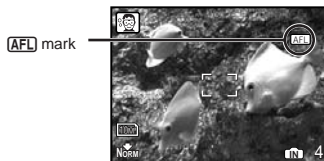

- ! To cancel, press again to clear the **AF-L** mark.

## Shooting with optimum aperture value and shutter speed (**P** mode)

In this mode, automatic camera shooting can be used while also allowing changes to a wide range of other shooting menu functions, such as exposure compensation, white balance, and so on when needed.

### 1 Set the mode dial to .

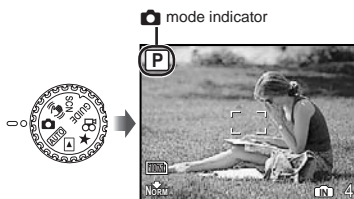

## Using the digital image stabilization mode (Ⓜ mode)

This mode enables the user to reduce blurring that is caused by a camera shake and subject movement.

### 1 Set the mode dial to Ⓜ.

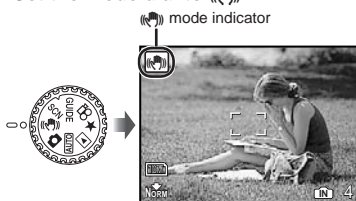

### 2 Press the shutter button halfway down to focus on the subject, and gently press the button all the way down to start recording.

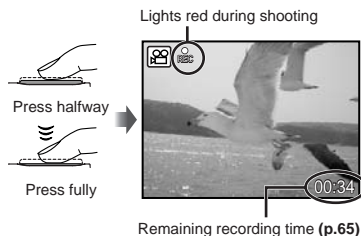

### 3 Gently press the shutter button all the way down to stop recording.

## Shooting movies (Ⓜ mode)

Audio is recorded with the movie.

### 1 Set the mode dial to Ⓜ.

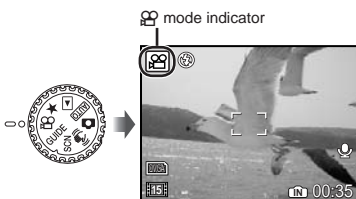

#### To zoom while shooting a movie

The optical zoom is not available while shooting a movie.

Use [DIGITAL ZOOM] (p. 30).

#### To shoot a movie with digital image stabilization

[DIS MOVIE MODE] (p. 30)



# Using Shooting Functions

In addition to the wide variety of shooting modes, the camera has functions that broaden the expressive range and shooting options available to the photographer.

## Using the optical zoom

Pressing the zoom button adjusts the shooting range.

Pressing the wide (W) button      Pressing the telephoto (T) button

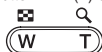

Zoom bar

- Optical zoom: 3.0 x, Digital zoom: 5.0 x.
- Use of **AF-L/AF-ON** mode (p. 19) is recommended when shooting with the telephoto zoom.

**To take larger images without reducing image quality**

[FINE ZOOM] (p. 30)

**To take larger images**

[DIGITAL ZOOM] (p. 30)

- The zoom bar appearance identifies the status of the fine zoom/digital zoom.

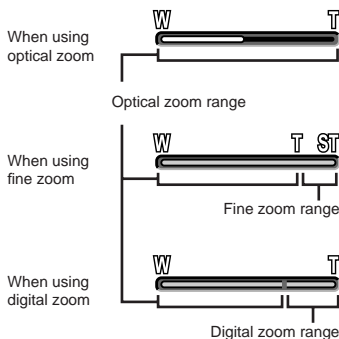

## Brightening the subject against backlight (SHADOW ADJ<sup>\*1</sup>)

The camera finds a person's face that has been darkened by backlight and makes it appear brighter for taking the picture.

<sup>\*1</sup> Shadow adjustment technology

1 Press the **Q** button.

- You can operate the camera by tapping the body when [TAP CONTROL] is [ON]. [TAP CONTROL] (p. 48)

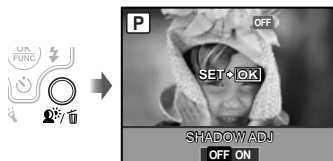

- 2 Use to select [ON], and press the button to set.

- 3 Point the camera toward the subject. Check the frame appearing around the face detected by the camera, and then press the shutter button to take the picture.

- ⓘ For some subjects, the frame may not appear or may take some time to appear.
- ⓘ When set to [ON], [ESP/] (p. 30) is automatically fixed to [ESP], and [AF MODE] (p. 31) is automatically fixed to [FACE DETECT].

### Using the flash

The flash functions can be selected to best match the shooting conditions and render the desired image.

- 1 Press the button.

- ⓘ You can operate the camera by tapping the body when [TAP CONTROL] is [ON]. [TAP CONTROL] (p. 48)



- 2 Use to select the setting option, and press the button to set.

Item	Description
FLASH AUTO	The flash fires automatically in low-light or backlight conditions.
REDEYE	This emits pre-flashes to reduce the occurrence of red eye in your photos.
FILL IN	The flash fires regardless of the available light.
FLASH OFF	The flash does not fire.

### Adjusting the brightness (Exposure compensation)

The standard brightness (appropriate exposure) can be adjusted brighter or darker to obtain the desired shot.

- 1 Press the button.

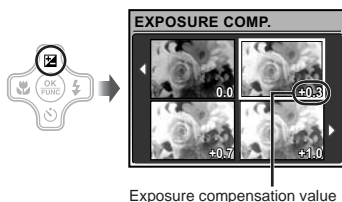

- 2 Use to select the desired brightness image, and press the button.

## Shooting closeups (Macro shooting)

This function enables the camera to focus and shoot subjects at close distances.

### 1 Press the button.



### 2 Use to select the setting option, and press the button to set.



Item	Description
OFF	Macro mode is deactivated.
MACRO	This enables shooting as close as 20 cm/7.9 in. <sup>1)</sup> (30 cm/11.8 in. <sup>2)</sup> to the subject.
SUPER MACRO <sup>3)</sup>	This enables shooting as close as 7 cm/2.8 in. to the subject. Subjects at 50 cm/19.7 in. or farther cannot be brought into focus.
S-MACRO LED <sup>3,4)</sup>	The LED illuminator lights the area 7 to 20 cm (2.8 to 7.9 in.) from the lens, while the shutter button is pressed halfway down.

<sup>1)</sup> When the zoom is at the widest (W) position.

<sup>2)</sup> When the zoom is at the most telephoto (T) position.

<sup>3)</sup> The zoom is automatically fixed.

<sup>4)</sup> [ISO] (p. 29) is automatically fixed to [AUTO].

 The **flash** (p. 21) and **zoom** (p. 20) cannot be set when  or  is selected.

## Using the self-timer

After the shutter button is pressed all the way down, the picture is taken after a time delay.

### 1 Press the button.

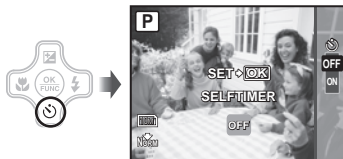

### 2 Use to select the setting option, and press the button to set.

Item	Description
OFF	This cancels the self-timer.
ON	The self-timer lamp turns on for approx. 10 seconds, and then blinks for approx. 2 seconds, and then the picture is taken.

 Self-timer shooting is automatically canceled after one shot.

**To cancel the self-timer after it starts**  
Press the  button again.

# Printing

## Direct printing (PictBridge<sup>1</sup>)

By connecting the camera to a PictBridge-compatible printer, you can print images directly without using a computer.

To find out if your printer supports PictBridge, refer to the printer's instruction manual.

<sup>1</sup> PictBridge is a standard for connecting digital cameras and printers of different makers and printing out pictures directly.

- ! The printing modes, paper sizes, and other parameters that can be set with the camera vary depending on the printer that is used. For details, refer to the printer's instruction manual.
- ! For details on the available paper types, loading paper, and installing ink cassettes, refer to the printer's instruction manual.

## Printing images at the printer's standard settings [EASY PRINT]

### 1 Display the image to be printed on the monitor.

- ! "Viewing images" (p. 16)
- ! Printing can also be started when the camera is turned off. After performing Step 2, use to select [EASY PRINT], press the button. Use to select an image, and proceed to Step 3.

### 2 Turn on the printer, and then connect the printer and camera.

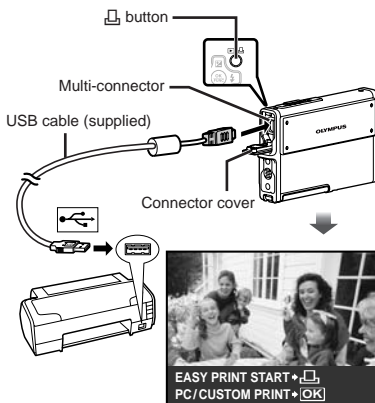

### 3 Press the button to start printing.

### 4 To print another image, use to select an image, and press the button.

#### To exit printing

After a selected image is displayed on the screen, disconnect the USB cable from the camera and printer.





# Using OLYMPUS Master 2

## System requirements and installation of OLYMPUS Master 2

Install the OLYMPUS Master 2 software by referring to the included installation guide.

## Connecting the camera to a computer

### 1 Make sure the camera is turned off.

- The monitor is off.

### 2 Connect the camera to a computer.

- The camera automatically turns on.

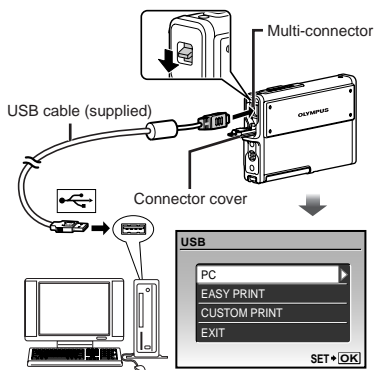

- ! Locate the position of the USB port by referring to your computer's instructions manual.

### 3 Use to select [PC], and press the button.

- The computer automatically detects the camera as a new device on the first connection.

## Windows

After the computer detects the camera, a message indicating the completion of the setting appears. Confirm the message and click "OK". The camera is recognized as a removable disk.

## Macintosh

When iPhoto started, exit iPhoto and start OLYMPUS Master 2.

- ! While the camera is connected to the computer, shooting functions are disabled.
- ! Connecting the camera to a computer via a USB hub may cause unstable operation.
- ! When [MTP] is set for the submenu that appears by pressing after selecting [PC] in Step 3, images cannot be transferred to a computer using OLYMPUS Master 2.

## Starting OLYMPUS Master 2

### 1 Double-click the OLYMPUS Master 2 icon

## Windows

appears on the desktop.

## Macintosh

appears in the OLYMPUS Master 2 folder.

- Browse window appears after starting the software.
- ! When you start OLYMPUS Master 2 for the first time after installation, "Default Settings" and "Registration" screens appear. Follow the instructions on the screen.



## Operating OLYMPUS Master 2

When OLYMPUS Master 2 is started, Quick Start Guide appears on the screen that helps you to handle the camera without any question. When the Quick Start Guide is not displayed, click  in the toolbar to show the Guide.



For details on the operation, refer to the help guide of the software.

## Transferring and saving images without using OLYMPUS Master 2

This camera is compatible with the USB Mass Storage Class. You can transfer and save the image data on your computer while the camera and the computer are connected.

### System requirements

Windows : Windows 2000 Professional/  
XP Home Edition/  
XP Professional/Vista

Macintosh : Mac OS X v10.3 or later

- ❗ On a computer running Windows Vista, if [MTP] is set for the submenu that appears by pressing  after selecting [PC] in Step 3 of “**Connecting the camera to a computer**” (p. 56), Windows Photo Gallery will become available.
- ❗ Even if a computer has USB ports, proper operation is not guaranteed in the following cases.
  - Computers with USB ports installed using an expansion card, etc.
  - Computers without a factory-installed OS and home-built computers

## Using a microSD Attachment

- ❗ Do not use the attachment with Olympus digital cameras that do not support this microSD Attachment, as well as with other brands of digital cameras, computers, printers, and other devices that support xD-Picture Card. Doing so not only may damage the pictures taken, but may also result in the malfunction of the device.
- ❗ If the microSD card cannot be removed, do not use force. Contact authorized distributors/service centers.

### Cards compatible with this camera

microSD card/microSDHC card

- ❗ For a list of tested microSD cards, please visit our website (<http://www.olympus.com/>).

### Sending images

You can send images to a computer or printer by using the USB cable provided with the camera.

To send data to other devices, remove the attachment from the camera and use a commercially available microSD card adapter.

### Handling precautions

Do not touch the contact area of the attachment or microSD card. Doing so may cause failure in reading the images. When fingerprints or stains are found on the contact area, wipe the area with a soft dry cloth.

## Important information about water and shock resistant features

**Water resistance:** The waterproof feature is warranted\*<sup>1</sup> to operate at depths up to 3 m (9.8 feet) for up to one hour. The waterproof feature may be compromised if the camera is subject to substantial or excessive impact.

**Shock resistance:** The anti-shock feature warrants\*<sup>2</sup> the operation of the camera against accidental impact incurred from everyday use of your digital compact camera. The anti-shock feature does not unconditionally warrant all defective operation or cosmetic damage. Cosmetic damage, such as scratches and dents, are not covered under the warranty. As with any electronic device, proper care and maintenance are required to preserve the integrity and operation of your camera. To maintain camera performance, please take your camera to the nearest Olympus Authorized Service Center to have it inspected after any major impact. In the event the camera is damaged as a result of negligence or misuse, the warranty will not cover costs associated with the service or repair of your camera. For additional information on our warranty, please visit to the Olympus website for your local area. Please observe the following care instructions for your camera.

\*<sup>1</sup> As determined by Olympus pressure testing equipment in accordance with IEC Standard Publication 529 IPX8 - This means that the camera can be used normally under water at a specified water pressure.

\*<sup>2</sup> This anti-shock performance is confirmed by Olympus' testing conditions in accordance with MIL-STD-810F, Method 516.5, Procedure IV (Transit Drop Test). For more details of Olympus' testing conditions, please refer to the Olympus website for your local area.

### Before Use:

- Check the camera for foreign material including dirt, dust or sand.
- Be sure to close the battery/card compartment cover and connector cover firmly so that each lock makes clicking sound.
- Do not open the battery/card compartment cover and connector cover with wet hands, while under water, or in a damp or dusty environment (e.g. beach).
- Use the camera underwater with the lens barrier in the down position. To turn the camera on and off underwater, use the **POWER** button.

### After Use:

- Do not slide the lens barrier up until the camera has been rinsed with water.
- Be sure to wipe off any excess water or debris after using the camera under water.
- **After the camera is used under seawater, immerse the camera in a bucket containing fresh water for about 10 minutes (with the battery/card compartment cover and connector cover firmly closed). After that, dry the camera in a shade with good ventilation.**
- **Water drops may be observed on the inner surface of the battery/card compartment cover or connector cover after you open each cover. If any water drops are found, be sure to wipe them off before using the camera.**

### Notes after use

- Foreign materials may be attached to the periphery of the lens barrier from using the camera in conditions with foreign materials such as dirt, dust or sand, or when the lens barrier is not moving smoothly. If you continue to use the camera in such conditions, the lens could become damaged or the lens barrier could stick causing additional damage to the camera. To avoid such damage, wash the camera using the following method.
  - ① Insert the battery and close the battery/ card compartment cover and connector cover firmly so that each lock makes the clicking sound.
  - ② Fill a bucket with fresh water, immerse the camera in the bucket with the lens surface downward and shake the camera thoroughly.

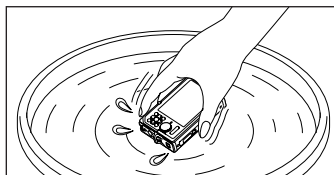

- ③ Rinse the front of the camera with running water while the lens barrier is open.

Follow Steps ① to ③, then check if the lens barrier moves smoothly. If the lens barrier does not move smoothly, rinse the lens barrier by placing it directly under fast running water.

### Storage and Maintenance



- Do not leave the camera in an environment at high temperature (40°C (104°F) or more) or at low temperature (-10°C (14°F) or less). Failure to do so may break down water resistance.
- Do not use chemicals for cleaning, rust prevention, anti-fogging, repairing, etc. Failure to do so may break down water resistance.
- **Do not leave the camera in water for a long time. Failure to do so will cause damage to the camera's appearance and/or deteriorate water resistance.**
- **In order to preserve the water resistant feature, as with any underwater housing, it is recommended that the waterproof packing (and seals) are replaced annually. For the Olympus distributors or service stations where the waterproof packing can be replaced, visit Olympus website for your local area.**

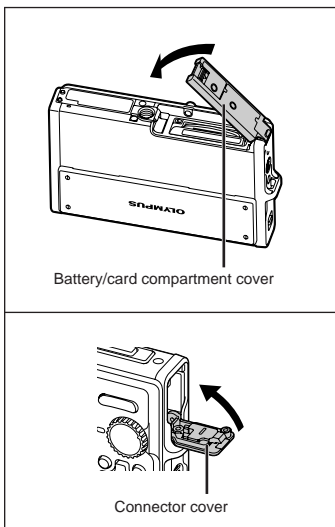



## Closing Battery/card compartment cover and Connector cover



-  The included accessories (e.g. charger) do not offer shock or water resistance.

## SAFETY PRECAUTIONS

	<b>CAUTION</b> RISK OF ELECTRIC SHOCK DO NOT OPEN	
CAUTION: TO REDUCE THE RISK OF ELECTRICAL SHOCK, DO NOT REMOVE COVER (OR BACK). NO USER-SERVICEABLE PARTS INSIDE. REFER SERVICING TO QUALIFIED OLYMPUS SERVICE PERSONNEL.		

-  An exclamation mark enclosed in a triangle alerts you to important operating and maintenance instructions in the documentation provided with the product.
-  **DANGER** If the product is used without observing the information given under this symbol, serious injury or death may result.
-  **WARNING** If the product is used without observing the information given under this symbol, injury or death may result.
-  **CAUTION** If the product is used without observing the information given under this symbol, minor personal injury, damage to the equipment, or loss of valuable data may result.

**WARNING!**  
TO AVOID THE RISK OF FIRE OR ELECTRICAL SHOCK, NEVER DISASSEMBLE, EXPOSE THIS PRODUCT TO WATER OR OPERATE IN A HIGH HUMIDITY ENVIRONMENT.

### General Precautions

- Read All Instructions** — Before you use the product, read all operating instructions. Save all manuals and documentation for future reference.
- Cleaning** — Always unplug this product from the wall outlet before cleaning. Use only a damp cloth for cleaning. Never use any type of liquid or aerosol cleaner, or any type of organic solvent to clean this product.
- Attachments** — For your safety, and to avoid damaging the product, use only accessories recommended by Olympus.
- Water and Moisture** — For precautions on products with weatherproof designs, read the weatherproofing sections.
- Location** — To avoid damage to the product, mount the product securely on a stable tripod, stand, or bracket.
- Power Source** — Connect this product only to the power source described on the product label.
- Lightning** — If a lightning storm occurs while using an AC adapter, remove it from the wall outlet immediately.
- Foreign Objects** — To avoid personal injury, never insert a metal object into the product.
- Heat** — Never use or store this product near any heat source such as a radiator, heat register, stove, or any type of equipment or appliance that generates heat, including stereo amplifiers.

## Handling the Camera

### WARNING

- Do not use the camera near flammable or explosive gases.
- Do not use the flash and LED on people (infants, small children, etc.) at close range.
  - You must be at least 1 m (3 ft.) away from the faces of your subjects. Firing the flash too close to the subject's eyes could cause a momentary loss of vision.
- Keep young children and infants away from the camera.
  - Always use and store the camera out of the reach of young children and infants to prevent the following dangerous situations which could cause serious injury:
    - Becoming entangled in the camera strap, causing strangulation.
    - Accidentally swallowing the battery, cards or other small parts.
    - Accidentally firing the flash into their own eyes or those of another child.
    - Accidentally being injured by the moving parts of the camera.
- Do not look at the sun or strong lights with the camera.
- Do not use or store the camera in dusty or humid places.
- Do not cover the flash with a hand while firing.
- Do not insert anything into the microSD Attachment other than the microSD card. This attachment is exclusive for use of microSD cards only. Other types of cards cannot be installed.
- Do not insert anything other than an xD-Picture Card or the microSD Attachment into the camera.

If you insert a card by mistake, such as a microSD card, do not use force. Contact authorized distributors/service centers. Damages such as scratches on the attachment or card could result in the camera overheating and/or malfunctioning.

### CAUTION

- Stop using the camera immediately if you notice any unusual odors, noise, or smoke around it.
  - Never remove the batteries with bare hands, which may cause a fire or burn your hands.
- Do not leave the camera in places where it may be subject to extremely high temperatures.
  - Doing so may cause parts to deteriorate and, in some circumstances, cause the camera to catch fire. Do not use the charger or AC adapter if it is covered (such as a blanket). This could cause overheating, resulting in fire.
- Handle the camera with care to avoid getting a low-temperature burn.
  - When the camera contains metal parts, overheating can result in a low-temperature burn. Pay attention to the following:
    - When used for a long period, the camera will get hot. If you hold on to the camera in this state, a low-temperature burn may be caused.
    - In places subject to extremely cold temperatures, the temperature of the camera's body may be lower than the environmental temperature. If possible, wear gloves when handling the camera in cold temperatures.
- Be careful with the strap.
  - Be careful with the strap when you carry the camera. It could easily catch on stray objects and cause serious damage.
- Do not touch the metallic parts of the camera for a long period of time at low temperatures.
  - This may damage your skin. At low temperatures, handle the camera while wearing gloves.

## Battery Handling Precautions

**Follow these important guidelines to prevent batteries from leaking, overheating, burning, exploding, or causing electrical shocks or burns.**

### DANGER

- The camera uses a lithium ion battery specified by Olympus. Charge the battery with the specified charger. Do not use any other chargers.
- Never heat or incinerate batteries.
- Take precautions when carrying or storing batteries to prevent them from coming into contact with any metal objects such as jewelry, pins, fasteners, etc.
- Never store batteries where they will be exposed to direct sunlight, or subjected to high temperatures in a hot vehicle, near a heat source, etc.
- To prevent causing battery leaks or damaging their terminals, carefully follow all instructions regarding the use of batteries. Never attempt to disassemble a battery or modify it in any way, solder, etc.
- If battery fluid gets into your eyes, flush your eyes immediately with clear, cold running water and seek medical attention immediately.
- Always store batteries out of the reach of small children. If a child accidentally swallows a battery, seek medical attention immediately.

### WARNING

- Keep batteries dry at all times.
- To prevent batteries from leaking, overheating, or causing a fire or explosion, use only batteries recommended for use with this product.
- Insert the battery carefully as described in the operating instructions.
- If rechargeable batteries have not been recharged within the specified time, stop charging them and do not use them.
- Do not use a battery if it is cracked or broken.
- If a battery leaks, becomes discolored or deformed, or becomes abnormal in any other way during operation, stop using the camera.
- If a battery leaks fluid onto your clothing or skin, remove the clothing and flush the affected area with clean, running cold water immediately. If the fluid burns your skin, seek medical attention immediately.
- Never subject batteries to strong shocks or continuous vibration.

### CAUTION

- Before loading, always inspect the battery carefully for leaks, discoloration, warping, or any other abnormality.
- The battery may become hot during prolonged use. To avoid minor burns, do not remove it immediately after using the camera.
- Always unload the battery from the camera before storing the camera for a long period.

## Caution for Usage Environment

- To protect the high-precision technology contained in this product, never leave the camera in the places listed below, no matter if in use or storage:
  - Places where temperatures and/or humidity are high or go through extreme changes. Direct sunlight, beaches, locked cars, or near other heat sources (stove, radiator, etc.) or humidifiers.
  - In sandy or dusty environments.
  - Near flammable items or explosives.
  - In wet places, such as bathrooms or in the rain. When using products with weatherproof designs, read their manuals as well.
  - In places prone to strong vibrations.
- Never drop the camera or subject it to severe shocks or vibrations.
- When mounted on a tripod, adjust the position of the camera with the tripod head. Do not twist the camera.
- Do not touch electric contacts on cameras.
- Do not leave the camera pointed directly at the sun. This may cause lens or shutter curtain damage, color failure, ghosting on the CCD, or may possibly cause fires.
- Do not push or pull severely on the lens.
- Before storing the camera for a long period, remove the batteries. Select a cool, dry location for storage to prevent condensation or mold from forming inside the camera. After storage, test the camera by turning it on and pressing the shutter button to make sure that it is operating normally.
- Always observe the operating environment restrictions described in the camera's manual.

## Battery Handling Precautions

- This camera uses a lithium ion battery specified by Olympus. Do not use any other type of battery.
- If the battery's terminals get wet or greasy, camera contact failure may result. Wipe the battery well with a dry cloth before use.
- Always charge a battery when using it for the first time, or if it has not been used for a long period.
- When operating the camera with battery power at low temperatures, try to keep the camera and spare battery as warm as possible. A battery that has run down at low temperatures may be restored after it is warmed at room temperature.
- The number of pictures you can take may vary depending on the shooting conditions or battery.
- Before going on a long trip, and especially before traveling abroad, purchase extra batteries. A recommended battery may be difficult to obtain while traveling.
- Please recycle batteries to help save our planet's resources. When you throw away dead batteries, be sure to cover their terminals and always observe local laws and regulations.

## LCD Monitor

- Do not push the monitor forcibly; otherwise the image may become vague, resulting in a playback mode failure or damage to the monitor.
- A strip of light may appear on the top/bottom of the monitor, but this is not a malfunction.
- When a subject is viewed diagonally in the camera, the edges may appear zigzagged on the monitor. This is not a malfunction; it will be less noticeable in playback mode.
- In places subject to low temperatures, the LCD monitor may take a long time to turn on or its color may change temporarily. When using the camera in extremely cold places, it is a good idea to occasionally place it in a warm place. An LCD monitor exhibiting poor performance due to low temperatures will recover in normal temperatures.
- The LCD used for the monitor is made with high-precision technology. However, black spots or bright spots of light may appear constantly on the LCD monitor. Due to its characteristics or the angle at which you are viewing the monitor, the spot may not be uniform in color and brightness. This is not a malfunction.

## Legal and Other Notices

- Olympus makes no representations or warranties regarding any damages, or benefit expected by using this unit lawfully, or any request from a third person, which are caused by the inappropriate use of this product.
- Olympus makes no representations or warranties regarding any damages or any benefit expected by using this unit lawfully which are caused by erasing picture data.

## Disclaimer of Warranty

- Olympus makes no representations or warranties, either expressed or implied, by or concerning any content of these written materials or software, and in no event shall be liable for any implied warranty of merchantability or fitness for any particular purpose or for any consequential, incidental or indirect damages (including but not limited to damages for loss of business profits, business interruption and loss of business information) arising from the use or inability to use these written materials or software or equipment. Some countries do not allow the exclusion or limitation of liability for consequential or incidental damages, so the above limitations may not apply to you.
- Olympus reserves all rights to this manual.

## Warning

Unauthorized photographing or use of copyrighted material may violate applicable copyright laws. Olympus assumes no responsibility for unauthorized photographing, use or other acts that infringe upon the rights of copyright owners.

## Copyright Notice

All rights reserved. No part of these written materials or this software may be reproduced or used in any form or by any means, electronic or mechanical, including photocopying and recording or the use of any type of information storage and retrieval system, without the prior written permission of Olympus. No liability is assumed with respect to the use of the information contained in these written materials or software, or for damages resulting from the use of the information contained therein. Olympus reserves the right to alter the features and contents of this publication or software without obligation or advance notice.

## For customers in Europe



"CE" mark indicates that this product complies with the European requirements for safety, health, environment and customer protection. "CE" mark cameras are intended for sales in Europe.



This symbol [crossed-out wheeled bin WEEE Annex IV] indicates separate collection of waste electrical and electronic equipment in the EU countries. Please do not throw the equipment into the domestic refuse.



Please use the return and collection systems available in your country for the disposal of this product.



This symbol [crossed-out wheeled bin Directive 2006/66/EC Annex II] indicates separate collection of waste batteries in the EU countries. Please do not throw the batteries into the domestic refuse. Please use the return and collection systems available in your country for the disposal of the waste batteries.

## Use Only Dedicated Rechargeable Battery and Battery Charger

We strongly recommend that you use only the genuine Olympus dedicated rechargeable battery and battery charger with this camera. Using a non-genuine rechargeable battery and/or battery charger may result in fire or personal injury due to leakage, heating, ignition or damage to the battery. Olympus does not assume any liability for accidents or damage that may result from the use of a battery and/or battery charger that are not genuine Olympus accessories.

## Provisions of warranty

- If this product proves to be defective, although it has been used properly (in accordance with the written Safety Precautions and Operating instructions supplied with it), during a period of two years from the date of purchase from an authorized Olympus distributor within the business area of Olympus Imaging Europa GmbH as stipulated on the website: <http://www.olympus.com> this product will be repaired, or at Olympus's option replaced, free of charge. To claim under this warranty the customer must take the product and this Warranty Certificate before the end of the two year warranty period to the dealer where the product was purchased or any other Olympus service station within the business area of Olympus Imaging Europa GmbH as stipulated on the website: <http://www.olympus.com>. During the one year period of the World Wide Warranty the customer may turn the product in at any Olympus service station. Please notice that not in all countries such Olympus service station exists.



- 2 The customer shall transport the product to the dealer or Olympus authorized service station at his own risk and shall be responsible for any costs incurred in transporting the product.
- 3 This warranty does not cover the following and the customer will be required to pay repair charge, even for defects occurring within the warranty period referred to above.
  - a. Any defect that occurs due to mishandling (such as an operation performed that is not mentioned in the Safety Precautions or other sections of the instructions, etc.)
  - b. Any defect that occurs due to repair, modification, cleaning, etc. performed by anyone other than Olympus or an Olympus authorized service station.
  - c. Any defect or damage that occurs due to transport, a fall, shock, etc. after purchase of the product.
  - d. Any defect or damage that occurs due to fire, earthquake, flood damage, thunderbolt, other natural disasters, environmental pollution and irregular voltage sources.
  - e. Any defect that occurs due to careless or improper storage (such as keeping the product under conditions of high temperature and humidity, near insect repellents such as naphthalene or harmful drugs, etc.), improper maintenance, etc.
  - f. Any defect that occurs due to exhausted batteries, etc.
  - g. Any defect that occurs due to sand, mud, etc. entering the inside of the product casing.
  - h. When this Warranty Certificate is not returned with the product.
  - i. When any alterations whatsoever are made to the Warranty Certificate regarding the year, month and date of purchase, the customer's name, the dealer's name, and the serial number.
  - j. When proof of purchase is not presented with this Warranty Certificate.
- 4 This Warranty applies to the product only; the Warranty does not apply to any other accessory equipment, such as the case, strap, lens cap and batteries.
- 5 Olympus's sole liability under this warranty shall be limited to repairing or replacing the product. Any liability for indirect or consequential loss or damage of any kind incurred or suffered by the customer due to a defect of the product, and in particular any loss or damage caused to any lenses, films, other equipment or accessories used with the product or for any loss resulting from a delay in repair or loss of data, is excluded. Compelling regulations by law remain unaffected by this.

### Notes regarding warranty maintenance

- 1 This warranty will only be valid if the Warranty Certificate is duly completed by Olympus or an authorized dealer or other documents contain sufficient proof. Therefore, please make sure that your name, the name of the dealer, the serial number and the year, month and date of purchase are all completed or the original invoice or the sales receipt (indicating the dealer's name, the date of purchase and product type) is attached to this Warranty Certificate. Olympus reserves the right to refuse free-of-charge service if neither Warranty Certificate is completed nor the above document is attached or if the information contained in it is incomplete or illegible.
  - 2 Since this Warranty Certificate will not be re-issued, keep it in a safe place.
- \* Please refer to the list on the website: <http://www.olympus.com> for the authorized international Olympus service network.

### Trademarks

- IBM is a registered trademark of International Business Machines Corporation.
- Microsoft and Windows are registered trademarks of Microsoft Corporation.
- Macintosh is a trademark of Apple Inc.
- xD-Picture Card™ is a trademark.
- microSD is a trademark of the SD Association.
- All other company and product names are registered trademarks and/or trademarks of their respective owners.
- The standards for camera file systems referred to in this manual are the "Design rule for Camera File system/DCF" standards stipulated by the Japan Electronics and Information Technology Industries Association (JEITA).

## SPECIFICATIONS

### Camera

<b>Product type</b>	: Digital camera (for shooting and displaying)
<b>Recording system</b>	
<b>Still pictures</b>	: Digital recording, JPEG (in accordance with Design rule for Camera File system (DCF))
<b>Applicable standards</b>	: Exif 2.2, Digital Print Order Format (DPOF), PRINT Image Matching III, PictBridge
<b>Sound with still pictures</b>	: Wave format
<b>Movie</b>	: AVI Motion JPEG
<b>Memory</b>	: Internal memory xD-Picture Card (16 MB to 2 GB) (TypeH/M/M+, Standard) microSD card/microSDHC card (with the supplied microSD Attachment)
<b>No. of effective pixels</b>	: 10,100,000 pixels
<b>Image pickup device</b>	: 1/2.33" CCD (primary color filter), 10,700,000 pixels (gross)
<b>Lens</b>	: Olympus lens 6.7 to 20.1 mm, f3.5 to 5.0 (equivalent to 38 to 114 mm on a 35mm camera)
<b>Photometric system</b>	: Digital ESP metering, spot metering system
<b>Shutter speed</b>	: 4 to 1/1000 sec.
<b>Shooting range</b>	: 0.5 m (1.6 ft.) to ∞ (W/T) (normal) 0.2 m (0.7 ft.) to ∞ (W), 0.3 m (1.0 ft.) to ∞ (T) (macro mode) 0.07 m (2.8 in.) to 0.5 m (1.6 ft.) (W only) (super macro mode) 0.07 m (2.8 in.) to 0.2 m (0.7 ft.) (W only) (S-macro LED mode)
<b>Monitor</b>	: 2.7" TFT color LCD display, 230,000 dots
<b>Flash charge time</b>	: Approx. 3.5 sec. (for full flash discharge at room temperature using a new fully charged battery)
<b>Connector</b>	: Multi-connector (DC-IN jack USB connector, A/V OUT jack)
<b>Automatic calendar system</b>	: 2000 up to 2099
<b>Water resistance</b>	
<b>Type</b>	: Equivalent to IEC Standard publication 529 IPX8 (under OLYMPUS test conditions), available in 3 m (9.8 feet) deep water
<b>Meaning</b>	: Camera can normally be used under water at a specified water pressure.
<b>Dust resistance</b>	: IEC Standard publication 529 IP6X (under OLYMPUS test conditions)
<b>Operating environment</b>	
<b>Temperature</b>	: -10 °C to 40 °C (14 °F to 104 °F) (operation)/ -20 °C to 60 °C (-4 °F to 140 °F) (storage)
<b>Humidity</b>	: 30 % to 90 % (operation)/10 % to 90 % (storage)
<b>Power supply</b>	: One Olympus lithium ion battery (LI-42B/LI-40B) or Olympus AC adapter
<b>Dimensions</b>	: 93.0 mm (W) × 62.0 mm (H) × 22.6 mm (D) (3.7 × 2.4 × 0.9 in.) (excluding protrusions)
<b>Weight</b>	: 152 g (5.4 oz) (excluding battery and card)

## Lithium ion battery (LI-42B)

<b>Product type</b>	: Lithium ion rechargeable battery
<b>Standard voltage</b>	: DC 3.7 V
<b>Standard capacity</b>	: 740 mAh
<b>Battery life</b>	: Approx. 300 full charges (varies on usage)
<b>Operating environment</b>	
<b>Temperature</b>	: 0°C to 40°C (32°F to 104°F) (charging)/-10°C to 60°C (14°F to 140°F) (operation)/ -20°C to 35°C (14°F to 95°F) (storage)
<b>Dimensions</b>	: 31.5 × 39.5 × 6.0 mm (1.2 × 1.5 × 0.2 in.)
<b>Weight</b>	: Approx. 15 g (0.5 oz)

## Battery charger (LI-40C)

<b>Power requirements</b>	: AC 100 to 240 V (50 to 60 Hz) 3.2 VA (100V) to 5.0 VA (240V)
<b>Output</b>	: DC 4.2 V, 200 mA
<b>Charging time</b>	: Approx. 5 hours
<b>Operating environment</b>	
<b>Temperature</b>	: 0°C to 40°C (32°F to 104°F) (operation)/-20°C to 60°C (-4°F to 140°F) (storage)
<b>Dimensions</b>	: 62.0 × 23.0 × 90.0 mm (2.4 × 0.9 × 3.5 in.)
<b>Weight</b>	: Approx. 65 g (2.2 oz)

## Using in low temperatures

Low temperature operation of the optional Olympus xD-Picture Card and lithium ion battery are guaranteed to 0°C (32°F). However, the following have been tested for use with this product in temperatures up to -10°C (14°F).

### Olympus xD-Picture Card

	16MB	32MB	64MB	128MB	256MB	512MB	1GB	2GB
Standard	✓	✓	✓	✓	✓	✓		
TypeM/M+					✓	✓	✓	✓
TypeH					✓	✓	✓	✓

✓ Operation confirmed

### Olympus lithium ion battery

LI-42B

LI-40B



- The number of storable still pictures is reduced in low temperatures.

### microSD Attachment

<b>Product type</b>	: Attachment for microSD
<b>Operating Environment</b>	
<b>Temperature</b>	: -10 to 40°C (14 to 104°F) (operation) /-20 to 65°C (-4 to 149°F) (storage)
<b>Humidity</b>	: 95% and below (operation) / 85% and below (storage)
<b>Dimensions</b>	: 25.0 mm (W) × 20.3 mm (H) × 1.7 mm (D) (1.0 × 0.8 × 0.07 in.) (Handle:2.2 mm (0.09 in.))
<b>Weight</b>	: Approx. 0.9 g (0.03 oz)

Design and specifications subject to change without notice.

# Contenu

➤ <b>Préparer l'appareil photo</b> .....29	➤ <b>Utiliser les fonctions de prise de vue</b> .....38
Vérifier le contenu de la boîte.....29	Utiliser le zoom optique.....38
Fixer la courroie.....29	Rendre le sujet plus lumineux à contre-jour (OMBRE AJUS).....38
Charger la batterie.....29	Utiliser le flash.....39
Insérer la batterie et la carte xD-Picture Card™ (vendue séparément) dans l'appareil photo.....30	Ajuster la luminosité (compensation d'exposition).....39
Utiliser une carte microSD/carte microSDHC (vendue séparément).....31	Prise de vue en gros plan (gros plan)....40
Régler la date et l'heure.....31	Utiliser le retardateur.....40
Changer la langue d'affichage.....32	
➤ <b>Prise de vue, lecture et effacement</b> ...33	➤ <b>Imprimer</b> .....41
Prendre des photos avec les réglages automatiques (mode <b>AUTO</b> ).....33	➤ <b>Utiliser OLYMPUS Master 2</b> .....42
Afficher les photos.....34	➤ <b>Appendice</b> .....44
Effacer des photos pendant la lecture (effacement d'une seule photo).....35	Utiliser un Connecteur microSD.....44
➤ <b>Utiliser les modes prise de vue</b> .....36	Informations importantes relatives aux fonctions d'étanchéité à l'eau et de résistance aux chocs.....44
Utiliser le mode le plus approprié pour la scène de prise de vue (mode <b>SCN</b> ).....36	PRÉCAUTIONS DE SÉCURITÉ.....46
Prendre des photos avec une valeur d'ouverture et une vitesse d'obturation optimales (mode  ).....36	CARACTÉRISTIQUES.....52
Utiliser le mode de stabilisation des images numériques (mode  ).....37	
Enregistrer des vidéos (mode  ).....37	

- Nous vous remercions d'avoir acheté un appareil photo numérique Olympus. Avant de commencer à utiliser votre nouvel appareil photo, veuillez lire attentivement ces instructions afin d'optimiser ses performances et sa durée de vie. Conservez ce manuel dans un endroit sûr pour pouvoir vous y référer ultérieurement.
- Nous vous recommandons de prendre des photos-test pour vous habituer à votre appareil avant de commencer à prendre de vraies photos.
- En vue de l'amélioration constante de nos produits, Olympus se réserve le droit d'actualiser ou de modifier les informations contenues dans ce manuel.
- Les captures d'écran et les illustrations de l'appareil photo présentées dans ce manuel ont été réalisées au cours des phases de développement et peuvent ne pas correspondre au produit réel.

Les pages de référence sont celles du Manuel d'instructions (CD-ROM fourni). Veuillez vous reporter au Manuel d'instructions du CD-ROM.



# Préparer l'appareil photo

## Vérifier le contenu de la boîte



Appareil photo numérique



Courroie

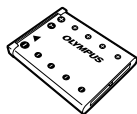

Batterie au lithium-ion LI-42B



Chargeur de batterie LI-40C



Câble USB



Câble AV



CD-ROM OLYMPUS Master 2



Connecteur microSD

Autres accessoires non illustrés : Manual d'instructions, carte de garantie  
Le contenu est susceptible de varier en fonction de l'endroit où l'appareil est acheté.

## Fixer la courroie

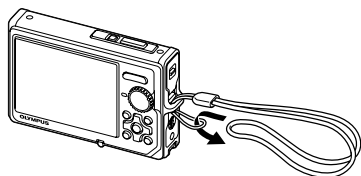

- ⚠ Tendez la courroie afin qu'elle ne soit pas relâchée.

## Charger la batterie

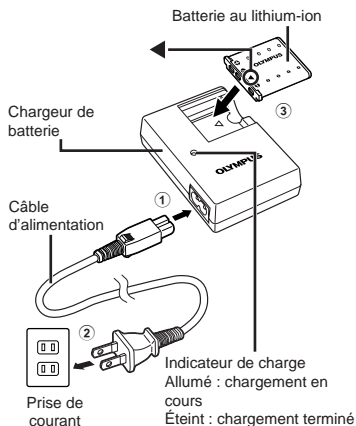

- ⚠ La batterie est livrée en partie chargée. Avant l'utilisation, vous devez charger la batterie jusqu'à ce que l'indicateur de charge s'éteigne (au bout d'environ 5 heures).
- ⚠ Pour plus de détails sur la batterie et le chargeur, voir "Batterie et chargeur" (p. 63).

## Quand faut-il charger la batterie ?

Chargez la batterie quand le message d'erreur ci-dessous apparaît.

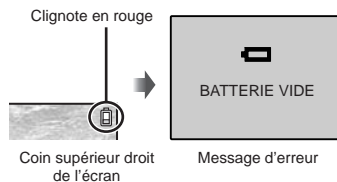

## Insérer la batterie et la carte xD-Picture Card™ (vendue séparément) dans l'appareil photo

- ⚠ N'insérez dans l'appareil photo rien d'autre qu'une carte xD-Picture Card ou le Connecteur microSD.

1

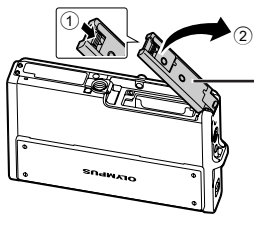

Couvercle du compartiment de la batterie/carte

2

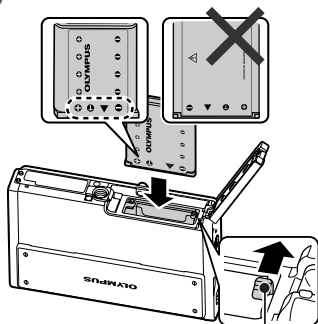

Touche de verrouillage de la batterie

- ⚠ Insérez la batterie en glissant d'abord le côté portant l'indication ▼, en dirigeant l'indication ⊖ vers le bouton déverrouillage de la batterie.
- ⚠ Insérez la batterie tout en faisant glisser la touche de verrouillage de la batterie dans le sens de la flèche.
- ⚠ Faites glisser la touche de verrouillage de la batterie dans le sens de la flèche pour déverrouiller, puis retirez la batterie.

3

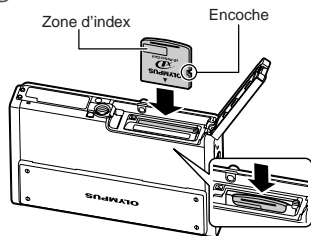

- ⚠ Insérez la carte bien droit jusqu'à ce qu'elle se mette en place avec un léger bruit sec.
- ⚠ Ne touchez pas la zone de contact de la carte.

4

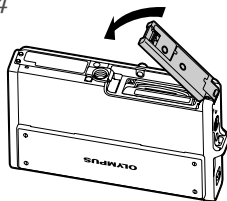

- ⚠ Cet appareil photo permet à l'utilisateur de prendre des photos à l'aide de la mémoire interne même lorsque aucune carte xD-Picture Card (vendue séparément) n'est insérée. "Utiliser une carte xD-Picture Card" (p. 64)
- ⚠ "Capacité de la mémoire interne et de la carte xD-Picture Card en termes de nombre de photos (images fixes) et de durée d'enregistrement (vidéos)" (p. 65)

## Retirer la carte xD-Picture Card

①

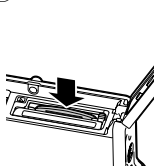

②

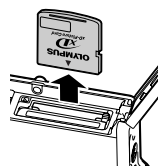

- ⚠ Enfoncez la carte jusqu'à ce qu'elle émette un léger bruit sec et sorte légèrement, puis saisissez-la pour l'enlever.

## Utiliser une carte microSD/ carte microSDHC (vendue séparément)

La carte microSD/carte microSDHC (ci-après désignées "la carte microSD") sont aussi compatibles avec cet appareil si le Connecteur microSD est utilisé.

❗ "Utiliser un Connecteur microSD" (p. 66)

### 1 Insérez la carte microSD dans le Connecteur.

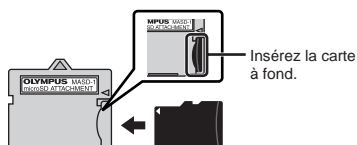

### 2 Insérez le Connecteur microSD dans l'appareil photo.

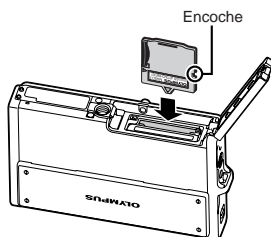

### Pour retirer la carte microSD

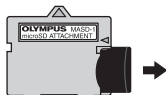

- ❗ Retirez la carte microSD en la maintenant droite.
- ❗ Ne pas toucher la zone de contact du Connecteur ou de la carte microSD.

## Régler la date et l'heure

La date et l'heure que vous réglez ici sont sauvegardées pour les noms de fichier d'image, les impressions de date et autres données.

### 1 Appuyez sur la touche POWER pour allumer l'appareil photo.

- L'écran de réglage de la date et de l'heure s'affiche si ces dernières ne sont pas réglées.

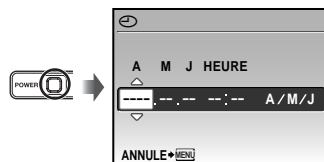

Écran de réglage de la date et de l'heure

### 2 Utilisez pour sélectionner l'année sous [A].

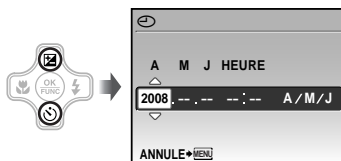

### 3 Appuyez sur la touche pour sauvegarder le réglage de [A].

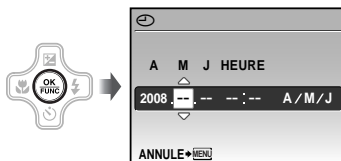

- 4 Tout comme aux étapes 2 et 3, utilisez et la touche pour régler [M] (mois), [J] (jour) et [HEURE] (heures et minutes).

- ! Pour régler l'heure avec précision, appuyez sur la touche lorsque le signal de temps atteint 00 seconde.
- ! Pour changer la date et l'heure, effectuez le réglage depuis le menu. (Date/heure) (p. 45)

#### Pour vérifier la date et l'heure

Appuyez sur la touche DISP. alors que l'appareil photo est éteint. L'heure actuelle et l'heure d'alarme s'affichent environ 3 secondes.

### Changer la langue d'affichage

Vous pouvez sélectionner la langue pour le menu et les messages d'erreur qui s'affichent sur l'écran.

- 1 Réglez la molette mode sur une position autre que GUIDE, ★.



- 2 Appuyez sur la touche MENU, puis appuyez sur pour sélectionner [Ÿ REGLAGE].

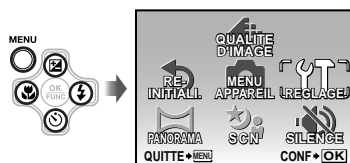

- 3 Appuyez sur la touche .

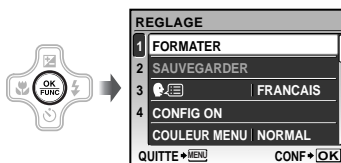

- 4 Utilisez pour sélectionner [Ÿ], puis appuyez sur la touche .

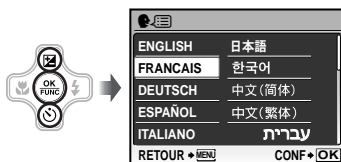

- 5 Utilisez pour sélectionner la langue et appuyez sur la touche .

- 6 Appuyez sur la touche MENU.





# Prise de vue, lecture et effacement

## Prendre des photos avec les réglages automatiques (mode **AUTO**)

Il s'agit d'un mode entièrement automatique qui permet à l'utilisateur de prendre des photos en appuyant simplement sur le déclencheur sans avoir à effectuer de réglages détaillés à l'aide du menu.

- ⚠ Tous les réglages de prise de vue reviennent sur leurs valeurs par défaut quand l'appareil photo est éteint.
- En mode , tous les réglages de prise de vue sont sauvegardés même lorsque l'appareil est éteint.

### 1 Réglez la molette mode sur **AUTO**.



### 2 Faites glisser le volet de l'objectif vers le bas pour allumer l'appareil photo.

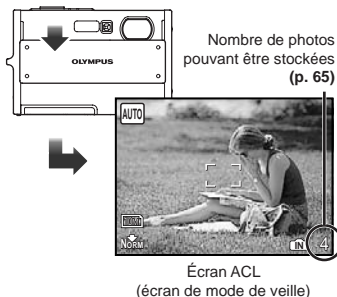

### 3 Tenez l'appareil photo et cadrez la photo à prendre.

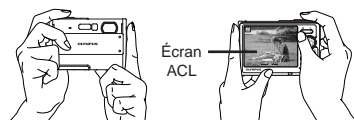

Tenue horizontale

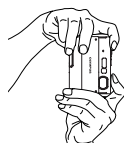

Tenue verticale

### 4 Enfoncez le déclencheur à mi-course pour faire la mise au point sur le sujet.

- Une fois la mise au point effectuée sur le sujet, l'appareil verrouille l'exposition (la vitesse d'obturation et la valeur d'ouverture s'affichent) et le repère de mise au point automatique (AF) devient verte.
- Si le repère de mise au point automatique (AF) clignote en rouge, cela signifie que l'appareil photo n'a pas réussi à faire la mise au point. Reprenez la mise au point.

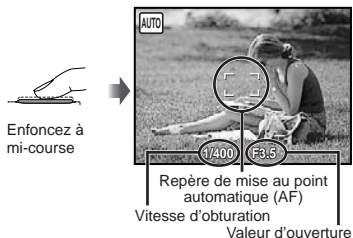

- ⚠ "Mise au point" (p. 60)

- 5 Pour prendre la photo, enfoncez doucement le déclencheur jusqu'au fond, en prenant soin de ne pas secouer l'appareil photo.



Enfoncez complètement



Écran d'aperçu de photo

### Pour afficher les photos pendant la prise de vue

La pression sur la touche  permet d'afficher les photos. Pour revenir au mode prise de vue, appuyez de nouveau sur la touche  ou enfoncez le déclencheur à mi-course.

- Vous pouvez faire fonctionner l'appareil photo en tapotant le boîtier lorsque [APPAREIL TACTILE] est sur [ACTIVE]. [APPAREIL TACTILE] (p. 48)

### Pour enregistrer des vidéos "Enregistrer des vidéos (mode )"

(p. 19)

### Lorsque vous avez fini de prise de vue

Faites glisser le volet de l'objectif vers le haut pour éteindre l'appareil photo.

- Vous pouvez également appuyer sur la touche POWER pour éteindre l'appareil photo.

## Afficher les photos

- 1 Réglez la molette mode sur .

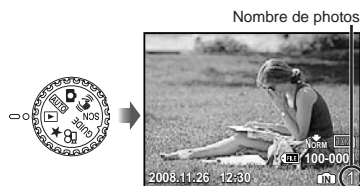

- 2 Utilisez , , ,  pour sélectionner une photo.

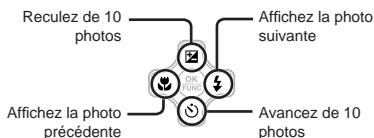

- Vous pouvez modifier la taille d'affichage des photos. "Vue d'index, vue de calendrier et vue en gros plan" (p. 25)

### Pour faire la lecture des vidéos

Sélectionnez une vidéo et appuyez sur la touche .



Vidéo

## Opérations lors de la lecture de film

Volume: Pendant la lecture, appuyez sur .

Avance rapide/recul: Faites votre sélection à l'aide de . La vitesse de lecture change chaque fois que vous appuyez sur une touche, suivant le cycle de vitesse de lecture 2x, 20x et normale (1x), dans le sens correspondant à la touche sur laquelle vous appuyez.

Pause: Appuyez sur la touche .



Première (dernière) image/avancer d'une image: Pendant la pause, appuyez sur pour afficher la première image, et sur pour afficher la dernière image. La lecture s'effectue en sens inverse lorsque vous appuyez sur , la lecture s'effectue normalement lorsque vous appuyez sur . Appuyez sur la touche pour poursuivre la lecture.



## Pour arrêter la lecture de vidéos

Appuyez sur la touche **MENU**.

## Effacer des photos pendant la lecture (effacement d'une seule photo)

- 1 Appuyez sur la touche alors que la photo à effacer s'affiche.



- 2 Appuyez sur pour sélectionner [OUI], puis appuyez sur la touche . [EFFACER] (p. 39)



# Utiliser les modes prise de vue

Cette section décrit les modes prise de vue disponibles. En fonction du mode, certains réglages peuvent être modifiés. Pour plus de détails sur les fonctions réglables, reportez-vous à **“Menus des fonctions de prise de vue”, page 28.**

*Utiliser le mode le plus approprié pour la scène de prise de vue (mode **SCN**)*

## 1 Réglez la molette mode sur **SCN**.



- L'explication du mode sélectionné s'affiche lorsque vous appuyez sur la touche de manière continue.

## 2 Utilisez pour sélectionner le mode prise de vue le mieux adapté à la scène, puis appuyez sur la touche .

icône indiquant le mode de scène sélectionné



- ! Pour passer à un autre mode de scène, utilisez le menu [**SCN**] (p. 31)

**Pour prendre des photos sous l'eau**  
Sélectionnez [ PHOTOS SOUS L'EAU].

- ! “Informations importantes relatives aux fonctions d'étanchéité à l'eau et de résistance aux chocs” (p. 66)

## Pour verrouiller la distance de mise au point pour une prise de vue sous l'eau (verrou AF)

Lorsque [ PHOTOS SOUS L'EAU] est sélectionné, appuyez sur .

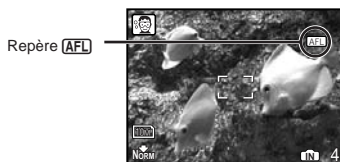

- ! Pour annuler, appuyez de nouveau sur pour faire disparaître le repère **AF-L**.

*Prendre des photos avec une valeur d'ouverture et une vitesse d'obturation optimales (mode )*

Dans ce mode, vous pouvez utiliser la fonction de prise de vue automatique tout en ayant accès, lorsque nécessaire, à la modification d'une vaste gamme d'autres fonctions dans le menu de prise de vue, telles que la compensation d'exposition, la balance des blancs, etc.

## 1 Réglez la molette mode sur .

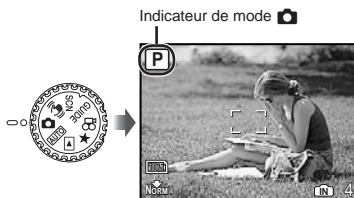

## Utiliser le mode de stabilisation des images numériques (mode )

Ce mode permet à l'utilisateur de réduire le flou dû à un bougé de l'appareil photo et à un mouvement du sujet.

### 1 Réglez la molette mode sur .

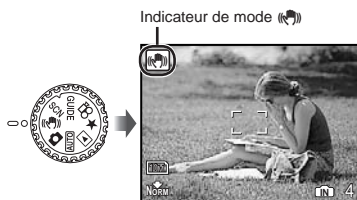

### 2 Enfoncez le déclencheur à mi-course pour faire la mise au point sur le sujet, puis appuyez doucement jusqu'au fond pour lancer l'enregistrement.

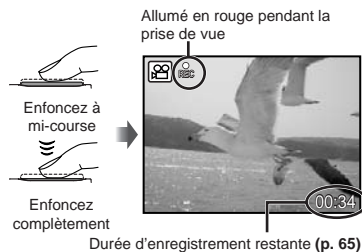

## Enregistrer des vidéos (mode )

L'audio est enregistré avec la vidéo.

### 1 Réglez la molette mode sur .

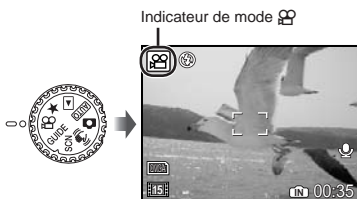

#### Pour zoomer pendant l'enregistrement de vidéos

Le zoom optique n'est pas disponible lorsque vous enregistrez des vidéos. Utilisez [ZOOM NUM] (p. 30).

Pour enregistrer des vidéos avec la stabilisation des images numériques [MODE VIDEO] (p. 30)

### 3 Enfoncez doucement le déclencheur jusqu'au fond pour arrêter l'enregistrement.



# Utiliser les fonctions de prise de vue

En plus d'une vaste gamme de modes prise de vue, des fonctions sont également disponibles pour ouvrir de plus vastes possibilités d'expression et permettre d'exploiter la plage de prise de vue pour vos photos.

## Utiliser le zoom optique

En appuyant sur la touche de zoom vous pouvez ajuster la plage de prise de vue.

Appuyer sur la touche grand angle (W)

Appuyer sur la touche de téléobjectif (T)

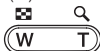

Barre de zoom

- Zoom optique :3,0 x, Zoom numérique :5,0 x.
- Il est recommandé d'utiliser le mode (P) (p. 19) lors de la prise de vue avec le zoom téléobjectif.

**Prendre des photos plus grandes sans réduire la qualité d'image**  
[ZOOM FIN] (p. 30)

**Prendre des photos plus grandes**  
[ZOOM NUM] (p. 30)

! L'apparence de la barre de zoom identifie l'état du zoom fin ou du zoom numérique.

Lors de l'utilisation du zoom optique

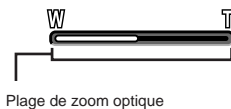

Lors de l'utilisation du zoom fin

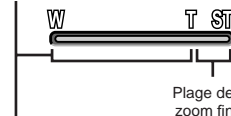

Lors de l'utilisation du zoom numérique

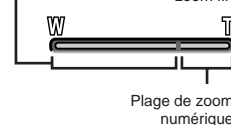

## Rendre le sujet plus lumineux à contre-jour (OMBRE AJUS<sup>\*1</sup>)

L'appareil photo détecte un visage assombri par le contre-jour et le rend plus lumineux pour la prise de la photo.

\*1 Technologie d'ajustement des ombres

### 1 Appuyez sur la touche

- ! Vous pouvez faire fonctionner l'appareil photo en tapotant le boîtier lorsque [APPAREIL TACTILE] est sur [ACTIVE]. [APPAREIL TACTILE] (p. 48)

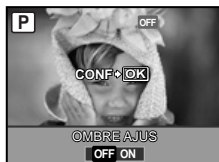

2 Utilisez pour sélectionner [ON], puis appuyez sur la touche pour valider.

3 Pointez l'appareil photo vers le sujet. Vérifiez le cadre qui s'affiche autour du visage détecté par l'appareil photo, puis enfoncez le déclencheur pour prendre la photo.

❗ Pour certains sujets, il se peut que le cadre n'apparaisse pas ou qu'il mette un certain temps à apparaître.

❗ Lors du réglage sur [ON], [ESP/□] (p. 30) est automatiquement fixé sur [ESP], et [MODE AF] (p. 31) sur [DETECT VISAGE].

### Utiliser le flash

Vous pouvez sélectionner la fonction de flash la mieux adaptée aux conditions de prise de vue afin d'obtenir la photo désirée.

1 Appuyez sur la touche .

❗ Vous pouvez faire fonctionner l'appareil photo en tapotant le boîtier lorsque [APPAREIL TACTILE] est sur [ACTIVE]. [APPAREIL TACTILE] (p. 48)



2 Utilisez pour sélectionner l'option de réglage, puis appuyez sur la touche pour valider.

Option	Description
FLASH AUTO	Le flash est émis automatiquement à faible éclairage ou à contre-jour.
YEUX ROUGE	L'appareil émet un pré-flash pour limiter l'apparition du phénomène des yeux rouges sur vos photos.
FLASH FORCÉ	Le flash est émis quel que soit l'éclairage disponible.
PAS D FLASH	Le flash n'est pas émis.

### Ajuster la luminosité (compensation d'exposition)

Vous pouvez augmenter ou réduire la luminosité normale (exposition adéquate) afin d'obtenir la photo vraiment désirée.

1 Appuyez sur la touche .

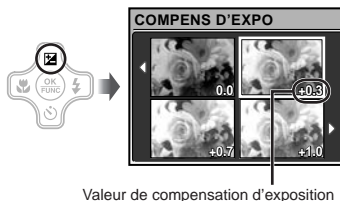

2 Utilisez pour sélectionner la luminosité désirée pour la photo, puis appuyez sur la touche .

## Prise de vue en gros plan (gros plan)

Cette fonction permet à l'appareil photo de faire la mise au point et de prendre en photo des sujets de très près.

### 1 Appuyez sur la touche .

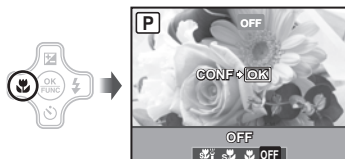

### 2 Utilisez pour sélectionner l'option de réglage, puis appuyez sur la touche pour valider.



Option	Description
OFF	Le mode gros plan est désactivé.
GROS PLAN	Permet de prendre en photo le sujet d'aussi près que 20 cm <sup>1</sup> (30 cm <sup>2</sup> ).
SUPER MACRO <sup>3</sup>	Permet de prendre en photo le sujet d'aussi près que 7 cm. Il n'est pas possible de faire la mise au point sur les sujets distants de 50 cm ou plus.
S-MACRO LED <sup>3,4</sup>	Le faisceau lumineux éclaire la zone située à une distance de 7 à 20 cm de l'objectif pendant que vous enfoncez le déclencheur à mi-course.

<sup>1</sup> Lorsque le zoom est réglé sur la largeur maximale (W).

<sup>2</sup> Lorsque le zoom est sur le réglage maximal de téléobjectif (T).

<sup>3</sup> Le zoom est automatiquement fixé.

<sup>4</sup> [ISO] (p. 29) est automatiquement réglé sur [AUTO].

 Il n'est possible de régler ni le flash (p. 21) ni le zoom (p. 20) lorsque  ou  est sélectionné.

## Utiliser le retardateur

La photo n'est prise qu'un certain temps après que vous avez enfoncé le déclencheur jusqu'au fond.

### 1 Appuyez sur la touche .

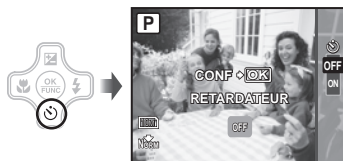

### 2 Utilisez pour sélectionner l'option de réglage, puis appuyez sur la touche pour valider.

Option	Description
OFF	Annule le retardateur.
ON	Le voyant du retardateur s'allume pendant environ 10 secondes, clignote pendant environ 2 secondes, puis la photo est prise.

 La prise de vue avec retardateur est automatiquement annulée après une prise de vue.

### Pour annuler le retardateur après son déclenchement

Appuyez de nouveau sur la touche .



# Imprimer

## Impression directe (PictBridge<sup>\*1</sup>)

En connectant l'appareil photo à une imprimante compatible PictBridge, vous pouvez imprimer les photos directement sur cette dernière sans utiliser d'ordinateur.

Pour savoir si votre imprimante prend en charge PictBridge, reportez-vous à son mode d'emploi.

<sup>\*1</sup> PictBridge est une norme d'interconnexion des appareils photo numériques et des imprimantes de différents fabricants et d'impression directe des images.

- ! Les modes d'impression, formats de papier et autres paramètres réglables sur l'appareil photo varient suivant l'imprimante utilisée. Pour plus de détails, reportez-vous au mode d'emploi de l'imprimante.
- ! Pour plus de détails sur les types de papier disponibles, sur l'insertion du papier et sur l'installation des cassettes d'encre, reportez-vous au mode d'emploi de l'imprimante.

## Imprimer des photos avec les réglages normaux d'imprimante [IMPRESSION FACILE]

### 1 Affichez la photo à imprimer sur l'écran.

- ! "Afficher les photos" (p. 16)
- ! L'impression peut aussi être lancée quand l'appareil photo est éteint. Après l'exécution de l'étape 2, utilisez pour sélectionner [IMPRESSION FACILE], puis appuyez sur la touche . Utilisez pour sélectionner une photo et passez à l'étape 3.

### 2 Allumez l'imprimante puis connectez-la à l'appareil photo.

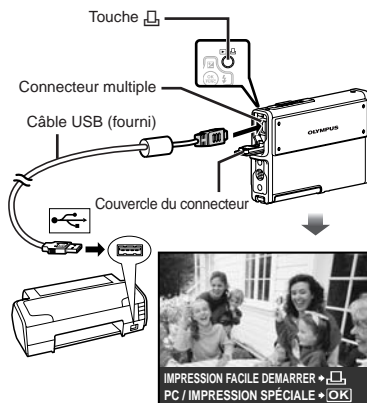

### 3 Appuyez sur la touche pour lancer l'impression.

### 4 Pour imprimer une autre photo, utilisez pour sélectionner la photo, puis appuyez sur la touche .

#### Pour quitter l'impression

Une fois la photo sélectionnée affichée sur l'écran, déconnectez le câble USB de l'appareil photo et de l'imprimante.



# Utiliser OLYMPUS Master 2

## Configuration système requise et installation d'OLYMPUS Master 2

Installez le logiciel OLYMPUS Master 2 en vous reportant au guide d'installation fourni.

## Connecter l'appareil photo à un ordinateur

### 1 Assurez-vous que l'appareil photo est éteint.

- L'écran ACL est éteint.

### 2 Connectez l'appareil photo à un ordinateur.

- L'appareil photo s'allume de lui-même.

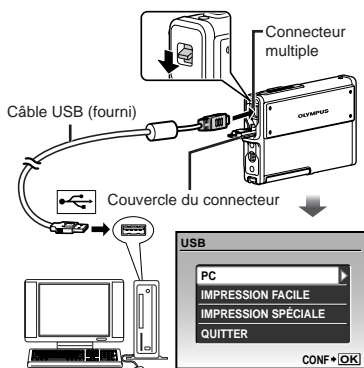

- ! Trouvez l'emplacement du port USB de destination en vous reportant au mode d'emploi de l'ordinateur.

### 3 Utilisez pour sélectionner [PC], puis appuyez sur la touche .

- L'ordinateur détecte lui-même l'appareil photo en tant que nouveau périphérique à la première connexion.

## Windows

Une fois l'appareil photo détecté par l'ordinateur, un message indiquant la fin du réglage apparaît. Confirmez le message et cliquez sur "OK". L'appareil photo est reconnu en tant que disque amovible.

## Macintosh

Si iPhoto est en cours d'exécution, quittez iPhoto et lancez OLYMPUS Master 2.

- ! Les fonctions de prise de vue sont désactivées pendant que l'appareil photo est connecté à l'ordinateur.
- ! La connexion de l'appareil photo à un ordinateur via un concentrateur USB peut entraîner un fonctionnement instable.
- ! Lorsque [MTP] est réglé pour le sous-menu qui apparaît lorsque l'on appuie sur  après avoir sélectionné [PC] à l'étape 3, il n'est pas possible de transférer les photos sur un ordinateur à l'aide d'OLYMPUS Master 2.

## Lancer OLYMPUS Master 2

### 1 Double-cliquez sur l'icône d'OLYMPUS Master 2 .

## Windows

 apparaît sur le bureau.

## Macintosh

 apparaît dans le dossier OLYMPUS Master 2.

- La fenêtre Parcourir apparaît après le démarrage du logiciel.
- ! La première fois que vous lancez OLYMPUS Master 2 après l'installation, les écrans "Réglages par défaut" et "Enregistrement" apparaissent. Suivez les instructions à l'écran.

## Utiliser OLYMPUS Master 2

Au démarrage d'OLYMPUS Master 2, le guide de démarrage rapide apparaît sur l'écran pour vous aider à utiliser l'appareil sans la moindre question. Si le guide de démarrage rapide n'apparaît pas, cliquez sur  dans la boîte d'outils pour l'afficher.



Pour plus de détails sur l'utilisation, reportez-vous au guide d'aide du logiciel.



## Transférer et sauvegarder des photos sans OLYMPUS Master 2

Cet appareil photo est compatible avec la catégorie mémoire de masse USB. Vous pouvez transférer et sauvegarder les données d'image sur votre ordinateur lorsque l'appareil photo y est connecté.

### Configuration système requise

Windows : Windows 2000 Professional/  
XP Home Edition/  
XP Professional/Vista

Macintosh : Mac OS X v10.3 ou plus récent

-  Sur un ordinateur tournant sous Windows Vista, si [MTP] est réglé pour le sous-menu qui apparaît lorsque l'on appuie sur  après avoir sélectionné [PC] à l'étape 3 de "**Connecter l'appareil photo à un ordinateur**" (p. 56), Windows Photo Gallery sera disponible.
-  Même si l'ordinateur est doté de ports USB, le bon fonctionnement n'est pas garanti dans les cas suivants.
  - Ordinateurs avec des ports USB installés à l'aide d'une carte d'extension, etc.
  - Ordinateurs sans système d'exploitation installé en usine et ordinateurs assemblés



# Appendice

## Utiliser un Connecteur microSD

- ❗ Ne pas utiliser l'accessoire sur un appareil photo numérique Olympus qui ne prend pas en charge les Connecteur microSD, ni sur les autres marques d'appareils photo numériques, sur les ordinateurs, imprimantes et autres appareils qui prennent en charge les cartes xD-Picture Card. Non seulement vous risqueriez d'abîmer les photos prises, mais cela peut aussi provoquer un dysfonctionnement sur l'appareil.
- ❗ Si la carte microSD ne sort pas, ne la retirez pas par la force. Informez-vous auprès d'un distributeur ou centre de service agréé.

## Cartes compatibles avec cet appareil photo

Carte microSD/carte mircoSDHC

- ❗ Pour la liste des cartes microSD dont le fonctionnement a fait l'objet de tests, visitez notre site Web (<http://www.olympus.com/>).

## Envoyer des photos

Vous pouvez envoyer des photos sur un ordinateur ou une imprimante à l'aide du câble USB fourni avec l'appareil photo. Pour envoyer les données vers d'autres appareils, retirez le Connecteur de l'appareil photo et utilisez un adaptateur de carte microSD disponible en magasin.

## Précautions de manipulation

Ne pas toucher la zone de contact du Connecteur ou de la carte microSD. Cela risquerait de causer l'échec de la lecture des photos. Lorsqu'il y a des empreintes digitales ou des taches sur la zone de contact, essuyez-les avec un chiffon doux et sec.

## Informations importantes relatives à l'étanchéité à l'eau et de résistance aux chocs

**Étanchéité à l'eau** : le fonctionnement de la fonction de résistance à l'eau est garanti\*1 à une profondeur de 3 mètres maximum pendant une heure maximum. Il est possible que la fonction de résistance à l'eau ne soit plus aussi efficace si l'appareil photo est soumis à des chocs importants ou excessifs.

**Résistance aux chocs** : la fonction antichoc garanti\*2 le fonctionnement de l'appareil photo numérique en cas d'impact accidentel survenu dans le cadre de l'utilisation normale de l'appareil photo. La fonction antichoc ne constitue pas une garantie inconditionnelle en cas de fonctionnement incorrect ou de détériorations extérieures. Les détériorations extérieures, telles que les rayures et les bosses, ne sont pas couvertes par la garantie.

Tout comme n'importe quel dispositif électronique, un entretien et une maintenance adaptés sont nécessaires à la préservation de l'intégrité et du fonctionnement de l'appareil photo. Afin de préserver les performances de l'appareil photo, en cas d'impact important, demandez au centre de services agréé Olympus le plus proche d'inspecter votre appareil photo. Si l'appareil photo est endommagé suite à une négligence ou une utilisation inadaptée, la garantie ne couvrira pas les frais associés à l'entretien ou à la réparation de l'appareil photo. Pour plus d'informations au sujet de notre garantie, veuillez consulter le site Web Olympus de votre pays.

Veuillez respecter les consignes d'entretien suivantes lors de l'utilisation de votre appareil photo.

- \*1 Comme indiqué par l'équipement de vérification de la pression, conformément à la norme IEC, publication 529 IPX8. L'appareil photo peut ainsi être utilisé sous l'eau à la pression d'eau indiquée.
- \*2 Cette fonction antichoc est confirmée par des vérifications effectuées par Olympus conformément aux conditions détaillées dans la norme MIL-STD-810F, méthode 516.5, procédure IV (essai d'impact de transit). Pour plus de détails au sujet des

vérifications effectuées par Olympus, veuillez vous reporter au site Web Olympus de votre pays.

#### Avant utilisation :

- Vérifiez que l'appareil photo ne contient pas de corps étrangers (saleté, poussière et sable inclus).
- Veillez à fermer le couvercle du compartiment de la batterie/carte et le couvercle du connecteur. Chaque verrouillage doit émettre un "clic".
- N'ouvrez pas le couvercle du compartiment de la batterie/carte et le couvercle du connecteur avec des mains mouillées, sous l'eau ou dans un environnement humide ou poussiéreux (à la plage, par exemple).
- Utilisez la caméra sous l'eau avec le volet de l'objectif glissé vers le bas. Pour allumer et éteindre l'appareil photo sous l'eau, utilisez la touche **POWER**.

#### Après utilisation :

- Ne faites pas glisser le volet de l'objectif vers le haut avant d'avoir rincé l'appareil photo avec de l'eau.
- Veillez à essuyer l'eau ou les résidus encore présents sur l'appareil photo après utilisation de l'appareil photo sous l'eau.
- **Après utilisation de l'appareil photo dans de l'eau de mer, plongez l'appareil photo dans un seau contenant de l'eau fraîche pendant environ 10 minutes (le couvercle du compartiment de la batterie/carte et le couvercle du connecteur doivent être bien fermés). Faites ensuite sécher l'appareil photo dans un lieu ombragé et bien aéré.**
- **Il est possible que des gouttes d'eau apparaissent sur la surface interne du couvercle du compartiment de la batterie/carte ou du couvercle du connecteur lors de l'ouverture du couvercle. Si des gouttes d'eau sont visibles, veillez à les essuyer avant d'utiliser l'appareil photo.**

#### Remarques pour après l'utilisation

- Des corps étrangers peuvent adhérer à la périphérie du volet de l'objectif lorsque vous utilisez l'appareil photo dans des conditions où des corps étrangers comme de la saleté, de la poussière ou du sable sont présents, ou lorsque le volet de l'objectif ne bouge pas régulièrement. Si vous continuez à utiliser l'appareil photo dans ces conditions, cela pourrait endommager l'objectif ou le volet de l'objectif pourrait rester collé, entraînant un dommage supplémentaire pour l'appareil photo. Pour éviter un tel dommage, lavez l'appareil photo en utilisant la méthode suivante.

- ① Insérez la batterie et fermez le couvercle du compartiment de la batterie/carte et le couvercle du connecteur. Chaque verrouillage doit émettre un "clic".

- ② Remplissez un seau d'eau fraîche, plongez l'appareil dans le seau avec la surface de l'objectif vers le bas et secouez bien l'appareil photo.

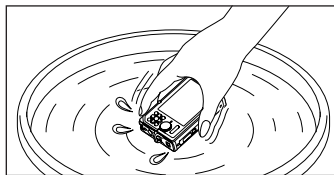

- ③ Rincez l'avant de l'appareil photo avec de l'eau courante en gardant le volet de l'objectif ouvert.

Suivez les étapes ① à ③, puis vérifiez que le volet de l'objectif fonctionne correctement. Si le volet de l'objectif ne bouge pas facilement, rincez-le en le plaçant directement sous de l'eau courante à forte pression.

#### Stockage et entretien

- Ne laissez pas l'appareil photo dans un environnement où la température est élevée (40°C ou plus) ou faible (-10°C ou moins), faute de quoi l'appareil photo risque de ne plus être étanche à l'eau.
- N'utilisez pas de produits chimiques dans le cadre du nettoyage, contre l'apparition de la corrosion ou de la buée, lors des réparations, etc. Faute de quoi l'appareil photo risque de ne plus être étanche à l'eau.
- **Ne laissez pas l'appareil photo trop longtemps dans l'eau, faute de quoi le boîtier de l'appareil photo risque d'être endommagé et/ou l'appareil photo risque de ne plus être étanche à l'eau.**
- **Tout comme avec n'importe quel appareil utilisé sous l'eau, afin de préserver l'étanchéité à l'eau de l'appareil photo, nous vous recommandons de remplacer le kit d'étanchéité à l'eau (et les joints) tous les ans. Pour connaître les centres de services et des distributeurs Olympus auxquels vous pouvez vous adresser pour remplacer le kit d'étanchéité à l'eau, consultez le site Web Olympus de votre pays.**

## Fermeture du couvercle du compartiment de la batterie/carte et du couvercle du connecteur

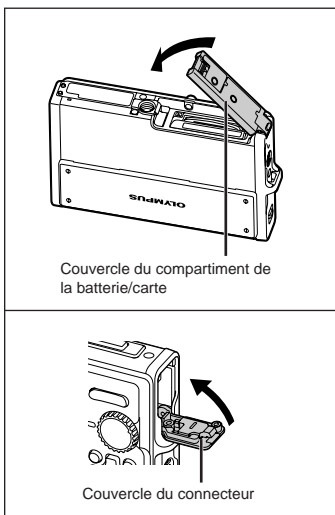

- ⚠ Les accessoires inclus (par ex : le chargeur) n'offrent aucune résistance aux chocs ou à l'eau.

## PRÉCAUTIONS DE SÉCURITÉ

	<b>ATTENTION</b> RISQUE DE DÉCHARGE ÉLECTRIQUE NE PAS OUVRIR	
<p>ATTENTION : POUR RÉDUIRE LE RISQUE DE DÉCHARGE ÉLECTRIQUE, NE RETIRER NI LA PARTIE ANTÉRIEURE NI POSTÉRIEURE DU BOÎTIER.</p> <p>AUCUNE PIÈCE À L'INTÉRIEUR NE PEUT ÊTRE RÉPARÉE PAR L'UTILISATEUR.</p> <p>SE RÉFÉRER À DU PERSONNEL DE DÉPANNAGE QUALIFIÉ POUR UNE RÉPARATION.</p>		

- ⚠ Le point d'exclamation à l'intérieur d'un triangle vous alerte sur certains points importants concernant le maniement et l'entretien de l'appareil figurant dans la documentation fournie avec le produit.
- ⚠ **DANGER** Si le produit est utilisé sans respecter les informations données sous ce symbole, des blessures graves, voire mortelles pourraient en résulter.
- ⚠ **AVERTISSEMENT** Si le produit est utilisé sans respecter les informations données sous ce symbole, des blessures voire la mort pourraient en résulter.
- ⚠ **ATTENTION** Si le produit est utilisé sans observer les informations données sous ce symbole, des blessures, des dommages à l'appareil ou des pertes de données pourraient en résulter.

**AVERTISSEMENT !**  
**POUR ÉVITER LES RISQUES D'INCENDIE OU DE DÉCHARGE ÉLECTRIQUE, NE JAMAIS DÉMONTÉ, EXPOSER CE PRODUIT À L'EAU NI LE FAIRE FONCTIONNER DANS UN ENVIRONNEMENT TRÈS HUMIDE.**

### Précautions générales

- Lire toutes les instructions** — Avant d'utiliser l'appareil, lire toutes les instructions de fonctionnement. Sauvegarder tous les manuels et la documentation pour s'y référer ultérieurement.
- Nettoyage** — Toujours débrancher ce produit de la prise de courant avant nettoyage. N'utiliser qu'un chiffon humide pour le nettoyage. Ne jamais utiliser de produits de nettoyage liquides ou aérosols, ni de solvants organiques pour nettoyer ce produit.
- Accessoires** — Pour votre sécurité, et pour éviter d'endommager le produit, n'utiliser que des accessoires recommandés par Olympus.
- Eau et humidité** — Pour les précautions sur des produits avec une conception imperméable, lire les sections imperméabilisation.
- Emplacement** — Pour éviter d'endommager l'appareil, monter le produit solidement sur un trépied ou un sabot stable.
- Alimentation** — Ne raccorder ce produit qu'à la source d'alimentation décrite sur l'étiquette du produit.

**Foudre** — Si un orage éclate pendant l'utilisation d'un adaptateur secteur, le débrancher immédiatement de la prise de courant.

**Entrée d'objets** — Pour éviter des blessures, ne jamais introduire d'objet métallique dans le produit.

**Chaleur** — Ne jamais utiliser ni ranger ce produit près d'une source de chaleur telle qu'un radiateur, un accumulateur de chaleur, ou tout type d'appareil qui génère de la chaleur, comprenant les amplificateurs.

## Maniement de l'appareil

### AVERTISSEMENT

- **Ne pas utiliser l'appareil à proximité de gaz inflammables ou explosifs.**
- **Ne pas utiliser le flash ou la LED de très près sur des personnes (bébés, jeunes enfants, etc.).**
  - Vous devez être au moins à 1 m des visages de vos sujets. Déclencher le flash trop près des yeux du sujet pourrait causer une perte momentanée de la vision.
- **Ne pas laisser l'appareil à la portée des enfants.**
  - Toujours utiliser et ranger l'appareil hors de la portée des jeunes enfants et des bébés pour empêcher les situations dangereuses suivantes qui pourraient causer des blessures graves :
    - S'enrouler dans la courroie de l'appareil, causant la strangulation.
    - Avaler accidentellement la batterie, des cartes ou d'autres petites pièces.
    - Déclencher accidentellement le flash dans leurs yeux ou ceux d'un autre enfant.
    - Se blesser accidentellement par des parties en mouvement de l'appareil.
- **Ne pas regarder le soleil ni de la lumière puissante avec l'appareil.**
- **Ne pas utiliser ni ranger l'appareil dans des endroits poussiéreux ou humides.**
- **Ne pas couvrir le flash avec une main pendant le déclenchement.**
- **N'insérez dans le Connecteur rien d'autre que la carte microSD.**

Ce Connecteur est réservé à l'usage exclusif de la carte microSD. D'autres types de cartes ne peuvent pas y être installés.
- **N'insérez dans l'appareil photo rien d'autre qu'une carte xD-Picture Card ou le Connecteur microSD.**

Si vous y insérez une carte par erreur, telle que la carte microSD, ne forcez pas. Veuillez contacter le service SAV ou les distributeurs autorisés. Les dommages tels que les rayures peuvent causer une surchauffe voir une brûlure.

### ATTENTION

- **Arrêter immédiatement d'utiliser l'appareil si vous remarquez une odeur, un bruit anormal ou de la fumée provenant de l'appareil.**
  - Ne jamais retirer les batteries les mains nues, ce qui pourrait vous brûler les mains.
- **Ne pas laisser l'appareil dans des endroits où il pourrait être soumis à des températures très élevées.**
  - Ceci pourrait causer une détérioration de certaines pièces et, dans certaines circonstances, l'appareil pourrait prendre feu. Ne pas utiliser le chargeur ni un adaptateur secteur s'il est couvert (par exemple par une couverture). Ce qui pourrait causer une surchauffe, débouchant sur un incendie.
- **Manipuler l'appareil soigneusement afin d'éviter une brûlure à basse température.**
  - Lorsque l'appareil contient des parties métalliques, une surchauffe peut déboucher sur une brûlure à basse température. Faire attention aux points suivants :
    - Utilisé pendant une longue durée, l'appareil devient chaud. Si vous tenez l'appareil dans ces conditions, une brûlure à basse température risque de se produire.
    - Dans des endroits sujets à des températures très froides, la température du corps de l'appareil peut être plus basse que la température ambiante. Si possible, mettre des gants en tenant l'appareil à des températures basses.
- **Faire attention avec la courroie.**
  - Faire attention avec la courroie en portant l'appareil. Elle peut facilement s'accrocher à des objets sur le passage et causer des dommages sérieux.
- **Ne pas toucher les parties métalliques de l'appareil photo lorsqu'il fait froid.**
  - Votre peau peut être blessée. À des températures basses, tenez l'appareil photo avec des gants.

## Précautions de manipulation de la batterie

**Veillez suivre ces consignes importantes pour éviter le coulage du liquide de la batterie, une génération de chaleur, des brûlures, une explosion, ou de causer des décharges électriques ou brûlures.**

### DANGER

- L'appareil photo utilise une batterie au lithium-ion spécifiée par Olympus. Chargez la batterie avec le chargeur spécifié. N'utilisez aucun autre chargeur.
- Ne jamais chauffer ni mettre au feu la batterie.
- Prendre des précautions en transportant ou rangeant la batterie pour éviter qu'elle vienne en contact avec des objets métalliques comme des bijoux, des épingles à cheveux, des agrafes, etc.
- Ne jamais ranger la batterie dans un lieu où elle serait exposée en plein soleil, ou sujette à des températures élevées dans un véhicule chaud, près d'une source de chaleur, etc.
- Pour éviter de causer des coulagés de liquide de la batterie ou d'endommager ses bornes, respecter scrupuleusement toutes les instructions concernant l'usage de la batterie. Ne jamais tenter de démonter une batterie ni la modifier de quelque façon que ce soit, ni la souder, etc.
- Si du liquide de la batterie entrait dans vos yeux, les laver immédiatement avec de l'eau claire et froide du robinet et consulter immédiatement un médecin.
- Toujours ranger la batterie hors de la portée des jeunes enfants. Si un enfant avale accidentellement une batterie, consulter immédiatement un médecin.

### AVERTISSEMENT

- Maintenir à tout moment la batterie au sec.
- Pour éviter un coulage du liquide de la batterie, une génération de chaleur ou de causer un incendie ou une explosion, n'utiliser que la batterie recommandée pour l'usage avec ce produit.
- Introduire soigneusement la batterie comme décrit dans les instructions de fonctionnement.
- Si les batteries rechargeables n'ont pas été rechargées au bout de la durée spécifiée, arrêter de les charger et ne pas les utiliser.
- Ne pas utiliser une batterie si elle est endommagée ou cassée.
- Si la batterie coule, devient décolorée ou déformée, ou devient anormale sous d'autres aspects pendant le fonctionnement, arrêter d'utiliser l'appareil.
- Si du liquide de la batterie coule sur vos vêtements ou sur votre peau, retirer le vêtement et laver immédiatement la zone affectée avec de l'eau claire et froide du robinet. Si le liquide vous brûle la peau, consulter immédiatement un médecin.
- Ne jamais soumettre la batterie à des chocs violents ni à des vibrations continues.

### ATTENTION

- Avant sa mise en place, toujours contrôler soigneusement la batterie pour des coulagés, décoloration, gauchissement ou toutes autres anomalies.
- La batterie peut devenir chaude pendant une utilisation prolongée. Pour éviter des brûlures mineures, ne pas la retirer immédiatement après avoir utilisé l'appareil.
- Toujours retirer la batterie de l'appareil avant de le ranger pour une longue durée.

## Précautions pour l'environnement d'utilisation

- Pour protéger la technologie de haute précision contenue dans ce produit, ne jamais laisser l'appareil dans les endroits indiqués ci-dessous, que ce soit en utilisation ou pour le rangement :
  - Endroits où les températures et/ou l'humidité sont élevées ou passent par des changements extrêmes. En plein soleil, à la plage, dans des voitures fermées, ou près d'autres sources de chaleur (poêle, radiateur, etc.) ou des humidificateurs.
  - Dans des endroits sablonneux ou poussiéreux.
  - Près de produits inflammables ou explosifs.
  - Dans des endroits humides, telle qu'une salle de bain ou sous la pluie. En utilisant des produits avec une conception imperméable, lire également leurs manuels.
  - Dans des endroits prédisposés à de fortes vibrations.
- Ne jamais laisser tomber l'appareil ou le soumettre à des chocs violents ou à des vibrations.
- Lorsque l'appareil est monté sur un trépied, ajuster sa position avec la tête du trépied. Ne pas faire tourner l'appareil.
- Ne pas toucher les contacts électriques de l'appareil.
- Ne pas laisser l'appareil pointé directement vers le soleil. Cela pourrait endommager l'objectif ou le rideau de l'obturateur, altérer les couleurs, générer des images fantômes sur le CCD, ou pourrait éventuellement provoquer un incendie.
- Ne pas pousser ni tirer violemment l'objectif.
- Avant de ranger l'appareil pour une longue durée, retirer la batterie. Choisir un endroit frais et sec pour le rangement pour prévenir la formation de condensation ou de moisissure dans l'appareil. Après rangement, vérifier le fonctionnement de l'appareil en le mettant en marche et en appuyant sur le déclencheur pour s'assurer qu'il fonctionne normalement.
- Toujours respecter les restrictions d'environnement de fonctionnement décrites dans le manuel de l'appareil photo.



## Précautions pour la manipulation de la batterie

- Cet appareil photo utilise une batterie au lithium-ion spécifiée par Olympus. Ne pas utiliser de batterie d'un autre type.
- Si les bornes de la batterie deviennent humides ou grasses, un mauvais contact risque de se produire. Essuyer la batterie correctement avec un chiffon sec avant utilisation.
- Toujours charger une batterie pour l'utiliser la première fois, ou si elle n'a pas été utilisée pendant une longue période.
- En faisant fonctionner l'appareil photo sur batterie à des températures basses, essayer de maintenir l'appareil photo et la batterie de rechange au chaud dans la mesure du possible. La batterie qui s'épuise à basses températures peut se rétablir après l'avoir réchauffée à la température normale.
- Le nombre de photos que vous pouvez prendre peut varier selon les conditions de prise de vue et de la batterie.
- Avant de partir pour un long voyage, en particulier avant de partir à l'étranger, acheter des batteries de rechange. Une batterie recommandée peut être difficile à obtenir en voyageant.
- Veuillez recycler les batteries pour préserver les ressources de notre planète. Quand vous jetez des batteries mortes, s'assurer de recouvrir les bornes et toujours respecter la réglementation locale.

## Écran ACL

- Ne pas forcer sur l'écran ACL, sinon l'image risque de devenir vague en provoquant une panne en mode d'affichage ou en endommageant l'écran ACL.
- Une bande de lumière risque d'apparaître en haut et dans le bas de l'écran ACL, mais ce n'est pas un mauvais fonctionnement.
- Si un sujet est visionné en diagonale dans l'appareil, les bords peuvent apparaître en zigzag sur l'écran ACL. Ce n'est pas un mauvais fonctionnement ; ce sera moins perceptible en mode d'affichage.
- Dans des endroits à basses températures, l'écran ACL peut prendre un certain temps pour s'allumer ou sa couleur risque de changer momentanément. Pour utiliser l'appareil dans des endroits extrêmement froids, il est recommandé de le préserver du froid en le maintenant au chaud entre les prises de vue. Un écran ACL montrant des performances médiocres à cause du froid fonctionnera correctement en revenant à des températures normales.
- L'écran à cristaux liquides utilisé pour l'écran ACL est produit avec une technologie de haute précision. Toutefois, des points noirs ou lumineux peuvent apparaître constamment sur l'écran ACL. À cause de ses caractéristiques ou selon l'angle sous lequel vous visionnez l'écran ACL, les points peuvent ne pas être uniformes en couleur ni en luminosité. Ce n'est pas un mauvais fonctionnement.

## Remarques juridiques et autres

- Olympus décline toute responsabilité ou garantie pour les pertes subies et les bénéfices manqués, de même que pour les créances de tiers en découlant, consécutifs à l'utilisation incorrecte de cet appareil.
- Olympus décline toute responsabilité ou garantie pour les pertes subies et les bénéfices manqués, consécutifs à l'effacement de prises de vue.

## Restrictions relatives à la garantie

- Olympus décline toute responsabilité ou garantie, expresse ou implicite, pour ou relative au contenu de la présente documentation écrite ou du logiciel, et ne pourra en aucun cas être tenu pour responsable de toute autre garantie implicite de commercialisation ou d'adaptation à des fins particulières, ou pour les dommages encourus, qu'ils soient directs, imprévus ou indirects (notamment non limités aux dommages dus à une perte financière, une interruption d'activité ou la perte de données professionnelles) suite à l'utilisation ou la restriction ou impossibilité d'utilisation de la documentation écrite, du logiciel ou du matériel. Certains pays n'autorisent pas l'exclusion ni la limitation de la responsabilité de tels dommages, indirects ou imprévus, de sorte que les limitations ci-dessus peuvent ne pas vous concerner.
- Olympus se réserve tous droits sur ce manuel.

## Avertissement

Toute reproduction photographique ou usage illicite de matériel protégé par des droits d'auteur peut violer des lois applicables sur les droits d'auteur. Olympus n'assume aucune responsabilité quant à la reproduction photographique illicite, l'usage ou tout autre acte interdit portant atteinte aux droits d'auteur.

## Note relative aux droits d'auteur

Tous droits réservés. Toute reproduction partielle ou intégrale de cette documentation écrite ou du logiciel, par quelque procédé que ce soit ou sous quelque forme que ce soit, électronique ou mécanique, y compris par reproduction photographique ou enregistrement et par l'usage de quelque moyen de stockage et de récupération des informations que ce soit, n'est permise sans autorisation écrite et préalable d'Olympus. Aucune responsabilité ne sera assumée quant à l'utilisation des informations contenues dans la documentation écrite ou du logiciel, ou pour des dommages résultant de l'utilisation des informations contenues ici. Olympus se réserve le droit de modifier les caractéristiques et le contenu de cette publication ou du logiciel sans obligation ni préavis.

## Pour les utilisateurs en Europe



La marque "CE" indique que ce produit est conforme aux normes européennes en matière de sécurité, de santé, d'environnement et de protection du consommateur. Les appareils photo marqués "CE" sont prévus pour la vente en Europe.



Le symbole [poubelle sur roue barrée d'une croix WEEE annexe IV] indique une collecte séparée des déchets d'équipements électriques et électroniques dans les pays de l'UE.

Veillez ne pas jeter l'équipement dans les ordures domestiques.  
À utiliser pour la mise en rebut de ces types d'équipements conformément aux systèmes de traitement et de collecte disponibles dans votre pays.



Ce symbole [Poubelle rayée conformément à la directive annexe 2006/66/EC annexe II] indique que la collecte des batteries usagées se fait séparément dans les pays EU. Veuillez ne pas jeter les batteries dans les ordures ménagères. Veuillez utiliser les systèmes de collection disponibles dans votre pays pour l'enlèvement des batteries usagées.

## Précaution sur l'utilisation de la batterie et du chargeur de batterie

Il est vivement recommandé de n'utiliser que la batterie et le chargeur de batterie spécifiques, qui sont disponibles comme accessoires d'origine Olympus, avec cet appareil photo.

L'utilisation d'une batterie et/ou d'un chargeur de batterie qui ne sont pas d'origine risque de provoquer un incendie ou des blessures à cause d'un coulage de liquide, d'une surchauffe, d'une combustion ou d'un endommagement de la batterie. Olympus n'assume aucune responsabilité pour les accidents et dommages à cause de l'utilisation d'une batterie et/ou d'un chargeur de batterie autres que les accessoires d'origine Olympus.

## Conditions d'obtention de la garantie

- Si le produit s'avère défectueux malgré une manipulation correcte (conforme aux instructions indiquées dans les Précautions de sécurité et dans le mode d'emploi fourni) dans un délai de deux ans à partir de la date d'achat auprès d'un distributeur Olympus agréé, ce produit sera réparé ou remplacé au choix de Olympus gratuitement au sein du secteur d'activité de Olympus Imaging Europa GmbH défini sur le site Web <http://www.olympus.com>. Pour toute demande de réparation sous garantie, le client doit apporter le produit et la présente carte de garantie avant la fin de la période de deux ans de garantie au revendeur auquel il a acheté le produit ou à tout autre centre de service après-vente agréé Olympus dans le secteur d'activité de Olympus Imaging Europa GmbH défini sur le site Web <http://www.olympus.com>. Le client peut retourner le produit à n'importe quel centre de service après-vente Olympus agréé pendant une période d'un an à partir de la date d'achat, en cas de réparations, conformément à la garantie internationale. Veuillez noter que de tels centres de service après-vente Olympus n'existent pas dans certains pays.

- 2 Le client est responsable des risques du transport du produit chez un distributeur Olympus ou dans un centre de service après-vente Olympus, tous les frais de transport sont à sa charge.
- 3 Pendant la période de garantie, les frais engendrés par des réparations sont à la charge du client dans les cas ci-dessous :
  - a. Tout dommage résultant d'une manipulation non conforme (non mentionnée dans les précautions de sécurité ou d'autres sections des instructions, etc.).
  - b. Tout dommage résultant d'une réparation, d'une modification, d'un nettoyage, etc., non effectués par Olympus ou un centre de service après-vente Olympus.
  - c. Tout dommage causé par un transport non conforme, une chute, un choc, etc. après achat du produit.
  - d. Tout défaut ou dommage résultant d'un incendie, tremblement de terre, inondation, intempéries et autres catastrophes naturelles, pollution, alimentation électrique non conforme.
  - e. Tout dommage résultant d'un stockage non conforme ou négligent (températures excessives, humidité excessive, proximité d'insecticides tels que naphthaline ou produits chimiques nocifs, etc.) ou d'un entretien non conforme.
  - f. Tout dommage résultant de batteries usagées, etc.
  - g. Tout dommage causé par l'intrusion de sable, boue, etc. à l'intérieur de l'appareil.
  - h. Non-présentation de la présente garantie pour la réparation.
  - i. Modifications faites sur la présente carte de garantie concernant l'année, le mois et le jour de l'achat, les noms du client et du revendeur, le numéro de série, etc.
  - j. Non-présentation d'un justificatif d'achat (ticket de caisse) en même temps que la présente garantie.
- 4 Cette garantie concerne uniquement le produit lui-même. Elle ne couvre pas les autres pièces telles que sac de transport, courroie, couvercle de l'objectif, batteries, etc.
- 5 La seule obligation de Olympus dans le cadre de la présente garantie se limite à la réparation ou au remplacement du produit. Toute responsabilité pour perte ou dommage indirect ou accessoire de quelque nature que ce soit supporté par le client à cause d'un défaut du produit est exclue, notamment en cas de perte ou dommage causé à des objectifs, films, autres matériels ou accessoires utilisés avec le produit ou de perte financière quelconque résultant d'un retard en réparation ou de la perte de données. La présente disposition ne déroge pas à la législation contraignante en vigueur.

### Remarques sur l'établissement de la carte de garantie

- 1 Cette garantie ne sera valide que si la carte de garantie est dûment complétée par Olympus ou un revendeur agréé ou si d'autres documents contiennent une justification suffisante. Par conséquent, veuillez vous assurer que votre nom, le nom du revendeur, le numéro de série et la date d'achat (année, mois, jour) figurent intégralement et lisiblement sur la carte de garantie et que le contrat d'achat original ou le justificatif d'achat (indiquant le nom et l'adresse du revendeur, la date d'achat et la désignation du produit) est joint à la présente garantie. Olympus se réserve le droit de refuser une prestation de service après-vente gratuite si les informations portées sur la carte de garantie sont incomplètes ou illisibles ou si les documents mentionnés précédemment ne sont pas joints ou si les informations qu'ils contiennent sont incomplètes ou illisibles.
  - 2 Cette carte de garantie ne sera pas remplacée, aussi conservez-la avec le plus grand soin.
- \* Veuillez vous reporter au site Web <http://www.olympus.com> pour connaître la liste du réseau international des centres de services autorisés Olympus.

### Marques déposées

- IBM est une marque déposée de la société International Business Machines Corporation.
- Microsoft et Windows sont des marques de la société Microsoft Corporation.
- Macintosh est une marque de Apple Inc.
- xD-Picture Card™ est une marque déposée.
- microSD est une marque de commerce de SD Association.
- Tous les autres noms de sociétés et appellations de produits sont des marques, déposées ou non, des propriétaires respectifs.
- Les normes pour les systèmes de fichiers d'appareil photo indiquées dans ce manuel sont les normes "Design rule for Camera File system/DCF" stipulées par l'association JEITA (Japan Electronics and Information Technology Industries Association).

## CARACTÉRISTIQUES

### Appareil photo

<b>Type de produit</b>	: Appareil photo numérique (prise de vue et affichage)
<b>Système d'enregistrement</b>	
<b>Photos</b>	: Enregistrement numérique, JPEG (conforme à la norme DCF (Design rule for Camera File system - règle de conception du système de fichiers de l'appareil photo))
<b>Normes applicables</b>	: Exif 2.2, Digital Print Order Format (DPOF), PRINT Image Matching III, PictBridge
<b>Images fixes avec son</b>	: Format Wave
<b>Vidéo</b>	: AVI Motion JPEG
<b>Mémoire</b>	: Mémoire interne xD-Picture Card (16 Mo - 2 Go) (TypeH/MM+, Standard) carte microSD/carte microSDHC (avec le Connecteur microSD fourni)
<b>Nombre de pixels effectifs</b>	: 10 100 000 de pixels
<b>Capteur d'image</b>	: CCD (filtre de couleur primaire) de 1/2,33" à 10 700 000 de pixels (brut)
<b>Objectif</b>	: Objectif Olympus 6,7 à 20,1 mm, f3,5 à 5,0 (équivalent à 38 à 114 mm sur un appareil photo 35 mm)
<b>Système de mesure</b>	: Mesure ESP numérique, système de mesure ponctuelle
<b>Vitesse d'obturation</b>	: 4 à 1/1000 sec.
<b>Portée de prise de vue</b>	: 0,5 m à ∞ (W/T) (normal) 0,2 m à ∞ (W), 0,3 m à ∞ (T) (mode gros plan) 0,07 m à 0,5 m (W uniquement) (mode super gros plan) 0,07 m à 0,2 m (W uniquement) (mode S-macro LED)
<b>Écran ACL</b>	: Écran ACL couleur 2,7" TFT, 230 000 points
<b>Durée de chargement du flash</b>	: Environ 3,5 sec. (pour une décharge complète du flash à température ambiante à une nouvelle batterie totalement chargée)
<b>Connecteur</b>	: Connecteur multiple (Prise DC-IN, connecteur USB, prise A/V OUT)
<b>Calendrier automatique</b>	: de 2000 à 2099
<b>Étanchéité à l'eau</b>	
<b>Type</b>	: Équivalent à la norme IEC, publication 529 IPX8 (sous conditions de test OLYMPUS), profondeur d'eau de 3 mètres
<b>Description</b>	: L'appareil photo peut être utilisé sous l'eau à la pression d'eau indiquée.
<b>Résistance à la poussière</b>	: Équivalent à la norme IEC, publication 529 IP6X (sous conditions de test OLYMPUS)
<b>Conditions de fonctionnement</b>	
<b>Température</b>	: -10 °C à 40 °C (fonctionnement) / -20 °C à 60 °C (stockage)
<b>Humidité</b>	: 30 % à 90 % (fonctionnement) / 10 % à 90 % (stockage)
<b>Alimentation</b>	: Une batterie au lithium-ion Olympus (LI-42B/LI-40B) ou adaptateur secteur Olympus
<b>Dimensions</b>	: 93,0 mm (L) x 62,0 mm (H) x 22,6 mm (P) (hors saillies)
<b>Poids</b>	: 152 g (hors batterie et carte)

## Batterie au lithium-ion (LI-42B)

Type de produit	: Batterie au lithium-ion rechargeable
Tension standard	: 3,7 V CC
Capacité standard	: 740 mAh
Durée de vie de la batterie	: Environ 300 rechargements complets (varie selon l'utilisation)
<b>Conditions de fonctionnement</b>	
Température	: 0 °C à 40 °C (chargement) / -10 °C à 60 °C (fonctionnement) / -20 °C à 35 °C (stockage)
Dimensions	: 31,5 mm x 39,5 mm x 6,0 mm
Poids	: Environ 15 g

## Chargeur de batterie (LI-40C)

Alimentation requise	: 100 à 240 V CA (50 à 60 Hz) 3,2 VA (100 V) à 5,0 VA (240 V)
Sortie	: 4,2 V CC, 200 mA
Durée de chargement	: Environ 5 heures
<b>Conditions de fonctionnement</b>	
Température	: 0 °C à 40 °C (fonctionnement) / -20 °C à 60 °C (stockage)
Dimensions	: 62,0 mm x 23,0 mm x 90,0 mm
Poids	: Environ 65 g

## Utilisation à basse température

Le fonctionnement à basse température de la carte Olympus xD-Picture Card en option et de la batterie au lithium-ion Olympus est garanti jusqu'à 0 °C. Toutefois, les tests suivants ont été effectués pour une utilisation avec ce produit à des températures allant jusqu'à -10 °C.

## Olympus xD-Picture Card

	16Mo	32Mo	64Mo	128Mo	256Mo	512Mo	1Go	2Go
Standard	✓	✓	✓	✓	✓	✓		
TypeM/M+					✓	✓	✓	✓
TypeH					✓	✓	✓	✓

✓ Fonctionne correctement

## Batterie au lithium-ion Olympus

LI-42B

LI-40B



- Le nombre de photos pouvant être stockées est réduit lorsque les températures sont basses.

## Connecteur microSD

Type de produit	: Connecteur pour cartes microSD
<b>Conditions de fonctionnement</b>	
Température	: -10 à 40 °C (fonctionnement) / -20 à 65 °C (stockage)
Humidité	: 95 % et moins (fonctionnement) / 85 % et moins (stockage)
Dimensions	: 25,0 mm (L) x 20,3 mm (H) x 1,7 mm (P) (poignée : 2,2 mm)
Poids	: Environ 0,9 g

La conception et les caractéristiques peuvent être modifiées sans préavis.

# Índice

➤ <b>Preparación de la cámara</b> .....55	➤ <b>Uso de las funciones de toma</b> .....64
Comprobación de los contenidos de la caja.....55	Uso del zoom óptico.....64
Colocación de la correa de la cámara...55	Iluminación del objeto a contraluz (AJ SOMBRA) .....64
Carga de la batería.....55	Uso del flash.....65
Inserción de la batería y de la tarjeta xD-Picture Card™ (vendida aparte) en la cámara.....56	Ajuste del brillo (Compensación de la exposición) .....65
Uso de la tarjeta microSD/ tarjeta microSDHC (vendida aparte) .....57	Toma de primeros planos (Macrofilmación).....66
Configuración de la fecha y la hora.....57	Uso del disparador automático.....66
Cambio del idioma de la pantalla .....58	➤ <b>Impresión</b> .....67
➤ <b>Toma, reproducción y borrado</b> .....59	➤ <b>Uso del programa</b>
Toma con ajustes automáticos (modo <b>AUTO</b> ) .....59	<b>OLYMPUS Master 2</b> .....68
Visualización de imágenes.....60	➤ <b>Apéndice</b> .....70
Borrado de imágenes durante la reproducción (Borrado de una imagen) ...61	Uso de un Adaptador microSD.....70
➤ <b>Uso de los modos de toma</b> .....62	Información importante acerca de las funciones de impermeabilidad y resistencia a los golpes .....70
Uso del mejor modo para la escena de toma (modo <b>SCN</b> ).....62	<b>PRECAUCIONES DE SEGURIDAD</b> .....72
Toma con valor de apertura y velocidad de obturador óptimas (modo  ).....62	<b>ESPECIFICACIONES</b> .....78
Uso del modo de estabilización de imagen digital (modo  ).....63	
Toma de vídeos (modo  ) .....63	

- Le agradecemos la adquisición de esta cámara digital Olympus. Antes de empezar a usar su nueva cámara, lea atentamente estas instrucciones para obtener un máximo rendimiento y una mayor duración. Guarde este manual en un lugar seguro para futuras consultas.
- Antes de tomar fotografías importantes, le recomendamos que realice varias tomas de prueba para familiarizarse con el uso de su cámara.
- Con el fin de mejorar continuamente sus productos, Olympus se reserva el derecho a actualizar o modificar la información incluida en este manual.
- Las ilustraciones de las pantallas y de la cámara que aparecen en este manual fueron hechas durante el proceso de desarrollo y pueden diferir del producto real.

Las páginas de referencia corresponden al Manual de instrucciones (en el CD-ROM suministrado). Véase el Manual de instrucciones del CD-ROM para realizar las consultas pertinentes.



# Preparación de la cámara

## Comprobación de los contenidos de la caja



Cámara digital



Correa

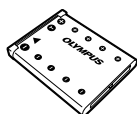

Batería de ion de litio  
LI-42B



Cargador de batería  
LI-40C



Cable USB



Cable AV



CD-ROM OLYMPUS  
Master 2



Adaptador microSD

Otros accesorios no mostrados: Manual de instrucciones, tarjeta de garantía.  
Los contenidos pueden variar dependiendo del lugar de compra.

## Colocación de la correa de la cámara

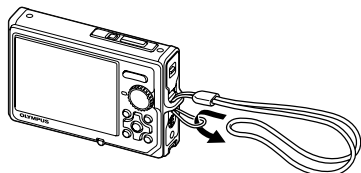

- ! Tire de la correa para que quede apretada y no se suelte.

## Carga de la batería

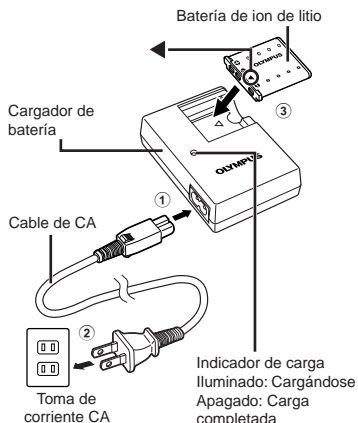

- ! La batería viene parcialmente cargada. Antes de usarla, asegúrese de cargar la batería hasta que el indicador de carga se apague (al cabo de 5 horas aprox.).
- ! Para obtener más detalles sobre la batería y el cargador, consulte el apartado **"Batería y cargador"** (p. 63).

## Cuándo cargar la batería

Cargue la batería cuando aparezca el siguiente mensaje de error.

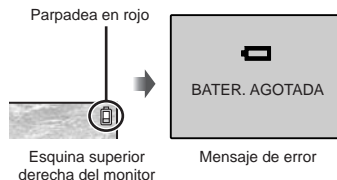

## Inserción de la batería y de la tarjeta xD-Picture Card™ (vendida aparte) en la cámara

- ⚠ No introduzca nada que sea distinto de la tarjeta xD-Picture Card o del adaptador microSD en la cámara.

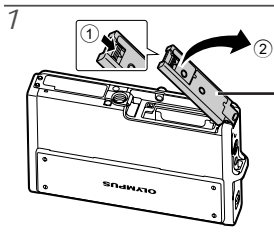

Cubierta del compartimento de la batería/tarjeta

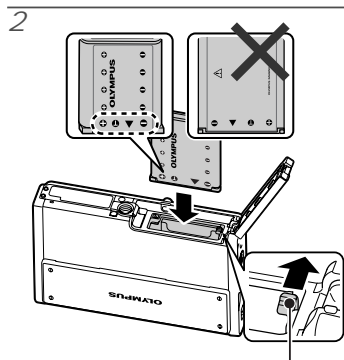

Botón de bloqueo de la batería

- ⚠ Inserte la batería introduciendo primero el lado marcado con ▼, con las marcas — hacia el botón de bloqueo de la batería.
- ⚠ Inserte la batería al tiempo que desliza el botón de bloqueo de la batería en la dirección de la flecha.
- ⚠ Desliza el botón de bloqueo de la batería en la dirección de la flecha para desbloquear la batería, y a continuación extráigala.

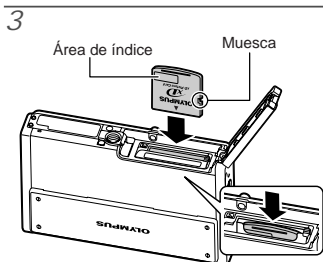

- ⚠ Insértela derecha hasta que encaje en su posición con un chasquido.
- ⚠ No toque el área de contacto de la tarjeta.

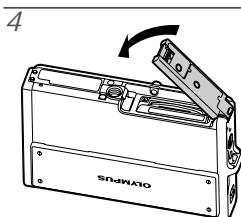

- ⚠ Esta cámara permite al usuario tomar fotos usando la memoria interna aunque no haya ninguna tarjeta xD-Picture Card (vendida aparte) insertada. “Uso de una tarjeta xD-Picture Card” (p. 64)
- ⚠ “Número de fotografías almacenables (imágenes fijas) /duración de la grabación (vídeos) en la memoria interna y en la tarjeta xD-Picture Card” (p. 65)

## Extracción de la tarjeta xD-Picture Card

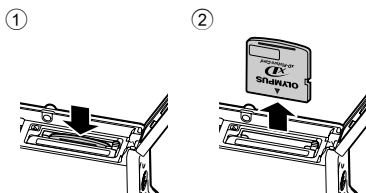

- ⚠ Presione la tarjeta hasta que emita un chasquido y sea parcialmente expulsada, y luego agarre la tarjeta para extraerla.



## Uso de la tarjeta microSD/ tarjeta microSDHC (vendida aparte)

La tarjeta microSD/tarjeta microSDHC (en adelante denominada "la tarjeta microSD") también es compatible con esta cámara mediante el Adaptador microSD.

❗ "Uso de un Adaptador microSD" (p.66)

### 1 Inserte la tarjeta microSD en el Adaptador.

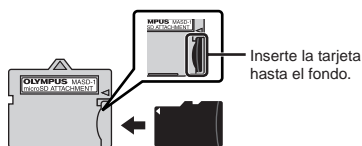

### 2 Inserte el Adaptador microSD en la cámara.

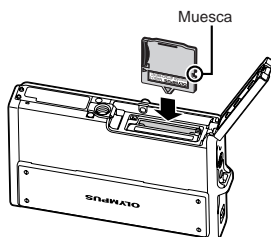

#### Para extraer la tarjeta microSD

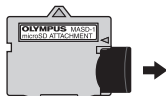

- ❗ Extraiga la tarjeta microSD.
- ❗ No toque el área de contacto del Adaptador microSD y de la tarjeta microSD.

## Configuración de la fecha y la hora

La fecha y la hora configuradas aquí se guardan en los nombres de archivos de imagen, impresiones de fechas, y otros datos.

### 1 Presione el botón POWER para encender la cámara.

- Cuando la fecha y la hora no están configuradas, aparece la pantalla de configuración correspondiente.

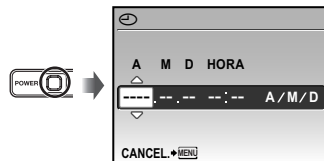

### 2 Use [OK] para seleccionar el año [A].

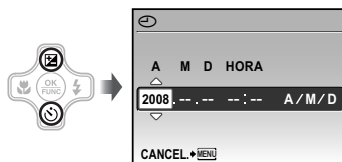

### 3 Presione el botón [OK] para guardar la configuración de [A].

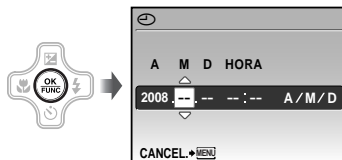

4 Como en los pasos 2 y 3, use y el botón para establecer [M] (mes), [D] (día), y [HORA] (horas y minutos).

- ! Para la configuración precisa del tiempo, presione el botón cuando la señal horaria alcanza los 00 segundos.
- ! Para cambiar la fecha y la hora, realice el ajuste desde el menú. [🕒] (Fecha/hora) (p. 45)

#### Para comprobar la fecha y la hora

Presione el botón DISP. con la cámara apagada. La hora actual y la hora de la alarma se muestran durante unos 3 segundos.

### Cambio del idioma de la pantalla

El idioma del menú y de los mensajes de error que aparecen en el monitor es seleccionable.

1 Ajuste el disco de modo en una posición que no sea GUIDE, ★.



2 Presione el botón MENU, y presione para seleccionar [🔍 CONFIGURAC.].

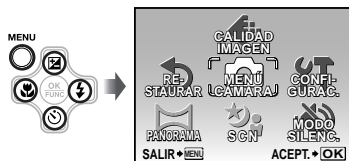

3 Presione el botón .

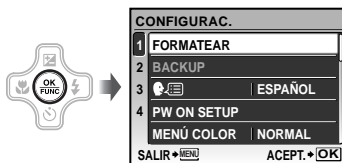

4 Use para seleccionar [🗨️] y presione el botón .

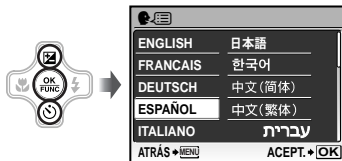

5 Use para seleccionar el idioma y presione el botón .

6 Presione el botón MENU.



# Toma, reproducción y borrado

## Toma con ajustes automáticos (modo **AUTO**)

Éste es un modo completamente automático que permite al usuario tomar fotografías simplemente presionando el botón disparador sin usar el menú para establecer configuraciones detalladas.

- ! Todos los ajustes de toma vuelven a los valores por defecto cuando se apaga la cámara. En modo , todos los ajustes de toma se guardan aunque se apague la unidad.

### 1 Ajuste el disco de modo en la posición **AUTO**.



### 2 Deslice hacia abajo la barrera objetivo para encender la cámara.

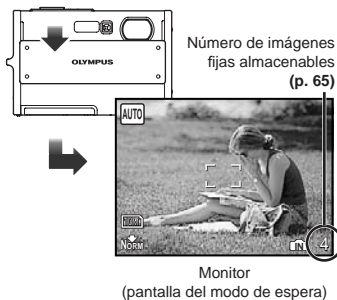

### 3 Apunte la cámara y encuadre la toma.

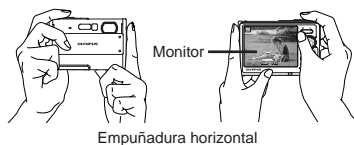

### 4 Presione el botón disparador hasta la mitad de su recorrido para enfocar el objeto.

- Cuando la cámara enfoca el objeto, se fija la exposición (se muestran la velocidad del obturador y el valor de apertura), y la marca de destino AF cambia de color al verde.
- Si la marca de destino AF parpadea en rojo, significa que la cámara no se ha podido enfocar. Intente volver a enfocar.

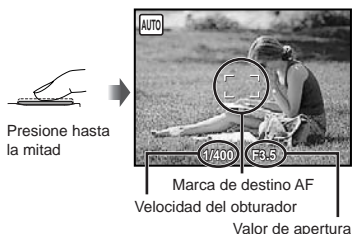

- ! "Enfoque" (p. 60)

- 5 Para tomar la fotografía, presione el botón disparador suavemente hasta el final de su recorrido con cuidado de no mover la cámara.

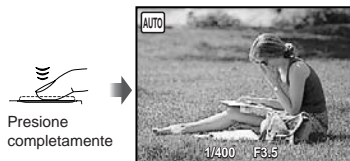

Presione completamente

Pantalla de revisión de imágenes

### Para ver las imágenes durante la toma

Al presionar el botón se habilita la reproducción de imágenes. Para regresar a la toma, o bien presione de nuevo el botón o bien presione el botón disparador hasta la mitad de su recorrido.

- ! Puede manejar la cámara con toques cuando [CONTROL TOQUE] esté [ON]. [CONTROL TOQUE] (p. 48)

### Para tomar vídeos

“Toma de vídeos (modo )” (p. 19)

### Una vez finalizada la toma

Deslice hacia arriba la barrera objetivo para apagar la cámara.

- También puede presione el botón **POWER** o para apagar la cámara.

## Visualización de imágenes

- 1 Ajuste el disco de modo en la posición .

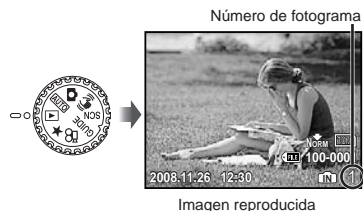

Número de fotograma

Imagen reproducida

- 2 Use para seleccionar una imagen.

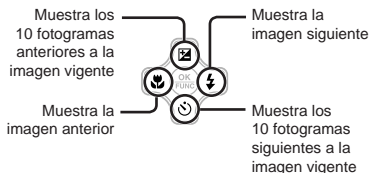

- ! El tamaño de las imágenes en pantalla puede cambiarse. “Vista de índice, vista de calendario, y vista de cerca” (p. 25)

### Para reproducir vídeos

Seleccione un vídeo y presione el botón .



Vídeo

## Operaciones durante la reproducción de vídeos

**Volumen:** Durante la reproducción, presione .

**Avance rápido y rebobinado:** Seleccione con . Cada vez que se presiona un botón, la velocidad de reproducción recorre el ciclo 2x, 20x, y 1x (velocidad estándar) en la dirección del botón presionado.

**Pausa:** Presione el botón .



Tiempo transcurrido/  
tiempo total de  
grabación

Durante la reproducción

**Primer (último) fotograma/avance de fotogramas:** Durante la pausa, presione para mostrar el primer fotograma, y presione para mostrar el último fotograma. Mientras se presiona el botón se invierte la reproducción, la reproducción normal se produce al presionar . Presione el botón para reanudarla reproducción.



Durante la pausa

## Para detener la reproducción del vídeo

Presione el botón **MENU**.

## Borrado de imágenes durante la reproducción (Borrado de una imagen)

- 1 Presione el botón cuando aparezca en pantalla la imagen de reproducción que desee borrar.



- 2 Presione para seleccionar [SI], y presione el botón .

[ BORRAR ] (p. 39)



# Uso de los modos de toma

Esta sección describe los modos de toma disponibles. Dependiendo de las condiciones de toma, algunos ajustes pueden cambiarse. Para más información sobre las funciones que pueden ajustarse, consulte los “Menús de funciones de toma” en la página 28.

## Uso del mejor modo para la escena de toma (modo **SCN**)

### 1 Ajuste el disco de modo en la posición **SCN**.



- Aparece una explicación del modo seleccionado si se mantiene apretado el botón

### 2 Use para seleccionar el mejor modo de toma para la escena, y presione el botón .

Icono que indica el modo de escena establecido



- ! Para cambiar a otro modo de escena, use el menú. [] **SCN**] (p. 31)

### Para tomar fotos bajo el agua

Seleccione [] INSTANTÁNEA SUBMARINA].

- ! “Información importante acerca de las funciones de impermeabilidad y resistencia a los golpes” (p. 66)

### Para bloquear la distancia focal en una toma subacuática (bloqueo AF)

Cuando esté seleccionado [] INSTANTÁNEA SUBMARINA], presione .

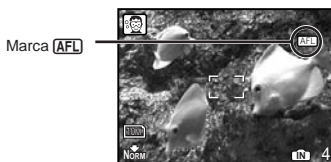

- ! Para cancelarlo, presione de nuevo para quitar la marca [AFL].

## Toma con valor de apertura y velocidad de obturador óptimas (modo )

En este modo, se puede usar la toma automática de la cámara al tiempo que se permiten cambios en una amplia gama de otras funciones del menú de toma, tales como la compensación de la exposición, el balance del blanco, etc., en caso necesario.

### 1 Ajuste el disco de modo en la posición .

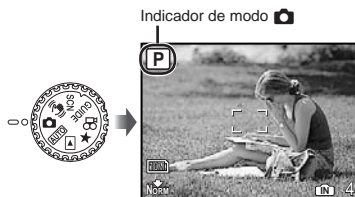

## Uso del modo de estabilización de imagen digital (modo )

Este modo permite al usuario reducir la borrosidad causada por el movimiento de la cámara y del objeto con el fin de obtener imágenes más nítidas.

### 1 Ajuste el disco de modo en la posición .

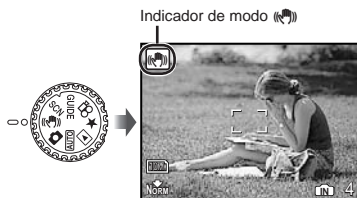

## Toma de vídeos (modo )

Se grabará audio con el vídeo.

### 1 Ajuste el disco de modo en la posición .



### Para usar el zoom durante la toma de vídeos

El zoom óptico no está disponible cuando se toman vídeos.

Use [ZOOM DIG.] (p. 30).

Para tomar un vídeo con estabilización de la imagen digital  
[DIS MOD VÍDEO] (p. 30)

### 2 Presione el botón disparador hasta la mitad de su recorrido para enfocar el objeto, y presiónelo suavemente hasta el fondo para empezar a grabar.



### 3 Presione suavemente el botón disparador hasta el fondo para detener la grabación.



# Uso de las funciones de toma

Además de la amplia variedad de modos de toma, la cámara posee funciones que aumentan el repertorio expresivo y las opciones de toma disponibles para el fotógrafo.

## Uso del zoom óptico

Presionando el botón del zoom se ajusta el intervalo de toma.

Pulsación hacia el extremo de ángulo abierto (W)      Pulsación hacia el extremo de telefoto (T)

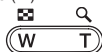

Barra de zoom

- Zoom óptico: 3,0 x, Zoom digital: 5,0 x.
- Se recomienda el uso del modo (P) (p. 19) para realizar tomas con el zoom de telefoto.

**Toma de imágenes de mayor tamaño sin reducir la calidad de imagen [ZOOM PRECISO] (p. 30)**

**Toma de imágenes de mayor tamaño [ZOOM DIG.] (p. 30)**

- El aspecto de la barra de zoom identifica el estado del zoom preciso/zoom digital.

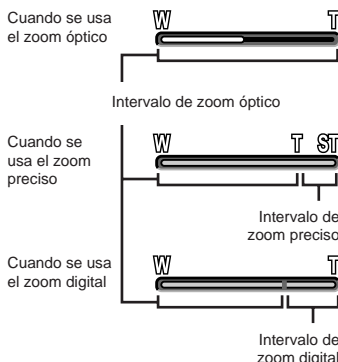

## Iluminación del objeto a contraluz (AJ SOMBRA<sup>\*1</sup>)

La cámara encuentra la cara de una persona que haya sido oscurecida por la luz de fondo y la ilumina más para tomar la foto.



\*1 Shadow adjustment technology (Tecnología de ajuste de sombras)

### 1 Presione el botón

- Puede manejar la cámara con toques cuando [CONTROL TOQUE] esté [ON]. [CONTROL TOQUE] (p. 48)





2 Use  para seleccionar [ON], y presione el botón  para establecerlo.

3 Apunte la cámara en dirección al objeto. Compruebe el marco que aparece en torno a la cara detectada por la cámara, y a continuación presione el botón disparador para tomar la foto.

- ⚠ En algunos objetos, el marco puede no aparecer o puede tardar en aparecer.
- ⚠ Cuando este ajuste está en [ON], la función [ESP/□] (p. 30) se establece automáticamente en [ESP], y la función [MODO AF] (p. 31) se establece automáticamente en [SOMBRAS].



### Uso del flash

Las funciones de flash pueden seleccionarse para ajustarse mejor a las condiciones de la toma y producir la imagen deseada.

1 Presione el botón .

- ⚠ Puede manejar la cámara con toques cuando [CONTROL TOQUE] esté [ON], [CONTROL TOQUE] (p. 48)



2 Use  para seleccionar la opción de ajuste, y presione el botón  para establecerlo.

Elemento	Descripción
FLASH AUTO	El flash se dispara automáticamente en circunstancias de poca luz y de contraluz.
OJOS ROJOS	Emite destellos previos para reducir el efecto de ojos rojos en las fotos.
DE RELLENO	El flash se dispara independientemente de la luz disponible.
APAGADO	El flash no se dispara.

### Ajuste del brillo (Compensación de la exposición)

El brillo estándar (exposición apropiada) puede ajustarse con más o menos brillo para obtener la toma deseada.

1 Presione el botón .

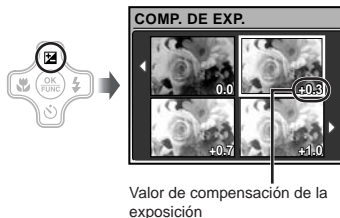

2 Use  para seleccionar la imagen con el brillo deseado, y presione el botón .

## Toma de primeros planos (Macrofilmación)

Esta función permite a la cámara enfocar y filmar objetos a corta distancia.

### 1 Presione el botón .

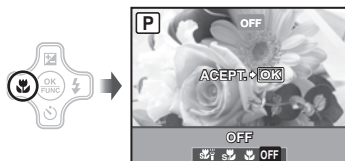

### 2 Use para seleccionar la opción de ajuste, y presione el botón para establecerlo.



Elemento	Descripción
OFF	Desactiva el modo macro.
MACRO	Permite la toma desde una distancia de hasta 20 cm <sup>1</sup> (30 cm <sup>2</sup> ) del objeto.
SUPER MACRO <sup>3</sup>	Permite la toma desde una distancia de 7 cm del objeto. No pueden enfocarse objetos situados a más de 50 cm.
LED S-MACRO <sup>3,4</sup>	El iluminador LED ilumina el área entre 7 y 20 cm del objetivo, cuando el botón disparador se presiona hasta la mitad.

<sup>1</sup> Cuando el zoom está en la posición más amplia (W).

<sup>2</sup> Cuando el zoom está en la posición de telefoto (T).

<sup>3</sup> El zoom está automáticamente fijado.

<sup>4</sup> [ISO] (p. 29) se fija automáticamente en [AUTO].

 El flash (p.21) y el zoom (p.20) no pueden ajustarse cuando está seleccionado  o .

## Uso del disparador automático

Después de presionar el botón disparador hasta abajo del todo, la fotografía se toma al cabo de una cierta demora.

### 1 Presione el botón .

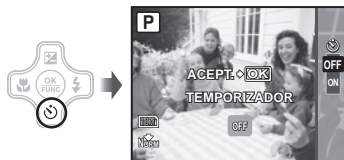

### 2 Use para seleccionar la opción de ajuste, y presione el botón para establecerlo.

Elemento	Descripción
OFF	Cancela el disparador automático.
ON	La luz del disparador automático se enciende durante unos 10 segundos, luego parpadea durante unos 2 segundos, y a continuación se toma la fotografía.

 El modo de disparador automático se cancela de forma automática tras una toma.

**Para cancelar el disparador automático una vez ajustado**  
Presione de nuevo el botón .



# Impresión

## Impresión directa (PictBridge<sup>1</sup>)

Si se conecta la cámara a una impresora compatible con PictBridge, se podrán imprimir imágenes directamente sin necesidad de usar un ordenador.

Para averiguar si su impresora es compatible con PictBridge, consulte el manual de instrucciones de la impresora.

<sup>1</sup> PictBridge es el estándar para conectar cámaras digitales e impresoras de diferentes fabricantes e imprimir fotografías directamente.

- ❗ Los modos de impresión, tamaños de papel y demás parámetros que pueden configurarse con la cámara varían según la impresora que se utilice. Para más detalles, consulte el manual de instrucciones de la impresora.
- ❗ Para obtener información sobre los tipos de papel disponibles, la alimentación de papel, y la instalación de cartuchos de tinta, consulte el manual de instrucciones de la impresora.

## Impresión de imágenes conforme a la configuración estándar de la impresora [IMPR.SIMPLE]

### 1 Muestre la imagen que desee imprimir en el monitor.

- ❗ “Visualización de imágenes” (p. 16)
- ❗ La impresión también puede iniciarse con la cámara apagada. Después de ejecutar el Paso 2, use para seleccionar [IMPR.SIMPLE], y presione el botón . Luego use para seleccionar una imagen, y proceda con el Paso 3.

### 2 Encienda la impresora y luego conéctela a la cámara.

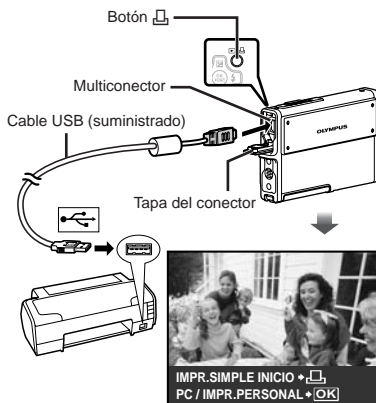

### 3 Presione el botón para empezar a imprimir.

### 4 Para imprimir otra imagen, use para seleccionar una imagen, y presione el botón .

#### Para salir de la impresión

Después de que la imagen seleccionada aparezca en pantalla, desconecte el cable USB que une la cámara y la impresora.





# Uso del programa OLYMPUS Master 2

## Requisitos del sistema e instalación de OLYMPUS Master 2

Instale el software OLYMPUS Master 2 consultando la guía de instalación incluida.

## Conexión de la cámara a un ordenador

### 1 Asegúrese de que la cámara esté apagada.

- El monitor está apagado.

### 2 Conecte la cámara a un ordenador.

- La cámara se enciende automáticamente.

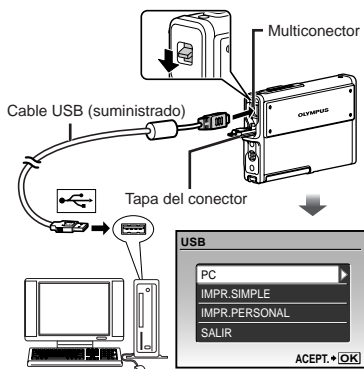

- ! Localice el puerto USB de destino consultando el manual de instrucciones de su ordenador.

### 3 Use para seleccionar [PC], y presione el botón .

- El ordenador detecta automáticamente la cámara como un nuevo dispositivo al conectarla por primera vez.

## Windows

Una vez que el ordenador detecta la cámara, aparece un mensaje indicando que la configuración ha finalizado. Confirme el mensaje y haga clic en "OK". La cámara es detectada como un disco extraíble.

## Macintosh

Cuando se inicie iPhoto, salga de iPhoto e inicie OLYMPUS Master 2.

- ! Mientras la cámara está conectada al ordenador, las funciones de toma están inhabilitadas.
- ! La conexión de la cámara a un ordenador a través de un concentrador USB puede crear problemas de funcionamiento.
- ! Cuando [MTP] está ajustado para el submenú que aparece al presionar tras seleccionar [PC] en el Paso 3, las imágenes no pueden transferirse a un ordenador por medio de OLYMPUS Master 2.

## Inicio de OLYMPUS Master 2

### 1 Haga doble clic en el icono de OLYMPUS Master 2 .

## Windows

Aparece en el escritorio.

## Macintosh

Aparece en la carpeta de OLYMPUS Master 2.

- La ventana de exploración aparece después de iniciar el software.
- ! Cuando inicie por primera vez el programa OLYMPUS Master 2 tras la instalación, aparecerá la pantalla "Valores por defecto" y "Registro". Siga las instrucciones en pantalla.

## Manejo de OLYMPUS Master 2

Cuando se inicia OLYMPUS Master 2, aparecerá en pantalla la Guía de inicio rápido que le ayudará a manejar la cámara sin ninguna duda. Si la Guía de inicio rápido no aparece, haga clic en  en la barra de herramientas para mostrar la Guía.



Para obtener más detalles sobre el manejo, consulte la guía de ayuda del software.



## Transferencia y almacenamiento de imágenes sin usar OLYMPUS Master 2

Esta cámara es compatible con la Clase de Almacenamiento Masivo USB. Puede transferir y guardar los datos de imágenes en su ordenador mientras la cámara y el ordenador están conectados.

### Requisitos del sistema

Windows : Windows 2000 Professional/  
XP Home Edition/  
XP Professional/Vista

Macintosh : Mac OS X v10.3 o superior

-  En un ordenador con Windows Vista, si se ajusta [MTP] en el submenú que aparece al presionar  tras seleccionar [PC] en el Paso 3 de “**Conexión de la cámara a un ordenador**” (p. 56), se podrá acceder a Windows Photo Gallery.
-  Aunque un ordenador disponga de puertos USB, el funcionamiento correcto no está garantizado en los casos siguientes.
  - Ordenadores con puertos USB instalados mediante una tarjeta de expansión etc.
  - Ordenadores sin un SO instalado de fábrica y ordenadores de fabricación casera.

## *Uso de un Adaptador microSD*

- ❗ No use el Adaptador con cámaras digitales Olympus que no sean compatibles con este Adaptador microSD, ni con otras marcas de cámaras digitales, ordenadores, impresoras y otros dispositivos compatibles con la tarjeta xD-Picture Card. De lo contrario, no sólo pueden dañarse las fotografías tomadas, sino que también puede averiarse el dispositivo.
- ❗ Si no puede extraer la tarjeta microSD, no use la fuerza. Póngase en contacto con los distribuidores o centros de asistencia autorizados.

### Tarjetas compatibles con esta cámara

Tarjeta microSD/Tarjeta microSDHC

- ❗ Para obtener una lista de tarjetas microSD comprobadas, visite nuestro sitio web (<http://www.olympus.com/>).

### Envío de imágenes

Se pueden enviar imágenes a un ordenador o impresora mediante el cable USB suministrado con la cámara.

Para enviar datos a otros dispositivos, quite el acoplador de la cámara y use un adaptador de tarjetas microSD disponible en el mercado.

### Precauciones de manipulación

No toque el área de contacto del Adaptador o de la tarjeta microSD. De lo contrario se podrían producir fallos en la lectura de las imágenes. Si aparecen huellas dactilares o manchas en el área de contacto, límpiela con un paño suave y seco.

## *Información importante acerca de las funciones de impermeabilidad y resistencia a los golpes*

**Impermeabilidad:** La función de impermeabilidad está garantizada\*<sup>1</sup> para profundidades de hasta 3 m durante un máximo de una hora. La función de impermeabilidad se podría ver afectada si se somete la cámara a impactos excesivos.

**Resistencia a los golpes:** La función de resistencia a los golpes garantiza\*<sup>2</sup> el funcionamiento de la cámara contra golpes accidentales producidos por el uso diario de la cámara digital compacta. La función de resistencia a los golpes no garantiza incondicionalmente cualquier defecto de funcionamiento ni daño cosmético. Los daños cosméticos, tales como los rasguños y las abolladuras, no están cubiertos por la garantía. Como con cualquier dispositivo electrónico, la cámara debe ser tratada con cuidado para conservar su integridad y buen funcionamiento. Para mantener el rendimiento de la cámara, si recibe algún impacto importante hágala revisar por un centro de servicio técnico autorizado de Olympus. En caso de que la cámara se estropee por uso negligente o incorrecto, la garantía no cubrirá los costes derivados del servicio o reparación de la cámara. Para obtener información adicional sobre nuestra garantía, visite el sitio web de Olympus de su zona geográfica.

Tome las siguientes precauciones con su cámara.

\*<sup>1</sup> Tal como lo determinan las pruebas de presión sobre según la norma IEC 529 IPX8 – Esto quiere decir que una cámara se puede sumergir a una presión de agua determinada.

\*<sup>2</sup> Este rendimiento antigolpes está confirmado por las condiciones de las pruebas Olympus con MIL-STD-810F, Método 516.5, Procedimiento IV (Transit Drop Test). Para conocer más detalles sobre las condiciones de las pruebas Olympus, visite el sitio web Olympus de su zona geográfica.

### Antes de usarla:

- Compruebe que en la cámara no haya partículas extrañas, tales como tierra, polvo o arena.
- Asegúrese de cerrar la tapa del compartimento de la batería/tarjeta y la tapa del conector firmemente hasta que cada cierre haga clic.
- No abra la tapa del compartimento de la batería/tarjeta ni la tapa del conector con las manos mojadas, especialmente si está bajo el agua o en un entorno húmedo o polvoriento (por ejemplo, en la playa).
- Utilice la cámara debajo del agua con la barrera objetivo en la posición inferior. Para encender y apagar la cámara debajo del agua, utilice el botón **POWER**.

### Después de usarla:

- No deslice hacia arriba la barrera objetivo hasta que haya enjuagado la cámara con agua.
- Asegúrese de limpiar cualquier exceso de agua o restos después de usar la cámara bajo el agua.
- **Después de usarla en el mar, sumerja la cámara en un cubo con agua dulce durante unos 10 minutos (con la tapa del compartimento de la batería/tarjeta y la tapa del conector firmemente cerradas). Después, seque la cámara a la sombra en un lugar bien ventilado.**
- **Al abrir la tapa del compartimento de la batería/tarjeta o la tapa del conector, podría encontrarse gotas de agua en la superficie interior. Si se encuentran gotas de agua, asegúrese de limpiarlas con un paño seco antes de usar la cámara.**

### Notas para después de usarla

- Es posible que se haya adherido cualquier material extraño a la periferia de la tapa de la barrera objetivo tras haber utilizado la cámara en condiciones con materias extrañas como tierra, polvo o arena, o cuando la tapa de la barrera objetivo no se mueva suavemente. Si continuase utilizando tal cámara, la barrera objetivo podría dañarse o es posible que la tapa no pudiera quitarse, causando otros fallos en la cámara. Para evitar tal fallo, lave la cámara usando el siguiente método.
  - ① Inserte la batería y cierre la tapa del compartimento de la batería/tarjeta y el conector firmemente hasta que cada cierre haga clic.
  - ② Llene un cubo con agua dulce, sumerja la cámara en el cubo con la superficie del objetivo hacia abajo, y agite enteramente la cámara.

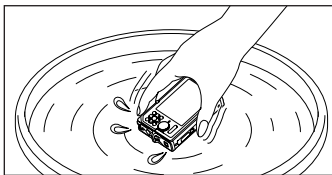

- ③ Enjuague la parte frontal de la cámara con agua corriente mientras la barrera objetivo está abierto.

Siga los Pasos del ① al ③ y, a continuación, compruebe si la tapa de la barrera objetivo se mueve con facilidad. Si la tapa de la barrera objetivo no se mueve con facilidad, coloque la cara de la barrera objetivo debajo de agua corriente a presión.

### Almacenamiento y mantenimiento

- No deje la cámara en ambientes a alta temperatura (40° C o más) o a baja temperatura (-10° C o menos). Podría deteriorar la impermeabilidad de la cámara.
- No utilice químicos para limpiar, impedir la oxidación o el empañamiento de la cámara, etc. Podría deteriorar la impermeabilidad de la cámara.
- **No deje la cámara sumergida en agua durante mucho tiempo. Podría deteriorar la apariencia y/o la impermeabilidad de la cámara.**
- **A fin de conservar la impermeabilidad de la cámara, como con cualquier carcasa submarina, se recomienda reemplazar anualmente la carcasa (y los sellos). Para ver una lista de los distribuidores Olympus en los que puede reemplazar la carcasa submarina, visite el sitio web Olympus de su zona geográfica.**

## Cierre de la Cubierta del compartimento de la batería/tarjeta y la tapa del conector

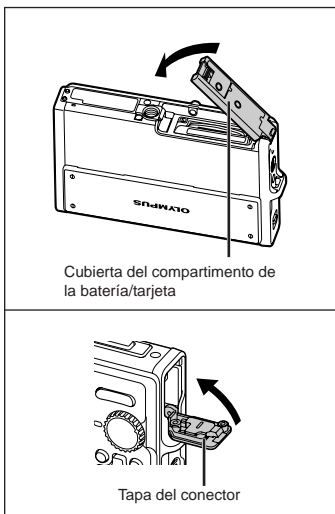

- ⚠ Los accesorios incluidos (por ejemplo, el cargador) no son impermeables ni resistentes a los golpes.

## PRECAUCIONES DE SEGURIDAD

	<b>PRECAUCIÓN</b> <b>RIESGO DE DESCARGAS ELÉCTRICAS</b> <b>NO ABRIR</b>	
<b>PRECAUCIÓN:</b> PARA REDUCIR EL RIESGO DE DESCARGAS ELÉCTRICAS, NO RETIRE LA CUBIERTA (O PARTE TRASERA). EN EL INTERIOR NO HAY PIEZAS QUE EL USUARIO PUEDA REPARAR. REMITA LA REPARACIÓN A PERSONAL DE SERVICIO ESPECIALIZADO OLYMPUS.		

- ⚠ El signo de admiración dentro de un triángulo equilátero tiene como finalidad alertar al usuario de la existencia de importantes instrucciones de operación y mantenimiento en la documentación suministrada con el producto.
- ⚠ PELIGRO Si el producto es utilizado sin observar la información representada bajo este símbolo, podría causar serias lesiones o muerte.
- ⚠ ADVERTENCIA Si el producto es utilizado sin observar la información representada bajo este símbolo, podría causar serias lesiones o muerte.
- ⚠ PRECAUCIÓN Si el producto es utilizado sin observar la información representada bajo este símbolo, podría causar lesiones personales menores, daños al equipo, o pérdida de datos importantes.

**¡ADVERTENCIA!**  
**PARA EVITAR EL RIESGO DE INCENDIO O DESCARGAS ELÉCTRICAS, NUNCA DESMONTE NI EXPONGA ESTE PRODUCTO AL AGUA NI LO UTILICE EN UN ENTORNO MUY HÚMEDO.**

### Precauciones Generales

- Lea todas las instrucciones** — Antes de utilizar este producto, lea todas las instrucciones operativas. Guarde todos los manuales y la documentación para futuras consultas.
- Limpieza** — Siempre desenchufe el producto de la toma de corriente antes de limpiarlo. Para la limpieza use sólo un paño húmedo. Nunca use limpiadores líquidos o aerosoles, ni solventes orgánicos de ningún tipo para limpiar este producto.
- Accesorios** — Para su seguridad y evitar daños al producto, utilice únicamente los accesorios recomendados por Olympus.
- Agua y humedad** — En las precauciones de los productos diseñados a prueba de la intemperie, consulte las secciones de resistencia a la intemperie en sus respectivos manuales.
- Ubicación** — Para evitarle daños al producto, monte el producto sobre un trípode, caballete o soporte estable.



**Fuentes de alimentación** — Conecte este producto únicamente con la fuente de alimentación descrita en la etiqueta del producto.

**Rayos** — Si se produce una tormenta eléctrica mientras está utilizando el adaptador de CA, retírelo de la toma de corriente inmediatamente.

**Objetos extraños** — Para evitar daños personales, nunca inserte objetos de metal en el producto.

**Calentadores** — Nunca utilice ni guarde este producto cerca de fuentes de calor, tales como radiadores, rejillas de calefacción, estufas o cualquier tipo de equipo o aparato generador de calor, incluyendo amplificadores estéreo.

## Manejo de la cámara

### ADVERTENCIA

- **No utilice la cámara cerca de gases inflamables o explosivos.**
- **No utilice el flash ni el LED a corta distancia de las personas (bebés, niños pequeños, etc.).**
  - Cuando dispare el flash, deberá mantener, por lo menos, una distancia de 1 m de la cara de los sujetos. El disparo demasiado cercano de los ojos del sujeto podrá causar la pérdida de visión momentánea.
- **Mantenga a los niños alejados de la cámara.**
  - Utilice y guarde siempre la cámara fuera del alcance de los niños, para prevenir las siguientes situaciones de peligro que podrían causarles serias lesiones:
    - Enredarse con la correa de la cámara, ocasionando asfixia.
    - Ingerir accidentalmente una pila, tarjetas, u otras piezas pequeñas.
    - Disparar el flash accidentalmente hacia sus propios ojos o hacia los ojos de otro niño.
    - Lesionarse accidentalmente con las piezas móviles de la cámara.
- **No mire al sol ni a luces fuertes a través de la cámara.**
- **No utilice ni guarde la cámara en lugares polvorientos o húmedos.**
- **No cubra el flash con la mano mientras efectúa el disparo.**
- **No introduzca nada que sea distinto de la tarjeta microSD al Adaptador de microSD.** Este Adaptador es exclusivo solamente para su uso con tarjetas microSD. No se pueden instalar otros tipos de tarjetas.
- **No introduzca nada que sea distinto de la tarjeta xD-Picture Card o del Adaptador microSD en la cámara**

Si introduce una tarjeta por error, como una tarjeta microSD, no utilice la fuerza. Póngase en contacto con centros autorizados de distribución/ reparación. Los daños como los arañazos en el Adaptador o en la tarjeta pueden provocar calentamientos o explosiones.

### PRECAUCIÓN

- **Interrumpa inmediatamente el uso de la cámara si percibe algún olor, ruido o humo extraño alrededor de la misma.**
  - Nunca retire las pilas con las manos descubiertas, ya que podría causar un incendio o quemarle las manos.
- **No deje la cámara en lugares donde pueda estar sujeta a temperaturas extremadamente altas.**
  - Si lo hace puede provocar el deterioro de las piezas y, en algunas circunstancias, provocar que se prenda fuego. No utilice el cargador o el adaptador CA si está cubierto (por ejemplo con una manta). Esto podría causar recalentamiento, resultando en incendio.
- **Manipule la cámara con cuidado para evitar una quemadura de leve.**
  - Ya que la cámara contiene partes metálicas, el recalentamiento puede resultar en una quemadura de baja temperatura. Preste atención a lo siguiente:
    - Cuando la utilice durante un largo período, la cámara se recalientará. Si mantiene a la cámara en este estado, podría causar una quemadura de baja temperatura.
    - En lugares sujetos a temperaturas extremadamente bajas, la temperatura de la carcasa de la cámara puede ser más baja que la temperatura ambiente. Si es posible, póngase guantes cuando manipule la cámara en temperaturas bajas.
- **Tenga cuidado con la correa.**
  - Tenga cuidado con la correa cuando transporte la cámara. Podría engancharse en objetos sueltos y provocar daños graves.
- **No toque las partes metálicas de la cámara de forma prolongada a bajas temperaturas.**
  - Puede dañarse la piel. Si la temperatura es baja, utilice la cámara con guantes puestos.

## Precauciones acerca del uso de la batería

**Siga estas importantes indicaciones para evitar que se produzcan fugas, recalentamientos, incendios o explosión de la batería, o que cause descargas eléctricas o quemaduras.**

### PELIGRO

- La cámara utiliza una batería de iones de litio especificada por Olympus. Cargue la batería con el cargador especificado. No utilice otros cargadores.
- Nunca caliente ni incinere las baterías.
- Tome precauciones al transportar o guardar las baterías a fin de evitar que entren en contacto con objetos metálicos, tales como alhajas, horquillas, cierres, etc.
- Nunca guarde las baterías en lugares donde queden expuestas a la luz solar directa o sujetas a altas temperaturas en el interior de un vehículo con calefacción, cerca de fuentes de calor, etc.
- Para evitar que ocurran fugas de líquido de las baterías o daños de sus terminales, siga cuidadosamente todas las instrucciones respectivas al uso de las baterías. Nunca intente desarmar una pila ni modificarla de ninguna manera, realizar soldaduras, etc.
- Si el fluido de la batería penetrara en sus ojos, lávelos de inmediato con agua corriente fresca y limpia, y solicite atención médica inmediatamente.
- Siempre guarde las baterías fuera del alcance de los niños menores. Si un niño ingiere una batería accidentalmente, solicite atención médica inmediatamente.

### ADVERTENCIA

- Conserve la batería siempre seca.
- Para evitar que ocurran fugas de líquido, recalentamiento de la batería, o que cause incendio o explosión, utilice únicamente la batería recomendada para el uso con este producto.
- Inserte la pila cuidadosamente, tal como se describe en el manual de instrucciones.
- Si las baterías recargables no han sido recargadas dentro del tiempo especificado, interrumpa la carga y no las utilice.
- No utilice una batería si está rajada o quebrada.
- Si se producen fugas de líquido, decoloración o deformación de la batería, o cualquier otra anomalía durante la operación, interrumpa el uso de la cámara.
- Si el fluido de la pila entrara en contacto con su ropa o con su piel, quítese la ropa y lave de inmediato la parte afectada con agua corriente fresca y limpia. Si el fluido quemara su piel, solicite atención médica inmediatamente.
- Nunca exponga la batería a fuertes impactos ni a vibraciones continuas.

### PRECAUCIÓN

- Antes de colocarla, siempre inspeccione la batería atentamente para verificar si no se producen fugas de líquido, decoloración, deformación o cualquier otra anomalía.
- Las baterías pueden recalentarse durante el uso prolongado. Para evitar quemaduras menores, no la retire inmediatamente después de utilizar la cámara.
- Siempre retire la batería de la cámara antes de guardar la cámara por un largo tiempo.

### Precaución sobre el ambiente de uso

- Para proteger la tecnología de alta precisión contenida en este producto, nunca deje la cámara en los lugares listados abajo, durante su uso o almacenamiento:
  - Lugares donde la temperatura y/o humedad sea(n) alta(s) o sufra(n) cambios extremos. Luz solar directa, playas, vehículos cerrados, o cerca de fuentes de calor (estufas, radiadores, etc.) o humidificadores.
  - En ambientes arenosos o polvorientos.
  - Cerca de productos inflamables o explosivos.
  - En lugares húmedos, tales como cuartos de baño o bajo la lluvia. Cuando utilice productos diseñados a prueba de la intemperie, lea también sus manuales.
  - En lugares propensos a fuertes vibraciones.
- Jamás deje caer la cámara ni la someta a fuertes impactos o vibraciones.
- Cuando la cámara esté montada en un trípode, ajuste la posición de la cámara con la cabeza del trípode. No gire la cámara.
- No toque las partes eléctricas de contacto de la cámara.
- No deje la cámara apuntada directamente al sol. Esto puede causar daños en el objetivo o en la cortina del obturador, fallos en el color, aparición de imágenes fantasma en el CCD o puede causar un posible incendio.
- No presione ni tire del objetivo forzosamente.
- Antes de guardar la cámara por un largo tiempo, retire la batería. Seleccione un lugar fresco y seco para guardarla a fin de evitar la condensación o formación de moho en el interior de la cámara. Después de un tiempo de almacenamiento, pruebe la cámara, encendiéndola y presionando el botón disparador, para asegurarse de que está funcionando normalmente.
- Observe siempre las restricciones del ambiente de funcionamiento descritas en el manual de la cámara.

## Precauciones al manipular la batería

- Esta cámara utiliza una batería de iones de litio especificada por Olympus. No utilice ningún otro tipo de batería.
- Si los terminales de la batería se humedecen o engrasan, los contactos de la cámara pueden resultar en fallos. Limpie bien la batería con un paño seco antes de usarlo.
- Cargue siempre la batería antes de usarla por primera vez, o si no se ha utilizado la batería durante un período largo.
- Cuando opere la cámara con la batería en bajas temperaturas, trate de mantener la cámara y la batería de repuesto tan tibias como sea posible. La batería utilizada en temperaturas bajas puede ser recuperada después de ser climatizada en temperatura ambiente.
- El número de fotografías que se puede tomar puede variar dependiendo de las condiciones de la toma o de la batería.
- Antes de salir a un largo viaje, y especialmente si viaja al extranjero, adquiera baterías extras. Una batería recomendada puede ser difícil de conseguir durante el viaje.
- Sírvase reciclar las baterías para ayudar a conservar los recursos del planeta. Cuando desee las baterías en desuso, asegúrese de cubrir los terminales y siempre tenga en cuenta las regulaciones y leyes locales.

## Monitor LCD

- No ejerza demasiada presión sobre el monitor puesto que de lo contrario, la imagen puede ser difusa y ocasionar un fallo del modo de reproducción o dañar el monitor.
- Un rayo de luz puede aparecer en la parte superior/inferior del monitor, pero esto no es un fallo.
- Cuando se visualiza un objeto diagonalmente en la cámara, los bordes pueden aparecer en zigzag en el monitor. Esto no es un fallo; y será menos notorio en el modo de reproducción.
- En lugares sujetos a bajas temperaturas, el monitor LCD puede tardar más tiempo en encenderse o su color puede cambiar temporalmente. Cuando use la cámara en lugares extremadamente fríos, sería una buena idea colocarla ocasionalmente en lugares cálidos. La iluminación deficiente del monitor LCD debido a temperaturas bajas se recuperará en temperaturas normales.
- La pantalla de cristal líquido (LCD) utilizada para el monitor está hecha con tecnología de alta precisión. Sin embargo, pueden aparecer constantemente puntos de luz negros o brillantes en el monitor LCD. Debido a sus características o al ángulo en el cual está visualizando el monitor, el punto puede no ser uniforme en color y brillo. Esto no es una anomalía.

## Avisos legales y otros

- Olympus no asume la responsabilidad ni ofrece garantías con respecto a cualquier daño o beneficio que pudiera surgir del uso legal de esta unidad o cualquier petición de una tercera persona, que sea causada por el uso inapropiado de este producto.
- Olympus no asume la responsabilidad ni ofrece garantías con respecto a cualquier daño o beneficio que pudiera surgir del uso legal de esta unidad, que sea causado por el borrado de datos de imágenes.

## Descargo de responsabilidad de garantías

- Olympus no asume la responsabilidad ni ofrece garantías, escritas o implícitas, con respecto al contenido de este material escrito o del software, ni tampoco en ningún caso asumirá la responsabilidad por ninguna garantía implicada en la comercialización o conveniencia para algún propósito particular, o algún perjuicio consecuente, fortuito o indirecto (que incluye, pero no se restringe a los perjuicios causados por pérdida de beneficios comerciales, interrupciones comerciales y pérdidas de informaciones comerciales) que pudiera surgir del empleo o incapacidad de uso de este material escrito, del software o del equipo. Algunos países no permiten la exclusión o limitación de responsabilidad por perjuicios consecuentes o fortuitos, de manera que las limitaciones anteriormente mencionadas puedan no ser aplicables a Ud.
- Olympus se reserva todos los derechos de este manual.

## Advertencia

El fotografiado no autorizado o el uso de material protegido por los derechos de autor puede violar las leyes aplicables de los derechos de autor. Olympus no asume ninguna responsabilidad por el fotografiado no autorizado, por el uso, u otros actos que violen los derechos de los propietarios de tales derechos de autor.

## Aviso sobre la protección de los derechos de autor

Todos los derechos son reservados. Ninguna parte de este material escrito o del software podrá ser reproducida o utilizada de ninguna forma ni bajo ningún medio, electrónico o mecánico, incluyendo el fotocopiado y la grabación o el uso de cualquier tipo de sistema de almacenamiento y recuperación de información sin la autorización previa y por escrito de Olympus. No se asume ninguna responsabilidad con respecto al uso de la información contenida en este material escrito o en el software, ni por perjuicios resultantes del uso de la información en estos contenidos. Olympus se reserva el derecho de modificar las características y el contenido de esta publicación o del software sin aviso previo ni obligación alguna.

## Para los clientes de Europa



La marca "CE" indica que este producto cumple con los requisitos europeos sobre protección al consumidor, seguridad, salud y protección del medio ambiente. Las cámaras con la marca "CE" están destinadas a la venta en Europa.



Este símbolo [un contenedor de basura tachado con una X en el Anexo IV de WEEE] indica que la recogida de basura de equipos eléctricos y electrónicos deberá tratarse por separado en los países de la Unión Europea.

No tire este equipo a la basura doméstica. Para el desecho de este tipo de equipos utilice los sistemas de devolución al vendedor y de recogida que se encuentren disponibles.



Este símbolo [Directiva 2006/66/EC Anexo I sobre contenedores] indica que se deben separar las pilas usadas en los países de la UE. Por favor no tire las pilas en la basura normal. Por favor utilice los sistemas de reciclaje que existan en su país para tirar las pilas.

## Precaución con el uso de la batería recargable y cargador de batería

Se recomienda enfáticamente usar solamente la batería recargable y cargador de batería especificados, que se disponen con esta cámara como accesorios originales Olympus.

El uso de una batería recargable y/o cargador de batería que no sean originales, puede resultar en incendios o lesiones personales, debido a la fuga de fluido, calentamiento, encendido o daños a la batería. Olympus no asume ninguna responsabilidad por accidentes y daños debido al uso de una batería o cargador de batería que no sean accesorios originales Olympus.

## Condiciones de la garantía

- Si este producto sufre algún defecto, a pesar de haber sido usado apropiadamente (de acuerdo con las instrucciones de las Precauciones de Seguridad suministrado con el mismo), durante un período de dos años desde la fecha de la compra a un distribuidor Olympus autorizado, que se halle dentro del área comercial de Olympus Imaging Europa GmbH como figura en el sitio web: <http://www.olympus.com> será reparado, o a opción de Olympus reemplazado, libre de cargos. Para reclamar bajo esta garantía el cliente deberá entregar el producto y este Certificado de Garantía antes de finalizar el período de garantía de dos años, al distribuidor donde fue comprado el producto o a cualquier Centro de Servicio Olympus, dentro del área comercial de Olympus Imaging Europa GmbH como figura en la página web: <http://www.olympus.com>. Durante un período de un año de la Garantía Internacional el cliente puede presentar el producto a cualquier Centro de Servicio Olympus. Tenga en cuenta que no en todos los países existe un Centro de Servicio Olympus.

- 2 El coste del transporte del producto al establecimiento vendedor o servicio técnico autorizado correrá a cuenta del comprador.
- 3 Por otra parte, incluso dentro del período de garantía, el comprador deberá pagar los gastos de reparación en los siguientes casos:
  - a. Cualquier defecto que se produzca debido al uso indebido (tal como una operación no mencionada en las Precauciones de seguridad).
  - b. Cualquier defecto que se produzca debido a una reparación, modificación, limpieza por otros que no sean los servicios técnicos Olympus.
  - c. Cualquier defecto o daño debido a un transporte no adecuado, a golpes, etc. después de la compra del producto.
  - d. Cualquier defecto o daño que se produzca por incendios, terremotos, inundaciones, tempestades u otros desastres naturales, contaminación ambiental y fuentes irregulares de tensión.
  - e. Cualquier defecto que se produzca por descuido o almacenamiento inadecuado (tal como guardar el producto en lugares con alta temperatura y humedad, cerca de insecticidas, tales como naftalina, o productos químicos nocivos, y otros), mantenimiento inadecuado, etc.
  - f. Cualquier daño que se produzca debido a pilas gastadas, etc.
  - g. Daños producidos por penetrar arena, barro, etc. en el producto.
  - h. Cuando el producto no vaya acompañado de este Certificado de Garantía.
  - i. Cuando el Certificado de Garantía presente la menor alteración relativa al año, mes y fecha de la compra, el nombre del cliente, el nombre del distribuidor o el número de serie.
  - j. Cuando el justificante de compra no sea presentado con este certificado de garantía.
- 4 Esta garantía cubre sólo el propio producto: otros accesorios y equipo, tal como el estuche, la correa, la tapa del objetivo, las pilas, etc. no son cubiertos por la misma.
- 5 La responsabilidad de Olympus bajo esta garantía queda limitada únicamente a la reparación y reemplazo del producto. Cualquier responsabilidad por pérdida o daño indirectos o consecuentes de cualquier tipo que sea incurrido o sufrido por el cliente debido a un defecto del producto, y en particular cualquier pérdida o daño ocasionado a cualquier objetivo, vídeo u otro equipo o accesorio usado con este producto, o ante cualquier pérdida resultante de un retraso en la reparación o pérdida de datos, queda excluida explícitamente. Ello no afecta a las disposiciones fijadas por la ley.

### Notas relativas a las condiciones de la garantía

- 1 Esta garantía solamente será válida si el Certificado de Garantía ha sido rellenado debidamente por Olympus o un distribuidor autorizado o exista cualquier otro documento que contenga una prueba suficiente. Por lo tanto, asegúrese de que su nombre, el nombre del distribuidor, el número de serie y el año, mes y fecha de la compra, se encuentren todos completos y se adjunte la factura de compra/venta original (indicando el nombre del distribuidor, la fecha de compra y tipo de producto) al Certificado de Garantía. Olympus se reserva el derecho de rechazar un servicio gratuito si el Certificado de Garantía es incompleto o ilegible y si no se adjunta el documento anteriormente citado o sus datos son incompletos o ilegibles.
  - 2 En caso de pérdida de la garantía original, ésta no será sustituida por otra. Rogamos pues la guarde en un lugar seguro.
- \* Para obtener información sobre la red internacional de servicio técnico Olympus, consulte el sitio web <http://www.olympus.com>.

### Marcas comerciales

- IBM es una marca registrada de International Business Machines Corporation.
- Microsoft y Windows son marcas registradas de Microsoft Corporation.
- Macintosh es una marca comercial de Apple Inc.
- xD-Picture Card™ es una marca comercial.
- microSD es una marca registrada de la asociación SD.
- Todos los demás nombres de compañías y productos son marcas registradas y/o marcas comerciales de sus respectivos propietarios.
- Las normas para sistemas de archivos de cámara referidas en este manual son las "Normas de Diseño para Sistema de Archivos de Cámara/DCF" estipuladas por la Asociación de Industrias Electrónicas y de Tecnología de Información de Japón (JEITA).

## ESPECIFICACIONES

### Cámara

<b>Tipo de producto</b>	: Cámara digital (para fotografía y reproducción)
<b>Sistema de grabación</b>	
<b>Fotografías</b>	: Grabación digital, JPEG (según las Normas de diseño para sistema de archivos de cámara (DCF))
<b>Estándares aplicables</b>	: Exif 2.2, Formato de reserva de impresión digital (DPOF), PRINT Image Matching III, PictBridge
<b>Sonido con fotografías</b>	: Formato WAVE
<b>Vídeo</b>	: AVI Motion JPEG
<b>Memoria</b>	: Memoria interna xD-Picture Card (16 MB a 2 GB) (TypeH/M/M+, Standard) Tarjeta microSD/Tarjeta microSDHC (con el Adaptador microSD subministrado)
<b>Núm. de píxeles efectivos</b>	: 10.100.000 píxeles
<b>Dispositivo de captura de imagen</b>	: CCD de 1/2,33" (filtro de colores primarios), 10.700.000 píxeles (brutos)
<b>Objetivo</b>	: Objetivo Olympus de 6,7 a 20,1 mm, f3,5 a 5,0 (equivalente a 38 a 114 mm en una cámara de 35 mm)
<b>Sistema fotométrico</b>	: Medición ESP digital, sistema de medición por puntos
<b>Velocidad de obturación</b>	: 4 a 1/1000 seg.
<b>Alcance de fotografía</b>	: 0,5 m a ∞ (W/T) (normal) 0,2 m a ∞ (W), 0,3 m a ∞ (T) (modo macro) 0,07 m a 0,5 m (sólo W) (modo supermacro) 0,07 m a 0,2 m (sólo W) (modo LED S-macro)
<b>Monitor</b>	: Pantalla LCD TFT en color de 2,7", 230.000 puntos
<b>Tiempo de carga del flash</b>	: Aprox. 3,5 seg. (para descarga completa del flash a temperatura ambiente usando unas baterías nuevas completamente cargadas)
<b>Conector</b>	: Multiconector (jack DC-IN, conector USB, toma A/V OUT)
<b>Sistema de calendario automático</b>	: 2000 hasta 2099
<b>Resistencia al agua</b>	
<b>Tipo</b>	: Equivalente a la norma IEC 529 IPX8 (bajo las condiciones de ensayo de OLYMPUS), disponible a 3 m de profundidad
<b>Significado</b>	: Normalmente, la cámara se puede utilizar bajo el agua a una presión específica.
<b>Resistencia al polvo</b>	: Equivalente a la norma IEC 529 IP6X (bajo las condiciones de ensayo de OLYMPUS)
<b>Entorno de funcionamiento</b>	
<b>Temperatura</b>	: -10°C a 40°C (funcionamiento) / -20°C a 60°C (almacenamiento)
<b>Humedad</b>	: 30 % a 90 % (funcionamiento) /10 % a 90 % (almacenamiento)
<b>Fuente de alimentación</b>	: Una batería de iones de litio Olympus (LI-42B/LI-40B) o un adaptador de CA Olympus
<b>Dimensiones</b>	: 93,0 mm (anchura) x 62,0 mm (altura) x 22,6 mm (prof.) (sin incluir los salientes)
<b>Peso</b>	: 152 g (sin la batería ni la tarjeta)

## Batería de iones de litio (LI-42B)

<b>Tipo de producto</b>	: Batería recargable de iones de litio
<b>Voltaje estándar</b>	: CC 3,7 V
<b>Capacidad estándar</b>	: 740 mAh
<b>Duración de la batería</b>	: Aprox. 300 recargas completas (varía según el uso)
<b>Entorno de funcionamiento</b>	
<b>Temperatura</b>	: 0°C a 40°C (durante la carga) / -10°C a 60°C (funcionamiento) / -20°C a 35°C (almacenamiento)
<b>Dimensiones</b>	: 31,5 mm x 39,5 mm x 6,0 mm
<b>Peso</b>	: Aprox. 15 g

## Cargador de batería (LI-40C)

<b>Alimentación</b>	: CA de 100 a 240 V (50 a 60 Hz) 3,2 VA (100 V) a 5,0 VA (240 V)
<b>Salida</b>	: CC 4,2 V, 200 mA
<b>Tiempo de carga</b>	: Aprox. 5 horas
<b>Entorno de funcionamiento</b>	
<b>Temperatura</b>	: 0°C a 40°C (funcionamiento) / -20°C a 60°C (almacenamiento)
<b>Dimensiones</b>	: 62,0 mm x 23,0 mm x 90,0 mm
<b>Peso</b>	: Aprox. 65 g

## Utilización a bajas temperaturas

El funcionamiento a baja temperatura de la tarjeta opcional Olympus xD-Picture Card y la batería de iones de litio está garantizado hasta 0°C. Sin embargo, se han comprobado las siguientes funciones para su utilización con este producto en temperaturas de hasta -10°C.

## Olympus xD-Picture Card

	16 MB	32 MB	64 MB	128 MB	256 MB	512 MB	1 GB	2 GB
Standard	✓	✓	✓	✓	✓	✓		
TypeM/M+					✓	✓	✓	✓
TypeH					✓	✓	✓	✓

✓ Operación confirmada

## Batería de iones de litio Olympus

LI-42B

LI-40B

- El número de fotografías almacenables se reduce a bajas temperaturas.

## Adaptador microSD

<b>Tipo de producto</b>	: Adaptador para microSD
<b>Entorno de funcionamiento</b>	
<b>Temperatura</b>	: -10 a 40° C (funcionamiento) / -20 a 65° C (almacenamiento)
<b>Humedad</b>	: 95% y menos (funcionamiento) / 85% y menos (almacenamiento)
<b>Dimensiones</b>	: 25,0 mm (anchura) x 20,3 mm (altura) x 1,7 mm (prof.) (Asa:2,2 mm)
<b>Peso</b>	: Aprox. 0,9 g

El diseño y las especificaciones están sujetas a cambios sin previo aviso.

# Inhaltsverzeichnis

➤ <b>Vorbereiten der Kamera</b> .....81	➤ <b>Verwenden der Aufnahmefunktionen</b> ...90
Überprüfen des Verpackungsinhalts.....81	Verwendung des optischen Zooms .....90
Anbringen des Trageriemens .....81	Aufhellen eines Motivs im Gegenlicht (GEGENL.KOR) .....90
Laden des Akkus .....81	Verwendung des Blitzes .....91
Einsetzen des Akkus und einer xD-Picture Card™ (separat erhältlich) in die Kamera.....82	Ändern der Bildhelligkeit (Belichtungskorrektur) .....91
Verwendung einer microSD card/ microSDHC card (separat erhältlich).....83	Nahaufnahmen (Makrofunktion) .....92
Einstellen von Datum und Uhrzeit .....83	Verwendung des Selbstauslösers .....92
Ändern der Anzeigesprache .....84	➤ <b>Drucken</b> .....93
➤ <b>Aufnahme, Wiedergabe und Löschen von Bildern</b> .....85	➤ <b>Verwenden der Software OLYMPUS Master 2</b> .....94
Aufnahmen mit automatischen Einstellungen (AUTO-Modus).....85	➤ <b>Anhang</b> .....96
Anzeigen von Bildern.....86	Verwendung des microSD-Adapter .....96
Löschen von Bildern während der Wiedergabe (Löschen eines einzelnen Bilds).....87	Wichtige Informationen zu Wasser- und Stoßfestigkeitseigenschaften .....96
➤ <b>Verwenden der verschiedenen</b>	SICHERHEITSHINWEISE.....98
<b>Aufnahmemodi</b> .....88	TECHNISCHE DATEN .....104
Wahl des für die Aufnahmesituation optimal geeigneten Motivprogramms (SCN-Modus).....88	
Aufnahmen mit den optimalen Einstellungen von Blendenwert und Verschlusszeit (P-Modus) .....88	
Verwendung des digitalen Bildstabilisator-Modus (i-Modus).....89	
Filmaufnahmen (F-Modus).....89	

- Wir bedanken uns für den Kauf einer Olympus Digitalkamera. Bitte lesen Sie diese Anleitung vor Gebrauch Ihrer neuen Kamera sorgfältig durch, um eine einwandfreie Handhabung und lange Nutzungsdauer zu gewährleisten. Bewahren Sie diese Anleitung bitte an einem sicheren Ort auf.
- Wir empfehlen Ihnen, vor wichtigen Aufnahmen Probeaufnahmen zu erstellen, damit Sie sich mit der Bedienung und den Funktionen der Kamera vertraut machen können.
- Olympus behält sich im Sinne einer ständigen Produktverbesserung das Recht vor, die in diesem Handbuch enthaltenen Informationen jederzeit zu aktualisieren oder zu verändern.
- Die Bildschirm- und Kameraabbildungen in diesem Handbuch wurden während des Herstellungsprozesses erstellt, und können vom aktuellen Produkt abweichen.

Die Nummern der Bezugsseiten beziehen sich auf die Bedienungsanleitung (auf der mitgelieferten CD-ROM enthalten). Bitte schlagen Sie in der Bedienungsanleitung der CD-ROM nach.





# Vorbereiten der Kamera

## Überprüfen des Verpackungsinhalts



Digitalkamera



Trageriemen

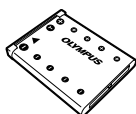

Lithium-Ionen-Akku  
LI-42B



Ladegerät LI-40C



USB-Kabel



AV-Kabel



OLYMPUS Master 2  
CD-ROM



microSD-Adapter

Überprüfen des mitgelieferten Zubehörs  
Bedienungsanleitung, Garantiekarte.  
Der Verpackungsinhalt richtet sich nach der Region, in  
der Sie Ihre Kamera gekauft haben.

## Anbringen des Trageriemens

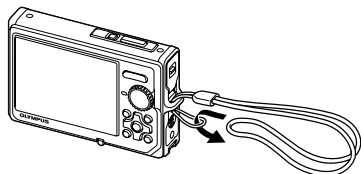

- ! Ziehen Sie den Trageriemen fest, damit er  
sich nicht lösen kann.

## Laden des Akkus

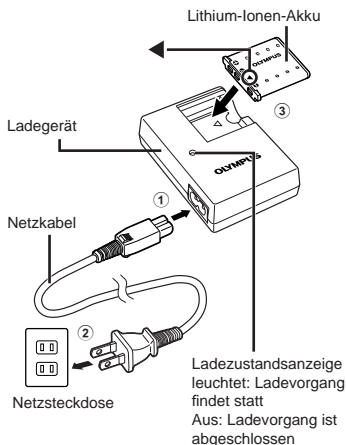

- ! Beim Kauf der Kamera ist der Akku nur  
teilweise geladen. Bitte laden Sie den Akku  
vor der ersten Benutzung (ca. 5 Stunden).
- ! Einzelheiten zu Akku und Ladegerät finden  
Sie im Abschnitt „Akku und Ladegerät“  
(S. 63).

## Zeitpunkt zum Laden des Akkus

Wenn die nachstehend abgebildete  
Fehlermeldung auf dem Bildschirm  
erscheint, muss der Akku geladen werden.

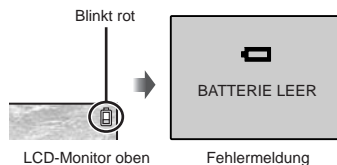

## Einsetzen des Akkus und einer xD-Picture Card™ (separat erhältlich) in die Kamera

- ! Setzen Sie ausschließlich eine xD-Picture Card oder den microSD-Adapter in die Kamera ein.

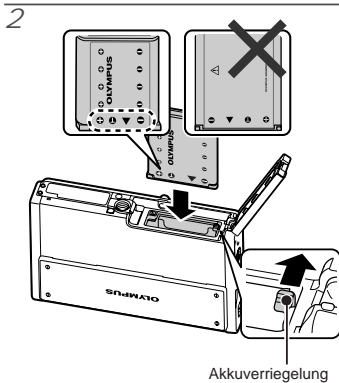
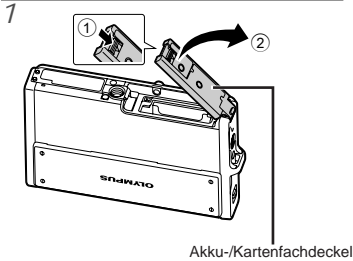

- ! Legen Sie den Akku ein, indem Sie zuerst die mit ▼ markierte Seite einlegen, so dass die ⚡ Markierungen in Richtung Akkuverriegelung zeigen.
- ! Schieben Sie die Akkuverriegelung in der Pfeilrichtung der Abbildung, während Sie den Akku einsetzen.
- ! Zum Entfernen des Akkus schieben Sie die Akkuverriegelung in der Pfeilrichtung der Abbildung, und ziehen Sie den Akku aus dem Fach.

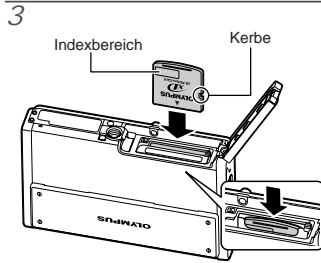

- ! Halten Sie die Karte senkrecht, und schieben Sie sie gerade in den Steckplatz, bis sie hörbar einrastet.
- ! Berühren Sie nicht den Kontaktbereich auf der Karte.

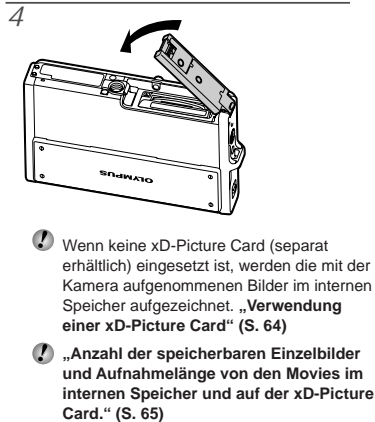

## Entfernen der xD-Picture Card

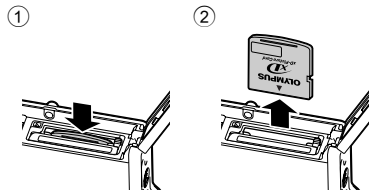

- ! Drücken Sie auf die Hinterkante der Karte, bis ihre Arretierung freigegeben wird und die Karte ausgeschoben wird, und ziehen Sie sie dann aus dem Steckplatz.

## Verwendung einer microSD card/microSDHC card (separat erhältlich)

Nach Einsetzen in einen microSD-Adapter können microSD card/microSDHC card (im folgenden nur noch microSD card) ebenfalls mit dieser Kamera verwendet werden.

! „Verwendung des microSD-Adapter“ (S. 66)

### 1 Setzen Sie die microSD card in den Adapter ein.

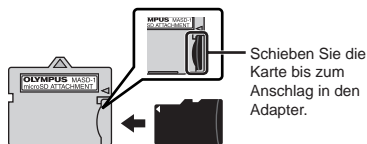

### 2 Setzen Sie den microSD-Adapter in den Kartensteckplatz ein.

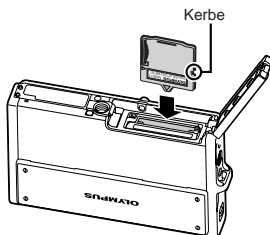

### Entfernen der microSD card

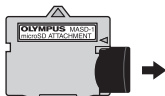

- ! Ziehen Sie die microSD card gerade heraus.
- ! Berühren Sie nicht den Kontaktbereich des microSD-Adapters und der microSD card.

## Einstellen von Datum und Uhrzeit

Nachdem Sie die in diesem Abschnitt beschriebene Einstellung der Uhr vorgenommen haben, werden das Datum und die Uhrzeit gemeinsam mit Dateinamen, Datumsausdruck und anderen Daten abgespeichert.

### 1 Drücken Sie den POWER-Taste, um die Kamera einzuschalten.

- Wenn die Uhr noch nicht eingestellt wurde, erscheint daraufhin der Einstellungsbildschirm für Datum und Uhrzeit.

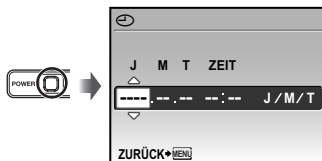

Bildschirm für Einstellung von Datum und Uhrzeit

### 2 Betätigen Sie zur Wahl des Jahres unter [J].

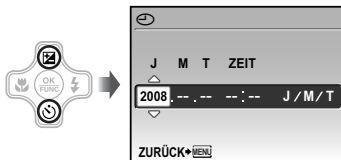

### 3 Drücken Sie die -Taste, um die unter [J] eingegebene Einstellung zu speichern.

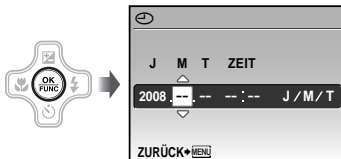

4 Betätigen Sie und die -Taste auf gleiche Weise wie in Schritt 2 und 3, um den Monat [M], den Tag [T], und die Uhrzeit [ZEIT] (in Stunden und Minuten) einzustellen.

- ! Zur genauen Einstellung der Uhrzeit drücken Sie die -Taste, wenn das Zeitsignal 00 Sekunden anzeigt.
- ! Datum und Uhrzeit können Sie in folgendem Menü einstellen: (Datum/Zeit) (S. 45)

#### Überprüfen von Datum und Uhrzeit

Drücken Sie die DISP.-Taste bei ausgeschalteter Kamera. Daraufhin werden Uhrzeit und ggf. die Alarmzeit ca. 3 Sekunden lang angezeigt.

### Ändern der Anzeigesprache

Sie können die Sprache wählen, in der die Menüs und Fehlermeldungen auf dem LCD-Monitor angezeigt werden.

1 Drehen Sie die Programmwählscheibe in eine andere Stellung als GUIDE, ★.



2 Drücken Sie die MENU-Taste, und anschließend , um [YT EINRICHTEN] zu wählen.

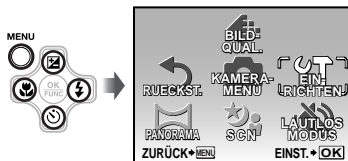

3 Drücken Sie die -Taste.

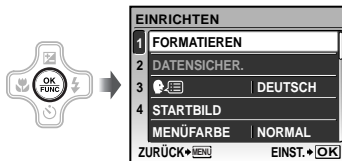

4 Betätigen Sie zur Wahl von , und drücken Sie dann die -Taste.

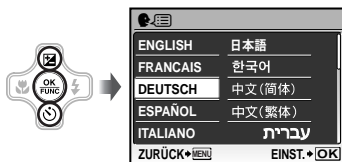

5 Betätigen Sie zur Wahl der gewünschten Sprache, und drücken Sie dann die -Taste.

6 Drücken Sie die MENU-Taste.

# Aufnahme, Wiedergabe und Löschen von Bildern

## Aufnehmen mit automatischen Einstellungen (**AUTO**-Modus)

Dieser vollautomatische Aufnahmemodus gestattet es dem Benutzer, Bilder durch einfaches Drücken des Auslösers aufzunehmen, ohne detaillierte Menüeinstellungen vorzunehmen.

- ! Alle Aufnahmeeinstellungen werden auf die Werkseinstellungen zurückgestellt, wenn die Kamera ausgestellt wird. Im -Modus werden alle Aufnahmeeinstellungen gespeichert, auch wenn die Kamera ausgestellt wird.

### 1 Stellen Sie die Programmwählscheibe auf **AUTO**.



### 2 Schieben Sie den Objektivschutz nach unten, um die Kamera einzuschalten.

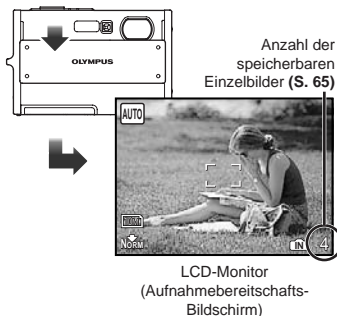

### 3 Visieren Sie das Motiv mit der Kamera an, und wählen Sie den gewünschten Bildausschnitt.

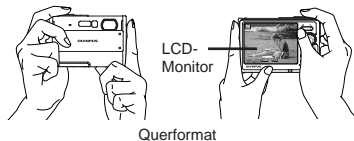

### 4 Drücken Sie den Auslöser halb, um das Motiv scharfzustellen.

- Sobald das Motiv scharfgestellt ist, wird die Belichtung gespeichert (Verschlusszeit und Blendenwert werden angezeigt), und die Farbe der AF-Markierung wechselt auf Grün.
- Wenn die AF-Markierung rot blinkt, bedeutet dies, dass eine Scharfstellung nicht möglich war. Versuchen Sie in einem solchen Fall, die Schärfreue erneut zu speichern.

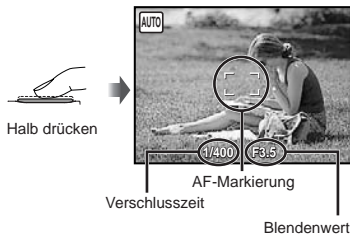

- ! „Scharfstellung“ (S. 60)

- 5 Um die Aufnahme zu machen, drücken Sie den Auslöser langsam vollständig durch, während Sie die Kamera möglichst ruhig halten.

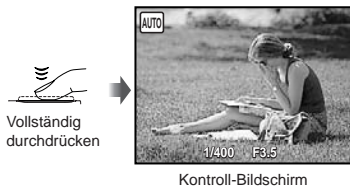

### Anzeigen des letzten Bildes

Sie können das soeben aufgenommene Bild anzeigen, indem Sie die -Taste drücken. Um mit dem Fotografieren fortzufahren, drücken Sie entweder die -Taste erneut, oder Sie drücken den Auslöser halb nach unten.

- ! Sie können die Kamera steuern, indem Sie auf ihr Gehäuse klopfen, wenn [TOUCH CONTROL] auf [EIN] steht. [TOUCH CONTROL] (S. 48)

### Aufnahmen von Filmen

„Filmaufnahmen (📹-Modus)“ (S. 19)

### Nach Aufnahme

Schieben Sie den Objektivschutz nach oben, um die Kamera auszuschalten.

- Sie können auch die **POWER**-Taste drücken, um die Kamera ein- oder auszuschalten.

## Anzeigen von Bildern

- 1 Drehen Sie die Programmwählscheibe auf .

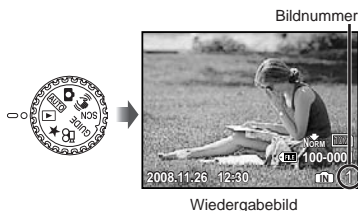

- 2 Betätigen Sie zur Wahl eines Bilds.

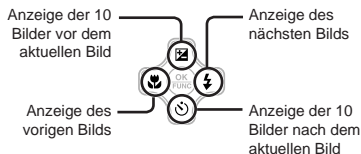

- ! Bilder können während der Wiedergabe verkleinert und vergrößert werden. „**Indexanzeige, Kalenderanzeige und Wiedergabe mit Ausschnittsvergrößerung**“ (S. 25)

## Wiedergabe von Filmen

Wählen Sie den gewünschten Film, und drücken Sie dann die -Taste.



Film

## Bedienungsvorgänge während der Filmwiedergabe

Lautstärke: Betätigen Sie während der Wiedergabe .

Suchlauf vorwärts/rückwärts: Wählen Sie die gewünschte Einstellung mit . Bei jeder Betätigung einer dieser Tasten wechselt die Wiedergabegeschwindigkeit in der Reihenfolge 2x, 20x und 1x (Normalgeschwindigkeit) in der Richtung der gedrückten Taste.

Pause: Drücken Sie die -Taste.



Verstrichene  
Zeit/Verbleibende  
Aufnahmezeit

Während der Wiedergabe

Erstes (letztes) Bild/Einzelbild-Weiterschaltung: Pausenzustand , um das erste Bild des Films anzuzeigen, und , um das letzte Bild anzuzeigen. Der Film wird rückwärts wiedergegeben, wenn gedrückt wird, und normal, wenn gedrückt wird. Um die normale Filmwiedergabe fortzusetzen, drücken Sie die -Taste.



Im Pausenzustand

## Beenden der Filmwiedergabe

Drücken Sie die **MENU**-Taste.

## Löschen von Bildern während der Wiedergabe (Löschen eines einzelnen Bilds)

- 1 Wenn das zu löschende Bild angezeigt wird, drücken Sie die -Taste.



- 2 Betätigen Sie zur Wahl von [JA], und drücken Sie dann die -Taste. [ LÖSCHEN ] (S. 39)



# Verwenden der verschiedenen Aufnahmemodi

In diesem Abschnitt werden die verfügbaren Aufnahmemodi beschrieben, in denen Sie die Einstellungen der jeweiligen Aufnahmesituation optimal anpassen können. Einzelheiten zu den Funktionen, die eingestellt werden können, finden Sie im Abschnitt „Menü für Aufnahmefunktionen“ auf Seite 28.

*Wahl des für die Aufnahmesituation optimal geeigneten Motivprogramms (SCN-Modus)*

## 1 Stellen Sie die Programmwählscheibe auf SCN.



- Eine Erläuterung des gewählten Motivprogramms wird angezeigt, während Sie die -Taste gedrückt halten.

## 2 Betätigen Sie zur Wahl des für die jeweilige Aufnahmesituation am besten geeigneten Motivprogramms, und drücken Sie dann die -Taste.

Symbol des eingestellten Motivprogramms



- ! Verwenden Sie das Menü, um auf ein anderes Motivprogramm umzuschalten. [] **SCN** (S. 31)

### Unterwasseraufnahmen

Wählen Sie [] **UNTERWASSER FOTO**.

- ! „Wichtige Informationen zu Wasser- und Stofffestigkeitseigenschaften“ (S. 66)

### Speichern der Schärfereinstellung für eine Unterwasseraufnahme (AF-Speicher)

Bei Wahl von [] **UNTERWASSER FOTO** drücken Sie .

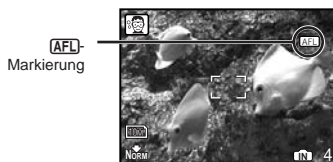

- ! Um die gespeicherte Einstellung aufzuheben, drücken Sie erneut, so dass die Anzeige **AFL** verschwindet.

### *Aufnehmen mit den optimalen Einstellungen von Blendenwert und Verschlusszeit (-Modus)*

In diesem Modus kann die Funktion für automatische Kameraaufnahme verwendet werden, während Änderungen der Einstellungen von anderen Funktionen des Aufnahmemenüs wie Belichtungskorrektur, Weißabgleich, usw. möglich sind.

## 1 Stellen Sie die Programmwählscheibe auf .

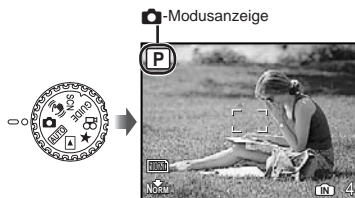



## Verwendung des digitalen Bildstabilisator-Modus ((M))-Modus)

Dieser Modus ermöglicht es Ihnen, Unschärfe zu reduzieren, die durch Verwackeln oder eine Bewegung des Motivs verursacht werden kann.

### 1 Stellen Sie die Programmwählscheibe auf ((M)).

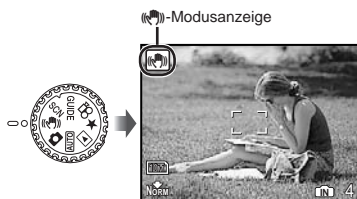

## Filmaufnahmen ((F))-Modus)

Während der Film-Aufnahme wird auch Ton aufgezeichnet.

### 1 Stellen Sie die Programmwählscheibe auf ((F)).

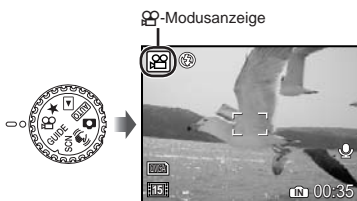

#### Zoomen während einer Filmaufnahme

Der optische Zoom steht während einer Filmaufnahme nicht zur Verfügung. Verwenden Sie die Funktion [DIGITALZOOM] (S. 30).

Filmaufnahme mit digitalem Bildstabilisator [DIS FILM MOD.] (S. 30)

### 2 Drücken Sie den Auslöser halb nach unten, um das Motiv scharfzustellen, und drücken Sie den Auslöser dann langsam vollständig durch, um die Aufnahme zu starten.

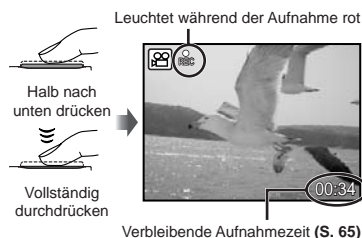

### 3 Um die Aufnahme zu beenden, drücken Sie den Auslöser vollständig durch.



# Verwenden der Aufnahmefunktionen

Zusätzlich zu den zahlreichen Aufnahmemodi stehen der Kamera mehrere Funktionen zur Verfügung, mit denen sie die Ausdrucksstärke Ihrer Aufnahmen erhöht und den Aufnahmebereich für den Fotografen erweitert.

## Verwendung des optischen Zooms

Betätigen Sie die Zoomtaste, um den Aufnahmebereich einzustellen.

Wegzoomen mit der Weitwinkel-Zoomtaste (W)      Heranzoomen mit der Tele-Zoomtaste (T)

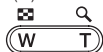

Zoombalken

- ! Optischer Zoom: 3,0 x, Digitalzoom: 5,0 x.
- ! Bei Aufnahmen im Telebereich empfiehlt sich die Verwendung des (👁️)-Modus (S. 19).

**Aufnahmen von vergrößerten Bildern ohne Beeinträchtigung der Bildqualität [FINE ZOOM] (S. 30)**

**Aufnahmen von vergrößerten Bildern [DIGITALZOOM] (S. 30)**

! Der aktuelle Feinzoom/Digitalzoom-Status wird durch den in das Bild eingblendeten Zoombalken gekennzeichnet.

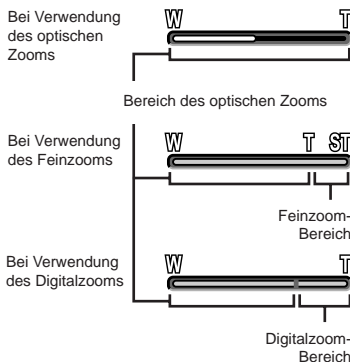

## Aufhellen eines Motivs im Gegenlicht (GEGENL.KOR\*)

Die Kamera erfasst ggf. eine im Gegenlicht befindliche Person, deren Gesicht zu dunkel erscheint, und hellt das Gesicht für die Aufnahme auf.

\*1 Gegenlichtkorrektur

### 1 Drücken Sie die (👁️)-Taste.

- ! Sie können die Kamera steuern, indem Sie auf ihr Gehäuse klopfen, wenn [TOUCH CONTROL] auf [EIN] steht. [TOUCH CONTROL] (S. 48)

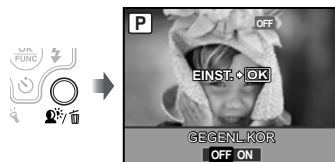

- 2 Betätigen Sie  zur Wahl von [ON], und drücken Sie dann die -Taste zur Einstellung.

- 3 Visieren Sie das Motiv mit der Kamera an. Überprüfen Sie den Rahmen über dem von der Kamera erfassten Gesicht, und drücken Sie dann den Auslöser, um die Aufnahme zu machen.

- ! Bei bestimmten Motiven kann es vorkommen, dass der Rahmen nicht oder nicht sofort erscheint.
- ! Bei Einstellung dieser Funktion auf [ON] werden [ESP/, (S. 30)] auf [ESP] und [AF-MODUS] (S. 31) auf [GESICHT ERK] automatisch eingestellt.



### Verwendung des Blitzes

Die für die jeweilige Aufnahmebedingung am besten geeignete Blitzfunktion kann ausgewählt werden, um den gewünschten Effekt zu erhalten.

- 1 Drücken Sie die -Taste.

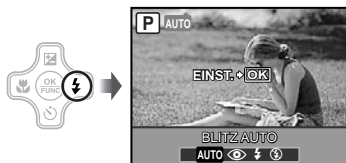
- ! Sie können die Kamera steuern, indem Sie auf ihr Gehäuse klopfen, wenn [TOUCH CONTROL] auf [EIN] steht. [TOUCH CONTROL]. (S. 48)



- 2 Betätigen Sie  zur Wahl der gewünschten Option, und drücken Sie dann die -Taste zur Einstellung.

Einstellung	Beschreibung
BLITZ AUTO	Bei niedriger Umgebungshelligkeit oder starkem Gegenlicht wird der Blitz automatisch ausgelöst.
ROTE AUGEN	Vor Auslösen des Hauptblitzes werden mehrere Vorblitze abgegeben, um das Auftreten von roten Augen in den Aufnahmen zu verhindern.
AUFHELLBLI.	Der Blitz wird ungeachtet der herrschenden Lichtverhältnisse ausgelöst.
BLITZ AUS	Der Blitz wird nicht ausgelöst.

### Ändern der Bildhelligkeit (Belichtungskorrektur)

Die Standard-Bildhelligkeit (angemessene Belichtung) kann erhöht oder verringert werden, um einen gewünschten Effekt zu erzielen.

- 1 Drücken Sie die -Taste.

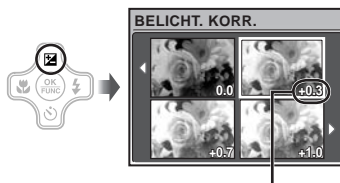

Belichtungskorrekturwert

- 2 Betätigen Sie , um die gewünschte Bildhelligkeit einzustellen, und drücken Sie dann die -Taste.

## Nahaufnahmen (Makrofunktion)

Diese Funktion gestattet es Ihnen, Motive in einem kleinen Abstand von der Kamera scharfzustellen und aufzunehmen.

### 1 Drücken Sie die -Taste.

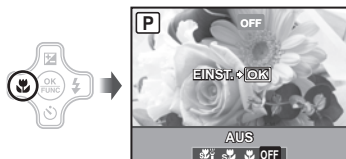

### 2 Betätigen Sie zur Wahl der gewünschten Option, und drücken Sie dann die -Taste zur Einstellung.



Einstellung	Beschreibung
AUS	Der Nahaufnahmemodus ist deaktiviert.
NAHAUFNAHME	Aufnahmen sind bis zu einem Motivabstand von 20 cm <sup>1</sup> (30 cm <sup>2</sup> ) vor dem Objektiv möglich.
S. NAHAUFN. <sup>3</sup>	Aufnahmen sind bis zu einem Motivabstands von 7 cm vor dem Objektiv möglich. Motive in einem größeren Abstand als 50 cm können nicht scharfgestellt werden.
S-MAKRO LED <sup>3,4</sup>	Solange der Auslöser halb nach unten gedrückt wird, beleuchtet das LED-Leuchte Motive in einem Abstand von 7 cm bis 20 cm vor dem Objektiv.

<sup>1</sup> Zoom in maximaler Weitwinkel-Stellung (W).

<sup>2</sup> Zoom in maximaler Tele-Stellung (T).

<sup>3</sup> Der Zoom wird automatisch festgestellt.

<sup>4</sup> [ISO] (S. 29) wird automatisch auf [AUTO] festgestellt.

-  Der Blitz (S. 21) und der Zoom (S. 20) können nicht eingestellt werden, wenn  oder  ausgewählt wurde.

## Verwendung des Selbstausrösers

Wenn Sie den Auslöser vollständig durchdrücken, wird der Verschluss erst nach Verstreichen der eingestellten Verzögerungszeit ausgelöst.

### 1 Drücken Sie die -Taste.

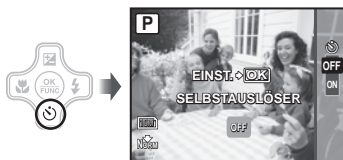

### 2 Betätigen Sie zur Wahl der gewünschten Option, und drücken Sie dann die -Taste zur Einstellung.

Einstellung	Beschreibung
OFF	Der Selbstausröser ist deaktiviert.
ON	Die Selbstausröser-LED leuchtet zunächst ca. 10 Sekunden lang und blinkt dann weitere 2 Sekunden, anschließend erfolgt die Aufnahme.

-  Das Aufnehmen mit Selbstausröser wird nach einer Aufnahme automatisch deaktiviert.

### Abbrechen des Selbstausröser-Vorlaufs

Drücken Sie die -Taste erneut.

## Direktes Ausdrucken (PictBridge<sup>1)</sup>)



Sie können Ihre Bilder direkt ausdrucken, indem Sie die Kamera an einen PictBridge-kompatiblen Drucker anschließen, ohne dass ein Personalcomputer erforderlich ist. Bitte schlagen Sie in der Bedienungsanleitung Ihres Druckers nach, um zu ermitteln, ob der Drucker mit PictBridge kompatibel ist.

<sup>1</sup> PictBridge ist ein Standard zum Anschluss von Digitalkameras und Druckern verschiedener Hersteller und direktem Ausdruck von Bildern.

- ! Die verfügbaren Druckmodi, Papierformate und anderen Parameter, die mit der Kamera eingestellt werden können, richten sich nach dem jeweils verwendeten Drucker. Einzelheiten hierzu finden Sie in der Bedienungsanleitung Ihres Druckers.
- ! Einzelheiten zu den verfügbaren Papiersorten, zum Einlegen von Papier und zum Einsetzen von Tintenpatronen finden Sie in der Bedienungsanleitung Ihres Druckers.

## Ausdrucken von Bildern mit den Standardeinstellungen des Druckers [EINF. DRUCK]

### 1 Zeigen Sie das Bild, das ausgedruckt werden soll, auf dem LCD-Monitor an.

- ! „Anzeigen von Bildern“ (S. 16)
- ! Der Druckvorgang kann auch bei ausgeschalteter Kamera gestartet werden. Betätigen Sie nach Ausführung von Schritt 2  zur Wahl von [EINF. DRUCK], und drücken Sie dann die -Taste. Betätigen Sie  zur Markierung des gewünschten Bilds, und fahren Sie dann mit Schritt 3 fort.

### 2 Schalten Sie den Drucker ein, und schließen Sie die Kamera wie nachstehend gezeigt an den Drucker an.

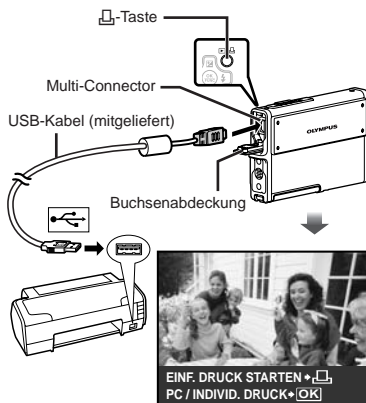

### 3 Drücken Sie die -Taste, um den Druckvorgang zu starten.

### 4 Um ein weiteres Bild auszudrucken, betätigen Sie zur Markierung des gewünschten Bilds, und drücken Sie dann die -Taste.

#### Beenden des Druckens

Trennen Sie das USB-Kabel von der Kamera und vom Drucker, während ein Bild auf dem Bildschirm angezeigt wird.





# Verwenden der Software OLYMPUS Master 2

## Systemanforderungen und Installation von OLYMPUS Master 2

Installieren Sie die Software OLYMPUS Master 2 unter Bezugnahme auf die mitgelieferte Installationsanleitung.

## Anschließen der Kamera an einen Computer

### 1 Vergewissern Sie sich, dass die Kamera ausgeschaltet ist.

- Der LCD-Monitor ist ausgeschaltet.

### 2 Schließen Sie die Kamera an den Computer an.

- Die Kamera schaltet sich automatisch ein.

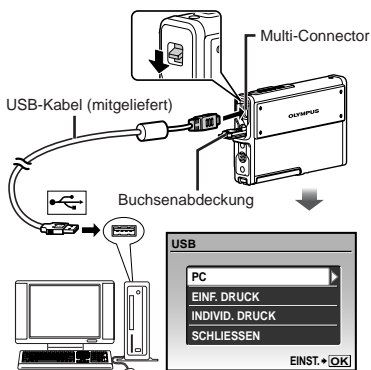

- ! Ermitteln Sie den USB-Anschluss unter Bezugnahme auf das Benutzerhandbuch Ihres Computers.

### 3 Betätigen Sie zur Wahl von [PC], und drücken Sie dann die -Taste.

- Der Computer erkennt beim ersten Anschluss die Kamera automatisch als neues Gerät.

## Windows

Nachdem die Kamera vom Computer erkannt ist, überprüfen Sie die Meldung, die den Abschluss der Einstellung bestätigt, und klicken Sie dann auf „OK“. Die Kamera wird als Wechseldatenträger erkannt.

## Macintosh

Wenn iPhoto startet, beenden Sie iPhoto, und starten Sie OLYMPUS Master 2.

- ! Während die Kamera an den Computer angeschlossen ist, sind die Aufnahmefunktionen deaktiviert.
- ! Wenn Sie die Kamera über einen USB-Hub an den Computer anschließen, kann es zu instabilem Betrieb kommen.
- ! Bei Einstellung des Untermenüs auf [MTP], das erscheint, wenn [PC] in Schritt 3 und Drücken der -Pfeiltaste gewählt wird, können Bilder nicht unter Verwendung von OLYMPUS Master 2 an einen Computer übertragen werden.

## Starten von OLYMPUS Master 2

### 1 Doppelklicken Sie auf das Symbol OLYMPUS Master 2 .

## Windows

erscheint auf dem Desktop.

## Macintosh

erscheint im Ordner von OLYMPUS Master 2.

- Nach Starten der Software erscheint das Browse-Fenster.

- ! Beim erstmaligen Starten von OLYMPUS Master 2 nach der Installation erscheint der Bildschirm „Standardeinstellungen“ und „Registrierung“. Folgen Sie den Anweisungen, die auf dem Bildschirm erscheinen.

## Bedienung von OLYMPUS Master 2

Beim Starten von OLYMPUS Master 2 erscheint die Quick Start-Anleitung auf dem Bildschirm, die Ihnen eine fehlerfreie Bedienung der Kamera erleichtert. Wenn die Quick Start-Anleitung nicht angezeigt wird, klicken Sie auf  in der Tool-Leiste, um die Schnellstartanleitung anzuzeigen.



Einzelheiten zur Bedienung finden Sie in der Online-Hilfe der Software.

## Übertragen und Abspeichern von Bildern ohne Verwendung von OLYMPUS Master 2

Diese Kamera ist mit der USB Mass Storage Class-Norm kompatibel. Während die Kamera an den Computer angeschlossen ist, können Sie die Bilddaten am Computer übertragen und speichern.

### Systemanforderungen

Windows : Windows 2000 Professional/  
XP Home Edition/  
XP Professional/Vista

Macintosh : Mac OS X v10.3 oder neuere  
Version

- ! Bei einem Personalcomputer, der unter Windows Vista läuft, steht Windows Photo Gallery zur Verfügung, wenn [MTP] für das Untermenü eingestellt wird, das erscheint, wenn [PC] in Schritt 3 im Abschnitt **„Anschließen der Kamera an einen Computer“ (S. 56)** und Drücken der -Pfeiltaste gewählt wird.
- ! In den folgenden Fällen ist selbst dann kein einwandfreier Betrieb gewährleistet, wenn der Computer über USB-Anschluss verfügt:
  - Computer, bei dem USB-Anschluss unter Verwendung einer Erweiterungskarte usw. installiert wurden
  - Computer ohne ein werkseitig installiertes Betriebssystem und selbst gebaute Computer

## Verwendung des microSD-Adapter

- ! Verwenden Sie den Adapter weder mit Olympus-Digitalkameras, die den Gebrauch eines microSD-Adapter nicht unterstützen, noch mit Digitalkameras anderer Fabrikate, Personalcomputern, Druckern und anderen Geräten, die mit der xD-Picture Card kompatibel sind. Anderenfalls können die Aufnahmen beschädigt und Funktionsstörungen des betreffenden Gerätes verursacht werden.
- ! Versuchen Sie auf keinen Fall, die microSD card gewaltsam herauszuziehen, falls sie sich nicht ohne weiteres aus dem Kartensteckplatz entfernen lässt. Bitte wenden Sie sich in einem solchen Fall an Ihren Fachhändler oder eine Olympus-Kundendienststelle.

### Mit dieser Kamera kompatible Karten microSD card/microSDHC card

- ! Sie finden eine Liste der geprüften microSD card auf der Olympus-Website (<http://www.olympus.com/>).

### Übertragen von Bildern

Das USB-Kabel im Lieferumfang der Kamera ermöglicht es, Bilder an einen Personalcomputer oder Drucker zu übertragen.  
Um Daten an ein anderes Gerät zu übertragen, entfernen Sie den Adapter aus der Kamera, und verwenden Sie einen im Fachhandel erhältlichen microSD card adapter.

### Vorsichtshinweise zur Handhabung

Vermeiden Sie eine Berührung des Kontaktbereichs des Adapters und der microSD card. Anderenfalls können Bilder möglicherweise nicht eingelesen werden. Reiben Sie Fingerabdrücke oder Schmutzflecken auf dem Kontaktbereich mit einem weichen, trockenen Tuch ab.

## Wichtige Informationen zu Wasser- und Stoßfestigkeitseigenschaften

**Wasserfestigkeit:** Die Wasserfestigkeit wird garantiert\*<sup>1</sup> für Tiefen bis zu 3 m für maximal eine Stunde. Die Wasserdichtheit kann beeinträchtigt werden, wenn die Kamera extremen oder übermäßig starken Stößen ausgesetzt wird.

**Stoßfestigkeit:** Die Stoßfestigkeit wird garantiert\*<sup>2</sup> gegen Stöße, denen die digitale Kompaktkamera im täglichen Gebrauch ausgesetzt ist. Die Stoßfestigkeit schützt nicht unbedingt vor beliebigen Fehlfunktionen oder kosmetischen Schäden. Kosmetische Schäden, wie zum Beispiel Kratzer und Beulen, sind von der Garantie ausgeschlossen.

Wie bei jedem elektronischen Gerät sind die richtige Pflege und Wartung erforderlich, damit die Zuverlässigkeit und Funktionstüchtigkeit der Kamera erhalten bleibt. Um die Kamera in gutem Zustand zu halten, bringen Sie die Kamera bitte nach größeren Stößen zum nächstgelegenen von Olympus autorisierten Kundendienst zur Überprüfung. Falls die Kamera durch fehlende Pflege oder Missbrauch beschädigt wird, sind die Kosten für eine Wartung oder Reparatur der Kamera nicht durch die Garantie abgedeckt. Weitere Informationen zur Garantie finden Sie auf der Olympus-Website für Ihre Region. Bitte beachten Sie folgende Pflegehinweise für die Kamera.

\*<sup>1</sup> Wie von Olympus-Druckprüfgeräten entsprechend der Veröffentlichung zum IEC-Standard 529 IPX8 ermittelt – Dies bedeutet, dass die Kamera unter Wasser bei einem bestimmten Wasserdruck normal verwendet werden kann.

\*<sup>2</sup> Diese Stoßfestigkeit wurde unter Olympus-Testbedingungen nach MIL-STD-810F, Methode 516.5, Verfahren IV (Transit-Falltest) ermittelt. Weitere Informationen zu den Testbedingungen von Olympus finden Sie auf der Olympus-Website für Ihre Region.



### Vor Gebrauch:

- Überprüfen Sie die Kamera auf Fremdmaterial, einschließlich Schmutz, Staub oder Sand.
- Stellen Sie sicher, dass der Akku-/Kartenfachdeckel und die Buchsenabdeckung fest geschlossen sind, so dass jedes Schloss mit einem Klicken einrastet.
- Öffnen Sie den Akku-/Kartenfachdeckel und die Buchsenabdeckung nicht mit nassen Händen, unter Wasser oder in einer feuchten oder staubigen Umgebung (z.B. am Strand).
- Verwenden Sie die Kamera unter Wasser mit nach unten geschobenem Objektivschutz. Um sie ein- und auszuschalten, verwenden Sie die **POWER**-Taste.

### Nach Gebrauch:

- Schieben Sie den Objektivschutz nicht nach unten, bevor Sie die Kamera mit klarem Wasser abgespült haben.
- Wischen Sie nach dem Gebrauch unter Wasser verbliebenes Wasser und Schmutz ab.
- **Tauchen Sie die Kamera nach Gebrauch unter Seewasser etwa 10 Minuten lang in einen Behälter mit Süßwasser (wobei Akku-/Kartenfachdeckel und Buchsenabdeckung fest geschlossen sind). Lassen Sie die Kamera anschließend im Schatten bei guter Belüftung trocknen.**
- **Es können Wassertropfen auf der Innenseite des Akku-/Kartenfachdeckels und der Buchsenabdeckung auftreten, wenn Sie sie öffnen. Falls Wassertropfen vorhanden sind, achten Sie darauf, diese vor Gebrauch der Kamera abzuwischen.**

### Hinweise Zum Gebrauch

- Fremdmaterial kann die Funktion des Objektivschutzes beeinträchtigen, wenn die Kamera bei Schmutz, Staub oder Sand verwendet wurde. Wenn Sie die Kamera unter derartigen Bedingungen verwenden, kann das Objektiv beschädigt werden oder der Objektivschutz verkleben und einen Ausfall verursachen. Um dies zu vermeiden, reinigen Sie die Kamera nach der folgenden Methode.
  - ① Legen Sie den Akku ein und schließen Sie den Akku-/Kartenfachdeckel und die Buchsenabdeckung fest, so dass jedes Schloss wiederum mit einem Klicken einrastet.
  - ② Füllen Sie einen Behälter mit Süßwasser, tauchen Sie die Kamera mit der Objektivoberfläche untenliegend ein, und bewegen Sie die Kamera.

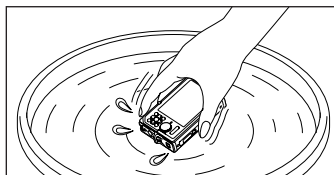

- ③ Spülen Sie die Vorderseite der Kamera bei geöffnetem Objektivschutz unter fließendem Wasser ab.

Führen Sie die Schritte ① bis ③ durch und überprüfen Sie dann, ob sich der Objektivschutz leicht bewegen lässt. Wenn sich der Objektivschutz nicht reibungslos bewegen lässt, spülen Sie den Objektivschutz ab, indem Sie ihn direkt unter schnell fließendes Wasser halten.

### Aufbewahrung und Pflege

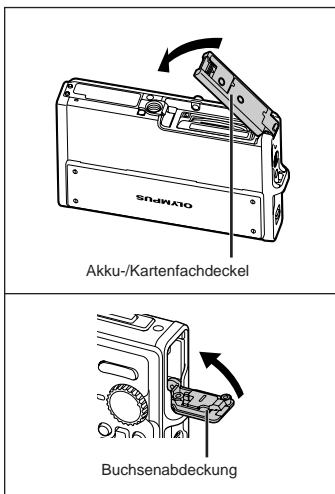

- Bewahren Sie die Kamera nicht in einer Umgebung mit hohen Temperaturen (40 °C oder mehr) oder niedrigen Temperaturen (-10 °C oder weniger) auf. Nichtbeachten kann die Wasserfestigkeit beeinträchtigen.
- Verwenden Sie keine Reinigungs-, Rostschutz-, Antibeschlag-, Reparaturmittel usw. Nichtbeachten kann die Wasserfestigkeit beeinträchtigen.
- **Lassen Sie die Kamera nicht lange Zeit in Wasser liegen. Nichtbeachten führt zu Beeinträchtigung des Aussehens und/oder der Wasserfestigkeit der Kamera.**
- **Um die Wasserfestigkeit zu erhalten, ist es wie bei jedem Unterwassergehäuse empfehlenswert, die wasserdichte Verpackung (und die Dichtungen) jährlich auszutauschen.**  
**Olympus-Vertriebspartner oder Kundendienststellen, bei denen die wasserdichte Verpackung ausgetauscht werden kann, besuchen Sie die Olympus-Website für Ihre Region.**

## Schließen des Akku-/Kartenfachdeckel und der Buchsenabdeckung



- ! Die Stoß- und Wasserfestigkeit gilt nicht für das im Lieferumfang enthaltene Zubehör (z.B. Ladegerät).

## SICHERHEITSHINWEISE

	<b>VORSICHT</b> STROMSCHLAGEGFAHR NICHT ÖFFNEN	
<p>VORSICHT: ZUR VERMEIDUNG VON STROMSCHLÄGEN NIEMALS DAS GEHÄUSE (ODER DIE GEHÄUSERÜCKSEITE) ENTFERNEN. DIESES PRODUKT ENTHÄLT KEINERLEI BENUTZERSEITIG ZU WARTENDEN TEILE. ÜBERLASSEN SIE WARTUNGSARBEITEN QUALIFIZIERTEM FACHPERSONAL.</p>		

- ! Das Ausrufungszeichen im Dreieck verweist auf wichtige Handlungs- und Wartungsanweisungen in der zu diesem Produkt gehörigen Benutzerdokumentation.
- ! **GEFAHR** Die Nichtbeachtung der zu diesem Warnsymbol gehörigen Informationen kann schwere Verletzungen mit Todesgefahr zur Folge haben!
- ! **ACHTUNG** Die Nichtbeachtung der zu diesem Warnsymbol gehörigen Informationen kann Verletzungen mit Todesgefahr zur Folge haben!
- ! **VORSICHT** Die Nichtbeachtung der zu diesem Warnsymbol gehörigen Informationen kann leichte Verletzungen, Sachschäden sowie den Verlust von gespeicherten Daten zur Folge haben!

**ACHTUNG!**  
DIESES PRODUKT NIEMALS NÄSSE AUSSETZEN, AUSEINANDER NEHMEN ODER BEI HOHER FEUCHTE BETREIBEN. ANDERNFALLS BESTEHT FEUER- UND STROMSCHLAGEGFAHR.

### Allgemeine Vorsichtsmaßnahmen

#### Die Benutzerdokumentation sorgfältig lesen

— Vor dem Gebrauch dieses Produktes erst die Bedienungsanleitung lesen. Bewahren Sie alle Benutzerhandbücher und Dokumentationen zum späteren Nachschlagen auf.

**Reinigung** — Vor der Reinigung dieses Produktes das Netzteil abtrennen. Zur Reinigung ein befeuchtetes Tuch verwenden. Niemals Lösungsmittel, sich verflüchtigende oder organische Reinigungsmittel verwenden.

**Zubehör** — Ausschließlich von Olympus empfohlenes Zubehör verwenden. Andernfalls kann dieses Produkt schwer beschädigt und eine Verletzungsgefahr nicht ausgeschlossen werden.

**Nässe und Feuchtigkeit** — Die Sicherheitshinweise zu spritzwasserfesten Produkten finden Sie im entsprechenden Abschnitt des Referenzhandbuchs.

**Standort** — Um Schäden an der Kamera zu vermeiden, sollten Sie die Kamera fest auf ein stabiles Stativ, Gestell oder auf einer Halterung befestigen.

**Stromversorgung** — Es dürfen ausschließlich geeignete Stromquellen entsprechend des am Produkt angebrachten Typenschildes verwendet werden.

**Blitzschlag** — Bei Netzbetrieb mit einem Netzteil muss dieses sofort von der Netzsteckdose abgetrennt werden, wenn ein Gewitter auftritt.

**Fremdkörper** — Darauf achten, dass keine metallischen Gegenstände in das Produktinnere gelangen. Andernfalls können Sie Verletzungen davontragen.

**Hitze** — Dieses Produkt niemals in der Nähe von Hitze abstrahlenden Vorrichtungen (wie Heizkörper, Ofen, Belüftungsöffnungen etc.) und Geräten (z. B. Hochleistungsverstärker etc.) betreiben oder aufbewahren.

## Sicherheitshinweise bei der Kamerahandhabung

### ⚠️ ACHTUNG

- **Die Kamera niemals in der Nähe von entflammaren oder explosiven Gasen verwenden.**
- **Verwenden Sie den Blitz und die LED nicht auf nahe Entfernung, wenn Sie Menschen (Babys, Kleinkinder, etc.) aufnehmen.**
  - Sie müssen mindestens 1 m vom Gesicht einer Person entfernt sein. Andernfalls kann die Blitzabgabe eine vorübergehende Einschränkung der Sehfähigkeit verursachen.
- **Kinder und Kleinkinder von der Kamera fernhalten.**
  - Die Kamera stets so verwenden und aufbewahren, dass Kinder keinen Zugriff haben können. In den folgenden Fällen besteht die Gefahr von schweren Verletzungen:
    - Strangulierungs- und Erstickungsgefahr durch den Trageriemen der Kamera.
    - Versehentliches Verschlucken von Akkus, Speicherkarten oder sonstigen kleinen Teilen.
    - Versehentliches Auslösen des Blitzes bei zu geringem Augenabstand.
    - Verletzungen durch bewegliche Teile der Kamera.
- **Niemals die Kamera auf extrem helle Lichtquellen (Sonne, Scheinwerfer usw.) richten.**
- **Die Kamera niemals an Orten verwenden, die starker Staubeinwirkung oder hoher Feuchtigkeit ausgesetzt sind.**
- **Den Blitz bei der Blitzabgabe nicht berühren oder verdecken.**
- **Setzen Sie ausschließlich microSD card in den microSD-Adapter ein.**

Dieser microSD-Adapter ist ausschließlich zur Aufnahmen von microSD card vorgesehen. Karten anderer Typen können nicht eingesetzt werden.

- **Setzen Sie ausschließlich eine xD-Picture Card oder den microSD-Adapter in die Kamera ein.**

Wenn Sie eine Karte (z. B. die microSD card) versehentlich ohne microSD-Adapter einsetzen, wenden Sie zum Entfernen keine Gewalt an. Wenden Sie sich an einen autorisierten Händler bzw. eine Kundendienststelle. Beschädigungen wie beispielsweise Kratzer auf dem microSD-Adapter oder der xD-Picture Card können in der Kamera zu Erwärmung oder Fehlfunktionen führen.

### ⚠️ VORSICHT

- **Die Kamera niemals verwenden, wenn an ihr ungewöhnliche Geräusche bzw. Geruchs- oder Rauchentwicklung festgestellt werden.**
  - Die Akkus niemals mit bloßen Händen entfernen. Andernfalls besteht Feuergefahr und Sie können Brandverletzungen davontragen.
- **Die Kamera niemals an Orten aufbewahren, an denen hohe Temperaturen auftreten können.**
  - Andernfalls kann es zu ernsthaften Schäden an der Kamera kommen und die Kamera kann in Einzelfällen Feuer fangen. Niemals ein Ladegerät oder Netzteil betreiben, wenn dieses abgedeckt ist (z. B. durch eine Stoffdecke usw.). Andernfalls kann Überhitzung mit Feuergefahr auftreten.
- **Die Kamera stets vorsichtig handhaben, um leichte Hautverbrennungen zu vermeiden.**
  - Falls die Kamera Metallteile enthält, kann es bei Überhitzung zu leichten Hautverbrennungen kommen. Achten Sie bitte auf die folgenden Punkte:
    - Die Kamera erwärmt sich bei längerem Gebrauch. Wenn Sie die Kamera in diesem Zustand berühren, kann es zu leichten Hautverbrennungen kommen.
    - Bei der Einwirkung extrem niedriger Temperaturen kann die Temperatur des Kameragehäuses unterhalb der Umgebungstemperatur liegen. Bei extrem niedrigen Umgebungstemperaturen sollten daher Handschuhe getragen werden, wenn die Kamera gehandhabt wird.
- **Den Trageriemen vorsichtig handhaben.**
  - Handhaben Sie den Trageriemen vorsichtig, wenn Sie die Kamera tragen. Er kann sich an hervorstehenden Gegenständen verfangen und dadurch schwere Schäden verursachen.
- **Berühren Sie die Metallteile der Kamera nicht für längere Zeit bei niedrigen Temperaturen.**
  - Hierdurch kann es ggf. zu Verletzungen an der Haut kommen. Benutzen Sie die Kamera bei niedrigen Temperaturen mit Handschuhen.

## Sicherheitshinweise bei der Akku- und Batteriehandhabung

Bitte beachten Sie diese wichtigen Richtlinien, um das Auslaufen von Batterieflüssigkeit sowie das Überhitzen, Entzünden oder Platzen des Akkus und/oder Stromschläge und Verletzungen zu vermeiden.

### ⚠ GEFAHR

- Die Kamera arbeitet mit einem von Olympus spezifizierten Lithiumionen-Akku. Laden Sie den Akku vor Gebrauch mit dem Ladegerät vollständig auf. In keinem Fall darf ein ungeeignetes Ladegerät verwendet werden.
- Akkus niemals stark erwärmen oder verbrennen.
- Akkus stets so transportieren oder aufbewahren, dass sie nicht in Berührung mit metallischen Gegenständen (wie Schmuck, Büroklammern, Nägel usw.) kommen.
- Akkus niemals an Orten aufbewahren, die direkter Sonneneinstrahlung oder hoher Aufheizung durch Sonneneinstrahlung (z. B. im Inneren eines Fahrzeugs) oder durch eine Heizquelle usw. ausgesetzt sind.
- Sorgfältig alle Vorschriften zur Akkuhandhabung beachten. Andernfalls kann es zum Auslaufen von Batterieflüssigkeit oder zu Schäden an den Batteriepolen kommen. Niemals Batterien zerlegen, umbauen oder die Batteriepole verlöten.
- Falls Batterieflüssigkeit mit Ihren Augen in Berührung kommt, die Augen sofort mit klarem Wasser spülen und sofort einen Augenarzt aufsuchen.
- Akkus stets so aufbewahren, dass Kinder keinen Zugriff haben können. Falls ein Kind einen Akku verschluckt, sofort einen Arzt aufsuchen.

### ⚠ ACHTUNG

- Akkus stets trocken halten.
- Ausschließlich für die Verwendung mit diesem Produkt empfohlene Akkus verwenden. Andernfalls kann Batterieflüssigkeit austreten oder der Akku kann sich überhitzen, entzünden oder explodieren.
- Die Batterie vorsichtig, wie in der Bedienungsanleitung beschrieben, einlegen.
- Falls die Akkus nicht innerhalb der zulässigen Zeitspanne aufgeladen werden können, den Ladevorgang abbrechen und diese Akkus nicht verwenden.
- Niemals einen Akku verwenden, der Risse aufweist oder anderweitig beschädigt ist.
- Falls während des Gebrauchs an Akkus Farb-, Form- oder sonstige Veränderungen festgestellt werden, die Kamera nicht weiter verwenden.
- Falls Batterieflüssigkeit an der Haut oder Kleidung haften bleibt, die Kleidung entfernen und die betroffenen Stellen sofort mit klarem Wasser reinigen. Falls Hautverbrennungen auftreten, sofort einen Arzt aufsuchen.
- Akkus niemals heftigen Erschütterungen oder lang dauernden Vibrationen aussetzen.

### ⚠ VORSICHT

- Den Akku vor dem Einlegen stets auf Lecks, Verfärbungen, Verformungen oder sonstige Beeinträchtigungen überprüfen.
- Der Akku kann sich bei längerem Gebrauch stark erwärmen. Nach dem Gebrauch der Kamera erst etwas warten, ehe der Akku entnommen wird. Andernfalls besteht die Gefahr von leichten Hautverbrennungen.
- Wenn die Kamera für längere Zeit gelagert werden soll, unbedingt erst den Akku entnehmen.

## Vermeidung von schädlichen Umwelteinwirkungen

- Diese Kamera enthält Hochpräzisionstechnologie und sollte daher weder bei Gebrauch noch bei Aufbewahrung für längere Zeit den nachfolgenden Umwelteinwirkungen ausgesetzt werden. Vermeiden Sie:
  - Ort mit hohen/er Temperaturen/Luftfeuchtigkeit oder extremen Temperaturschwankungen. Direktes Sonnenlicht, Strände, verschlossene Autos oder in der Nähe einer Wärmequelle (Ofen, Radiator usw.) oder Luftbefeuchtern.
  - Orte, die starker Schmutz- oder Staubeinwirkung ausgesetzt sind.
  - Orte, an denen sich Sprengkörper sowie leicht entflammare Materialien, Flüssigkeiten oder Gase befinden.
  - Orte, die hoher Feuchtigkeit oder Nässe ausgesetzt sind (Badezimmer, vor Witterung ungeschützte Orte usw.). Beim Gebrauch von spritzwasserfesten Produkten bitte stets das zugehörige Referenzhandbuch lesen.
  - Orte, die starken Vibrationen ausgesetzt sind.
- Die Kamera niemals fallen lassen oder sonstigen heftigen Erschütterungen aussetzen.
- Bei der Verwendung eines Stativs die Position der Kamera mittels des Stativkopfes ausrichten. Nicht die Kamera selbst drehen.
- Berühren Sie niemals die elektrischen Kontakte der Kamera.
- Die Kamera niemals für längere Zeit direkt auf die Sonne ausrichten. Andernfalls können Schäden am Objektiv und/oder Verschlussvorhang, Verfärbungen, Einbrenneffekte am CCD-Chip auftreten und es besteht Feuergefahr.
- Niemals das Objektiv starker Druck- oder Zubelastung aussetzen.
- Wenn die Kamera für längere Zeit gelagert werden soll, muss zuvor der Akku entnommen werden. Zur Aufbewahrung einen kühlen und trockenen Ort wählen, wo die Kamera vor Kondenswasser und Schimmelbildung geschützt ist. Vor der erneuten Verwendung sicherstellen, dass die Kamera einwandfrei arbeitet (den Auslöser drücken usw.).
- Beachten Sie stets die in der Bedienungsanleitung der Kamera enthaltenen Angaben bezüglich der Eignungseinschränkungen in bestimmten Anwendungssituationen und -umgebungen.

## Sicherheitshinweise bei der Akku- und Batteriehandhabung

- Diese Kamera arbeitet mit einem von Olympus spezifizierten Lithium-Ionen-Akku. Keine andere Akkuausführung verwenden.
- Falls an den Akkupolen Wasser, Öl oder Fett anhaftet, können Kontaktunterbrechungen auftreten. Akku vor dem Gebrauch mit einem trockenen und fusselfreien Tuch abwischen.
- Akkus müssen vor dem ersten Gebrauch oder nach längerer Lagerung vollständig aufgeladen werden.
- Wenn die Kamera bei niedrigen Umgebungstemperaturen verwendet wird, sollten die Kamera und Ersatzakku stets nach Möglichkeit warm gehalten werden. Akku-Leistungseinbußen, die auf die Einwirkung niedriger Temperaturen zurückzuführen sind, treten nicht mehr auf, wenn der Akku erneut normale Temperaturen erreicht.
- Die Anzahl der verfügbaren Aufnahmen schwankt in Abhängigkeit von den Aufnahmebedingungen und der verwendeten Akkuausführung.
- Bei längeren Reisen, insbesondere in entlegene Regionen und Länder, sollten ausreichend Ersatzakkus mitgeführt werden. Die erforderliche Akkuausführung kann ggf. nur schwer oder nicht erhältlich sein.
- Bitte achten Sie auf eine ordnungsgemäße Recycling-Entsorgung von Akkus. Ehe Sie verbrauchte Akkus entsorgen, decken Sie die Akkukontakte bitte mit Klebeband ab. Beachten Sie stets die jeweils gültigen Gesetze und Verordnungen zur Entsorgung von Akkus.

## LCD-Monitor

- Bei Gewalteinwirkung kann der LCD-Monitor beschädigt werden und/oder es kann im Wiedergabemodus zu Bildbeeinträchtigungen oder -ausfall kommen.
- Am oberen/unteren LCD-Monitorbereich kann ein Lichtstreifen auftreten. Dies ist keine Fehlfunktion.
- Wenn der LCD-Monitor schräg gehalten wird, können an den Motivkonturen Treppenmuster auftreten. Dies ist keine Fehlfunktion. Dieser Treppenmustereffekt ist bei Wiedergabe weniger deutlich bemerkbar.
- Bei der Einwirkung niedriger Temperaturen kann sich die Einschaltung des LCD-Monitors verzögern oder es können kurzzeitig Farbverschiebungen auftreten. Wenn Sie die Kamera an sehr kalten Orten verwenden, ist es nützlich, sie gelegentlich an einen warmen Ort zu bringen. Sollte der LCD-Monitor aufgrund der niedrigen Temperaturen schlecht funktionieren, erholt er sich bei normalen Temperaturen wieder.
- Das LCD, das für den Monitor verwendet wird, ist ein Präzisionsinstrument. Es können jedoch schwarze Punkte oder helle Lichtpunkte permanent auf dem LCD-Monitor erscheinen. Je nach Blickwinkel und Lichteinfall können diese Punkte unterschiedliche Farben und Helligkeit aufweisen. Dies ist jedoch keine Fehlfunktion.

## Rechtshinweise

- Olympus leistet keine Gewähr für erwarteten Nutzen durch den sachgemäßen Gebrauch dieses Geräts und haftet nicht für Schäden jeglicher Art, die aus dem sachgemäßen Gebrauch dieses Geräts herrühren, oder für Forderungen Dritter, die aus dem unsachgemäßen Gebrauch dieses Geräts herrühren.
- Olympus leistet keine Gewähr für erwarteten Nutzen durch den sachgemäßen Gebrauch dieses Geräts und haftet nicht für Schäden jeglicher Art, die aus der Löschung von Bilddaten herrühren.

## Haftungsausschluss

- Olympus übernimmt keinerlei Haftung oder Gewährleistung, weder ausdrücklich noch stillschweigend inbegriffen, für den Inhalt oder die Bezugnahme auf den Inhalt des Textmaterials oder der Software, und übernimmt keinerlei Haftung für die stillschweigend angenommene Gewähr bezüglich der Marktgängigkeit oder Eignung für jedweden Zweck oder für jedwede Folgeschäden, Begleitschäden oder indirekte Schäden (einschließlich, doch nicht beschränkt auf Schäden durch Geschäftsverlust, Geschäftsausfall oder Verlust von Geschäftsinformationen), die aus dem Gebrauch oder der Unfähigkeit zum Gebrauch des Textmaterials oder der Software oder dieses Geräts herrühren. In einigen Ländern sind die Haftungsbeschränkung oder der Haftungsausschluss für Folge- und Begleitschäden nicht zulässig. In diesem Fall treffen die diesbezüglichen obigen Angaben nicht zu.
- Alle Rechte für dieses Textmaterial liegen bei Olympus.

## Zu Ihrer Beachtung

Das unbefugte Fotografieren sowie der unbefugte Gebrauch von urheberrechtlich geschütztem Material kann gegen geltendes Urheberrecht verstoßen. Olympus übernimmt keinerlei Haftung für Urheberrechtsverletzungen, die aus dem unbefugten Fotografieren oder Gebrauch oder aus jedweder sonstigen unbefugten Handhabung von urheberrechtlich geschütztem Material herrühren.

## Urheberrechtshinweis

Alle Rechte vorbehalten. Dieses Textmaterial oder die Software dürfen nicht – weder vollständig noch auszugsweise – reproduziert und in keiner Ausführung oder Form, weder elektronischer noch mechanischer Art, einschließlich Fotokopien und elektromagnetischer Aufzeichnungen oder jedweder Form von Datenspeicherung und -abruf, ohne ausdrückliche schriftliche Genehmigung der Firma Olympus verwendet werden. Olympus übernimmt keinerlei Haftung für den Gebrauch der in diesem Textmaterial oder der Software enthaltenen Informationen oder für Schäden, die aus dem Gebrauch oder in diesem Textmaterial oder der Software enthaltenen Informationen herrühren. Olympus behält sich das Recht vor, die Ausführung und den Inhalt dieses Textmaterials oder der Software ohne Vorankündigung zu ändern.

## Für Kunden in Europa



Das (CE)-Zeichen bestätigt, dass dieses Produkt mit den europäischen Bestimmungen für Sicherheit, Gesundheit, Umweltschutz und Personenschutz übereinstimmt. Mit dem (CE)-Zeichen versehene Kameras sind für den europäischen Markt bestimmt.



Dieses Symbol [durchgestrichene Mülltonne nach WEEE Anhang IV] weist auf die getrennte Rücknahme elektrischer und elektronischer Geräte in EU-Ländern hin. Bitte werfen Sie das Gerät nicht in den Hausmüll. Informieren Sie sich über das in Ihrem Land gültige Rücknahmesystem und nutzen dieses zur Entsorgung.



Dieses Symbol [durchgestrichene Mülltonne nach Direktive 2006/66/EU Anhang II] weist auf die getrennte Rücknahme von Batterien und Akkumulatoren in EU-Ländern hin. Bitte werfen Sie Batterien und Akkumulatoren nicht in den Hausmüll. Informieren Sie sich über das in Ihrem Land gültige Rücknahmesystem und nutzen Sie dieses zur Entsorgung.

## Sicherheitshinweise zum Gebrauch des Akkus und Ladegeräts

Es wird ausdrücklich empfohlen, ausschließlich einen Akku und ein Ladegerät zu verwenden, welche als Original-Olympus-Zubehör erhältlich und spezifisch für diese Kamera geeignet sind. Falls ein Akku und/oder ein Ladegerät einer anderen Ausführung als Original-Olympus-Zubehör verwendet werden, kann es infolge von auslaufender Akkufülligkeit, Überhitzung, Funkenbildung zu Schäden am Akku, sonstigen Schäden und Verletzungen kommen, und es besteht Feuergefahr. Olympus haftet nicht für Unfälle und Schäden, welche auf die Verwendung von Akkus und/oder Ladegeräten einer anderen Ausführung als Original-Olympus-Zubehör zurückzuführen sind.

## Garantiebedingungen

- Sollte an dem Produkt trotz sachgemäßer Handhabung (entsprechend den Angaben in der zugehörigen Bedienungsanleitung und in den Sicherheitshinweisen) innerhalb von zwei Jahren nach dem Erwerb von einem autorisierten Olympus Händler ein Defekt auftreten, wird das Produkt innerhalb des Geschäftsbereiches der Olympus Imaging Europa GmbH, dessen Ausdehnung auf der Website <http://www.olympus.com> aufgeführt ist, kostenlos repariert oder nach Wahl von Olympus umgetauscht. Wenn für Reparaturarbeiten Garantieansprüche geltend gemacht werden sollen, müssen das Produkt und die Garantiekunde vor Ablauf der zweijährigen Garantiezeit bei der Verkaufsstelle oder jeder anderen autorisierten Olympus Kundendienststelle, des zur Olympus Imaging Europa GmbH gehörigen Geschäftsbereichs, dessen Ausdehnung auf der Website <http://www.olympus.com> aufgeführt ist, vorgelegt werden. Innerhalb von einem Jahr ab dem Kaufdatum kann im Falle von Reparaturarbeiten entsprechend der Weltgarantie der Garantieanspruch an jeder beliebigen autorisierten Olympus Kundendienststelle geltend gemacht werden. Bitte beachten Sie, dass autorisierte Olympus Kundendienststellen nicht in allen Ländern vorzufinden sind.

- 2 Der Kunde hat das Produkt auf eigenes Risiko zum Olympus-Händler oder zum Olympus-Kundendienst zu transportieren und ist für alle anfallenden Transportkosten verantwortlich.
- 3 Innerhalb der Garanzzeit werden dem Kunden in den folgenden Fällen dennoch Kosten für Reparaturarbeiten in Rechnung gestellt:
  - a. Für Schäden, die auf unsachgemäße Handhabung (anders als die Sicherheitshinweise in der Bedienungsanleitung) zurückzuführen sind.
  - b. Für Schäden, die auf Reparaturen, Umbau, Reinigung etc., die nicht von einer Olympus-Kundendienststelle vorgenommen wurden, zurückzuführen sind.
  - c. Für Schäden, die auf unsachgemäßen Transport, auf Fall oder Erschütterungen etc. nach dem Kaufdatum zurückzuführen sind.
  - d. Für Schäden, die auf Feuer, Erdbeben, Überschwemmung, Unwetter und andere Naturkatastrophen, Umwelteinflüsse oder nicht vorschriftsgemäße Spannungsversorgung zurückzuführen sind.
  - e. Für Schäden, die auf unsachgemäße oder fahrlässige Lagerung (bei besonders hohen Temperaturen, hoher Luftfeuchtigkeit, in der Nähe von Insektiziden wie Naphthalin oder schädlichen Chemikalien etc.) bzw. unsachgemäße Wartung etc. zurückzuführen sind.
  - f. Für Schäden, die auf verbrauchte Batterien etc. zurückzuführen sind.
  - g. Für Schäden, die auf das Eindringen von Sand, Schlamm etc. in das Geräteinnere zurückzuführen sind.
  - h. Wenn diese Garantiekunde nicht bei der Reparaturannahme vorgelegt werden kann.
  - i. Wenn die Eintragungen dieser Garantiekunde bei den Angaben zum Jahr, Monat und Tag des Kaufdatums, Kundennamen, Händlernamen, zur Seriennummer etc. verändert wurden.
  - j. Wenn der Kaufbeleg (Kassenbon) nicht zusammen mit der Garantiekarte vorgelegt werden kann.
- 4 Die Garantiebedingungen gelten ausschließlich für das Produkt selbst. Andere Teile, wie Tragetasche, Tragegurt, Objektivdeckel, Batterien etc. fallen nicht unter diese Garantie.
- 5 Unter dieser Garantie ist Olympus ausschließlich zu der Reparatur oder dem Umtausch dieses Produktes verpflichtet. Ausgeschlossen vom Garantieanspruch sind Folgeschäden oder -verluste jedweder Art für den Kunden, die durch einen Defekt dieses Geräts hervorgerufen werden. Dies gilt insbesondere für den Verlust von und/oder Schäden an Objektiven, Filmmaterial sowie sonstige Ausrüstungen und Zubehörteile, die zusammen mit diesem Produkt verwendet werden, oder für Gewinnausfall oder Einbußen jedweder Art, die aus einer Verzögerung der Reparaturarbeiten oder dem Verlust von Daten herrühren. Zwingende gesetzliche Bestimmungen sind hiervon nicht betroffen.

## Hinweise zur Ausfertigung der Garantiekunde

- 1 Diese Garantie ist nur dann gültig, wenn die Garantiekunde seitens Olympus oder eines autorisierten Händlers ordnungsgemäß ausgefüllt worden ist oder sonstige Dokumente ausreichende Nachweise enthalten. Vergewissern Sie sich daher, dass Ihr Name, der Händlername, die Seriennummer und das Kaufdatum (Tag, Monat, Jahr) vollständig und gut leserlich eingetragen sowie der Original-Kaufvertrag bzw. -Kaufbeleg (einschließlich Händlername, -adresse, Kaufdatum und Produktbezeichnung) der Garantiekunde beigefügt sind. Olympus behält sich das Recht vor, kostenlose Kundendienstleistungen zu verweigern, falls die Eintragungen in der Garantiekunde unvollständig oder unleserlich sind oder die oben genannten Dokumente nicht beigefügt bzw. die darin enthaltenen Eintragungen unvollständig oder unleserlich sind.
- 2 Es wird keine Ersatz-Garantiekunde ausgestellt! Bewahren Sie diese Garantiekunde daher sorgfältig auf.
  - \* Weitere Einzelheiten zum autorisierten, internationalen Kundendienst- und Vertriebsnetz finden Sie in der Liste auf der Website: <http://www.olympus.com>.

## Warenzeichen

- IBM ist ein eingetragenes Warenzeichen der International Business Machines Corporation.
- Microsoft und Windows sind eingetragene Warenzeichen der Microsoft Corporation.
- Macintosh ist ein Warenzeichen der Apple Inc.
- xD-Picture Card™ ist ein Warenzeichen.
- microSD ist ein Warenzeichen der SD Association.
- Alle weiteren Firmen- und Produkteignamen sind eingetragene Warenzeichen/Handelsmarken der jeweiligen Rechteinhaber.
- Die Bilddatenverwaltung dieser Kamera unterstützt die DCF-Norm „Design rule for Camera File system“ der JEITA (Japan Electronics and Information Technology Industries Association).

## TECHNISCHE DATEN

### Kamera

<b>Produkttyp</b>	: Digitalkamera (zur Bildaufzeichnung und -anzeige)
<b>Aufnahmesystem</b>	
<b>Einzelbild</b>	: Digital-Aufzeichnung, JPEG (in Übereinstimmung mit „Design rule for Camera File system“ (DCF))
<b>Gültige Standards</b>	: Exif 2.2, Digital Print Order Format (DPOF), PRINT Image Matching III, PictBridge
<b>Tonaufzeichnung bei Einzelbildern</b>	: Wave-Audioformat
<b>Movie</b>	: AVI Motion JPEG
<b>Speicher</b>	: Interner Speicher xD-Picture Card (16 MB bis 2 GB) (TypeH/M/M+, Standard) microSD card/microSDHC card (mit dem mitgelieferten microSD-Adapter)
<b>Anzahl der effektiven Pixel</b>	: 10.100.000 Pixel
<b>Bildwandler</b>	: 1/2,33 Zoll CCD-Chip (primärer Farbfilter), 10.700.000 Pixel (brutto)
<b>Objektiv</b>	: Olympus-Objektiv 6,7 bis 20,1 mm, f3,5 bis 5,0 (entspricht einem 38 bis 114 mm Objektiv an einer 35 mm-Kamera)
<b>Belichtungsmessung</b>	: Digitale ESP-Messung, Spotmessung
<b>Verschlusszeit</b>	: 4 bis 1/1000 Sek.
<b>Aufnahmebereich</b>	: 0,5 m bis ∞ (W/T) (normale Aufnahme) 0,2 m bis ∞ (W), 0,3 m bis ∞ (T) (Nahaufnahmemodus) 0,07 m bis 0,5 m (nur W) (Super-Nahaufnahmemodus) 0,07 m bis 0,2 m (nur W) (S-Makro LED-Modus)
<b>LCD-Monitor</b>	: 2,7 Zoll TFT Farb-LCD-Monitor mit 230.000 Punkte
<b>Blitzladebetrieb</b>	: Ca. 3,5 Sek. (bei vollständiger Entladung des Blitzes bei Raumtemperatur mit einem vollständig aufgeladenen Akku)
<b>Anschluss</b>	: Multi-Connector (Gleichspannungseingang (DC-IN), USB-Anschluss, A/V OUT-Eingang)
<b>Automatisches Kalendersystem</b>	: 2000 bis 2099
<b>Wasserfestigkeit</b>	
<b>Typ</b>	: Entspricht der Veröffentlichung zum IEC-Standard 529 IPX8 (unter OLYMPUS-Testbedingungen), verwendbar in 3 m Wassertiefe
<b>Bedeutung</b>	: Die Kamera kann unter Wasser bei einem bestimmten Wasserdruck normal verwendet werden.
<b>Staubfestigkeit</b>	: Entspricht der Veröffentlichung zum IEC-Standard 529 IP6X (unter OLYMPUS-Testbedingungen).
<b>Umgebungsbedingungen</b>	
<b>Temperatur</b>	: -10 °C bis 40 °C (Betrieb)/-20 °C bis 60 °C (Lagerung)
<b>Luftfeuchtigkeit</b>	: 30 % bis 90 % (Betrieb)/10 % bis 90 % (Lagerung)
<b>Spannungsversorgung</b>	: Ein Olympus Lithium-Ionen-Akku (LI-42B/LI-40B) oder ein Olympus Netzteil
<b>Abmessungen</b>	: 93,0 mm (B) x 62,0 mm (H) x 22,6 mm (T) (ohne Gehäusevorsprünge)
<b>Gewicht</b>	: 152 g (ohne Akku und Karte)



## Lithium-Ionen-Akku (LI-42B)

<b>Produkttyp</b>	: Wiederaufladbarer Lithium-Ionen-Akku
<b>Standardspannung</b>	: Gleichspannung 3,7 V
<b>Standardkapazität</b>	: 740 mAh
<b>Akkulebensdauer</b>	: Ca. 300 mal vollständig aufladbar (je nach Verwendung)
<b>Umgebungsbedingungen</b>	
<b>Temperatur</b>	: 0 °C bis 40 °C (Aufladevorgang)/-10 °C bis 60 °C (Betrieb)/ -20 °C bis 35 °C (Lagerung)
<b>Abmessungen</b>	: 31,5 mm x 39,5 mm x 6,0 mm
<b>Gewicht</b>	: Ca. 15 g

## Ladegerät (LI-40C)

<b>Netzversorgung</b>	: Wechselspannung 100 bis 240 V (50 bis 60 Hz) 3,2 VA (100 V) bis 5,0 VA (240 V)
<b>Ausgang</b>	: Gleichspannung 4,2 V, 200 mA
<b>Aufladezeit</b>	: Ca. 5 Stunden
<b>Umgebungsbedingungen</b>	
<b>Temperatur</b>	: 0 °C bis 40 °C (Betrieb)/-20 °C bis 60 °C (Lagerung)
<b>Abmessungen</b>	: 62,0 mm x 23,0 mm x 90,0 mm
<b>Gewicht</b>	: Ca. 65 g

## Verwendung bei niedrigen Temperaturen

Die einwandfreie Funktion der optionalen Olympus xD-Picture Card und des Lithium-Ionen-Akkus wird für niedrige Temperaturen von bis zu 0 °C garantiert. Das nachfolgende Zubehör wurde jedoch für die Verwendung mit dieser Kamera bei Temperaturen von bis zu -10 °C getestet.

## Olympus xD-Picture Card

	16 MB	32 MB	64 MB	128 MB	256 MB	512 MB	1 GB	2 GB
Standard	✓	✓	✓	✓	✓	✓		
TypeM/M+					✓	✓	✓	✓
TypeH					✓	✓	✓	✓

✓ Verwendung bestätigt

## Olympus Lithium-Ionen-Akku

LI-42B

LI-40B

- Bei niedrigen Temperaturen kann die Anzahl der speicherbaren Einzelbilder verringert werden.

## microSD-Adapter

<b>Produkttyp</b>	: microSD-Adapter für microSD
<b>Umgebungsbedingungen</b>	
<b>Temperatur</b>	: -10 bis 40 °C (Betrieb)/-20 bis 65 °C (Lagerung)
<b>Luftfeuchtigkeit</b>	: 95 % (max., Betrieb)/85 % (max., Lagerung)
<b>Abmessungen</b>	: 25,0 mm (B) x 20,3 mm (H) x 1,7 mm (T) (Griff: 2,2 mm)
<b>Gewicht</b>	: ca. 0,9 g

Design und technische Daten können ohne Vorankündigung geändert werden.

# Содержание

➤ Подготовка фотокамеры ..... 107	➤ Использование функций съемки... 116
Проверка содержимого коробки ..... 107	Использование оптической трансфокации ..... 116
Прикрепление ремешка фотокамеры ..... 107	Подсветка объекта на фоне (ОСВ. ТЕНЕЙ) ..... 116
Зарядка аккумулятора ..... 107	Использование вспышки ..... 117
Установка в фотокамеру аккумулятора и карты xD-Picture Card™ (приобретается отдельно) ..... 108	Регулировка яркости (Компенсация экспозиции) ..... 117
Использование карты microSD/карты microSDHC (приобретается отдельно) ..... 109	Съемка крупным планом (Макро съемка) ..... 118
Установка даты и времени ..... 109	Использование таймера автоспуска ... 118
Изменения языка отображения ..... 110	➤ Печать ..... 119
➤ Съемка, воспроизведение и удаление ..... 111	➤ Использование OLYMPUS Master 2 ..... 120
Съемка с автоматическими установками (Режим <b>AUTO</b> ) ..... 111	➤ Приложение ..... 122
Просмотр изображений ..... 112	Использование Адаптера microSD ... 122
Удаление изображений во время воспроизведения (Удаление одного снимка) ..... 113	Важная информация о функциях водонепроницаемости и ударопрочности ..... 122
➤ Использование режимов съемки... 114	МЕРЫ ПРЕДОСТОРОЖНОСТИ ..... 124
Использование наилучшего режима для сцены съемки (Режим <b>SCN</b> ) ..... 114	ТЕХНИЧЕСКИЕ ХАРАКТЕРИСТИКИ ..... 130
Съемка с оптимальным диафрагменным числом и скоростью затвора (Режим <b>A</b> ) ..... 114	
Использование режима цифровой стабилизации изображения (Режим <b>IS</b> ) ..... 115	
Видеосъемка (Режим <b>V</b> ) ..... 115	

- Благодарим вас за приобретение цифровой фотокамеры Olympus. Для эффективного и правильного использования фотокамеры пожалуйста, внимательно прочитайте это руководство перед началом использования новой фотокамеры. Сохраните руководство, чтобы использовать его для справки в дальнейшем.
- Прежде чем делать важные фотографии, рекомендуется сделать несколько пробных, чтобы привыкнуть к новой фотокамере.
- В целях постоянного совершенствования своих изделий компания Olympus оставляет за собой право на обновление или изменение сведений, содержащихся в этом руководстве.
- Иллюстрации экранов и фотокамеры в этом руководстве сделаны во время разработки и могут выглядеть иначе чем действительное изделие.

Номера страниц для ссылок приведены для инструкции по эксплуатации (на прилагаемом диске CD-ROM). Относительно дальнейшей информации обращайтесь, пожалуйста, к инструкции по эксплуатации на диске CD-ROM.



# Подготовка фотокамеры

## Проверка содержимого коробки



Цифровая фотокамера



Ремешок

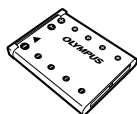

Ионно-литиевый аккумулятор LI-42B



Зарядное устройство LI-40C



Кабель USB



Аудио-видео кабель



Диск CD-ROM с программой OLYMPUS Master 2



Адаптер microSD

Прочие не показанные принадлежности: Инструкция по эксплуатации, гарантийный талон. Комплект поставки может различаться в зависимости от места приобретения.

## Прикрепление ремешка фотокамеры

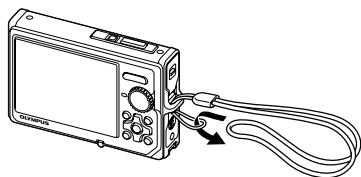

- Надежно затяните ремешок, чтобы он не соскользнул.

## Зарядка аккумулятора

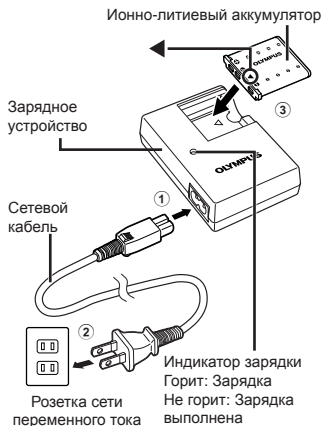

- Аккумулятор поставляется частично заряженным. Перед использованием обязательно зарядите аккумулятор до тех, пока не погаснет индикатор зарядки (в течение approx. 5 часов).
- Подробные сведения об аккумуляторе и зарядном устройстве приведены в разделе "Аккумулятор и зарядное устройство" (стр. 63).

## Когда следует заряжать аккумулятор

Заряжайте аккумулятор, когда появляется показанное ниже сообщение об ошибке.

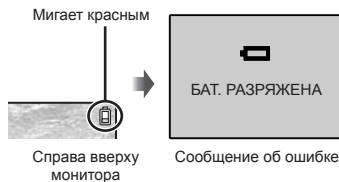

## Установка в фотокамеру аккумулятора и карты xD-Picture Card™ (приобретается отдельно)

- ⚠ Не вставляйте в фотокамеру никаких иных предметов, кроме карты памяти xD-Picture Card или Адаптера microSD.

1

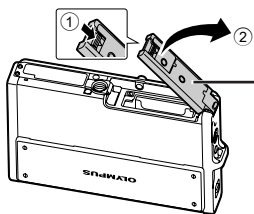

Крышка отсека аккумулятора/карты

2

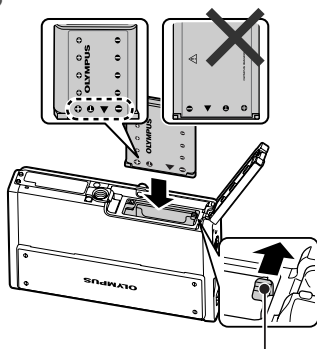

Ручка фиксатора аккумулятора

- ⚠ Вставьте аккумулятор стороной, обозначенной ▼, отметками ⊕ к ручка фиксатора аккумулятора.
- ⚠ Вставьте аккумулятор, нажимая ручку фиксатора аккумулятора в направлении стрелки.
- ⚠ Нажмите ручку фиксатора аккумулятора в направлении стрелки для разблокировки, а затем извлеките аккумулятор.

3

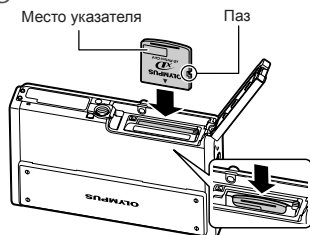

- ⚠ Ровно вставьте карту памяти, пока она не защелкнется на месте.
- ⚠ Не прикасайтесь к зона контактов на карте.

4

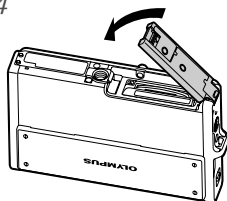

- ⚠ Данная фотокамера позволяет пользователю выполнять съемку с использованием внутренней памяти, даже когда карта xD-Picture Card (приобретается отдельно) не вставлена. "Использование карты памяти xD-Picture Card" (стр. 64)
- ⚠ "Количество сохраняемых снимков (фотографий)/длительность записи (видеосъемка) во внутреннюю память и на карту памяти xD-Picture Card" (стр. 65)

## Удаление карты памяти xD-Picture Card

①

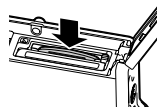

②

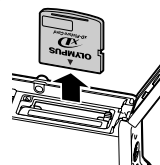

- ⚠ Нажимайте на карту до тех пор, пока не послышится щелчок и она немного не выдвинется, а затем захватите карту, чтобы извлечь ее.

## Использование карты microSD/карты microSDHC (приобретается отдельно)

Карта microSD/карта microSDHC (далее карта microSD) также совместима с этой фотокамерой при использовании Адаптера microSD.

❗ "Использование Адаптера microSD" (стр. 66)

### 1 Вставьте карту microSD в Адаптер.

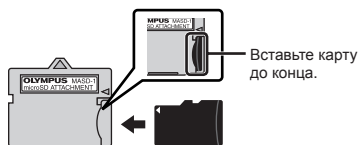

### 2 Вставьте Адаптер microSD в фотокамеру.

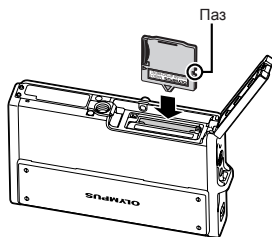

Для извлечения карты microSD

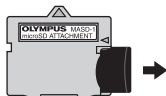

❗ Выньте карту microSD, избегая перекоса.

❗ Не прикасайтесь к контактной площадке на Адаптере microSD и на самой карте microSD.

## Установка даты и времени

Установленные в этом разделе дата и время сохраняются для присвоения названий файлам изображений, печати даты и других данных.

### 1 Нажмите кнопку POWER для включения фотокамеры.

- Если дата и время не установлены, отобразится экран установки даты и времени.



Экран установки даты и времени

### 2 Используйте [OK] и [L], чтобы выбрать год для пункта [Г].



### 3 Нажмите кнопки [OK] и [L], чтобы сохранить установку для пункта [Г].

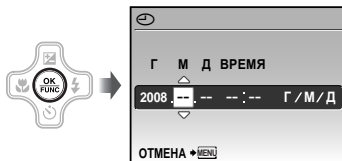

- 4 Аналогично действиям пунктов 2 и 3 используйте и кнопку для установки параметров [М] (месяц), [Д] (число) и [ВРЕМЯ] (часы и минуты).

Для выполнения точной настройки времени нажмите кнопку в момент, когда прозвучит сигнал точного времени 00 секунд.

Для изменения даты и времени выполните настройку из меню. [D] (Дата/время) (стр. 45)

#### Для проверки даты и времени

Нажмите кнопку DISP. при выключенной фотокамере. Текущее время и время будильника отображаются в течение приблиз. 3 секунд.

### Изменения языка отображения

Можно выбрать язык для меню и сообщений об ошибках, отображаемых на мониторе.

- 1 Установите диск режимов в положение, отличное от GUIDE, ★.



- 2 Нажмите кнопку MENU и нажмите для выбора опции [У НАСТРОЙКА].



- 3 Нажмите кнопку .

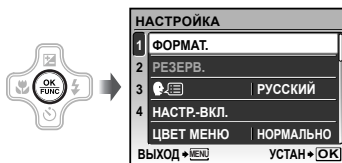

- 4 Используйте для выбора положения [R] и нажмите кнопку .



- 5 Используйте для выбора Вашего языка и нажмите кнопку .

- 6 Нажмите кнопку MENU.



# Съемка, воспроизведение и удаление

## Съемка с автоматическими установками (Режим **AUTO**)

Полностью автоматический режим позволяет пользователю выполнять съемку, просто нажимая кнопку спуска затвора без использования меню для выполнения подробных установок.

- ⚠ Когда фотокамера выключается, все настройки съемки сбрасываются на настройки по умолчанию. В режиме все настройки съемки сохраняются даже после выключения питания.

- 1 Установите диск режимов в положение **AUTO**.



- 2 Сдвиньте заслонку объектива вниз, чтобы включить камеру.

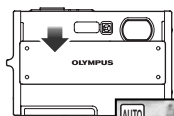

Количество сохраняемых фотоснимков (стр. 65)



ЖК-Монитор  
(Экран режима ожидания)

- 3 Держите фотокамеру в руках и скомпонуйте снимок.

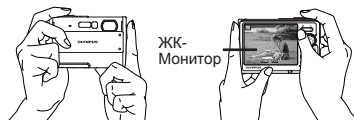

Горизонтальный захват

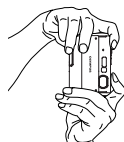

Вертикальный захват

- 4 Нажмите кнопку спуска затвора наполовину вниз для фокусировки на объекте.

- Когда фотокамера сфокусируется на объекте, экспозиция блокируется (отображаются скорость затвора и значение апертуры), и визирная метка АФ меняет цвет на зеленый.
- Если визирная метка АФ мигает красным, фотокамера не смогла выполнить фокусировку. Попробуйте выполнить фокусировку еще раз.



Нажмите наполовину вниз



Визирная метка АФ  
Скорость затвора  
Значение апертуры

- ⚠ "Фокусировка" (стр. 60)

- 5 Для выполнения съемки плавно нажмите кнопку спуска затвора полностью вниз, стараясь при этом не трясти фотокамеру.



Экран обзора изображений

### Для просмотра снимков во время съемки

Нажатие кнопки позволяет воспроизводить изображения. Чтобы вернуться к съемке, либо нажмите кнопку еще раз, либо нажмите кнопку спуска затвора наполовину вниз.

- Вы можете управлять фотокамерой, слегка ударяя по корпусу, когда для опции [УПРАВЛ. УДАРОМ] установлено значение [ВКЛ.].  
[УПРАВЛ. УДАРОМ] (стр. 48)

### Для видеосъемки

“Видеосъемка (Режим )” (стр. 19)

### Когда съемка завершена

Для выключения фотокамеры сдвиньте заслонку объектива вверх.

- Для отключения фотокамеры можно также нажать кнопку POWER.

## Просмотр изображений

- 1 Установите диск режимов в положение .

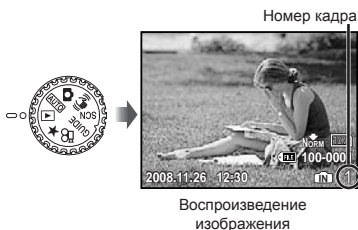

- 2 Используйте , чтобы выбрать изображение.

Показывает 10 кадров перед текущим снимком

Показывает следующий снимок

Показывает предыдущий снимок

Показывает 10 кадров после текущего снимка

- Можно изменять размер отображения снимка. “Индексный просмотр, календарный просмотр и просмотр крупным планом” (стр. 25)







Для воспроизведения видеосъемки  
Выберите видеозапись и нажмите кнопку .



Видеозапись

### Операции во время воспроизведения видеозаписи

**Громкость:** Во время воспроизведения нажимайте  .





**Быстрая перемотка вперед/Перемотка назад:** Выбирайте с помощью  . При каждом нажатии кнопки скорость воспроизведения циклически изменяется на значения скорости 2x, 20x и стандартную скорость (1x) в направлении нажимаемой кнопки.

**Пауза:** Нажмите кнопку .



Истекшее время/  
общее время  
записи

Во время воспроизведения

**Перемещение к первому (последнему) кадру/покадровое перемещение:** В состоянии паузы нажмите , чтобы просмотреть первый кадр, и нажмите , чтобы просмотреть последний кадр. Когда нажата кнопка , порядок воспроизведения становится обратным, а после нажатия  возвращается к нормальному. Нажмите кнопку , чтобы возобновить воспроизведение.



Во время паузы



Для остановки воспроизведения видеосъемки

Нажмите кнопку MENU.

## Удаление изображений во время воспроизведения (Удаление одного снимка)

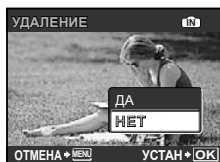
- 1 Нажмите кнопку , когда отображается воспроизведение изображения, которое нужно удалить.



- 2 Нажмите , чтобы выбрать опцию [ДА], и нажмите кнопку  УДАЛЕНИЕ] (стр. 39)



# Использование режимов съемки

В этом разделе приводится описание доступных режимов съемки. В зависимости от режима можно менять те или иные настройки. Подробные сведения о функциях, регулировку которых можно выполнить, см. раздел “Меню для функций съемки” на стр. 28.

## Использование наилучшего режима для сцены съемки (Режим SCN)

- 1 Установите диск режимов в положение **SCN**.



- Пояснение выбранного режима отображается, пока нажата и удерживается кнопка

- 2 Используйте для выбора наилучшего режима съемки, и нажмите кнопку .

Значок, указывающий установленный режим сцены



- ! Для изменения на другой режим сцены используйте меню. [] SCN (стр. 31)

**Для выполнения подводной съемки**  
Выберите опцию [] СНАПШОТ ПОД ВОДОЙ).

- ! “Важная информация о функциях водонепроницаемости и ударопрочности” (стр. 66)

**Для блокировки расстояния фокусировки при подводной съемке (Блокировка AF)**

Когда выбраны опции [] СНАПШОТ ПОД ВОДОЙ] нажмите .

Метка AFL

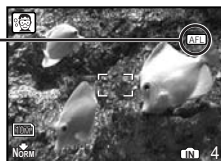

- ! Для отмены нажмите еще раз, чтобы очистить метку (AFL).

## Съемка с оптимальным диафрагменным числом и скоростью затвора (Режим P)

В этом режиме можно использовать автоматическую съемку фотокамерой, при этом также допускаются при необходимости изменения широкого диапазона функций меню съемки, таких как компенсация экспозиции, баланс белого и др.

- 1 Установите диск режимов в положение .

Индикатор режима

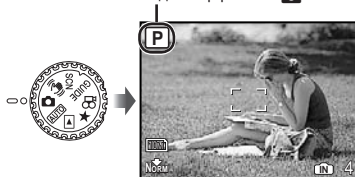

## Использование режима цифровой стабилизации изображения (Режим )

Этот режим дает пользователю возможность уменьшать размытость, обусловленную дрожанием фотокамеры и перемещением объекта.

- 1 Установите диск режимов в положение .

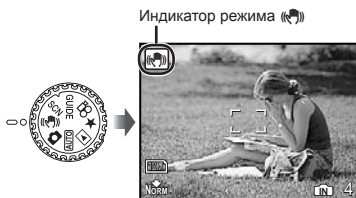

## Видеосъемка (Режим )

Вместе с видеозаписью производится запись звука.

- 1 Установите диск режимов в положение .



### Зуммирование при записи видео

При видеосъемке оптический зум не работает.

Используйте [ЦИФРОВОЙ ЗУМ] (стр. 30).

Видеосъемка с цифровой стабилизацией изображения [СТАБ. ВИДЕО] (стр. 30)

- 2 Нажмите кнопку затвора наполовину вниз, чтобы выполнить фокусировку на объект, и плавно нажмите кнопку полностью вниз, чтобы начать запись.



- 3 Плавно нажмите кнопку затвора полностью вниз, чтобы остановить запись.



# Использование функций съемки

В дополнение к широкому выбору режимов съемки, фотокамера обладает функциями, которые позволяют усилить выразительность и количество доступных фотографу возможностей.

## Использование оптической трансфокации

Нажатие клавиши зума задает диапазон съемки.

Нажатие широкоугольной клавиши (W)      Нажатие теле-фото клавиши (T)

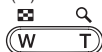

Полоса трансфокации

- ⚠ Оптический зум: 3,0 x, Цифровой зум: 5,0 x.
- ⚠ При выполнении съемки с использованием теле-фото увеличения рекомендуется использовать режим (стр. 19).

**Съемка большого количества фотоснимков без уменьшения качества изображений [ОПТИМ. ЗУМ] (стр. 30)**

**Съемка большого количества фотоснимков [ЦИФРОВОЙ ЗУМ] (стр. 30)**

- ⚠ Появление полосы трансфокации указывает состояние оптимального увеличения/цифрового увеличения.

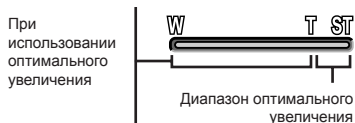
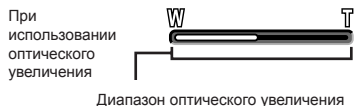

## Подсветка объекта на фоне (ОСВ. ТЕНЕЙ<sup>1</sup>)



Фотокамера находит лицо человека, которое затемнено фоном, и делает его ярче для выполнения фотоснимка.

<sup>1</sup> Технологии осветления теней

### 1 Нажмите кнопку

- ⚠ Вы можете управлять фотокамерой, слегка ударяя по корпусу, когда для опции [УПРАВЛ. УДАРОМ] установлено значение [ВКЛ.]. [УПРАВЛ. УДАРОМ] (стр. 48)



- 2 Используйте  для выбора опции [ON] и нажмите кнопку  для установки.

- 3 Направьте фотокамеру на объект. Проверьте рамку, появляющуюся вокруг лица, обнаруженного камерой, а затем нажмите кнопку затвора для выполнения снимка.

- ❗ Для некоторых объектов рамка может не появляться или для ее появления может потребоваться некоторое время.
- ❗ При установке в положение [ON] опция [ESP/] (стр. 30) автоматически фиксируется в положении [ESP], а опция [РЕЖ.АВТОФОК] (стр. 31) автоматически фиксируется в положении [ОПРЕД. ЛИЦА].



### Использование вспышки

Можно выбирать функции вспышки для наилучшего соответствия условиям съемки и формирования нужного изображения.

- 1 Нажмите кнопку .

- ❗ Вы можете управлять фотокамерой, слегка ударяя по корпусу, когда для опции [УПРАВЛ. УДАРОМ] установлено значение [ВКЛ.].  
[УПРАВЛ. УДАРОМ] (стр. 48)



- 2 Используйте  для выбора варианта настройки и нажмите кнопку , чтобы установить.

Пункт	Описание
ВСПЫШКА АВТ	Вспышка срабатывает автоматически при слабом освещении или съемке против света.
КР. ГЛАЗА	Срабатывает предварительная вспышка для уменьшения эффекта красных глаз на Ваших фотоснимках.
ЗАПОЛНЯЮЩАЯ	Вспышка срабатывает независимо от условий освещенности.
ВСПЫШ.ВЫКЛ.	Вспышка не срабатывает.



### Регулировка яркости (Компенсация экспозиции)

Стандартную яркость (подходящую экспозицию) для получения желаемого снимка можно отрегулировать ярче или темнее.

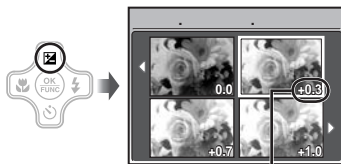
- 1 Нажмите кнопку .



Значение компенсации экспозиции

- 2 Используйте    для выбора нужной яркости изображения, и нажмите кнопку .

## Съемка крупным планом (Макро съемка)

Эта функция позволяет фотокамере выполнять фокусировку и съемку объектов на близком расстоянии.

### 1 Нажмите кнопку .

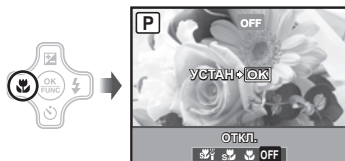

### 2 Используйте для выбора варианта настройки и нажмите кнопку , чтобы установить.

Пункт	Описание
ОТКЛ.	Режим макро отключен.
МАКРОСЪЕМКА	Позволяет выполнять съемку с расстояния 20 см <sup>1</sup> (30 см <sup>2</sup> ) до объекта.
СУПЕРМАКРО <sup>3</sup>	Позволяет выполнять съемку с расстояния от 7 см до объекта. Невозможно выполнить фокусировку на объектах, находящихся на расстоянии 50 см или далее.
С-МАКРО ЛАМ <sup>3,4</sup>	Лампа подсветки при нажатии кнопки затвора наполовину освещает зону в пределах от 7 до 20 см от объектива.

<sup>1</sup> Когда увеличение находится на самой широкой установке (W).

<sup>2</sup> Когда увеличение находится в самой крайней настройке телефото (T).

<sup>3</sup> Увеличение автоматически фиксируется.

<sup>4</sup> Опция [ISO] (стр. 29) автоматически устанавливается в положение [АВТО].

- ! Настройки вспышки (стр. 21) и трансфокатора (стр. 20) не доступны, когда выбрана опция [s] или [st].

## Использование таймера автоспуска

После нажатия кнопки спуска затвора полностью вниз съемка выполняется после истечения временной задержки.

### 1 Нажмите кнопку .

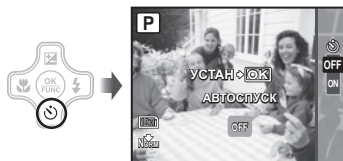

### 2 Используйте для выбора варианта настройки и нажмите кнопку , чтобы установить.

Пункт	Описание
OFF	Отменяет таймер автоспуска.
ON	Лампа таймера автоспуска включается приблиз. на 10 секунд, а затем мигает приблиз. 2 секунды, а после этого выполняется снимок.

- ! Съемка с автоспуском автоматически отменяется после одного снимка.

### Для отмены таймера автоспуска после начала его работы

Нажмите кнопку  еще раз.

## Прямая печать (PictBridge<sup>1</sup>)

С помощью подсоединения фотокамеры к PictBridge-совместимому принтеру Вы можете непосредственно печатать изображения без использования компьютера.

Чтобы узнать, поддерживает ли Ваш принтер стандарт PictBridge, обратитесь к руководству по эксплуатации принтера.

<sup>1</sup> PictBridge – это стандарт, предназначенный для соединения цифровых фотокамер и принтеров различных производителей для прямой печати фотоснимков.

- ❗ Режимы печати, размеры бумаги и другие параметры, которые можно устанавливать с фотокамерой, различаются в зависимости от используемого принтера. За более подробной информацией обращайтесь к руководству по эксплуатации принтера.
- ❗ Относительно подробностей о доступных типах бумаги, загрузке бумаги и установке картриджа с чернилами обращайтесь к руководству по эксплуатации принтера.

## Печать снимков со стандартными установками принтера [УДОБ ПЕЧАТ]



1 Отобразите на мониторе снимок, который нужно напечатать.

- ❗ “Просмотр изображений” (стр. 16)
- ❗ Печать также можно начать, когда фотокамера выключена. После выполнения действий Пункта 2 используйте   для выбора пункта [УДОБ ПЕЧАТ], нажмите кнопку . Используйте  для выбора изображения и перейдите к пункту 3.

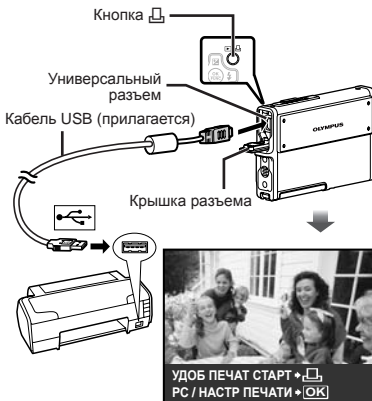
2 Включите принтер, а затем соедините принтер и фотокамеру.



3 Нажмите кнопку  для начала печати.

4 Чтобы напечатать другое изображение, используйте  для выбора изображения и нажмите кнопку .

Для окончания печати

После отображения на экране выбранного изображения отсоедините кабель USB от фотокамеры и принтера.



# Использование OLYMPUS Master 2

## Требования к системе и установка OLYMPUS Master 2

Установите программное обеспечение OLYMPUS Master 2, обращаясь к прилагаемому руководству по установке.

## Подсоединение фотокамеры к компьютеру

### 1 Убедитесь, что фотокамера выключена.

- Монитор выключен.

### 2 Подсоедините фотокамеру к компьютеру.

- Фотокамера автоматически включается.

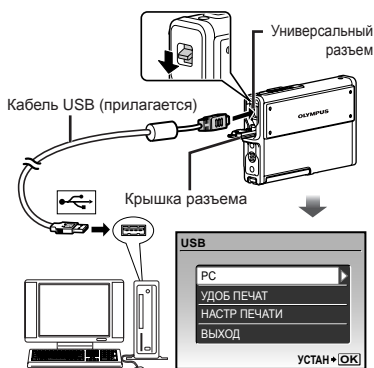

- ! Установите местоположение порта USB, обращаясь к руководству по эксплуатации Вашего компьютера.

### 3 Используйте для выбора положения [PC] и нажмите кнопку .

- Компьютер автоматически обнаруживает фотокамеру как новое устройство при первом подсоединении.

## Windows

После того, как компьютер обнаружит фотокамеру, появится сообщение, указывающее завершение настройки. Фотокамера распознается как съемный диск. Подтвердите сообщение и щелкните ОК.

## Macintosh

Когда запустится iPhoto, выйдите из iPhoto и запустите OLYMPUS Master 2.

- ! Пока фотокамера подсоединена к компьютеру, функции съемки не работают.
- ! Подсоединение фотокамеры к компьютеру через концентратор USB может привести к нестабильной работе.
- ! Когда опция [MTP] установлена для подменю, которое появляется при нажатии  после выбора опции [PC] в пункте 3, невозможно переносить изображения на компьютер с использованием OLYMPUS Master 2.

## Запуск OLYMPUS Master 2

### 1 Дважды щелкните по ярлыку OLYMPUS Master 2 .

#### Windows

Появляется  на рабочем столе.

#### Macintosh

Появляется  в папке OLYMPUS Master 2.

- После запуска программного обеспечения появляется окно браузера.

- ! Когда Вы запускаете OLYMPUS Master 2 в первый раз после установки, появляются "Базовые установки" и экран "Регистрация". Следуйте инструкциям на экране.



## **Функционирование** OLYMPUS Master 2

Когда запускается OLYMPUS Master 2, на экране появится Руководство по быстрому запуску, которое поможет Вам без вопроса обращаться с фотокамерой. Если Руководство по быстрому запуску не отображается, щелкните  на панели задач, чтобы отобразить Руководство.



Относительно подробностей о функционировании обращайтесь к справочному руководству программного обеспечения.

## **Передача и сохранение изображений без использования** OLYMPUS Master 2

Данная фотокамера совместима со стандартом USB Mass Storage Class. Вы можете переносить и управлять данными изображений на Вашем компьютере, пока фотокамера и компьютер соединены между собой.

### **Требования к системе**

Windows : Windows 2000 Professional/  
XP Home Edition/  
XP Professional/Vista  
Macintosh : Mac OS X v10.3 или более  
поздняя

- ❗ На компьютере с Windows Vista, если опция [МТР] установлена для подменю, которое появляется при нажатии  после выбора опции [PC] в пункте 3 раздела “Подсоединение фотокамеры к компьютеру” (стр. 56), станет доступна Windows Photo Gallery и т.д.
- ❗ Даже если компьютер имеет порты USB, правильное функционирование не гарантируется в следующих случаях.

- Компьютеры с портами USB, установленными с использованием карты расширения и т.д.
- Компьютеры с ОС, установленной не на заводе-изготовителе, а также компьютеры “домашней” сборки



# Приложение

## Использование Адаптера microSD

- ❗ Не используйте адаптер с цифровыми фотокамерами Olympus, не поддерживающими такие Адаптеры microSD, а также с цифровыми фотокамерами, компьютерами, принтерами и другими устройствами других производителей, которые поддерживают карты xD-Picture Card. Это может не только повредить снятые изображения, но также привести к неисправности устройства.
- ❗ Если карту microSD невозможно удалить, не прилагайте силу. Обратитесь к уполномоченным дистрибьюторам/центрам технического обслуживания.

### Карты памяти, совместимые с этой фотокамерой

Карта microSD/Карта microSDHC

- ❗ Относительно списка проверенных карт microSD, пожалуйста, посетите наш веб-сайт (<http://www.olympus.com/>).

### Отправление изображений

Вы можете отправлять изображения на компьютер или принтер, используя кабель USB, поставляемый с фотокамерой. Чтобы отправить данные на другие устройства, извлеките Адаптер из фотокамеры и используйте имеющийся в продаже адаптер карты microSD.

### Меры предосторожности при обращении

Не прикасайтесь к области разъемов адаптера или карты microSD. Это может привести к сбою в считывании изображений. Если на области разъемов имеются отпечатки пальцев или пятна, протрите ее мягкой сухой тканью.

## Важная информация о функциях водонепроницаемости и ударопрочности

### Водонепроницаемость:

водонепроницаемость гарантируется\*1 на глубине до 3 м в течение до одного часа. Водонепроницаемость может быть нарушена, если камера подвергается длительному или избыточному физическому воздействию.

**Ударопрочность:** ударопрочность гарантирует\*2 защиту камеры от случайного воздействия во время повседневного использования вашей цифровой портативной камеры. Функция ударопрочности не обеспечивает безусловной защиты от любых повреждений при эксплуатации или же от внешних повреждений. Такие внешние повреждения, как царапины или выбоины на корпусе, не обеспечиваются гарантией. Также как и при работе с другими электронными устройствами, для сохранения целостности и работоспособности вашей камеры необходимо правильно с ней обращаться и выполнять надлежащее техническое обслуживание. В целях поддержания работоспособности камеры, пожалуйста, отнесите ее в ближайший уполномоченный сервисный центр компании Olympus для осмотра, если камера подверглась любому сильному физическому воздействию. В том случае, если камера повреждена вследствие неосторожности или ненадлежащего использования, расходы на ее сервис или обслуживания не обеспечиваются гарантией. Для получения дополнительной информации относительно гарантии, пожалуйста, посетите веб-сайт компании Olympus для вашей страны. Пожалуйста, соблюдайте следующие правила обращения с камерой.

\*1 Как определено оборудованием для измерения давления Olympus в соответствии со стандартом IEC публикации 529 IPX8 - это означает, что камера может нормально использоваться под водой при указанном давлении воды.

\*2 Ударопрочность подтверждена в условиях тестирования Olympus в соответствии с MIL-STD-810F, Метод

516.5, Процедура IV (испытание на падение с переменной высоты).  
Подробнее об условиях тестирования Olympus можно узнать на веб-сайте Olympus для вашей страны.

#### Перед использованием:

- Проверяйте камеру на отсутствие инородных тел, включая грязь, пыль и песок.
- Убедитесь в том, что крышка отсека аккумулятора/карты и крышка разъема плотно закрыты и каждая зафиксирована со щелчком.
- Не открывайте крышку отсека аккумулятора/карты и крышку разъема мокрыми руками, находясь под водой или же во влажной или пыльной среде (например, на пляже).
- Используйте фотокамеру под водой, когда заслонка объектива сдвинута вниз. Для включения и выключения фотокамеры под водой используйте кнопку **POWER**.

#### После использования:

- Не сдвигайте заслонку объектива вверх, пока фотокамера погружена в воду.
- Насухо протирайте камеру и удаляйте отложения на корпусе после использования камеры под водой.
- После использования камеры в морской воде положите камеру в ведро с пресной водой приблизительно на 10 минут (крышка отсека аккумулятора/карты и крышка разъема должны быть плотно закрыты). После этого высушите камеру в тени при хорошей вентиляции.
- Капли воды могут оказаться на внутренней поверхности крышки отсека аккумулятора/карты или на крышке разъема после открытия каждой крышки. Если обнаружены капли воды, тщательно протрите крышку перед использованием камеры.

#### После использования

- При использовании фотокамеры в условиях, когда на нее могут попасть инородные материалы, например, грязь, пыль или песок, или когда заслонка объектива перемещается с затруднениями, возможно налипание инородных материалов по краям заслонки объектива. Если в этих условиях вы будете продолжать пользоваться фотокамерой, возможно повреждение объектива или заклинивание шторки, что также вызовет дальнейшее повреждение фотокамеры. Во избежание повреждений промойте фотокамеру, как описано ниже.

- ① Вставьте аккумулятор и плотно закройте крышку отсека аккумулятора/

карты и крышку разъема, зафиксируйте каждую со щелчком.

- ② Наполните ведро пресной водой, поместите камеру в воду поверхностью объектива вниз и энергично потрясите камеру.

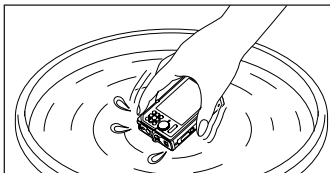

- ③ Промойте переднюю часть фотокамеры с открытой заслонкой объектива под струей воды.

Выполнив шаги с ① по ③ проверьте, плавно ли перемещается заслонка объектива. Если заслонка объектива не может перемещаться без затруднений, промойте ее струей воды под напором.

#### Хранение и обслуживание

- Не оставляйте камеру при высокой температуре окружающей среды (40°C или выше) или при низкой температуре (-10°C или ниже). Это может привести к нарушению водонепроницаемости.
- Для чистки фотокамеры, удаления ржавчины, помутнения, при выполнении ремонта и т. д. не используйте химические вещества. Это может привести к нарушению водонепроницаемости.
- Не оставляйте камеру в воде на долгое время. Несоблюдение этого правила может привести к повреждению корпуса камеры и/или к нарушению ее водонепроницаемости.
- Чтобы сохранить водонепроницаемость (подобно любому другому боксу для подводной съемки), рекомендуется ежегодно заменять водонепроницаемое уплотнение (и прокладки). Информацию о дистрибьюторах Olympus и пунктах обслуживания, в которых можно заменить водонепроницаемое уплотнение, можно найти на веб-сайте компании Olympus для вашей страны.

## Закрытие крышки отсека аккумулятора/карты и крышки разъема

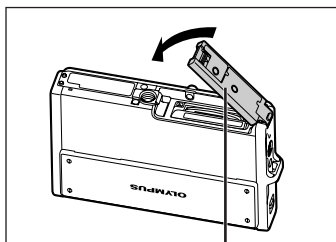

Крышка отсека аккумулятора/карты



Крышка разъема

- Поставляемые дополнительные принадлежности (например, зарядное устройство) не обладают ударопрочностью или водонепроницаемостью.

## МЕРЫ ПРЕДОСТОРОЖНОСТИ



**ПРЕДУПРЕЖДЕНИЕ**  
ОПАСНОСТЬ ПОРАЖЕНИЯ  
ЭЛЕКТРИЧЕСКИМ ТОКОМ  
НЕ ОТКРЫВАТЬ



ПРЕДУПРЕЖДЕНИЕ: ВО ИЗБЕЖАНИЕ ПОРАЖЕНИЯ ЭЛЕКТРИЧЕСКИМ ТОКОМ НЕ СНИМАЙТЕ КРЫШКУ (ИЛИ ЗАДНЮЮ ПАНЕЛЬ). ВНУТРИ ФОТОКАМЕРЫ НЕТ ДЕТАЛЕЙ, НУЖДАЮЩИХСЯ В ВАШЕМ ОБСЛУЖИВАНИИ. ДОВЕРЬТЕ ТЕХНИЧЕСКОЕ ОБСЛУЖИВАНИЕ ВЫСОККВАЛИФИЦИРОВАННОМУ СЕРВИСНОМУ ПЕРСОНАЛУ OLYMPUS.



Восклицательный знак, заключенный в треугольник, обозначает в сопроводительной документации важные инструкции по эксплуатации и уходу.



ОПАСНО

Невыполнение рекомендаций, обозначенных этим символом, при использовании данного изделия может привести к серьезным травмам или смертельному исходу.



ОСТОРОЖНО

Невыполнение рекомендаций, обозначенных этим символом, при использовании данного изделия может привести к травмам или смертельному исходу.



ПРЕДУПРЕЖДЕНИЕ

Невыполнение рекомендаций, обозначенных этим символом, при использовании данного изделия может привести к травмам низкой степени тяжести, повреждению оборудования или потере ценных данных.

**ОПАСНО**  
ВО ИЗБЕЖАНИЕ ВОЗГОРАНИЯ ИЛИ ПОРАЖЕНИЯ ЭЛЕКТРИЧЕСКИМ ТОКОМ, НИ В КОЕМ СЛУЧАЕ НЕ РАЗБИРАЙТЕ ИЗДЕЛИЕ, НЕ ПОДВЕРГАЙТЕ ИЗДЕЛИЕ ВОЗДЕЙСТВИЮ ВОДЫ И НЕ ЭКСПЛУАТИРУЙТЕ ЕГО ПРИ ВЫСОКОЙ ВЛАЖНОСТИ ОКРУЖАЮЩЕЙ СРЕДЫ.

### Общие меры предосторожности

**Прочитайте все инструкции** — Перед использованием изделия прочитайте все инструкции по эксплуатации. Сохраните все технические руководства и документацию для дальнейшего использования.

**Очистка** — Перед очисткой обязательно отсоединяйте изделие от электросети. Для очистки можно использовать только влажную ткань. Нельзя использовать для очистки жидкие или аэрозольные очищающие средства, а также любые органические растворители.

**Аксессуары** — В целях личной безопасности и во избежание повреждения изделия используйте только те аксессуары, которые рекомендованы фирмой Olympus.

**Вода и влага** — Меры предосторожности для влагозащитных изделий описаны в разделах о защите от влаги.

**Размещение** — Надежно устанавливайте изделие на штатив, стойку или зажим, чтобы избежать повреждения изделия.

**Источники питания** — Подключайте данное изделие только к тем источникам питания, которые указаны на изделии.

**Молнии** — Если во время использования сетевого адаптера переменного тока начинается гроза, немедленно выньте вилку адаптера из розетки.

**Посторонние предметы** — Во избежание травм запрещено вставлять в изделие металлические предметы.

**Тепло** — Нельзя использовать или хранить данное изделие рядом с такими источниками тепла как отопительные батареи, тепловые заслонки, печи и любое оборудование или устройства, выделяющее тепло, в т.ч. усилители стереосистем.

## Обращение с фотокамерой

### ⚠ ОСТОРОЖНО

- **Нельзя пользоваться фотокамерой рядом с горючими или взрывоопасными газами.**
- **Не используйте вспышку и LED при съемке людей (младенцев, маленьких детей и т.д.) с близкого расстояния.**
  - При съемке со вспышкой располагайте фотокамеру не ближе 1 м от человеческих лиц. Срабатывание вспышки рядом с глазами человека может привести к временной потере зрения.
- **Не давайте фотокамеру детям и младенцам.**
  - Всегда используйте и храните фотокамеру вне пределов досягаемости для маленьких детей и младенцев во избежание следующих ситуаций, в которых они могут получить серьезные травмы:
    - Ребенок может запутаться в ремешке фотокамеры, что приведет к удушению.
    - Ребенок может случайно проглотить аккумулятор, карты памяти или другие мелкие детали.
    - Ребенок может ослепить вспышкой себя или других детей.
    - Ребенок может получить травму от движущихся деталей фотокамеры.
- **Не смотрите на солнце или яркие лампы, используя фотокамеру.**
- **Нельзя хранить фотокамеру в пыльных или влажных помещениях.**
- **Не накрывайте рукой вспышку во время ее срабатывания.**
- **Не вставляйте в Адаптер ничего, кроме карты microSD.**

Данный Адаптер предназначен исключительно для использования с картами microSD. Другие типы карт устанавливать нельзя.

- **Не вставляйте в фотокамеру никаких иных предметов, кроме карты памяти xD-Picture Card или Адаптера microSD.**

Если вы ошибочно установите карту памяти, например microSD, не прилагайте усилий. Обратитесь к официальному дистрибьютеру или в сервисный центр. Повреждения, например царапины, могут привести к перегреву или разрушению изделия.

### ⚠ ПРЕДУПРЕЖДЕНИЕ

- **Немедленно прекратите использование фотокамеры при появлении необычного запаха, шума или дыма.**
  - Не трогайте аккумулятор голыми руками - Вы можете обжечься.
- **Не оставляйте фотокамеру в местах, где она может подвергнуться воздействию очень высоких температур.**
  - Это может привести к ухудшению характеристик ее элементов, а, в некоторых случаях, фотокамера может загореться. Не накрывайте (например, одеялом) зарядное устройство или сетевой адаптер переменного тока во время использования. Это может привести к перегреву и пожару.
- **Во избежание низкотемпературных ожогов, обращайтесь с фотокамерой осторожно.**
  - Поскольку фотокамера содержит металлические детали, ее перегрев может привести к низкотемпературным ожогам. Примите во внимание следующее:
    - При продолжительном использовании фотокамера нагревается. Держа фотокамеру в этом состоянии, можно получить низкотемпературный ожог.
    - При крайне низких температурах окружающей среды корпус фотокамеры может охладиться до температуры ниже окружающей. При низких температурах, по возможности, держите фотокамеру в перчатках.
- **Следите за ремешком.**
  - Следите за ремешком, на котором висит фотокамера. Он может легко зацепиться за различные выступающие предметы и стать причиной серьезной травмы.
- **При низких температурах не держите долго за металлические детали камеры.**
  - Это может привести к повреждению кожи. В условиях низких температур работайте с камерой в перчатках.

## Меры предосторожности при использовании аккумулятора

Во избежание протечки, перегрева, возгорания или взрыва аккумулятора, поражения электрическим током или причинения ожогов при ее использовании, следуйте приведенным ниже инструкциям.

### ⚠ ОПАСНО

- В этой фотокамере используется ионно-литиевый аккумулятор фирмы Olympus. Заряжайте аккумулятор с помощью указанного зарядного устройства. Нельзя использовать другие зарядные устройства.
- Нельзя нагревать аккумуляторы или бросать их в огонь.
- При использовании или хранении батарей соблюдайте меры предосторожности и следите, чтобы они не касались металлических предметов вроде ювелирных украшений, булавок, застёжек и т.п.
- Нельзя хранить батареи в местах, где они могут подвергаться воздействию прямых солнечных лучей, высоких температур в автомобилях, рядом с источниками тепла и т.п.
- Во избежание протекания батарей или повреждения их выводов, тщательно следуйте инструкциям по эксплуатации батарей. Никогда не пытайтесь разбирать батареи или дорабатывать их, паять и т.п.
- Если жидкость из батареи попала в глаза, немедленно промойте глаза чистой, холодной проточной водой и срочно обратитесь к врачу.
- Храните батареи вне пределов досягаемости маленьких детей. Если ребенок случайно проглотил батарею, срочно обратитесь к врачу.

### ⚠ ОСТОРОЖНО

- Постоянно держите батареи сухими.
- Во избежание протекания, перегрева, возгорания или взрыва, используйте только батареи, рекомендованные для использования с данным изделием.
- Вставляйте батареи осторожно, как описано в инструкции по эксплуатации.
- Если аккумуляторы не заряжаются в течение указанного времени, прекратите зарядку, и не используйте их.
- Не используйте аккумулятор, если он треснул или сломан.
- Если во время использования аккумулятор протек, потерял нормальную окраску, деформировался или приобрел другие аномальные особенности, прекратите использовать фотокамеру.
- Если жидкость, вытекшая из аккумулятора, попала на одежду или кожу, немедленно снимите загрязненную одежду и промойте пораженный участок чистой, холодной проточной водой. Если от жидкости на коже остался ожог, срочно обратитесь к врачу.
- Не подвергайте аккумуляторы воздействию

ударов или продолжительной вибрации.

### ⚠ ПРЕДУПРЕЖДЕНИЕ

- Перед установкой аккумулятора внимательно осмотрите его на наличие протечек, изменения окраски, деформации или других аномальных признаков.
- Во время продолжительного использования аккумулятор может нагреваться. Во избежание ожогов не вынимайте его из фотокамеры сразу же.
- Перед длительным хранением фотокамеры обязательно извлеките из нее аккумулятор.

### Предупреждение касательно среды эксплуатации

- Для защиты высокотехнологичных элементов данного изделия никогда не оставляйте фотокамеру в нижеперечисленных местах ни во время использования, ни во время хранения:
  - Места, где температура и/или влажность имеют высокие значения или чрезмерно колеблются. Под прямыми солнечными лучами, на пляже, в запертых автомобилях или рядом с источниками тепла (печи, отопительные батареи и т.п.) или увлажнителями.
  - Там, где много песка или пыли.
  - Рядом с горючими или взрывчатыми веществами.
  - В местах с повышенной влажностью типа ванной комнаты или под дождем. При использовании влагозащитных изделий прочитайте прилагаемую к ним инструкцию.
  - В местах, подверженных сильным вибрациям.
- Не роняйте фотокамеру и не подвергайте ее воздействию сильных ударов или вибраций.
- Когда фотокамера закреплена на штативе, регулируйте ее положение при помощи головки штатива. Не вращайте саму фотокамеру.
- Не касайтесь электрических контактов на фотокамере.
- Не оставляйте фотокамеру направленной прямо на солнце. Это может привести к повреждению ламелей/шторок затвора, нарушению цветопередачи, появлению ореола на светочувствительной матрице ПЗС, а также к пожару.
- Не прикладывайте к объективу значительных толкающих или тянущих усилий.
- Вынимайте аккумулятор перед продолжительным хранением фотокамеры. Выбирайте для хранения прохладные и сухие места во избежание конденсации и образования налета внутри фотокамеры. Проверьте фотокамеру после хранения, включив питание и нажав на кнопку спуска затвора, убедитесь, что она функционирует нормально.
- Всегда соблюдайте ограничения,

накладываемые на среду эксплуатации фотокамеры, описанные в ее руководстве.

### Меры предосторожности при использовании аккумулятора

- В этой фотокамере используется ионно-литиевый аккумулятор фирмы Olympus. Нельзя использовать аккумулятор других типов.
- Попадание влаги или жира на контактные выводы аккумулятора может привести к нарушению контакта с фотокамерой. Перед использованием тщательно протрите аккумулятор сухой салфеткой.
- Обязательно зарядите аккумулятор перед первым использованием, иначе он прослужит недолго.
- При использовании фотокамеры на аккумуляторах при низких температурах окружающей среды, держите фотокамеру и запасные аккумуляторы в самом теплом месте. Аккумуляторы, подсевшие при низкой температуре, могут восстановить работоспособность при комнатной температуре.
- Количество снимков, которые вы сможете сделать, зависит от условий съемки и состояния аккумулятора.
- Перед длительными поездками, особенно за границу, купите запасные аккумуляторы. Во время путешествия возможны затруднения с приобретением рекомендованных аккумуляторов.
- Утилизируя аккумуляторы, вы помогаете сэкономить ресурсы нашей планеты. Выбрасывая отработавшие аккумуляторы, не забудьте закрыть их контактные выводы. Всегда соблюдайте местные законы и правила.

### ЖК-монитор

- Не прикасайтесь к монитору значительные усилия, иначе изображение может стать нечетким, возможны неполадки в режиме просмотра или монитор будет поврежден.
- В верхней/нижней части монитора может появляться белая полоска, но это не является признаком неполадок.
- При расположении объекта съемки по диагонали фотокамеры его края могут выглядеть на мониторе зигзагообразными. Это не является признаком неполадок. Данный эффект будет менее заметен в режиме просмотра.
- В условиях низких температур ЖК-монитор может потребоваться больше времени на включение, или его цветопередача временно изменится. Удачным решением при использовании фотокамеры в условиях крайне низких температур будет периодическое помещение фотокамеры в теплое место. ЖК-монитор, работающий хуже при низких температурах, восстановится при нормальных температурах.
- ЖК-дисплей, используемый в мониторе, изготовлен по высокоточной технологии. Однако на ЖК-дисплее возможно наличие неисчезающих черных или светлых точек. В зависимости от их характеристик или угла зрения на монитор, такие точки могут выделяться по цвету или яркости. Это не является признаком неполадок.

### Правовые и прочие уведомления

- Фирма Olympus не дает никаких заверений или гарантий в отношении убытков или ожидаемой выгоды от надлежащего использования данного изделия, а также требований третьих лиц, вызванных ненадлежащим использованием данного изделия.
- Фирма Olympus не дает никаких заверений или гарантий в отношении убытков или ожидаемой выгоды, которые могут возникнуть из-за стирания данных снимков при надлежащем использовании данного изделия.

## Отказ от гарантии

- Фирма Olympus не дает никаких заверений или гарантий, как явных, так и подразумеваемых, в отношении любого содержания данных печатных материалов, программного обеспечения или в связи с ними, и ни в коем случае не несет никакой ответственности в отношении любой подразумеваемой гарантии или пригодности к применению для конкретных целей или за любые косвенные, побочные или сопутствующие убытки (включая, но не ограничиваясь убытками в связи с упущенной выгодой, приостановкой ведения бизнеса или потерей коммерческой информации), которые могут иметь место из-за использования или невозможности использования данных печатных материалов, программного обеспечения или оборудования. Некоторые страны не принимают исключения или ограничения ответственности за косвенные или побочные убытки, поэтому вышеуказанные ограничения могут не распространяться на вас.
- Все права на данное руководство принадлежат фирме Olympus.

## Предупреждение

Несанкционированное фотографирование или использование материалов, защищенных авторским правом, может привести к нарушению действующего законодательства об авторском праве. Фирма Olympus не принимает никакой ответственности за несанкционированное фотографирование, использование и другие действия, нарушающие права владельцев авторского права.

## Уведомление об авторском праве

Все права защищены. Никакая часть настоящих печатных материалов или программного обеспечения ни в каких целях не может быть воспроизведена в какой бы то ни было форме и какими бы то ни было средствами, будь то электронные или механические, включая фотокопирование и запись на магнитный носитель или сохранение в запоминающих устройствах или поисковых системах, если на то нет письменного разрешения фирмы Olympus. Мы не принимаем никакой ответственности за использование информации, содержащейся в настоящих печатных материалах или программном обеспечении, или за убытки, явившиеся следствием использования этой информации. Фирма Olympus сохраняет право на внесение изменений в форму и содержание настоящей публикации или в программное обеспечение без каких-либо обязательств и предварительных уведомлений.

## Пользователям в Европе



Знак "CE" указывает, что этот продукт соответствует европейским требованиям по безопасности, охране здоровья, экологической безопасности и безопасности пользователя. Фотокамеры со знаком "CE" предназначены для продажи в Европе.



Этот символ [перечеркнутая мусорная урна WEEE на колесах, приложение IV] обозначает раздельный сбор электрических и электронных отходов в России.

Пожалуйста, не выбрасывайте изделия в бытовой мусоропровод.

Используйте системы возврата и сбора (если таковые имеются) для утилизации отходов вышеуказанных типов.



Этот символ [перечеркнутый мусорный бак на колесах, Директива 2006/66/ЕС, приложение II] указывает на раздельный сбор отработанных батарей в странах ЕС.

Пожалуйста, не выбрасывайте батареи вместе с бытовыми отходами. Пожалуйста, для утилизации отработанных батарей пользуйтесь действующими в Вашей стране системами возврата и сбора для утилизации.

## Используйте только специальный аккумулятор и зарядное устройство

Мы настоятельно рекомендуем использовать только оригинальный аккумулятор и зарядное устройство Olympus с данной фотокамерой. Использование неоригинального аккумулятора и/или зарядного устройства может привести к пожару или получению травм по причине утечки, нагрева, возгорания или повреждения аккумулятора. Olympus не несет никакой ответственности за несчастные случаи или повреждения, которые могут возникнуть в результате использования аккумулятора и/или зарядного устройства, которые не являются оригинальными аксессуарами Olympus.

## Условия гарантии

- 1 Если в изделии обнаруживается неисправность в течение двух лет от даты покупки, при условии, что оно использовалось корректно (в соответствии с разделом "Меры предосторожности" и другими указаниями по эксплуатации, прилагаемыми к изделию), было куплено у авторизованного дистрибьютора Olympus на территории, где осуществляет свою деятельность компания Olympus Imaging Europa GmbH, которая обозначена на веб-сайте <http://www.olympus.com>, данное изделие будет отремонтировано или, в качестве альтернативы, заменено компанией Olympus бесплатно. Для получения услуг по данной гарантии владелец должен предъявить изделие и данный гарантийный сертификат дилеру, у которого изделие было куплено, или в любой сервисный центр



Olympus на территории, где осуществляет свою деятельность компания Olympus Imaging Europa GmbH, которая обозначена на веб-сайте: <http://www.olympus.com>, до окончания двухлетнего гарантийного срока. В течение срока действия однолетней всемирной гарантии владелец имеет право предъявить изделие в любой сервисный центр Olympus. Обратите внимание, что сервисные центры Olympus открыты не во всех странах.

2. Транспортировку изделия в сервисный центр или к дилеру Olympus владелец осуществляет самостоятельно, неся все связанные с этим расходы и риски.

3. В перечисленных ниже случаях данная гарантия не действует, и владелец оплачивает ремонт за свой счет, даже если ремонт проведен до истечения указанного выше гарантийного срока.

- a. Неисправность из-за неправильного использования (например, действия, не упомянутого в разделе мер предосторожности и других частях руководства и т. п.).
- b. Неисправность в результате ремонта, модификации, чистки и других действий, произведенных с изделием кем-либо, кроме Olympus и авторизованных сервисных центров Olympus.
- c. Неисправность или повреждение вследствие транспортировки, падения, удара и т. д. после приобретения изделия.
- d. Неисправность или повреждение вследствие пожара, землетрясения, наводнения, урагана и других стихийных бедствий, загрязнения окружающей среды и перепадов напряжения в электросети.
- e. Неисправность в результате небрежного или неправильного хранения (например, в условиях высокой температуры или влажности, вблизи репеллентов насекомых, таких как нафталин, опасных препаратов и т. п.), неправильного ухода и т. д.
- f. Неисправность в результате истощения заряда элементов питания.
- g. Неисправность из-за попадания внутрь корпуса изделия песка, грязи и т. п.
- h. Отсутствие данного гарантийного сертификата при предъявлении изделия для ремонта.
- i. Внесение изменений в гарантийный сертификат относительно года, месяца или даты покупки, имени владельца, названия дилера или серийного номера.
- j. Отсутствие документа, подтверждающего факт покупки, при предъявлении данного гарантийного сертификата.

4. Данная гарантия распространяется только на само изделие; гарантия не распространяется на аксессуары, например, чехол, ремешок, защитную крышку объектива и элементы питания.
5. Обязательства Olympus по данной гарантии ограничиваются исключительно ремонтом и заменой изделия. Исключается какая-либо ответственность за прямые или косвенные убытки и повреждения, понесенные владельцем из-за неисправности изделия, в частности, за убытки и повреждение каких-либо объективов, фотопленок и другого оборудования и аксессуаров, используемых с изделием, а также убытки и повреждения из-за задержки ремонтных работ и утери какой-либо информации. Данный пункт не ограничивает положений действующего законодательства.

### Примечания по использованию гарантии

1. Данная гарантия действительна только в случае корректного заполнения гарантийного сертификата Olympus или авторизованным дилером, или в случае наличия других документов, содержащих достаточные данные. В гарантийном сертификате должно быть указано Ваше имя, название дилера, серийный номер, год, месяц и дата покупки. В противном случае к нему должен прилагаться оригинал счета-фактуры или товарного чека (с указанием названия дилера, даты покупки и типа изделия). Olympus имеет право отказать в бесплатном сервисном обслуживании, если гарантийный сертификат неверно заполнен, к нему не прилагается один из вышеуказанных документов или если представленная информация является неполной или недостоверной.
2. Поскольку гарантийный сертификат не выдается повторно, храните его в надежном месте.
- \* Сведения об уполномоченной международной сервисной сети Olympus смотрите в списке на веб-сайте: <http://www.olympus.com>.

### Торговые марки

- IBM является зарегистрированной торговой маркой International Business Machines Corporation.
- Microsoft и Windows являются зарегистрированными торговыми марками Microsoft Corporation.
- Macintosh является торговой маркой Apple Inc.
- xD-Picture Card™ является торговой маркой.
- microSD – торговая марка SD Association.
- Остальные названия компаний и продуктов являются торговыми марками и/или зарегистрированными торговыми марками соответствующих владельцев.
- В настоящей инструкции приняты стандарты файловых систем фотокамер "Design rule for Camera File system/DCF", установленные Japan Electronics and Information Technology Industries Association (JEITA).

## ТЕХНИЧЕСКИЕ ХАРАКТЕРИСТИКИ

### Фотокамера

<b>Тип изделия</b>	: Цифровая фотокамера (для съемки и просмотра)
<b>Система записи</b>	
<b>Формат записи</b>	: Цифровая запись, JPEG (в соответствии с Design rule for Camera File system (DCF)) (Проектные нормы для файловой системы фотокамеры)
<b>Поддерживаемые стандарты</b>	: Exif 2.2, Цифровой формат управления печатью (DPOF), PRINT Image Matching III, PictBridge
<b>Звук к снимкам</b>	: Формат Wave
<b>Видеоизображение</b>	: AVI Motion JPEG
<b>Память</b>	: Внутренняя память xD-Picture Card (от 16 МБ до 2 ГБ) (TypeH/M/M+, Standard) карта microSD/карта microSDHC (в комплекте с Адаптер microSD)
<b>Количество эффективных пикселей</b>	: 10 100 000 пикселей
<b>Элемент записи изображения</b>	: 1/2,33-дюймовая матрица ПЗС (светофильтр основных цветов), 10 700 000 пикселей (всего)
<b>Объектив</b>	: Объектив Olympus 6,7 - 20,1 мм, f3,5 - 5,0 (эквивалентно 38 - 114 мм на 35-мм камере)
<b>Система замера экспозиции</b>	: Цифровой замер ESP, точечный замер
<b>Выдержка</b>	: от 4 до 1/1000 сек.
<b>Рабочий диапазон съемки</b>	: 0,5 м - ∞ (W/T) (нормальный) 0,2 м - ∞ (W), 0,3 м - ∞ (T) (режим макро) 0,07 м - 0,5 м (только W) (режим супер-макро) 0,07 м - 0,2 м (только W) (С-макро ЛАМ)
<b>Монитор</b>	: 2,7-дюймовый цветной жидкокристаллический TFT-дисплей, 230 000 точек
<b>Время подзарядки вспышки</b>	: Около 3,5 секунд (для полной подзарядки вспышки при комнатной температуре с помощью нового полностью заряженного аккумулятора)
<b>Разъем</b>	: Универсальный разъем (Гнездо DC-IN, разъем USB, гнездо A/V OUT)
<b>Автоматический календарь</b>	: с 2000 г. до 2099 г
<b>Водонепроницаемость</b>	
<b>Тип</b>	: Соответствует стандарту IEC публикации 529 IPX8 (в условиях испытаний OLYMPUS), допустима съемка под водой на глубине 3 м
<b>Значение</b>	: Камерой можно пользоваться под водой при указанном давлении воды.
<b>Пыленепроницаемость</b>	: Соответствует стандарту IEC публикации 529 IP6X (в условиях испытаний OLYMPUS)
<b>Операционная система</b>	
<b>Температура</b>	: от -10 °С до 40 °С (эксплуатация) /от -20 °С до 60 °С (хранение)
<b>Влажность</b>	: от 30 % до 90 % (эксплуатация) /от 10 % до 90 % (хранение)
<b>Питание</b>	: Один ионно-литиевый аккумулятор Olympus (LI-42B/LI-40B) или сетевой адаптер переменного тока Olympus
<b>Размеры</b>	: 93,0 мм (Ш) x 62,0 мм (В) x 22,6 мм (Г) (без выступающих частей)
<b>Масса</b>	: 152 г (без батареи и карты)

## Ионно-литиевый аккумулятор (LI-42B)

Тип изделия	: Ионно-литиевый аккумулятор
Стандартное напряжение	: 3,7 В пост. тока
Стандартная емкость	: 740 мАч
Срок службы аккумулятора	: Около 300 полных зарядок (зависит от применения)
<b>Операционная система</b>	
Температура	: От 0°C до 40°C (зарядка) / от -10°C до 60°C (эксплуатация) / от -20°C до 35°C (хранение)
Размеры	: 31,5 мм x 39,5 мм x 6,0 мм
Масса	: Примерно 15 г

## Зарядное устройство (LI-40C)

Требования к питанию	: 100 - 240 В перем. тока (50 - 60 Гц) 3,2 ВА (100 В) - 5,0 ВА (240 В)
Выход	: 4,2 В, 200 мА пост. тока
Продолжительность зарядки	: Примерно 5 часов
<b>Операционная система</b>	
Температура	: От 0°C до 40°C (эксплуатация) / от -20°C до 60°C (хранение)
Размеры	: 62,0 мм x 23,0 мм x 90,0 мм
Масса	: Примерно 65 г

## Использование при низких температурах

Работоспособность приобретаемой отдельно карты памяти Olympus xD-Picture Card и ионно-литиевого аккумулятора гарантируется до температуры 0°C. Тем не менее, были проведены тесты следующих элементов при использовании с данным изделием при температурах до -10°C.

### Olympus xD-Picture Card

	16 МБ	32 МБ	64 МБ	128 МБ	256 МБ	512 МБ	1 ГБ	2 ГБ
Standard	✓	✓	✓	✓	✓	✓		
TypeM/M+					✓	✓	✓	✓
TypeH					✓	✓	✓	✓

✓ Работоспособность подтверждена

## Ионно-литиевый аккумулятор Olympus

LI-42B

LI-40B

- В условиях низких температур количество сохраняемых фотоснимков уменьшается.

## Адаптер microSD

Тип изделия	: Адаптер для microSD
<b>Операционная система</b>	
Температура	: От -10 до 40°C (эксплуатация) / от -20 до 65°C (хранение)
Влажность	: 95% и ниже (эксплуатация) / 85% и ниже (хранение)
Размеры	: 25,0 мм (Ш) x 20,3 мм (В) x 1,7 мм (Г) (держатель: 2,2 мм)
Масса	: Прибл. 0,9 г

Конструкция и технические характеристики могут быть изменены без предварительного уведомления.

# OLYMPUS®

<http://www.olympus.com/>

## OLYMPUS IMAGING EUROPA GMBH

Premises: Wendenstrasse 14-18, 20097 Hamburg, Germany

Tel: +49 40-23 77 3-0 / Fax: +49 40-23 07 61

Goods delivery: Bredowstrasse 20, 22113 Hamburg, Germany

Letters: Postfach 10 49 08, 20034 Hamburg, Germany

### European Technical Customer Support:

Please visit our homepage <http://www.olympus-europa.com>

or call our TOLL FREE NUMBER\* : **00800 - 67 10 83 00**

for Austria, Belgium, Denmark, Finland, France, Germany, Italy, Luxemburg, Netherlands, Norway, Portugal, Spain, Sweden, Switzerland, United Kingdom

\* Please note some (mobile) phone services providers do not permit access or request an additional prefix to +800 numbers.

For all European Countries not listed and in case that you can't get connected

to the above mentioned number, please make use of the following

CHARGED NUMBERS: **+49 180 5 - 67 10 83** or **+49 40 - 237 73 4899**

Our Technical Customer Support is available from 9 am to 6 pm MET (Monday to Friday)

## Authorized Distributors

- |                    |   |                        |  |
|--------------------|---|------------------------|--|
| <b>Austria:</b>    | <b>Olympus Austria GmbH</b><br>Shuttleworthstr. 25, A-1210 Wien<br>Tel: (01)-2 91 01-0  | <b>Switzerland:</b>    | <b>Olympus Schweiz AG</b><br>Chriesbaumstrasse 6<br>8604 Volketswil<br>Tel: 044 947 66 62/Fax: 044 947 66 55<br>E-mail: <a href="mailto:consumer.ch@olympus.ch">consumer.ch@olympus.ch</a>   |
| <b>Belgium:</b>    | <b>Olympus Belgium N.V.</b>   | <b>United Kingdom:</b> | <b>Olympus Service Department</b><br>PO Box 2288<br>Watford WD18 1JS<br>Tel: (0207) 2530513<br><a href="http://www.olympus.co.uk">www.olympus.co.uk</a>  |
| <b>Luxemburg:</b>  | Boomssesteenweg 77<br>2630 Aartselaar Tel: +32 3 870 58 00  | <b>/Eire</b>           |  |
| <b>Canary Is.:</b> | <b>K.R.H.K. MAYA S.A.</b><br>Edificio Tirsons, El Cebadal<br>Calle Arequipa, 8<br>35008 Las Palmas de Gran Canaria<br>Tel: (34) 928 30 41 00<br><b>K.R.H.K. MAYA S.A.</b><br>Edificio Tirsons, El Mayorazgo, 37<br>38108 Santa Cruz de Tenerife<br>Tel: (34) 922 84 90 00 | <b>Algeria:</b>        | <b>Eurl KADD</b><br>Le Telemly Alger, 146 Bd Krim.<br>Belkacem, Alger<br>Tel: 00 213 21 74 60 00   |
| <b>France:</b>     | <b>Olympus France Centre Technique</b><br>Parc d'affaires Silic 55, rue de Monthéry<br>94533 RUNGIS Cedex<br>Tel: 0 810 223 223<br>E-mail: <a href="mailto:image-son.sav@olympus.fr">image-son.sav@olympus.fr</a>   | <b>Egypt:</b>          | <b>Optoscient M.Nagui &amp; Co</b><br>10, 26th July St., Cairo<br>Tel: +20 2 391 4883  |
| <b>Germany:</b>    | <b>Olympus Imaging Europa GmbH</b><br>Wendenstr. 14-18, D-20097, Hamburg<br>Tel: (040) 237730<br><b>Versandadresse Reparaturen:</b><br><b>Olympus Deutschland GmbH</b><br>Bredowstrasse 20, 22113, Hamburg<br>Tel: (040) 23773 4121                                       | <b>Kenya:</b>          | <b>Jacky's Kenya Ltd.</b><br>box 459777, 5 th floor,<br>Laxcon house, Nairobi<br>Tel: 254 20 3747222   |
| <b>Spain:</b>      | <b>OLYMPUS ESPAÑA S.A.</b><br>Caidos de la Division Azul, 12<br>28016-Madrid Tel: +34 902 444 104   | <b>Morocco:</b>        | <b>Latco</b><br>183-187 Bd Ziraoui, Casablanca<br>Tel: +212 22 206245/46   |
|                    |   | <b>South Africa:</b>   | <b>JEL Distribution South Africa (Pty) Ltd</b><br>Limbro Office Park 14 Voyager Street,<br>Linbro Office Park, Marlboro, Sandton<br>Johannesburg<br>Tel: +27 11 372 4000/Fax: +27 11 608 3039<br>E-mail: <a href="mailto:henfre.net@jelcorp.com">henfre.net@jelcorp.com</a><br><a href="http://www.olympus.co.za">www.olympus.co.za</a><br><b>The Maynards Group</b><br>Maynards House, 80 Shortmarkets Street<br>P.O. Box 1055<br>8000 Cape Town<br>Tel: +27 21424 3140/Fax: +27 21424 7659 |

© 2008 OLYMPUS IMAGING CORP.