



INVERTER

Panasonic®

Operating Instructions / Petunjuk Pengoperasian دفترچه راهنما / تعليمات التشغيل Refrigerator / Lemari Es / ثلاجة / يخفـال

Model No: / Nomor Model: **NR-BY551 / NR-BY601**
مدل: / طراز: **NR-BY551S / NR-BY551M**

Thank you very much for purchasing Panasonic product
This product is intended for household use only
Terima kasih telah membeli produk Panasonic
Produk ini ditujukan untuk keperluan rumah tangga saja

شكرا لك على شراء أحد منتجات باناسونيك
هذا الجهاز مخصص للاستخدام المنزلي فقط
از شما جهت خرید محصول باناسونيك بسيار متشكريم
اين محصول صرفا برای مقاصد خانگي طراحی شده است
Disperindag No.0080/1.824.51

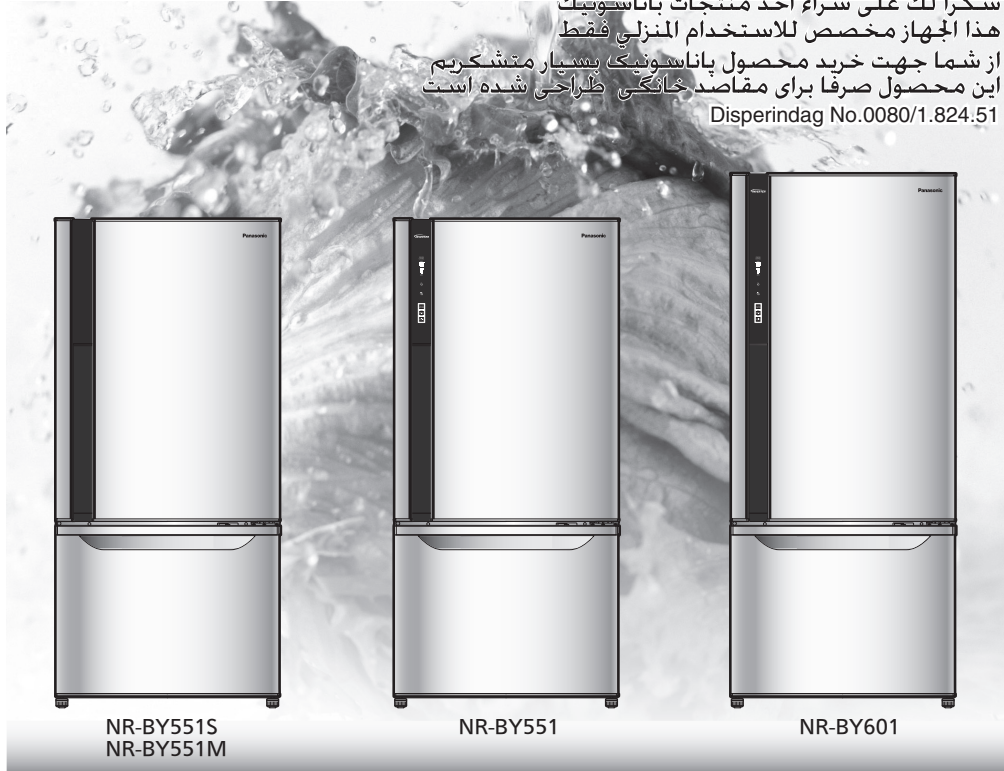

NR-BY551S
NR-BY551M

NR-BY551

NR-BY601

Before operating this unit, please completely read these instructions especially the safety precautions.

Sebelum menggunakan lemari es ini harap baca seluruh petunjuk, terutama mengenai tindakan pencegahan untuk keselamatan anda.

قبل تشغيل هذه الوحدة. يرجى قراءة هذه التعليمات بشكل كامل وخصوصا احتياطات الأمان.

RBD / IND
PGF / GULF

قبل از استفاده از این دستگاه. لطفا تمامی دستورالعملها مخصوصا احتیاطهای ایمنی را بخوانید.



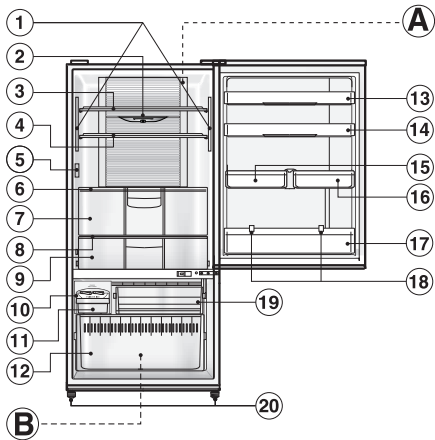

NR-BY551S / NR-BY551M

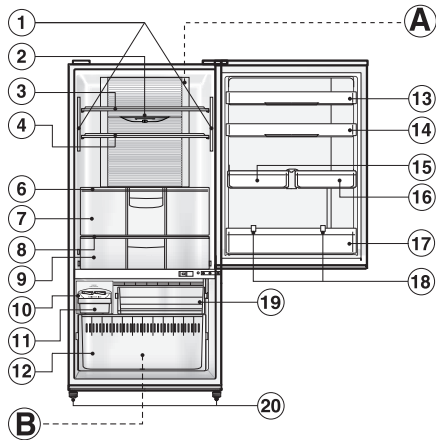

NR-BY551

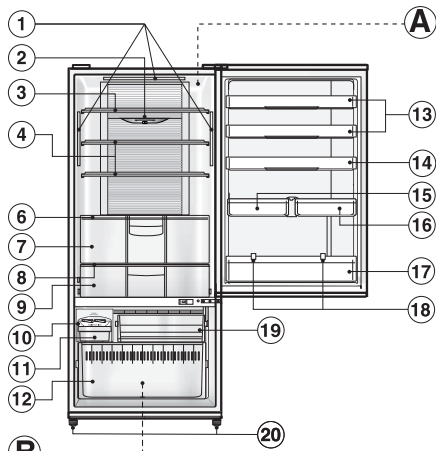

NR-BY601

A. REFRIGERATOR COMPARTMENT

B. FREEZER COMPARTMENT

- 1. LED Lamp
- 2. Refrigerator Temperature Control
- 3. Small Tempered Glass Tray
- 4. Large Tempered Glass Tray
- 5. Freezer Temperature Control (NR-BY551S and NR-BY551M)
- 6. Tempered Glass Tray Crisper
- 7. Vegetable Case
- 8. Tempered Glass Tray Chilled
- 9. Chilled Case
- 10. Ice Tray
- 11. Ice Box
- 12. Bottom Freezer Case
- 13. Shelf Egg
- 14. Shelf Egg with Egg Tray
- 15. Left Provision Compartment Shelf
- 16. Right Provision Compartment Shelf
- 17. Shelf Bottle
- 18. Slide Bottle Stopper
- 19. Top Freezer Case
- 20. Adjustable Bolt
- 21. Freezer Temperature Control (NR-BY551 and NR-BY601)

SPECIAL FEATURE

1) NON-FLON

This unit uses totally NON-FLON MATERIALS both for refrigerant (Iso-butane (R600a) for NR-BY551, NR-BY601) and for insulation (Cyclo-Pentane).

So, this refrigerator does not damage to the earth's ozone layer and has almost no effect on global warming.

2) INVERTER (For NR-BY551 and NR-BY601)

In accordance of temperature change inside of compartment, the motor runs at different speed.

When temperature is stable, the motor runs at a lower speed. (energy saving & lower noise)

When powerful cooling is required, the motor runs at a higher speed.

INVERTER

For only model.

- NR-BY551
- NR-BY601

FREEZER CONTROL button

ENERGY SAVING button

QUICK FREEZING button



21

This portion is shown at front of product.





CONTENTS

Parts Identification.....	2	Removing trays for cleaning.....	11
Contents, Installation.....	3	Removing the vegetable case and chilled case for cleaning	12
Safety precautions.....	4	Removing the bottom freezer case for cleaning.....	12
Caution for using.....	6	Removing shelf egg, shelf bottle and left/right provision compartment shelf for cleaning.....	12
Temperature control.....	7	Refrigerator instruction guidelines.....	13
Inverter Control Display.....	9	Troubleshooting.....	13
Food Storage, Food storage in the freezer compartment, How to make ice cubes	10	Specification, Memo	14
How to clean the refrigerator.....	11		

INSTALLATION

- The refrigerator must be located in the place where there is good air circulation. There must be a space between the top of the refrigerator and the ceiling at least 30 cm as well as the space between the wall and the back of the refrigerator at least 10 cm and the side of the refrigerator and the wall at least 5 cm.
- Do not locate the refrigerator in the humid place as rust may form and may cause the electric leakage.
- Do not locate the refrigerator exposing to direct sunlight as the heat and sunlight will increase the temperature.
- When moving or shifting the refrigerator, remove all trays and check to be sure that there is no water in the refrigerator adjust the leveling stand of refrigerator, then moving the refrigerator and installation in the location, adjust leveling stand for locking.
- In case of locating the refrigerator on an uneven surface, adjust the leveling stand to make the refrigerator stands stably.
- If there is no ground wiring plug in refrigerator, it should be connected with ground connection to prevent hazard from electric leakage.
- The refrigerator LED lamp, specially designed for this refrigerator, function to not individual replacing. If you need to replacing, please contact Panasonic Service Center.

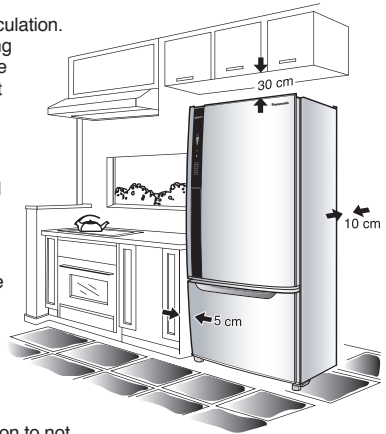

Remark

The lamp in vegetable case is flashing LED which have function to keep freshness and increase vitamin C in vegetable and fruits. If you need to replacing or have problem with this lamp, please contact Panasonic Service Center.

For safety, the ground connection should be done

(For a refrigerator with plug (2-pin plug) without any ground wire)

The ground connection will allow prevention of danger resulted from electricity leakage. The ground connection can be performed in 2 ways as follows:

1. In the case that the grounding receptacle having been prepared for the socket (plug socket), connect the ground wire to the screw used for ground connection at the bottom rear of the refrigerator (regarding the screw used for ground connection, please notice the ⚡ symbol) as shown in the illustration ①.
2. In the case that the socket (plug socket) having not been provided with any grounding receptacle, connect the ground wire to the screw at the bottom of the refrigerator, (as regards the screw used for ground connection, please notice the ⚡ symbol). And then connect the other end to the ground rod as shown in the illustration ②.

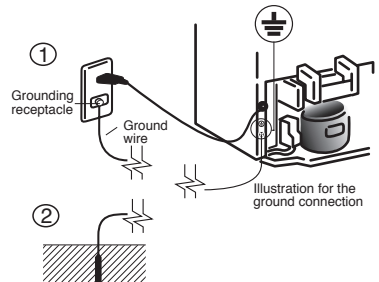
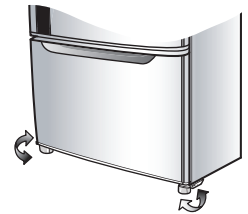

Prohibited spots for ground connection

- Gas pipes and water supply pipes (dangers from electric shock or explosion).
- The ground wires of telephone cords and lightning rods (dangers from lightning).





SAFETY PRECAUTIONS



WARNING

This sign means
[It may result in severe injuries or death]



CAUTION

This sign means
[It may result in injuries or malfunction]

The samples of symbols used in this manual are described below.



These signs mean prohibited action.



This sign means required action.



WARNING



Use proper voltage and keep it close to the outlet.

Your refrigerator's rated voltage is indicated on a label put at the door or at the inside of cabinet.
And place your refrigerator near enough the electrical outlet so that you do not have to use an extension cord.



Do not touch compressor or pipe.

This area become high temperature, will have an accident when you touch it.



Compressor



Do not plug or unplug with wet hands.

Doing so can result in an electrical shock.



Reserve one plug for the refrigerator only.

Avoid connect many appliances to the same plug for the refrigerator. Do not use a plug with no quality. Avoid using damaged plug or electric cord. Unroll through the length of the cord in order to ventilate the heat.

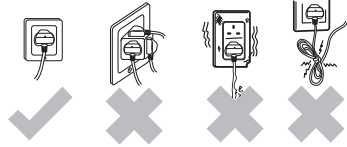

Remove dust periodically from the power plug.

Dust accumulation on the power plug may cause an Insulation failure with humidity and possible fire.
Unplug the power cord and wipe with dry cloth.



Do not let the cord or plug be damaged.

If the cord or plug is damaged, it may cause fire or electric shock. Please consult your dealer or service center when the refrigerator has to be repaired.



Do not open controller box except by a service personnel.

It may get danger of electrical shock.



Do not try to disassemble, repair or modify the refrigerator by yourself.

You may get injured from doing so or the refrigerator may result in malfunction.
If you want to repair the refrigerator, please consult your dealer or nearest service center.

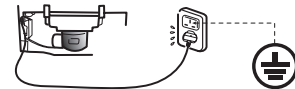

In case of refrigerator with ground wiring plug, It must be used the socket outlet with ground connection to prevent hazard from electric leakage.

Make Sure to push the plug completely into the socket outlet.





SAFETY PRECAUTIONS



WARNING



Do not damage the cooling circuit (piping on the back). The flammable refrigerant may catch fire and lead to an explosion.

Do not use electrical appliances such as a deodorizer in the refrigerator. (If the refrigerant leaks, then it may catch fire due to sparks on the contacts.)

Do not fill the gaps around the refrigerator. (If the refrigerant leaks, then it may catch fire.)



- If you detect a burning smell, disconnect the power plug.
- If you detect a gas (such as city gas) leak, ventilate the kitchen.
- A flammable refrigerant is used. If you have damaged the cooling circuit (piping), open the windows to ventilate the kitchen and contact your dealer. (Otherwise it may cause an electrical shock, ignition or explosion.)
- Maintenance work must only be done at workshop by competent person.



Do not let any kid hang down the refrigerator's door. The refrigerator may overturn to the kid. Children should be supervised to ensure that they do not play with the refrigerator.



Do not store chemicals or scientific specimen. Home-Use refrigerator cannot store those requiring a strict control.



Do not place any water container such as fish-tank or flower vase on the top of the refrigerator. Spilled water may damage insulation of electrical components and cause electrical leakage fire or electrical shocks.



Do not use mechanical devices or other means to accelerate the defrosting process, other than those recommended by the manufacturer.



Before taking the refrigerator to be recycled, please remove all the door opening seal to prevent locking a child in it.



Regarding to local laws, Cyclo-Pentane is used for insulation of this refrigerator and flammable gas is used for refrigerant. When you throw away this unit, please discard it by proper method, and do not dispose it by using a fire.





CAUTION

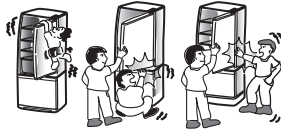

- While opening the refrigerator, be careful not to pinch other one's hand holding the door.
- Mind the gap between the doors. They may rip your hand while closing the door.



- Hold the carrying handles when transporting the refrigerator.

CAUTION FOR USING

- Do not freeze glass bottles in the freezer. The glass bottle may get exploded or broken.



- Do not place warm/ hot foodstuff in the refrigerator.



- Do not clean the refrigerator with chemical substance or liquid. It will occur damage and corrosion on the surface.



- Do not place things with temperature higher than 60°C on the top of the refrigerator, it may damage the top of the refrigerator.



- When the plug is disconnected, leave it for 10 minutes before plugging again. If not, the compressor may not work.



- This refrigerator is not intended for use by persons (including children) with reduced physical, sensory or mental capabilities, or lack of experience and knowledge, unless they have supervision or instruction by a person responsible for their safety.





TEMPERATURE CONTROL

Refrigerator compartment temperature control

Model : NR-BY551 and NR-BY601
Model : NR-BY551M and NR-BY551S

The temperature can be adjusted for 1 - 3 levels. Indicating number and cool level.

“MIN” Higher by approx. 5°C ~ 10°C

“MED” Approx. 2°C ~ 7°C

“MAX” Lower by approx. -1°C ~ 4°C

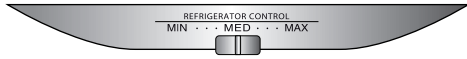

Freezer compartment temperature control

Model : NR-BY551 and NR-BY601
The temperature can be adjusted for MIN - MAX levels. Indicating operate and cool level.

Model : NR-BY551M and NR-BY551S

The temperature can be adjusted for 1 - 3 levels. Indicating number and cool level.

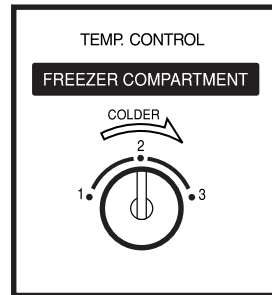
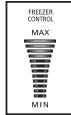
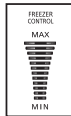

“MAX” Lower by approx. -19°C ~ -24°C
Approx. -17°C ~ -22°C

“MIN” Higher by approx. -13°C ~ -18°C

Number “1” Higher by approx. -13°C ~ -18°C

Number “2” Approx. -17°C ~ -22°C

Number “3” Lower by approx. -19°C ~ -24°C

Remark

When operate the refrigerator for the first time, after connecting the plug, adjust the temperature to “MIDDLE” position of each control and leave it for 24 hours for the effective cooling operation. After that, adjust the temperature as you prefer. If you want to save the energy, do not adjust the temperature lower than the actual operating condition.





TEMPERATURE CONTROL

This refrigerator is special design for appropriate use, which can adjust the temperature level to detailed 9 levels with the following details.

How to operate the “9 levels” mode

1. Set LED display to “MIN” with the “Freezer control” button.
2. Press the “Freezer control” button (for 10 seconds) until the LED display return to show at “MIN” position.
3. Set “9 levels” mode following below table by pressing the “Freezer control” button.

To reset the setting “9 levels” mode

Repeat step 1 and 2 , then the refrigerator return to normal operation mode.

Cooling Level	Minimum				
Step	1	2	3	4	5
FREEZER CONTROL LED DISPLAY					
Cooling Level					Maximum
Step	6	7	8	9	
FREEZER CONTROL LED DISPLAY					

Lighting

Blinking





INVERTER CONTROL DISPLAY

How to operate the “ENERGY SAVING” mode (NR-BY551 and NR-BY601)

■ ENERGY SAVING

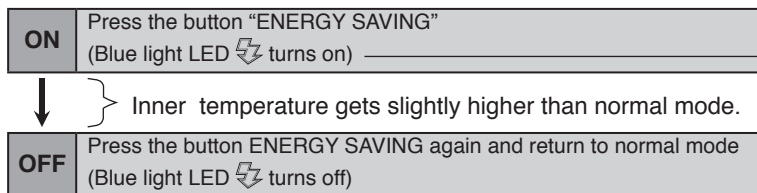

Remarks

- Deodorizing function is less effective than normal mode.
- Frequent opening door raise the inner temperature.
 - * When inner temperature become higher, the rotation of compressor automatically increase on a temporary base and lowers inner temperature appropriately.

How to operate the “QUICK FREEZING” mode (NR-BY551 and NR-BY601)



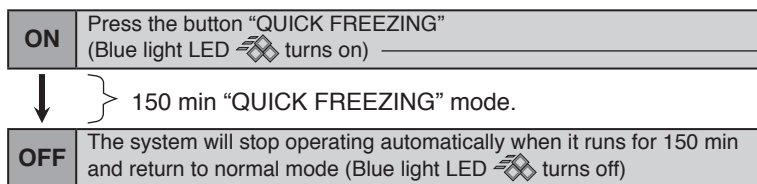

■ QUICK FREEZING



Remarks

- If you want to stop the operation, press the button “QUICK FREEZING”.
- Blue light LED  flashing means that the defrosting system is now working “QUICK FREEZING” mode will start right after the defrosting operation is finished.
- Freezer temp. control does not operate during “QUICK FREEZING” mode. (The compressor rotation is at the maximum level for “QUICK FREEZING” mode)

■ Others

- As to the order of functions, “QUICK FREEZING” mode has priority over “ENERGY SAVING” mode.
- When pressing the buttons of both “QUICK FREEZING” and “ENERGY SAVING” at the same time
 1. Blue light LED  and Blue light LED  (“QUICK FREEZING” and “ENERGY SAVING”) turns on.
 2. After “QUICK FREEZING” mode for 150 min is finished and its Blue light LED  turns off, “ENERGY SAVING” mode starts to operate.
 3. Blue light LED  of “ENERGY SAVING” mode continues to turns on from the beginning until pressing its button again to stop it.
- When pressing “QUICK FREEZING” button during “ENERGY SAVING” mode, Blue light LED  turns on. “QUICK FREEZING” mode starts to operate and “ENERGY SAVING” mode stops.





FOOD STORAGE

1. Clean the food and its package or container before taking it into the refrigerator.
2. Foodstuff such as vegetable, meat, fish should be wrapped with plastic film or pack in box before freezing or refrigerating in the refrigerator. This is to maintain their freshness and to prevent unpleasant odor.
3. Do not overload the refrigerator. Gap must be provided between foodstuffs to maintain the cooling effect.



FOOD STORAGE IN THE FREEZER COMPARTMENT



Maximum Storage

If the inserted food exceeds edge of container, the cooling performance may be reduced or the compartment may become frosted.

HOW TO MAKE ICE CUBES

STEP

1. Pull out the ice tray.
2. Fill water in the ice tray until the water level line, then place in back.
3. To remove ice cubes, TWIST the ice tray CLOCK WISE. The ice cubes will drop into ice box.

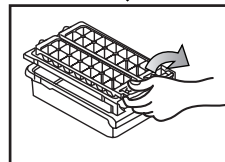
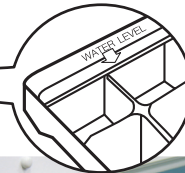
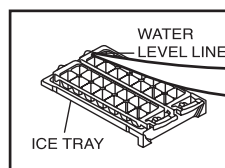

Remark

Do not pour water into the ice box for ice making, otherwise the ice box may be cracked.





HOW TO CLEAN THE REFRIGERATOR

Interior cleaning

Always disconnect the plug before cleaning. After that, clean the refrigerator with warm water. If the refrigerator is very dirty, clean it with warm water and soap using a soft cloth. Then wipe the soap off using damp soft cloth.

Exterior cleaning

Clean the outer side of the refrigerator with warm water and soap using a soft cloth. After that wipe the soap off using soft cloth and wipe it with dry soft cloth. Do not use cleaner with chemical mixture or soap with acid mixture as it will leave stain on the refrigerator. Clean the refrigerator at least once a month.

How to clean the door opening seal

- At the area of inner door opening seal, petroleum gel was applied to reduce the friction to the refrigerator body. You can clean the door opening seal by wiping it softly and be careful not to wipe off the petroleum gel.
- The door opening seal fixing is designed to be replaceable when reaching its end of life.
- When cleaning, if the seal is off from its groove, push it back into the groove.

Point where petroleum gel was applied

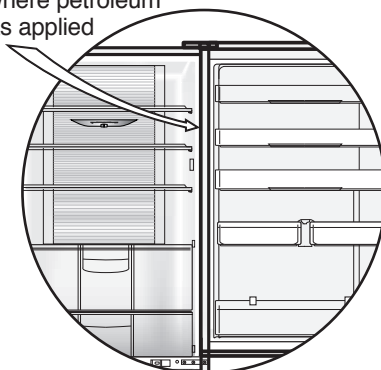

REMOVING TRAYS FOR CLEANING

- **When removing the tray,** slightly lift up the innermost of the tray to release the side claws off the locking cavity at cabinet wall. Then pull the tray toward yourself.



- **When attaching the tray,** push until it reaches the end and then push the innermost downward to lock its side claws with the locking cavity at cabinet wall.



Remark

- When removing tray above vegetable case, please pull out the vegetable case first (Please following page 12) and then follow to removing the tray as above details.
- In case of attaching the tray and it does not lock, check to be sure that you did not attach a wrong tray.





REMOVING THE VEGETABLE CASE AND CHILLED CASE FOR CLEANING

■ Removing the vegetable case for cleaning.

1. Pull the handle of vegetable case up a little.
2. Pull the vegetable case toward yourself.
3. Raise up it, then completely take out the vegetable case.



Note

To keep vegetable and fruit and to maintain its vitamins, please push until it locks properly after use or clean the vegetable case.

■ Removing the chilled case for cleaning.

1. Pull the chilled case toward yourself.
2. Raise up it, then completely take out the chilled case.



REMOVING THE BOTTOM FREEZER CASE FOR CLEANING

1. Pull the freezer drawer toward yourself.
2. Raise up a bit the front of the freezer drawer
Then pull the freezer drawer until stopper.
3. Lift up the both sides of bottom freezer case
and pull it upward to remove.

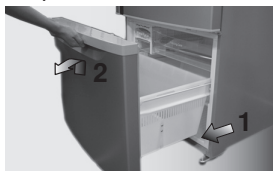

REMOVING SHELF EGG, SHELF BOTTLE AND LEFT/RIGHT PROVISION COMPARTMENT SHELF FOR CLEANING

■ When removing shelf egg, shelf bottle, left/right provision compartment shelf

lift up from left and right side and pull it upward yourself.

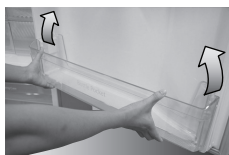

■ When attaching shelf egg, shelf bottle, left/right provision compartment shelf

put in the shelf egg, shelf bottle, left/right provision compartment shelf placing it on both supporter, then press until it reaches the end of supporter.

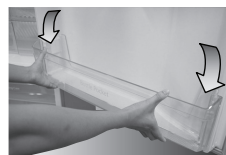



REFRIGERATOR INSTRUCTION GUIDELINES

1. Do not open the refrigerator frequently or leave it open for a long time. This is to prevent water dripping inside the refrigerator and will cause the waste of coolness and consumption of energy.
2. Do not refrigerate unnecessary items or hard-to-rot foodstuff such as pumpkin, shallot, garlic, potato as it will make the refrigerator to work overload and waste the storage space without necessity.
3. Adjust the temperature according to the actual operating condition for energy saving.
4. Do not refrigerate bottles bigger than the door shelf or the tray as the door will not close completely causing coolness to leak.
5. Frequently check the door opening seal, it must be closed to the refrigerator's body completely. Do not leave the seal dirty or damaged or deteriorated as the coolness will leak and will cause unnecessary consumption of energy.
6. If you will not be at home for several days or there are nothing refrigerated in the refrigerator, the plug should be disconnected for energy saving, In this case, clean the refrigerator and leave it half-open to prevent bad odor.
7. Clean the drain tray located over the compressor at the back of the refrigerator every three months to prevent the odor generated from humidity.
8. Energy saving dryer pipes and heating pipes embedded around the refrigerator cabinet are helping to prevent "condensation" on the outer surface of the cabinet without consuming energy. This will make the outer wall of the refrigerator get warm and that is not a malfunction.
9. Drinking water bottles, beverage bottles such as soft drinks and fruit juices should be sealed closely to prevent odor to get into the bottles.

TROUBLESHOOTING

Before calling for servicing, please check the following.

The refrigerator does not operate.

- * Check that the plug and its socket are in good condition.
- * Check if there is any problem on main fuse and electrical system of the house.

The refrigerator does not cool properly.

- * Check to be sure that the temperature control button is at the proper position.
- * Check to see if the refrigerator is overloaded with stuff or there is any hot foodstuff refrigerated inside.
- * Is the refrigerator exposed directly to sunlight or heat source?
- * Is the refrigerator door completely closed? Is the refrigerator opened frequently?

Vapor generated inside and outside the cabinet.

- * Condensation may appear on the surface of cabinet when humidity is high, e.g. during rainy season or the air circulation is not good.
- * If there is condensation inside, check if the door is completely closed. Is the refrigerator frequently opened or left open for a long time? Is there any hot foodstuff refrigerated inside?

The refrigerator generates noise.

- * Check if the refrigerator is located on a stable floor or is installed properly.
- * Check if there is any object in contact with the refrigerator.





IDENTIFIKASI KOMPONEN-KOMPONEN

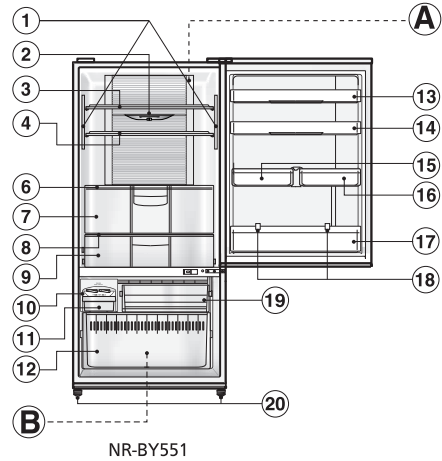
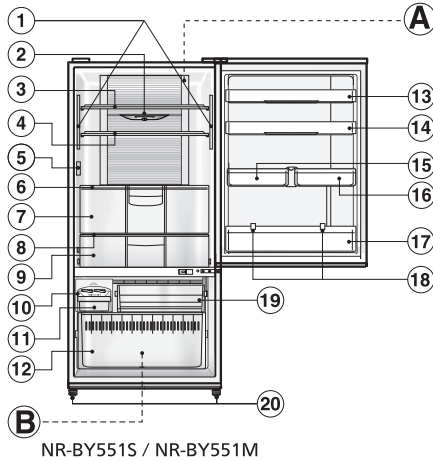

A. KOMPARTEMEN LEMARI ES B. KOMPARTEMEN FREEZER

1. Lampu LED
2. Pengontrol suhu lemari es
3. Nampun Kecil dari Kaca Diperkeras
4. Nampun Besar dari Kaca Diperkeras
5. Pengontrol Suhu Freezer (NR-BY551S dan NR-BY551M)
6. Rak Kaca Keras Pengering
7. Kotak sayuran (Vegetable case)
8. Rak Kaca Keras Pendingin
9. Nampun kaca
10. Rak Pembuat Es
11. Kotak Es
12. Kotak Freezer Bawah
13. Rak Telur
14. Rak Telur dengan Nampun Telur
15. Rak Kompartemen Wadah Kiri
16. Rak Kompartemen Wadah Kanan
17. Rak Botol
18. Penahan Botol Geser
19. Kotak Freezer Atas
20. Baut Setelan
21. Pengontrol Suhu Freezer (NR-BY551 dan NR-BY601)

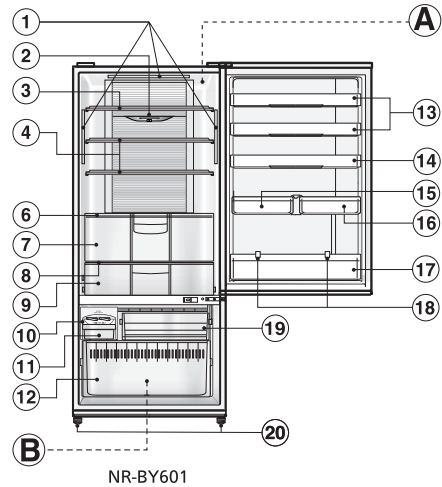

INVERTER

Hanya untuk model.
- NR-BY551
- NR-BY601

Tombol FREEZER CONTROL

Tombol ENERGY SAVING

Tombol QUICK FREEZING



21

Bagian ini ditunjukkan di bagian depan produk.

FITUR KHUSUS

1) NON-FLON

Unit ini total menggunakan BAHAN NON-FLON baik untuk refrigeran (Iso-butana (R600a) untuk NR-BY551, NR-BY601) dan untuk insulasi (Siklo-pentana). Jadi, lemari es ini tidak merusak lapisan ozon bumi dan hampir tidak mempengaruhi pemanasan global.

2) INVERTER (Untuk Seri NR-BY551 dan Seri NR-NR-BY601)

Motor bekerja pada kecepatan yang berbeda, sesuai dengan perubahan temperatur dalam kompartemen. Ketika temperatur stabil, motor bekerja pada kecepatan yang lebih rendah (hemat energi dan tidak berisik).

Ketika pendinginan yang kuat dibutuhkan, motor akan bekerja pada kecepatan yang lebih tinggi.





DAFTAR ISI

Identifikasi komponen-komponen.....	15	Mengeluarkan nampan untuk dibersihkan	24
Daftar isi, Instalasi	16	Pindahkan kotak sayuran dan kotak	
Tindakan pencegahan	17	penyegar untuk dibersihkan	25
Peringatan untuk pemakaian.....	19	Melepas kotak freezer bawah untuk dibersihkan	25
Pengontrol suhu	20	Melepas rak telur, rak botol dan rak kompartemen	
Tampilan kontrol inverter	22	wadah kiri/kanan untuk dibersihkan	25
Penyimpanan makanan, Penyimpanan makanan di		Panduan Pemakaian Lemari Es.....	26
ruang freezer, Cara membuat es.....	23	Pemecahan masalah.....	26
Cara membersihkan lemari es	24	Spesifikasi, Catatan.....	27

INSTALASI

- Lemari es harus diletakkan di tempat yang mempunyai sirkulasi udara yang baik. Harus terdapat jarak antara bagian atas lemari es dan langit-langit kira-kira 30cm, dan jarak antara bagian belakang lemari es kira-kira 10cm, dan jarak antara sisi kanan dan kiri lemari es 5cm.
- Jangan meletakkan lemari es di tempat yang lembab karena dapat menyebabkan karat dan menyebabkan kerusakan elektrik.
- Jangan menaruh lemari es di tempat yang terkena sinar matahari secara langsung karena panas dapat menyebabkan kenaikan suhu.
- Saat memindah atau menggeser lemari es, lepas semua nampan dan pastikan tidak ada air di dalam lemari es. Putar kaki penyejajar hingga yang terpendek, lalu pindahkan lemari es dan pasang di lokasi tersebut, atur kembali kaki penyejajar untuk mengunci pada tempatnya.
- Lemari es tanpa steker arde/grounding harus dihubungkan dengan koneksi arde/grounding untuk mencegah bahaya kebocoran listrik.
- Saat memindahkan atau mengangkat lemari es, keluarkan semua rak dan periksa apakah ada air dalam lemari es.
- Lampu LED lemari es, dirancang khusus untuk lemari es ini, tidak dirancang untuk diganti sendiri. Jika Anda memerlukan pergantian, silakan hubungi Pusat Layanan Panasonic.

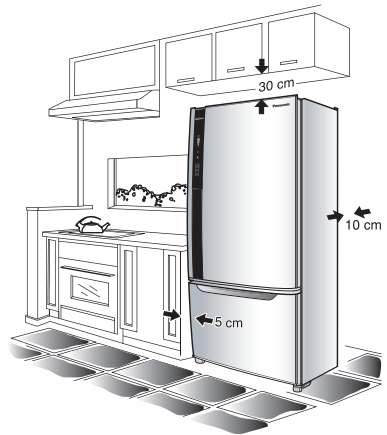

Keterangan



Lampu yang ada di kotak sayuran menyalakan LED yang berfungsi untuk menjaga kesegaran dan meningkatkan Vitamin C pada sayur dan buah. Jika Anda membutuhkan pergantian atau memiliki masalah dengan lampu ini, silakan hubungi Pusat Layanan Panasonic.

Untuk keselamatan, sambungan pentanahan harus dibuat.

(Untuk refrigerator dengan steker (steker 2-pin) tanpa dilengkapi kabel pentanahan)

Sambungan pentanahan akan mencegah bahaya akibat kebocoran arus listrik.

Sambungan pentanahan dapat dibuat dengan 2 cara sebagai berikut:

1. Jika stop kontak pentanahan telah disiapkan untuk soket (soket steker), sambungkan kabel pentanahan ke sekrup yang digunakan untuk sambungan pentanahan di bagian belakang bawah refrigerator (terkait sekrup yang digunakan untuk sambungan pentanahan, perhatikan simbol ) seperti ditunjukkan pada gambar ①.
2. Jika soket (soket steker) belum dilengkapi dengan stop kontak pentanasambungkan kabel pentanahan ke sekrup di bagian bawah refrigerator, (terkait sekrup yang digunakan untuk sambungan pentanahan, perhatikan simbol ). Kemudian sambungkan ujung lainnya ke batang pentanahan seperti ditunjukkan pada gambar ②.

Tempat yang dilarang untuk pemasangan sambungan pentanahan

- Pipa gas dan pipa suplai air (bahaya akibat kejutan listrik atau ledakan).
- Kabel pentanahan dari pesawat telepon dan batang anti petir (bahaya terkena petir).

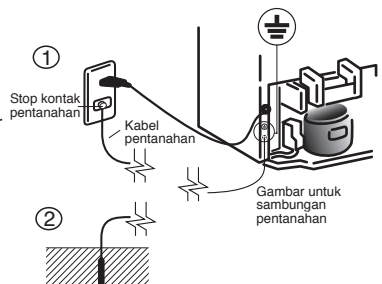
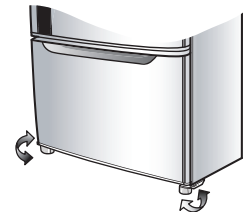



TINDAKAN PENCEGAHAN



PERINGATAN

tanda ini berarti
[dapat mengakibatkan luka berat atau kematian]



PERHATIAN

tanda ini berarti
[dapat mengakibatkan luka atau kerusakan alat]

Contoh keterangan symbol-simbol yang digunakan dalam petunjuk ini sebagai berikut.



Tanda ini berarti dilarang untuk melakukan.



Tanda ini berarti harus dilakukan.



PERINGATAN



Gunakan tegangan yang sesuai dan letakkan kulkas dekat kotak kontak.

Tegangan listrik untuk kulkas anda ada di label pada pintu atau bagian luar kabinet. Tempatkan tusuk kontak kulkas anda dekat dengan kotak kontak, jadi tidak perlu kabel tambahan.



Jangan menyentuh kompresor atau pipa.

Pada area ini temperatur menjadi tinggi, sehingga akan terjadi kecelakaan bila anda menyentuhnya.

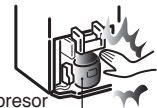

Kompresor



Jangan menghubungkan atau mencabut tusuk kontak dengan tangan basah.

Dapat menyebabkan keseterum.



Sediakan satu tusuk kontak untuk lemari es.

Hindari menghubungkan banyak perangkat ke tusuk kontak yang sama untuk lemari es.

Jangan menggunakan tusuk kontak yang tidak berkualitas. Jangan menggunakan tusuk kontak kabel listrik yang rusak. Buka gulungan kabel untuk melepaskan panas.

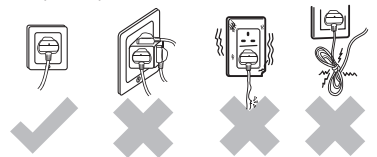

Bersihkan debu secara periodik dari tusuk kontak.

Debu yang terkumpul pada tusuk kontak dapat menyebabkan kegagalan insulasi dengan kelembaban dan menyebabkan kebakaran. Cabut tusuk kontak dan lap dengan kain kering.



Kabel atau tusuk kontak jangan sampai rusak.

Jika kabel atau tusuk kontak rusak, dapat menyebabkan kebakaran atau keseterum. Harap hubungi dealer atau pusat layanan terdekat Anda.



Kotak kontrol hanya boleh dibuka oleh petugas resmi.

Dapat membahayakan, atau sengatan listrik.



Jangan mencoba untuk membongkar, memperbaiki atau memodifikasi lemari es sendiri.

Anda bisa terluka atau lemari es akan rusak. Jika anda ingin memperbaiki lemari es, tanyakan ke dealer atau layanan perbaikan terdekat.

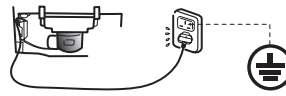

Jika lemari es anda menggunakan tusuk kontak dengan arde, maka gunakan juga kotak kontak yg menggunakan arde untuk mencegah terjadinya kebocoran listrik.

Pastikan menekan tusuk kontak dgn baik pada stokontaknya.





TINDAKAN PENCEGAHAN



PERINGATAN



Jangan merusak rangkaian pendingin (perpipaan di bagian belakang). Refrigeran yang mudah terbakar dapat menyebabkan kebakaran dan memicu ledakan.

Jangan menggunakan perangkat elektrik seperti pengharum ruangan di dalam kulkas. (Apabila refrigeran bocor, dapat menyebabkan kebakaran karena percikan api dari kontak.)

Jangan mengisi celah di sekitar lemari es. (Jika refrigeran mengalami kebocoran, dapat terjadi kebakaran.)



- Jika Anda mendeteksi bau terbakar, cabut kabel daya.
- Jika Anda mendeteksi kebocoran gas (seperti gas elpiji), buka ventilasi udara di dapur.
- Digunakan refrigeran yang dapat terbakar. Apabila sirkuit pendingin (pipa) rusak, buka jendela untuk memberikan ventilasi udara ke dalam dapur dan hubungi dealer tempat pembelian. (Karena dapat menyebabkan korslet, percikan api atau ledakan)
- Perawatan harus dilakukan hanya di bengkel dan oleh orang yang berkompeten.



Jangan membiarkan anale-anale bergantung pada pintu lemari es. Lemari es akan berbalik menimpa anak-anak. Anak-anak harus diawasi untuk memastikan bahwa mereka tidak bermain-main dengan lemari es.



Jangan menyimpan larutan kimia atau spesimen. Lemari es yang digunakan di rumah tidak memerlukan kontrol yang ketat.



Jangan menaruh wadah air seperti akuarium atau vas bunga di atas lemari es. Air yang tumpah akan mengakibatkan kerusakan insulasi pada komponen elektrik dan dapat berakibat kesetrum atau terbakar.



Jangan menggunakan perangkat mekanis atau sejenisnya untuk mempercepat proses pelelehan, selain yang direkomendasikan oleh pabrik.



Sebelum membuang lemari es, lepaskan semua seal pintu untuk mencegah anak-anak terkunci di dalam lemari es.



Sesuai dengan peraturan setempat, Cyclopentana digunakan untuk insulasi lemari es ini. Bila anda membuang lemari es ini, harap lakukan dengan cara yang benar dan jangan membuangnya dengan membakar.





PERHATIAN



- Saat membuka lemari es hati-hati agar tidak menjepit tangan orang lain yang memegang pintu lemari es.
- Jaga jarak antar pintu agar tidak menjepit tangan anda saat menutup.



- Pegang handel saat memindahkan lemari es.

PERINGATAN UNTUK PEMAKAIAN

- Jangan membekukan botol kaca dalam freezer. Botol kaca akan meledak atau pecah.
- Jangan menempatkan makanan hangat/panas ke dalam lemari es.
- Jangan membersihkan lemari es dengan larutan atau bahan kimia. Hal tersebut dapat menyebabkan kerusakan dan korosi pada permukaan.
- Jangan menempatkan barang yang bersuhu di atas 60°C di atas lemari es, dapat merusak bagian atas lemari es.
- Saat mencabut kabel, biarkan selama 10 menit sebelum menghubungkan kembali. Jika tidak, kompresor tidak akan berfungsi.
- Lemari es ini tidak diperuntukkan bagi orang (termasuk anak-anak) yang memiliki kekurangan fisik, panca indera, atau mental, atau kurang pengalaman dan pengetahuan, kecuali telah terlebih dahulu diberi pengarahan atau petunjuk tentang cara penggunaan lemari es oleh orang yang bertanggung jawab atas keselamatannya.





PENGONTROL SUHU

Kontrol suhu ruangan lemari es

Model : NR-BY551 and NR-BY601

Model : NR-BY551M and NR-BY551S



Suhu dapat diatur dengan 1-3 tingkat
Tanda nomor dan tingkat pendinginan

“MIN” Lebih tinggi sekitar. 5°C ~ 10°C

“MED” Sekitar. 2°C ~ 7°C

“MAX” Lebih rendah sekitar. -1°C ~ 4°C

Kontrol suhu ruangan freezer

Model : NR-BY551 and NR-BY601

Suhu dapat diatur dengan 1-3 tingkat
Tanda nomor dan tingkat pendinginan

Model : NR-BY551M and NR-BY551S

Suhu dapat diatur dengan 1-3 tingkat
Tanda nomor dan tingkat pendinginan

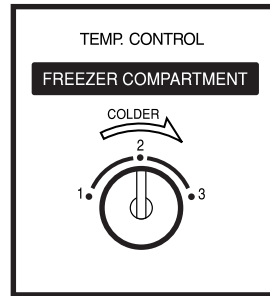
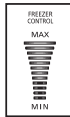

“MAX” Lebih rendah sekitar. -19°C ~ -24°C

Sekitar. -17°C ~ -22°C

“MIN” Lebih tinggi sekitar. -13°C ~ -18°C

Nomor “1” Lebih tinggi sekitar. -13°C ~ -18°C

Nomor “2” Sekitar. -17°C ~ -22°C

Nomor “3” Lebih rendah sekitar. -19°C ~ -24°C

Keterangan

Saat mengoperasikan lemari es untuk pertama kalinya, setelah menyambung aliran listrik, atur suhu ke posisi “MIDDLE” untuk tiap kontrol dan tinggalkan selama 24 jam untuk pendinginan yang efektif. Kemudian, atur suhu sesuai yang diinginkan. Jika Anda ingin menghemat energi, jangan mengatur suhu lebih rendah dari kondisi pengoperasian sesungguhnya.





PENGONTROL SUHU



Lemari es ini dirancang khusus untuk penggunaan tertentu yang cocok, di mana Anda dapat mengubah suhu hingga 9 tingkat dengan penjelasan sebagai berikut.

Cara mengoperasikan mode “9 tingkat”

1. Atur tampilan LED ke “MIN” dengan tombol “Freezer control”.
2. Tekan tombol “Freezer control” (selama 10 detik) sampai tampilan LED kembali menunjukkan posisi “MIN”.
3. Atur mode “9 tingkat” di tabel berikut dengan menekan tombol “Freezer control”.

Untuk mereset pengaturan mode “9 tingkat”

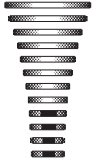
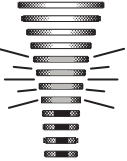
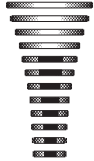
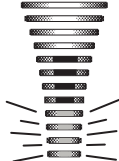
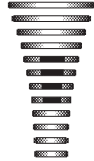
Ulangi langkah 1 dan 2, dan lemari es akan kembali ke mode operasi normal.

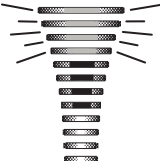
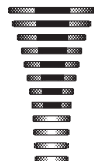
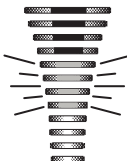
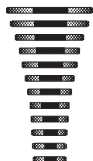
Tingkat Pendinginan	Minimum 				
Langkah	1	2	3	4	5
TAMPILAN LED KONTROL FREEZER					
Tingkat Pendinginan					Maksimum
Langkah	6	7	8	9	
TAMPILAN LED KONTROL FREEZER					

 Menyala

 Berkedip







TAMPILAN KONTROL INVERTER

Cara mengoperasikan mode “ENERGY SAVING” (NR-BY551 dan NR-BY601)

■ ENERGY SAVING

ON	Tekan tombol “ENERGY SAVING” (Lampu LED biru  menyala)
↓	
} Suhu bagian dalam sedikit lebih tinggi dari mode normal.	
OFF	Tekan tombol “ENERGY SAVING” kembali dan akan kembali ke mode normal (Lampu LED biru  mati)





Keterangan

- Fungsi deodorizer kurang efektif daripada mode normal.
- Jika pintu lemari es sering dibuka dapat menaikkan suhu dalam.
 - * Saat suhu dalam semakin tinggi, putaran kompresor secara otomatis meningkat dan suhu dalam menurun.

Cara mengoperasikan mode “QUICK FREEZING” (NR-BY551 dan NR-BY601)

■ QUICK FREEZING





ON	Tekan tombol “QUICK FREEZING” (Lampu LED biru  menyala)
↓	
} 150 menit mode “QUICK FREEZING”.	
OFF	Sistem akan berhenti beroperasi secara otomatis saat waktu mencapai 150 menit dan kembali ke mode normal (Lampu LED biru  mati)



Keterangan

- Jika anda ingin menghentikan pengoperasian, tekan tombol “QUICK FREEZING”.
- Lampu LED biru  berkedip berarti sistem pelelehan sedang bekerja, mode “QUICK FREEZING” akan memulai tepat setelah operasi pelelehan selesai.
- Pengontrol suhu FC tidak beroperasi selama mode “QUICK FREEZING” (Rotasi kompresor pada tingkat maksimum pada mode “QUICK FREEZING”).

■ Lain-lain

- Sesuai dengan urutan fungsi, “QUICK FREEZING” lebih diprioritaskan dibanding mode “ENERGY SAVING”.
- Saat menekan kedua tombol “QUICK FREEZING” dan “ENERGY SAVING” bersamaan.
 1. Lampu LED biru  dan Lampu LED biru  (“QUICK FREEZING” dan “ENERGY SAVING”) menyala.
 2. Setelah mode “QUICK FREEZING” selama 150 menit telah selesai dan lampu LED biru  telah mati, mode “ENERGY SAVING” akan mulai beroperasi.
 3. Lampu LED biru  dari mode “ENERGY SAVING” akan terus menyala dari awal sampai Anda menekan tombolnya kembali.
- Saat menekan tombol “QUICK FREEZING” saat mode “ENERGY SAVING”, lampu LED biru  akan menyala. Mode “QUICK FREEZING” akan mulai beroperasi dan mode “ENERGY SAVING” akan berhenti.





PENYIMPANAN MAKANAN

1. Bersihkan makanan dan pembungkus atau wadah sebelum dimasukkan ke dalam lemari es.
2. Makanan seperti sayuran, daging, ikan sebaiknya dibungkus plastik film atau dikemas dalam kotak sebelum dibekukan atau didinginkan dalam lemari es. Hal ini untuk menjaga kesegaran dan mencegah bau tak sedap.
3. Jangan memenuhi isi lemari es. Harus terdapat jarak antar makanan untuk memelihara efek pendinginan.



PENYIMPANAN MAKANAN DI RUANG FREEZER



Penyimpanan Maksimal

Jika makanan yang dimasukkan melebihi tepi wadah ini, pendinginan akan memburuk atau ruang akan membeku.

CARA MEMBUAT ES

LANGKAH

1. Tarik nampan es.
2. Isi nampan es dengan air sampai batas ketinggian air, kemudian taruh di belakang.
3. Untuk mengeluarkan es, PELINTIR tempat es SEARAH JARUM JAM. Es batu akan jatuh ke dalam kotak es.

Keterangan

Jangan menuang air ke kotak es untuk membuat air, karena akan membuat kotak es retak.

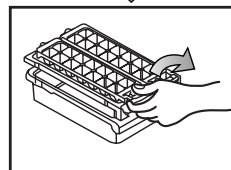
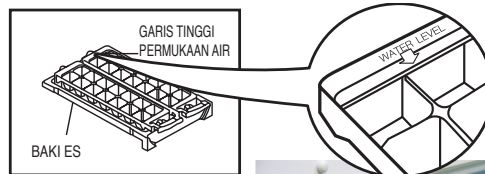



CARA MEMBERSIHKAN LEMARI ES

Memberi sikan

Cabut kabel sebelum membersihkan. Bersihkan dengan air hangat.

Jika lemari es sangat kotor, gunakan air hangat dan sabun dengan menggunakan kain yang halus.

Bersihkan sisa sabun menggunakan kain yang halus.

Membersihkan eksterior

Bersihkan bagian luar lemari es dengan air hangat dan sabun dengan menggunakan kain yang halus.

Setelah mengelap sisa sabun dengan menggunakan kain yang halus kemudian lap kembali dengan kain halus yang kering. Jangan menggunakan larutan kimia atau sabun dengan campuran asam karena akan tertinggal pada lemari es. Bersihkan lemari es paling sedikit sekali dalam satu bulan.

Cara membersihkan seal pembuka pintu.

- Pada area di dalam seal pembuka pintu, gel petroleum digunakan untuk menurunkan gesekan pada body lemari es. Anda dapat membersihkan seal pembuka pintu dengan mengelap perlahan-lahan dan hati-hati agar tidak mengelap gel petroleum.
- Seal pembuka pintu dirancang agar dapat diganti kembali saat mencapai usia maksimum.
- Saat membersihkan, jika seal keluar karena dorongan, tekan kembali ke dalam celah.

Titik tempat penggunaan gel petroleum

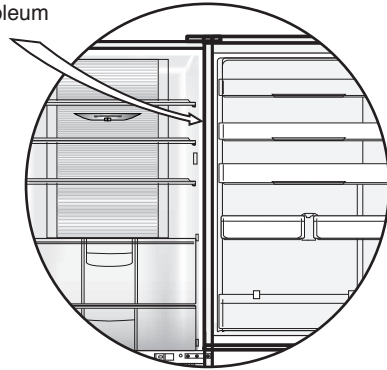

MENGELUARKAN NAMPAN UNTUK DIBERSIHKAN

- Saat mengeluarkan nampan, angkat sedikit bagian paling dalam baki untuk melepaskan kait samping dari lubang pengunci di dinding kabinet. Lalu, tarik baki ke arah Anda.



- Saat memasang nampan, dorong sampai ke ujung, lalu dorong bagian dalamnya ke bawah agar kait samping di lubang pengunci di dinding kabinet.

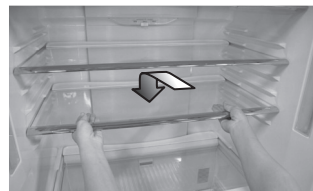

Keterangan

- Saat melepas baki yang ada di atas kotak sayuran, tarik dulu kotak sayurannya (Lihat halaman 25), lalu ikseperti dijelaskan di atas.
- Jika pada saat nampan dipasang tapi tidak mau mengunci, periksa untuk memastikan bahwa anda tidak memasang nampan yang salah.





PINDAHKAN KOTAK SAYURAN DAN KOTAK PENYEJUK UNTUK DIBERSIHKAN

■ Melepas kotak sayuran untuk dibersihkan.

1. Tarik handel kotak sayuran sambil diangkat sedikit.
2. Tarik kotak sayuran ke arah Anda.
3. Angkat, lalu lepaskan seluruhnya dari kotak sayuran.

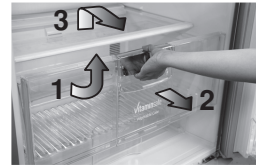

Catatan

Untuk menjaga vitamin sayur dan buah-buahan, tekan sampai mengunci dengan baik setelah menggunakan atau membersihkan rak sayuran.

■ Melepas kotak penyejuk untuk dibersihkan.

1. Tarik kotak penyejuk ke arah Anda.
2. Angkat, lalu lepaskan seluruhnya dari kotak penyejuk.



MELEPAS KOTAK FREEZER BAWAH UNTUK DIBERSIHKAN

1. Tarik laci freezer.
2. Naikkan sedikit bagian depan laci freezer lalu tarik laci freezer sampai berhenti.
3. Angkat kedua bagian kotak freezer bawah dan tarik ke atas untuk melepaskannya.

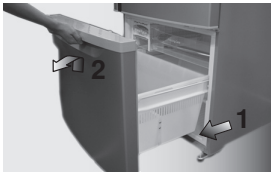

MELEPAS RAK TELUR, RAK BOTOL DAN RAK KOMPARTEMEN WADAH KIRI/KANAN UNTUK DIBERSIHKAN

- Saat melepas rak telur, rak botol, rak kompartemen wadah kiri/kanan naikkan rak dari bagian kiri dan kanan lalu tarik ke atas.

- Saat memasang rak telur, rak botol, rak kompartemen wadah kiri/kanan taruh di rak telur, rak botol, rak kompartemen wadah kiri/kanan dengan menempatkannya di kedua penopang, lalu tekan sampai menyentuh ujung penopang.

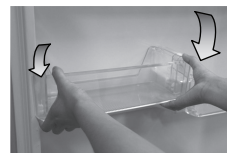
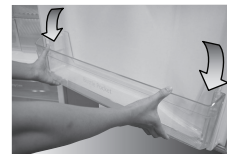
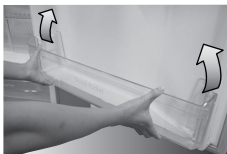



PANDUAN PEMAKAIAN LEMARI ES

1. Jangan terlalu sering membuka lemari es atau membukanya dalam waktu yang lama. Hal ini untuk mencegah tumpahnya air dari dalam lemari es dan mengurangi hawa dingin serta boros energi.
2. Jangan mendinginkan benda-benda yang tidak diperlukan atau makanan yang sulit membusuk seperti labu, bawang merah, bawang putih, kentang, dll karena akan mengakibatkan kelebihan beban pada kinerja lemari es dan membuang tempat dalam lemari es.
3. Atur suhu sesuai dengan kondisi pengoperasian normal untuk penghematan energi.
4. Jangan mendinginkan botol yang lebih besar dari rak atau nampan pintu, karena kalau ini terjadi pintu tidak akan dapat menutup sempurna dan akan menyebabkan kebocoran.
5. Sering-seringlah memeriksa segel bukaan pintu, karena harus tertutup rapat pada badan lemari es. Jangan sampai segel kotor atau rusak atau lebih buruk dari itu karena hawa dingin akan bocor dan menyebabkan boros energi.
6. Jika anda ingin meninggalkan rumah untuk beberapa hari atau tidak ada makanan yang didinginkan dalam lemari es, cabut kabel untuk penghematan daya. Dalam hal ini, anda dapat membersihkan lemari es dan membiarkan pintu terbuka untuk menghilangkan bau.
7. Bersihkan nampan saluran pada kompresor yang berada pada bagian belakang lemari es setiap tiga bulan untuk mencegah bau dari kelembaban.
8. Pipa pengering dan pipa penghangat hemat energi di sekitar kabinet lemari es digunakan untuk membantu mencegah "keringat" pada bagian luar kabinet tanpa mengkonsumsi energi. Hal ini akan menghangatkan dinding luar lemari es namun bukanlah sebuah kerusakan.
9. Botol minum air dan semacamnya semisal minuman ringan dan jus buah-buahan harus tertutup rapat untuk mencegah bau masuk ke dalam botol.

PEMECAHAN MASALAH

Sebelum memanggil layanan, periksa hal-hal berikut.

Lemari es tidak beroperasi.

- * Periksa apakah kondisi steker dan stop kontak masih bagus.
- * Periksa jika ada masalah pada sekering utama dan jaringan listrik rumah.

Lemari es tidak dingin sepenuhnya.

- * Periksa untuk memastikan bahwa tombol pengontrol suhu pada posisi yang benar.
- * Periksa apakah lemari es terlalu penuh dengan makanan atau apakah ada makanan panas di dalam lemari es.
- * Apakah lemari es terkena cahaya matahari secara langsung atau sumber panas?
- * Apakah pintu lemari es tertutup rapat? Apakah lemari es terlalu sering dibuka?

Terdapat embun di dalam atau di luar lemari es

- * Pengembunan dapat timbul pada permukaan kabinet ketika kelembaban tinggi, misalnya pada saat musim hujan atau ketika sirkulasi udara tidak baik.
- * Jika ada pengembunan di dalam, periksa apakah pintu tertutup rapat. Apakah lemari es terlalu sering dibuka atau dibiarkan terbuka dalam waktu yang lama? Apakah ada makanan panas di dalam lemari es?

Lemari es mengeluarkan suara berisik?

- * Periksa apakah lemari es berdiri seimbang atau terpasang dengan benar.
- * Periksa apakah ada objek lain yang bersentuhan dengan lemari es.





SPESIFIKASI

Seri MODEL		NR-BY551S NR-BY551M	NR-BY551	NR-BY601
Tingkat pembekuan (Freezer)		✳️ ❄️ ❄️ ❄️		
Kapasitas bersih (L) (ISO 15502)	Total	551		602
	Freezer	153		153
	Refrigerator	398		449
Dimensi Luar Panjang x Lebar x Tinggi (mm)		775 x 745 x 1,714		775 x 745 x 1,846
Berat Bersih (kg/lb)		82 / 181	80 / 176	86 / 190
Tipe Lemari Es		HFC-134a	R-600a	
Tingkat Tegangan (V) Tingkat Frekuensi (Hz)		Lihat label peringatan yang terpasang di bagian dalam kabinet		

CATATAN





اجزاء مماثلة

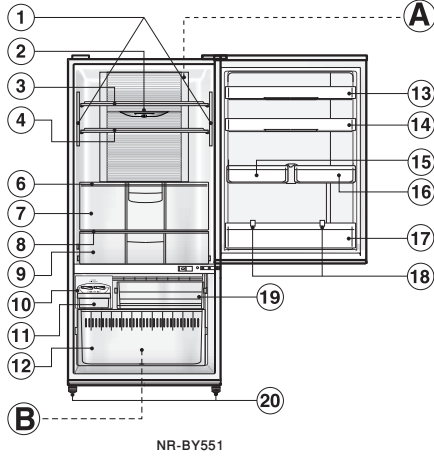

NR-BY551

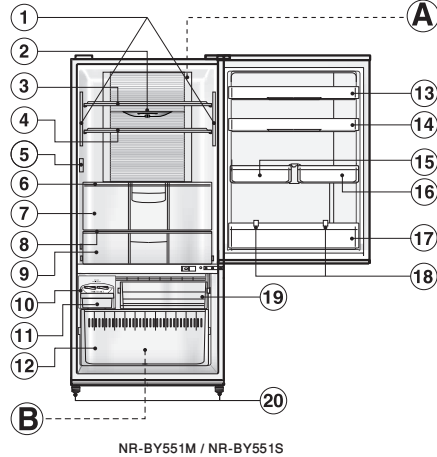

NR-BY551M / NR-BY551S

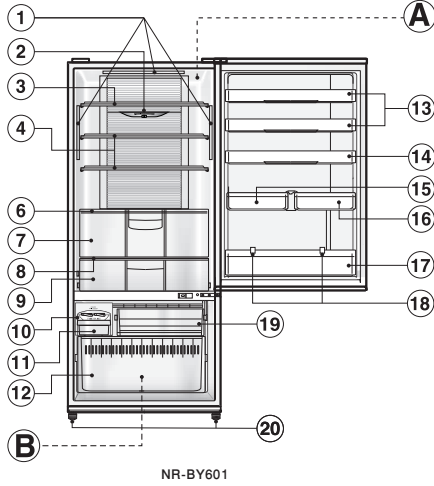

NR-BY601

A. حجرة التلاجة B. حجرة الفريزر

1. مصباح LED
2. ضابط درجة حرارة التلاجة
3. صينية صغيرة من الزجاج المقسى
4. صينية كبيرة من الزجاج المقسى
5. ضابط التحكم بدرجة حرارة الفريزر (NR-BY551M و NR-BY551S)
6. صينية هشة من الزجاج المقسى
7. المنعش
8. صينية مبردة من الزجاج المقسى
9. صينية زجاجية
10. صينية الثلج (كرات الثلج)
11. صندوق الثلج
12. درج التبريد السفلي
13. رف البيض
14. رف البيض مع صينية بيض
15. حجرة رف التخزين اليسرى
16. حجرة رف التخزين اليمنى
17. صندوق
18. حابسة انزلاق الفئاني
19. درج التبريد العلوي
20. مثبتة قابلة للتعديل
21. ضابط التحكم بدرجة حرارة الفريزر (NR-BY601 و NR-BY551)

INVERTER

فقط برای مدل
طرز NR-BY551 -
طرز NR-BY601 -

يظهر هذا الجزء في مقدمة المنتج.

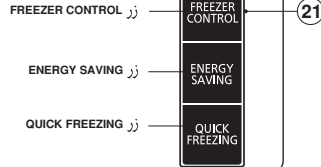

مزايا خاصة

NON-FLON (1)

تستخدم هذه الوحدة مواد نوعية من نوعية NON-FLON وهذا ينطبق على (أيزو بيوتان (R600a) للطرزات NR-BY551، NR-BY601 وعلى العزل (سايلكلوبنتان). لذلك فهذه التلاجة لا تلتصق بشبكة الأوزن ولا يكاد يكون لها أي تأثير على ظاهرة الإنحباس الحراري

INVERTER (2) (للطرزات التالية: NR-BY551 و NR-BY601)

وفقاً الى التغييرات التي تطرأ على درجة الحرارة في داخل الحجرة، سوف يدور المحرك بسرعة مختلفة. عندما تكون درجة الحرارة ثابتة، يدور المحرك بسرعة واطنة. (توفير الطاقة و ضوءاء منخفضة) عند الحاجة الى تبريد قوي، سوف تشتغل المحرك بسرعة عالية.

المحتويات

37.....	إخراج الصواني للتنظيف	28.....	أجزاء مماثلة
38.....	نزع صندوق حفظ الخضروات وصندوق التجميد للتنظيف	29.....	المحتويات التركيب
38.....	إزالة درج التبريد السفلي لأغراض لتنظيف	30.....	احتياطات للسلامة
	إزالة رف البيض، رف الزجاجات و حجرة رف التخزين اليمنى/اليسرى	32.....	تنبيهات حول طريقة الاستعمال
38.....	لأغراض التنظيف	33.....	التحكم بدرجة الحرارة
39.....	موجز بالتعليمات الخاصة بالثلاجة	35.....	عارضه ضابط الجول
39.....	دليل التحري عن الخلل وتصلحه	36.....	خزن الطعام تخزين الطعام في حجرة الفريزر كيفية عمل مكعبات الثلج
40.....	المواصفات ، مذكرة	37.....	كيفية تنظيف الثلاجة

التركيب

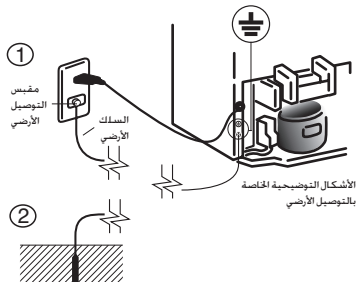
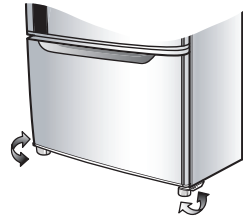
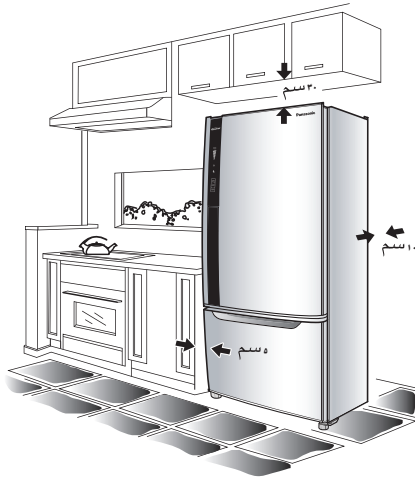

- يجب تركيب الثلاجة في موقع ذو تهوية جيدة، يجب ترك فراغ بين قمة الثلاجة والسقف لمسافة 30 سم على الأقل. بالإضافة الى ترك فراغ بين مؤخره الثلاجة لمسافة 10 سم على الأقل. وجوانب الثلاجة والجدار لمسافة 5 سم على الأقل.
- لاتضع الثلاجة في مكان رطب لأنه قد يسبب الصدأ وقد يحدث تسرب في التيار الكهربائي.
- لاتعرض الثلاجة الى أشعة الشمس المباشرة لأن الحرارة وأشعة الشمس تسببان بارتفاع درجة الحرارة.
- عند تحريك أو نقل الثلاجة، أخرج جميع الصواني وتأكد من عدم وجود ماء في الثلاجة، اضبط حامل الإستواء، ثم أنقل الثلاجة، تبناها في الموقع المراد واضبط حامل الإستواء للتأمين
- في حالة وضع الثلاجة على سطح غير مستو، اضبط حامل الاستواء لجعل الثلاجة تقف بشكل ثابت.
- في حالة الثلاجة التي بلافايس لسلك أرضي يجب توصيلها بوصلة أرضية لمنع خطر التسرب الكهربائي.
- لأن مصباح الوميض هذا مصمم خصيصا لهذه الثلاجة فليس له إلا بديل واحد، فإذا كنت تحتاج إلى استبداله فيرجى الاتصال بمركز خدمة باناسونيك.

تنبيه

اللمبة الموجودة في درج الخضار عبارة عن مصباح وامض، حيث تقوم بحفظ الطعام وتزيد فيتامين ج في الخضراوات والفاكهة، إذا احتجت إلى الإستبدال أو كانت هناك مشكلة بهذا المصباح المرجو الإتصال بمركز خدمات باناسونيك

للحفاظ على السلامة، يجب توصيل الطرف الأرضي.

(بالنسبة للثلاجة ذات المقبس سيمع التوصيل الأرضي الخطر الناتج من تسرب التيار الكهربائي.

يمكن توصيل الطرف الأرضي بطريقتين على النحو التالي:

1. في حالة وجود قابيس التأسيس مجهز للمقبس (طرف التوصيل)، قم بتوصيل الطرف الأرضي بالمسمار المستخدم في التوصيل الأرضي في الجزء السفلي خلف الثلاجة (فيهما يتعلق بالمسمار المستخدم للتوصيل الأرضي، يرجى ملاحظة الرمز Ⓧ) كما هو موضح في الرسم التوضيحي ①.

2. في حالة عدم توفر المقبس (طرف التوصيل) الجهاز بالتوصيل الأرضي، قم بتوصيل الطرف الأرضي بالمسمار الموجود في أسفل الثلاجة، (فيما يتعلق بالمسمار المستخدم للتوصيل الأرضي، يرجى ملاحظة الرمز Ⓧ)، ثم قم بتوصيل الطرف الآخر بالقضيب الأرضي في الشكل التوضيحي ②.

- أنابيب الغاز وأنابيب النزود بالمياه (خطر التعرض لصدمة كهربية أو الانفجار)
- الأسلاك الأرضية لأسلاك التلفون وأعمدة الإنارة (خطر التعرض للبرق)

احتياطات للسلامة

تحذير	تشير هذه العلامة [الى احتمالية حدوث اصابات خطيرة أو الموت]
تنبيه	تشير هذه العلامة [الى احتمالية حدوث جروح أو قصور في الاداء]

تم شرح أمثلة الرموز المستخدمة في هذا الدليل أدناه.

تشير هذه العلامات الى فعل ممنوع.	
تشير هذه العلامة الى فعل مطلوب عمله.	

<h3>تحذير</h3>	
<p>لا تلمس الضاغطة أو الأنيوب. ان درجة حرارة هذه المنطقة مرتفعة جداً. وسوف تتعرض لاصابة عندما تلمسها.</p> <p>الضاغطة</p>	<p>استخدم الفولطية الصحيحة وضعها قريبة من المأخذ الرئيسي للتيار. تمت الاشارة الى فولطية الثلاجة على العلامة الموجودة على الباب أو الموجودة في داخل الكابينة. وضع ثلاجتك قريبة من المأخذ الرئيسي للتيار الكهربائي حتى لا تحتاج الى استخدام سلك اضافي.</p>
<p>خصص قابس واحد للثلاجة فقط. تجنب توصيل عدة أجهزة بنفس قابس الثلاجة. لا تستخدم قابس رديء الجودة. وتجنب استخدام قابس أو سلك كهربائي تالف. انشر السلك على طول له تهوية الحرارة.</p>	<p>لا تقم بتوصيل الثلاجة أو فصلها بيد مبللة. قد ينتج عن ذلك حدوث صدمة كهربائية.</p>
	<p>ازل الغبار بشكل دوري من قابس الطاقة. قد ينتج عن تجمع الغبار على قابس الطاقة قصور المادة العازلة مع الرطوبة وامكانية اندلاع النار. افصل سلك الطاقة وامسحه بقطعة قماش جافة.</p>
<p>لا تفتح صندوق التحكم إلا بواسطة الفني المؤهل بالصيانة. يمكن أن يؤدي ذلك الى حدوث جروح. أو حروق. أو حدوث صدمة كهربائية.</p>	<p>لا تسمح بتلف السلك أو القابس. اذا تلف السلك أو القابس، قد يسبب ذلك اندلاع النار أو حدوث صدمة كهربائية. يرجى الرجوع إلى التاجر الذي اشتريته منه الثلاجة أو اقرب مركز خدمة.</p>
	<p>لا تحاول تفكيك، أو تصليح أو تعديل الثلاجة بنفسك. قد تصاب بجروح من جراء هذا العمل أو قد تصاب الثلاجة بخلل. اذا رغبت بتصليح الثلاجة، يرجى استشارة وكيلك أو اقرب مركز لخدمات الصيانة.</p>
<p>في حالة الثلاجة الملحق معها قابس لسلك الأرضي. يجب استخدام مقبس تغذية التيار مع توصيلة الأرضي لتفادي خطر التسرب الكهربائي. تأكد من دفع القابص بشكل كامل الى داخل مقبس تغذية التيار.</p>	

تحذير

<p></p> <ul style="list-style-type: none"> ● إذا شممت رائحة دخان فقم على الفور بفصل التيار الكهربائي عن الثلاجة. ● إذا شممت رائحة غاز ناجم عن تسرب فعليك بتهوية المطبخ (أو مكان وجود الثلاجة) ● المبردات المستخدمة قابلة للاشتعال. إذا كان لديك عطب في دائرة التبريد (المواسير) ، إفتح النوافذ لتهوية المطبخ واتصل بالموزع. (وإلا قد يسبب صدمة كهربائية ، إشتعال النار أو إنفجار) ● على أعمال الصيانة ألا تتم إلا في ورشة عمل من قبل شخص مختص 	<p></p> <p>احذر من إتلاف دائرة التبريد (المواسير التي في خلف الثلاجة). فإن سائل التبريد القابل للاشتعال يمكن أن يشتعل ويؤدي إلى انفجار. لا تستخدم الأجهزة الكهربائية كميزل الرائحة في الثلاجة. (إذا تسرب سائل التبريد ، قد تشتعل فيها النيران بسبب شرارات على الاتصالات.)</p> <p>لا تملأ الفراغ حول صندوق الخضر (إذا تسرب سائل التبريد. قد يتسبب في إشتعال النار)</p>
<p></p> <p></p> <p>لا تقيم بخزن مواد كيميائية أو عينات علمية. في الثلاجة المحصنة للاستعمال المنزلي لا يمكن حفظ مواد يتطلب خزنها حكم كامل</p>	<p></p> <p></p> <p>لا تسمح لأي طفل بأن يتعلق بباب الثلاجة. لأن الثلاجة قد تنقلب على الطفل. يجب مراقبة الأطفال لضمان عدم لعبهم بالثلاجة.</p>
<p></p> <p>لا تستخدم أجهزة ميكانيكية أو غيرها من الوسائل لتسريع عملية إزالة الثلج من غير تلك التي أوصى بها من قبل الشركة المصنعة</p>	<p></p> <p></p> <p>لا تقيم بوضع أية خزانات مائية مثل حوض السمك أو مزهرية فوق الثلاجة. قد يؤدي الماء المتناثر إلى تلف عازل المكونات الكهربائية وحدوث تسرب كهربائي أو اندلاع النار أو حدوث الصدمة الكهربائية.</p>
<p></p> <p>فيما يتعلق بالقوانين المحلية، تم استخدام مادة السيكلوبنتان للمادة العازلة لهذه الثلاجة. عندما تتخلص من هذه الوحدة، يرجى رميها بالطريقة الصحيحة. ولا تتخلص منها باستخدام النار.</p>	<p></p> <p>فيما يتعلق بالقوانين المحلية، تم استخدام مادة السيكلوبنتان للمادة العازلة لهذه الثلاجة. عندما تتخلص من هذه الوحدة، يرجى رميها بالطريقة الصحيحة. ولا تتخلص منها باستخدام النار.</p>



تنبيه



- أثناء فتح الثلاجة، اتخذ الحيطة اللازمة من عدم قرص يد شخص آخر يمسك بالباب.
- انتبه الى الفجوة الموجودة بين الأبواب. لأنها قد تقرص يدك أثناء غلق الباب.



- امسك مقابض الحمل عند نقل الثلاجة



تنبيهات حول طريقة الاستعمال



- لاتقم بتجميد قناني زجاجية في الفريزر. لأنها قد تنفجر أو تنكسر.

- لاتقم بخرن مواد غذائية ساخنة/ حارة في الثلاجة.

- لاتنظف الثلاجة بمادة أو سائل كيميائي. لأن هذا يؤدي الى تلف وتصدأ السطح.

- لاتضع اشياء تزيد حرارتها عن 60 درجة مئوية فوق الثلاجة. لانها قد تلتف السطح العلوي للثلاجة.

- عند فصل القابس، اتركه لمدة 10 دقائق قبل توصيله مرة أخرى. اذا لم تفعل ذلك، قد لاتتشغل الضاغطة.

- هذه الثلاجة غير مهيأة لكي يتم استعمالها من قبل اشخاص (بضمنهم الأطفال) لهم قابليات جسدية أو حسية أو عقلية محدودة. أو يفترقون الى الخبرة والمعرفة. مالم يتم ملاحظتهم أو تعليمهم بكيفية استخدام الثلاجة من قبل الشخص المسؤول عن سلامتهم.



التحكم بدرجة الحرارة

ضابط درجة حرارة حجرة التلاجة

طرزاز NR-BY551 و طراز NR-BY601
طرزاز NR-BY551M و طراز NR-BY551S

يمكن ضبط درجة الحرارة لـ 1-3 مستويات.

رقم الاشارة ومستوى التبريد

MIN أعلى بـ 5 درجة مئوية الى 10 درجة مئوية

MED حوالي 2 درجة مئوية الى 7 درجة مئوية

MAX أقل بـ 1- درجة مئوية الى 4 درجة مئوية



ضابط درجة حرارة حجرة الفريزر

طرزاز NR-BY551 و طراز NR-BY601

يمكن تعديل درجة الحرارة إلى الحد الأدنى MIN أو الحد الأعلى MAX
بشير إلى مستوى التشغيل والتبريد

طرزاز NR-BY551M و طراز NR-BY551S

يمكن ضبط درجة الحرارة لـ 1-3 مستويات.

رقم الاشارة ومستوى التبريد

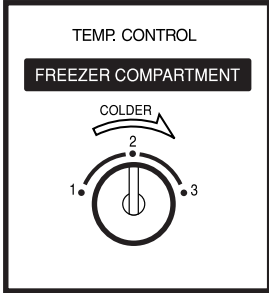

رقم « 1 » أعلى بـ 13- درجة مئوية الى 18- درجة مئوية

رقم « 2 » حوالي 17- درجة مئوية الى 22- درجة مئوية

رقم « 3 » أقل بـ 19- درجة مئوية الى 24- درجة مئوية



MAX أقل بـ 19- درجة مئوية الى 24- درجة مئوية

حوالي 17- درجة مئوية الى 22- درجة مئوية

MIN أعلى بـ 13- درجة مئوية الى 18- درجة مئوية

تنبيه

عند تشغيل التلاجة للمرة الأولى، وبعد توصيل القابس، أضببط درجة حرارة حجرة التلاجة على "MIDDLE" لكل حكم . وأتركها لمدة 24 ساعة لعملية تبريد فعالة. بعد ذلك درجة الحرارة التي تفضلها، وإذا رغبت في توفير الطاقة لا تضبط درجة الحرارة أقل من حالة التشعير الفعلية



التحكم بدرجة الحرارة

هذه الثلاجة مصممة خصيصا للإستعمال الخاص بحيث يمكن ضبط درجة الحرارة إلى تسع مستويات تفصيلية. والتفاصيل كما يلي

كيفية تشغيل وضع "تسع مستويات"

1. إضبط الحد الأدنى من خلال زر "التحكم في الفريزر"
2. إضغط زر "التحكم في الفريزر" (لمدة 10 دقائق) حتى يظهر الضوء على وضع "MIN"
3. أضبط "تسع درجات" بإتباع الجدول التالي عن طريق الضغط على زر "التحكم بالفريزر"

لإعادة تحديد وضع "تسع مستويات"

كرر الخطوات 1 و2 ثم تعود الثلاجة إلى الوضعية العادية

مستوى التبريد	الحد الأدنى				
خطوة	1	2	3	4	5
وضع التحكم بالفريزر LED					

مستوى التبريد	الحد الأقصى			
خطوة	6	7	8	9
وضع التحكم بالفريزر LED				

مضيء

يومض

عارضه ضابط المحول

كيفية تشغيل «توفير الطاقة» (طراز NR-BY551 و طراز NR-BY601)

■ توفير الطاقة

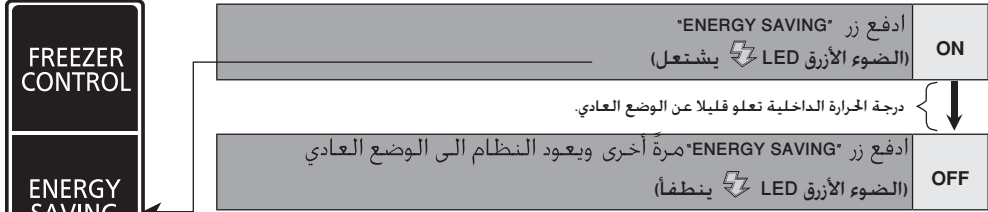

تنبيه

- تكون وظيفة ازالة الرائحة الكريهة أقل فعالية من الوضع العادي.
- يؤدي تكرار فتح الباب الى زيادة درجة الحرارة الداخلية.
- * عندما تصبح درجة الحرارة الداخلية عالية، فسوف يزداد دوران الضاغطة اوتوماتيكياً بشكل مؤقت لخفض درجة الحرارة الداخلية على نحو مناسب.

كيفية تشغيل «جميد سريع»

(طراز NR-BY551 و طراز NR-BY601)

■ جميد سريع

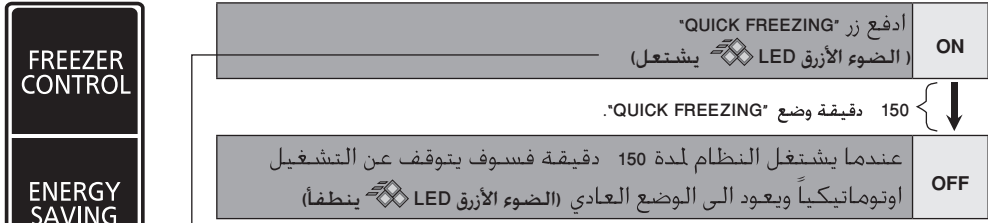

تنبيه

- إذا رغبت بايقاف التشغيل، ادفع زر "QUICK FREEZING".
- وميض الضوء الأزرق LED يدل على عملية الصقيع وضع "QUICK FREEZING" سيبدأ بالعمل مباشرة بعد أن تنتهي عملية الصقيع
- لا يشتغل مفتاح التحكم بالفريزر اثناء وضع "QUICK FREEZING" (الوضع "QUICK FREEZING" سوف تدور الضاغطة بأقصى مستوى)

■ أمور أخرى

- بحسب ترتيب الوظائف، سوف يكون لوضع "QUICK FREEZING" له الأولوية على وضع "ENERGY SAVING".
- عند ضغط زر "QUICK FREEZING" و "ENERGY SAVING" في نفس الوقت
- 1. الضوء الأزرق LED و الضوء الأزرق LED و "QUICK FREEZING" و "ENERGY SAVING" يشعل
- 2. بعد أن يشتغل نظام "QUICK FREEZING" لمدة 150 دقيقة وإنطفأ الضوء الأزرق LED يشعل وضع "ENERGY SAVING"
- 3. يستمر تشغيل الضوء الأزرق LED الخاص بوضع "ENERGY SAVING" من البداية حتى تضغط الزر مرة أخرى لإيقافه

- عندما تضغط زر "QUICK FREEZING" اثناء وضع "ENERGY SAVING" يشعل الضوء الأزرق LED.
- يبدأ وضع "QUICK FREEZING" بالإشتغال ويتوقف وضع "ENERGY SAVING"

خزن الطعام



١. نظف الأطعمة والتغليف أو الحاوية قبل ادخالها الى داخل الثلاجة.



٢. المواد الغذائية مثل الخضروات، اللحم، الأسماك، يجب تغليفها بشريط أو كيس بلاستيكي قبل تجميدها أو وضعها في الثلاجة. من أجل المحافظة على بقاها طازجة وتقادي الرائحة غير المرغوبة.



٣. لاحتفظ مواد أكثر من قابلية الثلاجة. يجب توفير فجوة بين المواد الغذائية المختلفة للمحافظة على فعالية التبريد.

تخزين الطعام في حجر الفريزر



السعة القصوى للتخزين

إذا تعدى الطعام نهاية الحاوية، يتدهور أداء التبريد أو قد تكسى الحجرة بالجليد.

كيفية عمل مكعبات الثلج

الخطوة

١. اسحب صينية الثلج الى الخارج.

٢. ضع ماء في صينية الثلج حتى خط مستوى الماء، وبعد ذلك ضع الصينية في مكانها.

٣. لاجراء مكعبات الثلج، حرك صينية الثلج باتجاه عقارب الساعة. سوف تسقط مكعبات الثلج داخل صندوق الثلج.

تنبيه

لاتسكب الماء على صندوق الثلج لعمل الثلج، والأ سوف ينكسر صندوق الثلج.

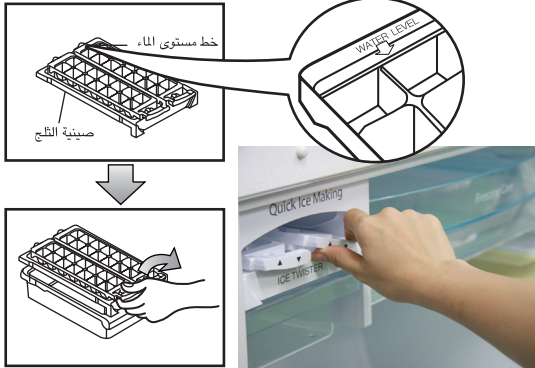



كيفية تنظيف الثلاجة

تنظيف الثلاجة من الداخل

دائماً افصل القابس قبل التنظيف. بعد ذلك، نظّف الثلاجة بماء دافئ. إذا كانت الثلاجة متسخة جداً، نظّفها بماء دافئ والصابون باستعمال قطعة قماش ناعمة. ثم امسح الصابون باستعمال قطعة قماش ناعمة ورطبة.

تنظيف الثلاجة من الخارج

نظّف السطح الخارجي للثلاجة بقطعة قماش مبللة بماء دافئ وصابون، بعد ذلك امسح الصابون باستعمال قطعة قماش ناعمة وبعدها امسح الثلاجة بقطعة قماش جافة. لاتستعمل المنظف الذي يحتوي على مزيج كيميائي أو صابون يحتوي على مزيج حامضي لأن هذه المواد قد تترك بقع على الثلاجة. نظّف الثلاجة مرة واحدة على الأقل.

كيفية تنظيف ختم فتح الباب

- عند منطقة ختم فتح الباب الداخلية، تم وضع هلام البترول لتقليل الاحتكاك بجسم الثلاجة. بمقدورك تنظيف ختم فتح الباب بمسحه بركة وكن حذراً من ازالة هلام البترول بشكل كامل.
- تم تصميم تثبيت ختم فتح الباب بحيث تكون قابلة لاعادة التبديل عندما تصل الى نهاية عمر الخدمة.
- عند التنظيف، اذا خرج الختم من الحز، ادفعه الى داخل الحز.

الاشارة حيث تم وضع هلام البترول.

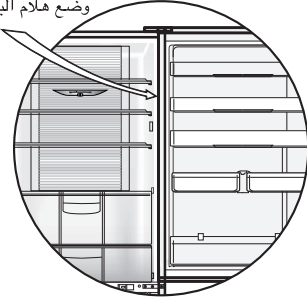

اخراج الصواني للتنظيف

عند تركيب الصينية،

ادفع حتى يصل للنهاية ثم قم بالضغط على الجزء الداخلي من الرف لأسفل لقفل الخالب الجانبية في فتحات القفل الموجودة في جدار الكابينة.



عند اخراج الصينية،

ارفع الجزء الداخلي من الرف لتحرير الخالب الجانبية من فتحة القفل الموجودة في جدار المقصورة. ثم قم بسحب الرف تجاهك.



تنبيه

- عند إزالة الرف الموجود أعلى درج الخضراوات، يرجى سحب درج الخضراوات أولاً (الرجاء اتباع التعليمات الواردة في الصفحة 38) وبعد ذلك قم بإزالة الرف كما هو موضح أعلاه.
- في حالة تركيب الصينية ولم يتم غلقها، تأكد من عدم قيامك بتركيب الصينية الخاطئاً.



نزع صندوق حفظ الخضروات وصندوق التجميد للتنظيف

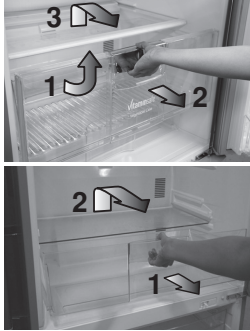

■ إزالة درج الخضراوات لأغراض التنظيف.

1. اسحب مقبض درج الخضراوات لأعلى قليلا.
2. قم بسحب الحاوية بإجهاك.
3. ارفعه لأعلى، ثم اسحب درج الخضراوات للخارج تماما.

تنبيه

للحفاظ على الخضروات والفواكه والحفاظ على الفيتامينات، المرجو الضغط حتى تستقر بشكل صحيح بعد استعمال أو تنظيف حاوية الخضروات

■ إزالة درج التبريد لأغراض التنظيف.

1. اسحب درج التبريد بجأهك.
2. ارفعه لأعلى، ثم اسحب درج التبريد للخارج تماما.

إزالة درج التبريد السفلي لأغراض لتنظيف

1. إسحب درج الفريزر بإجهاك
2. ارفع قليلا جبهة الفريزر ثم إسحب درج الفريزر حتى الحباسة
3. ارفع جانبي درج التبريد السفلي واسحبه للأعلى لإزالته.



إزالة رف البيض، رف الزجاجات و حجرة رف التخزين اليمنى/اليسرى لأغراض التنظيف

- عند تركيب رف البيض، رف الزجاجات، حجرة رف التخزين اليمنى/اليسرى ضع رف البيض، رف الزجاجات، حجرة رف التخزين اليمنى/اليسرى فوق الدعامتين، ثم اضغط حتى يصل إلى نهاية الدعامة.

- عند إزالة رف البيض، رف الزجاجات، حجرة رف التخزين اليمنى/اليسرى ارفع إلى الأعلى من الجانب الأيسر والأيمن واسحبه بإجهاك

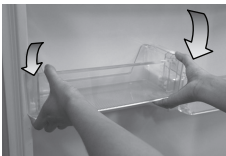
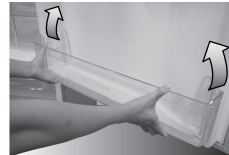
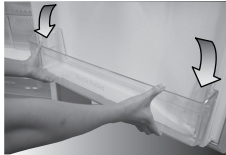



موجز بالتعليمات الخاصة بالثلاجة

1. لا تفتح الثلاجة بشكل متكرر أو تدعها مفتوحة لفترة طويلة من الزمن لأجل تفادي سقوط قطرات الماء إلى داخل الثلاجة والتي تؤدي إلى تبيد وإستهلاك الطاقة
2. لاتنقم بخزن اشياء غير ضرورية في الثلاجة أو اطعمة قاسية مثل اليقطين، أو الكراث، أو الثوم، أو البطاطس لأن هذه المواد تؤدي بالثلاجة الى ان تعمل فوق طاقتها وتبيد الفراغ المخصص للخرن من دون ضرورة لذلك.
3. اضبط درجة الحرارة الى حالة التشغيل الفعلية من أجل توفير الطاقة.
4. لا تقم بتبريد قنينة أكبر من رف الباب أو الصينية لأن الباب سوف لا يغلق بشكل كامل مما يؤدي إلى تسرب البرودة
5. افحص ختم الباب بشكل متكرر لأنه يجب غلقه على جسم الثلاجة بشكل كامل. لا تسمح بانساخ الختم أو تضرره أو تلفه لأن هذا يؤدي إلى تسرب البرودة وإستهلاك الطاقة من دون ضرورة لذلك
6. اذا كنت تنوي البقاء خارج المنزل لعدة أيام أو لم تكن هناك اطعمة في الثلاجة، يجب فصل القابس من أجل توفير الطاقة. في هذه الحالة، نظف الثلاجة ودعها مفتوحة نصف فتحة لتفادي الرائحة الكريهة.
7. نظف صينية التصريف الموجودة فوق الضاغطة في مؤخرة الثلاجة كل ثلاثة شهور لتفادي الرائحة التي تم توليدها من الرطوبة.
8. تساعد أنابيب مجفف توفير الطاقة وأنابيب التدفأة الموجودة حول الثلاجة تفادي "التعرق" الذي يحدث على السطح الخارجي للخرزانة من دون إستهلاك الطاقة. هذا يجعل السطح الخارجي للثلاجة دافئا ولكنه لا يدل على وجود خلل
9. يجب ختم قناني شرب الماء، وقناني المشروبات مثل الغاز وعصير الفواكه بشكل مغلق لتفادي دخول الرائحة إلى داخل القناني

دليل التحري عن الخلل وتصليحه

قبل إستدعاء الصيانة، يرجى التحقق من النقاط التالية

لا تشتغل الثلاجة

- * تحقق فيما إذا كان القابس والمقبس بحالة جيدة
- * تحقق فيما إذا كانت هناك مشكلة على الفاصمة الرئيسية والنظام الكهربائي في المنزل أو لا

لا يشتغل التبريد بشكل صحيح

- * تأكد من وضع قرص ضابط التحكم بدرجة الحرارة في الموضع الصحيح.
- * تأكد فيما إذا كانت الثلاجة تحتوي على أطعمة زائدة عن الحد المسموح به أو وجود أطعمة ساخنة داخل الثلاجة أو لا
- * هل الثلاجة معرضة لأشعة الشمس المباشر أو مصدر حراري
- * هل باب الثلاجة مغلق بشكل كامل؟ هل يتم فتح الثلاجة بشكل مستمر؟

يتولد البخار من داخل وخارج الخزانة

- * قد تظهر قطرات الماء التكتائف على سطح الخزانة عندما تكون الرطوبة عالية. مثلاً أثناء فصل الأمطار أو اذا كان دوران الهواء غير جيد.
- * إذا لاحظت وجود تكتائف الماء، تحقق فيما إذا تم غلق الباب بشكل كامل أم لا. هل يتم فتح الثلاجة بشكل متكرر أو تركها مفتوحة لفترة طويلة من الزمن؟ هل تم وضع أغذية ساخنة داخل الثلاجة؟

تقوم الثلاجة بتوليد ضوضاء.

- * تحقق فيما إذا تم تركيب الثلاجة على أرضية مستقرة أو مستوية
- * تحقق إذا حدث تماس بين شيء والثلاجة



المواصفات

NR-BY601	NR-BY551	NR-BY551S NR-BY551M	الطراز	
* ** *			معدل نجمة الفريزر	
602	551		المجموع	السعة الصافية (لتر) (ISO 15502)
153	153		الفريزر	
449	398		الثلاجة	
775 x 745 x 1,846		775 x 745 x 1,714		الأبعاد الخارجية (عرض × عمق × ارتفاع (مم))
86 / 190	80 / 176	82 / 181	الوزن الصافي (كجم/ليبرا)	
R-600a		HFC-134a		نوع التلاجة
يرجى الرجوع إلى بطاقة التصنيف المعلقة بداخل الكابينة.				الفلوطية المقدر (فولت) التردد المقدر (هرتز)

مذكرة



اجزای تشکیل دهنده

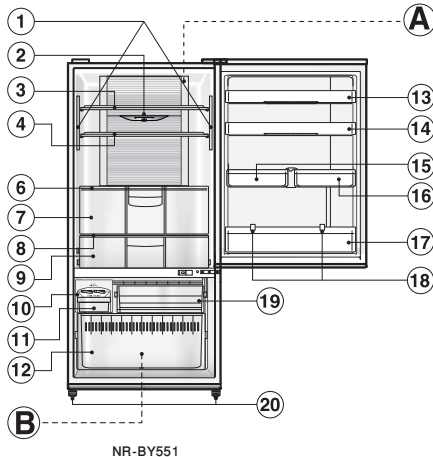

NR-BY551

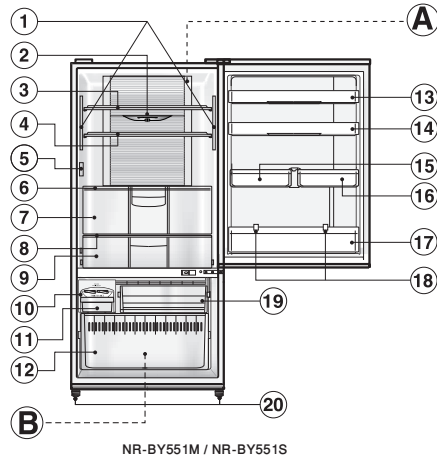

NR-BY551M / NR-BY551S

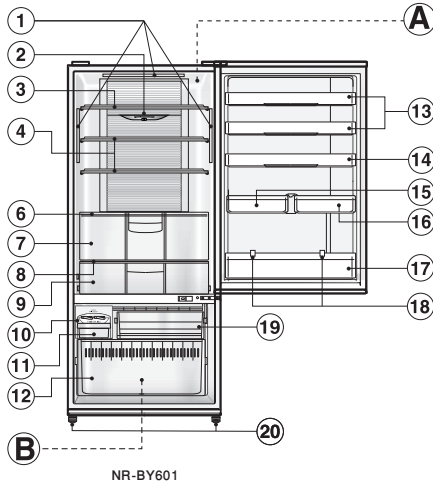

NR-BY601

A. محفظه یخچال

B. محفظه فریزر

1. چراغ دی یُد نورافشان
2. کنترل دمای یخچال
3. سینی شیشه ای مقاوم کوچک
4. سینی شیشه ای مقاوم بزرگ
5. کنترل کننده درجه حرارت فریزر (NR-BY551M, NR-BY551S)
6. سینی شیشه آبدیده تابدار
7. محفظه سبزیجات
8. سینی شیشه آبدیده سردشده
9. سینی شیشه ای
10. قالب یخ (قالب چرخان یخ)
11. قالب یخ
12. محفظه انجماد پایین
13. جا تخم مرغی
14. قفسه مواد غذایی سمت راست
15. جا تخم مرغی با سینی تخم مرغ
16. قفسه مواد غذایی سمت چپ
17. جای بطری
18. بطری مانع لغزش
19. محفظه انجماد بالا
20. پیچ قابل تنظیم
21. کنترل کننده درجه حرارت فریزر (NR-BY601, NR-BY551)

INVERTER

فقط برای مدل
سری NR-BY551 -
سری NR-BY601 -



این قسمت در جلوی محصول نشان داده می شود.

وضعیت های خاص

1 بدون FLON

این دستگاه از مواد NON-FLON هم به عنوان سردکننده (ایزوبوتان (R600a) برای NR-BY601, NR-BY551) و هم برای عایق کاری (سیکلوپنتان) استفاده می کند. بنابراین این یخچال به لایه ازن کره زمین آسیب نمی رساند و تقریباً هیچ تاثیری در گرمایش جهانی ندارد.

2 معکوس کننده (در سریهای NR-BY601 . NR-BY551)

بدلیل تغییرات درجه حرارت در داخل دستگاه، موتور با سرعتهای متفاوت می چرخد. هنگامیکه درجه حرارت ثابت شود، موتور بطور آهسته می چرخد. (صرفه جویی در برق و صدایی کمتر) هنگامیکه به خنک شدن زیادی نیاز است، موتور سریعتر می چرخد.



فهرست

50.....	خارج کردن سینی ها برای تمیز کردن	41.....	اجزای تشکیل دهنده
51.....	خارج کردن محفظه نگهداری سبزیجات و قسمت خنک کننده برای تمیز کردن	42.....	فهرست نصب
51.....	برداشتن محفظه انجماد پایین برای تمیز کردن	43.....	اخطارهای مربوط به ایمنی
	برداشتن قفسه تخم مرغ، قفسه قفسه/ بطری های مواد غذایی	45.....	احتیاطهایی در مورد استفاده
51.....	راست/چپ برای تمیز کردن	46.....	کنترل درجه حرارت
52.....	رهنمودهای در باره بکارگیری یخچال	48.....	صفحه کنترل معکوس کننده
52.....	رفع اشکال	49.....	مواد خوراکی، نگهداری خوراکی در بخش فریزر، نحوه یخ سازی
53.....	مشخصات، یادداشت	50.....	نحوه تمیز کردن یخچال

نصب

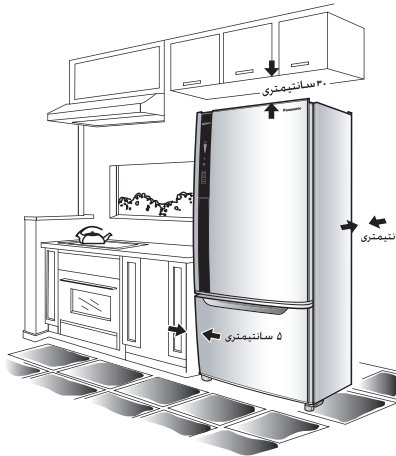

- یخچال را در مکانی باید قرار داد که هوا بخوبی جریان داشته باشد. باید مابین بالای یخچال و سقف حداقل ۳۰ سانتی متر فاصله وجود داشته باشد. همچنین فاصله بین پشت یخچال با دیوار باید ۱۰ سانتی متر باشد. و دیواره کناری یخچال و دیوار باید حداقل ۵ سانتی متر از هم فاصله داشته باشند.
- یخچال را در مکانهای با رطوبت بالا قرار ندهید چرا که باعث زنگ زدگی شده و نشئت الکتریکی ایجاد می کند.
- یخچال را در معرض تابش مستقیم خورشید قرار ندهید چرا که حرارت و آفتاب می تواند دما را افزایش می دهند.
- هنگام جابجا یا بلند کردن یخچال، همه سینیها را بردارید و مطمئن شوید هیچ آبی در یخچال نیست. سپس سطح پایه یخچال را تنظیم کنید و پس از جابجایی و نصب یخچال در جای دخواه، سطح پایه را برای قفل کردن تنظیم نمایید.
- اگر یخچال را روی سطحی ناهموار قرار دهید، پایه های زیر دستگاه را برای استوار کردن یخچال تنظیم نمایید.
- یخچالی که فیش اتصال زمین ندارد، باید به سیمی که متصل به زمین است وصل شود تا از خطر ناشی از نشتی جریان برق جلوگیری شود.
- چراغ LED یخچال ویژه‌ی همین یخچال طراحی شده و نباید توسط افراد غیرمجاز تعویض شود. لطفا در صورت نیاز به تعویض چراغ با مرکز خدمات پاناسونیک تماس بگیرید.

توجه

لامپ محفظه سبزیجات، یک لامپ LED چشمک زن است که کارکرد آن حفظ تازگی و افزایش ویتامین C در سبزیجات و میوه هاست. لطفا در صورت بروز اشکال یا نیاز به تعویض این چراغ با مرکز خدمات پاناسونیک تماس بگیرید.

به منظور ایمنی، اتصال زمین باید برقرار شود. (برای یخچال با پریز (پریز دو شاخه) بدون هرگونه سیم زمین)

اتصال زمین باعث جلوگیری از خطر ناشی از اتلاف برق می شود. اتصال زمین را به دو روش زیر می توان برقرار کرد:

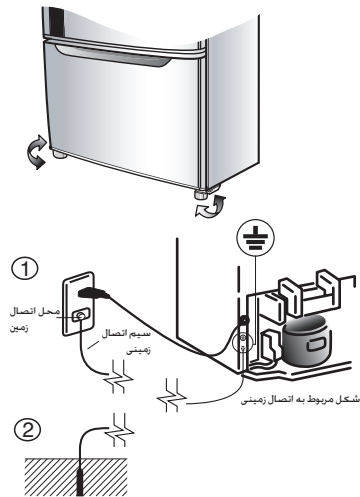

1. در مواردی که محل اتصال زمین برای سوکت تعبیه شده است (سوکت پریز)، سیم زمین را همانند شکل (⊕) به پیچ اتصال زمینی در قسمت ختانی پشت یخچال وصل کنید (در مورد پیچ اتصال زمینی، لطفا به علامت ① توجه کنید).
2. در مواردی که سوکت (سوکت پریز) به محل اتصال زمین مجهز نیست، سیم زمین را به پیچ پایین یخچال وصل کنید (در مورد پیچ اتصال زمینی، لطفا به علامت ⊕ توجه کنید) و سپس انتهای دیگر را مانند شکل ② به برگیر زمین وصل کنید.

نقاط ممنوع برای اتصال زمینی

- لوله های گاز و لوله های آب (وجود خطر شوک الکتریکی یا انفجار)
- سیمهای زمینی خطوط تلفن و تیر برق (وجود خطر احتراق)



اخطارهای مربوط به ایمنی

معنی این علامت اینست که [این حالت ممکن است موجب جراحات شدید یا مرگ شود]	هشدار
معنی این علامت اینست که [این حالت ممکن است موجب جراحات یا خرابی دستگاه شود]	احتیاط

نمونه ای از علامتهای استفاده شده در این دفترچه راهنما در زیر توضیح داده شده اند.

این علامتها اقدامات ممنوعه را مشخص می کنند.				
این علامتها اقدامات لازم را مشخص می کنند.				

هشدار	
<p>به کمپرسور یا لوله دست نزنید. این قسمت بسیار داغ می شود. و هنگام تماس با آن ممکن است موجب سوختگی شما شود.</p> <p>کمپرسور</p>	<p></p> <p>از ولتاژ مناسب استفاده کرده و یخچال را در نزدیکی پرز قرار دهید. میزان ولتاژ یخچال شما توسط برجسی می که بر روی درب یا داخل بدنه یخچال قرار دارد مشخص شده است. و همینطور یخچال را به اندازه کافی نزدیک به پرز برق قرار دهید تا مجبور به استفاده از سیم رابط نباشید.</p> <p></p>
<p>یک پرز را صرفا به یخچال خود اختصاص دهید. از اتصال دوشاخه های دیگر به پرزی که یخچال را به آن متصل کرده اید خودداری نمایید. از پرزهای با کیفیت نامطلوب استفاده ننمایید. از پرزها و سیمهای خراب استفاده نکنید. بست سیم را برای جلوگیری از گرم شدن سیم بازکنید.</p>	<p></p> <p>با دستان خیس یخچال را روشن یا خاموش نکنید. انجام این عمل باعث برق گرفتگی می شود.</p> <p></p>
<p></p> <p></p> <p></p> <p></p>	<p></p> <p>بطور مرتب گرد و غبار موجود بر روی پرز را پاک نمایید. جمع گرد و غبار بر روی پرز برق ممکن است بواسطه رطوبت هوا باعث از بین رفتن عایق شده و ایجاد آتش سوزی نماید.</p> <p></p>
<p>هرگز جعبه کنترل را باز نکنید مگر اینکار توسط سرویسکار انجام شود. ممکن است موجب جراحات، سوختگی، یا برق گرفتگی شود.</p>	<p></p> <p>نگذارید به سیم یا پرز برق آسیب وارد شود. چنانچه سیم یا پرز برق آسیب ببیند، ممکن است باعث آتش سوزی یا برق گرفتگی شود. لطفا با فروشنده محلی یا نزدیکترین مرکز خدمات مشاوره کنید.</p> <p></p>
<p></p> <p>چنانچه یخچال دارای سیم اتصال به زمین می باشد، باید برای جلوگیری از آتش سوزی و برق گرفتگی از پرزی که دارای اتصال به زمین می باشد استفاده کنید. مطمئن شوید که دوشاخه را بطور کامل داخل پرز قرار داده اید.</p>	<p></p> <p>هرگز شخصا اقدام به پیاده کردن قطعات، تعمیر یا دستکاری یخچال ننمایید. ممکن است به خودتان آسیب رسانده یا باعث ایجاد اشکال در یخچال شوید. چنانچه می خواهید یخچال را تعمیر کنید با نزدیکترین نمایندگی یا تعمیرگاه مجاز تماس بگیرید.</p> <p></p>

احتیاط

 <ul style="list-style-type: none"> • اگر بوی سوختگی حس کردید، سیم برق را قطع کنید. • اگر نشتی گاز (مانند گاز شهری) را حس کردید، هوای آشپزخانه را تهویه کنید. • از مواد سرد کننده قابل اشتعال استفاده شده است. اگر به مدار سرمایش (لوله ها) آسیب رسید، پنجره ها را باز کنید تا هوای آشپزخانه تهویه شود و با ناپندگی خود تماس بگیرید. (در غیر اینصورت ممکن است برق گرفتگی، آتش سوزی یا انفجار رخ دهد. • سرویس یخچال باید تنها در کارگاه و به دست افراد مجاز انجام شود. 	 <p>به مدار خنک کننده (لوله های پشت دستگاه) آسیب نرسانید ماده مبرد، قابل اشتعال است و ممکن است آتش گرفته و باعث انفجار شود. لطفا شکافهای پیرامون یخچال را پر نکنید. (اگر ماده سردساز نشت کند خطر آتش سوزی خواهد داشت.)</p> <p>از وسایل خانگی برقی مانند رف کهنده بوی بد در یخچال استفاده نکنید. (اگر یخچال نشتی داشته باشد، ممکن است به دلیل جرقه هایی که در اثر تماس ایجاد می شود، آتش بگیرد.)</p>
  <p>نمونه های شیمیایی و آزمایشگاهی را درون یخچال قرار ندهید. از یخچال خانگی نمی توان برای موادی که باید از کنترل ویژه ای برخوردار باشند استفاده نمود.</p>	  <p>اجازه ندهید که بچه ها از درب یخچال آویزان شوند. ممکن است یخچال روی آنها برگردد. برای ایمنی باید مراقب بچه ها باشید که با یخچال بازی نکنند.</p>
 <p>برای افزایش سرعت فرایند برفک گیری از دستگاههای مکانیکی یا ابزارهای دیگر بهره نگیرید مگر اینکه از سوی سازنده توصیه شده باشد.</p>	  <p>ظروف حاوی مایعات از قبیل تنگ ماهی یا گلدان را بالای یخچال نگذارید. آب ریخته شده ممکن است به عایق بودن قسمتهای الکتریکی صدمه زده و موجب نشت جریان الکتریکی، آتش سوزی یا برق گرفتگی شود.</p>
 <p>مطابق با قوانین محلی، سیکلو پنتان برای عایق بندی این یخچال استفاده شده است. هنگامیکه این دستگاه را دور می اندازید، لطفا آنرا با روش مناسبی از بین ببرید و هرگز آنرا آتش نزنید.</p>	 <p>قبل از دور انداختن یخچال، لطفا درزگیرهای درب آنرا باز کنید تا از قفل شدن و گیر کردن کودکان درون آن جلوگیری شود.</p>



تنبیه



- هنگام باز کردن درب یخچال مراقب باشید انگشت شخصی که در را نگهداشته گیر نکند.
- مراقب فاصله بین درها باشید.
- انگشتتان ممکن است هنگام بستن درب لای آن گیر کند.

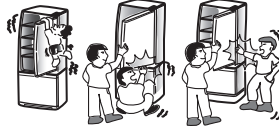

- هنگام جابجایی یخچال، اهرمهای جابجاکننده را نگه دارید.



احتیاطهایی در مورد استفاده



- بطریهای شیشه ای را درون فریزر قرار ندهید. بطریهای شیشه ای ممکن است بترکند یا شکسته شوند.

- مواد غذایی گرم/ داغ را درون یخچال قرار ندهید.

- هرگز یخچال را با مواد یا مایعات نشوینده تمیز نکنید. این عمل باعث می شود که بدنه دستگاه خراب شده و زنگ بزند.

- هرگز موادی را با دمای 60C در بالای یخچال نگذارید. چراکه موجب صدمه دیدن بالای یخچال می شود.

- بعد از کشیدن دوشاخه از برق. قبل از اینکه آنرا مجدداً به پریز بزنید مدت 5 دقیقه صبر کنید. در غیر اینصورت، کمپرسور ممکن است از کار بیافتد.

- این یخچال برای استفاده اشخاص (شامل کودکان) معلول، دارای اختلال حواس، یا فاقد تجربه و آگاهی طراحی نشده است. مگر اینکه آنها زیر نظارت باشند یا توسط شخص آگاهی روش استفاده از یخچال آموزش داده شده باشند.



کنترل درجه حرارت

قسمت کنترل کننده درجه حرارت یخچال

مدل: سری NR-BY601 و NR-BY551
مدل: سری NR-BY551S و NR-BY551M

درجه حرارت معمولاً بر روی ۱-۳ سطح مختلف قابل تنظیم است.

درجه تنظیمی و میزان برودت

MIN بالاتر تقریباً 10°C ~ 5°C

MED تقریباً 7°C ~ 2°C

MAX پایین تر تقریباً 4°C ~ -1°C



قسمت کنترل کننده درجه حرارت فریزر

مدل: سری NR-BY601 و NR-BY551

دما را می توان روی سطوح حداقل - حداکثر تنظیم کرد. مشخص کردن سطح کارکرد و سرما

مدل: سری NR-BY551S و NR-BY551M

درجه حرارت معمولاً بر روی ۱-۳ سطح مختلف قابل تنظیم است.

درجه تنظیمی و میزان برودت

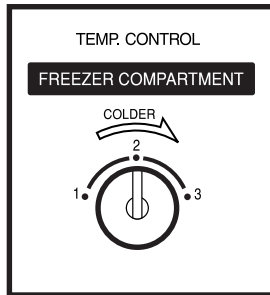

شماره "1" بالاتر تقریباً 18°C ~ -13°C

شماره "2" تقریباً 22°C ~ -17°C

شماره "3" پایین تر تقریباً 24°C ~ -19°C

MAX پایین تر تقریباً 24°C ~ -19°C

تقریباً 22°C ~ -17°C

MIN بالاتر تقریباً 18°C ~ -13°C

توجه

هنگام راه اندازی یخچال برای بار نخست، پس از زدن دوشاخه به برق، دمای بخش یخچال را روی درجه میانی ("MIDDLE") تنظیم کنید و 24 ساعت با آن کاری نداشته باشید تا عمل سردسازی به گونه موثری انجام شود. سپس دما را به دلخواه خودتان تنظیم کنید. اگر می‌خواهید در برق صرفه جویی کنید دما را پایینتر از وضعیت موجود تنظیم نکنید.



کنترل درجه حرارت





این یخچال ویژه‌ی کاربرد مناسب و اختصاصی طراحی شده و می‌تواند برای 9 درجه دمای گوناگون تنظیم گردد که جزئیات آنها در پی می‌آید.

شیوه به کارگیری حالت "9 درجه‌ای"

1. نمایشگر دی‌یُد نورافشان را با دکمه "کنترل فریزر" روی حداقل ("MIN") تنظیم کنید.
2. دکمه "کنترل فریزر" را (10 ثانیه) فشار دهید تا نمایشگر دی‌یُد نورافشان دوباره حالت میانی ("MIN") را نشان دهد.
3. با فشردن دکمه "کنترل فریزر"، حالت "9 درجه‌ای" را با پیروی از جدول زیر تنظیم کنید.

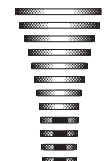
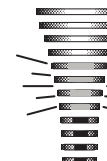
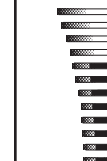
برای تغییر تنظیم حالت "9 درجه‌ای"

مراحل 1 و 2 را تکرار کنید سپس یخچال به حالت کارکرد عادی برمی‌گردد.

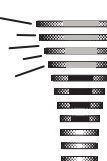
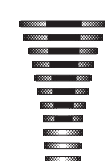
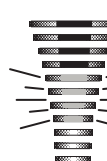
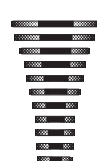
درجه خنکی	حداقل 				
مرحله	1	2	3	4	5
نمایشگر دی‌یُد نورافشان کنترل فریزر					
درجه خنکی					حداکثر
مرحله	6	7	8	9	
نمایشگر دی‌یُد نورافشان کنترل فریزر					

روشن

چشمک



صفحه کنترل معکوس کننده

نحوه عملکرد "ENERGY SAVING"

(سری NR-BY601, NR-BY551)

■ صرفه جویی در برق

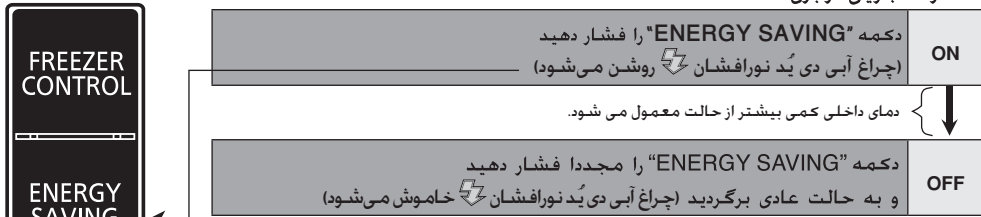

تذکر

- عملکرد بوزدایی نسبت به حالت عادی کاهش می‌یابد.
- باز و بسته کردن پشت سر هم می‌تواند دمای داخلی را افزایش دهد. * هنگامیکه درجه برودت داخلی افزایش می‌یابد. سرعت گردش کمپرسور بطور اتوماتیک بطور موقت و متناسب با کاهش درجه برودت داخلی افزایش می‌یابد.

نحوه عملکرد "QUICK FREEZING"

(سری NR-BY601, NR-BY551)

■ خنک کن سریع

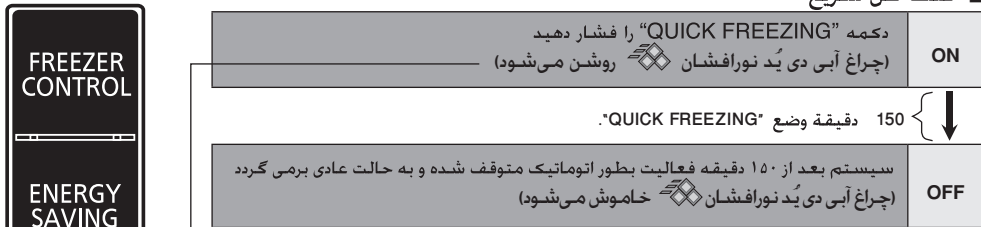

تذکر

- چنانچه مایل به توقف عملکرد می‌باشید. دکمه "QUICK FREEZING" را فشار دهید.
- چشمک زدن چراغ آبی دی یُد نورافشان به این معناست که سامانه برفک‌گیر در حال کار است. بیدرنگ پس از پایان کار برفک‌گیری. حالت "یخ زدن سریع" (QUICK FREEZING) آغاز خواهد شد.
- کنترل کننده درجه حرارت فریزر در حالت "QUICK FREEZING" کار نمی‌کند. (چرخش کمپرسور برای حالت "QUICK FREEZING" در بالاترین حد خود می‌باشد)

■ سایر موارد

- مطابق با ترتیب عملکردها. حالت "QUICK FREEZING" نسبت به حالت هنگامیکه بطور همزمان دکمه های هر دو عملکرد "QUICK FREEZING" و "ENERGY SAVING" را فشار می‌دهید

1. چراغ آبی دی یُد نورافشان و چراغ آبی دی یُد نورافشان و ("یخ زدن سریع" و "صرفه جویی در انرژی") روشن می‌شود.
2. پس از 150 دقیقه که حالت "یخ زدن سریع" به پایان برسد و چراغ آبی دی یُد نورافشان خاموش نشود حالت "صرفه جویی در انرژی" آغاز به کار می‌نماید.
3. چراغ آبی دی یُد نورافشان حالت "صرفه جویی در انرژی" از هنگام آغاز به کار آن تا هنگامی که برای متوقف کردنش دکمه را دوباره فشار دهید روشن می‌ماند.

- هنگام فشردن دکمه "یخ زدن سریع" در حالت "صرفه جویی در انرژی"، چراغ آبی دی یُد نورافشان روشن می‌شود. حالت "یخ زدن سریع" آغاز به کار می‌کند و حالت "صرفه جویی در انرژی" متوقف می‌گردد.



مواد خوراکی



۱. قبل از قرار دادن مواد خوراکی درون یخچال مواد غذایی و پاکت یا ظرف آنها را تمیز نمایید.



۲. مواد غذایی از قبیل سبزیجات، گوشت، ماهی قبل از فریز شدن یا قرار گرفتن در یخچال باید درون کیسه فریز یا جعبه بسته بندی شوند.



۳. درون یخچال را خیلی پر نکنید. برای ایجاد اثر خنک کننده بیشتر باید بین مواد غذایی فاصله ای وجود داشته باشد.

نگهداری خوراکی در بخش فریزر



حداکثر ذخیره سازی

اگر خوراکیهای جاداده شده از لبه ظرف بگذرد، ممکن است کار سردسازی با مشکل روبرو گردد یا محفظه برفک بگیرد.

نحوه یخ سازی

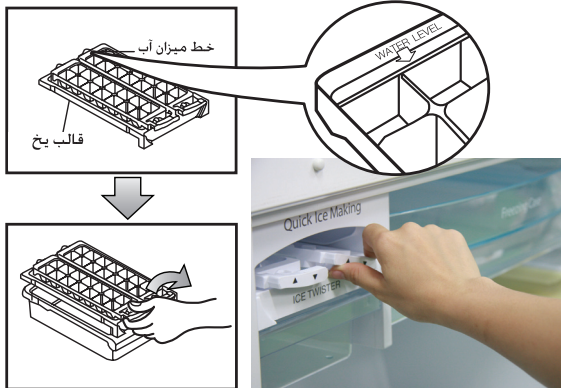

مراحل

۱. سینی یخ را بیرون بیاورید.
۲. قالب یخ را تا خط سطح آب پر کنید. سپس آنرا در سرجایش قرار دهید.
۳. برای خارج کردن قطعه های یخ، قالب یخ را در جهت عقربه های ساعت بچرخانید. قطعه های یخ درون ظرف مخصوص جمع آوری یخ می افتند.

تذکر

برای درست کردن یخ نباید آب را درون جا یخی بریزید. در غیر اینصورت جا یخی ممکن است ترک بخورد.



نحوه تمیز کردن یخچال

تمیز کردن درون دستگاه

همیشه قبل از تمیز کردن دستگاه دوشاخه را از پریز بکشید. سپس، یخچال را با آب ولرم بشویید. اگر یخچال خیلی کثیف است، آنرا به آب ولرم و مقداری صابون با استفاده از پارچه ای نرم بشویید. سپس صابون را بوسیله پارچه ای نرم و مرطوب پاک کنید.

تمیز کردن بیرون دستگاه

قسمت بیرونی یخچال را با آب و صابون بوسیله پارچه ای نرم و مرطوب پاک کنید. بعد صابون را با پارچه ای نرم پاک کرده و آنرا با پارچه نرم دیگری خشک کنید. از شوینده های حاوی مواد شیمیایی یا صابونهای اسیدی استفاده نکنید چرا که این مواد رنگ روی یخچال را می برند. یخچال را حداقل ماهی یکبار تمیز نمایید.

نحوه تمیز کردن درزگیرهای درب

- در قسمت داخلی درزگیرهای درب، به منظور کم کردن غاس و اصطحکاک با بدنه یخچال از مقداری ژل روغنی استفاده شده است. درزگیرهای درب را می توان به آرامی تمیز کرد طوریکه باعث پاک شدن ژل روغنی نشود.
- درزگیرهای درب طوری تعبیه شده اند که در صورت انقضای آنها بتوان آنها را تعمیر کرد.
- چنانچه در حین تمیز کردن، درزگیر از شیار خارج شد، آنرا مجددا داخل شیار قرار دهید.

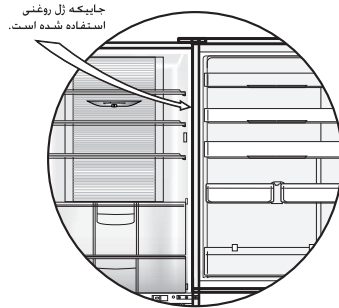

خارج کردن سینی ها برای تمیز کردن

■ هنگام خارج کردن سینی،

قسمت میانی سینی را کمی بلند کنید تا لبه های کناری از فرورفتگی های نگهدارنده روی دیواره اتاقک جدا شوند. سپس سینی را به طرف خود بکشید.

■ هنگام قرار دادن سینی،

آن را تا انتها فشار دهید و سپس قسمت میانی را به طرف پایین فشار دهید تا لبه های کناری آن روی فرورفتگی نگهدارنده دیواره اتاقک جفت شوند.

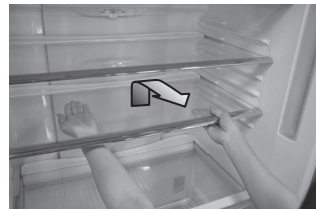

تذکر

- هنگام برداشتن سینی بالای قفسه سبزیجات، لطفاً ابتدا محفظه سبزیجات را بیرون بکشید (لطفاً از دستورالعمل صفحه 51 پیروی کنید) و سپس سینی را طبق دستورالعمل بالا بردارید.
- اگر در هنگام قرار دادن سینی بست ها جا نیافتادند، چک کنید که بطور اشتباه سینی دیگری را قرار نداده باشید.



خارج کردن محفظه نگهداری سبزیجات و قسمت خنک کننده برای تمیز کردن



■ برداشتن محفظه سبزیجات برای تمیز کردن.

1. دسته محفظه سبزیجات را اندکی بالا بکشید.
2. محفظه سبزیجات را به سمت خودتان بکشید.
3. محفظه سبزیجات را بلند کرده و سپس آن را به طور کامل بیرون بکشید.

هشدار

برای نگهداری میوه و سبزی و حفظ ویتامینهای آنها لطفاً پس از استفاده، جعبه سبزیجات را خوب هل بدهید تا بسته شود یا آن را پاک کنید.

■ برداشتن محفظه اجماد برای تمیز کردن.

1. محفظه اجماد را به طرف خود بکشید.
2. محفظه اجماد را بلند کرده و سپس آن را به طور کامل بیرون بکشید.

برداشتن محفظه اجماد پایین برای تمیز کردن

1. کشوی فریزر را به سوی خودتان بکشید.
2. جلوی کشوی فریزر را کمی بلند کنید. سپس کشوی فریزر را بکشید تا متوقف شود.
3. هر دو طرف محفظه اجماد پایین را بالا نگه دارید و آن را به سمت بالا بکشید تا برداشته شود.

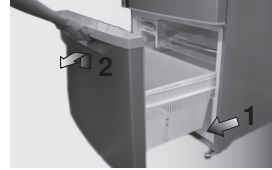

برداشتن قفسه تخم مرغ، قفسه قفسه/بطری های مواد غذایی راست/چپ برای تمیز کردن

■ هنگام وصل کردن قفسه تخم مرغ، قفسه بطری،

قفسه های مواد غذایی چپ/راست

قفسه تخم مرغ، قفسه بطری و قفسه های مواد غذایی چپ/راست را در جای خود و روی هر دو پشتیبان قرار دهید. سپس آنها را فشار دهید تا به انتهای پشتیبان برسند.

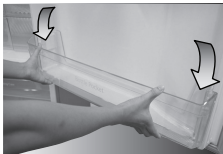

■ هنگام برداشتن قفسه تخم مرغ، قفسه بطری،

قفسه های مواد غذایی چپ/راست

جا تخم مرغی، جای بطری و قفسه PC چپ/راست را در جای خود بر روی هر دو پایه بگذارید سپس فشار دهید تا به پایان پایه برسند.

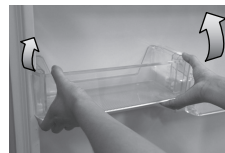
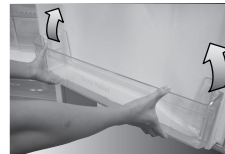



رهنمودهای در باره بکارگیری یخچال

1. از باز کردن چندباره در یخچال یا باز گذاشتن آن به مدت طولانی خودداری کنید. این توصیه برای جلوگیری از چکیدن آب به درون یخچال است که به از دست رفتن سرما و هدر رفتن انرژی می‌انجامد.
2. موارد غیر ضروری یا مواد خوراکی که دیر فاسد می‌شوند از قبیل کدو تنبل، موسیر، سیر، سیب زمینی را درون یخچال قرار ندهید چراکه باعث پر شدن بیش از اندازه و هدر دادن فضای یخچال بطور غیر ضروری می‌شوند.
3. برای صرفه جویی در برق درجه برودت را بر روی حد نرمال اولیه قرار دهید.
4. از گذاشتن بطریهای بزرگتر از قفسه‌ی در یا سینی درون یخچال خودداری نمایید زیرا با جلوگیری از بسته شدن کامل در به از دست رفتن سرما می‌انجامد.
5. اتصال کامل بست در یخچال به بدنه آن را هر از گاهی بررسی کنید. نگذارید بست، آلوده شود. آسیب ببیند یا خراب نشود زیرا در این صورت سرما از دست می‌رود و به مصرف غیرضروری انرژی می‌انجامد.
6. اگر برای مدتی در منزل نمی‌باشید یا مواد غذایی در یخچال ندارید، برای صرفه جویی در برق یخچال را خاموش کنید. در این موارد، یخچال را تمیز کرده و برای رفع بوی بد درب آنرا نیمه باز بگذارید.
7. برای جلوگیری از ایجاد بوی بد در اثر رطوبت هر سه ماه یکبار سینی تخلیه آب را که روی کمپرسور در قسمت پشت یخچال واقع شده است را خالی کنید.
8. لوله‌های خشک کن و لوله‌های گرمساز صرفه جویی در انرژی که پیرامون بدنه یخچال قرار دارند بدون مصرف انرژی از "تعریق" در سطح بیرونی بدنه جلوگیری می‌کنند. این کار به گرم شدن دیوار بیرونی یخچال می‌انجامد که این گرم شدن، ایراد نیست.
9. درب بطریهای آب و بطریهای نوشیدنی مانند نوشابه باید کاملا بسته باشد تا از نفوذ بو به درون بطریها جلوگیری شود.

رفع اشکال

لطفا پیش از تماس با تعمیرکار، موارد زیر را بررسی نمایید.
یخچال کار نمی‌کند.

- * قرار داشتن دو شاخه و پریز در وضعیت مناسب را بررسی کنید.
- * وجود هرگونه مشکل در فیوز اصلی و سیستم برق خانه را بررسی کنید.

یخچال، خوب سرد نمی‌کند.

- * چک کنید که حتما درجه کنترل حرارت در موقعیت مناسبی باشد.
- * پر بودن بیش از اندازه یخچال یا وجود هرگونه خوراکی داغ درون یخچال را بررسی نمایید.
- * آیا یخچال مستقیما در معرض آفتاب یا منبع گرما قرار دارد؟
- * آیا در یخچال کاملا بسته است؟ آیا در یخچال به دفعات زیاد باز می‌شود؟

بخار ایجاد شده درونی و بیرونی بدنه یخچال

- * هنگامیکه رطوبت بالا باشد، برای مثال در فصل بارندگی یا هنگامیکه جریان هوا خوب نباشد رطوبت روی بدنه دستگاه جمع می‌شود.
- * اگر درون یخچال، میعان ایجاد شد بسته بودن کامل در را بررسی کنید. آیا در یخچال به دفعات زیاد باز می‌شود یا به مدت طولانی باز می‌ماند؟ آیا درون یخچال، خوراکی داغ هست؟

یخچال صدا ایجاد می‌کند.

- * قرار داشتن یخچال روی یک کف ثابت یا نصب درست آن را بررسی کنید.
- * تماس هرگونه شیئی با یخچال را بررسی نمایید.



مشخصات

NR-BY601	NR-BY551	NR-BY551S NR-BY551M	مدل سری
			درجه ستاره های فریزر
602	551		کل
153	153		ظرفیت خالص (لیتر) فریزر (ISO 15502)
449	398		یخچال
775 x 745 x 1,846	775 x 745 x 1,714		ابعاد بیرونی عرض × عمق × ارتفاع (میلی متر)
86 / 190	80 / 176	82 / 181	وزن خالص (کیلوگرم/پوند)
R-600a		HFC-134a	نوع یخچال
به برجسب درجه بندی داخل بدنه. مراجعه کنید.			ولتاژ نسبی (ولت) فرکانس نسبی (هرتز)

یادداشت



یادداشت

Lined writing area for notes, consisting of 25 horizontal lines.

