

SEA-DOO®

Series GTX[†] / RXT[®] / WAKE[™] PRO

Guía del usuario

Incluye
información sobre seguridad,
el vehículo y su mantenimiento

2021



⚠ ADVERTENCIA

Lea esta guía con atención.
Contiene información de seguridad importante.
Edad mínima recomendada del conductor: 16 años.
Guarde esta Guía del usuario en la embarcación.

219 002 198 _ E S

Traducción de las
instrucciones originales

ADVERTENCIA

En caso de ignorar cualquiera de las precauciones de seguridad e instrucciones de seguridad que se contienen en este manual del operador, en el *VÍDEO DE SEGURIDAD* y en las etiquetas de seguridad del producto se podrían provocar lesiones incluyendo la posibilidad de la muerte.

PROPOSICIÓN 65 DE CALIFORNIA, ADVERTENCIA

 **ADVERTENCIA:** El manejo, servicio y mantenimiento de una embarcación de recreo puede exponerle a sustancias químicas, incluido los gases de escape del motor, monóxido de carbono, ftalatos y plomo. Estas sustancias pueden ser cancerígenas y causantes de defectos de nacimiento u otros problemas reproductivos según el Estado de California. Para minimizar la exposición, evite respirar cerca del tubo de escape, no ponga a ralentí el motor a menos que sea necesario, revise su vehículo en un área bien ventilada, utilice guantes y lávese las manos con frecuencia cuando lo haga. Para más información visite www.p65warnings.ca.gov/products/passenger-vehicle.



En Canadá, la distribución y el mantenimiento de los productos los realiza Bombardier Recreational Products Inc. (BRP).

En EE.UU., los productos son distribuidos por BRP US Inc., que también se encarga de la asistencia técnica.

En el Espacio Económico Europeo (que consta de los estados miembros de la Unión Europea además del Reino Unido, Noruega, Islandia y Lichtenstein), la Mancomunidad de Estados Independientes (que incluye a Ucrania y Turkmenistán) y Turquía, los productos los distribuye y mantiene BRP European Distribution S.A. u otras filiales o subsidiarias de BRP.

Para todos los demás países, los productos los distribuye y les da servicio Bombardier Recreational Products Inc. (BRP) o sus filiales.

La siguiente es una enumeración no exhaustiva de marcas comerciales que pertenecen a Bombardier Recreational Products Inc. o a sus filiales:

4-TEC™	iControl™	Sea-Doo®	XPS™
D.E.S.S.™	iTC™	T.O.P.S.™	
ECO™	Rotax®	VTS™	
iBR™	RXT™	WAKE™	

Este documento contiene las marcas comerciales de las siguientes compañías:
– GTX[†] es una marca comercial de Castrol Ltd. Utilizada bajo licencia.

Sepa antes de salir: Las reglas básicas del funcionamiento seguro de una embarcación personal

El funcionamiento inadecuado puede tener como resultado lesiones graves o la muerte

Los operadores tienen que estar cualificados. Asegúrese de que el operador tenga al menos 16 años de edad y haya hecho un curso de seguridad de piloto. Es posible que su estado (o provincia) tenga requisitos adicionales.



Los operadores tienen que evitar colisiones:

- Mire constantemente si hay personas, objetos y otras embarcaciones.
- Permanezca lo suficientemente lejos de los demás de manera que siempre pueda realizar de manera segura una parada.
- No suelte el acelerador cuando intente alejarse de los objetos, ya que con otros barcos a motor necesita aceleración para girar.



Proteja a todos los ocupantes:

- Las caídas pueden tener como resultado lesiones severas graves o la muerte.

No embarque si no lleva la ropa adecuada.

- Todos los viajeros tienen que llevar pantalones cortos con neopreno (material de traje húmedo) para evitar que se inyecte forzosamente agua en el recto o en la vagina durante una caída hacia atrás.

Lleve un salvavidas

Usuarios que no llevaban pantalones cortos de neopreno han sufrido lesiones rectales, vaginales e internas graves, causando un daño permanente.

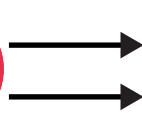

- Todos los viajeros tienen que llevar un PFD (dispositivo de flotación personal) aprobado.

Lleve ropa de neopreno

- Asegúrese de que los usuarios están correctamente sentados y sujetos. Los ocupantes pueden resultar despedidos de la embarcación al acelerar bruscamente o por un uso agresivo. Evite la operación agresiva, giros cerrados y aceleraciones inesperadas.
- No accione el acelerador cuando alguien esté embarcando en la popa de la embarcación.
- No salte olas ni estelas, saltar puede provocar lesiones como por ejemplo lesiones de espalda o espinales (parálisis).



No permita el funcionamiento imprudentes.

- No se acerque a otros para salpicarles con agua, no se acerque demasiado a otras embarcaciones, ni vaya demasiado rápido para las condiciones del tráfico.
- Nunca pilote la embarcación bajo la influencia de alcohol o drogas.

Este manual del operador abarca los siguientes modelos:

MODELOS
RXT-X 300 RXT-XRS 300 GTX 170 GTX 230 GTX 300 GTX Limited 300 Wake Pro 230

Deutsch	Dieses Handbuch ist möglicherweise in Ihrer Landessprache verfügbar. Bitte wenden Sie sich an Ihren Händler oder besuchen Sie: www.operatorsguides.brp.com
English	This guide may be available in your language. Check with your dealer or go to: www.operatorsguides.brp.com
Español	Es posible que este manual esté disponible en su idioma. Consulte a su distribuidor o visite: www.operatorsguides.brp.com
Français	Ce guide peut être disponible dans votre langue. Vérifier avec votre concessionnaire ou aller à: www.operatorsguides.brp.com
Italiano	Questa guida potrebbe essere disponibile nella propria lingua. Contattare il concessionario o consultare: www.operatorsguides.brp.com
中文	本手册可能有您的语种的翻译版本。请向经销商询问，或者登录 www.operatorsguides.brp.com 查询。
日本語	このガイドは、言語によって翻訳版が用意されています。ディーラーに問い合わせるか、次のアドレスでご確認ください： www.operatorsguides.brp.com
Nederlands	Deze handleiding kan beschikbaar zijn in uw taal. Vraag het aan uw dealer of ga naar: www.operatorsguides.brp.com
Norsk	Denne boken kan finnes tilgjengelig på ditt eget språk. Kontakt din forhandler eller gå til: www.operatorsguides.brp.com
Português	Este manual pode estar disponível em seu idioma. Fale com sua concessionária ou visite o site: www.operatorsguides.brp.com
Русский	Воспользуйтесь руководством на вашем языке. Узнайте о его наличии у дилера или на странице по адресу www.operatorsguides.brp.com
Suomi	Käyttöohjekirja voi olla saatavissa omalla kielelläsi. Tarkista jälleenmyyjältä tai käy osoitteessa: www.operatorsguides.brp.com
Svenska	Denna bok kan finnas tillgänglig på ditt språk. Kontakta din återförsäljare eller gå till: www.operatorsguides.brp.com



CONTENIDO

INFORMACIÓN GENERAL

PRÓLOGO.....	12
INFORMESE ANTES DE PONERSE EN MARCHA.....	12
MENSAJES DE SEGURIDAD.....	12
ACERCA DE ESTA GUÍA DEL USUARIO.....	12

INFORMACIÓN DE SEGURIDAD

ANTES DE SALIR.....	16
EDAD Y CAPACIDAD DE OPERACIÓN.....	16
DROGAS Y ALCOHOL.....	16
CURSOS DE SEGURIDAD NÁUTICA.....	16
LEYES DE NAVEGACIÓN DE APLICACIÓN.....	16
EQUIPO DE PROTECCIÓN.....	17
CASCOS: SOPESAR LOS RIESGOS Y LAS VENTAJAS.....	17
EQUIPO REQUERIDO.....	18
FAMILIARIZARSE CON LA EMBARCACIÓN.....	19
CHORRO PROPULSOR.....	19
DIRECCIÓN.....	19
CABLE DE SEGURIDAD.....	19
FRENADO (SI ESTÁ EQUIPADO CON IBR).....	20
LLAVE DE APRENDIZAJE (SI ESTÁ EQUIPADA).....	20
CARGA Y ALMACENAMIENTO.....	21
ACCESORIOS Y MODIFICACIONES.....	21
MONTE DE MANERA SEGURA.....	22
MONTAR CON PASAJERO(S).....	22
CÓMO EVITAR COLISIONES.....	22
COMPORTAMIENTOS DE CONDUCCIÓN.....	23
VELOCIDAD.....	23
VOLVER A ABORDAR.....	23
PIEZAS MÓVILES.....	24
CONOZCA LAS AGUAS.....	24
REGLAMENTO DE NAVEGACIÓN.....	24
OPERACIÓN NOCTURNA.....	25
ENVENENAMIENTO POR MONÓXIDO DE CARBONO.....	25
INCENDIOS POR GASOLINA Y OTROS PELIGROS.....	26
QUEMADURAS POR PIEZAS CALIENTES.....	26
DEPORTES ACUÁTICOS (REMOLCADO CON LA EMBRACACIÓN).....	26
EJERCICIOS DE PRÁCTICA.....	30
DÓNDE REALIZAR LOS EJERCICIOS DE PRÁCTICA.....	30
EJERCICIOS DE PRÁCTICA.....	30
REPOSTAJE.....	32
PROCEDIMIENTO DE REPOSTAJE.....	32
REQUISITOS DE COMBUSTIBLE.....	33
COMBUSTIBLE RECOMENDADO.....	33

INFORMACIÓN DE REMOLCADO.....	35
ETIQUETAS IMPORTANTES PRESENTES EN EL PRODUCTO.....	37
ETIQUETAS DE SEGURIDAD DE LA MOTO ACUÁTICA.....	37
ETIQUETA COLGANTE.....	45
ETIQUETAS DE CUMPLIMIENTO Y ETIQUETA COLGANTE.....	45
PICTOGRAMA DE SEGURIDAD MOLDEADO.....	48
INSPECCIÓN ANTES DEL USO.....	50
MANTENIMIENTO PERIÓDICO.....	51
<i>INFORMACIÓN SOBRE LA EMBARCACIÓN</i>	
CONTROLES.....	54
1) MANILLAR.....	54
2) PALANCA DEL ACELERADOR.....	54
3) BOTÓN BRP CONNECT.....	55
4) CONTROLADOR DERECHO.....	55
5) INTERRUPTOR DE PARADA DEL MOTOR.....	55
6) CONTROLADOR IZQUIERDO.....	56
7) PALANCA DE FRENO Y MARCHA ATRÁS INTELIGENTE (IBR).....	57
8) BOTÓN DE ARRANQUE/PARADA DEL MOTOR.....	58
ADICIONALES.....	60
1) GUANTERA.....	61
2) CONTENEDOR DE ALMACENAMIENTO.....	62
3) SOPORTE PARA EL EXTINTOR DE INCENDIOS.....	63
4) SUJETADOR DEL KIT DE SEGURIDAD.....	63
5) ASIENTO.....	63
6) ASIDEROS PARA PASAJERO.....	65
7) PELDAÑO DE ACCESO (SI ESTÁ INSTALADO).....	65
8) PLATAFORMA DE EMBARQUE.....	66
9) OJALES DELANTERO Y POSTERIOR.....	66
10) CORNAMUSAS DE AMARRE.....	67
11) TAPONES DE DRENAJE DE LA SENTINA.....	67
12) PILAR PARA ESQUÍ RETRÁCTIL (MODELO WAKE PRO).....	67
13) PORTATABLAS (MODELO WAKE PRO).....	69
14) TIRADOR PARA AJUSTE DE LA DIRECCIÓN.....	71
15) SISTEMA DE AUDIO BRP PREMIUM (SI ESTÁ INSTALADO).....	72
PANTALLA DIGITAL DE 4,5".....	75
DESCRIPCIÓN DEL INDICADOR MULTIFUNCIÓN.....	75
TESTIGOS E INDICADORES.....	77
CONFIGURACIÓN.....	78
PANTALLA DIGITAL DE 7,6".....	80
DESCRIPCIÓN DEL INDICADOR MULTIFUNCIÓN.....	80
LÁMPARAS INDICADORAS.....	81
CONFIGURACIÓN.....	82
GRAN PANTALLA LCD DE 7,8" PANORÁMICA.....	84
FUNCIONES BÁSICAS.....	84
AJUSTES.....	87
CAMBIO DEL MODO DE CONDUCCIÓN.....	89

PROGRAMACIÓN DEL MODO ESQUÍ.....	89
EMPAREJAR SU SMARTPHONE A TRAVÉS DE BLUETOOTH.....	89
APLICACIÓN BRP CONNECT.....	90
RECORRIDO RÁPIDO POR LA APLICACIÓN BRP CONNECT.....	91
MENSAJES EN EL GRUPO DE INDICADORES MULTIFUNCIÓN.....	93
PERÍODO DE RODAJE.....	95
FUNCIONAMIENTO DURANTE EL PERÍODO DE RODAJE.....	95
INSTRUCCIONES DE USO.....	96
EMBARQUE.....	96
CÓMO ARRANCAR EL MOTOR.....	100
CÓMO PARAR EL MOTOR.....	101
DIRECCIÓN DE LA MOTO ACUÁTICA.....	101
USO DEL PUNTO MUERTO.....	102
USO DE LA MARCHA AVANCE.....	103
CÓMO CAMBIAR A MARCHA ATRÁS Y MANIOBRAR RETROCE- DIENDO.....	103
CÓMO UTILIZAR EL FRENO.....	105
CÓMO UTILIZAR EL SISTEMA DE ELEVACIÓN VARIABLE (VTS, SI ESTÁ EQUIPADO).....	106
CÓMO UTILIZAR EL SISTEMA BOMBEO INTELIGENTE PARA LIBE- RAR RESTOS (SISTEMA IDF).....	108
RECOMENDACIONES DE USO GENERALES.....	109
MODOS DE FUNCIONAMIENTO.....	112
MODO DE PASEO.....	112
MODO DEPORTIVO.....	112
MODO ECO (MODO DE AHORRO DE COMBUSTIBLE).....	112
PROCEDIMIENTOS ESPECIALES.....	113
ADMISIÓN DE AGUA DE LA BOMBA DE IMPULSIÓN Y LIMPIEZA DEL IMPULSOR.....	113
EMBARCACIÓN VOLCADA.....	115
EMBARCACIÓN SUMERGIDA.....	116
MOTOR INUNDADO DE AGUA.....	116
REMOLCADO DE LA EMBARCACIÓN EN EL AGUA.....	117
MANTENIMIENTO	
PROGRAMA DE MANTENIMIENTO.....	120
PROCEDIMIENTOS DE MANTENIMIENTO.....	123
ACEITE DEL MOTOR.....	123
REFRIGERANTE DEL MOTOR.....	125
BOBINAS DE ENCENDIDO.....	126
BUJÍAS.....	127
SISTEMA DE ESCAPE.....	128
PLACA DE NAVEGACIÓN Y REJILLA DE ENTRADA DE AGUA.....	129
ÁNODOS DE SACRIFICIO.....	129
FUSIBLES.....	130
CUIDADO DE LA EMBARCACIÓN.....	132
CUIDADOS POSTERIORES AL USO.....	132
LIMPIEZA DE LA EMBARCACIÓN.....	132

ALMACENAMIENTO Y PREPARACIÓN DE PRETEMPORADA.....134
ALMACENAMIENTO.....134
PREPARACIÓN DE PRETEMPORADA.....137

INFORMACIÓN TÉCNICA

IDENTIFICACIÓN DE LA EMBARCACIÓN.....140
NÚMERO DE IDENTIFICACIÓN DEL CASCO.....140
NÚMERO DE IDENTIFICACIÓN DEL MOTOR.....140
IDENTIFICACIÓN DEL FABRICANTE DEL MOTOR.....140

LLAVE D.E.S.S. RF.....141

SISTEMA DE SONIDO PREMIUM AUDIO.....142

INFORMACIÓN REGULADORA DEL INDICADOR MULTIFUNCIÓN.143

INFORMACIÓN SOBRE LAS EMISIONES DEL MOTOR.....146
RESPONSABILIDAD DEL FABRICANTE.....146
RESPONSABILIDAD DEL DISTRIBUIDOR.....146
RESPONSABILIDAD DEL PROPIETARIO.....146
NORMATIVA DE EMISIONES DE LA EPA.....146
SISTEMA DE CONTROL DE EMISIONES DE ESCAPE POR EVAPO-
RACIÓN.....147

DECLARACIÓN DE CONFORMIDAD EAC.....148

ESPECIFICACIONES.....149

SOLUCIÓN DE PROBLEMAS

PAUTAS PARA LA SOLUCIÓN DE PROBLEMAS.....154

SISTEMA DE SUPERVISIÓN.....160
CÓDIGOS DE AVERÍA.....160
LUCES INDICADORAS E INFORMACIÓN DE VISUALIZACIÓN DE
MENSAJES.....161
INFORMACIÓN SOBRE CÓDIGOS DE ZUMBADOR.....163

GARANTÍA

GARANTÍA LIMITADA DE BRP – EE.UU. Y CANADÁ: EMBARCA- CIÓN PERSONAL SEA-DOO® 2021.....	166
GARANTÍA RELACIONADA CON LAS EMISIONES DE LA EPA DE E.E. U.U.....	171
DECLARACIÓN DE GARANTÍA DE CONTROL DE EMISIONES DE CALIFORNIA Y NUEVA YORK PARA LA EMBARCACIÓN PERSONAL SEA-DOO® DE MODELO AÑO 2021	174
DECLARACIÓN DE GARANTÍA SOBRE EL CONTROL DE EMISIONES POR EVAPORACIÓN DE CALIFORNIA.....	179
GARANTÍA INTERNACIONAL LIMITADA DE BRP: EMBARCACIÓN PERSONAL SEA-DOO® 2021.....	181
GARANTÍA LIMITADA DE BRP PARA EL ÁREA ECONÓMICA EURO- PEA, LA COMUNIDAD DE ESTADOS INDEPENDIENTES Y TIRQUÍA: EMBARCACIÓN PERSONAL SEA-DOO® 2021.....	186
REGISTROS DE MANTENIMIENTO.....	192

INFORMACIÓN SOBRE EL CLIENTE

INFORMACIÓN SOBRE PRIVACIDAD.....	196
CONTACTE CON NOSOTROS.....	197
ASIA.....	197
EUROPA.....	197
NORTEAMÉRICA.....	198
OCEANÍA.....	198
AMÉRICA LATINA.....	198
CAMBIO DE DIRECCIÓN/TITULARIDAD.....	199

INFORMACIÓN GENERAL

PRÓLOGO

Enhorabuena por su compra de una nueva embarcación personal Sea-Doo®. Viene respaldada por la garantía de BRP y una red de distribuidores de embarcaciones personales Sea-Doo autorizados y preparados para ofrecerle las piezas, el servicio y los accesorios que pueda necesitar.

Su concesionario se compromete a garantizar su satisfacción. Recibió la formación necesaria para llevar a cabo las operaciones iniciales de puesta a punto e inspección adecuadas para su embarcación y realizó los ajustes finales necesarios antes de entregarle el producto. Si necesita información más detallada sobre los servicios disponibles, consulte a su distribuidor.

A la entrega también se le informó de la cobertura de la garantía y firmó la *LISTA DE COMPROBACIÓN PREVIA A LA ENTREGA* para asegurarse de que su nueva embarcación estaba preparada a su completa satisfacción.

Infórmese antes de ponerse en marcha

Antes de utilizar la embarcación, lea las secciones siguientes para reducir el riesgo de sufrir lesiones, que pudieran ser mortales, o causárselas a cualquier otra persona:

- *INFORMACIÓN SOBRE SEGURIDAD*
- *INFORMACIÓN SOBRE LA EMBARCACIÓN*

Lea y comprenda todas las etiquetas de seguridad de su embarcación personal y vea con atención el *VIDEO DE SEGURIDAD* que está en:

<https://www.sea-doo.com/safety>

O utilice el siguiente código QR:



Mensajes de seguridad

En esta Guía del usuario se utilizan los siguientes símbolos y términos para destacar información de un tipo determinado:

El símbolo de alerta de seguridad  indica un posible riesgo de lesiones.

ADVERTENCIA

Indica un peligro potencial que, si no se evita, podría causar lesiones graves o incluso la muerte.

 **CUIDADO** Indica una situación potencialmente peligrosa que, si no se evita, puede dar lugar a lesiones leves o moderadas.

AVISO Hace referencia a instrucciones que, de no seguirse, podrían provocar daños en los componentes de la embarcación o en otras propiedades.

Acerca de esta Guía del usuario

Esta Guía del usuario se ha preparado con el fin de familiarizar al propietario/usuario o pasajero con esta embarcación personal, así como con sus distintos controles, mantenimiento e instrucciones de pilotaje seguro.

Guarde este manual del operador en la embarcación ya que lo podrá consultar para el funcionamiento, enseñar a otros, para tareas de mantenimiento y para resolver problemas. Este manual del operador tiene que permanecer en la embarcación cuando se venda.

Este manual está disponible en varios idiomas. En caso de discrepancia, prevalecerá la versión en inglés.

Si desea ver o imprimir una copia adicional de la Guía del usuario, sólo tiene que visitar el siguiente sitio web:

www.operatorsguides.brp.com

La información que se incluye en este documento es correcta en el momento de su publicación. No obstante, BRP mantiene una política de mejora continua en sus productos sin tener por ello la obligación de instalarlos en productos fabricados previamente. Debido a cambios de última hora, es posible que existan algunas diferencias entre el producto fabricado y las descripciones y/o especificaciones que aparecen en esta guía. BRP se reserva el derecho de interrumpir o cambiar en todo momento especificaciones, diseños, características, modelos o equipamiento sin por ello contraer una obligación en ese sentido.

***Esta página se ha dejado
intencionadamente en blanco***

INFORMACIÓN DE SEGURIDAD



ADVERTENCIA

Es primordial observar las instrucciones y las precauciones de seguridad incluidas en esta Guía del usuario porque no hacerlo podría dar lugar a lesiones personales graves, incluida la posibilidad de muerte.

Edad y capacidad de operación

Los operadores tienen que estar cualificados. Asegúrese de que el operador tenga al menos 16 años de edad y haya hecho un curso de seguridad de pilotos. Es posible que su estado (o provincia) tenga requisitos adicionales. Las leyes sobre la edad mínima y los requisitos de permisos varían de una jurisdicción a otra. Asegúrese de consultar a las autoridades locales de navegación para obtener información relativa al uso legal de una moto acuática en el lugar en cuestión.

No se recomienda la operación de esta embarcación personal con una discapacidad que afecte a la visión, el tiempo de reacción, el juicio o el funcionamiento de los controles.

Recuerde que el sol, el viento, la fatiga o la enfermedad pueden afectar su juicio y a su tiempo de reacción.

Cada pasajero debe tener la posibilidad de apoyar simultáneamente los pies en los espacios previstos cuando estén bien sentados.

Drogas y alcohol

Nunca pilote la embarcación bajo la influencia de alcohol o drogas. Montar en una embarcación requiere que el operador y los pasajeros estén sobrios, atentos y alertas. El uso de drogas o alcohol y alcohol, por sí solos o en combinación, disminuye el tiempo de reacción, impide el juicio, afecta a la visión e inhibe su capacidad de montar con seguridad en una embarcación.

Cursos de seguridad náutica

En muchos se recomienda o se exige seguir un curso sobre seguridad náutica. Consulte a las autoridades locales competentes en la materia.

Leyes de navegación de aplicación

Compruebe las leyes de navegación de aplicación a las aguas en donde vaya a utilizar su embarcación. Aprenda el reglamento local de navegación.

Equipo de protección

Todos los que monten TIENEN que llevar:

1. Un **dispositivo de flotación personal (PFD)** aprobado que cumpla con la normativa de su país. El tamaño del PFD debe ser apropiado para quien lo lleve.
2. **Pantalones cortos con neopreno** (material de trajes húmedos) para evitar que el agua entre de manera forzada en el recto o en la vagina durante una caída hacia atrás. Usuarios que no llevaban pantalones cortos de neopreno han sufrido lesiones rectales, vaginales e internas graves, causando un daño permanente. La ropa de baño normal no protege adecuadamente contra la entrada de agua con fuerza en las aberturas inferiores del cuerpo de hombres y mujeres.

Se pueden llevar calzado, guantes, gafas de seguridad o gafas. El viento, las salpicaduras de agua, los bichos y la velocidad pueden provocar que lagrimeen los ojos de la persona y se cree visión borrosa.



Si va a montar con tiempo frío o lluvia, considere añadir ropa cálida apropiada como por ejemplo un traje húmedo completo o traje seco. No solamente hará que su paseo sea más confortable, sino que retardará o le protegerá de hipotermia si cae al agua fría. Esté preparado para condiciones cambiantes.

Cascos: Sopesar los riesgos y las ventajas

Dado que cada opción reduce al mínimo algunos riesgos, pero aumenta otros, antes de cada travesía debe decidir si necesita casco o no en función de la situación en concreto. Si decide utilizar un casco, busque cascos que cumplan con las normas DOT o Snell y, si es posible, elija uno diseñado para deportes acuáticos a motor.

Los cascos están diseñados para ofrecer un cierto grado de protección para la cabeza en caso de impacto. En la mayoría de los deportes de motor, las ventajas de usar un casco son muy superiores a sus inconvenientes. Sin embargo, en el caso de los deportes acuáticos de motor, como las motos náuticas, esto no siempre es así, ya que existen determinados riesgos asociados al agua.

Ventajas

Un casco contribuye a reducir el riesgo de lesiones en caso de que la cabeza sufra un impacto contra una superficie dura (como otra embarcación en el caso de una colisión). Asimismo, un casco con protección para la barbilla podría contribuir a evitar heridas en la cara, la mandíbula o los dientes.

Riesgos

Por otra parte, en determinadas situaciones que pueden producirse por la caída de la embarcación, los cascos tienen tendencia a aspirar el agua, como un "cubo", y pueden generar graves tensiones sobre el cuello o la columna vertebral. Esto podría provocar ahogo, lesiones graves o permanentes en el cuello o la columna vertebral o, incluso, la muerte. Los cascos también puede que interfieran con la visión periférica y la audición o aumenten la fatiga, lo que podría contribuir a un aumento del riesgo de colisión.

Equipo requerido

Como propietario de la embarcación, usted es responsable de asegurar que esté a bordo todo el equipo de seguridad requerido. Compruebe sus normativas locales sobre requisitos.

Estas podrían incluir:

- Extintor de incendios. El mantenimiento, la reparación y el repostaje se tienen que realizar de acuerdo con las instrucciones del fabricante.
- Una linterna estanca o bengalas homologadas
- Aparatos reproductores de sonido (bocina, silbato o campana, etc.)
- Señal visual de peligro
- Teléfono en un comportamiento estanco diseñado para esta aplicación
- Mapa de corrientes locales
- Botiquín de primeros auxilios
- Maroma de lanzamiento.

FAMILIARIZARSE CON LA EMBARCACIÓN

El comportamiento de esta embarcación puede superar el comportamiento de otras embarcaciones que puede que haya conducido. No dé por sentado que todas las motos acuáticas personales se manejan de forma idéntica.

Asegúrese de leer detenidamente el contenido de la Guía del usuario para familiarizarse con los controles y el funcionamiento de la embarcación antes de utilizarla por primera vez o de llevar pasajeros. Si no ha tenido la oportunidad de hacerlo, practique el manejo en una zona adecuada para acostumbrarse a la respuesta de cada mando. Familiarícese completamente con todos los mandos antes de acelerar por encima de la velocidad de ralentí.

Chorro propulsor

Su embarcación incluye un sistema propulsor de chorro. Se absorbe agua desde debajo de la embarcación por la rejilla de admisión y se acelera por el efecto venturi para producir el chorro. Este agua acelerada sale por la parte trasera de la embarcación.

Todos los viajeros tienen que llevar pantalones cortos con neopreno (material de traje húmedo) para evitar que se inyecte forzosamente agua en el recto o en la vagina durante una caída hacia atrás. Usuarios que no llevaban pantalones cortos de neopreno han sufrido lesiones rectales, vaginales e internas graves, causando un daño permanente. La ropa de baño normal no protege adecuadamente contra la entrada de agua con fuerza en las aberturas inferiores del cuerpo de hombres y mujeres.

La bomba de impulsión puede aspirar residuos y expulsarlos hacia atrás, lo que supone riesgos para cualquier persona que se encuentre en las cercanías y podría dañar la bomba de impulsión aparte de provocar otros daños materiales.

No ponga en marcha el motor ni maniobre con la embarcación si hay algún bañista en las inmediaciones o cerca de la popa de la embarcación.

Dirección

Su embarcación tiene una boquilla dirigible en la parte trasera del barco controlada por manillares, lo que dirige la corriente de agua de izquierda a derecha. Para que la embarcación gire en la dirección deseada, es necesario utilizar tanto el sistema de dirección como el acelerador.

No suelte el acelerador cuando intente alejarse de objetos, ya que igual que con otros barcos a motor se necesita aceleración para girar.

Si se apaga el motor, se pierde la dirección.

Cable de seguridad

Mantenga el cable de seguridad enganchado al PFD o a la muñeca del operador (es obligatoria la cinta de muñeca) en todo momento y evite que se enganchen en el manillar para ayudar a asegurarse de que el motor se pare en caso de que caiga el operador.

Si el operador cae de la embarcación y el cable de seguridad no está enganchado según la recomendación, el motor de la embarcación no se parará y su embarcación puede que siga avanzando. Puede que no sea capaz de nadar hasta ella.

Después de montar, quite siempre el cable de seguridad del interruptor de apagado del motor para evitar el uso no autorizado por parte de niños u otros, y para prevenir que se arranque en un entorno cerrado (por ejemplo, un garaje).

Para prevenir un arranque accidental, desconecte siempre el cable de seguridad del interruptor de parada del motor cuando haya bañistas cerca o embarcando, o durante la extracción de hierbas o residuos de la rejilla de entrada.

Frenado (si está equipado con iBR)

La mayoría de las embarcaciones no tiene ningún medio de frenado.

En algunos modelos, los avances de la tecnología nos permiten ahora ofrecer un sistema de frenado llamado freno y marcha atrás inteligente). Practique las maniobras de frenado en una zona segura y sin tráfico para familiarizarse con el manejo de la embarcación al frenar y con las distancias de frenado en distintas condiciones.

La distancia necesaria para detenerse variará dependiendo de la velocidad inicial, la carga, el viento, el número de ocupantes y el estado del agua. La cantidad de potencia de frenado que ordene el operador utilizando la palanca del iBR afectará también a la distancia de parada.

Al frenar, los ocupantes deben prepararse para no perder el equilibrio contrarrestando la fuerza de desaceleración, que les empujará hacia delante.

Cuando pilote una embarcación equipada con el dispositivo iBR, tenga en cuenta que, probablemente, las embarcaciones que se encuentren en las inmediaciones no podrán frenar tan rápidamente. Cuando se accione por primera vez el freno a cierta velocidad, por detrás de la embarcación saldrá proyectado un chorro de agua que podría impedir momentáneamente la visión de su moto acuática al piloto de otra embarcación que le siga. Es importante informar al usuario de una embarcación que pretenda seguirle de que con esta embarcación personal puede frenar y realizar maniobras específicas, así como explicarle que puede salir despedido un chorro de agua hacia atrás y hacia arriba, y que debe mantenerse una distancia de seguridad mayor entre las embarcaciones.

La función de freno del sistema iBR no puede evitar que la moto de agua se desvíe de su rumbo debido a la corriente o el viento. No ejerce ningún efecto de frenado marcha atrás. Tenga también en cuenta que el motor debe estar en marcha para que se pueda utilizar el freno.

Llave de aprendizaje (si está equipada)

La llave al aprendizaje LK™ de Sea-Doo limita la velocidad de la embarcación. Podría ser una opción para usuarios principiantes y operadores menos experimentados para aprender cómo operar la embarcación.

Por favor, consulte con su distribuidor autorizado de Sea-Doo de BRP para ver si este accesorio está disponible para su modelo.

Carga y almacenamiento

No almacene objetos en áreas no diseñadas específicamente para ese fin.

No transporte carga en la plataforma trasera a menos que esté fijada correctamente con un accesorio LinQ™ certificado por BRP. Los accesorios compatibles que no estén certificados por BRP no pueden considerarse como adecuados para este propósito.

Cuando transporte cargas en la plataforma trasera de la embarcación o en accesorios de carga, reduzca su velocidad y adapte el comportamiento de su conducción para reducir el riesgo de expulsión de la embarcación o el contacto con la carga, posiblemente provocando lesiones.

No exceda nunca las capacidades de carga o de transporte de pasajeros de la embarcación. La sobrecarga puede afectar a la maniobrabilidad, la estabilidad y el rendimiento. Además, la mar gruesa reduce la capacidad de la embarcación.

Nunca lleve cargas en la plataforma trasera cuando practique deportes acuáticos. La carga puede interferir con la maroma y soltarla, convirtiéndose en un obstáculo para la persona que se está arrastrando.

Consulte las *ESPECIFICACIONES* para ver la capacidad de carga máxima.

Accesorios y modificaciones

Nunca realice modificaciones sin autorización y no haga uso de accesorios que cuenten con aprobación de BRP. BRP no ha realizado las pruebas necesarias con respecto a estos cambios, que podrían incrementar el riesgo de accidentes o daños, además de afectar al estado legal de la embarcación para el uso en el agua.

También, los accesorios están diseñados solamente para modelos de aplicación específicos. Se recomienda usar exclusivamente con las unidades específicas a las que va dirigida la venta.

Conozca sus limitaciones técnicas al instalar un accesorio aprobado por BRP y, cuando tenga dudas, haga que instale sus accesorios OEM un distribuidor autorizado de Sea-Doo.

MONTE DE MANERA SEGURA

Montar con pasajero(s)

El operador es responsable de informar y proteger al (a los) pasajero(s) a quienes invite a montar.

Instruya a todos los pasajeros utilicen los materiales, la cinta del asiento o que se agarren a la persona que tienen delante de ellos. Cada pasajero debe tener la posibilidad de apoyar simultáneamente los pies en los espacios previstos cuando estén bien sentados.

Asegúrese de que los usuarios están correctamente sentados y sujetos. Los ocupantes pueden resultar despedidos de la embarcación al acelerar bruscamente o por un uso agresivo. Evite la operación agresiva, giros cerrados y aceleraciones inesperadas.

Las caídas pueden tener como resultado lesiones severas graves o la muerte.

Todos los viajeros tienen que llevar pantalones cortos con neopreno (material de traje húmedo) para evitar que se inyecte forzosamente agua en el recto o en la vagina durante una caída hacia atrás. Usuarios que no llevaban pantalones cortos de neopreno han sufrido lesiones rectales, vaginales e internas graves, causando un daño permanente.

Cuando vayan sobre olas, los conductores pueden levantar el cuerpo ligeramente del asiento para absorber los golpes con las piernas.

Al frenar o desacelerar, los ocupantes deben prepararse para no perder el equilibrio contrarrestando la fuerza de desaceleración, que les empujará hacia delante.

Conducir con pasajeros hace que la conducción de la embarcación sea distinta y requiere mayor pericia.

Cómo evitar colisiones

Observe constantemente el entorno para detectar la presencia de personas, objetos y otras embarcaciones.

Manténgase suficientemente alejado de los demás para poder siempre navegar hasta detenerse. No suelte el acelerador al intentar esquivar otros objetos como embarcaciones de motor, puesto que necesitará acelerar para maniobrar.

Esté atento a las condiciones que limitan su visibilidad o impiden que otros le vean.

No se acerque a otros para salpicarles con agua, no se acerque demasiado a otras embarcaciones, ni vaya demasiado rápido para las condiciones del tráfico. Podría usted juzgar mal las capacidades de la embarcación o su propia habilidad para la conducción y chocar contra otra embarcación o golpear a una persona.

Si su embarcación está equipada con un sistema de frenado, tenga en cuenta que otros barcos que le sigan o que operen cerca de usted puede que no sean capaces de parar tan rápidamente.

La distancia necesaria para detenerse será diferente dependiendo de la velocidad inicial, carga, viento y estado del agua. La cantidad de potencia de frenado que ordene el operador utilizando la palanca del iBR afectará también a la distancia de parada.

Aunque lo más aconsejable a la hora de evitar obstáculos es utilizar la dirección para esquivarlos a la vez que se aplica el acelerador, el sistema iBR también se puede utilizar para frenar por completo y girar en la dirección apropiada para evitar el obstáculo.

Comportamientos de conducción

Conduzca dentro de sus límites y nivel de habilidad.

Observe constantemente el entorno para detectar la presencia de personas, objetos y otras embarcaciones. Manténgase suficientemente alejado de los demás para poder siempre navegar hasta detenerse.

Evite la navegación agresiva, los giros bruscos y los acelerones inesperados que pueden provocar que los pasajeros salgan despedidos.

No navegue en aguas muy turbulentas ni realice maniobras extremas, como saltar estelas ni olas. Saltar puede provocar lesiones como lesiones de espalda o espinales (parálisis).

Velocidad

Velocidad aunque su embarcación tiene la capacidad de operar a altas velocidades, se recomienda encarecidamente que la operación a altas velocidades solamente se aplique cuando existan y se permitan las condiciones ideales. El manejo a una velocidad superior requiere un mayor grado de habilidad e incrementa el riesgo de lesiones graves.

Las fuerzas generadas sobre el cuerpo de los ocupantes durante los giros, el franqueo de olas o estelas, el pilotaje en mar picada o las caídas de la embarcación, especialmente a velocidades elevadas, pueden causar lesiones, con posibilidad de fracturas de huesos o lesiones incluso más graves.

Volver a abordar

Volver a abordar El operador y los pasajeros tienen que saber nadar y cómo volver a abordar la embarcación desde el agua. Abordar la embarcación en aguas profundas puede ser extenuante.

También, asegúrese de que usted y todos sus pasajeros saben cómo volver a abordar cuando los accesorios estén instalados en la parte trasera. Aborde la embarcación desde detrás y evite con cuidado los accesorios. Si tiene dificultades, debe saber cómo quitar los accesorios y moverlos hacia la parte delantera para ofrecer un mejor acceso a la plataforma de abordaje.

Si los accesorios son demasiado pesados, nade hacia el lado, utilice el asa del pasajero y/o la cinta de asiento para levantarse a bordo.

Pida a los pasajeros inexperimentados que practiquen cómo abordar la embarcación cerca de la costa (aquí se explican todos los métodos) antes de entrar en aguas profundas, especialmente cuando haya instalada a bordo carga en la plataforma trasera.

Para prevenir ataques accidentales, desconecte siempre el cable de seguridad del interruptor de corte del motor cuando estén abordando nadadores pasajeros.

Piezas móviles

Nunca gire el manillar mientras haya alguien cerca de la parte posterior de la embarcación. Manténgase alejado de las piezas móviles de la dirección (tobera, compuerta del sistema iBR, varillaje, etc.).

Manténgase alejado de la rejilla de entrada cuando el motor esté en marcha. El cabello largo, las prendas holgadas o las correas del salvavidas pueden enredarse con las piezas móviles.

Tenga cuidado con el movimiento de la compuerta del sistema iBR al poner en marcha el motor, pararlo o utilizar la palanca iBR. El movimiento automático de la compuerta puede pillar los dedos del pie o de la mano si alguien se acerca demasiado a la parte trasera de la moto acuática.

Conozca las aguas,

Infórmese de las aguas en las que va a manejarse la embarcación.

Pueden afectar corrientes, mareas, rápidos, obstáculos ocultos, estelas y olas, etc. No es aconsejable manejar la embarcación en aguas turbulentas o con condiciones climatológicas adversas. No pierda nunca de vista la meteorología. Compruebe los pronósticos locales del tiempo antes de hacerse a la mar. Esté siempre pendiente del cambio de las condiciones meteorológicas.

Tenga siempre a bordo cartas de navegación exactas y actualizadas de la zona por la que va a navegar. Antes de iniciar la travesía, compruebe las condiciones de la mar en la zona por la que planea navegar.

Asegúrese de que dispone de suficiente combustible a bordo para todo el viaje. Verifique siempre el nivel de combustible antes de salir a navegar y durante la navegación. Aplique la regla de 1/3 de combustible para llegar al destino, 1/3 para volver y 1/3 de reserva. Deje margen para los cambios de plan provocados por las condiciones climáticas adversas u otros retrasos.

En aguas poco profundas, proceda con precaución y a velocidades muy bajas. Si la embarcación encalla o se detiene bruscamente, pueden producirse daños materiales y lesiones. También puede que se recojan restos y se lancen por detrás por el chorro de propulsión a las personas.

Reglamento de navegación

Conduzca siempre de forma responsable y segura. Aplique el sentido común y actúe con cortesía.

El manejo de una embarcación puede compararse a la conducción por autopistas y carreteras sin señalizar. Para evitar colisiones o esquivar a las demás embarcaciones, debe seguirse un sistema de reglas de tráfico. Por lo general, manténgase a la derecha y evite con seguridad a las otras embarcaciones, dejando una distancia de seguridad respecto a éstas, a personas y a objetos.

Asegúrese de que conoce y comprende el sistema de navegación aplicable para los cursos de agua en los que tenga pensado usar la embarcación.

Ayudas para la navegación en la costa o en el agua, como por ejemplo señales o boyas, pueden ayudarle a identificar aguas seguras. Pueden indicar:

- Si debe mantenerse a la derecha (estibor) o a la izquierda (babor) de la boyas
- Por qué canal puede continuar usted
- Si está entrando en un área restringida o controlada como por ejemplo una zona sin estelas o de baja velocidad
- peligros
- límites de velocidad, prohibido a embarcaciones de motor, anclaje y otra información útil.

Respete las señales de prohibición de generar olas, el entorno y los derechos de los restantes usuarios de las vías acuáticas.

Operación nocturna

Las motos acuáticas no están diseñadas para ser pilotadas por la noche.

Envenenamiento por monóxido de carbono

Los gases de escape de todos los motores contienen monóxido de carbono, un gas letal. Si se respira, el monóxido de carbono puede provocar dolores de cabeza, mareo, somnolencia, náuseas, confusión y, en última instancia, incluso la muerte.

El monóxido de carbono es un gas incoloro, inodoro e insípido que puede estar presente aunque no se vean ni se huelan gases de escape del motor. Se puede acumular rápidamente el monóxido de carbono hasta un nivel letal, de modo que no pueda sobreponerse y ponerse a salvo. Por otra parte, el monóxido de carbono acumulado en un volumen letal puede persistir durante horas o días en recintos cerrados o mal ventilados. Si experimenta algún síntoma de intoxicación por monóxido de carbono, abandone la zona inmediatamente, busque aire fresco y solicite asistencia médica.

Para evitar lesiones graves o incluso la muerte a causa del monóxido de carbono:

- No conduzca nunca la embarcación en un área mal ventilada o parcialmente cerrada como por ejemplo cobertizos para botes, garajes, malecones con otros barcos cercanos. Aunque intente ventilar el escape del motor, el monóxido de carbono puede alcanzar niveles peligrosos rápidamente.
- No ponga nunca en funcionamiento el motor de la embarcación en situaciones en las que las emisiones de escape podrían infiltrarse en edificios a través de puertas o ventanas.
- No se coloque nunca detrás de la embarcación cuando el motor esté en marcha. Una persona que se encuentre detrás del motor en marcha podría inhalar altas concentraciones de humos de escape.

Después de montar, quite siempre el cable de seguridad del interruptor de apagado del motor para evitar el uso no autorizado por parte de niños u otros, y para prevenir que se arranque en un entorno cerrado (por ejemplo, un garaje).

Incendios por gasolina y otros peligros

La gasolina es extremadamente inflamable y altamente explosiva. Una chispa o una llama pueden inflamar los vapores de combustible a muchos metros del motor. Para reducir el riesgo de incendio o explosión, siga estas instrucciones:

- Utilice únicamente un recipiente homologado para guardar combustible.
- Cumpla estrictamente las instrucciones de la sección *REPOSTAJE*.
- No ponga nunca en marcha la embarcación si hay gasolina o se percibe olor de vapor de gasolina en el compartimento del motor.
- No ponga nunca en marcha la embarcación si el tapón del depósito de combustible no está bien cerrado.
- No lleve recipientes con gasolina en el compartimento de almacenamiento de la parte delantera.
- Utilice un contenedor de combustible LinQ aprobado por Brp que esté instalado y fijado correctamente.
- No rellene nunca el bidón de combustible montado en la moto acuática, rellénelo en tierra.
- En los modelos de embarcación de recreo de tres asientos, tire nunca de un esquiador o practicante de tabla de wake cuando tenga un depósito adicional de combustible instalado.

La gasolina es tóxica y puede provocar lesiones e incluso la muerte.

- No utilice nunca la boca para trasvasar la gasolina.
- En caso de ingestión de gasolina, de contacto con los ojos o de inhalación de vapores de combustible, solicite asistencia médica de inmediato.

Si se mancha de gasolina, lávese a conciencia con agua y jabón, y cámbiese de ropa.

Quemaduras por piezas calientes

Algunos componentes pueden alcanzar temperaturas elevadas durante el funcionamiento. Evite el contacto durante el funcionamiento y poco después para evitar quemaduras.

Deportes acuáticos (remolcado con la embarcación)

Modelos de embarcaciones de recreo de tres asientos

Dispositivos de enganche y remolcado

Ciertos modelos de embarcación bien equipados con ojales para remolcado o pilar de esquí.

Utilice un pilar de esquí para enganchar una maroma de remolque para un esquiador o practicante de wake boarding.

Utilice el ojal trasero para enganchar una maroma de remolcado para tubo.

No utilice estos puntos de enganche ni ninguna porción de la embarcación para remolcar paracaídas, cometas, planeadores o cualquier otro dispositivo que pueda levantarse en el aire, ni para tirar de otra embarcación. Podrían producirse lesiones graves o daños importantes.

Nunca lleve cargas en la plataforma trasera cuando practique deportes acuáticos. La carga puede interferir con la maroma y soltarla, convirtiéndose en un obstáculo para la persona que se está arrastrando.

Capacidad de la embarcación durante el remolcado

Lleve siempre un observador para observar a la persona que se está remolcando e informe al operador sobre las señales de las manos de los participantes. El piloto debe centrar su atención al manejo de la embarcación y al estado de las aguas circundantes.

Tiene que tener asientos para todo el mundo: el operador, el observador y la persona remolcada. Por lo tanto, si usted es el único barco, es necesaria una embarcación de tres asientos y solamente puede remolcar a una persona.

Remolcado y observación

Si es la primera vez que se dispone a remolcar a alguien con su embarcación, es aconsejable dedicar algunas horas como observador y aprender lo necesario mediante la colaboración con un piloto experto en esta práctica. Asimismo, es importante conocer la habilidad y la experiencia de la persona que se remolca.









Tirar de un tubo, esquiador o practicante de wake boarding hace que la embarcación se mueva de manera distinta y requiere mayor pericia.

Respete siempre la seguridad y el confort de la persona que se está remolcando.

Siga a la velocidad que sea necesaria y siga las instrucciones de los observadores.

No haga giros cerrados ni utilice el sistema de frenado a menos que sea absolutamente necesario. Recuerde que aunque esta embarcación es maniobrable y tienen capacidades de parada, la persona que se está remolcando puede que no pueda evitar un obstáculo o su embarcación.

Si usted es el observador, asegúrese de que la persona que se está remolcando conozca las señales manuales.

SEÑALES MANUALES			
<p>1. Acelerar Pulgares hacia arriba</p> 	<p>5. Apagar motor Cruzar mano por el cuello</p> 		
<p>2. Frenar Pulgares hacia abajo</p> 	<p>6. Bien después de todo Manos abrazadas sobre la cabeza</p> 		
<p>3. Girar Movimiento circular sobre la cabeza seguido de apuntar en la dirección del giro</p> 	<p>7. Parar Mano levantada con dedos extendidos</p> 		
<p>4. Volver a la costa Golpear parte superior de la cabeza</p> 	<p>8. Todo bien Un "0" hecho con el pulgar y el dedo índice</p> 		

Preste atención inmediata a una persona que haya caído. Es vulnerable en el agua y podría no haber sido divisada por otras embarcaciones.

Participe en deportes acuáticos solamente en áreas seguras. Permanezca alejado de otros barcos, canales, playas, áreas restringidas, nadadores y aguas muy transcurridas así como obstrucciones subacuáticas.

Maroma de remolcado

Nunca se envuelva la maroma de remolcado alrededor de la muñeca, la mano con de cualquier parte del cuerpo. La maroma puede que repentinamente se apriete y le provoque presiones graves como por ejemplo una amputación.

Tanto el operador como el observador supervisarán la ubicación de la maroma de remolcado al participar en deportes acuáticos. Si la cuerda queda demasiado floja, podría enredarse con personas u objetos que se encuentren en la embarcación o en el agua, especialmente al tomar curvas cerradas o trazar círculos, y causar lesiones graves.

No tire de la maroma de remolcado delante de otras embarcaciones y tenga cuidado de no adelantar la maroma a una embarcación porque se podría atrapar por el chorro la bomba de chorro.

No remolque una persona en ningún deporte acuático en una maroma de remolcado corta de manera que la persona inhale los humos del escape concentrados. La inhalación de humos de escape concentrados que contengan monóxido de carbono puede provocar intoxicación por CO, lesiones e incluso la muerte.

Use una cuerda de remolque de longitud y dimensiones suficientes y cerciórese de que está adecuadamente asegurada a su embarcación.

Siempre almacene la cuerda de remolque cuando no la utilice. Aunque algunas embarcaciones están equipadas con un mecanismo de remolque especialmente diseñado (o pueden dotarse de ese mecanismo), evite instalar un asta de remolque sobre una moto acuática. Puede convertirse en un riesgo si alguien cae sobre él.

EJERCICIOS DE PRÁCTICA

Es buena idea practicar y familiarizarse con los controles, las funciones y las características de manejo de la moto acuática antes de utilizarla.

Dónde realizar los ejercicios de práctica

Busque una zona adecuada para realizar los ejercicios de práctica. Asegúrese de que la zona cumple los requisitos siguientes:

- Está libre de tráfico.
- Está libre de obstáculos.
- Está libre de bañistas.
- Está libre de corrientes.
- Ofrece el espacio necesario para realizar maniobras.
- Ofrece una profundidad del agua adecuada.

Ejercicios de práctica

Practiqué a solas los siguientes ejercicios.

Giros

Realice giros en ambas direcciones a baja velocidad.

Cuando haya adquirido la confianza necesaria, incremente la dificultad con giros en forma de ocho.

Una vez que se haya familiarizado con estas maniobras, repítalas a una velocidad superior.

Distancias de parada

Realice prácticas de parada de la moto acuática en línea recta a velocidades diferentes y con una intensidad de frenado variable. Recuerde que la velocidad y la carga de la moto acuática, las condiciones del agua, la corriente y el viento también influyen en la distancia de parada.

Practique soltar el acelerador mientras va a velocidad y sentir la velocidad de desaceleración a diferentes velocidades.

Repita el ejercicio, pero esta vez aplicando la palanca del iBR (si está equipada). Tenga en cuenta que el sistema iBR toma el control de la aceleración.

Girar y evitar obstáculos

Realice ejercicios de práctica para evitar obstáculos (elija puntos virtuales en el agua) con el uso de la dirección de la moto acuática y una aceleración constante.

Repita el ejercicio; esta vez, suelte el acelerador durante el giro.

Repita el ejercicio, pero esta vez aplicando la palanca del iBR (si está equipada). Tenga en cuenta que el sistema iBR toma el control de la aceleración.

NOTA: Mediante este ejercicio, aprenderá que es necesario aplicar el acelerador para alterar la dirección de la moto acuática.

Marcha atrás

Pruebe a pilotar la moto acuática en marcha atrás para familiarizarse con las particularidades del manejo y las reacciones de la embarcación a los cambios de dirección en estas condiciones.

NOTA: Recuerde que el efecto de la dirección se invierte durante el uso de la marcha atrás.

Anclaje

Practique atracar utilizando el acelerador, la dirección y el iBR (si está equipado) para familiarizarse con la respuesta de la embarcación y para desarrollar buenas técnicas de control.

REPOSTAJE

Procedimiento de repostaje

El combustible es inflamable y puede explotar en determinadas condiciones. No fume ni permita llamas vivas ni chispas en las cercanías.

1. Pare el motor.
2. Haga que el operador y los pasajeros salgan de la embarcación.
3. Si está en el agua, amarre la embarcación con seguridad al muelle.
4. Quite lentamente la tapa de combustible en sentido antihorario para estabilizar la presión antes de quitarla.

NOTA: Es normal un breve sonido de silbido.

5. Introduzca el surtidor en el cuello de llenado.

NOTA: Asegúrese de que está poniendo el combustible en la ubicación correcta y que no está utilizando un agujero de ventilación ni un agujero de un pilar de esquí por error.

6. Vierta combustible lentamente para que pueda salir el aire del depósito y prevenir que el combustible fluya afuera. Procure no derramar combustible.
7. Detenga al rellenado después de que se suelte la manilla de la boquilla de la bomba de combustible y espere un momento antes de sacar la espita. No retraiga la boquilla de la bomba de combustible para poner más combustible en el depósito de combustible. No llene excesivamente.
8. Vuelva a colocar la tapa de combustible y apriétela por completo.
9. Limpie siempre con un trapo cualquier resto de combustible derramado de la embarcación.
10. Después de repostar, abra o quite siempre el asiento o el panel lateral (dependiendo de los modelos) y asegúrese de que no haya ningún olor a gasolina dentro del compartimiento del motor. No arranque la embarcación si huele a gasolina.

Requisitos de combustible

AVISO Utilice siempre gasolina nueva.

La gasolina se oxida, con la consiguiente pérdida de octanos y de componentes volátiles, y la producción de depósitos gomosos y de barniz que pueden dañar el sistema de combustible.

La mezcla de combustibles con alcohol varía según el país y la región. El vehículo ha sido diseñado para funcionar con los combustibles recomendados; sin embargo, se debe tener en cuenta lo siguiente:

- No se recomienda el uso de combustible con un porcentaje de alcohol superior al que especifican las reglamentaciones gubernamentales, y su uso puede dar lugar a los siguientes problemas de los componentes del sistema de combustible:
 - Dificultades de arranque y de conducción.
 - Deterioro de las piezas de goma o de plástico.
 - Corrosión de las piezas metálicas.
 - Daño de las piezas internas del motor.
- Compruebe con frecuencia la posible presencia de fugas de combustible y otras anomalías en el sistema de combustible si cree que el contenido de alcohol en la gasolina es superior al indicado en la normativa gubernamental actual.
- Los combustibles mezclados con alcohol atraen y retienen la humedad. Esto puede dar lugar a la separación de fases del combustible y causar problemas de rendimiento del motor o dañar el motor.

Combustible recomendado

La gasolina tiene que tener los siguientes requisitos mínimos de octanaje

MOTOR	COMBUSTIBLE RECOMENDADO
300	Utilice gasolina Premium con octanaje de AKI (RON+MON)/2 de 91 o un octanaje RON de 95.
Todas las demás	Utilice gasolina normal con octanaje de AKI (RON+MON)/2 de 87 o un octanaje RON de 91.

Utilice gasolina sin plomo con un 10 % de etanol COMO MÁXIMO.



AVISO No experimente nunca con otros combustibles. El uso de un combustible inapropiado puede causar daños en el sistema de combustible y el motor.

AVISO NO utilice combustible de bombas de combustible E85.

La normativa de la EPA de los EE. UU. prohíbe el uso de combustible con la identificación E15.

INFORMACIÓN DE REMOLCADO

AVISO La envergadura de los remolques incluye la anchura del remolque, debe ajustarse para ofrecer apoyo durante toda la duración del traslado. Los extremos de ambos remolques no deben superar la longitud de la embarcación.

Asegúrese de que las ruedas del remolque están colocadas de manera que el centro de gravedad de la embarcación quede un poco por delante de las ruedas para un apoyo adecuado del peso de la embarcación.

Transporte la embarcación en su posición de funcionamiento normal.

Compruebe las leyes y los reglamentos vigentes en su zona relativos al arrastre de un remolque, especialmente en lo referente a lo siguiente:

- Sistema de frenos
- Peso del vehículo de remolque
- Espejos.

Respete la capacidad de peso máximo de vehículo remolcado y la capacidad del peso de la pluma según recomiende el fabricante.

Enganche la embarcación a los ojales delantero y trasero (proa/popa) de forma que quede firmemente sujeta en el remolque. Utilice amarres adicionales si es necesario.

Asegúrese de que el tapón del depósito de combustible, la tapa del compartimento de almacenamiento delantero, la guantera, la plataforma de embarque y el asiento están bien asegurados.

Desmonte toda la carga y los equipos que había montados.

Observe las medidas de seguridad para el remolcado.

No pase las maromas ni las fijaciones por el asiento ni los enganche a la asideras para evitar que se dañen permanente estas piezas. Envuelva cuerdas o amarres con trapos o protectores similares allí donde puedan entrar en contacto con el cuerpo de la embarcación.

Una cubierta de Sea-Doo puede proteger la embarcación, especialmente si conduce en carreteras polvorientas, para prevenir la entrada de suciedad a través de las aberturas de entrada de aire.

Cuando remolque dos embarcaciones, puede que sea necesario quitar la plataforma de wakeboard interior, se está equipada.

Para mayor información, vea al siguiente vídeo: SERIE CÓMO SE HACE DE SEA-DOO - TRANSPORTE CORRECTO DE LAS EMBARCACIONES

<https://www.youtube.com/watch?v=mXtHWldt7yI>

O utilice el siguiente código QR:



ETIQUETAS IMPORTANTES PRESENTES EN EL PRODUCTO

Etiquetas de seguridad de la moto acuática

Estas etiquetas están adheridas al vehículo para garantizar la seguridad del conductor, los pasajeros y cualquier otra persona que se encuentre en las proximidades.

El operador, y cuando de aplicación, el pasajero, leerán y comprenderán esta información antes de montar.

En la embarcación aparecen las etiquetas que figuran en las siguientes páginas. Si alguna no aparece o está dañada, puede ser reemplazada de modo gratuito. Consulte a un distribuidor autorizado de Sea-Doo.

La primera ilustración de la embarcación indica las ubicaciones aproximadas de las distintas etiquetas. Una línea discontinua indica que la etiqueta no se encuentra sobre la superficie exterior, y que debe abrirse el asiento o una tapa o cubierta de algún tipo para ver la etiqueta.

NOTA: En caso de discrepancias entre esta guía y el vehículo, las etiquetas de seguridad adheridas al vehículo tienen prioridad sobre las etiquetas incluidas en esta guía.

Etiqueta Advertencia general

⚠ ADVERTENCIA

La embarcación se debe usar correctamente

Un uso inapropiado puede dar lugar a lesiones graves o la muerte.

16+

Los usuarios deben estar cualificados

Asegúrese de que el patrón tenga como mínimo 16 años de edad y haya asistido a un curso de seguridad de navegación. Es posible que su estado (o provincia) tenga requisitos adicionales.

El patrón debe evitar las colisiones

✓ Observe constantemente el entorno para detectar la presencia de personas, objetos y otras embarcaciones.

✓ Manténgase suficientemente alejado de los demás para poder siempre navegar hasta detenerse.

✗ No suelte el acelerador al intentar esquivar otros objetos como embarcaciones de motor, puesto que **necesitará acelerar para maniobrar.**



Lea la Guía del usuario

Vea el vídeo de seguridad.
(<https://www.sea-doo.com/owners/safety/safety-video.html>)



Proteja a todos los ocupantes

✓ **Lleve pantalones cortos de neopreno (material de traje térmico) y un salvavidas homologado;** remítase al apartado Seguridad de uso de esta etiqueta.

Pida a los usuarios que lean el apartado de Seguridad de uso y asegúrese de que llevan la ropa adecuada.

✗ No accione el acelerador cuando alguien esté embarcando en la popa de la embarcación.

✓ Asegúrese de que los usuarios están correctamente sentados y sujetos.

✓ Evite la navegación agresiva, los giros bruscos y los acelerones inesperados que pueden provocar que los pasajeros salgan despedidos.

✗ No salte sobre las olas. Los saltos pueden provocar lesiones en la espalda o en la columna (parálisis).

No permita el uso imprudente:

✗ No se acerque a otros para salpicarles con agua, no se acerque demasiado a otras embarcaciones, ni vaya demasiado rápido para las condiciones del tráfico.

✗ Nunca pilote la embarcación bajo la influencia de alcohol o drogas.

SEGURIDAD DEL USUARIO

Las caídas pueden provocar lesiones graves o fatales

✓ **Debe llevar pantalones cortos de neopreno (material de traje térmico)**

para evitar que se introduzca agua en el recto o en la vagina durante una caída hacia atrás. Usuarios que no llevaban pantalones cortos de neopreno han sufrido lesiones rectales, vaginales e internas graves, causando un daño permanente.

✓ **Debe llevar siempre un salvavidas homologado.**

✓ **Asegúrese de estar correctamente sentado y sujeto.**

Los ocupantes pueden resultar despedidos de la embarcación al acelerar bruscamente o por un uso agresivo.

✗ Nunca pilote la embarcación bajo la influencia de alcohol o drogas.



No embarque si no lleva la ropa adecuada.

Patentes:
www.brp.com/en/about-brp/patents.html



Lleve un salvavidas

Lleve ropa de neopreno



Consulte la Guía del usuario

5632 ES



Etiqueta Vehículo de gran velocidad



Etiqueta Instrucción de iBR



SOLAMENTE MOTORES 300

Etiqueta Advertencia de combustible

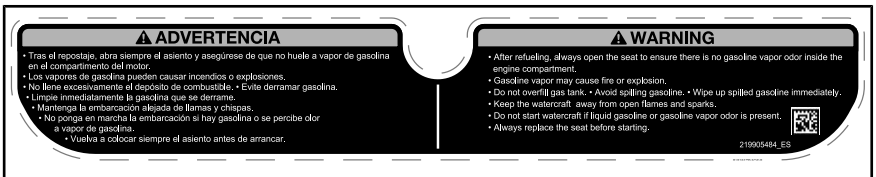



Combustible recomendado Solamente motor 300

AVISO

Use gasolina premium sin plomo con un octanaje de 91 AKI (RON+MON)/2 o de un octanaje de 95 RON.



5707_ES



Etiqueta Volver a embarcar

⚠ ADVERTENCIA

EVITE LESIONES GRAVES O LA MUERTE:

- El motor debe estar apagado antes de embarcar.
- Manténgase alejado del sistema de impulsión y de la rejilla de entrada.

- Abordará una persona a la vez.
 - Manténgase centrado para mantener el equilibrio.
- No utilice nunca el escalón de embarque (si lo tiene) para tirar, remolcar, saltar o subir a bordo de una moto acuática que se encuentre fuera del agua ni para cualquier otro fin distinto al objetivo de su diseño.



219905498

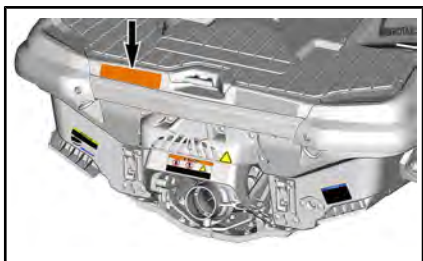

Etiqueta Vuelco

⚠ CUIDADO

Cuando se acciona el motor mientras la embarcación se encuentra fuera del agua, el intercambiador de calor de la placa de navegación puede llegar a calentarse mucho. Evite todo contacto con la placa para evitar quemaduras.

219905494



- Haga girar la embarcación a girar del parchouzas.
- Agarre la rejilla de entrada y súbese a la góndola.
- Asegure de que el motor está parado.

AVISO

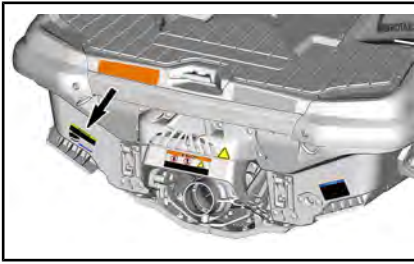

Pictograma protector de puerta del iBR - parte móvil

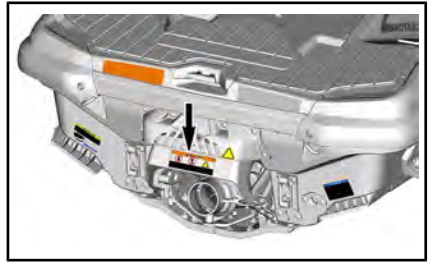

Limpieza con chorro de agua del sistema de escape



AVISO

Es muy importante lavar el sistema de escape con agua dulce (de 1-1/2 a 2 minutos) luego de cada uso en agua salada o sucia.



219905495

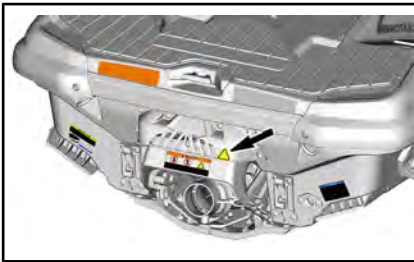

Etiqueta Puerta del iBR - parte móvil

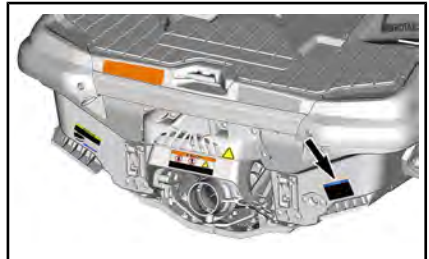

No utilizar para embarcar

⚠ ADVERTENCIA





Las piezas móviles pueden provocar aplastamientos y cortes. Mantenga alejados las manos y los pies.

219903078





Transporte de pasajeros - ropa apropiada

⚠ ADVERTENCIA

No transporte nunca pasajeros en la plataforma trasera, utilice siempre el asiento trasero para transportar pasajeros. Lleve pantalones cortos con neopreno y un PFD aprobado.

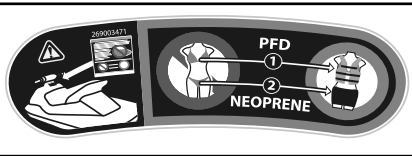

Comprobación del nivel de aceite del motor

AVISO

COMPROBACIÓN DEL NIVEL DE ACEITE DEL MOTOR.

- Asegúrese de que el motor se encuentre a la temperatura de funcionamiento. (Nunca deje que el motor se quede sin agua si el kit de lavado a chorro no está conectado, ya que podría dañarse el motor).
- Para la verificación, el vehículo debe encontrarse sobre una superficie nivelada.
- Deje el motor al ralentí durante 30 segundos, como mínimo.
- Pare el motor y espere 30 segundos, como mínimo.
- Compruebe el nivel de aceite con la varilla medidora.

5869_ES



Aceite del motor y componentes calientes

⚠ CUIDADO

EL ACEITE Y ALGUNOS COMPONENTES EN EL COMPARTIMENTO DEL MOTOR PUEDEN ESTAR CALIENTES. EL CONTACTO DIRECTO PODRÍA PROVOCAR QUEMADURAS EN LA PIEL.

219905037



Etiqueta No sentarse

219905271

QR code

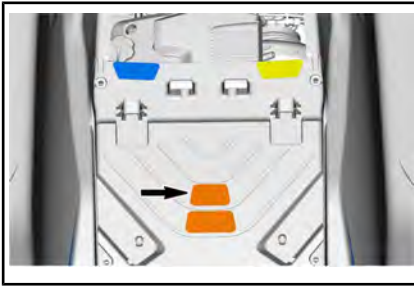

Instalación del asiento trasero

⚠ ADVERTENCIA

SIEMPRE instale el asiento trasero si está instalado el mástil para esquí náutico para evitar lesiones. Antes de usar su PWC, asegúrese de que está instalada correctamente y bloquee los asientos en su lugar.

219905272



Etiqueta Refrigerante caliente, no abrir

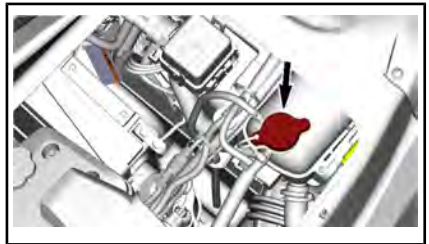

Etiqueta Batería

⚠ ADVERTENCIA

- Saque la batería de la embarcación antes de recargarla.
- No cargue excesivamente la batería.
- Una carga incorrecta de la batería puede provocar una explosión.

⚠ WARNING

- Remove battery from boat before charging.
- Do not over charge battery.
- Improper charging of battery can cause explosion.

219905305_ES

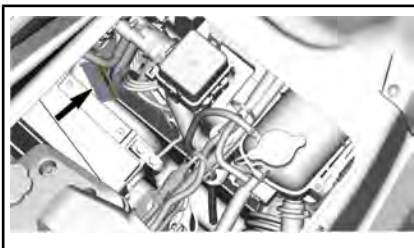

Etiqueta Silenciador de entrada de aire

AVISO

- En observación de las normativas referentes al nivel de ruido, este motor está diseñado para el funcionamiento con un silenciador de la entrada de aire.
- El uso sin un silenciador de la entrada de aire o la instalación incorrecta de este componente pueden provocar daños en el motor.

219903177A

SITUADA EN LA PARTE SUPERIOR DEL SILENCIADOR DE ENTRADA DE AIRE - DEBAJO DEL ECM

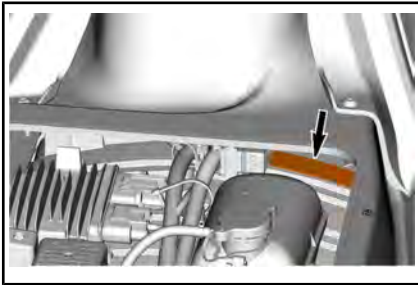

Etiqueta de soporte de tabla de wake

⚠ ADVERTENCIA

Siempre:

- Asegure el PORTATABLAS debidamente.
- Coloque el wakeboard con las ALETAS HACIA FUERA.
- Asegure el WAKEBOARD debidamente.

219903228C

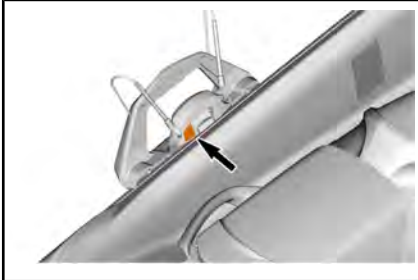

Pilar de esquí plegable - Uso

⚠ ADVERTENCIA

- Extender por completo y cerrar antes del uso.
- No sujetar el asidero al replegar el poste.
- Repliegue el poste por completo cuando no se use.

5699_ES

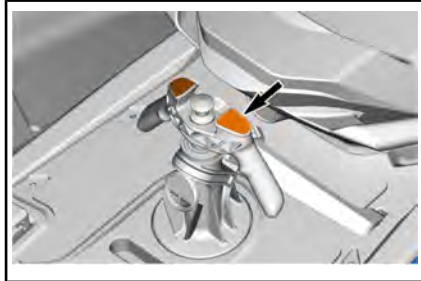

Pilar de esquí plegable - Observador y peso

⚠ ADVERTENCIA

- Durante el uso, el observador tiene que tener las manos en los asideros.
- Utilizar solamente con un esquiador o patinador que pese menos de 114 kg (250 lb).
- No conectar aquí nunca un tubo de agua.

5700_ES



Etiqueta colgante

Modelo de altas prestaciones



PROPOSICIÓN 65 DE CALIFORNIA, ADVERTENCIA

ADVERTENCIA. El manejo, servicio y mantenimiento de una embarcación marítima recreativa puede exponerle a sustancias químicas, incluido el escape del motor, monóxido de carbono, ftalatos y plomo. Estas sustancias pueden ser cancerígenas y causantes de defectos de nacimiento u otros problemas reproductivos según el Estado de California. Para minimizar la exposición, evite respirar cerca del tubo de escape, revise su vehículo en un área bien ventilada, utilice guantes y lávese las manos con frecuencia cuando lo haga.



Para más información visite
www.P65warnings.ca.gov/products/marine

219905280

Etiquetas de cumplimiento y etiqueta colgante

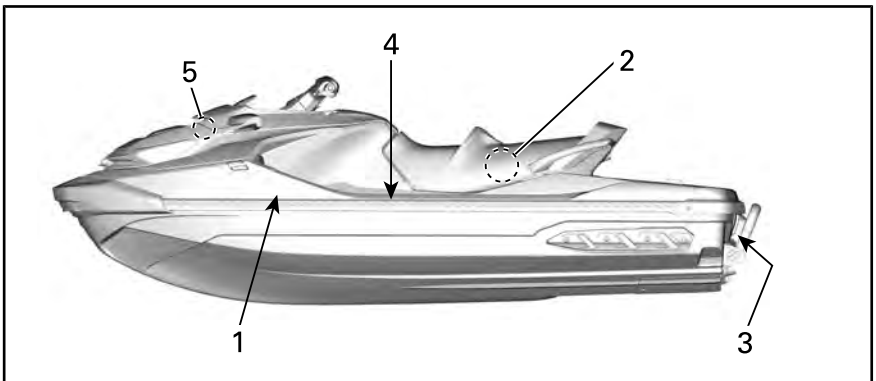

ETIQUETA 1

INFORMACIÓN SOBRE EL SISTEMA DE CONTROL DE EMISIONES BOMBARDIER RECREATIONAL PRODUCTS INC.  	
ESTE MOTOR CUMPLE CON LAS NORMAS DE CALIFORNIA Y DE LA AGENCIA ESTADOUNIDENSE EPA CON RESPECTO A MOTORES MARINOS DE ENCENDIDO CON BUJIA.	
BOMBARDIER RECREATIONAL PRODUCTS INC. THIS ENGINE CONFORMS TO U.S. EPA & CALIFORNIA EMISSIONS REGULATIONS FOR MARINE SI ENGINES.	
GAMA DE MOTORES/ ENGINE FAMILY	
NORMAS DE CERTIFICACIÓN CERTIFICATION STANDARDS	
SISTEMA DE CONTROL DE EMISIONES DE ESCAPE EMISSION CONTROL SYSTEM	
(EPA) (FEL)	
(CA) (FEL)	
CUMPLE CON LA NORMATIVA DE EMISIONES EVAP DE CALIFORNIA PARA EMBARCACIONES CON MOTORES MARINOS DE ENCENDIDO CON BUJIA, FAMILIA EVAP	
SISTEMA DE CONTROL DE EMISIONES DE ESCAPE POR EVAPORACION: SO CONSULTE EN LA GUÍA DEL USUARIO EL PROGRAMA DE MANTENIMIENTO Y LAS ESPECIFICACIONES DE COMBUSTIBLE, ACEITE Y BUJÍAS.	
SEE OPERATOR'S GUIDE FOR MAINTENANCE SCHEDULE AND FUEL, OIL AND SPARK PLUG SPECIFICATIONS.	
<small>219905703</small>	

ETIQUETA 2 - APLICABLE PARA TODOS LOS MODELOS EN CANADÁ Y ESTADOS UNIDOS, APLICABLE PARA LOS MODELOS DE TODO EL MUNDO, EXCEPTO CANADÁ Y ESTADOS UNIDOS CUANDO EQUIVALEN A UN MODELO CERTIFICADO POR EE. UU. LAS NORMAS DE LA EPA DE LOS EE. UU.

ESTE BOTE ES FABRICADO POR BOMBARDIER RECREATIONAL PRODUCTS INC. CON ARREGLO A 46 U.S.C. 4305 Y LA AUTORIZACION POR EXCENCION DEL SERVICIO DE GUARDACOSTAS DE LOS EE. UU. (CGB 88-001). LA GUARDIA COSTERA EXIME A ESTA EMBARCACION DE UNA O VARIAS NORMAS DE SEGURIDAD. CGB 88-001 ESTABLECE QUE ALGUNAS NORMAS NO SON APLICABLES EN VISTA DE LAS CARACTERISTICAS DE ESTA EMBARCACION Y QUE LA EXCEPCION NO AFECTARA NEGATIVAMENTE LA SEGURIDAD DE LA NAVEGACION DE RECREO. ESTA EMBARCACION CUMPLE CON LAS NORMAS SOBRE SEGURIDAD DEL SERVICIO DE GUARDACOSTAS DE EE.UU. VIGENTES EN LA FECHA DE CERTIFICACION TODAS LAS PERSONAS DEBEN LLEVAR UN CHALECO SALVAVIDAS (DISPOSITIVO DE FLOTACION PERSONAL) MIENTRAS CONDUCEN O VAN COMO PASAJEROS EN ESTA EMBARCACION.

MONTADO EN MEXICO  5497

ETIQUETA 3

AVISO DE CONFORMIDAD CON NORMATIVA CANADIAN COMPLIANCE NOTICE	
LÍMITES DE SEGURIDAD MÁXIMOS RECOMENDADOS MAXIMUM RECOMMENDED SAFE LIMITS	
MÁX./MAX. 	kg libras/lb
MÁX./MAX.  + 	kg libras/lb
CATEGORÍA / CATEGORY: C	
<small>MÁXIMA OLA / MAXIMUM WAVE: 2.0 m MÁXIMA VELOCIDAD DEL VIENTO / MAXIMUM WIND SPEED: 33 nudos / knots</small>	
BOMBARDIER RECREATIONAL PRODUCTS INC. (YDV) VALCOURT, QUEBEC, CANADA SKALDENSTRAAT 125, GENT, 9042, BE	
MODELO / MODEL:	
<small>EL FABRICANTE DECLARA QUE ESTE PRODUCTO CUMPLE LOS REQUISITOS DE CONSTRUCCIÓN ESTABLECIDOS EN LA NORMATIVA APLICABLE A EMBARCACIONES PEQUEÑAS, TAL Y COMO SE MUESTRAN EN LA FECHA DE INICIO DE LA CONSTRUCCIÓN O DE LA IMPORTACIÓN DE LA EMBARCACIÓN. THE MANUFACTURER DECLARES THAT THIS PRODUCT COMPLIES WITH THE CONSTRUCTION REQUIREMENTS OF THE SMALL VESSEL REGULATIONS, AS THEY READ ON THE DAY ON WHICH THE CONSTRUCTION OF THE VESSEL WAS STARTED OR ON THE DAY ON WHICH THE VESSEL WAS IMPORTED.</small>	
CAPACIDADES MÁXIMAS LA INFORMACIÓN ANTERIOR TAMBIÉN ES DE APLICACIÓN EN LOS ESTADOS UNIDOS DE AMÉRICA.	      <small>CAN ICES-2 / NMB-25864_ES</small>



ETIQUETA 5 - SITUADA CERCA DE LA TAPA DE GASOLINA

ETIQUETA 4 - SITUADA DENTRO DEL REPOSAPIÉS IZQUIERDO.

La etiqueta con estrellas es sinónimo de motores náuticos más limpios

Este motor se ha certificado como:



Distintivo de los motores náuticos más limpios:

- Aire y agua limpios
- Para un entorno y un estilo de vida más saludables.
- Mayor ahorro de combustible
- Consumo entre un 30 y un 40 % menos de gasolina y aceite que los motores de dos tiempos con carburación convencional, lo que supone un ahorro económico y de recursos.
- Garantía prolongada sobre emisiones
- Protege al consumidor a la vez que asegura un servicio sin preocupaciones.



Una estrella: Bajo nivel de emisiones
La etiqueta de una estrella identifica a los motores de embarcaciones personales, fueraborda, dentro fueraborda e intraborda que se ajustan a los estándares de 2001, establecidos por el Consejo de recursos del aire (Air Resources Board), sobre emisiones de escape para motores náuticos fueraborda y de embarcaciones personales. Las emisiones de los motores que cumplen esos estándares son un 75 % inferiores a las de los motores de dos tiempos con carburación convencional. Las especificaciones de estos motores se ajustan a los estándares de 2006 establecidos por el organismo estadounidense EPA para motores náuticos.



Dos estrellas: Nivel de emisiones muy bajo
La etiqueta de dos estrellas identifica a los motores de embarcaciones personales, fueraborda, dentro fueraborda e intraborda que se ajustan a los estándares de 2004, establecidos por el Consejo de recursos del aire (Air Resources Board), sobre emisiones de escape para motores náuticos fueraborda y de embarcaciones personales. Las emisiones de los motores que cumplen esos estándares son un 20 % inferiores a las de los motores de baja emisión de una estrella.



Tres estrellas: Nivel de emisiones ultrabajo
La etiqueta de tres estrellas se aplica a motores que cumplen los estándares de emisiones de escape de 2008 para motores marinos fueraborda y de embarcación personal o los estándares de emisiones de escape de 2003 para motores marinos de popa o intraborda del ARB. Las emisiones de los motores que cumplen esos estándares son un 65 % inferiores a las de los motores de baja emisión de una estrella.



Cuatro estrellas: Nivel de emisiones superultrabajo
La etiqueta de cuatro estrellas se aplica a motores que cumplen los estándares de emisiones de escape de 2009 para motores marinos intraborda y en popa del ARB. Los motores náuticos fueraborda y de embarcaciones personales también pueden ajustarse a estos estándares. Las emisiones de los motores que cumplen esos estándares son un 90 % inferiores a las de los motores de baja emisión de una estrella.

**BOMBARDIER RECREATIONAL PRODUCTS INC.
VALCOURT, QUEBEC, CANADA**

Una embarcación más limpia. Datos clave en 1-800-END-SMOG
www.arb.ca.gov

21806070_LS

ETIQUETA COLGANTE DE ESTRELLA

Pictograma de seguridad moldeado

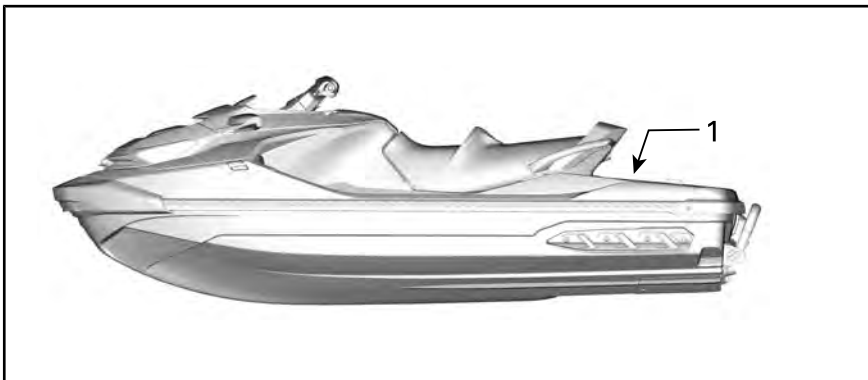



ADVERTENCIA

Nunca ponga gasolina en el orificio del pilar de esquí. La gasolina es extremadamente inflamable y altamente explosiva. Una chispa o una llama pueden inflamar los vapores de combustible a muchos metros de distancia.

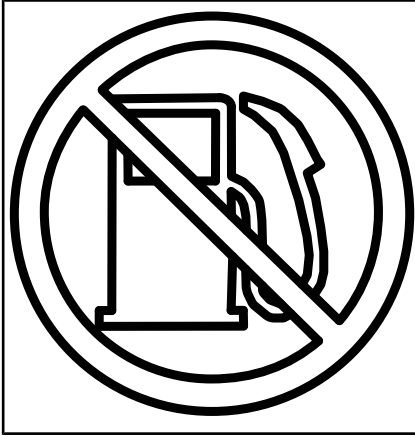

ETIQUETA 1

INSPECCIÓN ANTES DEL USO

Lleve a cabo una inspección previa a cada uso para detectar problemas potenciales durante la navegación. La inspección previa al uso ayuda a controlar el desgaste y los deterioros antes de que ocasionen problemas. Corrija todos los problemas que descubra y reduzca el riesgo de accidente o avería.

Antes de la inspección previa a la navegación, lea detenidamente el apartado de *CONTROLES*.

MANTENIMIENTO PERIÓDICO

Le animamos a que realice una revisión de seguridad anual de su vehículo. Póngase en contacto con un concesionario autorizado de BRP para obtener información detallada.

También se recomienda que un distribuidor actualizado de Sea-Doo realice la preparación pretemporada de su vehículo.

Cada visita a su distribuidor autorizado de Sea-Doo es una magnífica oportunidad para que su distribuidor verifique si su vehículo está incluido en alguna campaña de seguridad. También le urgimos a que visite a su distribuidor autorizado de Sea-Doo rápidamente si se entera de alguna campaña relacionada con la seguridad.

***Esta página se ha dejado
intencionadamente en blanco***

INFORMACIÓN SOBRE LA EMBARCACIÓN

CONTROLES

Algunas etiquetas de seguridad del vehículo no se muestran en las ilustraciones. Para obtener más información acerca de las etiquetas de seguridad del vehículo, consulte el apartado *ETIQUETAS DE SEGURIDAD DE LA EMBARCACIÓN*.

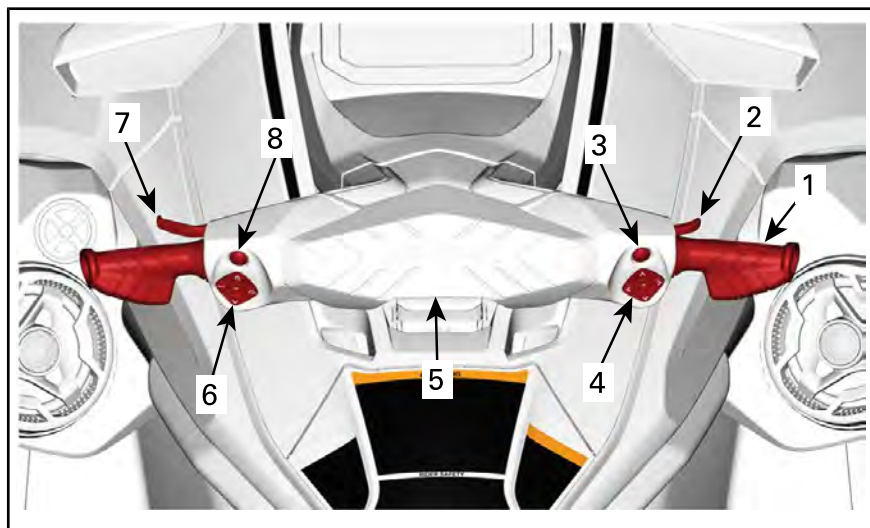

TÍPICO

NOTA: Algunas indicaciones, funciones y características que se describen en este apartado pueden no ser pertinentes para todos los modelos de motos acuáticas, o ser opcionales.

1) Manillar

El manillar controla la dirección de la embarcación. Al avanzar, si se gira el manillar hacia la derecha, se conduce la embarcación hacia la derecha y a la inversa.



ADVERTENCIA

Antes del arranque, compruebe el manillar y el funcionamiento de la tobera de dirección correspondiente. Nunca gire el manillar mientras haya alguien cerca de la parte posterior de la embarcación. No se acerque al sistema de propulsión.

Durante el uso de la marcha atrás, el efecto de la dirección se invierte. Girando el manillar hacia la derecha marcha atrás se hace girar la embarcación a la izquierda.

2) Palanca del acelerador

La palanca de aceleración en la parte derecha del manillar controla electrónicamente la velocidad del motor.

Para incrementar o mantener la velocidad de la moto acuática, presione la palanca del acelerador con el dedo.

Para reducir la velocidad, suelte la palanca del acelerador.

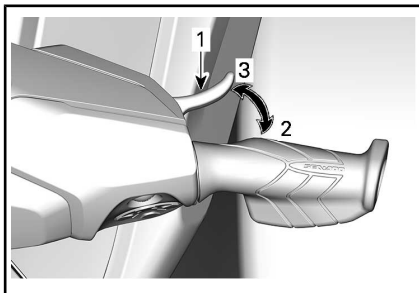

1. Palanca del acelerador
2. Para acelerar
3. Para desacelerar

La palanca del acelerador está accionada por resorte y debería recuperar la posición de ralentí al dejar de presionarla.

3) Botón BRP Connect

El botón BRP Connect está situado sobre el controlador derecho.



Este botón permite el acceso rápido BRP Connect. Cada clic cambiará entre la vista de aplicaciones y la vista de funciones del indicador multifunción.

4) Controlador derecho

El controlador derecho está situado en el lado derecho del manillar.



El controlador derecho incluye controles para navegar por el indicador multifunción.

- Flecha ARRIBA
- Flecha DERECHA
- Flecha ABAJO
- Flecha IZQUIERDA
- Botón OK.

5) Interruptor de parada del motor

El interruptor de parada del motor está situado en el centro del manillar.

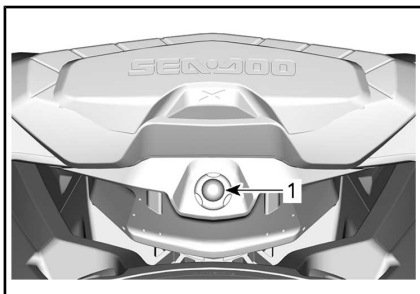

TÍPICO

1. Interruptor de parada del motor

Para que el motor arranque, el botón del cable de seguridad debe estar instalado correctamente en el interruptor de parada del motor.

! ADVERTENCIA

Mantenga siempre el cable de seguridad sujeto en todo momento al salvavidas o a una muñeca (mediante muñequera) del piloto.



TÍPICO

1. Tapón del cable de seguridad conectado al interruptor de parada del motor
2. Cable de seguridad conectado al salvavidas del piloto

Para detener el motor, tire del tapón del cable de seguridad a fin de desconectarlo del interruptor de parada.

! ADVERTENCIA

Si se detiene el motor, la función de freno y todos los controles de dirección de la embarcación se pierde.

! ADVERTENCIA

Desconecte siempre el cable de seguridad cuando la moto acuática no se encuentre en funcionamiento con el fin de evitar el arranque accidental del motor, el uso no autorizado por parte de niños u otras personas y el robo de la embarcación.

Sistema de seguridad con codificación digital por radiofrecuencia (RF D.E.S.S.)

El tapón del cable de seguridad contiene un circuito electrónico (llave D.E.S.S.™) que está programado para proporcionarle un número de serie electrónico exclusivo. Este número es el equivalente de una llave convencional.

El sistema D.E.S.S. lee la llave instalada en el interruptor de parada del motor y solo permite arrancar el motor si la reconoce.

El sistema D.E.S.S. aporta una gran flexibilidad. Puede adquirir cables de seguridad adicionales y programar las llaves D.E.S.S. para el funcionamiento con su moto acuática.

Es posible programar hasta diez llaves D.E.S.S..

Para que programen la llave para su embarcación, diríjase a su distribuidor autorizado de Sea-Doo de BRP.

6) Controlador izquierdo

El controlador izquierdo está situado en el lado izquierdo del manillar.



Botón Sistema de elevación variable (VTS, por sus siglas en inglés)

Proporciona ajustes de elevación (trim) modificando la posición vertical de la tobera de impulsión.

El sistema VTS puede ajustarse eléctricamente a la altitud deseada, o bien a una de las tres posiciones de trim predefinidas (totalmente hacia arriba, intermedia y totalmente hacia abajo).

Consulte las *INSTRUCCIONES DE FUNCIONAMIENTO* para más información.

NOTA: El botón VTS se utiliza para el ajuste de Neutro. Es decir, para ajustar la posición neutra de la embarcación. Consulte *MODOS DE FUNCIONAMIENTO* para más información

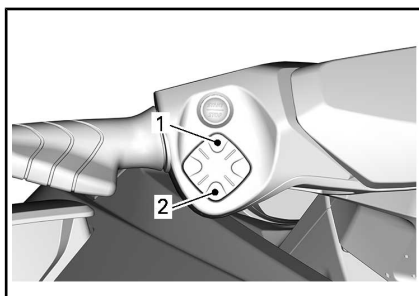

1. Proa arriba
2. Proa abajo

Botón de control de la velocidad



TÍPICO

Permite fijar y controlar las funciones relacionadas con la velocidad.

- Limitador de velocidad
- Modo Velocidad lenta.

Botón Mode (modo)

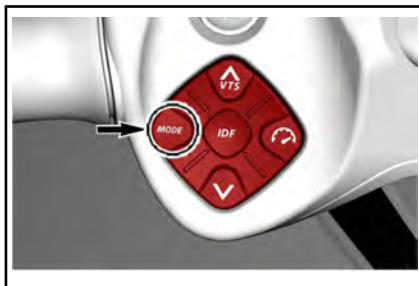

TÍPICO

Se usa para elegir entre los modos Normal, Sport, Eco y Ski, si está equipado.

Consulte *MODOS DE FUNCIONAMIENTO* para más información.

Botón bomba inteligente sin residuos (iDF)

Situada en el centro del controlador izquierdo.



Permite activar el sistema iDF. Consulte *CÓMO UTILIZAR EL SISTEMA DE BOMBA INTELIGENTE SIN RESIDUOS* en la sección *INSTRUCCIONES DE FUNCIONAMIENTO*.

7) Palanca de freno y marcha atrás inteligente (iBR)

La palanca del sistema iBR en la parte izquierda del manillar permite controlar electrónicamente las funciones de:

- Frenos

- Marcha atrás
- Punto muerto

NOTA: Para activar las funciones de iBR, se requiere un mínimo de un 25 % de recorrido de la palanca de iBR.

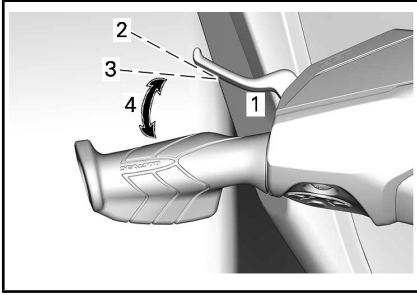

TÍPICO

1. Palanca del sistema iBR
2. Posición neutra de la palanca
3. Para activar las funciones de iBR, se requiere un mínimo de un 25 % de recorrido de la palanca.
4. Margen de funcionamiento

A una velocidad superior a 14 km/h, si se tira de la palanca del iBR se mete el freno.

NOTA: Si la corriente de agua es de al menos 14 km/h, no se puede meter marcha atrás ya que se ha superado el límite de la velocidad de marcha atrás.

A una velocidad inferior a 14 km/h, si se tira de la palanca de iBR se mete la marcha atrás.

Al soltar la palanca de iBR tras el uso del freno o la marcha atrás, se activará la posición de punto muerto.

⚠ ADVERTENCIA

Si aún sigue accionada la palanca de aceleración cuando se suelta la del sistema iBR, se iniciará un movimiento de avance tras un breve lapso. Si no se desea aceleración para avanzar, suelte la palanca del acelerador.

NOTA: La posición de punto muerto se puede ajustar mediante el sistema iBR.

Consulte el apartado *INSTRUCCIONES DE OPERACIÓN* para las instrucciones detalladas.

8) Botón de ARRANQUE/PARADA del motor

El botón de ARRANQUE/PARADA del motor (arranque/parada) se encuentra en la parte izquierda del manillar.

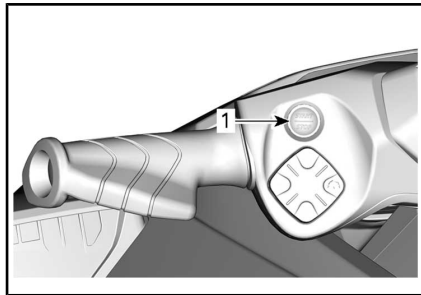

TÍPICO

1. Botón ARRANQUE/PARADA

Arranque y parada del motor

Consulte *INSTRUCCIONES DE OPERACIÓN* para ver los procedimientos completos de puesta en marcha y parada del motor.

Activación del sistema eléctrico

Pulse una vez el botón de ARRANQUE/PARADA sin instalar el cable de seguridad en el interruptor de parada del motor.

De este modo se activará el sistema eléctrico; el centro de información seguirá el ciclo de autopruueba.

El sistema eléctrico se mantendrá activo durante unos 75 segundos después de que se pulse el botón de ARRANQUE/PARADA.

Cuando el cable de seguridad esté instalado en el interruptor de corte del motor, el sistema estará encendido durante 60 minutos.

Cada vez que se presiona el botón de ARRANQUE/PARADA se reinicia el conteo descendente. Cuando el voltaje de la batería baje a menos de 12,3 V, se encenderá la lámpara indicadora LOW BATTERY (BATERÍA BAJA) y el sistema eléctrico se apagará después de 75 segundos.

Gestión de la batería después de la conducción

Esta característica permite mantener el sistema eléctrico activo para poder usar accesorios cuando el motor está apagado. También evita que la batería se drene demasiado al usar accesorios. Cuando el voltaje de la batería llegue a 12,3 V o menos, el sistema se apagará automáticamente para asegurar que se pueda encender el motor.

Cuando el sistema eléctrico se activa presionando el botón de arranque-parada brevemente mientras se apaga el motor, el tiempo de activación se gestionará de la siguiente manera:

- Llave apagada: el sistema se apagará después de 75 segundos.
- Llave encendida: El sistema se apagará después de 60 minutos o si se alcanza el voltaje de umbral.

ADICIONALES

Las ilustraciones pueden no reflejar exactamente las características de algunos modelos y se suministran únicamente como orientación visual.

Algunas etiquetas de seguridad del vehículo no se muestran en las ilustraciones. Para obtener más información acerca de las etiquetas de seguridad del vehículo, consulte el apartado *ETIQUETAS DE SEGURIDAD DE LA EMBARCACIÓN*.

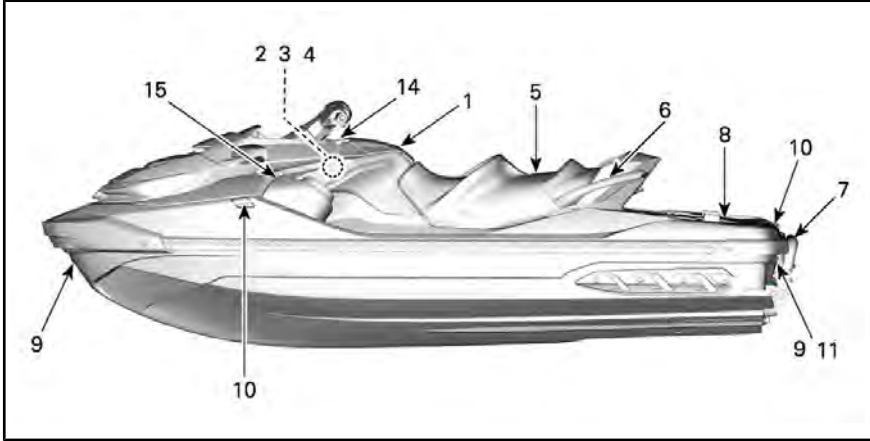

TÍPICO

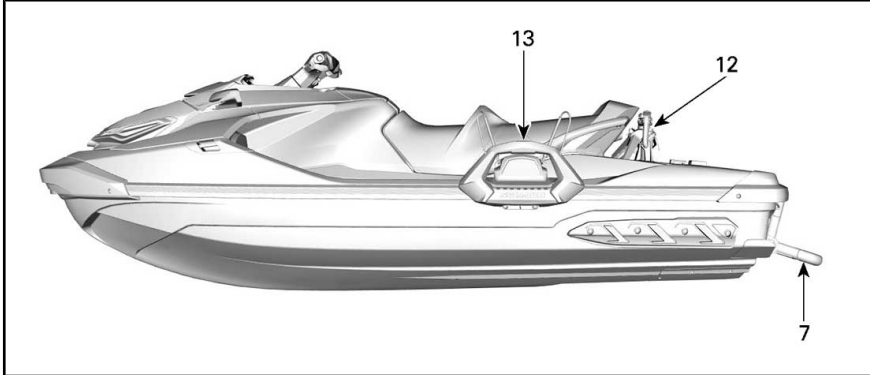

MODELOS WAKE PRO

1) Guantera

Pequeño compartimento de almacenamiento para artículos personales.

Presione el seguro de la tapa para abrir la guanterera.

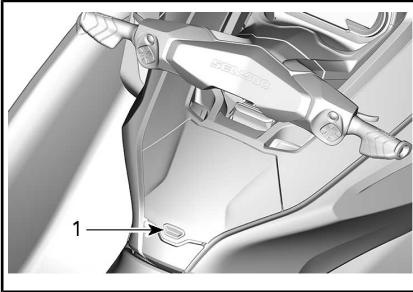

1. Seguro de la tapa

Compartimento hermético

Dentro de la guanterera se encuentra un pequeño compartimento de almacenamiento hermético para artículos personales. Jale hacia atrás los dos seguros para abrir.

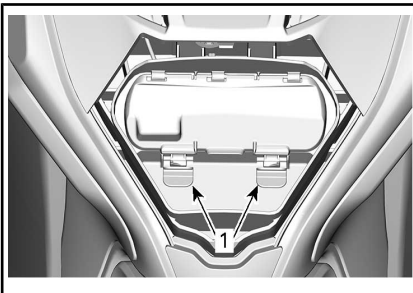

1. Cierres

Hay una espuma protectora ubicada dentro del compartimento hermético para proteger un teléfono de daños. Asegúrese de que el smartphone se mantenga sujetado mediante la espuma y no los bordes del receptáculo y que pueda cerrar la tapa. Asegúrese siempre de que la espuma esté completamente seca antes de usarla.

Consulte la tabla **TAMAÑO MÁXIMO DEL TELÉFONO**.

TAMAÑO MÁXIMO DEL TELÉFONO

Longitud (eslora)	160 mm
Anchura	85 mm

NOTA: Debido a la variación en los tamaños de los smartphones y los estilos de cubiertas, asegúrese de que no haya presión en el conector y/o el teléfono cuando cierre la tapa.

Algunos modelos están equipados con un puerto USB que se usa para cargar. Cuando use el puerto USB para cargar un smartphone, asegúrese siempre de guiar el cable de tal forma que no haya presión en los extremos del cable para evitar dañar el cable o los conectores del smartphone.

NOTA: Para un desempeño óptimo, use siempre cables USB de OEM. Los cables posventa de bajo costo tal vez no tengan líneas de datos y/o una mayor impedancia, lo que puede provocar un rendimiento defectuoso en la carga o un sobrecalentamiento.

Muchos modelos de smartphones tienen un conector hembra frágil, por lo que se debe tener cuidado al insertarlo en el compartimento hermético. BRP recomienda utilizar un cable corto (de no más de 25 cm) para que haya menos longitud de cable sobrante que guardar.

Los modelos que no están equipados con puerto de carga USB cuentan con un sello de goma para asegurar la hermeticidad. Hay una membrana de ventilación que equilibra la presión dentro y fuera del compartimento para asegurar que pueda abrirse sin succionar gotas de agua hacia el interior. La membrana en sí es hermética. La hermeticidad del compartimento

se asegura finalmente presionando su puerta en el burlete circundante, usando los dos seguros.

Para asegurar que los artículos dentro del compartimento estén protegidos del entorno, deben seguirse las siguientes recomendaciones:

Antes y durante el uso:

- Asegúrese de que el sello esté intacto, despejado y posicionado correctamente.
- Asegúrese de que la membrana de ventilación esté intacta y posicionada correctamente.
- Asegúrese de que el sello alrededor del puerto de carga USB (o sello de goma) esté intacto y posicionado correctamente.
- Seque completamente el compartimento y su contenido antes de cerrar.
- Asegúrese de no pellizcar nada entre la cubierta y la guantera al cerrar el compartimento.
- Cierre siempre el compartimento por completo usando los 2 seguros.

Después del uso:

- Retire el smartphone del compartimento.
- El tapón de goma integrado del puerto de carga USB debe instalarse para cubrir el conector.
- Cierre siempre el compartimento por completo usando los 2 seguros.

NOTA: Se recomienda usar desecante en el compartimento hermético para eliminar la condensación en un entorno muy húmedo. Cambie el desecante con frecuencia.

Consulte el apartado *SISTEMA BRP AUDIO PREMIUM* para las instrucciones completas.

2) Contenedor de almacenamiento

Bajo la tapa delantera hay un contenedor de almacenamiento que puede servir para transportar artículos personales de cierto tamaño.

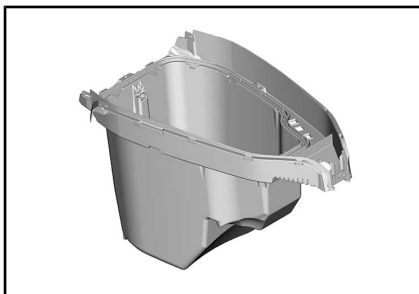

CONTENEDOR DE ALMACENAMIENTO DELANTERO

Bolsa del organizador del contenedor de almacenamiento (si está equipado)



1. *Bolsa del organizador del contenedor de almacenamiento*

Cómo abrir la tapa del contenedor de almacenamiento

Pare el motor.

ADVERTENCIA

Quando se abre la tapa del contenedor de almacenamiento, los controles no están accesibles para el conductor.

Abra el compartimento de almacenamiento presionando los dos botones de liberación y levante el manillar.

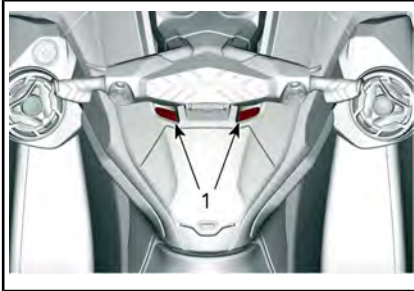

1. Botones de liberación

AVISO La carga máxima permitida para el espacio de almacenamiento delantero es de 13 kg, distribuidos por igual.

! ADVERTENCIA

No deje nunca sueltos en el contenedor de almacenamiento objetos pesados ni frágiles. No sobrecargue la embarcación. No maneje nunca la embarcación con tapas de compartimentos de almacenamiento abiertas o carga asegurada incorrectamente.

3) Soporte para el extintor de incendios

NOTA: El extintor se vende por separado.

El soporte para el extintor de incendios se encuentra debajo de la tapa del contenedor de almacenamiento de la parte delantera.

Use los amarres de goma para asegurar correctamente el extintor de incendios.



1. Extintor de incendios

4) Sujetador del kit de seguridad

NOTA: El kit de seguridad se vende por separado.

El soporte para el kit de seguridad se encuentra debajo de la tapa del contenedor de almacenamiento de la parte delantera.

Use los amarres de goma para asegurar correctamente el kit de seguridad.



1. Kit de seguridad

5) Asiento

Este modelo viene equipado con un asiento ergonómico más estrecho en la parte delantera con sujeción para las rodillas que permite colocar las piernas hacia el interior de los huecos para los pies. Esto reduce la fatiga de la parte superior del cuerpo y ofrece más control durante los giros.

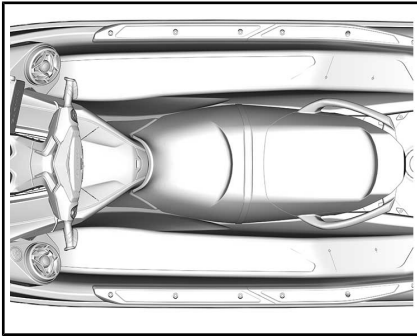

ASIENTO ERGONÓMICO

Desmontaje del asiento

Para retirar el asiento, presione los dos botones de liberación y levante la parte posterior del asiento.

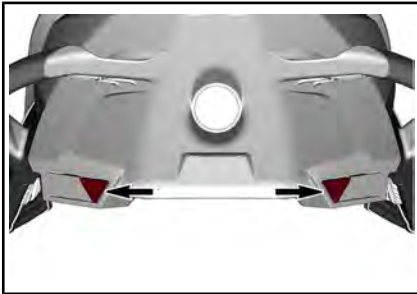

BOTONES DE LIBERACIÓN

Seguidamente, tire del asidero del seguro hacia arriba retire el asiento de la embarcación.

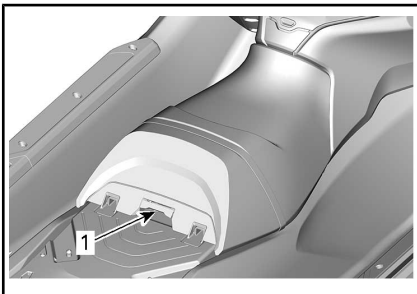

1. Tirador del seguro

Instalación del asiento

Para instalar el asiento, inserte la parte delantera en el dispositivo de retención.

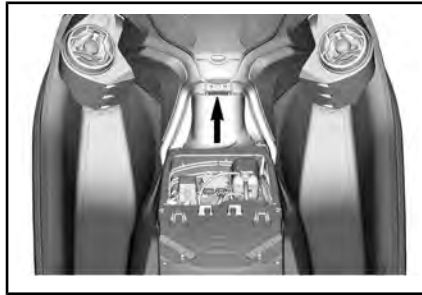

1. Retenedor del asiento

Inserte la parte delantera del asiento trasero en los retenedores.

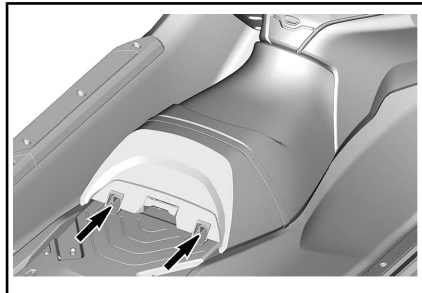

SUJECIONES DE ASIENTO

Una vez alineados el seguro y el pasador de bloqueo del asiento, presione firmemente hacia abajo sobre la parte posterior del asiento hasta bloquearlo en su sitio.

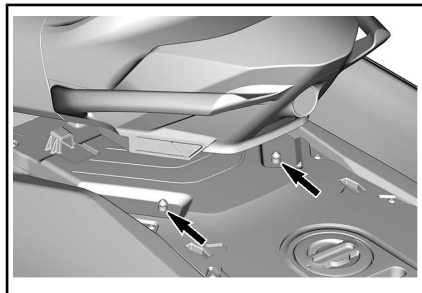

PASADORES DE BLOQUEO

Tire de la parte posterior del asiento hacia arriba para comprobar que está bien asegurado.

⚠ CUIDADO Asegúrese de que el seguro quede bien bloqueado en el pasador.

6) Asideros para pasajero

La correa del asiento sirve de asidero para el pasajero durante la navegación.

Los laterales del asidero moldeado en la parte trasera del asiento también proporcionan un punto de sujeción para el pasajero. La parte trasera del asidero moldeado ofrece un punto de sujeción para el observador (si corresponde) cuando se remolca a un esquiador o a un practicante de wakeboarding. Este punto de sujeción también sirve de ayuda para subir a la embarcación desde el agua.

AVISO No utilice nunca el asidero moldeado para remolcar objetos ni para izar la embarcación.

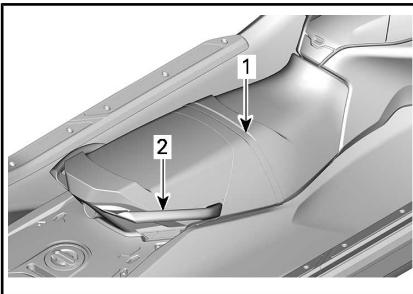

ASIDEROS PARA LOS PASAJEROS

1. Correa del asiento
2. Pieza moldeada para asidero

7) Peldaño de acceso (si está instalado)

Práctica escala que facilita el acceso a la embarcación desde el agua.

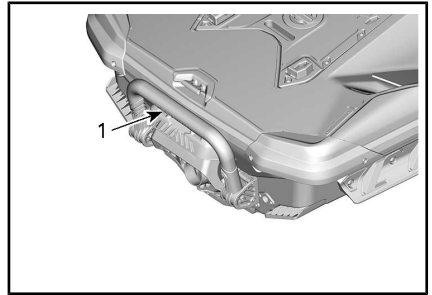

TÍPICO

1. Escala de acceso

⚠ ADVERTENCIA

No accione el acelerador cuando alguien esté embarcando en la popa de la embarcación. Puede apagar el motor

Baje la escala con la mano y sosténgala hasta que coloque sobre ella un pie o una rodilla.

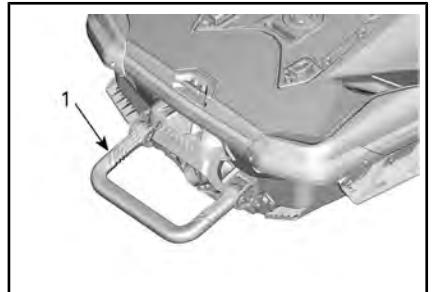

TÍPICO

1. Escala de abordaje en posición baja

AVISO

- No utilice nunca la escala para subir a una embarcación que se encuentre fuera del agua.
- No utilice nunca la escala para tirar, remolcar, bucear, saltar ni para ningún otro fin distinto al de una escala de embarque.
- Colóquese en el centro de la escala.
- Sobre el escalón sólo puede haber una persona a la vez.

! ADVERTENCIA

Tenga cuidado con el movimiento de la compuerta del sistema iBR al poner en marcha el motor, pararlo o utilizar la palanca iBR. El movimiento automático de la compuerta puede pillar los dedos del pie o de la mano si alguien se acerca demasiado a la parte trasera de la moto acuática.

8) Plataforma de embarque

En la parte trasera de la cubierta hay una plataforma de embarque.

! CUIDADO Los dos puntos de fijación LinQ se usan para llevar accesorios y siempre deben retractarse cuando no se usen.

Hay dos huecos en la plataforma que sirven de reposapiés para un observador orientado hacia popa cuando se remolca a un esquiador, a un practicante de arrastre o de tubo acuático.

Puede instalarse un pilar de esquí si se quita la cubierta del orificio del pilar de esquí en medio de la plataforma. La cubierta del orificio del pilar de esquí **no** es el tapón de combustible.

! CUIDADO Instale siempre la cubierta del orificio del pilar de esquí cuando no esté instalado el pilar de esquí.

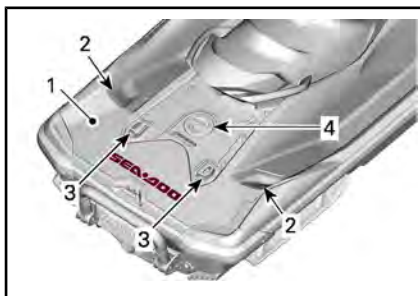

1. Plataforma de embarque
2. Reposapiés para observador
3. Fijaciones LinQ
4. Cubierta del orificio del pilar de esquí

9) Ojales delantero y posterior

Pueden utilizarse ojales para amarrar, remolcar y como punto de sujeción cuando se remolca la embarcación.

Ojal delantero

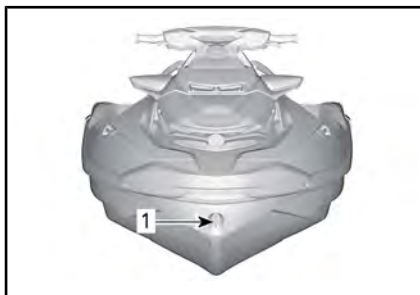

TÍPICO

1. Ojal delantero

Ojales posteriores

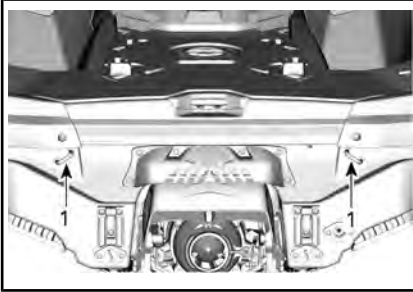

TÍPICO

1. Ojales

10) Cornamusas de amarre

Estas cornamusas se pueden utilizar para un amarre temporal; por ejemplo, durante un repostaje. La cornamusa trasera puede usarse para remolcar un tubo inflable.

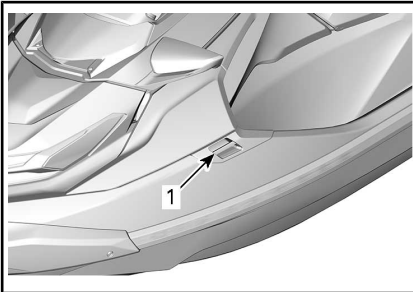

TÍPICO

1. Cornamusas de amarre



1. Cornamusa de amarre

AVISO No utilice nunca las cornamusas de amarre para arrastrar o izar la embarcación.

11) Tapones de drenaje de la sentina

Desenrosque los tapones de drenaje siempre que la embarcación se encuentre en el remolque. De ese modo podrá evacuarse el agua acumulada en la sentina y se reducirá la condensación.

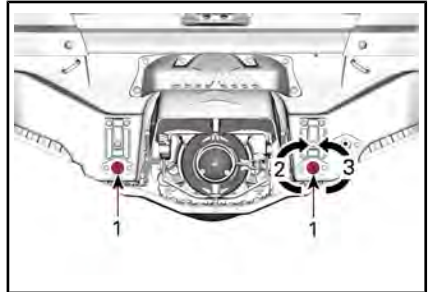

TÍPICO

1. Tapones de drenaje
2. Apretar
3. Aflojar

AVISO Asegúrese de que los tapones de drenaje se encuentran bien cerrados antes de volver a llevar la embarcación al agua.

12) Pilar para esquí retráctil (modelo WAKE Pro)

Sírvase del tirador para extender el pilar. Asegúrese de que ambas secciones del pilar se encuentran totalmente extendidas y bloqueadas antes de atar una cuerda de remolque para esquí náutico o wakeboarding.

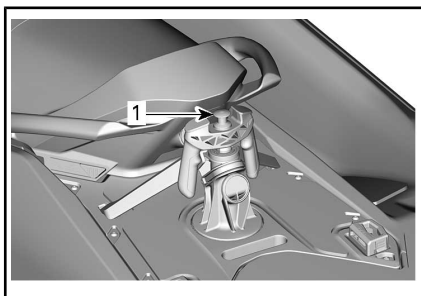
**PILAR DE ESQUÍ RETRAÍDO**

1. Utilice este tirador para extenderla

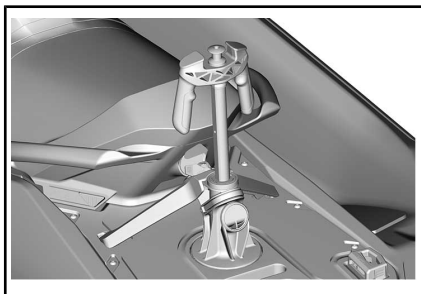
**PILAR DE ESQUÍ EXTENDIDO**

Para retraer el pilar, empuje la parte superior hacia abajo en sentido recto.

Si tiene dificultades para extender o replegar el pilar, empuje simultáneamente por los dos lados de la pinza de bloqueo hacia la parte delantera de la embarcación.

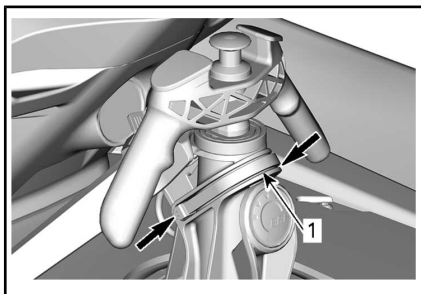

TÍPICO - EMPUJE HACIA LA PARTE DELANTERA PARA DESBLOQUEAR EL PILAR Y EXTRAERLO.

1. Pinza de bloqueo

⚠ ADVERTENCIA

Asegúrese de que el pilar de esquí se encuentre totalmente extendido y bloqueado antes de su uso. Cuando no la utilice, repliéguela y bloquéela totalmente. Tenga precaución con el esquiador/practicante de "wakeboard", puesto que la cuerda podría volver con fuerza hacia la embarcación al quedar suelta. No realice nunca giros bruscos al remolcar a esquiadores o practicantes de wakeboarding. Siempre almacene la cuerda de remolque cuando no la utilice.

⚠ ADVERTENCIA

Cuando use el pilar para esquí, nunca lleve carga o accesorios en la plataforma de abordaje.

⚠ ADVERTENCIA

Instale siempre el asiento del pasajero cuando esté instalado el pilar para esquí.

AVISO El pilar para esquí está diseñado para remolcar a un esquiador o practicante de boarder con un peso máximo de 114 kg.

Disponga siempre como observador a una persona distinta al piloto.

NOTA: Las asas de sujeción en el pilar de esquí se suministran como asidero para el observador.

AVISO Nunca use el pilar de esquí para remolcar otras embarcaciones. Observe las indicaciones de límite de carga máximo referentes al pilar de esquí. La sobrecarga puede afectar a la maniobrabilidad, la estabilidad y el rendimiento. En caso de emergencia, use la cornamusa de

amarre trasera para remolcar otra embarcación.

Retirara/instalar el pilar de esquí

Retire el asiento trasero.

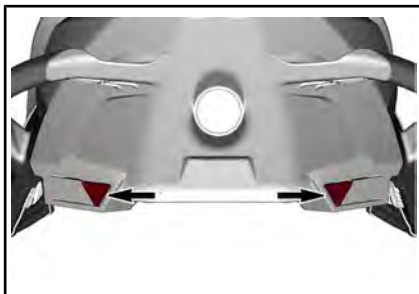

BOTONES DE LIBERACIÓN

Desbloquee la fijación LinQ.

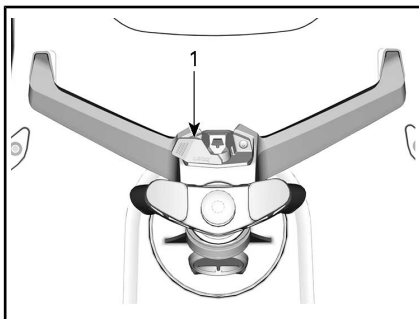

1. Palanca LinQ

Incline el soporte hacia la parte delantera y levante.

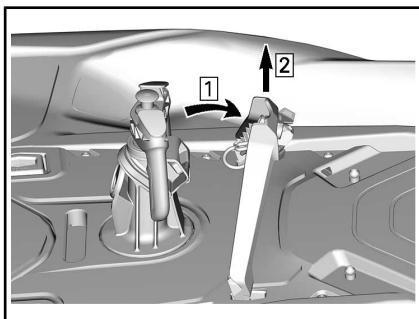

1. Incline el soporte
2. Eleve el soporte

Desatornille el pilar girándolo un cuarto de vuelta y elevándolo.

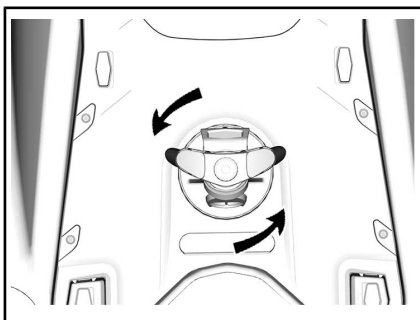

AVISO Es muy importante instalar la cubierta del orificio del pilar de esquí para evitar que se filtre agua hacia el casco.

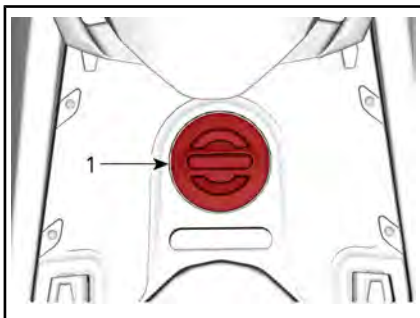

1. Cubierta del pilar de esquí

Cuando no se use, guarde en forma segura el pilar y el soporte en una ubicación apropiada.

Nunca viaje sin el asiento trasero instalado.

Para la instalación se siguen en orden inverso los pasos del procedimiento de extracción.

13) Portatablas (modelo WAKE Pro)

Incluye un cómodo portatablas extraíble que sirve para transportar una tabla de wakeboard en la embarcación.

NOTA: El portatablas se puede instalar en la parte izquierda de la embarcación.

Para la instalación:

1. Inserte los ganchos de la parte inferior del portatablas en el soporte de sujeción inferior del casco, debajo del parachoques izquierdo.

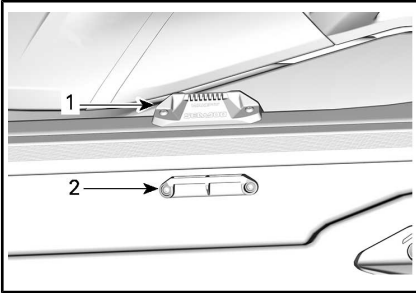

SOPORTE DE SUJECIÓN PARA EL PORTATABLAS DE WAKEBOARD

1. Soporte de sujeción superior
 2. Soporte de sujeción inferior
2. Gire el portatablas hacia arriba y empuje la parte superior del portatablas hacia el interior hasta que el tirador quede bloqueado en el soporte de sujeción superior
 - 2.1 Introduzca los ganchos de la porción inferior del bastidor en el soporte de retención inferior
 - 2.2 Gire el estante hacia arriba y presione la parte superior del estante hacia dentro de la embarcación.

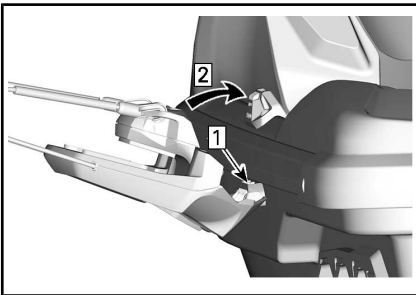

- Etapa 1: Inserción
Etapa 2: Rotar

! ADVERTENCIA

Si el portatablas no queda correctamente asegurado sobre la embarcación, podría aflojarse y soltarse de forma inesperada, con el consiguiente riesgo de lesiones para las personas que estén cerca. Asegúrese periódicamente de que el portatablas está correctamente bloqueado en su soporte.

3. Cuando instale una tabla de wakeboard en el portatablas, coloque la(s) aleta(s) del portatablas hacia fuera, con el talón hacia abajo, cerca del francobordo de la moto acuática.
4. Asegure la tabla de wakeboard con tensores.

! ADVERTENCIA

Para evitar posibles lesiones y cortes con la(s) aleta(s) de la tabla de wakeboard, coloque siempre la(s) ALETA(S) HACIA FUERA.



TABLA DE WAKEBOARD INSTALADA CON LAS ALETAS HACIA FUERA

5. Tras la instalación, tire y empuje la tabla de wakeboard para asegurarse de que está firmemente sujeta al portatablas.

! ADVERTENCIA

Si la tabla de wakeboard no queda correctamente asegurada al portatablas, podría aflojarse y soltarse de forma inesperada, con el consiguiente riesgo de lesiones para las personas que se encuentren cerca. Para evitar esto:

- Inspeccione el estado de los tensores y sustitúyalos si están dañados.
- Asegure el wakeboard debidamente al portatablas.
- Compruebe periódicamente que la tabla está bien sujeta.

NOTA: Cuando saque la tabla de wakeboard del portatablas, asegure los tensores de modo que no se muevan libremente mientras se pilota la embarcación.

AVISO El portatablas está diseñado para sujetar una tabla. No lo utilice para sujetar más de una tabla de wakeboard, ni para transportar esquís o cualquier otro objeto. No utilice el portatablas como punto de amarre o para subir a la embarcación.

! ADVERTENCIA

Con la tabla de wakeboard y/o el portatablas instalados, navegue con especial precaución:

- No ejecute NUNCA maniobras agresivas, incluidos deslizamientos bruscos.
- NUNCA salte olas.
- Guíese por el sentido común y limite su velocidad.

De lo contrario, la tabla de wakeboard podría soltarse o los ocupantes podrían caer y lesionarse contra la tabla wakeboard o el portatablas.

! ADVERTENCIA

Cuando transporte la embarcación, no deje NUNCA una tabla de wakeboard instalada sobre el portatablas. De lo contrario, las aletas de la tabla podrían provocar lesiones personales o la tabla podría salir despedida a la carretera. Los tensores se encuentran sometidos a presión y podrían dar un latigazo al soltarse. Tenga precaución.

Para sacar el portatablas de wakeboard, presione la palanca situada en la parte superior del portatablas y extráigala de los soportes de sujeción.

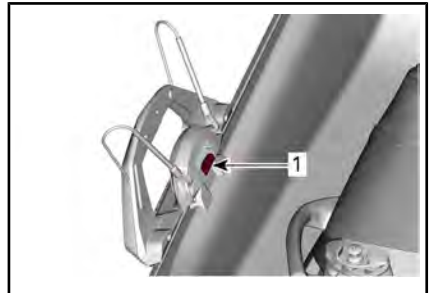
**EXTRACCIÓN DEL PORTATABLAS**

1. Presione este tirador para liberar el portatablas de wakeboard

14) Tirador para ajuste de la dirección

Puede ajustarse la posición del manillar para su adaptación a las preferencias del piloto.

Para este ajuste, tire del mango de desbloqueo situado en la base de la columna de la dirección, justo delante de la guantera, y coloque el manillar en la posición deseada.

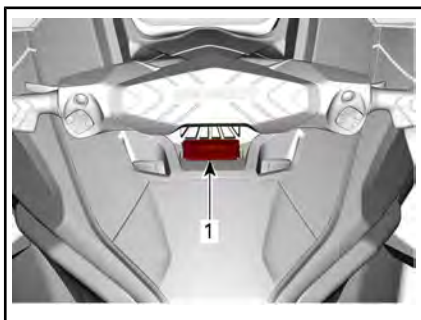

1. Mango (tirador) de desbloqueo

Cuando los manillares se encuentren en la posición deseada, quite el seguro del tirador y asegúrese de que el fiador del seguro se engancha en una ranura de la columna de la dirección. Asegúrese también de que el tirador del seguro está colocado hacia delante.



ADVERTENCIA

Para evitar un movimiento brusco de la columna de la dirección, asegúrese siempre de que el fiador del seguro de la columna de la dirección está bien enganchado en una de las ranuras de la columna de la dirección.

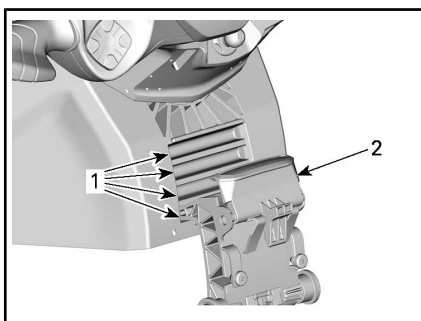

SEGURO DE AJUSTE DE LA COLUMNA DE LA DIRECCIÓN FIJO

1. Ranuras de soporte de la dirección
2. Mango (tirador) de desbloqueo asegurado

15) Sistema de audio BRP Premium (si está instalado)

El sistema de sonido BRP Audio Premium está compuesto por dos recintos de altavoces herméticos que se conectan mediante Bluetooth a un smartphone, un teclado y, en modelos Limited, a un puerto USB.

Cuando se pulse el botón ARRANQUE/PARADA, el sistema se encenderá por 75 segundos. Cuando el cable de seguridad esté instalado en el interruptor de corte del motor y se pulse el interruptor de ARRANQUE/PARADA, el sistema estará encendido durante 60 minutos. Esto permitirá escuchar el sistema BRP Audio Premium por un periodo extendido. Cuando la batería cae por debajo de 12,3 V, se ilumina la lámpara indicadora BATERÍA BAJA y el sistema eléctrico se apaga después de 10 segundos para dejar suficiente carga de la batería para arrancar el motor.

Modo de emparejamiento de Bluetooth: al encender la unidad, el sistema trata automáticamente de emparejarse con el último dispositivo conectado o entra en modo de emparejamiento si no se detectan dispositivos emparejados. Cuando el sistema se encuentra en modo de emparejamiento, la luz **Reproducir/Pausa/Encendido** (1) destella. Para entrar en el modo de emparejamiento de forma manual, mantenga pulsado el botón **Play/Pause/Power** durante 1 segundo. La unidad emitirá 2 pitidos cortos y el botón Reproducir/pausa/encendido comenzará a destellar para indicar que está en modo de emparejamiento. Busque BRP REMOTE desde el menú de Bluetooth de su dispositivo.

NOTA: Todos los dispositivos previamente emparejados que se encuentren cerca deberán APAGARSE.

Al emparejarse, seleccione una lista de reproducción o alguna otra fuente de música de su smartphone.

Nunca empareje un smartphone o cambie la lista de la fuente de música en el dispositivo mientras conduce o maniobra el vehículo.

ADVERTENCIA

Usar un smartphone o tratar de emparejar un dispositivo mientras se conduce puede distraer a conductor a la hora de maniobrar la moto acuática. Use siempre los botones con cuidado y permanezca siempre alerta en el agua, manteniendo el contacto visual con su entorno en todo momento.

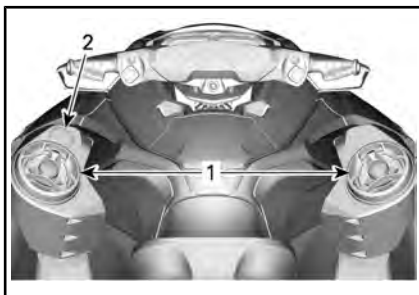

1. Altavoces
2. Teclado

El teclado se usa para controlar el sistema de sonido.



1. Reproducir/pausa/encendido
2. Aumentar el volumen
3. Bajar el volumen
4. Pista anterior
5. Pista siguiente

Play/Pause/Power: el botón Reproducir/pausa/encendido le proporciona la habilidad de reproducir o detener la pista actual con un solo toque. Si presiona el botón Reproducir/pausa/encendido se encenderá la unidad si está actualmente apagada, o si mantiene oprimido el botón Reproducir/pausa/encendido por 3 segundos se apagará la unidad si está actualmente encendida. La unidad emitirá 4 pequeños pitidos para indicar que se apagó el aparato. Tenga en cuenta que todos los botones se iluminarán cuando la unidad se encienda.

Aumentar y bajar el volumen: estos botones aumentan o bajan la potencia del volumen. Cuando la unidad alcanza el nivel de potencia mínimo o máximo, la unidad emite un pitido para indicar que no es posible ajustarlo más.

En todos los vehículos exceptuando límites, el puerto USB situado dentro de la guantera el compartimento estanco de la guantera se utiliza solamente para cargar el teléfono inteligente, no para transferir la música.

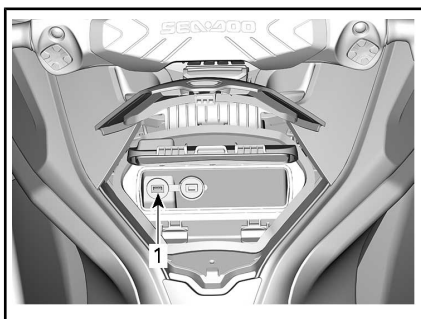

1. Puerto de carga USB

⚠ CUIDADO La exposición prolongada a la música alta puede dañar su capacidad auditiva. Por lo tanto, sugerimos un tiempo de descanso de 10 minutos por cada 45 minutos de escucha.

PANTALLA DIGITAL DE 4,5"

Descripción del indicador multifunción

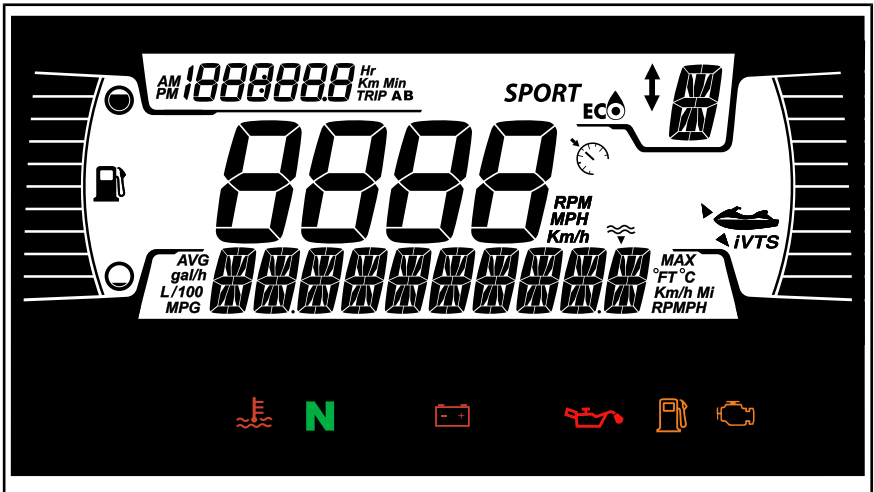

⚠ ADVERTENCIA

Ler o manipular el indicador multifunción puede distraerle de una operación del vehículo, especialmente estar atento constantemente al entorno.

Preste atención siempre a las condiciones del agua, asegúrese de que su entorno esté despejado y libre de obstáculos.

Además, cuando monte, mire al indicador un multifunción sólo brevemente para seguir centrando en su entorno.

El indicador multifunción incluye indicadores digitales (temperatura y cuentarrevoluciones), testigos, iconos y una pantalla digital para mostrar información importante (velocidad, RPM, etc.).

Pantalla inferior

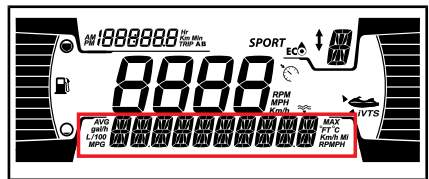

El usuario puede decidir si se muestra lo siguiente:

- RPM
- Profundidad (si está equipado)
- Ajustes
- Mensajes
- Estadística de velocidad (si está equipado)

Pantalla lateral izquierda

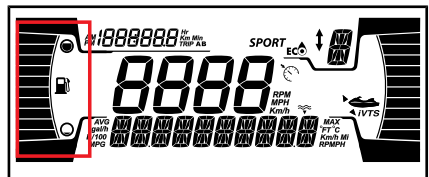

La pantalla lateral izquierda incluye:

- Indicador del nivel de combustible

Pantalla lateral derecha

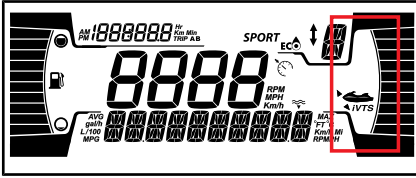

La pantalla lateral derecha incluye:

- Posición del VTS

Pantalla central

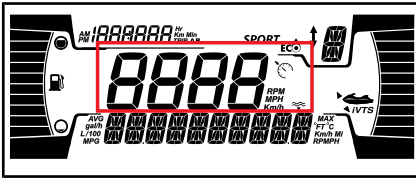

La pantalla central incluye:

- Velocidad del vehículo
- Indicador del control de velocidad (si está instalado)

El indicador de control de velocidad de esta pantalla solo se activa cuando se ajusta una velocidad objetivo.

Pantalla de posición del sistema iBR

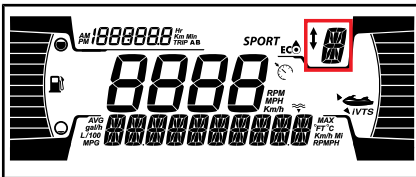

Esta pantalla muestra la posición de las marchas del iBR (si está equipado):

- N (punto muerto)
- F (avance)
- R (marcha atrás)

También puede mostrar el nivel de velocidad seleccionado (1 a 9) cuando está seleccionado el modo de velocidad moderada.

Pantalla superior izquierda

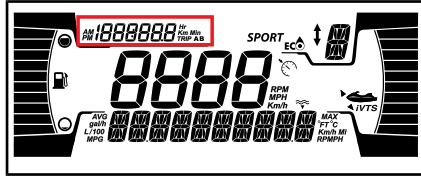

La pantalla lateral izquierda incluye:

- Contador parcial
- Reloj

El usuario puede decidir si se muestra lo siguiente en el medidor de viaje:

- Vehicle Hours: Muestra las horas totales de funcionamiento del vehículo
- Trip KM: Muestra la distancia recorrida desde la última puesta a cero.
- Trip HR: Muestra el tiempo transcurrido desde la última puesta a cero.

NOTA: El reloj solo se muestra si el GPS integrado recibe una señal de los satélites. Puede tardar varios segundos después de activar el sistema.

Pantalla MODE

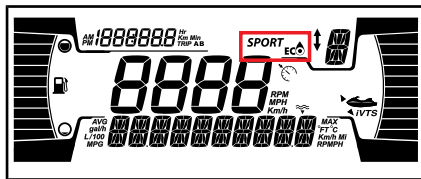

La pantalla MODE indica el modo de funcionamiento alternativo seleccionado:

- SPORT
- ECO

Para ir cambiando de MODOS:

- pulse el botón MODE (modo),
- confirme el mensaje de seguridad manteniendo pulsado el botón MODE, y pasará al modo deportivo (SPORT),
- Si se presiona el botón MODO de nuevo se activará el modo SKI (si lo tiene),
- pulsando de nuevo el botón MODE, se activa el modo ECO.

NOTA: El modo ESQUÍ no tiene icono en la pantalla digital. Consulte los *MODOS DE PILOTAJE* para obtener detalles.

Testigos e indicadores

Los testigos siguientes le alertarán de alguna condición del vehículo que puede llegar a ser grave. Algunos indicadores se encenderán al poner en marcha el vehículo para asegurarse de que funcionan. Si algún indicador permanece encendido después de arrancar el vehículo, consulte el testigo del sistema correspondiente para obtener más información.

NOTA: Algunos indicadores de advertencia aparecen en la pantalla del indicador multifuncional y funcionan del mismo modo que un indicador pero no se muestran al arrancar el vehículo.

Luces de testigos - Barra inferior



LUCES	DESCRIPCIÓN
	NARANJA: problema de funcionamiento del vehículo
	ROJO: la temperatura del motor es demasiado alta.
	VERDE - Se ha seleccionado el punto muerto
	ROJO: si se enciende durante la conducción, indica una anomalía. Desconecte todos los equipos eléctricos innecesarios y lleve a comprobar los sistemas eléctricos y de carga.
	ROJO: si se enciende con el motor en marcha o durante la conducción, indica una anomalía. Pare el vehículo en cuanto sea seguro hacerlo y pare el motor. Compruebe el nivel de aceite del motor. Haga comprobar el sistema de lubricación lo antes posible, aunque el nivel sea correcto.
	NARANJA: se enciende cuando el nivel de combustible está bajo o cuando el depósito de combustible está casi vacío. Reponga combustible lo antes posible.

LUCES	DESCRIPCIÓN
	<p>NARANJA</p> <p>Activado: Anomalía del sistema de control de emisiones del vehículo</p> <p>Intermitente: Limitación del motor, el modo de funcionamiento limitado está activado. Lleve el vehículo a reparar inmediatamente.</p>

Iconos e indicadores - Pantalla multifuncional

ICONOS	DESCRIPCIÓN
	Indica que el modo SPORT está seleccionado.
	Indica que el modo ECO está seleccionado.
	Encendido: indica que el VTS está activado (si está instalado).
	Denota Limitador de Velocidad o modo Velocidad Moderada (si está instalado)

CONFIGURACIÓN

A...	ACCIÓN
Navegue en el menú	Una sola pulsación en INFO
Entre al menú	Pulsación larga en INFO
Editar valor	Una sola pulsación en INFO
Cambiar pantalla de visualización	Pulse VIAJE
Restablecer Alarma cuando se muestre)	Pulsación larga en VIAJE

A...	ACCIÓN
Códigos de fallo/ Mantenimiento	Pulsación larga en INFO

Utilice el botón de flecha DERECHA o el botón de flecha IZQUIERDA para desplazarse por los menús de ajuste. Utilice el botón OK para acceder al menú de ajuste, para confirmar la selección o para restablecer algunos valores. Utilice la flecha ARRIBA o ABAJO para cambiar el valor seleccionado.

Menú de ajustes

Con el botón de flecha DERECHA o IZQUIERDA; seleccione **SETTINGS** y pulse el botón OK para acceder al menú de ajustes.

Restablecimiento de mantenimiento

Seleccione **RES MAINT** y mantenga pulsado el botón OK para restablecer el mantenimiento.

NOTA: El restablecimiento del mantenimiento solo se puede hacer durante los primeros 15 segundos tras la activación del ECM cuando es necesario un mantenimiento.

Visualizar códigos

Consulte el apartado relativo a **VISUALIZACIÓN DE CÓDIGOS DE AVERÍA**.

Ajuste del contador parcial

Seleccione **TRIP** y pulse el botón de flecha ARRIBA o ABAJO para ir alternando entre **Vehicle Hours**, **Trip KM** y **Trip HR**.

Pulse el botón OK para restablecer la información del contador parcial seleccionado.

Ajuste de la llave de aprendizaje

Conecte una llave normal al vehículo. Seleccione **L-KEY #** y pulse el botón de flecha ARRIBA o ABAJO para ajustar el nivel de llave de aprendizaje entre 1 y 5.

Pulse y mantenga pulsado el botón OK para confirmar.

NOTA: El nivel predeterminado de la llave de aprendizaje es 1 (rendimiento más bajo)

Selección de unidades

Seleccione **UNITS** y pulse el botón de flecha ARRIBA o ABAJO para cambiar las unidades.

NOTA: El cambio de unidades se aplicará a todas las unidades visualizadas.

Ajuste del brillo

Seleccione **BRIGHTNESS** y pulse el botón de flecha ARRIBA o ABAJO para ajustar el nivel de luminosidad (entre -4 y 4).

Configuración del reloj

Seleccione **CLOCK**.

1. Pulse el botón INFO para seleccionar la pantalla del reloj.
2. Pulsación larga en el botón INFO para entrar en edición de reloj.
3. Pulse el botón INFO para seleccionar el formato de hora 12:00 AM PM o 24:00 horas.
4. Pulsación larga en el botón INFO para confirmar y visualizar las horas.
5. Pulse el botón INFO para cambiar las horas.
6. Pulsación larga en el botón INFO para confirmar.

NOTA: Menú disponible solamente si el GPS está sincronizado.

Para salir de **SETTINGS**, seleccione **EXIT** y pulse el botón OK.

Restablecimiento de las estadísticas de velocidad (en su caso)

Seleccione **SPEED STAT** y mantenga pulsado el botón OK para restablecer las estadísticas de velocidad.

NOTA: Las estadísticas de velocidad se restablecen automáticamente después de apagar el cuadro de instrumentos.

Configuración del idioma

El idioma de la pantalla está configurado en fábrica de forma predeterminada en inglés. Consulte con un distribuidor autorizado de Sea-Doo para ver la disponibilidad de idiomas y para configurar el indicador según su preferencia.

PANTALLA DIGITAL DE 7,6"

Descripción del indicador multifunción



ADVERTENCIA

No realice ajustes en la pantalla durante la navegación; podría perder el control.

Vista general

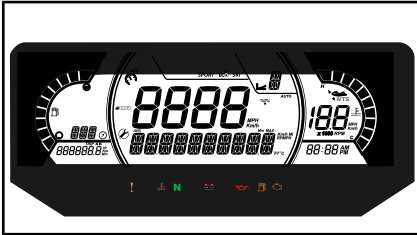

Pantalla multifunción

Pantalla lateral izquierda

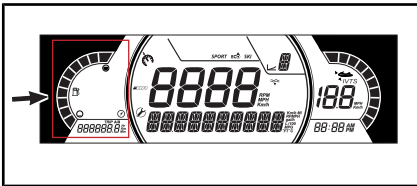

La pantalla lateral izquierda incluye:

- Indicador del nivel de combustible
- Brújula
- Distancia hasta depósito vacío
- Tiempo hasta depósito vacío
- Contador parcial

El usuario puede decidir si se muestra lo siguiente en el contador parcial, situado en la pantalla inferior izquierda:

- Vehicle Hours: Muestra las horas totales de funcionamiento del vehículo

- Trip KM: Muestra la distancia recorrida desde la última puesta a cero.
- Trip HR: Muestra el tiempo transcurrido desde la última puesta a cero.

NOTA: La brújula solo se puede ver cuando la moto acuática está en movimiento.



ADVERTENCIA

Utilice la brújula solamente como guía. No debe utilizarse con fines de navegación de precisión.

Pantalla lateral derecha

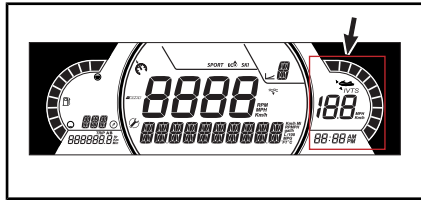

La pantalla lateral derecha incluye:

- Posición del VTS
- Indicador de velocidad objetivo
- Hora

El indicador de velocidad de esta pantalla solo se activa cuando se ajusta una velocidad objetivo.

NOTA: El reloj solo se muestra si el GPS integrado recibe una señal de los satélites. Puede tardar varios segundos después de activar el sistema.

Pantalla central

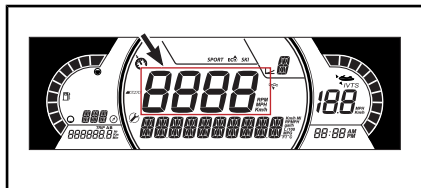

La pantalla central muestra la velocidad del vehículo.

Pantalla de posición del sistema iBR

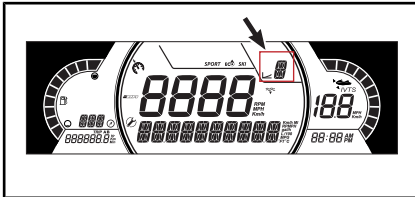

Esta pantalla muestra la posición de la marcha del iBR:

- N (punto muerto)
- F (avance)
- R (marcha atrás)

También puede mostrar el nivel de velocidad seleccionado (1 a 9) cuando está seleccionado el modo de velocidad moderada.

Pantalla MODE

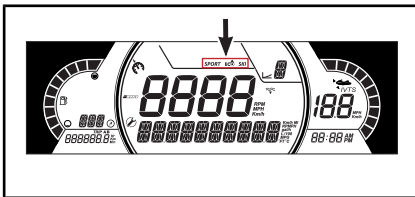

La pantalla MODE indica el modo de funcionamiento alternativo seleccionado:

- SPORT
- ECO
- Modo ESQUÍ (si lo tiene).

Para ir cambiando de MODOS:

- pulse el botón MODE (modo),
- confirme el mensaje de seguridad manteniendo pulsado el botón MODE, y pasará al modo deportivo (SPORT),
- Si se presiona el botón MODO de nuevo se activará el modo SKI (si lo tiene),
- pulsando de nuevo el botón MODE, se activa el modo ECO.

Pantalla inferior

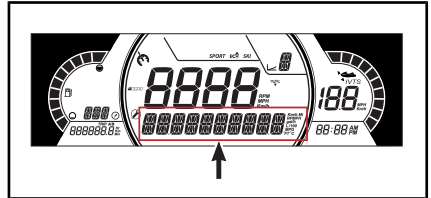







El usuario puede decidir si se muestra lo siguiente:

- RPM: Muestra las rpm del motor
- Water temp (en su caso): Muestra la temperatura del agua
- Depth (en su caso): Muestra la profundidad del agua
- Ajustes
- Mensajes
- Speed Stat (en su caso): Muestra las velocidades promedio y máxima alcanzadas en el ciclo de paseo actual







Lámparas indicadoras

Luces de advertencia e indicadores

LUCES DE ADVERTENCIA E INDICADORES	
	ROJO: la temperatura del motor o la temperatura del escape es demasiado alta.
	ROJO: el nivel de la batería es bajo.
	ROJO: presión de aceite baja
	NARANJA: nivel bajo de combustible
	NARANJA: comprobación del motor

LUCES DE ADVERTENCIA E INDICADORES	
	Verde: punto muerto

Iconos e indicadores

ICONOS E INDICADORES	
<i>SPORT</i>	Indica que el modo SPORT está seleccionado.
	Indica que el modo ECO está seleccionado.
<i>SKI</i>	Indica que el modo SKI está seleccionado (si está equipado)
	Indica la dirección del vehículo. No debe utilizarse con fines de navegación de precisión.
	Encendido: indica que el VTS está activado.
	Si se ilumina, indica que es necesario llevar a cabo un mantenimiento. Consulte a su distribuidor autorizado de Sea-Doo o persona de su elección para las tareas de mantenimiento.(1)
	Denota Limitador de Velocidad o modo Velocidad Moderada
	Cuando está encendido indica que hay un fallo en el sistema iBR. Acuda a su concesionario autorizado de Sea-Doo o una persona de su elección para que realicen la reparación.
	Indica que avisa de la PROFUNDIDAD DEL AGUA

NOTA: ¹ El icono de mantenimiento se puede restablecer manualmente, remítase a *RESTABLECIMIENTO DE MANTENIMIENTO*.

CONFIGURACIÓN

Utilice el botón de flecha DERECHA o el botón de flecha IZQUIERDA para desplazarse por los menús de ajuste. Utilice el botón OK para acceder al menú de ajuste, para confirmar la selección o para restablecer algunos valores. Utilice la flecha ARRIBA o ABAJO para cambiar el valor seleccionado.

Menú de ajustes

Con el botón de flecha DERECHA o IZQUIERDA; seleccione **SETTINGS** y pulse el botón OK para acceder al menú de ajustes.

Restablecimiento de mantenimiento

Seleccione **RES MAINT** y mantenga pulsado el botón OK para restablecer el mantenimiento.

NOTA: El restablecimiento del mantenimiento solo se puede hacer durante los primeros 15 segundos tras la activación del ECM cuando es necesario un mantenimiento.

Visualizar códigos

Consulte el apartado relativo a *VISUALIZACIÓN DE CODIGOS DE AVERÍA*.

Ajuste del contador parcial

Seleccione **TRIP** y pulse el botón de flecha ARRIBA o ABAJO para ir alternando entre **Vehicle Hours**, **Trip KM** y **Trip HR**.

Pulse el botón OK para restablecer la información del contador parcial seleccionado.

Ajuste de la autonomía

Seleccione **RANGE** y pulse el botón de flecha ARRIBA o ABAJO para ir alternando entre **Distance to empty**, **Time to empty** o sin indicación.

NOTA: Utilice solamente las opciones de autonomía como una estimación al preparar un viaje. Es posible que el valor visualizado no sea exacto.

Ajuste de la llave de aprendizaje

Conecte una llave normal al vehículo. Seleccione **L-KEY #** y pulse el botón de flecha ARRIBA o ABAJO para ajustar el nivel de llave de aprendizaje entre 1 y 5.

Pulse y mantenga pulsado el botón OK para confirmar.

NOTA: El nivel predeterminado de la llave de aprendizaje es 1 (rendimiento más bajo)

Selección de unidades

Seleccione **UNITS** y pulse el botón de flecha ARRIBA o ABAJO para cambiar las unidades.

NOTA: El cambio de unidades se aplicará a todas las unidades visualizadas.

Ajuste del brillo

Seleccione **BRIGHTNESS** y pulse el botón de flecha ARRIBA o ABAJO para ajustar el nivel de luminosidad (entre -4 y 4).

Configuración del reloj

Seleccione **CLOCK**.

1. Pulse el botón OK para seleccionar el modo de visualización del reloj.
2. Pulse el botón de flecha ARRIBA o ABAJO para seleccionar el formato de hora de 12:00 AM PM o de 24:00 horas.
3. Pulse el botón OK para confirmar.
4. Pulse el botón de flecha ARRIBA o ABAJO para cambiar las horas.
5. Pulse el botón OK para confirmar.

NOTA: Menú disponible solamente si el GPS está sincronizado.

Para salir de **SETTINGS**, seleccione **EXIT** y pulse el botón OK.

Restablecimiento de las estadísticas de velocidad (en su caso)

Seleccione **SPEED STAT** y mantenga pulsado el botón OK para restablecer las estadísticas de velocidad.

NOTA: Las estadísticas de velocidad se restablecen automáticamente después de apagar el cuadro de instrumentos.

Configuración del idioma

Es posible cambiar el idioma de la pantalla del indicador. Consulte con un distribuidor autorizado de Sea-Doo para ver la disponibilidad de idiomas y para configurar el indicador según su preferencia.

GRAN PANTALLA LCD DE 7,8" PANORÁMICA

Funciones básicas

Pantalla LCD

Pantalla predeterminada



Pantalla multifunción



Pantalla lateral izquierda

La pantalla lateral izquierda incluye:

- Indicador del nivel de combustible
- Velocímetro
- Contador parcial
- Limitador de velocidad
- Reloj
- Modos de conducción
- Mensajes de advertencia
- Distancia o tiempo hasta que se quede vacío
- Temperatura del agua
- Brújula
- Posición del VTS

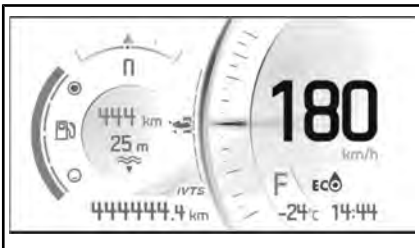

Para seleccionar el valor que se mostrará en el contador parcial de recorrido;

1. Acceda a la pantalla Estadísticas/trayecto
2. Seleccione el conjunto deseado de estadísticas que se mostrará (el total, A o B)

Para ajustar el VTS, pulse el botón VTS ARRIBA o VTS ABAJO

Pantalla lateral derecha

La pantalla lateral derecha incluye:

- Tacómetro
- Volumen de audio
- Menú
 - Teléfono
 - Estadísticas
 - Audio
 - Ajustes

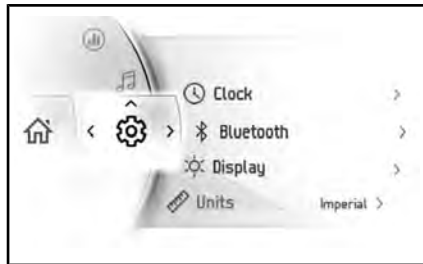

Desplazamiento por la pantalla digital

ADVERTENCIA

Leer o manipular el indicador multifunción puede distraer la atención cuando se conduce el vehículo, sobre todo en lo que respecta a la observación constante del entorno. Preste atención siempre a su entorno y asegúrese que su proximidad a esté despejada y libre de obstáculos. Además, cuando monte, mire al indicador multifunción sólo brevemente para mantenerse alerta de sus alrededores.

El grupo de indicadores multifunción incluye indicadores analógicos (velocímetro y tacómetro), luces indicadoras y un centro de información y entretenimiento con una pantalla digital.

Recomendamos que practique seleccionar algunas funciones del centro de infoentretenimiento antes de salir del embarcadero. Se familiarizará con ellas y será más fácil de utilizar una vez que deje salga del embarcadero.

Al pulsar el botón OK se le llevará a la selección de menús de la pantalla derecha, por este orden:

- Teléfono
- Estadísticas
- Audio
- Ajustes

Cuando se seleccione un icono, aparecerá la pantalla relacionada.

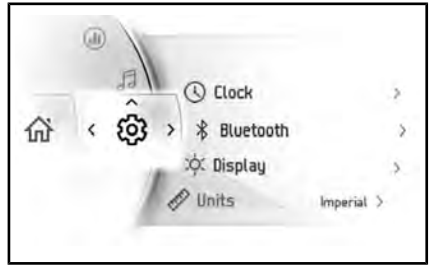







Cuando se selecciona un elemento, se ajusta así su valor actual.

Lámparas indicadoras



Luces de advertencia e indicadores













LUCES	DESCRIPCIÓN
	NARANJA: problema de funcionamiento del vehículo
	ROJO: la temperatura del motor es demasiado alta.
	VERDE - Se ha seleccionado el punto muerto
	ROJO: si se enciende durante la conducción, indica una anomalía. Desconecte todos los equipos eléctricos innecesarios y lleve a comprobar los sistemas eléctricos y de carga.
	ROJO: si se enciende con el motor en marcha o durante la conducción, indica una anomalía. Pare el vehículo en cuanto sea seguro hacerlo y pare el motor. Compruebe el nivel de aceite del motor. Haga comprobar el sistema de lubricación lo antes posible, aunque el nivel sea correcto.

LUCES	DESCRIPCIÓN
	NARANJA: se enciende cuando el nivel de combustible está bajo o cuando el depósito de combustible está casi vacío. Reponga combustible lo antes posible.
	NARANJA Activado: Anomalía del sistema de control de emisiones del vehículo Intermitente: Limitación del motor, el modo de funcionamiento limitado está activado. Lleve el vehículo a reparar inmediatamente.

Iconos e indicadores

ICONOS	DESCRIPCIÓN
<i>SPORT</i>	Indica que está seleccionado el modo SPORT.
	Indica que está seleccionado el modo ECO.
<i>SKI</i>	Indicar que el modo SKI está seleccionado (si está equipado)
	Indicar la dirección del vehículo. No se debe utilizar con propósitos de navegación de precisión.
	Intermitente: indica que el Control de lanzamiento está listo.
	Encendido: indica que el VTS está activado.

ICONOS	DESCRIPCIÓN
	Cuando está iluminado, indica que se requiere mantenimiento. Diríjase al distribuidor o a la persona autorizada de Sea-Doo que elija para las tareas de mantenimiento
	Indica que está seleccionado el modo Limitador de velocidad, Velocidad moderada o Ski. (Si está equipado)
	Cuando está iluminado, indica un fallo del sistema de iBR. Diríjase al distribuidor o a la persona autorizada de Sea-Doo que elija para las tareas de reparación.
	Denota que el modo PROFUNDIDAD DEL AGUA está seleccionado (si está equipado)
	Conexión de red para smartphone
	Dispositivo Bluetooth
	Indicador de nivel de la batería para smartphone
	Indicador de combustible
	Indicador de temperatura
	Salida de audio de altavoces

Ajustes

Interruptores de menú

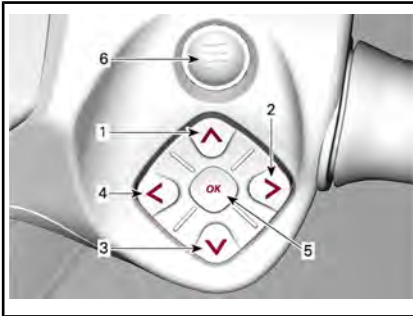

LADO DERECHO DEL MANILLAR

1. Botón ARRIBA
2. Botón DERECHA
3. Botón ABAJO
4. Botón IZQUIERDA
5. Botón OK
6. Botón BRP CONNECT

Utilice los botones direccionales para controlar numerosas funciones del indicador multifunción.

Utilice el botón BRP Connect para tener un rápido acceso a BRP Connect. Cada clic cambiará entre la vista de aplicaciones y la vista de funciones del indicador multifunción.

Menú

BRP Connect



Antes de usar BRP Connect, debe descargarse la aplicación en el teléfono. La aplicación puede descargarse desde Apple App Store o Google Play Store mediante una

simple búsqueda. No todos los teléfonos son compatibles.

Visite nuestra página web para ver más detalles.

www.brpconnecttutorial.com

NOTA: El smartphone debe conectarse a través de Bluetooth **y** con un cable USB al puerto USB situado en la guantera.

Los datos personales del usuario se eliminarán del cluster cuando se quite el emparejamiento del teléfono.

El usuario acepta que los datos personales (lista de contactos e historial de llamadas) se transfieran al cluster cuando el teléfono está conectado.

La lista de contactos y el historial de llamadas se guardan en el grupo de indicadores de forma permanente. Para eliminar esta información, debe desemparejar su smartphone o sobrescribirlo con otro.

Estadísticas



El menú Estadísticas se usa para obtener:

- Información de distancia parcial
- Información del tiempo transcurrido
- Consumo instantáneo de combustible
- Consumo medio de combustible
- Velocidad máxima
- Velocidad media

En la memoria se guardan 3 juegos de estadísticas. Cada conjunto de estadísticas puede restablecerse independientemente.

El botón IZQUIERDA y el botón DERECHA navegan entre tres conjuntos de estadísticas.

Si se mantiene pulsado el botón ABAJO mientras que se visualiza un valor memorizado, se restablece.

Audio



El menú de audio del teléfono sirve para:

- Ajustar la configuración de:
 - Control automático de volumen
 - Ecuilizador.
 - Aten/Balance
- Acceder al reproductor de audio Bluetooth

Control de audio

NOTA: Los botones direccionales controlan los comandos de sonido cuando se está en la pantalla Inicio.

Utilice los botones direccionales para controlar el volumen del sonido. Botones ARRIBA para más alto.

Para silenciar el sonido, presione el botón ABAJO y manténgalo pulsado durante más de 1 segundo. Desde el ajuste Silencio, al pulsar el botón ARRIBA el volumen de sonido vuelve a su nivel anterior.

Un nivel de volumen distinto se usa para los anuncios (por ejemplo, las

instrucciones verbales de la aplicación de navegación BRP Connect). Durante los anuncios, la barra de volumen mostrará el nivel de volumen de estos. La barra de volumen es de color amarillo y el origen del audio mostrará el mensaje de **anuncio**. Puede ajustar el nivel de volumen del anuncio durante este.

Cuando se selecciona el origen de audio Bluetooth, las funciones derecha e izquierda serán:

- Izquierdo: Canción anterior
- Derecho: Canción siguiente

Configuración de audio

El menú de configuración de audio incluye lo siguiente:

- Control de volumen automático
- Ecuilizador.
- Aten/Balance

Ajustes

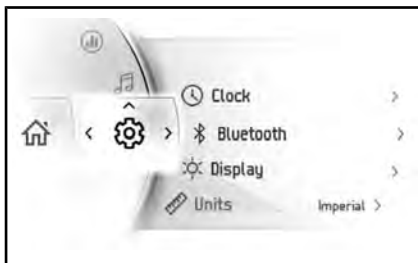

El menú de ajustes sirve para:

- Ajustar el reloj
- Sincronizar dispositivos Bluetooth
- Ajustar el brillo de la pantalla
- Ajustar las unidades (imperiales/métricas)
- Personalización de distancia ¡o tiempo hasta vacío
- Configurar el idioma
- Obtener la versión
- Mostrar códigos de fallos del vehículo

Interruptores de modo

Utilice los siguientes botones para seleccionar y/o ajustar los distintos modos disponibles.



LADO IZQUIERDO DE DIRECCIÓN

1. Botón VTS ARRIBA
2. Botón VTS ABAJO
3. Botón LIMITADOR de VELOCIDAD
4. Botón MODE (modo)

Cambio del modo de conducción

Hay distintos modos de conducción disponibles: Normal, Sport, Esquí y ECO.

Para cambiar el modo de conducción, pulse el botón MODO situado en el controlador izquierdo.

Programación del modo Esquí

1. Utilizando el botón MODO, seleccione ESQUÍ.

La pantalla derecha cambiará para mostrar los parámetros del modo Esquí.

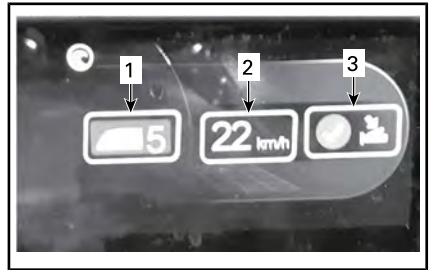

1. Aceleración de potencia
 2. Velocidad deseada
 3. Confirmación
2. Ajuste la aceleración de potencia apropiada (1 a 5).
 - 1 = baja potencia y arranque lento.
 - 5 = potencia total y arranque rápido.

La selección se tiene que hacer según la experiencia de la persona que se remolca, su peso y el equipo de esquí acuático utilizado (esquí o tabla).

3. Seleccione la velocidad deseada por la persona remolcada.
4. Confirme su selección.

Emparejar su smartphone a través de Bluetooth

1. En el vehículo
 - 1.1 Una pulsación breve de los botones direccionales para acceder al menú.
 - 1.2 Desplácese hacia abajo, seleccione Configuración y pulse **DERECHA**.
 - 1.3 Seleccione Bluetooth y pulse **DERECHA**.
 - 1.4 Seleccione Teléfono y pulse **DERECHA**.
 - 1.5 Seleccione Agregar teléfono y pulse **DERECHA**.

Bluetooth ahora se visualiza.

2. En el teléfono
 - 2.1 Active la función de Bluetooth del teléfono.

NOTA: Consulte la guía del usuario del fabricante para ver el procedimiento detallado.
 - 2.2 Seleccione BRP Connect.
 - 2.3 Un número de confirmación aparecerá en la pantalla del teléfono y la pantalla de indicación del vehículo. Asegúrese de que estos números sean iguales.
 - 2.4 Pulse emparejar en su teléfono y seleccione la casilla verde en el indicador del vehículo.
 - 2.5 Permita la sincronización de los contactos y los favoritos en el teléfono.

Aplicación BRP Connect

Siga estos pasos para configurar BRP Connect en su smartphone.

1) Descargue la aplicación para smartphones BRP Connect

Descargue la aplicación BRP Connect a través de App Store para productos de Apple™ o Google™ Play Store para Android.

2) Descargue aplicaciones compatibles con BRP Connect

Visite nuestra página web para tener más información sobre las aplicaciones compatibles:

Estas aplicaciones mejorarán su experiencia de conducción. Algunas aplicaciones requieren compras adicionales para ser compatibles con el sistema o pueden precisar el uso de otros dispositivos complementarios.

www.brpconnecttutorial.com

3) Conecte su smartphone mediante el cable de transferencia de datos o de carga

Se recomienda usar el cable de carga original del fabricante del smartphone para optimizar la transferencia entre el teléfono y el vehículo. Use el puerto USB frontal.

1. Desbloquee la pantalla del teléfono
2. Conecte el cable de carga del teléfono
3. Aparece una casilla de verificación en la pantalla del teléfono al completarse la conexión.

4) Acceda a sus aplicaciones

Pulsación rápida del botón OK para acceder al menú.

Pulse **ARRIBA** para seleccionar "Arrancar BRP Connect" y pulse **DERECHA**.

Seleccione la aplicación que quiere utilizar y pulse OK.

- Para salir de la aplicación, pulsación larga de OK
- Para volver al menú principal, pulse el botón BRP Connect.

Recorrido rápido por la aplicación BRP Connect

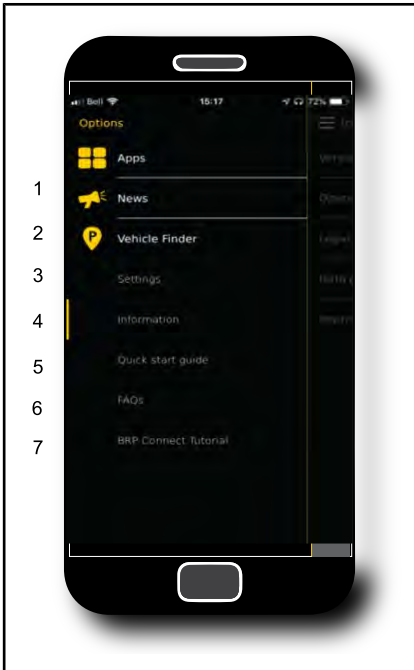







- 1) Novedades: Ocasionalmente, es posible que se emitan comunicaciones a través de la aplicación BRP Connect (figurarán en este menú).
- 2) Buscador de vehículo: Le permite guardar la ubicación del vehículo (o cualquier otra ubicación que desee recordar). La función es muy completa, ya que también le permite hacer una foto del lugar en el que ha dejado el vehículo, tomar notas (por ejemplo, el número del espacio de aparcamiento) y navegar hacia la ubicación que ha guardado. Sólo puede guardar una ubicación a la vez.
- 3) Configuración: Configure BRP Connect según sus preferencias. ¿En qué país utilizará la aplicación BRP Connect? ¿A qué debe prestar atención? Nota: La configuración básica de la aplicación BRP Connect se puede modificar en este menú.
- 4) Información: Información general sobre la aplicación BRP Connect. Muestra la versión actual y toda la información legal.
- 5) Guía de uso rápido: ¿Desea aprender a utilizar esta aplicación? Aquí puede encontrar cómo funciona.
- 6) Preguntas frecuentes: Este enlace le permite acceder a respuestas de preguntas frecuentes enviadas por otros conductores. Se necesita una conexión a Internet.
- 7) Módulo de aprendizaje de BRP Connect: ¿Desea obtener más información? Este enlace le permite acceder a detallados vídeos con instrucciones. Se necesita una conexión a Internet.





- 1) Aplicaciones instaladas actualmente
- 2) Aplicaciones disponibles

Mensajes en el grupo de indicadores multifunción

En el grupo de indicadores multifunción se muestra información importante acerca de la situación del vehículo. Al poner en marcha el motor, mire siempre el grupo de indicadores por si aparecen luces indicadoras o mensajes especiales.

LUCES INDICADORAS (AVERÍAS)			
LÁMPARA INDICADORA	MENSAJE/ ADVERTENCIA	CAUSA	QUÉ DEBE HACERSE
No hay lámpara indicadora	 BAD KEY	Llave defectuosa	Póngase en contacto con un distribuidor autorizado de Sea-Doo.
	 LLAVE INCORRECTA	Llave incorrecta	Utilice una llave correcta para el vehículo o póngase en contacto con un distribuidor autorizado de Sea-Doo.
	 HIGH ENGINE TEMPERATURE	El motor se calienta demasiado	<ul style="list-style-type: none"> - Párelo y espere a que el motor se enfríe. - Compruebe si hay fugas. - Compruebe el nivel de refrigerante y ajuste (consulte <i>PROCEDIMIENTOS DE MANTENIMIENTO</i>).
	 LIMP HOME MODE	Importante componente de gestión del motor	Haga que transporten el vehículo al distribuidor autorizado de Sea-Doo de carretera más cercano. Si conduce el vehículo en modo LIMP HOME, evite maniobras abruptas. En LIMP HOME, la RPM del motor están limitadas y por lo tanto también lo está la velocidad del vehículo.

LUCES INDICADORAS (AVERÍAS)			
LÁMPARA INDICADORA	MENSAJE/ ADVERTENCIA	CAUSA	QUÉ DEBE HACERSE
	 NIVEL BAJO DE ACEITE, PARE EL MOTOR	Presión de aceite baja	<ul style="list-style-type: none"> - Compruebe si hay fugas de aceite. - Compruebe el nivel de aceite y ajuste (consulte los <i>PROCEDIMIENTOS DE MANTENIMIENTO</i>).

También se pueden mostrar mensajes informativos importantes temporalmente para asistir con las luces indicadoras.

Puede ocurrir una combinación de dos advertencias diferentes.

Cuando aparece una advertencia digital, se mostrará por 6 segundos y luego desaparecerá por 60 segundos. Durante estos 60 segundos, el pequeño indicador digital parpadeará. Esta secuencia se repetirá tres veces y luego se detendrá por 15 minutos. Durante estos 15 minutos, solo se activarán las luces indicadoras.

PERÍODO DE RODAJE

Funcionamiento durante el período de rodaje

Es necesario un período de rodaje de 10 horas antes de un funcionamiento continuado de la embarcación a todo gas.

Durante este período, no debe superarse una aceleración comprendida entre medio y tres cuartos de gas. Sin embargo, una breve aceleración a fondo de forma esporádica y las variaciones de velocidad contribuyen a un buen rodaje.

AVISO Las aceleraciones repetidas o el pilotaje a todo gas, y el mantenimiento prolongado de velocidades de crucero son perjudiciales durante el período de rodaje.

INSTRUCCIONES DE USO



ADVERTENCIA

Realice siempre la **INSPECCIÓN PREVIA** antes de utilizar esta embarcación. Asegúrese de leer los apartados de **INFORMACIÓN DE SEGURIDAD** e **INFORMACIÓN DE LA EMBARCACIÓN** y de familiarizarse completamente con la tecnología iControl.

En caso de que no comprenda por completo un control o una instrucción, diríjase a un distribuidor autorizado de Sea-Doo.

Embarque

Al igual que ocurre con cualquier embarcación, embarcar debe hacerse con cuidado.

Asegúrese de practicar todos los métodos de embarque hasta que sea capaz de embarcar con seguridad en cualquier condición potencial.



ADVERTENCIA

No accione el acelerador cuando alguien esté embarcando en la popa de la embarcación. Puede apagar el motor

Embarque desde el muelle

Para el embarque desde un muelle, coloque lentamente un pie sobre el reposapiés de la embarcación más próximo al muelle mientras sujeta el manillar y, al mismo tiempo, transfiera el peso del cuerpo hacia el otro lado, con el fin de equilibrar la embarcación.

A continuación, pase el otro pie sobre el asiento y colóquelo en el otro reposapiés. Aparte la embarcación del muelle con un empujón.



Embarque desde aguas poco profundas

En aguas poco profundas, suba a la embarcación desde uno de los lados o desde la parte posterior.



ADVERTENCIA

- Mantenga los miembros de su cuerpo alejados del chorro o de la rejilla de entrada.
- No use nunca el sistema de propulsión como punto de apoyo para embarcar.

Asegúrese de que haya al menos 90 cm de agua por debajo de la porción trasera más baja del casco.

Tenga en cuenta que la profundidad será aún menor cuando el peso de la embarcación aumente con todos los pasajeros a bordo. Asegúrese de mantener la profundidad especificada para evitar la entrada de arena y guijarros en la bomba de impulsión.

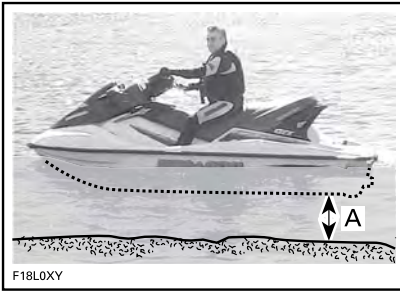

- A. Mantenga al menos 90 cm por debajo de la porción trasera más baja del casco cuando todos los pasajeros estén abor-
do

AVISO

- Si arranca el motor o pilota la embarcación en aguas poco profundas puede provocar daños en el impulsor o en otros componentes de la bomba de impulsión.
- Colóquese en el centro del escalón.
- Sobre el escalón sólo puede haber una persona a la vez.

! ADVERTENCIA

Embarcaciones con sistema iBR:

- Tenga cuidado con el movimiento de la compuerta del sistema iBR al poner en marcha el motor, pararlo o utilizar la palanca iBR. El movimiento automático de la compuerta puede pillar los dedos del pie o de la mano si alguien se acerca demasiado a la parte trasera de la moto acuática.
- No use nunca la compuerta iBR como punto de apoyo para subir a la embarcación.

Embarque desde aguas profundas

! ADVERTENCIA

- Mantenga los miembros del cuerpo alejados del sistema de propulsión o de la rejilla de entrada.
- No utilice nunca los componentes del sistema de propulsión como punto de apoyo para subir a la embarcación.
- Pida a los pasajeros inexpérimentados que practiquen cómo abordar la embarcación cerca de la costa (aquí se explican todos los métodos) antes de entrar en aguas profundas, especialmente cuando haya instalada a bordo carga en la plataforma trasera.

! ADVERTENCIA

Embarcaciones con sistema iBR:

- Tenga cuidado con el movimiento de la compuerta del sistema iBR al poner en marcha el motor, pararlo o utilizar la palanca iBR. El movimiento automático de la compuerta puede pillar los dedos del pie o de la mano si alguien se acerca demasiado a la parte trasera de la moto acuática.
- No utilice nunca los componentes del sistema de propulsión o de la compuerta iBR como punto de apoyo para subir a la embarcación.

Solamente el piloto

Modelos sin escala de embarque

1. Con una mano, agarre el asidero posterior.



1. Empuñadura trasera

NOTA: Si la carga está asegurada correctamente en la plataforma de abordaje, puede usarse como asidero o quitarse y hacerse a un lado en el hueco para los pies, para tener acceso al asidero. Asegure siempre la carga correctamente antes de conducir.

2. Con la otra mano en la plataforma de embarque, elévese hasta que pueda apoyar una rodilla en la plataforma.
3. Coloque la otra rodilla en la plataforma de embarque.



TÍPICO

4. Agárrese del asiento o de la cinta de asiento para ayudar a mantener el equilibrio y ponga los pies sobre las barras de pies a ambos lados del asiento.



TÍPICO

Colóquese a horcajadas en el asiento.

Se puede nadar hacia un lado, utilizar el asidero para el pasajero y/o la correa del asiento para levantarse y subir a bordo.

NOTA: El método de embarque no es recomendable como primer método de embarque que se debe intentar. Solo se debe utilizar como último recurso y no es el método más fácil de abordar una embarcación.

Modelos con escala de embarque

Nade hasta la parte posterior de la embarcación.

Baje con una mano la escala de embarque.



TÍPICO

Con la otra mano, agárrese al borde de la plataforma de embarque, y tome impulso hacia arriba para apoyar una rodilla en la escala.



TÍPICO

AVISO

- Colóquese en el centro de la escala.
- Sobre el escalón sólo puede haber una persona a la vez.

Extienda una mano hacia delante y agárrese al asidero moldeado que hay en los lados detrás del asiento; después incorpórese sobre la escala de embarque.



1. Empuñadura trasera



TÍPICO

NOTA: Si la carga está asegurada correctamente en la plataforma de abordaje, puede usarse como asidero o quitarse y hacerse a un lado en el hueco para los pies, para te-

ner acceso al asidero. Asegure siempre la carga correctamente antes de conducir.

Con ambas manos en el asidero detrás del asiento, suba a la plataforma de embarque.



TÍPICO



TÍPICO

Agárrese a la correa del asiento para mantener el equilibrio y adelántese hacia los reposapiés situados al otro lado del asiento.



TÍPICO

Colóquese a horcajadas en el asiento.

Piloto con un pasajero

El piloto sube a la embarcación de la forma descrita anteriormente.

Con mar picada, el pasajero, mientras se encuentra en el agua, puede sujetar la embarcación para ayudar al piloto a subir.



TÍPICO

AVISO

- Colóquese en el centro del escalón.
- Sobre el escalón no puede haber más una persona a la vez.

A continuación, el pasajero sube a la embarcación mientras el piloto mantiene el equilibrio sentado lo más cerca posible de la consola.



TÍPICO: ILUSTRACIÓN DE MODELO CON ESCALA DE EMBARQUE



TÍPICO: ILUSTRACIÓN DE MODELO CON ESCALA DE EMBARQUE



TÍPICO



TÍPICO

Cómo arrancar el motor

! ADVERTENCIA

Antes de arrancar el motor:

- Asegúrese de que los viajeros estén sentados correctamente y se estén agarrando a un manillar o estén agarrando la cintura de la persona que está delante de ellos.

! ADVERTENCIA

Antes de arrancar el motor, el piloto y los pasajeros deben:

- estar correctamente sentados.
- estar agarrados firmemente a un asidero o a la cintura de la persona que tienen delante.
- llevar prendas protectoras adecuadas, incluido un salvavidas aprobado por las autoridades locales y un traje isotérmico.

AVISO Asegúrese de que haya al menos 90 cm de agua debajo de la porción trasera más baja del casco cuando todos los pasajeros estén abordo antes de arrancar el motor. De lo contrario, podrían darse daños en el impulsor o en otros componentes de la bomba de impulsión.

1. Fije el cable de seguridad sujeto a su salvavidas o a una muñeca (mediante muñequera).
2. Agarre firmemente el manillar con la mano izquierda y coloque ambos pies sobre el reposapiés.
3. Pulse el botón de ARRANQUE/PARADA del motor para activar el sistema eléctrico.
4. Mientras el centro de información realiza el ciclo de auto-prueba, instale el cable de seguridad en el interruptor de parada del motor.

! ADVERTENCIA

El cable de seguridad siempre estará enganchado al dispositivo de flotación personal de los operadores o a la muñeca (es obligatoria la cinta de muñeca) para arrancar u operar la embarcación.

5. Pulse el botón de ARRANQUE/PARADA para arrancar el motor.

AVISO Si el motor no arranca de inmediato, no mantenga pulsado el botón de ARRANQUE/PARADA durante más de 10 segundos para evitar el sobrecalentamiento del mecanismo de puesta en marcha. Debe observarse una pausa entre los ciclos de intento de arranque para que se enfríe el motor de arranque. Consulte el apartado **SOLUCIÓN DE PROBLEMAS**.

6. Suelte el botón de ARRANQUE/PARADA después de arrancar.

Cómo parar el motor

! ADVERTENCIA

Para mantener el control direccional de la embarcación, el motor funcionará hasta que se detenga la embarcación.

Para detener el motor, pulse el botón de ARRANQUE/PARADA o quite el cable de seguridad del interruptor de parada del motor.

! ADVERTENCIA

No deje nunca el cable de seguridad conectado al interruptor de parada del motor cuando abandone la moto acuática a fin de evitar riesgos de robo, arranque accidental o uso no autorizado por parte de niños y otras personas.

Si el motor se detiene mediante el botón de ARRANQUE/PARADA y el cable de seguridad permanece en el interruptor de parada, al cabo de unos 60 minutos se interrumpirá el suministro eléctrico para que no se descargue la batería.

Dirección de la moto acuática

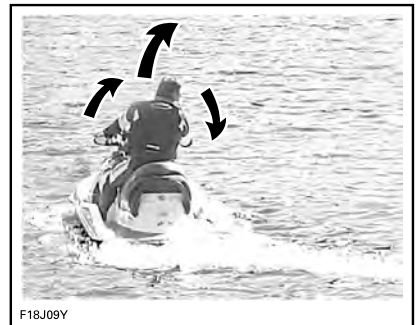

F18J09Y

Al girar el manillar se hace pivotar la tobera de la bomba de impulsión que controla la dirección de la embarcación. Girando el manillar hacia la derecha, la embarcación girará hacia la derecha y a la inversa. Tiene que aplicar el acelerador para girar.



ADVERTENCIA

Se tiene que aplicar el acelerador y girar el manillar para cambiar la dirección de la embarcación. La eficiencia del sistema de dirección variará según la aplicación del acelerador, el número de pasajeros, la carga, las condiciones del agua y factores medioambientales como el viento.

A diferencia de un turismo, una embarcación necesita aceleración para girar. Practique en una zona segura la aceleración apartándose de un objeto imaginario. Es una buena técnica para evitar colisiones.



ADVERTENCIA

El control direccional se reduce cuando se suelta el acelerador y se pierde cuando se para el motor.

La embarcación se comporta de forma diferente con un pasajero y requiere mayores dosis de destreza. El pasajero o los pasajeros se agarrarán a la cinta del asiento, al asa de sujeción moldeada o a la cintura de la persona que está delante. Reduzca la velocidad y evite los giros bruscos. Evite la mar picada cuando lleve pasajero.

Giros cerrados y otras maniobras especiales

Los giros cerrados o las maniobras especiales en que las aberturas de

entrada de aire se sumergen durante períodos prolongados pueden dar lugar a la entrada de agua en la sentina.

los motores de combustión necesitan aire para funcionar. Por consiguiente, esta embarcación no puede ser completamente estanca.

AVISO Si las aberturas de entrada de aire se mantienen bajo el agua, por ejemplo al girar constantemente en círculos muy cerrados, sumergir la proa en las olas o por un vuelco de la embarcación, puede entrar agua en la sentina, con el consiguiente riesgo de que se dañen gravemente componentes internos del motor. Consulte el apartado de *GARANTÍA* de esta guía.

Uso del punto muerto



ADVERTENCIA

El árbol de transmisión y el impulsor giran continuamente cuando el motor está en marcha, aunque la compuerta del dispositivo iBR esté en la posición de punto muerto. No se acerque al sistema de propulsión de la embarcación.

Cuando se pone en marcha por primera vez la embarcación, el sistema iBR coloca automáticamente la compuerta iBR en punto muerto de forma predeterminada.

Si la compuerta se encuentra en la posición de impulso de avance, accione la palanca del sistema iBR. La compuerta pasará a punto muerto.

Si se utiliza el sistema de freno o marcha atrás, la compuerta del dispositivo iBR pasará a punto muerto cuando se suelte la palanca de iBR, en caso de que no se accione el acelerador.

NOTA: La palanca del acelerador deberá haberse soltado completamente para que la compuerta iBR pase a punto muerto cuando se suelte la palanca del sistema iBR.

Si se detiene el motor en avance o marcha atrás, la compuerta del dispositivo iBR pasará a punto muerto.

Ajuste de la posición de punto muerto del iBR

Si la moto acuática se mueve hacia delante o hacia atrás mientras está activa la posición de PUNTO MUERTO, es posible ajustar el sistema iBR.

NOTA: El movimiento de la moto acuática puede deberse al viento o a la corriente del agua.

Para entrar en el modo de ajuste de punto muerto, mantenga pulsado el botón de arriba o abajo del VTS durante 0,5 segundos.

Aparece el mensaje **Neutral Adjust**.

Para ajustar la posición de punto muerto:

- Si la moto acuática se está moviendo hacia delante, pulse el botón de abajo del VTS para realizar el ajuste.
- Si la moto acuática se está moviendo hacia atrás, pulse el botón de arriba del VTS para realizar el ajuste.

Ajústelo de forma que no haya movimiento cuando el motor esté al ralentí.

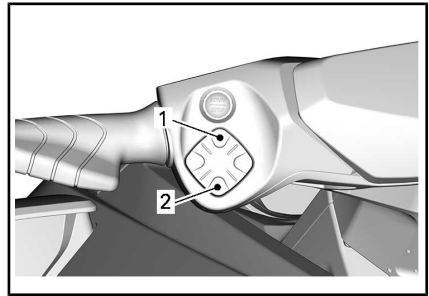

BOTÓN DE CONTROL DEL VTS

1. Proa arriba
2. Proa abajo

Para salir del modo **Neutral Adjust**, pulse el botón OK o espere 25 segundos.

Uso de la marcha Avance

Para cambiar a la posición de impulso de avance desde punto muerto, pulse la palanca del acelerador. La compuerta pasará a la posición de impulso de avance y la embarcación acelerará hacia delante.

Para cambiar de marcha atrás a marcha adelante, suelte la palanca del dispositivo iBR y accione el acelerador moderadamente.

Para volver a la marcha adelante después de haber frenado, presione simultáneamente la palanca del acelerador y suelte la palanca del dispositivo iBR. La embarcación acelerará hacia delante tras un breve lapso.

Cómo cambiar a marcha atrás y maniobrar retrocediendo

Solamente se puede meter marcha atrás entre la velocidad al ralentí y la velocidad límite adelante de 14 km/h.

Para pasar al impulso marcha atrás, la palanca del dispositivo iBR en la parte izquierda del manillar debe pulsarse al menos un 25 % de su recorrido.

Cuando se accione la palanca iBR marcha atrás, puede utilizarse la palanca del acelerador para controlar el régimen del motor y, de ese modo, el impulso de retroceso.

Modulando simultáneamente las palancas del dispositivo iBR y del acelerador, se puede controlar con mayor precisión el impulso marcha atrás. Un exceso de revoluciones creará turbulencias en el agua y reducirá la eficiencia de la marcha atrás.

NOTA: La potencia del motor se reducirá al ralenti siempre que se cambie la posición de la palanca del dispositivo iBR.

Suelte la palanca del dispositivo iBR para terminar de maniobrar marcha atrás.

Para detener la maniobra marcha atrás después de soltar la palanca de iBR, accione el acelerador lo suficiente para detener el movimiento de retroceso.

! ADVERTENCIA
La función de freno no tiene efecto marcha atrás.

La potencia del motor disponible marcha atrás es limitada y, por lo tanto, también la velocidad. Sin embargo, se pueden conseguir velocidades superiores a 14 km/h en marcha atrás dependiendo de las condiciones.

! ADVERTENCIA
Utilice la marcha atrás solamente a una velocidad moderada y durante el menor tiempo posible. Asegúrese siempre de que no hay objetos, obstáculos ni personas detrás de la embarcación.

Al maniobrar marcha atrás, gire el manillar en sentido contrario al que se desea dirigir la parte posterior de la embarcación.

Por ejemplo, para dirigir la parte posterior de la embarcación hacia babor (izquierda), gire el manillar hacia estribor (derecha).



TÍPICO - DIRECCIÓN OPUESTA MARCHA ATRÁS

! CUIDADO El control de la dirección en marcha atrás es opuesto al control de la dirección durante el avance. Para girar la popa a babor (izquierda) marcha atrás, gire el manillar a estribor (derecha). Para girar la popa a estribor (derecha), gire el manillar a babor (izquierda). Las maniobras marcha atrás deben practicarse primero en espacios

abiertos. De ese modo, podrá familiarizarse con los mandos y las características de manejo de la embarcación antes de maniobrar en espacios reducidos.

Cómo utilizar el freno



ADVERTENCIA

- El motor debe estar en marcha para que se pueda utilizar el freno.
- El freno solo es efectivo cuando la embarcación avanza, nunca cuando retrocede.
- El freno no puede evitar que la moto acuática se desvíe de su rumbo debido a la corriente o el viento.

La función de frenado solamente puede activarse durante el funcionamiento marcha adelante o por encima de la velocidad límite de 14 km/h.

El freno se acciona y se controla cuando se presiona la palanca del dispositivo iBR en la parte izquierda del manillar al menos un 25 % de su recorrido.



ADVERTENCIA

La función de freno debe practicarse primero en espacios abiertos. Aumentando gradualmente la velocidad, podrá familiarizarse con los mandos y las características de manejo de la embarcación.

Cuando se acciona la palanca del dispositivo iBR, el efecto de la palanca del acelerador queda anulado y el control de aceleración del motor pasa a depender de la posición de la palanca de iBR. El freno podrá modularse mediante la palanca de iBR únicamente.

La desaceleración de la embarcación es proporcional a la fuerza de frenado. Cuanto más se presione la palanca del dispositivo iBR, más fuerza de frenado se aplicará.

NOTA: Tenga cuidado de accionar gradualmente la palanca del sistema iBR para ajustar la intensidad de la fuerza de frenado e ir soltando al mismo tiempo la palanca del acelerador.



¡CUIDADO! Al frenar, los ocupantes deben prepararse para no perder el equilibrio contrarrestando la fuerza de desaceleración, que les empujará hacia delante. El piloto debe mantener siempre las dos manos en el manillar, y todos los pasajeros deben agarrarse bien a los asideros o a la cintura de la persona sentada delante.



ADVERTENCIA

La distancia necesaria para detenerse variará considerablemente en función de la velocidad inicial, la carga, el viento, el número de ocupantes, el estado del agua y la fuerza de frenado que aplique el piloto. Ajuste siempre su estilo de pilotaje en consecuencia.

Cuando la embarcación frene a menos de 14 km/h, termina el modo frenado y se activa el modo marcha atrás. Suelte la palanca del dispositivo iBR cuando se haya detenido la embarcación. De lo contrario, se iniciará un movimiento de retroceso.



¡CUIDADO! Cuando la embarcación reduce la velocidad para detenerse, la estela creada termina alcanzándola y tiende a empujar la embarcación hacia delante.

Asegúrese de que no hay obstáculos ni bañistas en la dirección del recorrido.

Si aún sigue accionada la palanca del acelerador cuando se suelta la del sistema iBR, la embarcación acelerará hacia delante tras un breve lapso. La aceleración será proporcional a la posición de la palanca del acelerador.



ADVERTENCIA

Si no se desea una aceleración de avance al soltar la palanca de freno, suelte la palanca del acelerador.

Cuando se accione por primera vez el freno a cierta velocidad, por detrás de la embarcación saldrá proyectado un chorro de agua que podría impedir momentáneamente la visión de su moto acuática al piloto de otra embarcación que le siga.



ADVERTENCIA

- Es importante informar al usuario de una embarcación que pretenda seguirle de que con esta moto de agua puede frenar y realizar maniobras específicas, así como explicarle que puede salir despedido un chorro de agua hacia atrás y hacia arriba, y que debe mantenerse una distancia de seguridad mayor entre las embarcaciones.
- Tenga en cuenta que, probablemente, las embarcaciones que se encuentren en las inmediaciones no podrán frenar tan rápidamente.

Uso del freno al girar

Debe accionarse el acelerador para girar a fin de asegurar el control de la dirección. Sin embargo, es posi-

ble empezar a frenar durante un giro si se utiliza la palanca del sistema iBR según lo descrito anteriormente. Prepárese para mantener el equilibrio mientras la estela cruza la moto de agua.



! CUIDADO Cuando la embarcación reduce la velocidad para detenerse mientras se frena en un giro, la estela creada termina alcanzándola y tiende a empujar la embarcación lateralmente. Prepárese para mantener el equilibrio cuando la estela cruce la embarcación.

Cómo utilizar el sistema de elevación variable (VTS, si está equipado)

El sistema de trim variable (VTS) cambia la posición vertical de la tobera de la bomba de impulsión para proporcionarle al piloto un sistema rápido y eficaz que compense la carga, el empuje, la posición de navegación y las condiciones del agua. Correctamente ajustado, puede mejorar el manejo, reducir la oscilación longitudinal y colocar la embarcación en su mejor actitud de navegación para obtener el máximo rendimiento.

Al utilizar la embarcación por primera vez, el piloto debe familiarizarse con el uso del Sistema Actuador Variable (VTS) con diferentes velocidades y condiciones del agua. Por lo general, en la velocidad de cruce se utiliza una actuación a intervalo medio. Solamente la experiencia dictará la mejor actuación según las condiciones. Durante el período de rodaje de la embarcación, en el que se recomiendan velocidades menores, se presenta una excelente oportunidad para familiarizarse con el ajuste del sistema de trim y sus efectos.

Cuando la tobera se encuentra situada en ángulo ascendente, el empuje del agua dirige la proa de la embarcación hacia arriba. Esta posición se utiliza para optimizar la navegación a velocidad elevada.

Cuando la tobera se dirige hacia abajo, la proa es forzada a descender y aumenta la capacidad de giro de la embarcación. Al igual que ocurre con cualquier embarcación, la velocidad, posición y el movimiento del cuerpo del piloto (movimiento inconsciente) determinarán el grado y rapidez del giro de la embarcación. Puede reducirse o eliminarse la oscilación longitudinal si la tobera está hacia abajo y la velocidad se ajusta de forma proporcional.

NOTA: La posición del VTS figura en un indicador de barra en la pantalla lateral derecha del centro de información.



1. Proa arriba
2. Proa abajo

El sistema VTS permite ajustar manualmente la posición de elevación (trim) de la tobera.

Ajuste del VTS mediante el botón de VTS

Hay disponibles nueve posiciones de trim (elevación).

Con la moto acuática en funcionamiento en posición de avance, haga lo siguiente:

NOTA: Si se pulsa el botón de ajuste de VTS sin que el motor esté en posición de avance, solo cambia-

rá la indicación. La tobera pasará a la posición de elevación del sistema VTS seleccionada cuando se accione el modo de impulso de avance.

1. Pulse el botón de VTS hacia ARRIBA una vez para ajustar la proa de la moto acuática hasta alcanzar la siguiente posición de ajuste.
2. Pulse el botón de VTS hacia ABAJO una vez para ajustar la proa de la moto acuática hasta alcanzar la siguiente posición de ajuste.

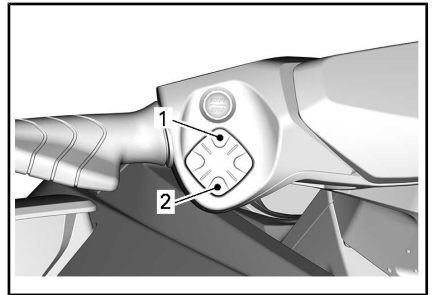

1. Proa arriba
2. Proa abajo



1. Proa arriba
2. Proa abajo

NOTA: Si se mantiene pulsado el botón ARRIBA o ABAJO del sistema VTS, la tobera de la bomba continuará moviéndose hasta soltar el botón al alcanzar la elevación de asiento deseada o la posición de ajuste máxima (hacia arriba o hacia abajo).

Uso de posiciones de trim (elevación) predefinidas

Se pueden seleccionar tres posiciones de trim (elevación) predefinidas.

Para seleccionar la posición de trim más alta registrada, haga doble clic en el botón ARRIBA del sistema VTS (proa arriba).

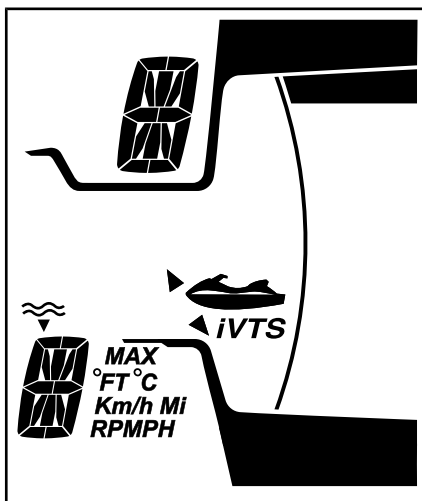

Para seleccionar la posición de trim más baja registrada, haga doble clic en el botón ABAJO del sistema VTS (proa abajo).

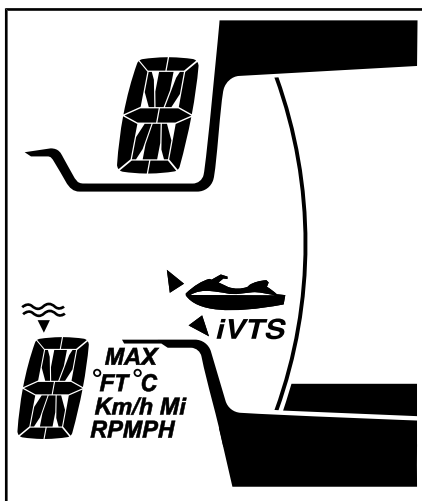

Para seleccionar la posición de asiento media, depende de la posición de asiento actual. Haga doble clic en el botón ARRIBA del sistema VTS si está situado por debajo del calado medio o haga doble clic en el botón ABAJO del sistema VTS si está colocado por encima del calado medio.

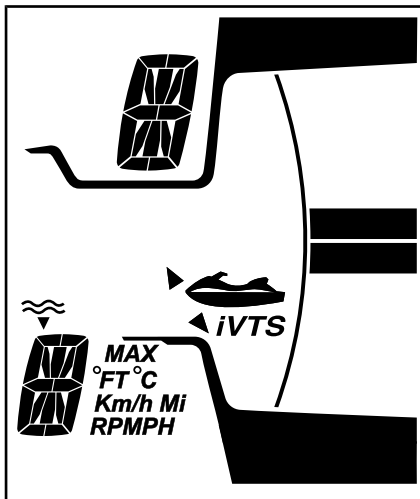

NOTA: Estas posiciones predeterminadas de calado no son regulables.

Cómo utilizar el sistema bombeo inteligente para liberar restos (sistema iDF)

El sistema iDF está diseñado para permitir la retirada de pequeños residuos o algún cable atrapado en la bomba de chorro girando la hélice en sentido contrario durante varios segundos.

Para activar el sistema, haga lo siguiente:

1. Pare el motor.
2. Pulse mantenga pulsado el botón iDF.

Pueden aparecer los siguientes mensajes en la pantalla digital durante este paso.

- **Activar + icono R parpadeante:** se acepta la solicitud y comienza la secuencia.
 - **Pare el motor y después mantenga pulsado iDF:** el motor sigue arrancado y se tiene que parar antes de pulsar de nuevo el botón iDF.
 - **Temperatura de escape alta:** la temperatura del escape es demasiado alta y tiene que enfriarse antes de activar la secuencia.
 - **Deshabilitar:** el sistema iDF no está habilitado en su embarcación, diríjase a un distribuidor autorizado de Sea-Doo para que la habilite.
3. Arranca el motor cuando se muestra el mensaje **Pulse arrancar** para salir.
 4. Aplique el acelerador cuando se le pida.

Si se muestra el mensaje **Propulsor bloqueado:** esto indica que el bloqueo es demasiado importante y que el sistema no puede hacer girar la hélice en dirección contraria. Haga que repare la embarcación un distribuidor autorizado de Sea-Doo.

5. Después de varios segundos, el motor se apagará automáticamente. **Aparecerá Activar + icono R parpadeante.**
6. Arranca el motor cuando se muestra el mensaje **Pulse arrancar** para salir.

Cuando la secuencia haya terminado, se mostrará el mensaje **Listo para arrancar.**

7. Arranque el motor y pruebe la embarcación cuando se muestre el mensaje **Listo para arrancar.**

8. Si el sistema de propulsión no ha vuelto al 100 % de su rendimiento original debido a algún residuo restante, pare el motor y realice estos pasos de nuevo.

Un atasco moderado de hierbas puede requerir múltiples ciclos antes de que se pueda despejar por completo.

- Entre ciclos, es más eficiente intentar mover la embarcación para permitir que planee para ayudar a desenganchar las hierbas restantes antes de reintentar el ciclo de iDF.

Si el problema persiste después de varios intentos, pruebe el procedimiento *LIMPIEZA CON AGUA EN LA PLAYA*, consulte *LIMPIEZA DE ADMISIÓN Y PROPULSOR CON AGUA DE LA BOMBA DE CHORRO* en la sección *PROCEDIMIENTOS ESPECIALES*.

Recomendaciones de uso generales

AVISO Un motor de combustión necesita aire para funcionar. Por consiguiente, esta embarcación no puede ser completamente estanca. Maniobras tales como girar constantemente en círculos muy cerrados, sumergir la proa en las olas o un vuelco de la embarcación que sitúe las aberturas de entrada de aire bajo el agua pueden provocar problemas en el motor por entrada de agua. Consulte *CÓMO GIRAR LA EMBARCACIÓN* en la sección *INSTRUCCIONES DE OPERACIÓN* y la sección *GARANTÍA* que se contienen en este Manual del Operador.

Pilotaje en aguas agitadas o con poca visibilidad

Procure no navegar en estas condiciones. Si debe hacerlo, proceda

con precaución, utilizando la velocidad mínima.

Al cruzar estelas u olas

El piloto debe sujetar firmemente el manillar y mantener ambos pies en los reposapiés.

El pasajero debe sujetarse a los asideros con ambas manos y mantener ambos pies en los reposapiés.

Reduzca la velocidad.

Esté siempre preparado para gobernar la embarcación y mantener el equilibrio según sea necesario.

Cuando navegue sobre olas, levante el cuerpo ligeramente del asiento para absorber los impactos con las piernas.

Para cruzar estelas, mantenga siempre la distancia de seguridad respecto a la embarcación que va delante.



ADVERTENCIA

Para cruzar estelas u olas, amignore la marcha.

El operador y el pasajero o pasajeros deben agarrarse y adoptar una posición semi erguida para ayudar a amortiguar los baches.

No salte por estelas ni olas, saltar puede provocar lesiones como por ejemplo de espalda o espinales (parálisis).

Parada/Atraque

Cuando se suelta el acelerador, la embarcación se frena por la resistencia del agua al casco. La distancia de detención será diferente dependiendo del tamaño, peso y velocidad de la embarcación, estado de la superficie del agua, presencia y dirección del viento y corriente.

El sistema iBR también se puede utilizar para reducir la velocidad o

para detenerse en menos tiempo, así como para aumentar la maniobrabilidad en situaciones como el atraque.



El piloto debe practicar en mar abierto y a distintas velocidades con el fin de familiarizarse con la distancia necesaria para la detención en diferentes situaciones. La parada con el sistema iBR en línea recta y girando debe practicarse exhaustivamente para familiarizarse con las características de manejo de la embarcación frenando total o parcialmente.



ADVERTENCIA

Practique siempre el frenado en espacios abiertos, a distancia de otras embarcaciones, sobre todo por la parte de popa. Puede que otros usuarios de las vías acuáticas no puedan maniobrar o detenerse a tiempo para evitar una colisión en caso de que usted detenga la embarcación por delante de ellos.

Cuando se accione por primera vez el freno a cierta velocidad, por detrás de la embarcación saldrá proyectado un chorro de agua y podría impedir momentáneamente la visión de su moto acuática al piloto de otra embarcación que le siga.

! ADVERTENCIA

Es importante informar al usuario de una embarcación que pretenda seguirle de que con esta embarcación personal puede frenar y realizar maniobras específicas, así como explicarle que puede salir despedido un chorro de agua hacia atrás y hacia arriba, y que debe mantenerse una distancia de seguridad mayor entre ambas embarcaciones.

El piloto también debe practicar el amarre con un muelle imaginario utilizando los distintos controles disponibles (palanca del sistema iBR y palanca del acelerador).

Suelte el acelerador a una distancia suficiente antes de la zona de desembarque prevista.

Reduzca la velocidad hasta el ralentí.

Maniobre combinando la palanca del sistema iBR y la palanca del acelerador, cambiando a punto muerto, marcha atrás o marcha adelante según sea necesario.

Recuerde que el control de la dirección se invierte durante el uso de la marcha atrás. Si gira el manillar a la izquierda, la popa se moverá a la derecha al retroceder y viceversa.

! ADVERTENCIA

El control direccional se reduce cuando se suelta el acelerador o se para el motor. La dirección se invierte cuando se utiliza la embarcación marcha atrás.

Varada

AVISO No se recomienda conducir la embarcación hasta la playa.

Vaya lentamente hacia la playa y apague el motor antes de que el agua tenga menos de 90 cm de profundidad por debajo de la porción trasera más baja del casco. A continuación, tire de la embarcación hasta la playa.

AVISO El uso de la embarcación en aguas poco profundas podría provocar daños en el impulsor, en los componentes del sistema iBR o en otros componentes de la bomba de impulsión. Apague siempre el motor antes de que el agua tenga menos de 90 cm de profundidad y nunca utilice la marcha atrás ni el frenado.



F18A03Y

MODOS DE FUNCIONAMIENTO

Para cambiar el modo de funcionamiento:

- pulse el botón MODE (modo),
- confirme el mensaje de seguridad manteniendo pulsado el botón MODE, y pasará al modo deportivo (SPORT),
- pulsando de nuevo el botón MODE, se activa el modo ECO.

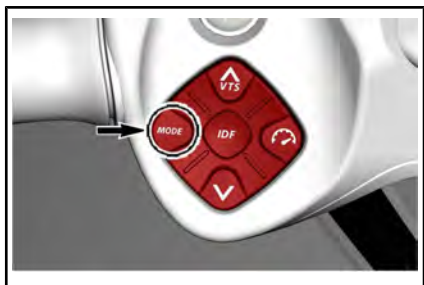

TÍPICO

Modo de paseo

De manera predeterminada, la embarcación está configurada al modo de conducción del operación cuando se arrancó.

Esto se llama también modo de conducción Normal.

Aparece el icono ECO+APAGADO en la pantalla cuando este modo está seleccionado.

Modo deportivo

El MODO DEPORTIVO ofrece una respuesta instantánea de aceleración y velocidades más altas que el MODO PREDETERMINADO de conducción.

Una vez activado, el MODO DEPORTIVO permanecerá activo hasta que el piloto lo desactive o se detenga el motor. Entonces, de forma predeterminada, volverá a activarse el MODO DE PILOTAJE PREDETERMINADO.

Activación del modo deportivo

Para activar el modo Deportivo, mantenga pulsado el botón MODO estando en modo PREDETERMINADO. El icono del modo deportivo comenzará a parpadear y aparecerá un mensaje de seguridad. Por razones de seguridad, siga las instrucciones del mensaje de seguridad para activar el modo deportivo. Una vez activado, el icono del modo deportivo SPORT se encenderá.

Desactivación del modo deportivo

Si pulsa una vez el botón MODO cambiará al modo SKI (si está disponible) o al modo ECO.

Modo ECO

(Modo de ahorro de combustible)

En el modo ECO la aceleración es más suave y el gasto de combustible es menor.

Admisión de agua de la bomba de impulsión y limpieza del impulsor



ADVERTENCIA

Manténgase alejado de la rejilla de entrada cuando el motor esté en marcha. El cabello largo, las prendas holgadas o las correas del salvavidas pueden enredarse con las piezas móviles.

En la rejilla de entrada, el árbol de transmisión y el impulsor pueden quedar atrapadas hierbas, conchas o residuos. Una entrada de agua obstruida podría provocar problemas como:

- **Cavitación:** La velocidad del motor es elevada, pero la embarcación se desplaza lentamente a causa del reducido impulso del chorro. Los componentes de la bomba de impulsión podrían estar dañados.
- **Sobrecalentamiento:** Puesto que el funcionamiento de la bomba de impulsión controla el caudal de agua que refrigera el sistema de salida, una entrada obstruida hará que el motor se sobrecaliente y dañará sus componentes internos.

Un área obstruida con hierbas puede limpiarse del siguiente modo:



ADVERTENCIA

Si es necesario retirar algún objeto extraño atrapado en el sistema de propulsión, **DEBERÁ RETIRAR** el cable de seguridad del interruptor de parada del motor.

Limpieza en el agua

AVISO Asegúrese de que haya al menos 90 cm de agua debajo de la porción trasera más baja del casco cuando todos los pasajeros estén abordo antes de arrancar el motor. De lo contrario, podrían darse daños en los componentes del sistema de propulsión.

Modelos equipados con el sistema iDF

Si la embarcación está equipada con el sistema iDF, utilícelo ahora. Consulte *CÓMO UTILIZAR EL SISTEMA BOMBEO INTELIGENTE DE RESIDUOS* en la sección *INSTRUCCIONES DE FUNCIONAMIENTO*.

Modelos sin sistema iDF

1. Balancee la embarcación varias veces. En la mayoría de los casos, así se eliminará la obstrucción.
2. Arranque el motor y asegúrese de que la embarcación funciona correctamente.

Si no funciona el método anterior:

3. Con el motor funcionando y antes de aplicar el acelerador, tire de la palanca del iBR para seleccionar el funcionamiento marcha atrás.
4. Cambie la aceleración rápidamente varias veces.
5. Repita el procedimiento si fuese necesario.

Si el sistema permanece bloqueado saque la embarcación del agua para su limpieza. Consulte *LIMPIEZA CON AGUA EN LA PLAYA*.

Limpieza con agua en la playa



ADVERTENCIA

SE DEBE RETIRAR el cable de seguridad del interruptor de parada para evitar que el motor se ponga en marcha accidentalmente antes de limpiar la zona de la bomba de impulsión.

1. Coloque un cartón o una alfombra al lado de la embarcación para evitar que se raye al girarla para la limpieza.
2. Gire la embarcación hacia uno de los lados para limpiarla.



TÍPICO

3. Si está equipada, mueva el iBR hacia la posición delantera. Consulte *LA FUNCIÓN ANULACIÓN DEL iBR* para ver instrucciones detalladas.
4. Limpie la zona de entrada de agua.

Si el motor continúa obstruido, diríjase a un distribuidor autorizado de Sea-Doo para solicitar asistencia técnica.

AVISO Inspeccione la rejilla de entrada de agua para descartar daños. Consulte a un distribuidor autorizado de Sea-Doo para llevar a cabo las reparaciones necesarias.

Función de anulación del iBR

Cuando se activa la función de anulación de iBR, el usuario puede mover de forma eléctrica y sin restricciones la compuerta de iBR y la tobera. Estas acciones se realizan mediante el botón de control del sistema VTS.

NOTA: Solo se puede utilizar la función de anulación de iBR cuando el motor no está en marcha.



ADVERTENCIA

Al mover la compuerta del dispositivo iBR con la función de anulación de iBR, asegúrese de que no haya nadie cerca de la parte trasera de la embarcación. El movimiento de la compuerta puede pillarle los dedos.

AVISO Un objeto o una herramienta atrapados en el sistema iBR cuando se utiliza la función de anulación de iBR puede dañar los componentes del sistema iBR. Retire todos los objetos extraños rígidos que puedan obstruir la compuerta del dispositivo iBR en su recorrido antes de moverla.



ADVERTENCIA

Si es necesario retirar algún objeto extraño atrapado en el sistema de propulsión, siga estrictamente el procedimiento que se indica a continuación:

- Retire el cable de seguridad del interruptor de parada del motor.
- Espere 5 minutos como mínimo.
- No pulse el botón de ARRANQUE/PARADA. Si ha pulsado el botón de ARRANQUE/PARADA, espere 5 minutos más.

Activación de la función de anulación del iBR

Para activar la función de anulación del iBR, siga los pasos que se indican a continuación.

1. Active el sistema eléctrico; para ello, pulse el botón de ARRANQUE/PARADA.
2. Conecte el cable de seguridad al interruptor de parada del motor.
3. Presione y sujete la palanca del iBR durante todo el procedimiento.

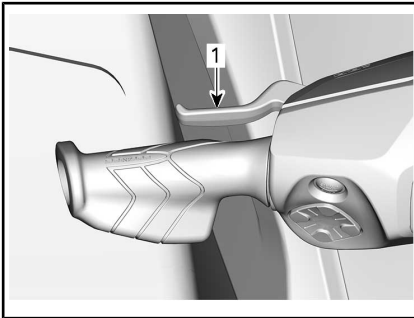

1. *Palanca del iBR presionada y sujeta*
4. Cuando aparezca el mensaje **IBR OVERRIDE - PRESS MODE BUTTON** (ANULAR IBR - PRESIONE BOTÓN MODE) en el indicador multifunción, pulse el botón MODE.

Cuando la función se activa, aparece el mensaje ON.

5. Mientras que sujeta la palanca iBR, pulse el botón VTS UP/DOWN (VTS ARRIBA O ABAJO) para desplazar la compuerta del iBR a la posición deseada. Asegúrese de que la indicación VTS en el indicador multifunción cambia con el movimiento de la compuerta del iBR. Si la compuerta del iBR se desplaza hacia arriba, la indicación se desplaza hacia arriba.

6. Suelte la palanca del iBR.
7. Retire el cable de seguridad del interruptor de parada del motor.

⚠ ADVERTENCIA

Si es necesario retirar algún objeto extraño atrapado en el sistema de propulsión, siga estrictamente el procedimiento que se indica a continuación:

- Retire el cable de seguridad del interruptor de parada del motor.
- Espere 5 minutos como mínimo.
- No pulse el botón de ARRANQUE/PARADA. Si pulsa el botón de ARRANQUE/PARADA, espere 5 minutos más.

Embarcación volcada

La embarcación fue diseñada para que no volcase fácilmente. Dos aletas montadas en el lateral del casco contribuyen a la estabilidad de la embarcación. Si vuelca, permanecerá así.

Para devolver la embarcación a la posición vertical, asegúrese de que el motor está parado y que la llave D.E.S.S. **NO** se encuentra en su anclaje. A continuación, agarre la rejilla de entrada, apoye el pie en la guía del parachoques y utilice su peso para girar la embarcación en dirección hacia usted.

NOTA: En una etiqueta situada a popa, cerca del conector de limpieza con chorro de agua, se proporcionan instrucciones acerca de cómo enderezar una embarcación volcada. La etiqueta está al revés, de modo que se puede leer cuando la embarcación está boca abajo.



TÍPICO

El motor incluye un sistema de protección antivuelco (T.O.P.S.™). Cuando la embarcación vuelca, el motor se detiene automáticamente.

Cuando la embarcación regresa a su posición de funcionamiento habitual, puede arrancarse el motor normalmente.

AVISO Si la embarcación ha estado volcada durante más de 5 minutos, no intente arrancar el motor, ya que podría entrar agua y dañarlo. Consulte a un distribuidor autorizado de Sea-Doo tan pronto como sea posible.

AVISO Si el motor no empieza a girar para ponerse en marcha, no intente arrancarlo nuevamente. Si lo hace, el motor podría sufrir daños. Consulte a un distribuidor autorizado de Sea-Doo tan pronto como sea posible.

Verifique lo antes posible la presencia de agua en la sentina. Vacíela si es necesario cuando vuelva a la orilla.

Embarcación sumergida

Para limitar los daños en el motor, lleve a cabo cuanto antes el procedimiento siguiente.

Drene la sentina.

Si estuvo sumergida en agua salada, rocíe la sentina y todos los componentes con agua limpia, utilizando una manguera de jardín para detener el efecto corrosivo de la sal.

AVISO No intente nunca poner en marcha manualmente ni arrancar el motor. El agua atrapada en el colector de admisión fluiría hacia el motor, lo que podría dañarlo seriamente.

Lleve la embarcación a un concesionario autorizado de Sea-Doo lo antes posible para que realicen las reparaciones necesarias.

AVISO Cuanto más tarde en solicitar asistencia técnica, mayores serán los daños en el motor.

Motor inundado de agua

AVISO No intente nunca poner en marcha manualmente ni arrancar el motor. El agua atrapada en el colector de admisión fluiría hacia el motor, lo que podría dañarlo seriamente.

Lleve la embarcación a un concesionario autorizado de Sea-Doo lo antes posible para que realicen las reparaciones necesarias.

AVISO Cuanto más tarde en solicitar asistencia técnica, mayores serán los daños en el motor. Si el motor no se revisa y repara adecuadamente, podría sufrir daños graves.

Remolcado de la embarcación en el agua

Deben tomarse medidas de seguridad especiales para remolcar una embarcación Sea-Doo en el agua.

La velocidad máxima recomendada de remolcado es de 32 km/h.

De esta forma se evitará que el sistema de escape se llene de agua, ya que podría introducirse en el motor e inundarlo. Si el motor no está en marcha, no existe presión de escape que empuje el agua hacia el exterior por la salida de escape.

AVISO Si no se siguen estas instrucciones, podrían producirse daños en el motor. Si remolca una nave varada en el agua, asegúrese de no superar la velocidad máxima de remolcado de 32 km/h.

***Esta página se ha dejado
intencionadamente en blanco***

MANTENIMIENTO

PROGRAMA DE MANTENIMIENTO

El mantenimiento es muy importante para que la embarcación pueda usarse de forma segura. La embarcación se debe someter al programa de mantenimiento aplicable.



ADVERTENCIA

Si no se siguen el programa y los procedimientos de mantenimiento, el uso del vehículo podría no resultar seguro.

Normativa EPA - Vehículos canadienses y estadounidenses

Un taller de reparaciones o una persona elegida por el propietario puede efectuar el mantenimiento, la reparación o la sustitución de los dispositivos y sistemas de control de emisiones. Estas instrucciones no requieren componentes o servicio de BRP o de distribuidores autorizados de Sea-Doo.

Si bien el concesionario o distribuidor autorizado de Sea-Doo tiene profundos conocimientos técnicos y herramientas para efectuar operaciones en su vehículo, la garantía relacionada con las emisiones no está condicionada al uso de un concesionario o distribuidor autorizado Sea-Doo ni de ningún otro establecimiento con el cual BRP mantenga una relación comercial.

El mantenimiento adecuado de la moto acuática es responsabilidad de su dueño. Puede denegarse una reclamación de garantía si, entre otras cosas, el propietario o conductor ha causado el problema debido a un uso o mantenimiento inadecuados.

Con respecto a las reclamaciones de garantía relacionadas con las emisiones, BRP limita el diagnóstico y la reparación de las piezas relacionadas con las emisiones a los distribuidores autorizados de Sea-Doo. Para obtener más información, consulte la *GARANTÍA RELACIONADA CON LAS EMISIONES DE LA EPA DE LOS EE. UU.* contenida en el apartado de *GARANTÍA*.

Deben respetarse las instrucciones acerca de los requisitos de combustible indicadas en el apartado de este manual dedicado al combustible. A pesar de que se puede acceder fácilmente a gasolinas que contienen más de un 10 % de etanol en volumen, la EPA de E.E. U.U. ha prohibido el uso de gasolina con más de un 10 % de etanol en volumen en lo que respecta a este vehículo. El uso de gasolina con más de un 10 % de etanol en volumen puede dañar el sistema de control de emisiones de este motor.

El programa de mantenimiento no supone exención alguna de la inspección previa al uso o del cuidado tras el uso.

DESPUÉS DE CADA PASEO EN AGUA SALADA O SUCIA

Lave el compartimento del motor con agua dulce y drene el agua salada

Lave con chorro de agua el sistema de escape

CADA MES EN AGUA SALADA O SUCIA

Rocíe lubricante anticorrosión en los componentes metálicos del compartimento del motor (cada 10 horas si se usa en agua salada)

Inspeccione los ánodos de sacrificio

**ANUALMENTE O CADA 100 HORAS DE FUNCIONAMIENTO
(LO QUE OCURRA PRIMERO)**

Inspeccione los ánodos de sacrificio

Compruebe los códigos de error

Realice las operaciones indicadas en la inspección previa al uso y cuidados posteriores al uso

Sustituya el aceite y el filtro del motor

Inspeccione los soportes de monturas de goma del motor

Inspeccione el sistema de refrigeración (nivel de refrigerante, mangueras y sujeciones por si hubiera fugas)

Compruebe visualmente la conexión entre el regulador y el colector de admisión

Inspeccione si hay daños en las mangueras y abrazaderas de la admisión de aire.

Inspeccione las conexiones eléctricas y sujeciones (sistema de encendido, sistema de arranque, inyectores de combustible, cajas de fusibles, etc.)

Inspeccione visualmente el área alrededor de la anilla de carbono y los fuelles de caucho del eje de transmisión para ver los siguientes signo de fallo: polvo negro de carbono y salpicaduras de agua (más frecuente cuando se usa la moto de agua en agua sucia)

Inspeccione visualmente el propulsor y el fuelle

Inspeccione visualmente el impulsor y el anillo de desgaste en busca de arañazos, cortes y muescas profundos.

Retire la cubierta del impulsor e inspeccione en busca de señales de entrada de agua

Compruebe visualmente si el juego de los casquillos de la compuerta de marcha atrás es excesivo

Inspeccione el tapón de combustible, cuello de llenado, depósito de combustible, las sujeciones del depósito de combustible, conducciones de combustible y conexiones)

**CADA 2 AÑOS O 200 HORAS DE FUNCIONAMIENTO
(LO QUE OCURRA PRIMERO)**

Cambie las bujías

Valide el estado del cojinete de la bomba de impulsión, girando manualmente el impulsor y revise la holgura del eje radial o si hay ruido

Compruebe y lubrique las estrías del impulsor y eje motriz

**CADA 5 AÑOS O 300 HORAS DE FUNCIONAMIENTO
(LO QUE OCURRA PRIMERO)**

Cambie el refrigerante

PROCEDIMIENTOS DE MANTENIMIENTO

En este apartado, se incluyen instrucciones sobre los procedimientos básicos de mantenimiento.



ADVERTENCIA

Pare el motor y siga estos procedimientos cuando realice tareas de mantenimiento. Si no sigue los procedimientos de mantenimiento adecuados, puede resultar lesionado por el contacto con piezas a alta temperatura, componentes móviles, una descarga eléctrica, productos químicos u otros factores de riesgo.



ADVERTENCIA

Si fuera necesario retirar algún dispositivo de bloqueo (por ejemplo, pestañas de bloqueo, sujeciones con cierre automático, etc.), sustitúyalo siempre por uno nuevo.

AVISO No deje nunca ningún objeto, trapos, herramientas, etc., en el compartimento del motor o en la sentina.

Aceite del motor

Aceite recomendado para el motor

Los motores Rotax® se han desarrollado y validado con el aceite XPS™. BRP recomienda el uso de su aceite de motor XPS o uno equivalente en todo momento. No añada aditivos al aceite recomendado. Los daños causados por el uso de un aceite inapropiado para el motor o por agregar aditivos podrían quedar excluidos de la Garantía limitada de BRP.

ACEITE DE MOTOR XPS RECOMENDADO

Aceite de mezcla sintética para motores de 4 tiempos 5W40

Si NO ESTÁ DISPONIBLE EL ACEITE DE MOTOR XPS RECOMENDADO

Utilice un motor aceite sintético SAE para motor de 4 tiempos 5W40 que cumpla o supere las siguientes especificaciones del sector de los lubricantes.

Compruebe siempre la certificación de etiqueta de servicio API del contenedor de aceite, tiene que contener al menos uno de los estándares indicados.

Clasificación de servicio API SJ, SL, SM o SN

No añada aditivos al aceite de motor recomendado. Los daños causados por el uso de un aceite inapropiado para el motor o por haber añadido aditivos al aceite podrían quedar excluidos de la Garantía limitada de BRP.

Nivel de aceite del motor

AVISO El funcionamiento con un nivel inadecuado produciría daños graves al motor.



CAUIDADO Varios componentes del compartimento del motor pueden estar muy calientes. El contacto directo podría provocar quemaduras en la piel.

El nivel de aceite se puede comprobar con la embarcación en el agua o fuera de ella.

Si la embarcación está fuera del agua

AVISO La moto acuática debe estar nivelada.



CAUIDADO Cuando se acciona el motor mientras la embarcación se encuentra fuera del agua,

el intercambiador de calor de la placa de navegación puede llegar a calentarse mucho. Evite todo contacto con la placa de navegación para evitar quemaduras.

1. Eleve la el asta del remolque y bloquéela en su posición cuando la guía del parachoques se encuentre nivelada.
2. Instale una manguera de riego en el conector para limpieza con chorro de agua del sistema de escape. Consulte la sección sobre el SISTEMA DE ESCAPE en este apartado y siga el procedimiento.

AVISO

- No deje que el motor funcione sin suministrar agua al sistema de escape. La falta de refrigeración puede causar daños en el sistema de escape.
- Nunca deje funcionar el motor durante más de 2 minutos. El aislamiento de la línea de transmisión no cuenta con refrigeración cuando la embarcación se encuentra fuera del agua.

3. Desmonte los asientos.
4. Arranque el motor.
5. Abra el grifo de agua.
6. Haga funcionar el motor FRÍO al **ralentí durante 30 segundos**.
7. Cierre el grifo de agua.
8. Ponga las RPM del motor entre 4000 y 4500 durante 15 segundos.
9. Pare el motor abruptamente pulsando el botón arrancar/parar o quitando el cable de amarre.
10. Espere al menos 30 segundos para que el aceite se asiente en el motor y después saque la varilla medidora y límpiela.

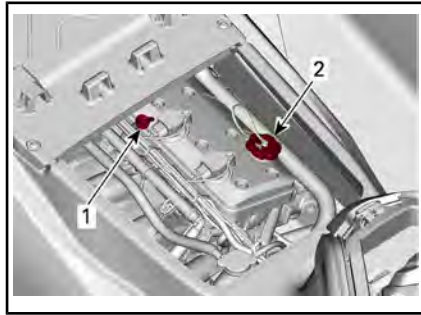

TÍPICO

1. Varilla medidora de aceite
2. Tapón de llenado de aceite
11. Vuelva a colocar la varilla e introdúzcala completamente.
12. Extraiga de nuevo la varilla y compruebe el nivel de aceite. Debe encontrarse entre las marcas LLENO y AÑADIR.

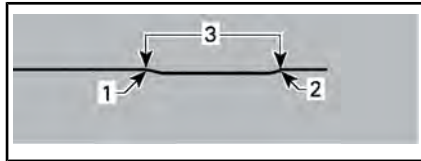

TÍPICO

1. Lleno
2. Añadir
3. Margen de funcionamiento
13. Añada aceite según convenga para asegurarse de que se alcanza el nivel necesario entre las marcas.
 - 13.1 Quite la tapa del aceite.
 - 13.2 Coloque un embudo en la abertura de la tapa de válvulas.
 - 13.3 Agregue una cantidad pequeña del aceite recomendado para alcanzar el nivel apropiado.

AVISO No llene excesivamente.

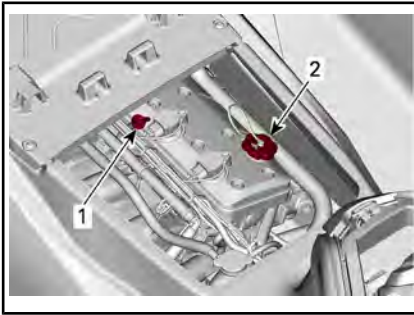
**TÍPICO**

1. Varilla medidora de aceite
2. Tapón de llenado de aceite

NOTA: Cada vez que se añade aceite en el motor, debe ejecutarse de nuevo el procedimiento completo descrito en este apartado. De otro modo, obtendrá una lectura de nivel del aceite falsa.

14. Coloque de nuevo correctamente el tapón y la varilla medidora de aceite.

AVISO Asegúrese de que el tapón de llenado de aceite esté apretado correctamente. De lo contrario, el aceite del motor podría derramarse.

Cambio de aceite y sustitución del filtro de aceite

El cambio de aceite y la sustitución del filtro los puede realizar un distribuidor autorizado de Sea-Doo, un taller de reparación o una persona a su elección.

Refrigerante del motor

Refrigerante recomendado para el motor

REFRIGERANTE RECOMENDADO POR XPS

Refrigerante premezclado de larga duración

Si NO ESTÁ DISPONIBLE EL REFRIGERANTE RECOMENDADO XPS

Utilice un refrigerante premezclado de etilenglicol (50 %-50 %) bajo en silicatos y de larga duración formulado para los motores de aluminio de combustión interna.

AVISO Utilice siempre anticongelante etilenglicol con inhibidores antioxidantes específicos para motores de aluminio de combustión interna.

Para evitar que el anticongelante se deteriore, utilice siempre la misma marca y grado. No mezcle nunca diferentes marcas o grados a menos que se limpie con chorro de agua y se rellene completamente el sistema de refrigeración.

Nivel de refrigerante del motor

! ADVERTENCIA

Compruebe el nivel de refrigerante con el motor en frío. Nunca añada refrigerante con el motor caliente.

! CUIDADO Varios componentes del compartimento del motor pueden estar muy calientes. El contacto directo podría provocar quemaduras en la piel.

Retire los asientos.

Localice el tapón del depósito de expansión.

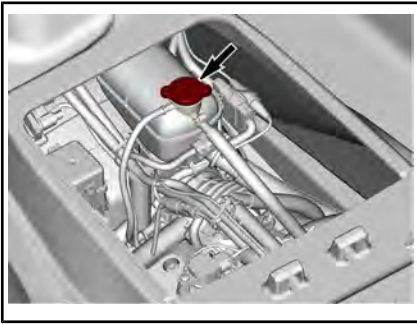

Con la embarcación en posición nivelada, el nivel de refrigerante debe encontrarse entre las marcas de nivel MIN. y MAX. que figuran en el depósito de refrigerante cuando el motor está frío.

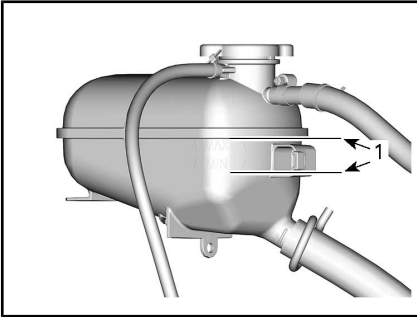

DEPÓSITO DE EXPANSIÓN DEL REFRIGERANTE

1. Nivel entre marcas cuando el motor está frío

NOTA: La embarcación está nivelada cuando se encuentra en el agua. Cuando se encuentre sobre un remolque, eleve el asta del remolque y bloquéela en su posición cuando la guía del parachoques se encuentre nivelada.

Añada refrigerante, consulte la especificación en *REFRIGERANTE DE MOTOR RECOMENDADO*, para ajustar el nivel de refrigerante entre las marcas, conforme lo requiera. Utilice un embudo para evitar que se derrame. No llene excesivamente.

Apriete correctamente el tapón del depósito de expansión. Vuelva a montar los asientos.

NOTA: Si el sistema de refrigeración precisa refrigerante con frecuencia, es síntoma de fugas o de un problema del motor. Consulte a un distribuidor autorizado de Sea-Doo.

Sustitución del refrigerante del motor

La sustitución del refrigerante debe ser realizada por un distribuidor autorizado de Sea-Doo.

Bobinas de encendido

Acceso a la bobina de encendido

1. Retire los asientos.
2. Retire la cubierta de servicio del motor; para ello, quite los tornillos de retención.

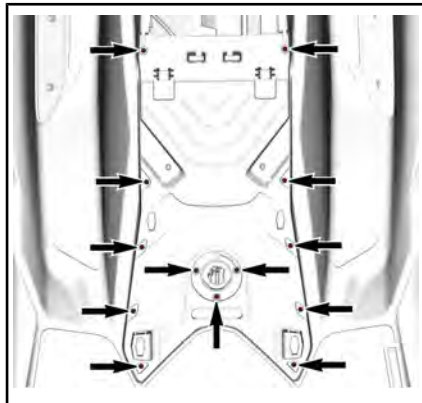

Desmontaje de la bobina de encendido

1. Desenchufe el conector de la bobina de encendido.

AVISO No intente levantar la bobina de encendido con ninguna herramienta.

2. Quite el tornillo de sujeción de la bobina de encendido.

3. Retire la bobina de encendido de la bujía girando la bobina de lado a lado, mientras se tira de ella.

Instalación de bobina de encendido

1. Instale la bobina de encendido en la bujía.
2. Alinee el orificio del tornillo de sujeción de la bobina de encendido con el orificio roscado en la tapa de válvulas.
3. Empuje la bobina de encendido hacia abajo hasta que se apoye sobre la tapa de válvulas.
4. Instale el tornillo de sujeción y ajústelo.

PAR DE APRIETE	
Tornillo de sujeción de la bobina de encendido	9 Nm \pm 1 Nm

5. Conecte de nuevo el conector de las bobinas de encendido.

Bujías

Desmontaje de las bujías

1. Extraiga la bobina de encendido. Consulte *ACCESO A LA BOBINA DE ENCENDIDO*.



ADVERTENCIA

No extraiga nunca una bobina de encendido de una bujía si no la ha desconectado antes del arnés de cables. Puede haber vapores inflamables en la sentina. Si el cable de seguridad está conectado al interruptor de parada del motor, podría producirse una chispa en el extremo de la bujía, con el consiguiente riesgo de explosión.

2. Desenrosque completamente la bujía con una llave de bujías.

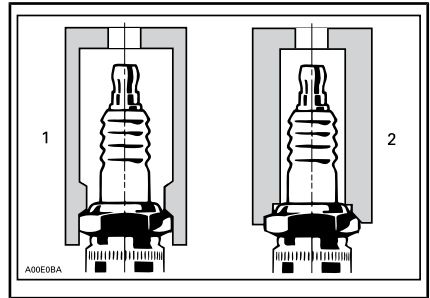

1. Casquillo de llave de bujías homologado
2. Dado inadecuado
3. Limpie la bujía y la culata con aire comprimido.
4. Use la bobina de encendido para sacar la bujía de su orificio.

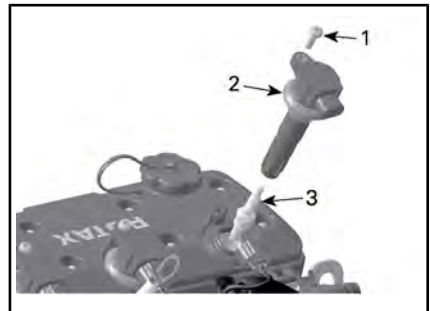

1. Tornillo de sujeción
2. Bobina de encendido
3. Bujía

Instalación de las bujías

Antes de la instalación, asegúrese de que las superficies de contacto de la culata y la bujía están limpias.

1. Con una galga de espesores, compruebe la separación de los electrodos según las *ESPECIFICACIONES TÉCNICAS*.
2. Enrosque a mano la bujía en la culata. A continuación, apriete la bujía al par especificado con una llave de bujías.

PAR DE APRIETE	
Bujía	18 Nm \pm 2 Nm

3. Instale la bobina de encendido. Consulte *INSTALACIÓN DE LA BOBINA DE ENCENDIDO*.
4. Instale la cubierta de servicio del motor y apriete los tornillos según la especificación.

PAR DE APRIETE	
Tornillos de la cubierta de acceso del motor	2,75 Nm \pm 0,25 Nm

5. Instale los asientos.

Sistema de escape

Limpieza con chorro de agua del sistema de escape

El lavado con agua dulce del sistema de escape es esencial para neutralizar los efectos corrosivos de la sal y otros productos químicos presentes en el agua. Ayudará a eliminar arena, sal, conchas y otras partículas presentes en las envueltas de agua y en las mangueras.

El lavado con agua dulce del sistema de escape es esencial para neutralizar los efectos corrosivos de la sal y otros productos químicos presentes en el agua. Esto ayudará a eliminar arena, sal, conchas y otras partículas presentes en las camisas de agua y mangueras).

La limpieza con agua del sistema de escape debe realizarse cuando no vaya a utilizarse nuevamente la embarcación en el mismo día o cuando vaya a almacenarse durante un período prolongado.

AVISO Si no se lava el sistema con agua cuando sea necesario,

se dañará el sistema de escape. Asegúrese de que el motor funciona a lo largo de todo el procedimiento.

⚠ ADVERTENCIA

Realice esta operación en una zona bien ventilada. Algunos componentes del compartimento del motor pueden estar muy calientes. El contacto directo podría provocar quemaduras en la piel. No toque ningún componente eléctrico ni la zona de la bomba de impulsión mientras el motor se encuentre en funcionamiento.

⚠ ADVERTENCIA

Cuando se acciona el motor mientras la embarcación se encuentra fuera del agua, el intercambiador de calor de la placa de navegación puede llegar a calentarse mucho. Evite todo contacto con la placa de navegación para evitar quemaduras.

Conecte una manguera de jardín al conector situado en la parte posterior de la embarcación. No abra todavía el grifo del agua.

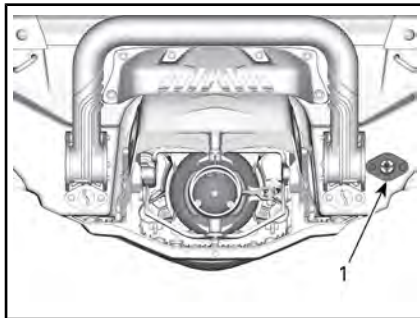

1. Conector de entrada de agua

NOTA: Esta herramienta se recomienda cuando se utiliza un adaptador de conexión rápida para facilitar

la instalación de la manguera de jardín.

HERRAMIENTA RECOMENDADA

ADAPTADOR DEL CONECTOR DE ACLARADO (N/P 295 500 473)

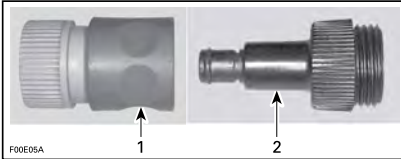

1. Adaptador de conexión rápida
2. Adaptador del conector de aclarado

Para lavar con agua el sistema de escape, arranque el motor y, a continuación, abra inmediatamente el grifo del agua.

AVISO Arranque siempre el motor antes de abrir el grifo del agua. Abra el grifo del agua inmediatamente después de arrancar el motor para evitar su sobrecalentamiento. No haga funcionar nunca el motor si no hay suministro de agua al sistema de escape cuando la embarcación se encuentre fuera del agua.

Haga funcionar el motor durante 90 segundos a ralentí.

AVISO Nunca deje funcionar el motor durante más de 2 minutos. El aislamiento de la línea de transmisión no cuenta con refrigeración cuando la embarcación se encuentra fuera del agua.

Asegúrese de que fluye agua de la bomba de impulsión durante la limpieza con agua.

Cierre el grifo de agua, haga funcionar el motor durante unos 5 segundos a 5000 rpm y deténgalo.

AVISO Cierre siempre el grifo del agua antes de detener el motor.

Desconecte la manguera de jardín y el adaptador del conector de limpieza (si se usa).

Placa de navegación y rejilla de entrada de agua

Inspección de la placa de navegación y la rejilla de entrada de agua

Compruebe la existencia de daños en la placa de navegación y en la rejilla de entrada de agua de la bomba de impulsión. Consulte a un distribuidor autorizado de Sea-Doo para que reparen o reemplacen las piezas que se puedan haber dañado.

! ADVERTENCIA

Siempre debe retirarse el cable de seguridad del interruptor de parada del motor antes de inspeccionar la rejilla de entrada.

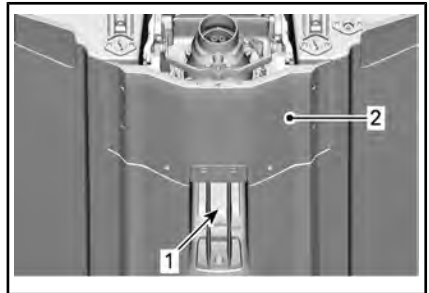

INSPECCION ESTAS ÁREAS

1. Admisión de agua
2. Placa de navegación

Ánodos de sacrificio

Inspección del ánodo de sacrificio

Los ánodos de sacrificio están presentes en:

- Bomba
- Placa de navegación

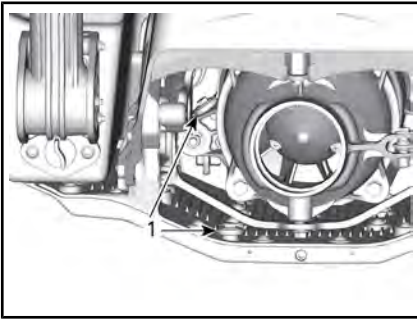

1. *Ánodos de sacrificio*

Compruebe si presenta desgaste. Si están desgastados más de la mitad, diríjase a un concesionario Sea-Doo autorizado para la sustitución del ánodo.

Fusibles

Extracción e instalación de fusibles

Utilice el extractor/instalador de fusibles incluido en la caja de fusibles para que la extracción del fusible resulte más fácil.

Inspección de fusibles

Si se produce un problema eléctrico, verifique los fusibles. Si un fusible está quemado, sustitúyalo por otro de la misma categoría.

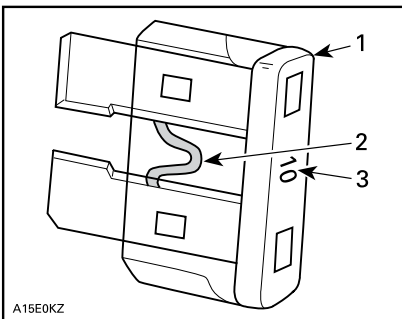

A15E0KZ

TÍPICO

1. *Fusible*
2. *Compruebe si se ha fundido*
3. *Amperaje*

! ADVERTENCIA

No utilice un fusible de mayor capacidad, ya que esto podría provocar serios daños. Si se ha quemado un fusible, debe determinarse y corregirse el origen del fallo de funcionamiento antes de arrancar de nuevo. Diríjase a un distribuidor Sea-Doo autorizado para el mantenimiento.

Ubicación de los fusibles

Todos los fusibles se encuentran en la misma caja.

Para obtener acceso a la caja de fusibles:

Retire los asientos.

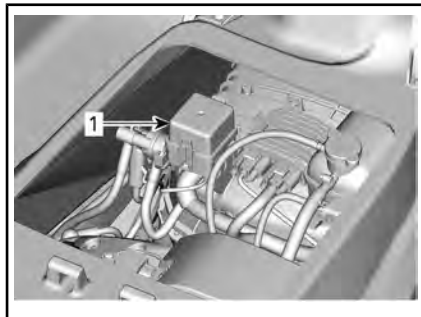

1. *Caja de fusibles*

Para quitar la tapa de la caja de fusibles, apriete simultáneamente las pestañas de bloqueo, sujete y tire de la tapa de la caja de fusibles para abrirla.

NOTA: La categoría y la posición de los fusibles se indican en la tapa de la caja de fusibles.

Descripción de los fusibles

FUSIBLE	AMPERAJE	DESCRIPCIÓN
1	—	No se utiliza.
2	15 A	Inyec. combus., bob. enc. y bomba de combustible
3	—	No se utiliza.
4	—	No se utiliza.
5	—	No se utiliza.
6	30 A	Carga
7	5 A	Grupo de indicadores
8	—	No se utiliza.
9	30 A	iBR
10	5 A	Arranque/Parada
11	5 A	ECM
12	30 A	Batería
13	15 A	Herramienta de diagnóstico 2
14	15 A	Herramienta de diagnóstico 1, conector de accesorios

CUIDADO DE LA EMBARCACIÓN

Saque la moto acuática del agua al final de cada día.

Cuidados posteriores al uso

Limpieza con chorro de agua del sistema de escape

El sistema de escape debe lavarse a chorro diariamente cuando la embarcación se utiliza en agua salada o sucia.

Consulte *PROCEDIMIENTOS DE MANTENIMIENTO*.

Cuidados adicionales para el uso en aguas sucias o saladas

Cuando la embarcación se utiliza en aguas sucias y, especialmente, en agua salada, deben observarse cuidados adicionales para proteger tanto la embarcación como sus componentes.

Enjuague la zona de la sentina de la embarcación con agua limpia.

No utilice nunca un dispositivo de lavado a alta presión para limpiar la sentina. **UTILICE AGUA A BAJA PRESIÓN ÚNICAMENTE (como la de una manguera de riego para el jardín).**

El lavado a alta presión puede dañar los sistemas eléctricos y mecánicos.

! **CUIDADO** Antes de efectuar cualquier operación de mantenimiento, espere a que el motor se enfríe.

AVISO Si no se ponen en práctica los cuidados adecuados (como, por ejemplo: lavado de la embarcación, limpieza a chorro del sistema de escape y tratamiento anticorrosión cuando la embarcación se utiliza en agua salada) se producirán daños tanto en la embarcación como en sus componentes. No deje nunca

la moto acuática expuesta a la luz directa del sol.

Limpieza de la embarcación

Casco y cuerpo de la embarcación

De vez en cuando, lave el casco y otros componentes de la embarcación con agua y jabón (utilice únicamente un detergente suave). Elimine todos los organismos marinos presentes en el motor y el casco. Aplique cera no abrasiva como, por ejemplo, cera de silicona.

AVISO Nunca limpie con los siguientes productos:

- Detergente agresivo
- Producto desengrasante
- LIMPIADOR EXTRA FUERTE DE BRP (N/P 293 110 001)
- Amoniaco
- Acetona u otras cetonas
- Alcohol
- Tolueno u otros solventes aromáticos
- Solventes a base de cloro
- Alcoholes minerales
- Disolventes de pintura
- Productos a base de petróleo

Las manchas pueden quitarse del asiento y de la fibra de vidrio utilizando limpiador y desengrasador multipropósito XPS o equivalente.

Para limpiar las alfombras, use el Limpiador a base de cítricos 3M™ (lata de aerosol de 24 onzas) o un producto equivalente.

! ADVERTENCIA

No aplique nunca protector de plástico ni de vinilo en las alfombrillas ni en el asiento, ya que la superficie quedaría resbaladiza y los ocupantes podrían caerse de la embarcación.

Respete el medio ambiente asegurándose de no verter combustible, aceite o soluciones limpiadoras en vías navegables.

ALMACENAMIENTO Y PREPARACIÓN DE PRETEMPORADA

Almacenamiento

ADVERTENCIA

Puesto que el combustible y el aceite son inflamables, diríjase a un distribuidor autorizado de Sea-Doo, a un taller de reparación o a una persona a su elección para que inspeccione la integridad del sistema de combustible como se especifica en la tabla de inspección periódica.

Se recomienda que el mantenimiento de la embarcación durante el almacenamiento corra a cargo de un distribuidor autorizado de Sea-Doo, un taller de reparación o una persona a su elección, pero puede usted realizar las operaciones siguientes con un mínimo de herramientas.

NOTA: Realice las tareas siguientes en el orden indicado en esta sección.

AVISO No haga funcionar el motor durante el período de almacenamiento.

Sistema de propulsión

Limpieza de la bomba de impulsión

Limpie la bomba de chorro rociando agua en la entrada y la salida y después aplique una capa de LUBRICANTE Y ANTICORROSIVO (N/P 779168) o equivalente.

ADVERTENCIA

Retire siempre el cable de seguridad del interruptor de parada para evitar que el motor se ponga en marcha inesperadamente antes de limpiar la zona de la bomba de impulsión. Cuando se realice esta operación, el motor no debe estar en marcha.

Inspección de la bomba de impulsión

Diríjase a su distribuidor de Sea-Doo autorizado.

Sistema de combustible

Protección del sistema de combustible

Debe agregarse un estabilizador de combustible en el depósito de combustible para prevenir el deterioro de combustible y que se atasque el sistema de combustible. Siga las instrucciones del fabricante del estabilizador para usarlo correctamente.

PRODUCTO DE SERVICIO

ESTABILIZADOR DE
COMBUSTIBLE (N/P 779171)

AVISO Se recomienda expresamente añadir estabilizador de combustible para el almacenamiento a fin de que el sistema de combustible se conserve en buen estado. Debe agregarse un estabilizador de combustible antes de la lubricación del motor y de llenar el depósito de combustible. De ese modo se garantizará la protección de los componentes del sistema contra los depósitos de barniz.

Llene completamente el depósito de combustible como se explica en el apartado *REPOSTAJE*. Asegúrese de que no haya agua dentro del depósito de combustible.

AVISO Si se introduce agua en el sistema de combustible, podrían darse daños internos importantes en el sistema de inyección del combustible.

Motor y sistema de escape

Limpieza con chorro de agua del sistema de escape

Realice le procedimiento como se describe en *PROCEDIMIENTOS DE MANTENIMIENTO*.

Sustitución del aceite y filtro del motor

El cambio de aceite y la sustitución del filtro los puede realizar un distribuidor autorizado de Sea-Doo, un taller de reparación o una persona a su elección.

Drenaje del sistema de escape

En áreas donde la temperatura puede alcanzar índices de congelación, será necesario eliminar el agua atrapada en el sistema de escape y en la refrigeración intermedia.

Utilizando el conector de aclarado, inyecte aire a presión a 379 kPa en el sistema hasta que no quede más agua fluyendo desde la bomba de chorro.

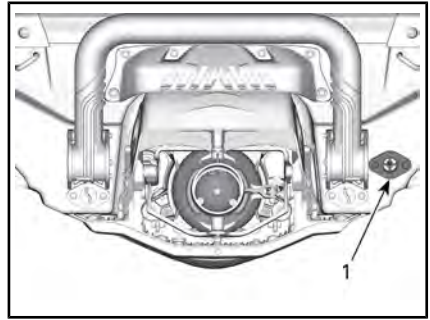

1. Conector para limpieza con chorro de agua

Se puede fabricar la siguiente manguera para facilitar el procedimiento de drenaje.

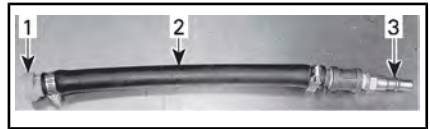

TÍPICO

1. Adaptador del conector de aclarado
2. Manguera 12,7 mm
3. Adaptador macho de manguera de aire

AVISO Si no se drena el sistema de escape, el colector de escape puede sufrir graves daños.

Retire las herramientas especiales.

Lubricación interna del motor

1. Desmonte los asientos.
2. Desmonte las bujías; consulte *PROCEDIMIENTOS DE MANTENIMIENTO*.
3. Rocíe LUBRICANTE Y ANTI-CORROSIVO (N/P 779168) o equivalente en los agujeros de las bujías.
4. Para evitar la inyección de combustible e inhabilitar el encendido en el momento de arrancar el motor, presione a fondo la palanca del acelerador y MANTÉNGALA presionada contra el manillar.

5. Pulse el botón de ARRANQUE/PARADA para que el motor gire unas vueltas. Así se distribuye el aceite sobre las paredes de los cilindros.
6. Aplique lubricante antiagarrotamiento en las roscas de las bujías y proceda a instalarlas de nuevo en el motor. Consulte *PROCEDIMIENTOS DE MANTENIMIENTO*.
7. Monte las bobinas de encendido; consulte *PROCEDIMIENTOS DE MANTENIMIENTO*.

Prueba de refrigerante del motor

Si no cambia el anticongelante, compruebe su densidad.

Un distribuidor autorizado de Sea-Doo debe realizar la sustitución del anticongelante, así como una prueba de densidad.

NOTA: El anticongelante debe sustituirse cada 300 horas o cada 5 años para evitar que se deteriore.

AVISO Una densidad inadecuada del anticongelante puede dar lugar a la congelación del líquido del sistema de refrigeración, si se almacena la embarcación en una zona en la que se alcance el punto de congelación. De ello se derivarían daños graves en el motor.

Sistema eléctrico

Extracción y carga de la batería

Póngase en contacto con su distribuidor autorizado de Sea-Doo.



ADVERTENCIA

Nunca cargue ni eleve el voltaje de la batería mientras se encuentra instalada en la embarcación.

Compartimento del motor

Limpieza del compartimento del motor

Limpie la sentina con agua caliente y detergente o con un producto limpiador para sentinas. Aclare abundantemente. Levante el extremo delantero de la embarcación para vaciar totalmente la sentina a través de los tapones de drenaje correspondientes.

Tratamiento anticorrosión

Limpie con un trapo toda el agua residual presente en el compartimento del motor.

Rocíe LUBRICANTE Y ANTICORROSIVO (N/P 779168) o equivalente sobre todos los componentes metálicos del compartimento del motor.

NOTA: Hay que quitar el asiento durante el almacenamiento. De esta forma se evitará la condensación en el compartimento del motor y su posible corrosión.

Casco y cuerpo de la embarcación

Limpieza del casco y el cuerpo de la embarcación

Lave el cuerpo de la embarcación con una solución de agua y jabón (utilice solamente detergente suave). Aclare abundantemente con agua corriente limpia. Elimine los organismos marinos del casco.

AVISO Nunca limpie con los siguientes productos:

- Detergente agresivo
- Producto desengrasante
- LIMPIADOR EXTRAFUERTE DE BRP (N/P 293 110 001)
- Amoniaco
- Acetona u otras cetonas
- Alcohol

- Tolueno u otros solventes aromáticos
- Solventes a base de cloro
- Alcoholes minerales
- Disolventes de pintura
- Productos a base de petróleo

Reparación del casco y el cuerpo de la embarcación

Si es necesario realizar alguna reparación en componentes del cuerpo o en el casco, póngase en contacto con un distribuidor autorizado de Sea-Doo.

Protección del casco y el cuerpo

Aplique al cuerpo de la embarcación cera marina de buena calidad.

Si la embarcación va a guardarse dejándola en exteriores, cúbrala con una lona impermeable opaca para evitar que los rayos solares y la suciedad afecten a los componentes de plástico y al acabado de la embarcación y que se acumule el polvo.

AVISO Nunca debe dejarse la embarcación en el agua si no va a usarse durante un período prolongado. No deje nunca la moto acuática expuesta a la luz directa del sol. No almacene nunca la embarcación en una bolsa de plástico.

Preparación de pretemporada

La preparación del mantenimiento debe realizarse junto con el *PROGRAMA DE MANTENIMIENTO*.

Asegúrese de llevar a cabo todas las tareas incluidas en la tabla **100 HORAS O 1 AÑO**.

La preparación de mantenimiento de pretemporada la puede realizar un distribuidor autorizado de Sea-Doo, un taller de reparación o una persona a su elección.

NOTA: Aunque no es necesario, se recomienda que un distribuidor autorizado de Sea-Doo realice la preparación de mantenimiento de pretemporada al mismo tiempo que se realice cualquier campaña de fábrica relacionada con la seguridad por parte del distribuidor autorizado de Sea-Doo.



ADVERTENCIA

Lleve a cabo los procedimientos exclusivamente como se detalla en el *PROGRAMA DE MANTENIMIENTO*. Se recomienda solicitar periódicamente asistencia a un concesionario autorizado de Sea-Doo para otros componentes y sistemas que no se describen en esta guía.

AVISO Cuando el estado de los componentes le parezca poco satisfactorio, proceda a cambiarlos por repuestos originales BRP o artículos equivalentes.

***Esta página se ha dejado
intencionadamente en blanco***

INFORMACIÓN TÉCNICA

IDENTIFICACIÓN DE LA EMBARCACIÓN

Los principales componentes de la embarcación (motor y casco) se identifican por medio de diferentes números de serie. En ciertas ocasiones, puede ser necesario localizar dichos números por asuntos relacionados con la garantía o para localizar la embarcación en caso de robo.

Número de identificación del casco

El número de identificación del casco (H.I.N.) está situado en el reposapiés, en la parte trasera de la embarcación.

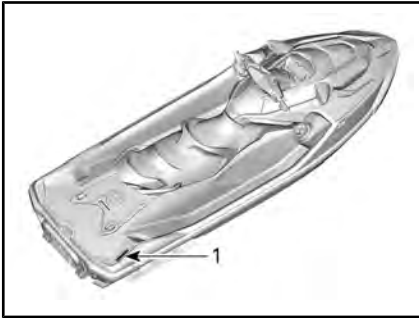

TÍPICO

1. Número de identificación del casco (H.I.N.)

Se compone de 12 dígitos:

YDV	12345	L	8	09
				Año del modelo
				Año de fabricación
				Mes de fabricación
				Número de serie (también puede utilizarse una letra como dígito)
				Fabricante

Número de identificación del motor

El número de identificación del motor (E.I.N.) está situado en el extremo delantero del motor.

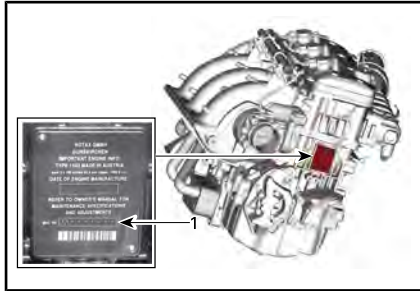

TÍPICO

1. Número de identificación del motor (EIN)

Identificación del fabricante del motor

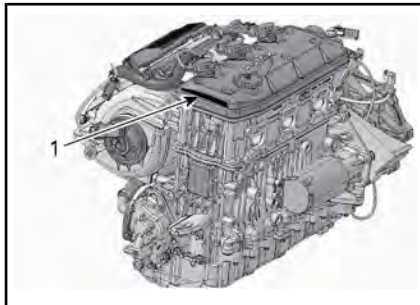

TÍPICO

1. Identificación del fabricante del motor



LLAVE D.E.S.S. RF

Este dispositivo está en conformidad con la Parte 15 de las normas de la FCC y la norma(s) de exención de la licencia de Industry Canada.

Su utilización está sujeta a las dos condiciones siguientes: (1) este dispositivo no podrá causar interferencias, y (2) este dispositivo deberá aceptar cualquier interferencia, incluidas las interferencias que puedan causar un funcionamiento no deseado.

Los cambios o modificaciones no aprobados expresamente por la parte responsable del cumplimiento podría invalidar la autoridad del usuario para utilizar el equipo.

Número de registro IC: 12006A-M01456

ID de la FCC: 2ACERM01456

Nosotros, parte responsable de la conformidad, declaramos bajo nuestra exclusiva responsabilidad que el dispositivo cumple las disposiciones de la siguiente Directiva del Consejo: 2014/53/UE a la cual hace referencia esta declaración, de conformidad con los requisitos esenciales y demás requisitos pertinentes. El producto es conforme con las directivas, las normas armonizadas y los reglamentos siguientes:

Directiva de equipamiento de radio (RED) 2014/53/UE y normas armonizadas:

EN 300 330-2, EN 60950-1

SISTEMA DE SONIDO PREMIUM AUDIO

Se ha comprobado que este equipo cumple los límites para dispositivos digitales de clase B, de acuerdo con el apartado 15 de las normas de la FCC. Estos límites han sido diseñados para proporcionar protección razonable contra interferencia en una instalación residencial.

Este equipo genera, usa y puede irradiar energía de radiofrecuencia y, si no se instala y usa de conformidad con las instrucciones, puede provocar interferencias perjudiciales para las comunicaciones por radio. No obstante, no existe ninguna garantía de que esa interferencia no tenga lugar en una instalación determinada.

Si el equipo causa interferencias dañinas en la recepción de radio o televisión, algo que puede determinarse apagando y encendiendo el equipo, debería intentar corregir la interferencia mediante una o más de las siguientes acciones:

- Reoriente o reubique la antena receptora.
- Aumente la distancia entre el equipo y el receptor.
- Conecte el equipo en un tomacorriente de un circuito distinto al que está conectado el receptor.
- Consulte con el proveedor o con un técnico de radio/TV con experiencia para solicitar ayuda.

Los cambios o modificaciones que no hayan sido aprobados expresamente por Mitek Corporation pueden anular la autoridad del usuario para manipular el equipo. Este dispositivo cumple con el apartado 15 de las normas de la FCC.

Su utilización está sujeta a las dos condiciones siguientes:

- (1) este dispositivo no puede ocasionar interferencias perjudiciales y
- (2) este dispositivo debe aceptar cualquier interferencia recibida, incluidas aquellas que puedan causar un funcionamiento no deseado.

Número de registro IC:
2AAOY278003465

ID de la FCC: 22793278003465

INFORMACIÓN REGULADORA DEL INDICADOR MULTIFUNCIÓN

Declaración de conformidad simplificada

Declaración de conformidad de la UE simplificada con arreglo a lo dispuesto en la Directiva sobre equipos radioeléctricos 2014/53/UE



Fabricante y dirección

Fabricante:

- Robert Bosch LLC

Dirección:

- 38000 Hills Tech Drive,
Farmington Hills, MI 48331,
EE. UU.

DE
Hiermit erkl art Robert Bosch LLC, dass der Funkanlagentyp VIPMIDGPS der Richtlinie 2014/53/EU entspricht.
Der vollst andige Text der EU-Konformit atserkl rung ist unter der folgenden Internetadresse verf ugbar: eu-doc.bosch.com

FR
Le soussign , Robert Bosch LLC, d clare que l' quipement radio lectrique du type VIPMIDGPS est conforme   la directive 2014/53/UE.
Le texte complet de la d claration UE de conformit  est disponible   l'adresse internet suivante: eu-doc.bosch.com

BG
С настоящото Robert Bosch LLC декларира, че този тип радиосъоръжение VIPMIDGPS е в съответствие с Директива 2014/53/ЕС.
Цялостният текст на ЕС декларацията за съответствие може да се намери на следния интернет адрес: eu-doc.bosch.com

EL
Με την παρούσα ο/η Robert Bosch LLC, δηλώνει ότι ο ραδιοεξοπλισμός VIPMIDGPS πληροί την οδηγία 2014/53/ΕΕ.
Το πλήρες κείμενο της δήλωσης συμμόρφωσης ΕΕ διατίθεται στην ακόλουθη ιστοσελίδα στο διαδίκτυο: eu-doc.bosch.com

CS
T mto Robert Bosch LLC prohla uje, že typ r diov ho zařizen  VIPMIDGPS je v souladu se sm rnici 2014/53/EU.
Upln  zn n  EU prohl sen i o shod  je k dispozici na t to internetov  adrese: eu-doc.bosch.com

DA
Hermed kl rer Robert Bosch LLC, at radioudstyrstypen VIPMIDGPS er i overensstemmelse med direktiv 2014/53/EU.
EU-overensstemmelseserkl ringens fulde tekst kan findes p  f lgende internetadresse: eu-doc.bosch.com

ET
K esolevaga deklareerib Robert Bosch LLC, et k esolev raadioseadme t up VIPMIDGPS vastab direktiivi 2014/53/EL nõuetele.
EI vastavusdeklaratsiooni t ielik tekst on k ttesaadav j rgmisel internetiaadressil: eu-doc.bosch.com

ES
Por la presente, Robert Bosch LLC declara que el tipo de equipo radioel ctrico VIPMIDGPS es conforme con la Directiva 2014/53/UE.
El texto completo de la declaraci n UE de conformidad est  disponible en la direcci n Internet siguiente: eu-doc.bosch.com

FI
Robert Bosch LLC vakuuttaa, ett  radiolaitetyyppi VIPMIDGPS on direktiivin 2014/53/EU mukainen.
EU-vaatimustenmukaisuusvakuutuksen t ysimittainen teksti on saatavilla seuraavassa internetosoitteessa: eu-doc.bosch.com

EN
Hereby, Robert Bosch LLC declares that the radio equipment type VIPMIDGPS is in compliance with Directive 2014/53/EU.
The full text of the EU declaration of conformity is available at the following internet address: eu-doc.bosch.com

HR
Robert Bosch LLC ovime izjavljuje da je radijska oprema tipa VIPMIDGPS u skladu s Direktivom 2014/53/EU.
Cjeloviti tekst EU izjave o sukladnosti dostupan je na sljedećoj internetskoj adresi: eu-doc.bosch.com

HU
Robert Bosch LLC igazolja, hogy a VIPMIDGPS t pus r di berendez s megfelel a 2014/53/EU ir nyelvnek.
Az EU-megfelel ségi nyilatkozat teljes sz vege el rhet  a k vetkez  internetes cimen: eu-doc.bosch.com

IT
Il fabbricante, Robert Bosch LLC, dichiara che il tipo di apparecchiatura radio VIPMIDGPS   conforme alla direttiva 2014/53/UE.
Il testo completo della dichiarazione di conformit  UE   disponibile al seguente indirizzo Internet: eu-doc.bosch.com

LT

Aš, Robert Bosch LLC, patvirtinu, kad radijo įrenginių tipas VIPMIDGPS atitinka Direktyvą 2014/53/ES.

Visas ES atitikties deklaracijos tekstas prieinamas šiuo interneto adresu: eu-doc.bosch.com

LV

Ar šo Robert Bosch LLC deklarē, ka radioiekārta VIPMIDGPS atbilst Direktīvai 2014/53/ES.

Pilns ES atbilstības deklarācijas teksts ir pieejams šādā interneta vietnē: eu-doc.bosch.com

MT

B'dan, Robert Bosch LLC, niddikjara li dan it-tip ta' taghmir tar-radju VIPMIDGPS huwa konformi mad-Direttiva 2014/53/UE.

It-test kollu tad-dikjarazzjoni ta' konformità tal-UE huwa disponibbli f'dan l-indirizz tal-Internet li ġeji: eu-doc.bosch.com

NL

Hierbij verklaar ik, Robert Bosch LLC, dat het type radioapparatuur VIPMIDGPS conform is met Richtlijn 2014/53/EU.

De volledige tekst van de EU-conformiteitsverklaring kan worden geraadpleegd op het volgende internetadres: eu-doc.bosch.com

PL

Robert Bosch LLC niniejszym oświadcza, że typ urządzenia radiowego VIPMIDGPS jest zgodny z dyrektywą 2014/53/UE.

Pełny tekst deklaracji zgodności UE jest dostępny pod następującym adresem internetowym: eu-doc.bosch.com

PT

O(a) abaixo assinado(a) Robert Bosch LLC declara que o presente tipo de equipamento de rádio VIPMIDGPS está em conformidade com a Diretiva 2014/53/UE.

O texto integral da declaração de conformidade está disponível no seguinte endereço de Internet: eu-doc.bosch.com

RO

Prin prezenta, Robert Bosch LLC declară că tipul de echipamente radio VIPMIDGPS este în conformitate cu Directiva 2014/53/UE.

Textul integral al declarației UE de conformitate este disponibil la următoarea adresă internet: eu-doc.bosch.com

SV

Härmed försäkrar Robert Bosch LLC att denna typ av radioutrustning VIPMIDGPS överensstämmer med direktiv 2014/53/EU.

Den fullständiga texten till EU-försäkran om överensstämmelse finns på följande webbadress: eu-doc.bosch.com

SL

Robert Bosch LLC potrjuje, da je tip radijske opreme VIPMIDGPS skladen z Direktivo 2014/53/EU.

Celotno besedilo izjave EU o skladnosti je na voljo na naslednjem spletnem naslovu: eu-doc.bosch.com

SK

Robert Bosch LLC týmto vyhlasuje, že rádiové zariadenie typu VIPH2BT je v súlade so smernicou 2014/53/EÚ.

Úplné EÚ vyhlásenie o zhode je k dispozícii na tejto internetovej adrese: eu-doc.bosch.com

IS

Robert Bosch LLC lýsir því hér með yfir að þráðlausir fjarskiptabúnaðurinn VIPMIDGPS er í samræmi við tilskipun 2014/53/ESB.

Óstytta texta ESB-samræmisýfirlýsingarinnar er að finna á veffanginu: eu-doc.bosch.com

Liechtenstein

Hiermit erkläre Robert Bosch LLC, dass der Funkanlagentyp VIPMIDGPS der Richtlinie 2014/53/EU entspricht.

Der vollständige Text der EU-Konformitätserklärung ist unter der folgenden Internetadresse verfügbar: eu-doc.bosch.com

NO

Hermed erklærer Robert Bosch LLC at radioustyrstypen VIPMIDGPS er i samsvar med direktiv 2014/53/EU.

Hele teksten i EU-samsvarserklæringen finnes på følgende internetadresse: eu-doc.bosch.com

RU

Компания Robert Bosch LLC настоящим заявляет, что радиотехническое оборудование категории VIPMIDGPS отвечает требованиям Директивы 2014/53/EU. Полный текст декларации соответствия ЕС доступен на сайте eu-doc.bosch.com.

INFORMACIÓN SOBRE LAS EMISIONES DEL MOTOR

Responsabilidad del fabricante

A partir de los motores del modelo del año 1999, los fabricantes de motores náuticos para motos acuáticas deben determinar los niveles de emisión de escape de cada familia de potencias y obtener los certificados para dichos motores que otorga la Agencia de Protección Medioambiental (EPA) de los Estados Unidos. Debe colocarse una etiqueta con información sobre el control de las emisiones, que muestre los niveles de emisión y las especificaciones del motor en cada embarcación en el momento de la fabricación.

Responsabilidad del distribuidor

Cuando se realicen operaciones de mantenimiento en cualquier embarcación Sea-Doo de 1999 y posteriores, que lleve una etiqueta con información sobre el control de emisiones, los ajustes deben mantenerse dentro de las especificaciones de fábrica según se han publicado.

La sustitución o la reparación de cualquier componente relacionado con las emisiones se debe realizar de forma que los niveles de emisiones observen las normas de certificación prescritas.

El distribuidor no debe modificar el motor de ningún modo que altere la potencia o que provoque el incremento de los niveles de emisiones por encima de las especificaciones predeterminadas de fábrica.

Las excepciones incluyen los cambios indicados por el fabricante, tales como los ajustes por altitud, por ejemplo.

Responsabilidad del propietario

El propietario/usuario deberá asegurarse de mantener el motor en consonancia con los estándares de certificación prescritos relativos a niveles de emisiones.

El propietario/piloto no realizará ni permitirá que otros realicen en el motor ningún tipo de modificación que altere el caballaje o los niveles de emisiones con el fin de exceder sus especificaciones predeterminadas de fábrica.

Normativa de emisiones de la EPA

Todas las embarcaciones Sea-Doo fabricadas por BRP a partir de 1999 cuentan con certificación EPA, al ajustarse a los requisitos de los reglamentos para control de la contaminación del aire de los nuevos motores para embarcaciones. Esta certificación depende de determinados ajustes establecidos según normas de fábrica. Por este motivo, es necesario seguir estrictamente los procedimientos de fábrica para el mantenimiento del producto y, siempre que resulte práctico, se debe observar la intención original del diseño.

Las responsabilidades indicadas anteriormente son de carácter general y no constituyen una relación completa de las reglas y normas pertinentes de la EPA en cuanto a emisiones de escape de productos marinos. Para obtener más información, puede ponerse en contacto con:

Agencia estadounidense de protección del medio ambiente
División de certificación
Gasoline Engine Compliance Center
2000 Traverwood Drive
Ann Arbor MI 48105
E.E. U.U.

PÁGINA WEB DE LA EPA:

www.epa.gov/otaq

SISTEMA DE CONTROL DE EMISIONES DE ESCAPE POR EVAPORACIÓN

A partir del modelo 2018, las motos acuáticas que se vendan en el estado de California están certificadas con respecto a las regulaciones de emisiones evaporativas de California para embarcaciones marinas de encendido por chispa de la Junta de Recursos del Aire de California (13 CCR 2850 a 2869). Estos modelos llevan instalado un sistema de control de emisiones por evaporación que incluye un depósito de combustible de baja permeabilidad (LPFT), conducto de combustible de baja permeabilidad (LPFL) y una válvula de descarga de presión (PRV).

DECLARACIÓN DE CONFORMIDAD EAC

***Se ha dejado en blanco para la marca
de Conformidad euroasiática donde sea aplicable***

ESPECIFICACIONES

MOTOR		
Tipo de motor		Árbol de levas superior sencillo de 4 tiempos (SOHC)
Potencia nominal ⁽¹⁾	170	125,03 kW a 8000 RPM
	230	169,16 kW a 8000 RPM
	300	217 kW a 8000 RPM
Inducción	170	De aspiración natural
	230	Supercargado con interrefrigeración
	300	
Número de cilindros		3
Número de válvulas		12 válvulas con elevadores hidráulicos (sin ajuste)
Perforación		100 mm
Recorrido		69,2 mm
Desplazamiento		1630,5 cm ³
Proporción de compresión	170	11:1
	230	8,3:1
	300	8,45:1

(1) Potencia declarada según ISO 8665 en el eje impulsor.

SISTEMA DE LUBRICACIÓN		
Aceite de motor	Aceite recomendado	Consulte <i>ACEITE DE MOTOR RECOMENDADO</i> en la sección <i>PROCEDIMIENTOS DE MANTENIMIENTO</i> de esta guía
	Capacidad	3 L cambio de aceite con filtro 5 L total

SISTEMA DE REFRIGERACIÓN	
Tipo	Sistema de refrigeración de circuito cerrado
Refrigerante	Consulte <i>REFRIGERANTE DE MOTOR RECOMENDADO</i> en la sección <i>PROCEDIMIENTOS DE MANTENIMIENTO</i> de esta guía

SISTEMA DE REFRIGERACIÓN	
Capacidad del sistema de refrigeración	5,4 L total

SISTEMA DE COMBUSTIBLE			
Tipo de inyección de combustible			Inyección de combustible multipunto con iTC (control de aceleración inteligente). Acelerador monocuerpo (60 mm) con activador
Combustible	Tipo	170 230	Gasolina sin plomo normal
		300	Gasolina sin plomo premium
	Octanaje recomendado	170 230	87 ((RON + MON)/2) en Norteamérica 91 (RON) E10 fuera de Norteamérica
		300	91 ((RON + MON)/2) en Norteamérica 95 (RON) E10 fuera de Norteamérica
Capacidad del depósito de combustible (incluida la reserva)			70 L

SISTEMA ELÉCTRICO			
Tipo de sistema de arranque			IDI (Arranque de descarga de inducción)
Batería			12 V, 18 A•h
Bujía	Marca y tipo	170 230	NGK, DCPR8E con borne roscado o equivalente
		300	NGK, KR9C-G con poste sólido o equivalente
	Separación entre electrodos	170 230	0,80 mm a 0,90 mm
		300	0,70 mm a 0,80 mm

PROPULSIÓN		
Bomba a chorro	Tipo	Flujo axial monoetapa
Eje de transmisión	Tipo de acoplamiento	Estrías en corona, transmisión directa

IBR Y VTS	
Sistema VTS	Controlado electrónicamente a través del botón de control del VTS

PESO Y CAPACIDAD DE CARGA		
Peso en seco	GTX 170	352 kg
	GTX 230	365 kg
	GTX Limited 230	374 kg
	GTX Limited 300	385 kg
	RXT-X 300	376 kg
	Wake Pro 230	367 kg
Número de pasajeros (incluido el conductor)		3
Límite de carga (pasajeros y equipajes)		272 kg
Capacidad de almacenamiento		98,9 L

DIMENSIONES		
Longitud total		345,1 cm
Anchura total		125,5 cm
Altura total	RXT-X 300	115 cm
	Todos los demás modelos	114 cm

MATERIALES	
Material del propulsor	Acero inoxidable
Carcasa del propulsor/estator	Aluminio/aluminio

NOTA: BRP se reserva el derecho a realizar cambios en el diseño y en las especificaciones y/o efectuar adiciones o mejoras en sus productos sin que ello suponga ninguna obligación de instalarlas en los productos fabricados con anterioridad.

***Esta página se ha dejado
intencionadamente en blanco***

SOLUCIÓN DE PROBLEMAS

PAUTAS PARA LA SOLUCIÓN DE PROBLEMAS

EL MOTOR NO ARRANCA

1. Cable de seguridad desconectado.
 - *Pulse el botón de ARRANQUE/PARADA.*
 - *Instale el tapón del cable de seguridad en el interruptor de parada del motor antes de que transcurran 5 segundos tras pulsar el botón de ARRANQUE/PARADA.*
 - *Pulse el botón de ARRANQUE/PARADA.*
2. El módulo de control del motor no reconoce la llave D.E.S.S.
 - *Consulte a un distribuidor autorizado de Sea-Doo.*
3. Fusible quemado: principal, arranque eléctrico o módulo de control del motor.
 - *Compruebe el cableado y, a continuación, sustituya el(los) fusible(s).*
4. Batería descargada.
 - *Consulte a un distribuidor autorizado de Sea-Doo.*



ADVERTENCIA

No cargue ni eleve el voltaje de la batería mientras se encuentra instalada en la embarcación. El electrolito es venenoso y peligroso. Evite el contacto con los ojos, la piel y la ropa.

5. Conexiones de la batería corroídas o flojas. Conexión a masa defectuosa.
 - *Consulte a un distribuidor autorizado de Sea-Doo.*
6. Motor inundado de agua.
 - *Consulte MOTOR INUNDADO DE AGUA en PROCEDIMIENTOS ESPECIALES.*
7. Sensor o módulo de control del motor defectuoso (ECM).
 - *Solicite el servicio de un distribuidor autorizado de Sea-Doo, un taller de reparación o una persona a su elección para que realice el mantenimiento, las reparaciones o las sustituciones. Consulte la GARANTÍA RELACIONADA CON LAS EMISIONES DE LA EPA DE E.E. U.U. que se encuentra en el presente documento para obtener información sobre las reclamaciones de garantía.*
8. Bomba de impulsión agarrotada.
 - *Intente limpiarla. Si no es posible, diríjase a un distribuidor autorizado de Sea-Doo.*

EL MOTOR GIRA LENTAMENTE.

1. Conexiones de los cables de la batería flojas.
 - *Compruebe/limpie/apriete.*
2. Batería descargada o débil.
 - *Consulte a un distribuidor autorizado de Sea-Doo.*
3. Motor de arranque desgastado.
 - *Consulte a un distribuidor autorizado de Sea-Doo.*

EL MOTOR GIRA LENTAMENTE PERO NO LLEGA A ARRANCAR

1. Depósito de combustible vacío o contaminado con agua.
 - *Repostar. Transvasar y repostar con combustible nuevo.*
2. Bujías sucias/defectuosas.
 - *Sustituir.*
3. Fusible fundido.
 - *Compruebe el cableado y, a continuación, sustituya el(los) fusible(s).*
4. Motor inundado de agua.
 - *Consulte MOTOR INUNDADO DE AGUA en PROCEDIMIENTOS ESPECIALES.*
5. Error del sistema de gestión del motor detectado (compruebe que la lámpara piloto del motor está ENCENDIDA).
 - *Solicite el servicio de un distribuidor autorizado de Sea-Doo, un taller de reparación o una persona a su elección para que realice el mantenimiento, las reparaciones o las sustituciones. Consulte la GARANTÍA RELACIONADA CON LAS EMISIONES DE LA EPA DE E.E. U.U. que se encuentra en el presente documento para obtener información sobre las reclamaciones de garantía.*
6. Bomba de combustible defectuosa.
 - *Solicite el servicio de un distribuidor autorizado de Sea-Doo, un taller de reparación o una persona a su elección para que realice el mantenimiento, las reparaciones o las sustituciones. Consulte la GARANTÍA RELACIONADA CON LAS EMISIONES DE LA EPA DE E.E. U.U. que se encuentra en el presente documento para obtener información sobre las reclamaciones de garantía.*

EL MOTOR FALLA Y FUNCIONA DE FORMA IRREGULAR

1. Bujías sucias/defectuosas/gastadas.
 - *Sustituir.*
2. Combustible: nivel demasiado bajo, combustible pasado o contaminado con agua.
 - *Transvasar y/o repostar.*

3. Bobinas de encendido defectuosas.

- Solicite el servicio de un distribuidor autorizado de Sea-Doo, un taller de reparación o una persona a su elección para que realice el mantenimiento, las reparaciones o las sustituciones. Consulte la **GA-RANTÍA RELACIONADA CON LAS EMISIONES DE LA EPA DE E.E. U.U.** que se encuentra en el presente documento para obtener información sobre las reclamaciones de garantía.

4. Inyectores obstruidos.

- Solicite el servicio de un distribuidor autorizado de Sea-Doo, un taller de reparación o una persona a su elección para que realice el mantenimiento, las reparaciones o las sustituciones. Consulte la **GA-RANTÍA RELACIONADA CON LAS EMISIONES DE LA EPA DE E.E. U.U.** que se encuentra en el presente documento para obtener información sobre las reclamaciones de garantía.

5. Error del sistema de gestión del motor detectado (compruebe que la lámpara piloto del motor está ENCENDIDA).

- Consulte **SISTEMA DE SUPERVISIÓN**.

SALE HUMO DEL MOTOR

1. El nivel de aceite es demasiado elevado.

- Solicite el servicio de un distribuidor autorizado de Sea-Doo, un taller de reparación o una persona a su elección para que realice el mantenimiento, las reparaciones o las sustituciones. Consulte la **GA-RANTÍA RELACIONADA CON LAS EMISIONES DE LA EPA DE E.E. U.U.** que se encuentra en el presente documento para obtener información sobre las reclamaciones de garantía.

2. Entrada de agua, fuga de refrigerante o junta de culata dañada.

- Solicite el servicio de un distribuidor autorizado de Sea-Doo, un taller de reparación o una persona a su elección para que realice el mantenimiento, las reparaciones o las sustituciones. Consulte la **GA-RANTÍA RELACIONADA CON LAS EMISIONES DE LA EPA DE E.E. U.U.** que se encuentra en el presente documento para obtener información sobre las reclamaciones de garantía.

3. Daños internos en el motor.

- Solicite el servicio de un distribuidor autorizado de Sea-Doo, un taller de reparación o una persona a su elección para que realice el mantenimiento, las reparaciones o las sustituciones. Consulte la **GA-RANTÍA RELACIONADA CON LAS EMISIONES DE LA EPA DE E.E. U.U.** que se encuentra en el presente documento para obtener información sobre las reclamaciones de garantía.

EL MOTOR SE CALIENTA EXCESIVAMENTE

1. Sistema de escape obstruido.

- Lave con chorro de agua el sistema de escape.

2. Nivel de refrigerante del motor demasiado bajo.

- Consulte **PROCEDIMIENTOS DE MANTENIMIENTO**.

3. Adaptador de conexión rápida abandonado en el conector de limpieza con chorro de agua.
 - *Extraiga el adaptador del conector de limpieza e intente usar de nuevo la embarcación. Si el problema persiste, solicite asistencia a un concesionario o distribuidor autorizado de Sea-Doo, a un taller de reparación o a una persona de su elección, para su mantenimiento, reparación o sustitución. Consulte la GARANTÍA RELACIONADA CON LAS EMISIONES DE LA EPA DE E.E. U.U. que se encuentra en el presente documento para obtener información sobre las reclamaciones de garantía.*

EL MOTOR NO TIENE SUFICIENTE ACELERACIÓN O POTENCIA

1. Llave de aprendizaje en uso.
 - *Use una llave normal.*
2. Modo deportivo desactivado.
 - *Seleccione el modo deportivo.*
3. Obstruida la entrada de agua de la bomba de impulsión.
 - *Limpiar. Consulte LIMPIEZA DE LA ADMISIÓN DE AGUA DE LA BOMBA DE IMPULSIÓN Y DEL IMPULSOR en el apartado PROCESOS DE MANTENIMIENTO ESPECIALES.*
4. Impulsor dañado o anillo de desgaste deteriorado.
 - *Sustituir. Consulte a un distribuidor autorizado de Sea-Doo.*
5. Nivel del aceite del motor demasiado elevado.
 - *Solicite el servicio de un distribuidor autorizado de Sea-Doo, un taller de reparación o una persona a su elección para que realice el mantenimiento, las reparaciones o las sustituciones. Consulte la GARANTÍA RELACIONADA CON LAS EMISIONES DE LA EPA DE E.E. U.U. que se encuentra en el presente documento para obtener información sobre las reclamaciones de garantía.*
6. Chispa débil.
 - *Consulte la sección EL MOTOR FALLA Y FUNCIONA DE FORMA IRREGULAR.*
7. Error del sistema de gestión del motor detectado (compruebe que la lámpara piloto del motor está ENCENDIDA).
 - *Consulte SISTEMA DE SUPERVISIÓN.*
8. Inyectores obstruidos.
 - *Solicite el servicio de un distribuidor autorizado de Sea-Doo, un taller de reparación o una persona a su elección para que realice el mantenimiento, las reparaciones o las sustituciones. Consulte la GARANTÍA RELACIONADA CON LAS EMISIONES DE LA EPA DE E.E. U.U. que se encuentra en el presente documento para obtener información sobre las reclamaciones de garantía.*

9. Presión de combustible baja.

- *Solicite el servicio de un distribuidor autorizado de Sea-Doo, un taller de reparación o una persona a su elección para que realice el mantenimiento, las reparaciones o las sustituciones. Consulte la GARANTÍA RELACIONADA CON LAS EMISIONES DE LA EPA DE E. E. U. U. que se encuentra en el presente documento para obtener información sobre las reclamaciones de garantía.*

10. Agua en el combustible.

- *Transvasar y sustituir.*

11. Motor dañado por la entrada de agua.

- *Consulte a un distribuidor autorizado de Sea-Doo.*

LA EMBARCACIÓN NO PUEDE ALCANZAR LA VELOCIDAD MÁXIMA

1. Obstruida la entrada de agua de la bomba de impulsión.

- *Limpiar. Consulte LIMPIEZA DE LA ADMISIÓN DE AGUA DE LA BOMBA DE IMPULSIÓN Y DEL IMPULSOR en el apartado PROCEDIMIENTOS ESPECIALES.*

2. Impulsor dañado o anillo de desgaste deteriorado.

- *Sustituir. Consulte a un distribuidor autorizado de Sea-Doo.*

3. Error del sistema de gestión del motor detectado (compruebe que la lámpara piloto del motor está ENCENDIDA).

- *Consulte SISTEMA DE SUPERVISIÓN.*

LA EMBARCACIÓN SE MANTIENE EN PUNTO MUERTO DESPUÉS DE QUE SE ACCIONE LA PALANCA DEL DISPOSITIVO iBR

1. La compuerta del dispositivo iBR se mantiene en punto muerto.

- *Suelte el acelerador hasta el régimen de ralentí.*

EL DISPOSITIVO iBR NO VUELVE A LA POSICIÓN DE PUNTO MUERTO (LUZ INDICADORA DE iBR ENCENDIDA).

1. Dispositivo iBR atascado con residuos.

- *Limpie la compuerta de iBR y la zona de la tobera y compruebe si presentan daños.*

2. Avería del sistema iBR.

- *Retire el cable de seguridad, espere cuatro minutos, vuelva a instalar la llave y compruebe la luz de iBR para asegurarse de que ya no se presenta el error.*
- *Consulte a un distribuidor autorizado de Sea-Doo si persiste el problema o se repite con frecuencia.*

EL DISPOSITIVO iBR NO VUELVE A LA POSICIÓN DE PUNTO MUERTO (LUZ INDICADORA DE iBR APAGADA).

1. La palanca del acelerador no se ha soltado totalmente durante el uso.
 - *Suelte completamente la palanca del acelerador para asegurarse de que la compuerta del dispositivo iBR vuelve a la posición de punto muerto.*
2. La palanca del acelerador no vuelve totalmente a la posición neutra cuando se suelta.
 - *Consulte a un distribuidor autorizado de Sea-Doo.*

RUIDOS ANÓMALOS EN EL SISTEMA DE PROPULSIÓN

1. Algas o residuos atascados en torno al impulsor.
 - *Limpiar. Consulte LIMPIEZA DE LA ADMISIÓN DE AGUA DE LA BOMBA DE IMPULSIÓN Y DEL IMPULSOR en el apartado PROCEDIMIENTOS ESPECIALES.*
 - *Compruebe si hay daños.*
2. Eje impulsor o árbol de transmisión dañados.
 - *Consulte a un distribuidor autorizado de Sea-Doo.*
3. Entrada de agua en la bomba de impulsión que provocó el agarrotamiento del cojinete.
 - *Consulte a un distribuidor autorizado de Sea-Doo.*

PRESENCIA DE AGUA EN LA SENTINA

1. Avería del sistema achicador.
 - *Consulte a un distribuidor autorizado de Sea-Doo para que revisen el sistema.*
2. Fuga del sistema de escape
 - *Consulte a un distribuidor autorizado de Sea-Doo.*
3. Aro de carbón en eje motriz desgastado.
 - *Consulte a un distribuidor autorizado de Sea-Doo.*

SISTEMA DE SUPERVISIÓN

Un sistema controla los componentes electrónicos del EMS (sistema de gestión del motor), iBR y otros componentes del sistema eléctrico. Cuando se produce alguna anomalía, envía mensajes visuales a través del centro de información y señales acústicas a través de un zumbador para informar de una determinada circunstancia.

También se puede registrar un código de anomalía.

Cuando se produce una anomalía leve o transitoria, el mensaje de error y el zumbador se detendrán automáticamente si la condición que provocó la anomalía no persiste.

Si se suelta el acelerador y se deja que el motor vuelva a la velocidad de ralentí, podría restablecerse el funcionamiento normal. Si así no se consigue, inténtelo retirando el cable de seguridad del interruptor de parada del motor y volviendo a conectarlo.

El sistema electrónico reaccionará de manera distinta según el tipo de anomalía. En caso de avería grave, es posible que no deje que el motor arranque. En otros casos, el motor funcionará en modo de pilotaje de emergencia (velocidad reducida).

Se se produce una avería, consulte la *GARANTÍA RELACIONADA CON LAS EMISIONES DE LA NORMATIVA ESTADOUNIDENSE EPA* que se encuentra en el presente documento para obtener información sobre las reclamaciones de garantía.

Códigos de avería

Cuando se produce un error, puede que se registre un código numérico de avería, según el tipo de error y el sistema.

Estos códigos de avería sirven a los concesionarios autorizados de Sea-Doo para solucionar problemas de los sistemas de la embarcación cuando se comparan con una relación de anomalías.

Los códigos de avería se pueden ver en la pantalla multifunción del centro de información. Sin embargo, esta función sólo está disponible si el error o avería sigue activo.

Si hay un código de avería activo, el piloto puede verlo en la pantalla multifunción. El usuario podrá entonces decidir si llama a su concesionario autorizado de Sea-Doo para indicarle el código de avería. El distribuidor orientará al piloto sobre los pasos que deben seguirse para solucionar el problema; o bien que deje de utilizar la embarcación y que la lleve a un concesionario o distribuidor para una reparación.

Visualización de códigos de avería

Seleccione **CODES**. Si se ha producido un código de avería durante el ciclo de conducción, en el menú de ajustes estará disponible el menú CODES (códigos). Pulse OK para ver la lista de averías.



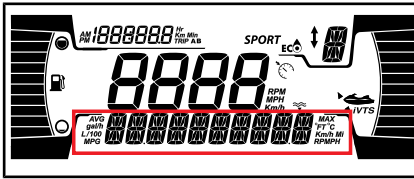

NOTA: En condiciones de conducción normales es posible que se genere algún código de avería. Antes de ponerse en contacto con su concesionario local, quite la llave, asegúrese de esperar 2 minutos para que el sistema eléctrico se desactive, y a continuación pulse el botón de arranque para que el sistema eléctrico se active. De esta forma se asegura de que el código que se haya generado desaparezca, y de que solo los códigos activos permanezcan en el menú CODES.



Luces indicadoras e información de visualización de mensajes

Las luces indicadoras (lámparas piloto) y los mensajes que se muestran en el centro de información le informarán de condiciones o anomalías que pudieran producirse.

Para obtener información acerca de las luces indicadoras habituales, consulte *CENTRO DE INFORMACIÓN (INDICADOR)*.

LUZ INDICADORA / ICONO (ENCENDIDA)	PANTALLA DE MENSAJES	DESCRIPCIÓN
	LOW o HIGH BATTERY VOLTAGE	Voltaje de la batería baja/alta
	TEMPERATURA ALTA	Sobrecalentamiento del motor o del sistema de escape
	CHECK ENGINE o LIMP HOME MODE	Check engine (avería menor que requiere mantenimiento) o LIMP HOME MODE (avería importante del motor)
	BAJA PRESION ACEITE	Presión de aceite baja
	IBR MODULE ERROR	Cuando la luz está encendida con el indicador acústico y una luz de comprobación del motor, esto indica: avería del sistema iBR (diríjase a un concesionario autorizado de Sea-Doo)
	—	Cuando la luz está parpadeando, esto indica: avería del sistema iBR (diríjase a un concesionario autorizado de Sea-Doo)
	—	Cuando la luz está encendida sin el indicador acústico: el sistema iBR aún funciona pero debe inspeccionarlo un concesionario autorizado de Sea-Doo.

INFORMACIÓN DE VISUALIZACIÓN DE MENSAJES	
HIGH EXHAUST TEMPERATURE	Se ha detectado una temperatura de escape elevada
HIGH ENGINE TEMPERATURE	Se ha detectado una temperatura del motor elevada
CHECK ENGINE (Comprobar el motor)	Problema de funcionamiento del sistema del motor o se precisa mantenimiento
LIMP HOME MODE	Se ha detectado una anomalía importante, potencia del motor limitada
FUEL SENSOR FAULT	Anomalía del sensor de nivel de combustible
SENSOR DE TEMPERATURA DEL AGUA DEFECTUOSO	Problema con el sensor de temperatura del agua; no envía la información sobre la temperatura del agua.
IBR MODULE ERROR	Avería del sistema iBR
SE PRECISA MANTENIMIENTO	La embarcación requiere mantenimiento

AVISO El funcionamiento del motor con presión de aceite baja podría causar daños graves en el motor.

Información sobre códigos de zumbador

CÓDIGOS DE ZUMBADOR	DESCRIPCIÓN
<p>1 pitido largo (al conectar el cable de seguridad al interruptor de parada del motor de la embarcación)</p>	<p>Mala conexión del sistema D.E.S.S.. Reinstale el cable de seguridad correctamente en el interruptor de parada del motor.</p>
	<p>Llave D.E.S.S. incorrecta. Utilice un cable de seguridad que haya sido programado para la embarcación.</p>
	<p>Llave D.E.S.S. defectuosa. Use otro cable de seguridad con la llave D.E.S.S. programada.</p>
	<p>Interruptor de apagado del motor defectuoso. Consulte con un distribuidor autorizado de Sea-Doo.</p>
	<p>Funcionamiento incorrecto del ECM o arnés de cableado defectuoso. Solicite servicio por parte de un distribuidor autorizado de Sea-Doo, taller de reparación o persona que elija para las tareas de mantenimiento, reparación o sustitución. Consulte la <i>GARANTÍA RELACIONADA CON LAS EMISIONES DE LA EPA DE E.E. U.U.</i> que se encuentra en el presente documento para obtener información sobre las reclamaciones de garantía.</p>
<p>Un pitido de 2 segundos en cada intervalo de 15 minutos</p>	<p>Error del sistema de gestión del motor. Solicite asistencia a un concesionario autorizado de Sea-Doo, a un taller de reparaciones o a una persona de su elección, para su mantenimiento, reparación o sustitución. Consulte la <i>GARANTÍA RELACIONADA CON LAS EMISIONES DE LA EPA DE E.E. U.U.</i> que se encuentra en el presente documento para obtener información sobre las reclamaciones de garantía.</p>
	<p>Fallo del sistema iBR. Consulte con un distribuidor autorizado de Sea-Doo.</p>
<p>Un pitido de 2 segundos en cada intervalo de 10 minutos</p>	<p>Nivel bajo de combustible. Llene el depósito de combustible. Si el problema persiste, diríjase a un distribuidor autorizado de Sea-Doo.</p>

CÓDIGOS DE ZUMBADOR	DESCRIPCIÓN
Pitidos de 2 segundos	<p>Temperatura elevada del refrigerante del motor. Consulte <i>ENGINE OVERHEATING</i>.</p>
	<p>Presión de aceite baja. Pare el motor cuanto antes. Verifique el nivel de aceite y rellene. Solicite el servicio de un distribuidor autorizado de Sea-Doo, un taller de reparación o una persona a su elección para que realice el mantenimiento, las reparaciones o las sustituciones. Consulte la <i>GARANTÍA RELACIONADA CON LAS EMISIONES DE LA EPA DE E.E. U.U.</i> que se encuentra en el presente documento para obtener información sobre las reclamaciones de garantía.</p>
Pitido constante (se detiene cuando se apaga el vehículo)	<p>Temperatura de escape elevada. Solicite el servicio de un concesionario autorizado de Sea-Doo, a un taller de reparaciones o a una persona de su elección, para su mantenimiento, reparación o sustitución. Consulte la <i>GARANTÍA RELACIONADA CON LAS EMISIONES DE LA EPA DE E.E. U.U.</i> que se encuentra en el presente documento para obtener información sobre las reclamaciones de garantía.</p>

AVISO Si el zumbador de supervisión suena de forma continua, detenga el motor cuanto antes.

GARANTÍA

GARANTÍA LIMITADA DE BRP – EE.UU. Y CANADÁ: EMBARCACIÓN PERSONAL SEA-DOO® 2021

1. ÁMBITO

Bombardier Recreational Products Inc. (“BRP”)* garantiza ante defectos en materiales y fabricación su embarcación personal Sea-Doo del modelo del año 2021 vendida por distribuidores de BRP autorizados (tal y como se definen a continuación) en los Estados Unidos de América (“EE. UU.”) y en Canadá por el período y con arreglo a las condiciones que se describen a continuación. Esta garantía limitada quedará anulada y sin efecto en los casos siguientes: (1) la embarcación personal Sea-Doo se haya utilizado para carreras o cualquier otra actividad de competición, en cualquier momento, aunque el titular fuese otra persona; (2) la embarcación personal Sea-Doo haya sido alterada o modificada de modo que repercuta negativamente en su funcionamiento, rendimiento o durabilidad, o bien que haya sido alterada o modificada con la finalidad de cambiar el uso previsto.

Las piezas y accesorios que no vengan de fábrica no están cubiertos por esta garantía limitada. Por favor, consulte la garantía limitada aplicable a las piezas y accesorios.

2. LIMITACIONES DE RESPONSABILIDAD

ESTA GARANTÍA SE OTORGA Y ACEPTA EXPLÍCITAMENTE, EN SUSTITUCIÓN DE CUALQUIER OTRA GARANTÍA, EXPRESA O IMPLÍCITA, INCLUIDAS, ENTRE OTRAS, CUALQUIER GARANTÍA DE COMERCIABILIDAD O ADECUACIÓN A UNA FINALIDAD EN PARTICULAR. EN LA MEDIDA EN QUE NO SE PUEDA RENUNCIAR A LAS GARANTÍAS IMPLÍCITAS, ESTAS QUEDAN LIMITADAS EN CUANTO A DURACIÓN A LA DE LA GARANTÍA EXPRESA. LOS DAÑOS INCIDENTALES E INDIRECTOS QUEDAN EXCLUIDOS DE LA COBERTURA DE ESTA GARANTÍA. EN ALGUNOS ESTADOS Y PROVINCIAS NO ESTÁN PERMITIDAS LAS RENUNCIAS, LIMITACIONES NI EXCLUSIONES ESPECIFICADAS ANTERIORMENTE, POR LO QUE EXISTE LA POSIBILIDAD DE QUE NO SEAN APLICABLES EN SU CASO. ESTA GARANTÍA LE OTORGA DERECHOS ESPECÍFICOS, ADEMÁS DE OTROS QUE PUDIERA TENER Y QUE VARIAN EN FUNCIÓN DEL ESTADO O DE LA PROVINCIA.

Ni el distribuidor, ni ningún concesionario de BRP, ni ninguna otra persona han sido autorizados para realizar afirmaciones, representaciones ni garantías con respecto al producto que no sean las contenidas en esta garantía limitada; y, en caso de hacerse, no podrán ser exigibles a BRP. BRP se reserva el derecho de modificar esta garantía limitada en cualquier momento, entendiéndose que tales modificaciones no alterarán las condiciones de garantía aplicables a los productos vendidos durante la vigencia de esta garantía.

3. EXCLUSIONES NO CUBIERTAS POR LA GARANTÍA

Todo lo que sigue no está amparado por la garantía en ninguna circunstancia:

- Desgaste y deterioro causado por el uso normal;
- Elementos de mantenimiento rutinario, optimizaciones, ajustes;
- Daños ocasionados por la omisión de mantenimiento o almacenamiento adecuados, según lo descrito en la Guía del usuario;
- Daños resultantes de la retirada de piezas, reparaciones incorrectas, operaciones de servicio técnico o modificaciones indebidas, el uso de piezas no fabricadas ni aprobadas por BRP; o bien daños resultantes de reparaciones realizadas por personas que no pertenezcan al servicio técnico autorizado de un distribuidor BRP.
- Daños causados por el abuso, uso indebido, negligencia o utilización del producto al margen de las recomendaciones que figuran en la Guía del usuario;
- Daños causados por accidentes, inmersión, fuego, robo, vandalismo o fuerza mayor;
- El uso de combustibles, aceites o lubricantes no adecuados para el producto (consulte la Guía del usuario);
- Daños por oxidación, corrosión o exposición a los elementos.
- Daños producidos por bloqueo de objetos extraños en el sistema de refrigeración o las bombas de impulsión.
- Daños causados por entrada de agua;
- Daños relacionados con el acabado, entre los que se incluyen defectos cosméticos del acabado, burbujas y delaminación de la fibra de vidrio provocada por ampollas, agrietamiento y arañazos y cuarteado;
- Daños y perjuicios incidentales o indirectos, o daños de cualquier tipo, incluidos, entre otros, costes de grúa, almacenamiento, teléfono, alquiler, taxi, incomodidades, cobertura de seguro, pagos de préstamos, pérdida de tiempo, pérdida de ingresos.

4. PERÍODO DE COBERTURA DE LA GARANTÍA

La presente garantía tendrá efecto a partir de (1) la fecha de entrega al primer consumidor minorista o de (2) la fecha en la que el producto sea puesto en funcionamiento por vez primera (si es antes) y durante un período de:

1. DOCE (12) MESES CONSECUTIVOS para propietarios particulares.
2. CUATRO (4) MESES CONSECUTIVOS para uso comercial. Una embarcación personal se utiliza de forma comercial cuando su uso guarda relación con la generación de ingresos o con algún tipo de trabajo o empleo durante cualquier parte del período de garantía. Una embarcación personal se utiliza también de forma comercial cuando, en algún momento del período de garantía, tiene distintivos comerciales o licencia para su uso comercial. Este es un período de garantía mínimo, que puede ampliarse mediante cualquier programa promocional de garantía aplicable, en su caso.

3. Para componentes relacionados con las emisiones, consulte también la *GARANTÍA RELACIONADA CON LAS EMISIONES DE LA EPA DE E.E. U.U.* que se encuentra en el presente documento.
4. En el caso de las embarcaciones personales Sea-Doo producidas por BRP para la venta en el Estado de California o Nueva York que se vendan inicialmente a un residente de esos estados, o posteriormente registradas con garantía para un residente de esos estados, consulte también la declaración sobre la garantía de control de emisiones de California o Nueva York contenida en el presente documento, según corresponda.
5. En el caso de las embarcaciones personales Sea-Doo producidas por BRP para la venta en el estado de California que se vendan inicialmente a residentes de dicho estado, o cuya garantía se registre posteriormente para residentes del estado de California, consulte también la DECLARACIÓN DE GARANTÍA SOBRE EL CONTROL DE EMISIONES POR EVAPORACIÓN DE CALIFORNIA contenida en el presente documento.

La reparación o sustitución de piezas, o la realización de operaciones de servicio técnico durante el período de cualquier garantía pertinente no amplían la duración de dicha garantía más allá de la fecha límite original.

5. REQUISITOS PARA BENEFICIARSE DE LA GARANTÍA

Esta cobertura de garantía limitada está **supeditada** exclusivamente al cumplimiento de **cada uno de** los requisitos siguientes:

- La embarcación personal Sea-Doo de 2021 debe ser adquirida como nueva y sin usar por su primer propietario a través de un concesionario de BRP autorizado para distribuir embarcaciones personales Sea-Doo en el país de venta;
- Debe haberse completado y documentado el proceso de inspección previo a la entrega con la firma del comprador y según lo especificado por BRP.
- La embarcación personal Sea-Doo de 2021 debe haber sido debidamente registrada por un distribuidor autorizado de BRP;
- La embarcación personal Sea-Doo de 2021 debe ser adquirida en el país de residencia del comprador;
- Las tareas de mantenimiento rutinarias deben ser realizadas dentro de los plazos indicados en la Guía del usuario para mantener la cobertura de la garantía. BRP se reserva el derecho de condicionar la cobertura de la garantía a la demostración previa de un mantenimiento adecuado.

BRP no aceptará ningún compromiso relacionado con esta garantía limitada ante ningún propietario para uso privado o comercial si no se han cumplido todas las condiciones anteriores. Estas limitaciones son necesarias para preservar la seguridad de los productos BRP, así como la de sus consumidores y la del público en general.

6. QUÉ DEBE HACERSE PARA BENEFICIARSE DE LA COBERTURA DE LA GARANTÍA

El cliente debe dejar de utilizar la embarcación personal Sea-Doo si surge cualquier anomalía. El cliente debe notificar la presencia de defectos al servicio técnico autorizado de un distribuidor BRP en un plazo no superior a tres (3) días tras ser detectados dichos defectos, así como facilitar las condiciones razonables de acceso al producto y la oportunidad razonable para repararlo. El cliente también debe presentar al distribuidor autorizado de BRP la prueba de compra del producto y debe firmar la orden de reparación/trabajo antes del comienzo de la reparación, con el fin de validar la reparación bajo garantía. Todas las piezas sustituidas bajo esta garantía limitada pasan a ser de la propiedad de BRP.

7. QUÉ HARÁ BRP

Las obligaciones de BRP según esta garantía se limitan, según su criterio, a la reparación de las piezas que se determinen defectuosas tras un uso normal, en operaciones de mantenimiento o inspección, o bien a la sustitución de dichas piezas por piezas originales BRP nuevas sin coste alguno en concepto de piezas y mano de obra, en cualquier distribuidor autorizado de BRP durante el periodo aplicable de cobertura de la garantía y según las condiciones aquí descritas. Ninguna reclamación de incumplimiento de la garantía será causa de la cancelación o anulación de la venta de la embarcación personal Sea-Doo al propietario.

En caso de que se requiera servicio fuera del país original de compra, el propietario asumirá el coste adicional correspondiente a las prácticas y las condiciones locales, tales como (sin exclusión de otras), los gastos de transporte y seguro, los impuestos, gastos de licencias, aranceles y cualquier otro coste económico, incluidas las obligaciones impositivas para con los administradores nacionales, estatales, regionales, locales y sus organismos respectivos.

BRP se reserva el derecho de mejorar o modificar productos cada cierto tiempo, sin que ello suponga ninguna obligación de modificar productos previamente fabricados.

8. TRASPASO DE LA TITULARIDAD

Si se transfiere la propiedad de un producto durante el período que cubre la garantía, también se transferirá esta garantía, que tendrá validez durante el resto del período de cobertura, con sujeción a sus términos y condiciones, y siempre y cuando BRP o un concesionario/distribuidor autorizado Sea-Doo reciba una prueba que demuestre la conformidad del antiguo propietario con el traspaso de la titularidad, además de incluirse los datos del nuevo propietario.

9. ASISTENCIA AL CONSUMIDOR

En caso de disputa o controversia con respecto a esta garantía limitada de BRP, BRP le sugiere que intente resolverla con el distribuidor. Le recomendamos que trate la cuestión con el responsable o el director de asistencia del distribuidor autorizado BRP.

Si no logra resolver el problema, póngase en contacto con BRP rellenando el formulario de contacto para clientes en www.brp.com, o póngase en contacto por correo electrónico a través de una de las direcciones que encontrará debajo de la sección de *CONTACTO* de esta guía.

* En E.E. U.U., los productos son distribuidos por BRP US Inc., que también se encarga de la asistencia técnica.

© 2020 Bombardier Recreational Products Inc. Reservados todos los derechos.

® Marca registrada de Bombardier Recreational Products Inc. o de sus filiales.

GARANTÍA RELACIONADA CON LAS EMISIONES DE LA EPA DE E.E. U.U.

Bombardier Recreational Products Inc. ("BRP")** garantiza al comprador final y a cada comprador posterior que este nuevo motor, incluidas todas las piezas de su sistema de control de emisiones de escape y su sistema de control de emisiones por evaporación, cumple con dos condiciones:

1. Está diseñado, construido y equipado de manera que, en el momento de la venta al comprador final, cumple los requisitos de 40 CFR 1045 y 40 CFR 1060.
2. No tiene defectos en los materiales ni en la fabricación que pudieran impedir que cumpla los requisitos de 40 CFR 1045 y 40 CFR 1060.

Si se cumplen los requisitos de cobertura de garantía, BRP reparará o sustituirá, según corresponda y sin coste alguno para usted, cualquier pieza o componente con un defecto en los materiales o en la fabricación que pudiera aumentar las emisiones del motor de cualquier sustancia contaminante dentro del periodo de garantía establecido. Esto incluye aquellos gastos relacionados con las operaciones de diagnóstico y reparación o sustitución de las piezas relacionadas con las emisiones. Todas las piezas defectuosas sustituidas según esta garantía pasarán a ser propiedad de BRP.

Con respecto a las reclamaciones de garantía relacionadas con las emisiones, BRP limita el diagnóstico y la reparación de las piezas relacionadas con las emisiones a los distribuidores autorizados de Sea-Doo, con excepción de las reparaciones de emergencia conforme al artículo 2 de la siguiente lista.

Como fabricante certificante, BRP no rechazará las reclamaciones de garantía relacionadas con las emisiones sobre la base de lo siguiente:

1. El mantenimiento u otro servicio realizado por BRP o las plantas autorizadas de BRP.
2. El trabajo de reparación del motor/equipo que realice el usuario para corregir una condición insegura de emergencia atribuible a BRP siempre que el usuario intente restaurar la configuración adecuada del motor/equipo tan pronto como sea posible.
3. Cualquier acción u omisión por parte del usuario que no tenga relación con la reclamación de garantía.
4. El mantenimiento que se haya realizado con más frecuencia de la especificada por BRP.
5. Todo lo que se considere una falta o responsabilidad de BRP.
6. El uso de cualquier combustible que se encuentre normalmente disponible donde circule la embarcación, a menos que las instrucciones de mantenimiento por escrito de BRP indiquen que este combustible podría dañar el sistema de control de emisiones del equipo y los pilotos puedan encontrar el combustible adecuado con facilidad. Consulte el apartado dedicado a la información de mantenimiento y los requisitos de combustible en el apartado dedicado al combustible.

Periodo de la garantía relacionada con las emisiones

La garantía relacionada con las emisiones es válida durante el siguiente periodo (lo que suceda primero):

	HORAS	MESES
Componentes relacionados con el sistema de emisiones de escape:	175	30
Componentes relacionados con el sistema de emisiones de evaporación:	N/A	24

Componentes cubiertos

La garantía relacionada con las emisiones cubre todos los componentes cuyo fallo pudiera incrementar las emisiones del motor de cualquier sustancia contaminante regulada, incluyendo los componentes listados a continuación:

1. Para las emisiones de escape, los componentes relacionados con las emisiones incluyen todas las piezas del motor relacionadas con los sistemas siguientes:
 - Sistema de inducción de aire
 - Sistema de combustible
 - Sistema de encendido
 - Sistemas de recirculación de gases de escape
2. Las siguientes piezas también se consideran componentes relacionados con las emisiones de escape:
 - Dispositivos postratamiento
 - Válvulas de ventilación del cárter
 - Sensores
 - Unidades electrónicas de control
3. Las siguientes piezas también se consideran componentes relacionados con las emisiones para las emisiones de evaporación:
 - Depósito de combustible
 - Tapón del depósito de combustible
 - Manguera de combustible
 - Accesorios de las mangueras del sistema de combustible
 - Sujeciones*
 - Válvulas de alivio de presión*
 - Válvulas de control*
 - Solenoides de control*
 - Controles electrónicos*
 - Diafragmas de control de vacío*
 - Cables de control*
 - Articulaciones de control*
 - Válvulas de purgado
 - Mangueras de vapor

- Separador de vapor/líquido
 - Cartucho de carbono
 - Soportes de montaje del cartucho
 - Conector del puerto de purga del carburador
4. Los componentes relacionados con las emisiones también incluyen todas las otras piezas cuyo único propósito sea reducir las emisiones o cuyo fallo aumentaría las emisiones sin disminuir el rendimiento del motor/equipo de manera significativa.

Aplicabilidad limitada

Como fabricante certificante, BRP podrá rechazar las reclamaciones de garantía relacionadas con las emisiones por fallos que hayan sido provocados por el uso o el mantenimiento indebido del dueño o el piloto, por accidentes en los que el fabricante no tenga responsabilidad alguna, o por casos de fuerza mayor. Por ejemplo, una reclamación de garantía relacionada con las emisiones no se cubrirá cuando su origen sea fallos provocados directamente por el abuso del motor/equipamiento o por el uso del motor/equipamiento de una manera para la cual no fue diseñado por parte del piloto, y no podrán atribuirse al fabricante de ningún modo.

Si tiene cualquier duda relacionada con sus derechos y responsabilidades con respecto a la garantía, o desea localizar el concesionario autorizado de BRP más cercano, puede ponerse en contacto con el centro de atención al cliente, llamando al 1-888-272-9222.

*Siempre que se relacione con el sistema de control de emisiones de evaporación

** En E.E. U.U., los productos son distribuidos por BRP US Inc., que también se encarga de la asistencia técnica.

DECLARACIÓN DE GARANTÍA DE CONTROL DE EMISIONES DE CALIFORNIA Y NUEVA YORK PARA LA EMBARCACIÓN PERSONAL SEA-DOO® DE MODELO AÑO 2021

En el caso de California y Nueva York, su embarcación personal Sea-Doo de 2021 presenta una etiqueta medioambiental especial requerida por el Consejo de recursos del aire (California Air Resources Board). La etiqueta contiene 1, 2, 3 o 4 estrellas. En una etiqueta colgante que se suministra con la embarcación personal se describe el sistema de clasificación por estrellas.

La etiqueta con estrellas es sinónimo de motores náuticos más limpios

Distintivo de los motores náuticos más limpios:



F18L3CQ

Aire y agua limpios

Para un entorno y un estilo de vida más saludables.

Mayor ahorro de combustible

Consume entre un 30 y un 40 % menos de gasolina y aceite que los motores de dos tiempos con carburación convencional, lo que supone un ahorro económico y de recursos.

Garantía prolongada sobre emisiones

Protege al consumidor a la vez que asegura un servicio sin preocupaciones.

Una estrella: nivel de emisiones bajo

La etiqueta de una estrella identifica a los motores de embarcaciones personales, fueraborda, dentro fueraborda e intraborda que se ajustan a los estándares de 2001, establecidos por el Consejo de recursos del aire (Air Resources Board), sobre emisiones de escape para motores náuticos fueraborda y de embarcaciones personales. Las emisiones de los motores que cumplen esos estándares son un 75 % inferiores a las de los motores de dos tiempos con carburación convencional. Las especificaciones de estos motores se ajustan a los estándares de 2006 establecidos por el organismo estadounidense EPA para motores náuticos.

Dos estrellas: nivel de emisiones muy bajo

La etiqueta de dos estrellas identifica a los motores de embarcaciones personales, fueraborda, dentro fueraborda e intraborda que se ajustan a los estándares de 2004 establecidos por el Consejo de recursos del aire (Air Resources Board), sobre emisiones de escape para motores náuticos fueraborda y de embarcaciones personales. Las emisiones de los motores que cumplen esos estándares son un 20 % inferiores a las de los motores de baja emisión de una estrella.

Tres estrellas: nivel de emisiones ultrabajo

La etiqueta de tres estrellas identifica a los motores que se ajustan a los estándares sobre emisiones de escape de 2008 establecidos por el Consejo de recursos del aire (Air Resources Board) para motores náuticos fueraborda y de embarcaciones personales, o a los estándares sobre emisiones de escape de 2003 para motores náuticos dentro fueraborda e intraborda. Los motores que cumplen estos estándares ofrecen una reducción de emisiones del 65 % con respecto a los motores con etiqueta de una estrella (nivel de emisiones bajo).

Cuatro estrellas: nivel de emisiones superultrabajo

La etiqueta de cuatro estrellas identifica a los motores que se ajustan a los estándares de 2012, establecidos por el Consejo de recursos del aire (Air Resources Board), sobre emisiones de escape para motores náuticos dentro fueraborda e intraborda. Los motores náuticos fueraborda y de embarcaciones personales también pueden ajustarse a estos estándares. Los motores que cumplen estos estándares ofrecen una reducción de emisiones del 90 % con respecto a los motores con etiqueta de una estrella (nivel de emisiones bajo).

Para más información: Una embarcación más limpia. Datos clave en
1 800 END-SMOG
www.arb.ca.gov

Derechos y obligaciones relacionados con la garantía sobre control de emisiones

El Consejo de recursos del aire de California, el Departamento de conservación del medioambiente del estado de Nueva York y Bombardier Recreational Products Inc. ("BRP") se complacen en explicar la garantía del sistema de control de emisiones para su moto acuática Sea-Doo de 2021. En California, los nuevos motores de embarcaciones personales deben estar diseñados, construidos y equipados de manera que se ajusten a las exigentes normas estatales contra la contaminación del aire. BRP debe garantizar el sistema de control de emisiones del motor de su embarcación personal durante el período que se indican más adelante, siempre y cuando no se produzca un uso indebido, negligencia o mantenimiento inadecuado del motor de la embarcación personal.

Su sistema de control de emisiones puede incluir componentes tales como el sistema de inyección de combustible, el sistema de encendido y el convertidor catalítico. También puede incluir manguitos, correas, conectores y otras piezas relacionadas con las emisiones.

Si se cumplen los requisitos de cobertura de garantía, BRP reparará el motor de su embarcación personal sin coste alguno para usted. Esto incluye las operaciones de diagnóstico, las piezas y la mano de obra, siempre y cuando la reparación sea realizada por un concesionario o distribuidor autorizado de BRP.

Cobertura de garantía limitada del fabricante

Esta garantía limitada sobre emisiones cubre las embarcaciones personales Sea-Doo de 2021, certificadas y producidas por BRP para la venta en el estado de California o Nueva York, que se vendan inicialmente a un residente de California o Nueva York, o que se registren posteriormente a efectos de garantía para un residente de California o Nueva York. Las condiciones de la garantía limitada de BRP para embarcaciones personales Sea-Doo siguen siendo aplicables a estos modelos con las modificaciones necesarias. Hay una serie de componentes de control de emisiones de la embarcación personal Sea-Doo de 2021 que cuentan con cobertura de garantía a partir de la fecha de entrega al primer comprador minorista, durante un período de 4 años o durante 250 horas de uso, si es antes. No obstante, la cobertura de garantía basada en el número de horas solo se puede aplicar a las embarcaciones personales equipadas con cuentahoras apropiados o un medidor equivalente. Si alguno de los componentes relacionados con las emisiones del motor resulta defectuoso dentro del período de garantía, será reparado o reemplazado por BRP.

Componentes cubiertos para una embarcación personal Sea-Doo® Modelo del Año 2021:

Válvula de derivación en vacío	Adaptador de entrada de aire
Sensor de posición del acelerador	Bujías
Sensor de presión del aire del colector de admisión	Bobinas de encendido
Sensor de temperatura del aire del colector de admisión	Caja de aire
Sensor de temperatura del motor	Válvula de admisión y escape y retenes
Sensor de detonación	Colector de admisión
Módulo de control del motor (ECM)	Válvula de ventilación del cárter
Regulador	Retén del cuerpo de admisión
Guía de combustible	Retén del colector de admisión
Inyectores de combustible	Arnés de cables y conectores
Regulador de presión de combustible	Filtro de combustible
Bomba de combustible	Sobrealimentador

La garantía sobre emisiones cubre daños a otros componentes del motor que se deban a un problema con una pieza en garantía. La Guía del usuario que suministra BRP contiene instrucciones acerca del mantenimiento y uso adecuados de la embarcación personal. La garantía sobre emisiones de BRP cubre todos los componentes relacionados durante el período íntegro de garantía de la embarcación personal, a menos que se haya programado el recambio de la pieza o componente en cuestión como operación de mantenimiento necesaria según la Guía del usuario.

Los componentes cubiertos por la garantía sobre emisiones cuyo recambio se haya previsto como operación de mantenimiento necesaria están garantizados por BRP durante el período anterior a la primera fecha programada para la sustitución de la pieza o componente. Los componentes cubiertos por la garantía sobre emisiones para los que se haya programado una revisión periódica, pero no un recambio, están garantizados por BRP durante el período íntegro de garantía de la embarcación personal. Todos los componentes cubiertos por la garantía sobre emisiones que se reparen o sustituyan con arreglo a los términos de esta declaración de garantía están garantizados por BRP durante el período restante de vigencia de la garantía del componente original. Todas las piezas sustituidas bajo esta garantía limitada pasan a ser de la propiedad de BRP.

Si se transfiere la titularidad de la embarcación deportiva, también deberán transferirse al nuevo propietario los justificantes y registros de mantenimiento de la embarcación personal.

Responsabilidades del propietario con respecto a la garantía

Como propietario de una embarcación personal Sea-Doo de 2021, es usted responsable de que se realicen las operaciones de mantenimiento necesarias que se detallan en la Guía del usuario. BRP le recomienda que conserve todos los justificantes relacionados con el mantenimiento del motor de su embarcación personal. No obstante, BRP no puede negar la cobertura de garantía basándose exclusivamente en la ausencia de justificantes o en que el propietario no haya velado por que se realicen todas las operaciones de mantenimiento programadas.

Sin embargo, como dueño de una embarcación personal Sea-Doo® debe tener en cuenta que BRP le podría negar la cobertura de garantía si su motor (o motores) o uno de sus componentes ha fallado debido a abuso, negligencia, mantenimiento incorrecto o modificaciones no aprobadas.

Es usted responsable de llevar el motor a un distribuidor autorizado de BRP de inmediato si existe algún problema. Las reparaciones cubiertas por la garantía se llevarán a cabo en un plazo razonable de tiempo que no superará los 30 días.

Si tiene cualquier duda relacionada con sus derechos y responsabilidades con respecto a la garantía, o desea localizar el concesionario autorizado de BRP más cercano, puede ponerse en contacto con el centro de atención al cliente, llamando al 1-888-272-9222.

DECLARACIÓN DE GARANTÍA SOBRE EL CONTROL DE EMISIONES POR EVAPORACIÓN DE CALIFORNIA

DERECHOS Y OBLIGACIONES ASOCIADOS A LA GARANTÍA

El Consejo de recursos del aire de California está encantado de explicarle la garantía del sistema de control de emisiones evaporativas en su embarcación personal de 2021. En California, las nuevas SIMW (embarcaciones marítimas de encendido por chispa) deben diseñarse, construirse y equiparse para cumplir con los estrictos estándares anti-contaminación del Estado. Bombardier Recreational Products Inc. debe garantizar el sistema de control de emisiones de su embarcación personal durante el período de tiempo que se indica a continuación, siempre y cuando no se haya producido un uso indebido, una negligencia o un mantenimiento incorrecto de su SIMW.

Su sistema de control de emisiones por evaporación puede incluir componentes como: cartuchos, carburadores, abrazaderas, conectores, filtros, tapones de combustible, conductos de combustible, depósitos de combustible, válvulas, mangueras de vapor, y otros componentes asociados al sistema de control de emisiones por evaporación.

COBERTURA DE LA GARANTÍA DEL FABRICANTE:

Este sistema de control de emisiones por evaporación está garantizado durante dos años. Si alguna parte relacionada con las emisiones por evaporación de su SIMW está defectuosa, será reparada o sustituida por Bombardier Recreational Products Inc.

PIEZAS CUBIERTAS:

1. Abrazadera(s)*
2. Tapón del depósito de combustible
3. Conducto de combustible
4. Accesorio(s) de los conductos de combustible
5. Depósito de combustible
6. Válvula(s) de descarga de presión*
7. Manguera(s) de vapor
8. Todas las otras partes no listadas que puedan afectar al sistema de control de emisiones por evaporación

*Nota: siempre que estén relacionadas con el sistema de control de emisiones de evaporación.

RESPONSABILIDADES DE GARANTÍA DEL PROPIETARIO:

Como propietario de la embarcación personal, usted es responsable de realizar el mantenimiento requerido que se detalla en el manual del propietario. Bombardier Recreational Products Inc. le recomienda que conserve todos los justificantes relacionados con el mantenimiento de la embarcación personal, pero Bombardier Recreational Products Inc. no puede denegar la cobertura de garantía basándose exclusivamente en la ausencia de justificantes.

En cualquier caso, como propietario de la embarcación personal, debe tener presente que Bombardier Recreational Products Inc. puede denegar la cobertura de garantía si la embarcación personal o alguna de sus piezas falla debido a un mal uso, negligencia, mantenimiento inadecuado o modificaciones no aprobadas.

Es usted responsable de llevar su embarcación personal a un distribuidor o centro de servicio de Bombardier Recreational Products Inc. a la mayor brevedad si existe algún problema. Las reparaciones cubiertas por la garantía deben llevarse a cabo en un plazo razonable, no superior a 30 días naturales. Si tiene cualquier duda relacionada con la cobertura de la garantía, póngase en contacto con Bombardier Recreational Products llamando al 1-888-272-9222.

GARANTÍA INTERNACIONAL LIMITADA DE BRP: EMBARCACIÓN PERSONAL SEA-DOO® 2021

1. ALCANCE DE LA GARANTÍA LIMITADA

Bombardier Recreational Products Inc. ("BRP")* garantiza ante defectos de material o fabricación su EMBARCACIÓN PERSONAL SEA-DOO de 2021 ("embarcación personal") vendidos por concesionarios o distribuidores autorizados por BRP para distribuir embarcaciones personales Sea-Doo ("distribuidor/concesionariode Sea-Doo") fuera de los Estados Unidos, Canadá, los estados miembros del Espacio Económico Europeo (que comprende los estados miembros de la Unión Europea más Reino Unido, Noruega, Islandia y Liechtenstein) ("EEE"), en los estados miembros de la Comunidad de Estados Independientes (que incluye Ucrania y Turkmenistán) ("CEI") y Turquía, por el período y con arreglo a las condiciones que se describen a continuación.

Las piezas y accesorios que no vengan de fábrica no están cubiertos por esta garantía limitada. Por favor, consulte la garantía limitada aplicable a las piezas y accesorios.

Esta garantía limitada quedará anulada y sin efecto en los casos siguientes: (1) se hubiera utilizado la embarcación personal para carreras o cualquier otra actividad de competición, en cualquier punto, incluso por un propietario anterior; o (2) la embarcación personal haya sido alterada o modificada de modo que repercuta negativamente en su funcionamiento, rendimiento o durabilidad, o (3) que se la haya alterado o modificado con la finalidad de cambiar el uso previsto.

2. LIMITACIONES DE RESPONSABILIDAD

HASTA EL GRADO PERMITIDO POR LAS LEYES, ESTA GARANTÍA SE OTORGA Y ACEPTA EXPLÍCITAMENTE, EN LUGAR DE CUALQUIER OTRA GARANTÍA, EXPRESA O IMPLÍCITA, INCLUIDAS, ENTRE OTRAS, CUALQUIER GARANTÍA DE COMERCIABILIDAD O IDONEIDAD PARA FINES CONCRETOS. EN LA MEDIDA EN QUE NO SE PUEDA RENUNCIAR A LAS GARANTÍAS IMPLÍCITAS, ESTAS QUEDAN LIMITADAS EN CUANTO A DURACIÓN A LA DE LA GARANTÍA EXPRESA. LOS DAÑOS INCIDENTALES E INDIRECTOS QUEDAN EXCLUIDOS DE LA COBERTURA DE ESTA GARANTÍA. EN ALGUNAS JURISDICCIONES NO SE PERMITEN LOS DESCARGOS DE RESPONSABILIDAD, LAS LIMITACIONES NI LAS EXCLUSIONES IDENTIFICADAS CON ANTERIORIDAD Y, COMO RESULTADO, PODRÍAN NO SER APLICABLES EN SU CASO. ESTA GARANTÍA LE OTORGA DERECHOS ESPECÍFICOS, ADEMÁS DE OTROS QUE PUDIERA TENER Y QUE VARÍAN EN FUNCIÓN DEL PAÍS. (PARA LOS PRODUCTOS ADQUIRIDOS EN AUSTRALIA, VEA LA CLÁUSULA 4 A CONTINUACIÓN).

Ni el distribuidor/concesionario de Sea-Doo ni ninguna otra persona han sido autorizados para realizar afirmaciones, representaciones ni garantías con respecto al producto que no sean las contenidas en esta garantía limitada y, en caso de hacerse, no podrán ser exigibles a BRP.

BRP se reserva el derecho de modificar esta garantía en cualquier momento, entendiéndose que tales modificaciones no alterarán las condiciones de garantía aplicables a los productos vendidos durante la vigencia de esta garantía.

3. EXCLUSIONES NO CUBIERTAS POR LA GARANTÍA

Los casos siguientes no quedan cubiertos por esta garantía limitada bajo ninguna circunstancia:

- Cambio de piezas debido a desgaste normal.
- Piezas y servicios de mantenimiento periódico, incluyendo entre otros, afinaciones, ajustes, cambios de aceite, lubricante y refrigerante, cambio de bujías, bombas de agua y operaciones similares;
- Daños causados por negligencia o falta de mantenimiento y/o almacenamiento adecuados, como se describe en la Guía del usuario;
- Daños resultantes de la retirada de piezas, reparaciones incorrectas, operaciones de servicio, mantenimiento o modificaciones indebidas, el uso de piezas o accesorios no fabricados ni aprobados por BRP, que según su valoración razonable sean incompatibles con el producto o repercutan negativamente en sus operaciones, rendimiento y durabilidad; o bien daños resultantes de reparaciones realizadas por una persona que no sea un técnico autorizado de un concesionario o distribuidor de Sea-Doo;
- Daños causados por abuso, mal uso, uso indebido, negligencia, carreras, uso inadecuado o uso del producto de una manera contraria al uso recomendado descrito en la Guía del usuario;
- Daños que se deriven de un daño externo, accidente, inmersión, incendio, entrada de agua u objetos extraños, robo, vandalismo o cualquier catástrofe natural;
- El uso de combustibles, aceites o lubricantes no adecuados para el producto (consulte la Guía del usuario);
- Daños por óxido, corrosión o exposición a los elementos;
- Daños del sistema de refrigeración o bloqueo de la bomba de impulsión por objetos extraños;
- Daños al acabado de recubrimiento de gel, incluyendo entre otros, defectos cosméticos del acabado del recubrimiento de gel, burbujas, picado, agrietado y delaminación de la fibra de vidrio causada por ampollas, agrietado, arañazos, cuarteado o fisuras; y
- Daños y perjuicios incidentales o indirectos, o daños de cualquier tipo, incluidos, entre otros, grúa, almacenamiento, costes de transporte, teléfono, alquiler, taxi, incomodidades, cobertura de seguro, pagos de préstamos, pérdida de tiempo, pérdida de ingresos; o pérdida de tiempo debido al tiempo fuera de servicio por trabajos de mantenimiento.

4. PERÍODO DE COBERTURA DE LA GARANTÍA

La presente garantía limitada tendrá efecto a partir de (1) la fecha de entrega al primer consumidor minorista o (2) la fecha en la que el producto sea puesto en funcionamiento por vez primera (lo que suceda primero) y durante un período de:

1. DOCE (12) MESES CONSECUTIVOS para uso privado y de recreo. Solamente para AUSTRALIA y NUEVA ZELANDA, VEINTICUATRO MESES (24) CONSECUTIVOS para uso privado y de recreo.
2. CUATRO (4) MESES CONSECUTIVOS para el uso comercial, Es un período mínimo de garantía que se puede extender por medio de cualquier programa promocional de garantías, según cuál sea la situación. Una embarcación personal se utiliza de forma comercial cuando su uso guarda relación con la generación de ingresos o con algún tipo de trabajo o empleo durante cualquier parte del período de garantía. Una embarcación personal se utiliza también de forma comercial cuando, en algún momento del período de garantía, tiene distintivos comerciales o licencia para su uso comercial.

La reparación o sustitución de piezas o la realización de operaciones de servicio técnico durante el período de garantía no amplían la duración de la garantía más allá de la fecha límite original.

Tenga en cuenta que la duración y cualquier otra modalidad de la cobertura de garantía están sujetas a la legislación nacional o local vigente en el lugar de residencia del cliente.

PARA LOS PRODUCTOS VENDIDOS EN AUSTRALIA SOLAMENTE

No se interpretará que ninguna disposición de estos Términos y condiciones de la garantía excluye, restringe o modifica la aplicación de una condición, garantía, aval, recurso o derecho, otorgados o implícitos en virtud de la Ley Competition and Consumer Act 2010 (Cth), incluidas las leyes de protección al consumidor de Australia u otras leyes, en los casos en que, al hacerlo, implicaría la violación de dicha ley o causaría que una parte de estos términos y condiciones fuera nula. Los beneficios otorgados en virtud de esta garantía limitada son adicionales a otros derechos y recursos disponibles conforme a la legislación australiana.

Nuestros productos incluyen garantías que no se pueden excluir en virtud de las leyes de protección al consumidor de Australia. Tendrá derecho a obtener el reemplazo de la unidad o la devolución del dinero en caso de una falla grave y como compensación en caso de otras pérdidas o daños razonablemente previsibles. Además, tendrá derecho a obtener la reparación o el reemplazo de los artículos si no presentan una calidad aceptable y el problema no se puede computar como una falla grave.

5. CONDICIONES PARA BENEFICIARSE DE LA GARANTÍA

Esta cobertura de garantía está **supeditada** exclusivamente al cumplimiento de **cada uno de** los requisitos siguientes:

- La embarcación personal Sea-Doo de 2021 debe ser adquirida como nueva y sin usar por su primer propietario a través de undistribuidor/concesionario de Sea-Doo autorizado para distribuir embarcaciones personales Sea-Doo en el país de venta;
- Debe haberse completado y documentado el proceso de inspección previo a la entrega según lo especificado por BRP.
- La embarcación personal Sea-Doo 2021 se tiene que haber registrado correctamente por parte de un Distribuidor/Concesionario autorizado de Sea-Doo;
- La embarcación personal Sea-Doo de 2021 debe haber sido adquirida en el país o en la unión de países en que reside el comprador.
- Las tareas de mantenimiento rutinarias deben ser realizadas dentro de los plazos indicados en la Guía del usuario para mantener la cobertura de la garantía. BRP se reserva el derecho de condicionar la cobertura de la garantía a la demostración previa de un mantenimiento adecuado.

BRP no aceptará ningún compromiso relacionado con esta garantía limitada ante ningún propietario para uso privado o comercial si no se han cumplido todas las condiciones anteriores. Estas limitaciones son necesarias para preservar la seguridad de los productos BRP, así como la de sus consumidores y la del público en general.

6. QUÉ DEBE HACERSE PARA BENEFICIARSE DE LA COBERTURA DE LA GARANTÍA

El cliente debe dejar de utilizar la embarcación personal Sea-Doo si surge cualquier anomalía. El cliente debe notificar la presencia de defectos a un distribuidor/concesionario con servicio técnico de Sea-Doo en un plazo no superior a dos (2) días tras ser detectados dichos defectos, así como facilitar las condiciones de acceso al producto para la reparación. El cliente también debe presentar al distribuidor/concesionario autorizado de Sea-Doo el justificante de compra del producto, así como firmar la orden de reparación/trabajo antes del comienzo de la misma para validar la reparación en garantía. Todas las piezas sustituidas bajo esta garantía limitada pasan a ser de la propiedad de BRP.

Tenga en cuenta que el período de notificación está sujeto a la legislación nacional o local vigente en el lugar de residencia del cliente.

7. QUÉ HARÁ BRP

En tanto lo permita la ley, la obligación de BRP según esta garantía está limitada a, a su discreción exclusiva, reparación de piezas que se determinen defectuosas en uso, mantenimiento y servicio normales o sustitución de dichas piezas por piezas BRP nuevas y genuinas sin cargo por las piezas ni por mano de obra en cualquier Distribuidor/Concesionario autorizado de Sea-Doo en el periodo de garantía en las condiciones que aquí se describen. La responsabilidad de BRP se limita a efectuar las reparaciones

necesarias o cambiar las piezas. Ninguna reclamación de incumplimiento de la garantía será causa de la cancelación o anulación de la venta de la embarcación personal Sea-Doo al propietario. Usted puede tener otros derechos legales, que pueden variar según el país.

En caso de que se requiera servicio fuera del país de la venta original, el propietario asumirá el coste adicional correspondiente a las prácticas y condiciones locales, tales como (sin exclusión de otras) los gastos de transporte y seguro, los impuestos, gastos de licencias, aranceles y cualquier otro coste económico, incluidas las obligaciones impositivas para con los gobiernos, los estados, los territorios y sus organismos respectivos.

BRP se reserva el derecho de mejorar o modificar productos cada cierto tiempo, sin que ello suponga ninguna obligación de modificar productos previamente fabricados.

8. TRASPASO DE LA TITULARIDAD

Si se transfiere la propiedad de un producto durante el período que cubre la garantía, también se transferirá esta garantía limitada, que tendrá validez durante el resto del período de cobertura, con sujeción a sus términos y condiciones, y siempre y cuando BRP o un distribuidor/concesionario de Sea-Doo reciba una prueba que demuestre la conformidad del antiguo propietario con el traspaso de la titularidad, además de incluirse los datos del nuevo propietario.

9. ASISTENCIA AL CONSUMIDOR

En caso de disputa o controversia con respecto a esta garantía limitada, BRP le sugiere que intente resolverla con el concesionario/distribuidor de Sea-Doo. Le recomendamos discutir el problema con el director de servicios o el propietario del concesionario/distribuidor autorizado de Sea-Doo.

Si no logra resolver el problema, póngase en contacto con BRP rellenando el formulario de contacto para clientes en www.brp.com, o póngase en contacto por correo electrónico a través de una de las direcciones que encontrará debajo de la sección de *CONTACTO* de esta guía.

* En el territorio que cubre esta garantía limitada, Bombardier Recreational Products Inc. o sus filiales se encargan de la distribución y el servicio técnico de los productos.

© 2020 Bombardier Recreational Products Inc. Reservados todos los derechos.

® Marca registrada de Bombardier Recreational Products Inc.

GARANTÍA LIMITADA DE BRP PARA EL ÁREA ECONÓMICA EUROPEA, LA COMUNIDAD DE ESTADOS INDEPENDIENTES Y TURQUÍA: EMBARCACIÓN PERSONAL SEA-DOO® 2021

1. ALCANCE DE LA GARANTÍA LIMITADA

Bombardier Recreational Products Inc. ("BRP")* garantiza ante defectos de material o fabricación su **EMBARCACIÓN PERSONAL SEA-DOO** de 2021 ("embarcación personal") vendidos por concesionarios o distribuidores autorizados por BRP para distribuir embarcaciones personales Sea-Doo ("distribuidor/concesionario de Sea-Doo") en los estados miembros del Espacio Económico Europeo (que comprende los estados miembros de la Unión Europea más Reino Unido, Noruega, Islandia y Liechtenstein) ("EEE"), en los estados miembros de la Comunidad de Estados Independientes (que incluye Ucrania y Turkmenistán) ("CEI") y Turquía, por el período y con arreglo a las condiciones que se describen a continuación.

Las piezas y accesorios que no vengan de fábrica no están cubiertos por esta garantía limitada. Por favor, consulte la garantía limitada aplicable a las piezas y accesorios.

Esta garantía limitada quedará anulada y sin efecto en los casos siguientes: (1) se hubiera utilizado la embarcación personal para carreras o cualquier otra actividad de competición, en cualquier punto, incluso por un propietario anterior; o (2) la embarcación personal haya sido alterada o modificada de modo que repercuta negativamente en su funcionamiento, rendimiento o durabilidad, o (3) que se la haya alterado o modificado con la finalidad de cambiar el uso previsto.

2. LIMITACIONES DE RESPONSABILIDAD

HASTA EL GRADO PERMITIDO POR LAS LEYES, ESTA GARANTÍA SE OTORGA Y ACEPTA EXPLÍCITAMENTE, EN LUGAR DE CUALQUIER OTRA GARANTÍA, EXPRESA O IMPLÍCITA, INCLUIDAS, ENTRE OTRAS, CUALQUIER GARANTÍA DE COMERCIABILIDAD O IDONEIDAD PARA FINES CONCRETOS. EN LA MEDIDA EN QUE NO SE PUEDA RENUNCIAR A LAS GARANTÍAS IMPLÍCITAS, ESTAS QUEDAN LIMITADAS EN CUANTO A DURACIÓN A LA DE LA GARANTÍA EXPRESA. LOS DAÑOS INCIDENTALES E INDIRECTOS QUEDAN EXCLUIDOS DE LA COBERTURA DE ESTA GARANTÍA. EN ALGUNAS JURISDICCIONES NO SE PERMITEN LOS DESCARGOS DE RESPONSABILIDAD, LAS LIMITACIONES NI LAS EXCLUSIONES IDENTIFICADAS CON ANTERIORIDAD Y, COMO RESULTADO, PODRÍAN NO SER APLICABLES EN SU CASO. ESTA GARANTÍA LE OTORGA DERECHOS ESPECÍFICOS, ADEMÁS DE OTROS QUE PUDIERA TENER Y QUE VARIAN EN FUNCIÓN DEL PAÍS.

Ni el distribuidor/concesionario de Sea-Doo ni ninguna otra persona han sido autorizados para realizar afirmaciones, representaciones ni garantías con respecto al producto que no sean las contenidas en esta garantía limitada y, en caso de hacerse, no podrán ser exigibles a BRP.

BRP se reserva el derecho de modificar esta garantía en cualquier momento, entendiéndose que tales modificaciones no alterarán las condiciones de garantía aplicables a los productos vendidos durante la vigencia de esta garantía.

3. EXCLUSIONES NO CUBIERTAS POR LA GARANTÍA

Los casos siguientes no quedan cubiertos por esta garantía limitada bajo ninguna circunstancia:

- Cambio de piezas debido a desgaste normal.
- Piezas y servicios de mantenimiento periódico, incluyendo entre otros, afinaciones, ajustes, cambios de aceite, lubricante y refrigerante, cambio de bujías, bombas de agua y operaciones similares;
- Daños causados por negligencia o falta de mantenimiento y/o almacenamiento adecuados, como se describe en la Guía del usuario;
- Daños resultantes de la retirada de piezas, reparaciones incorrectas, operaciones de servicio, mantenimiento o modificaciones indebidas, el uso de piezas o accesorios no fabricados ni aprobados por BRP, que según su valoración razonable sean incompatibles con el producto o repercutan negativamente en sus operaciones, rendimiento y durabilidad; o bien daños resultantes de reparaciones realizadas por una persona que no sea un técnico autorizado de un distribuidor/concesionario de Sea-Doo;
- Daños causados por abuso, mal uso, uso indebido, negligencia, carreras, uso inadecuado o uso del producto de una manera contraria al uso recomendado descrito en la Guía del usuario;
- Daños que se deriven de un daño externo, accidente, inmersión, incendio, entrada de agua u objetos extraños, robo, vandalismo o cualquier catástrofe natural;
- El uso de combustibles, aceites o lubricantes no adecuados para el producto (consulte la Guía del usuario);
- Daños por óxido, corrosión o exposición a los elementos;
- Daños del sistema de refrigeración o bloqueo de la bomba de impulsión por objetos extraños;
- Daños al acabado de recubrimiento de gel, incluyendo entre otros, defectos cosméticos del acabado del recubrimiento de gel, burbujas, picado, agrietado y delaminación de la fibra de vidrio causada por ampollas, agrietado, arañazos, cuarteado o fisuras; y
- Daños y perjuicios incidentales o indirectos, o daños de cualquier tipo, incluidos, entre otros, grúa, almacenamiento, costes de transporte, teléfono, alquiler, taxi, incomodidades, cobertura de seguro, pagos de préstamos, pérdida de tiempo, pérdida de ingresos; o pérdida de tiempo debido al tiempo fuera de servicio por trabajos de mantenimiento.

4. PERÍODO DE COBERTURA DE LA GARANTÍA

La presente garantía limitada tendrá efecto a partir de (1) la fecha de entrega al primer consumidor minorista o (2) la fecha en la que el producto sea puesto en funcionamiento por vez primera (lo que suceda primero) y durante un período de:

1. Veinticuatro (24) MESES CONSECUTIVOS, para uso recreativo particular,
2. CUATRO (4) MESES CONSECUTIVOS para uso comercial,
Una embarcación personal se utiliza de forma comercial cuando su uso guarda relación con la generación de ingresos o con algún tipo de trabajo o empleo durante cualquier parte del período de garantía. Una embarcación personal se utiliza también de forma comercial cuando, en algún momento del período de garantía, tiene distintivos comerciales o licencia para su uso comercial.

La reparación o sustitución de piezas o la realización de operaciones de servicio técnico durante el período de garantía no amplían la duración de la garantía más allá de la fecha límite original.

Tenga en cuenta que la duración y cualquier otra modalidad de la cobertura de garantía están sujetas a la legislación nacional o local vigente en el lugar de residencia del cliente.

5. CONDICIONES PARA BENEFICIARSE DE LA GARANTÍA

Esta cobertura de garantía está **supeditada** exclusivamente al cumplimiento de **cada uno de** los requisitos siguientes:

- La embarcación personal Sea-Doo de 2021 debe ser adquirida como nueva y sin usar por su primer propietario a través de undistribuidor/concesionario de Sea-Doo autorizado para distribuir embarcaciones personales Sea-Doo en el país de venta;
- Debe haberse completado y documentado el proceso de inspección previo a la entrega según lo especificado por BRP.
- La embarcación personal Sea-Doo 2021 se tiene que haber registrado correctamente por parte de un Distribuidor/Concesionario autorizado de Sea-Doo;
- Las embarcaciones personales Sea-Doo de 2021 deben haber sido adquiridas en el EEE por residentes en el EEE, en el CEI por residentes en los países que componen esta zona y en Turquía por residentes en Turquía.
- Las tareas de mantenimiento rutinarias deben ser realizadas dentro de los plazos indicados en la Guía del usuario para mantener la cobertura de la garantía. BRP se reserva el derecho de condicionar la cobertura de la garantía a la demostración previa de un mantenimiento adecuado.

BRP no aceptará ningún compromiso relacionado con esta garantía limitada ante ningún propietario para uso privado o comercial si no se han cumplido todas las condiciones anteriores. Estas limitaciones son necesarias para preservar la seguridad de los productos BRP, así como la de sus consumidores y la del público en general.

6. QUÉ DEBE HACERSE PARA BENEFICIARSE DE LA COBERTURA DE LA GARANTÍA

El cliente debe dejar de utilizar la embarcación personal Sea-Doo si surge cualquier anomalía. El cliente debe notificar la presencia de defectos a un distribuidor/concesionario con servicio técnico de Sea-Doo en un plazo no superior a dos (2) días tras ser detectados dichos defectos, así como facilitar las condiciones de acceso al producto para la reparación. El cliente también debe presentar al distribuidor/concesionario autorizado de Sea-Doo el justificante de compra del producto, así como firmar la orden de reparación/trabajo antes del comienzo de la misma para validar la reparación en garantía. Todas las piezas sustituidas bajo esta garantía limitada pasan a ser de la propiedad de BRP.

Tenga en cuenta que el período de notificación está sujeto a la legislación nacional o local vigente en el lugar de residencia del cliente.

7. QUÉ HARÁ BRP

En tanto lo permita la ley, la obligación de BRP según esta garantía está limitada a, a su discreción exclusiva, reparación de piezas que se determinen defectuosas en uso, mantenimiento y servicio normales o sustitución de dichas piezas por piezas nuevas y genuinas de Sea-Doo sin cargo por las piezas ni por mano de obra en cualquier Distribuidor/Concesionario autorizado de Sea-Doo en el periodo de garantía en las condiciones que aquí se describen. La responsabilidad de BRP se limita a efectuar las reparaciones necesarias o cambiar las piezas. Ninguna reclamación de incumplimiento de la garantía será causa de la cancelación o anulación de la venta de la embarcación personal Sea-Doo al propietario. Usted puede tener otros derechos legales, que pueden variar según el país.

En caso que se requieran operaciones de servicio fuera del país original de venta o, en el caso de los residentes en el Espacio Económico Europeo, si se requiere el servicio fuera del EEE, en el caso residentes de la CEI, si el servicio se requiere fuera de la CEI, el propietario asumirá el coste adicional con arreglo a las prácticas y condiciones locales, tales como (sin exclusión de otros) los costes de transporte, seguros, impuestos, tasas de licencias, aranceles de importación y otras obligaciones financieras para con los gobiernos, los estados, los territorios y sus organismos respectivos.

BRP se reserva el derecho de mejorar o modificar productos cada cierto tiempo, sin que ello suponga ninguna obligación de modificar productos previamente fabricados.

8. TRASPASO DE LA TITULARIDAD

Si se transfiere la propiedad de un producto durante el período que cubre la garantía, también se transferirá esta garantía, que tendrá validez durante el resto del período de cobertura, siempre y cuando BRP o un distribuidor/concesionario de Sea-Doo autorizado reciba una prueba que demuestre la conformidad del antiguo propietario con el traspaso de la titularidad, además de incluirse los datos del nuevo propietario.

9. ASISTENCIA AL CONSUMIDOR

En caso de disputa o controversia con respecto a esta garantía limitada, BRP le sugiere que intente resolverla con el concesionario/distribuidor de Sea-Doo. Le recomendamos discutir el problema con el director de servicios o el propietario del concesionario/distribuidor autorizado de Sea-Doo.

Si no logra resolver el problema, póngase en contacto con BRP rellenando el formulario de contacto para clientes en www.brp.com, o póngase en contacto por correo electrónico a través de una de las direcciones que encontrará debajo de la sección de *CONTACTO* de esta guía.

* En EEE y en los demás lugares, BRP European Distribution S.A. Y otras filiales de BRP distribuyen y dan servicio a los productos.

© 2020 Bombardier Recreational Products Inc. Reservados todos los derechos.

® Marca comercial de Bombardier Recreational Products Inc. o de sus filiales.

TÉRMINOS Y CONDICIONES ADICIONALES ESPECÍFICOS PARA FRANCIA

Los siguientes términos y condiciones solo son de aplicación para los productos vendidos en Francia:

El vendedor suministrará artículos de conformidad con el contrato y será responsable de los defectos existentes en el momento de la entrega. El vendedor será también responsable de cualquier defecto asociado a operaciones de embalaje, a instrucciones de ensamblaje o a tareas de instalación cuando sean su responsabilidad según contrato o se lleven a cabo bajo su responsabilidad. Para ajustarse al contrato, el artículo deberá cumplir los siguientes requisitos:

1. Adecuarse a un uso normal propio de artículos similares y, si procede:
 - Corresponder a la descripción facilitada por el vendedor y ofrecer las características mostradas al comprador a través de muestra o modelo;
 - Presentar las características que un comprador pueda legítimamente esperar teniendo en cuenta las declaraciones públicas del vendedor, el fabricante o su representante, aunque sea mediante anuncios o etiquetado; o
2. Presentar las características acordadas mutuamente entre las partes, o bien adecuarse al uso específico previsto por el comprador y comunicado y aceptado por el vendedor.

El período para actuaciones por incumplimiento prescribe al cabo de dos años de la entrega de los artículos. El vendedor es responsable de ofrecer garantías frente a defectos ocultos del artículo vendido si esos defectos son causa de que el artículo resulte inadecuado para el uso previsto, o si limitan su uso de modo que el comprador no hubiera adquirido el artículo o hubiera pagado un precio inferior, si lo hubiera sabido. La acción ante tales defectos ocultos deberá ser adoptada por el comprador dentro de un plazo no superior a 2 años desde la detección del defecto.

REGISTROS DE MANTENIMIENTO

Envíe fotocopias de los registros de mantenimiento a BRP si es necesario.

PROCEDIMIENTO PREVIO A LA ENTREGA

Número de serie: _____	Firma/impresión:
Kilometraje: _____	
Horas: _____	
Fecha: _____	
N.º de distribuidor: _____	
Notas: _____ _____	
Consulte los procedimientos detallados de instalación en el boletín del procedimiento previo a la entrega	

PRIMERA INSPECCIÓN

Kilometraje: _____	Firma/impresión:
Horas: _____	
Fecha: _____	
N.º de distribuidor: _____	
Notas: _____ _____	

Consulte el programa de mantenimiento en el apartado Información de mantenimiento en esta Guía del usuario.	

SERVICIO

Kilometraje: _____	Firma/impresión:
Horas: _____	
Fecha: _____	
N.º de distribuidor: _____	
Notas: _____ _____	

Consulte el programa de mantenimiento en el apartado Información de mantenimiento en esta Guía del usuario.	

SERVICIO	
Kilometraje: _____ Horas: _____ Fecha: _____ N.º de distribuidor: _____ Notas: _____ _____	Firma/impresión:
Consulte el programa de mantenimiento en el apartado Información de mantenimiento en esta Guía del usuario.	

SERVICIO	
Kilometraje: _____ Horas: _____ Fecha: _____ N.º de distribuidor: _____ Notas: _____ _____	Firma/impresión:
Consulte el programa de mantenimiento en el apartado Información de mantenimiento en esta Guía del usuario.	

SERVICIO	
Kilometraje: _____ Horas: _____ Fecha: _____ N.º de distribuidor: _____ Notas: _____ _____	Firma/impresión:
Consulte el programa de mantenimiento en el apartado Información de mantenimiento en esta Guía del usuario.	

SERVICIO	
Kilometraje: _____ Horas: _____ Fecha: _____ N.º de distribuidor: _____ Notas: _____ _____	Firma/impresión:
Consulte el programa de mantenimiento en el apartado Información de mantenimiento en esta Guía del usuario.	

SERVICIO	
Kilometraje: _____ Horas: _____ Fecha: _____ N.º de distribuidor: _____ Notas: _____ _____	Firma/impresión:
Consulte el programa de mantenimiento en el apartado Información de mantenimiento en esta Guía del usuario.	

INFORMACIÓN SOBRE EL CLIENTE

INFORMACIÓN SOBRE PRIVACIDAD

BRP desea informarle de que sus datos de contacto serán utilizados en trámites relacionados con la seguridad y la garantía. Además, BRP y sus filiales pueden utilizar su lista de clientes para distribuir información de marketing y promociones de BRP y productos relacionados.

Para ejercer su derecho de consultar o corregir sus datos, o bien para indicar que su información de contacto deje de figurar en la lista de destinatarios de marketing directo, póngase en contacto con BRP.

Por correo electrónico: privacyofficer@brp.com

Por correo: BRP Legal Service
726 St-Joseph
Valcourt QC
Canada
JOE 2LO

CONTACTE CON NOSOTROS

www.brp.com

Asia

Room 4609, Tower 2,
Grand Gateway 3 Hong Qiao
Road Shanghai,
China 200020

21F Shinagawa East One Tower
2-16-1 Konan, Minatoku-ku,
Tokyo 108-0075
Japón

Europa

Skaldenstraat 125
B-9042 Gent
Bélgica

Itterpark 11
D-40724 Hilden
Alemania

ARTEPARC Bâtiment B
Route de la côte d'Azur, Le Canet
13590 Meyreuil
Francia

Ingvald Ystgaardsvei 15
N-7484 Trondeim
Noruega

Isoaavantie 7
PL 8040
96101 Rovaniemi

Spinnvägen 15
903 61 Umeå
Suecia

Avenue d'Ouchy 4-6
1006 Lausanne
Suiza

Norteamérica

565 de la Montagne Street
Valcourt (Québec) J0E 2L0
Canadá

Sa De Cv, Av. Ferrocarril 202
Parque Ind. Querétaro, Lote2-B
76220
Santa Rosa Jáuregui, Oro., México
Sturtevant, Wisconsin, EE. UU.
10101 Science Drive
Sturtevant, Wisconsin
53177
EE. UU.

Oceanía

6 Lord Street
Lakes Business Park
Botany, NSW 2019
Australia

3B Echelon Place, East Tamaki,
Auckland 2013,
Nueva Zelanda

América Latina

Rua James Clerck Maxwell, 230
TechnoPark Campinas SP 13069-380 Brasil

CAMBIO DE DIRECCIÓN/TITULARIDAD

Si su dirección ha variado o es el nuevo propietario de la embarcación, asegúrese de notificárselo a BRP por alguno de estos medios:

- Cómo notificar a un concesionario de Sea-Doo.
- **Solo Norteamérica:** llame al 1 888 272-9222.
- Enviando una de las tarjetas de cambio que se encuentran en las siguientes páginas a una de las direcciones de BRP indicadas en la sección de *CONTACTO* de esta guía.

En caso de cambio de titularidad, le rogamos que adjunte un comprobante en el que se indique que el anterior propietario accede a la transferencia.

La notificación a BRP es muy importante, incluso después del límite de validez de la garantía limitada, ya que permite a BRP localizar al propietario de la embarcación si fuese necesario (por ejemplo, cuando se inician convocatorias por seguridad). Corresponde al propietario informar a BRP.

UNIDADES ROBADAS: En caso de robo o sustracción de su embarcación, deberá avisar al departamento de garantías del distribuidor de su zona. Le pediremos que nos proporcione su nombre, dirección y número de teléfono, el número de identificación del casco y la fecha en que fue robada.

***Esta página se ha dejado
intencionadamente en blanco***

***Esta página se ha dejado
intencionadamente en blanco***

***Esta página se ha dejado
intencionadamente en blanco***

EMBARCACIÓN PERSONAL MODELO NO. _____

CASCO

NÚMERO DE IDENTIFICACIÓN (H.I.N.) _____

MOTOR

NÚMERO DE IDENTIFICACIÓN (E.I.N.) _____

Propietario: _____

NOMBRE

N.º

CALLE

APT

POBLACIÓN

PROVINCIA/REGIÓN

CÓDIGO POSTAL

Fecha de Compra _____

AÑO

MES

DÍA

Fecha de caducidad de la garantía _____

AÑO

MES

DÍA

Para ser completado por el concesionario autorizado de Sea-Doo en el momento de la venta.

ZONA PARA EL SELLO DEL CONCESIONARIO

ADVERTENCIA

**ANTES DE USAR ESTE VEHÍCULO, LEA ESTA GUÍA DEL USUARIO Y
TODAS LAS ETIQUETAS DE SEGURIDAD COLOCADAS EN EL VEHÍCULO,
Y VEA EL DVD SOBRE SEGURIDAD.**

