

JVC

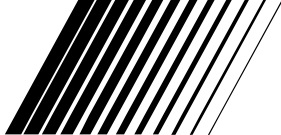

DVD/CD RECEIVER
RECEPTOR CON DVD/CD
RÉCEPTEUR DVD/CD

KD-AVX77

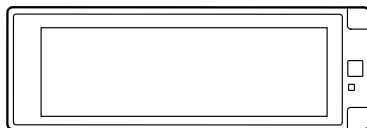
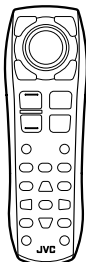

For canceling the display demonstration, see page 11.

Para cancelar la demostración en pantalla, consulte la página 11.

Pour annuler la démonstration des affichages, référez-vous à la page 11.

For installation and connections, refer to the separate manual.

Para la instalación y las conexiones, refiérase al manual separado.

Pour l'installation et les raccordements, se référer au manuel séparé.

For customer Use:

Enter below the Model No. and Serial No. which are located on the top or bottom of the cabinet. Retain this information for future reference.

Model No. _____

Serial No. _____

INSTRUCTIONS

MANUAL DE INSTRUCCIONES
MANUEL D'INSTRUCTIONS

LVT1937-001A

[J]

ENGLISH

ESPAÑOL

FRANÇAIS

Thank you for purchasing a JVC product.

Please read all instructions carefully before operation, to ensure your complete understanding and to obtain the best possible performance from the unit.

IMPORTANT FOR LASER PRODUCTS

1. CLASS 1 LASER PRODUCT

2. **CAUTION:** Do not open the top cover. There are no user serviceable parts inside the unit; leave all servicing to qualified service personnel.

3. **CAUTION:** (For U.S.A.) Visible and/or invisible class II laser radiation when open. Do not stare into beam.
(For Canada) Visible and/or invisible class 1M laser radiation when open. Do not view directly with optical instruments.

4. REPRODUCTION OF LABEL: CAUTION LABEL, PLACED OUTSIDE THE UNIT.

CAUTION VISIBLE AND/OR INVISIBLE CLASS 1M LASER RADIATION WHEN OPEN. DO NOT VIEW DIRECTLY WITH OPTICAL INSTRUMENTS. IEC60825-1:2001 (ENG)	ATTENTION RAYONNEMENT LASER VISIBLE ET/OU INVISIBLE DE CLASSE 1M UNE FOIS OUVERT. NE PAS REGARDER DIRECTEMENT AVEC DES INSTRUMENTS OPTIQUES. (FRA)	AVISO RADIACION LASER DE CLASE 1M VISIBLE Y/O INVISIBLE CUANDO ESTA ABIERTO. NO MIRAR DIRECTAMENTE CON INSTRUMENTAL OPTICO. (ESP)	VARNING SYNLIG OCH/ELLER OSYNLIG LASERSTRÅLNING, KLASS 1M, NÄR DENNA DEL ÄR ÖPPNAD. BETRÄKTA EJ STRÅLEN MED OPTISKA INSTRUMENT. (SWE)	注意 ここを開くと可視 及び/または不可視 のクラス1M レーザー放射が 出ます。 光学機器で直視 しないでください。 (JPN)	CAUTION VISIBLE AND/OR INVISIBLE CLASS II LASER RADIATION WHEN OPEN. DO NOT STARE INTO BEAM. FDA 21 CFR (ENG) LV44603-003A
--------------------------------------------------------------------------------------------------------------------------------------------------------------------------	--------------------------------------------------------------------------------------------------------------------------------------------------------------------------------------	---------------------------------------------------------------------------------------------------------------------------------------------------------------------	-------------------------------------------------------------------------------------------------------------------------------------------------------------------------	--------------------------------------------------------------------------------------------------	-----------------------------------------------------------------------------------------------------------------------------------------------------------

INFORMATION (For U.S.A.)

This equipment has been tested and found to comply with the limits for a Class B digital device, pursuant to Part 15 of the FCC Rules. These limits are designed to provide reasonable protection against harmful interference in a residential installation. This equipment generates, uses, and can radiate radio frequency energy and, if not installed and used in accordance with the instructions, may cause harmful interference to radio communications. However, there is no guarantee that interference will not occur in a particular installation. If this equipment does cause harmful interference to radio or television reception, which can be determined by turning the equipment off and on, the user is encouraged to try to correct the interference by one or more of the following measures:

- Reorient or relocate the receiving antenna.
- Increase the separation between the equipment and receiver.
- Connect the equipment into an outlet on a circuit different from that to which the receiver is connected.
- Consult the dealer or an experienced radio/TV technician for help.

Caution:

Changes or modifications not approved by JVC could void the user's authority to operate the equipment.

WARNINGS:

(To prevent accidents and damage)

- DO NOT install any unit or wire any cable in a location where;
 - it may obstruct the steering wheel and gearshift lever operations.
 - it may obstruct the operation of safety devices such as air bags.
 - it may obstruct visibility.
- DO NOT operate the unit while driving.
If you need to operate the unit while driving, be sure to look around carefully.
- The driver must not watch the monitor while driving.
- The driver must not put on the headphones while driving.
- Excessive sound pressure from earphones or headphones can cause hearing loss when you listen through earphones or headphones using Dual Zone.

Cautions on the monitor:

- The monitor built in this unit has been produced with high precision, but it may have some ineffective dots. This is inevitable and is not malfunction.
- Do not expose the monitor to direct sunlight.
- Do not operate the touch panel using a ball-point pen or similar tool with the sharp tip.
Touch the buttons on the touch panel with your finger directly (if you are wearing a glove, take it off).
- When the temperature is very cold or very hot...
 - Chemical changes occur inside, causing malfunction.
 - Pictures may not appear clearly or may move slowly. Pictures may not be synchronized with the sound or picture quality may decline in such environments.
- Afterimage may occur if displaying a certain image on the monitor for a long time. This is not malfunction. Turn off the unit or display another image.

How to read this manual:

- < > indicates the variable screens/menus/operations/settings that appear on the touch panel.
- [] indicates the buttons on the touch panel.
- (Q page number) indicates the reference page number of the related topics/operations/settings.
- **Operation index:** To locate easily the desired operations/functions. (Q 73)
- **Indication language:** English indications are used for the purpose of explanation. You can select the indication language in <Language>. (Q 15)

How to reset your unit

- Your preset adjustments will also be erased (except the registered Bluetooth devices, Q 32)

To forcibly eject a disc, Q 34.

For safety...

- Do not raise the volume level too much, as this will make driving dangerous by blocking outside sounds, and may cause hearing loss.
- Stop the car before performing any complicated operations.

Temperature inside the car...

If you have parked the car for a long time in hot or cold weather, wait until the temperature in the car becomes normal before operating the unit.



[European Union only]

CONTENTS

How to read this manual	3
How to reset your unit	3

INTRODUCTIONS

Playable disc type	4
Basic operations	5
• Using the monitor panel/touch panel	5
• Using the remote controller (RM-RK252)	8
Preparation	11

AV MENU

AV Menu understanding	12
-----------------------------	----

OPERATIONS

Listening to the radio	33
Disc operations	34
• Operation buttons and information on the touch panel	35
• Operations using the remote controller (RM-RK252)	37
• Using divided screens—Dual Display	41
Dual Zone operations	41
USB operations	45

EXTERNAL DEVICES

Using the Bluetooth® devices	46
• Connecting a new Bluetooth device	46
• Using the Bluetooth cellular phone	47
• Using the Bluetooth audio player	48
Listening to the iPod/iPhone devices	49
• When connected with the USB cable	49
• When connected with the interface adapter	50
Listening to the CD changer	51
Listening to the satellite radio	52
• Tuning in to a channel you want	53
Listening to the HD Radio™ Broadcast	54
Using other external components	55
• AV-INPUT	55
• EXT-INPUT	56

REFERENCES

Maintenance	57
More about this unit	58
Troubleshooting	65
Specifications	71
Operation index	73

Playable disc type

Disc type	Recording format, file type, etc	Playable
DVD • DTS sound cannot be reproduced or emitted from this unit.	DVD-Video *1 Region Code: 1 Ex.: 	✓OK
	DVD-Audio/DVD-ROM	✗NO
DVD Recordable/Rewritable (DVD-R/-RW *2, +R/+RW *3) • DVD Video: UDF bridge • DVD-VR • MPEG1/MPEG2/JPEG/MP3/WMA/WAV/AAC: ISO 9660 level 1, level 2, Romeo, Joliet	DVD-Video	✓OK
	DVD-VR*4	
	MPEG1/MPEG2	
	JPEG	
	MP3/WMA/WAV/AAC*5	
	DivX/MPEG4/DVD+VR/DVD-RAM	✗NO
DualDisc	DVD side	✓OK
	Non-DVD side	✗NO
CD/VCD	Audio CD/CD Text (CD-DA)	✓OK
	VCD (Video CD)	
	DTS-CD/SVCD (Super Video CD)/CD-ROM/CD-I (CD-I Ready)	✗NO
CD Recordable/Rewritable (CD-R/-RW) • ISO 9660 level 1, level 2, Romeo, Joliet	CD-DA	✓OK
	VCD (Video CD)	
	MPEG1/MPEG2	
	JPEG	
	MP3/WMA/WAV/AAC*5	
	DivX/MPEG4	✗NO

*1 If you insert a DVD Video disc of an incorrect Region Code, "Region code error" appears on the screen.

*2 DVD-R recorded in multi-border format is also playable (except for dual layer discs). DVD-RW dual layer discs are not playable.

*3 It is possible to play back finalized +R/+RW (Video format only) discs. "DVD" is selected as its disc type when a +R/+RW disc is loaded. +RW double layer discs are not playable.

*4 This unit cannot play back contents protected with CPRM (Content Protection for Recordable Media).

*5 This unit can play back AAC files encoded using iTunes.

Caution for DualDisc playback

The Non-DVD side of a "DualDisc" does not comply with the "Compact Disc Digital Audio" standard. Therefore, the use of Non-DVD side of a DualDisc on this product may not be recommended.

Basic operations

Using the monitor panel/touch panel

Touch panel (see the following pages).

Most of the operations are explained using the touch panel unless mentioned otherwise.

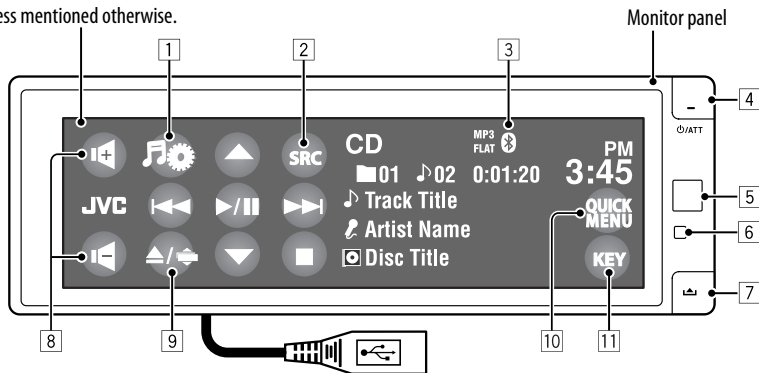

USB cable from the rear of the unit, (🔍 45, 49)

- 1 Displays AV Menu. (🔍 12)
- 2 Displays Source Menu.*1 (🔍 7)
- 3 Bluetooth indicator
- 4
 - Turns on the power.
 - Attenuates the sound (if the power is on).
 - Turns off the power. (Hold)
 - Switches the conversation media while talking with a Bluetooth cellular phone. (🔍 47)
- 5 Remote sensor
- 6 Resets the unit. (🔍 3)
- 7 Detaches the monitor panel.
- 8
 - Adjusts the volume.
 - Adjusts the volume of the incoming calls.*2
- 9
 - Displays Open/Tilt screen. (🔍 6)
 - Ejects the disc and displays Open/Tilt screen. (Hold)
- 10 Displays Quick Menu. (🔍 7)
- 11 Changes the buttons shown on the touch panel. (🔍 6)

*1 Available sources depend on the external components you have connected, media you have attached, and the < > (input) settings you have made. (🔍 19)

*2 This adjustment does not affect the volume level of the other sources.

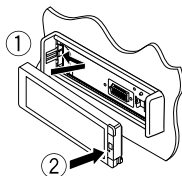

Attaching the monitor panel



While a picture is played back on the screen, the buttons and information on the touch panel are turned off about 10 seconds after the last operation.

- You can select the way the buttons and information are turned off in **<Monitor/Sensor>**. ( 20)

The buttons and information turn on again:

- When your hand moves closer to the touch panel (depending on the **<Monitor/Sensor>** setting,  20).
- When you press /ATT button on the monitor panel.
- When a call/Text message comes in for Bluetooth cellular phone.
- The buttons and information may turn on in other cases than the above.

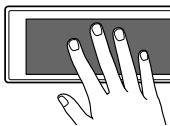

Caution on volume setting:

Digital devices (CD/USB) produce very little noise compared with other sources. Lower the volume before playing these digital sources to avoid damaging the speakers by sudden increase of the output level.

You can also adjust the volume by moving your finger as illustrated on any part of the touch panel.



When you drag your finger on the touch panel, it functions in the same way as touching [\blacktriangle / \blacktriangledown / \lll / \lll / \ggg].

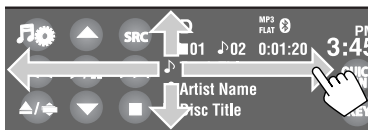



- Touch the panel firmly when moving or dragging your finger.

Buttons on the touch panel

Each time you touch **[KEY]**, the buttons shown on the touch panel are changed.

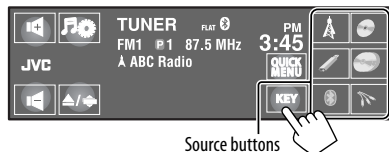
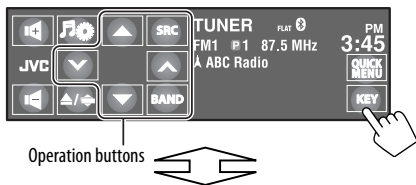
Ex.: When **"TUNER"** is selected as the source



- Available buttons vary among the sources.
- The background picture can be changed on the **<Wall Paper>** setting. ( 13)

Open/Tilt screen

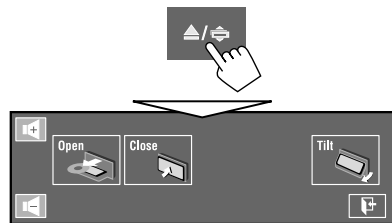

[Open]/ [Eject]	Opens the monitor panel./ Ejects the disc.
[Close]	Closes the monitor panel.
[Tilt]	Tilts the monitor panel.
[]	Closes this screen.

- Shaded items cannot be used.

Source Menu

You can select a source on Source Menu.

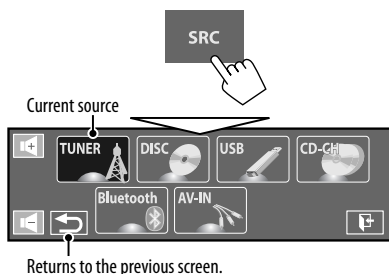

	Displays <Sirius ID> screen. (🔍 18)
	Changes the HD Radio reception mode. (🔍 25)
	Enables to search for only HD Radio stations. (🔍 54)
	Changes <IF Band Width> setting. (🔍 18)
	Displays <Dial Menu>. (🔍 29)
	Changes the control of iPod/iPhone device for "iPod USB." (🔍 16)

Quick Menu

You can easily access some frequently used functions by using Quick Menu.

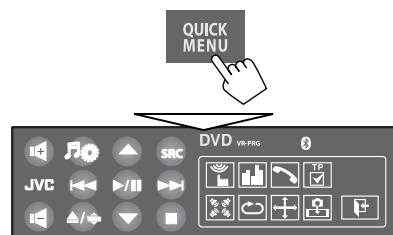

- Available icons vary among the sources.

	Displays <Monitor/Sensor> menu. (🔍 20)
	Changes the sound mode. (🔍 23)
	Turns on or off the surround. (🔍 21)
	Turns on or off Track/Chapter Repeat. (🔍 26)
	Changes <Aspect> setting. (🔍 15)
	Enables to capture the current playback picture. (🔍 13)

Using the remote controller (RM-RK252)

Installing the batteries

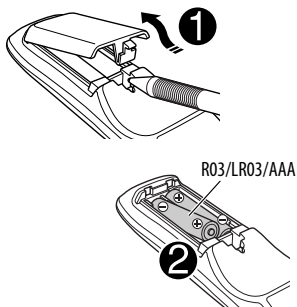

Insert the batteries into the remote controller by matching the polarity (+ and -) correctly.

Caution:

- Danger of explosion if battery is incorrectly replaced. Replace only with the same or equivalent type.
- Battery shall not be exposed to excessive heat such as sunshine, fire, or the like.

If the effectiveness of the remote controller decreases, replace the batteries.

Before using the remote controller:

- Aim the remote controller directly at the remote sensor on the unit.
- DO NOT expose the remote sensor to bright light (direct sunlight or artificial lighting).

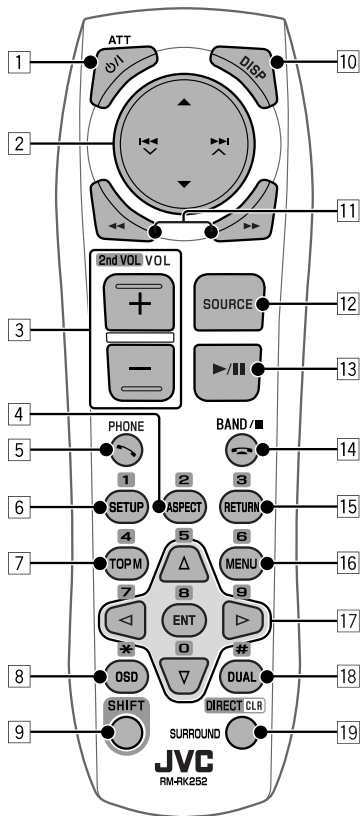

The unit is equipped with the steering wheel remote control function.

- See the Installation/Connection Manual (separate volume) for connection.

- 9 SHIFT button**
- Functions with other buttons.
- 10 DISP (display) button*1**
- Closes the menu screen if currently opened.
 - **DISC/USB/iPod USB:** Displays the buttons and information on the touch panel when a picture/jacket picture/artwork is shown.
 - **SAT:** Displays the program information—song name/artist name (/composer name: only for SIRIUS Satellite radio).
 - **HD Radio:** Displays the program information—song name/artist name/album title.
- 11 ◀▶/▶▶ buttons**
- **DISC/USB:**
 - Reverse search/forward search. (not available for JPEG)
 - DVD-Video: Slow motion playback (during pause).
 - DVD-VR/VCD: Forward slow motion playback (during pause).
 - **iPod USB:** Reverse search/forward search.
- 12 SOURCE button*1**
- Selects the source.
- 13 ▶ (play) / || (pause) button**
- **DISC/USB/iPod USB:** Starts/pauses playback.
 - Answers incoming calls.
 - **Bluetooth:** Starts playback.
- 14 ⏏ (end call) button**
- Ends the call.
- BAND button**
- **TUNER/HD Radio/SAT:** Selects the bands.
- (stop) button**
- **DISC/USB:** Stops playback.
 - **Bluetooth:** Pauses playback.
- 15 RETURN button*3**
- VCD: Returns to the PBC menu.
 - DVD-Video/DVD-VR/MPEG1/MPEG2/JPEG/VCD: Cancels the pop-up menu on the on-screen bar.
- 16 MENU button*3**
- DVD-Video: Shows the disc menu.
 - DVD-VR: Shows the Playlist screen.
 - VCD: Resumes PBC playback.
- 17 △/▽ buttons*3**
- DVD-Video: Makes selection/settings.
 - **CD-CH:** Changes discs in the magazine.
- </> buttons*3**
- DVD-Video: Makes selection/settings.
 - MPEG1/MPEG2: Skips back or forward by about 5 minutes.
- ENT (enter) button*3**
- Confirms selection.
- 18 DUAL button**
- Activates or deactivates Dual Zone.
 - Does not function as “#.”
- 19 DIRECT button**
- **DISC/USB:** Enters direct search mode for chapter/title/program/playlist/folder/track when pressed with SHIFT button. (🔍 38)
- CLR (clear) button**
- **DISC/USB:** Erases the misentry when pressed with SHIFT button.
- SURROUND button*1**
- **DISC/USB:** Changes the surround mode.

*1, *3  9

Preparation

■ Canceling the display demonstration and setting the clock

- 1 Turn on the power.

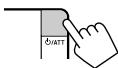

- 2 Display AV Menu.



- 3 Select <AV Setup>.



- 4 Cancel the demonstration.

Touch <Interval> to show the setting items.

Select <Off>, then touch <↩>.

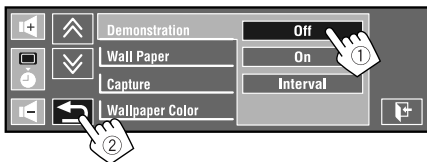

- 5 Set the clock.

Select <🕒> (clock).

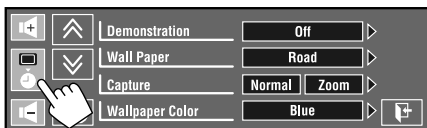

Adjust the hour.

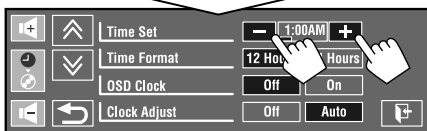

Change the item to set (1), then adjust the minute (2).

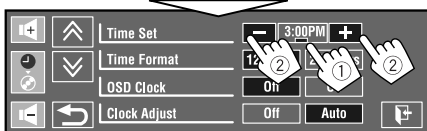

- 6 Finish the procedure.



AV Menu understanding

You can use the AV Menu for most of the operations and settings. The available menu items shown on the touch panel depends on the selected source.

The following steps are one of the fundamental procedures.

- You can perform the operations/make the settings by following these steps unless mentioned otherwise.

1 Turn on the power.



2 Display AV Menu.

- **AV Setup:** 13 – 20
- **Disc Surround:** 21, 22
- **Equalizer:** 23
- **Sound:** 24
- **Mode:** 25, 26
- **List:** 27 – 29
- **Dual Zone:** 41 – 44
- **Bluetooth:** 29 – 32



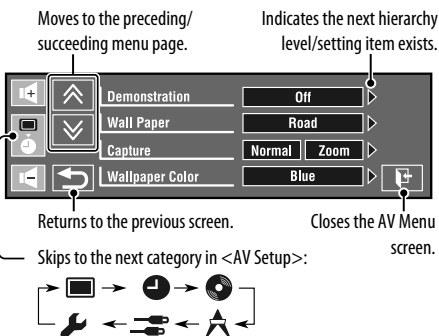

3 Touch the desired icon/item to perform the desired operations/settings.

- Some of the settings do not open the sub-setting screen, but just selecting an option will change the setting.
- Non-available items will be shaded.











Menu item	Selectable setting/item
Demonstration	<ul style="list-style-type: none"> ◆ Off : Cancels. ◆ On : Activates the demonstration on the screen. To stop it temporarily, touch the screen. ◆ Interval : Activates the demonstration at 20 second intervals.
Wall Paper	<p>You can select the background picture of the screen.</p> <ul style="list-style-type: none"> ◆ Ring, Plain, Road, Night, User Capture 1, User Capture 2, User Capture 3, User Capture 4
Capture	<p>You can capture an image shown on the screen and use it as the background picture.</p> <ul style="list-style-type: none"> ◆ Normal : Captures an image without enlargement. ◆ Zoom : Captures an image enlarged to the width of the screen. <p>While a picture is played back or paused...</p> <ol style="list-style-type: none"> 1 Select <Normal> or <Zoom>. <ul style="list-style-type: none"> • When you select <Zoom>, tap the screen repeatedly until your desired portion is displayed. 2 Capture the image. <div style="text-align: center; margin: 10px 0;">  </div> <ul style="list-style-type: none"> []: Captures the image. []: Cancels. 3 Select one of the numbers (<1> – <4>) to store the image for <User Capture 1> – <User Capture 4> in <Wall Paper> above. “Please Wait...” appears. <p>The captured image is stored and selected as the background picture.</p>

Display 

Menu item	Selectable setting/item
Wallpaper Color	You can select the color of the background picture. ◆ Blue, Black, Orange, Red, Green, Yellow
Text Color	You can select the text color. ◆ White, Black, Red, Green, Blue, Yellow, Orange, Purple
Scroll	◆ Off : Cancels. ◆ Once : Scrolls the displayed information once. ◆ Auto : Repeats scrolling (at 5-second intervals).
Tag Display	◆ Off : Cancels. ◆ On : Shows the Tag data while playing MP3/WMA/WAV/AAC tracks.
Dimmer	◆ Off : Cancels. ◆ On : Activates dimmer. ◆ Auto : Dims the monitor when you turn on the headlights. *1 ◆ Dimmer Time Set : Activates the Dimmer Time setting (see below).
Dimmer Time Set	Sets the Dimmer On(☞)/Off(☞) times.
Dimmer Level	You can select the brightness for dimmer. ◆ 01 (bright), 02 (middle), 03 (dark)
Bright	You can adjust the brightness of the screen. ◆ -15 to +15 ; Initial 00
Picture Adjust *2	You can adjust the following to make the screen clear and legible for watching the playback picture. The setting will be stored—one for “ DISC/USB ” and the other for “ iPod USB/AV-IN .” Touch [▲] or [▼] to select an item, then touch [+] or [-] to adjust. (-15 to +15 ; Initial 00) ◆ Bright : Adjust if the picture is too bright or too dark. ◆ Contrast : Adjust the contrast. ◆ Color : Adjust the color of the picture—lighter or darker. ◆ Tint : Adjust the tint if the human skin color is unnatural.

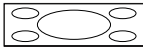
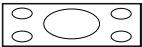
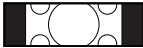
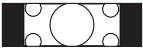
*1 Connection to the car light control switch is required. (See the Installation/Connection Manual.)

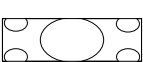
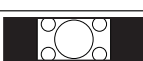
*2 Adjustable only when the source is “**DISC/USB/iPod USB**” (the media must contain pictures or movies) or “**AV IN**.”





Menu item		Selectable setting/item		
Display	Aspect * ³	You can change the aspect ratio of the picture.		
		Aspect ratio of the incoming signal		
		4:3	16:9	
	◆ 16:9 Full	Suitable for 16:9 picture.		
	◆ Ultra Full	Stretches the picture displayed in <16:9 Full> to the width of the screen.		
	◆ Cinema Scope	Suitable for Cinemascope-size picture.		
	◆ Ultra Cinema Sc.	Stretches the picture displayed in <Cinema Scope> to the width of the screen.		
◆ Zoom	Suitable for 4:3 Letterbox picture.			
◆ Auto	Aspect ratio is automatically selected to match the incoming signals.			
Clock	Language * ⁴	Select the indication language shown on the screen. ◆ English, Español, Français, Deutsch, Italiano, Nederlands, Svenska, Dansk, Русский, Português • The characters you can enter for assigning the titles also change according to the language selected. (🗨 62)		
	Key Position	Select the position of the buttons on the touch panel. ◆ Left, Right		
	Dual Display	◆ Off : Cancels. ◆ On : Activates Dual Display. (🗨 41, 44, 55)		
	Time Set	Initial 1:00AM (🗨 11)		
Clock	Time Format	Select either 12-hour system or 24-hour system. ◆ 12 Hours, 24 Hours		
	OSD Clock	◆ Off : Cancels. ◆ On : The clock time is displayed on the playback picture.		
	Clock Adjust	Select <Auto> to adjust the clock automatically using the clock time data provided via the satellite radio channel. ◆ Off, Auto		

*³ Not adjustable when no picture is shown.*⁴ Turn off the power and on again so that your setting takes effect.

	Menu item	Selectable setting/item
Clock	Time Zone *5, *6	Select your residential area from one of the following time zones for clock adjustment. ♦ Alaska, Pacific, Mountain, Central, Eastern, Atlantic, Newfoundland
	DST (Daylight Saving Time) *5, *6	Activates this if your residential area is subject to DST. ♦ Off : Cancels. ♦ On : Activates the daylight saving time.
Disc	Menu Language *7, *8	Select the initial disc menu language; Initial English (🔍 63)
	Audio Language *7, *8	Select the initial audio language; Initial English (🔍 63)
	Subtitle *7, *8	Select the initial subtitle language or erase the subtitle <Off>; Initial Off (🔍 63)
	Monitor Type *7, *8	Select the monitor type to watch a wide screen picture on the external monitor. ♦ 16:9 : Select when the aspect ratio of the external monitor is 16:9. ♦ 4:3 Letterbox / 4:3 Pan Scan : Select when the aspect ratio of the external monitor is 4:3.
	OSD Position *7, *8	Select the position of the on-screen bar. (🔍 40) • The on-screen bar is not displayed fully under some <Aspect> settings. (🔍 15) ♦ 1 : Higher position. ♦ 2 : Lower position.
	File Type *7, *8	Select the playback file type when a disc/USB contains different types of files. You can store this setting separately for each source—"DISC/USB." ♦ Audio : Plays back audio files. ♦ Still Picture : Plays back JPEG files. ♦ Video : Plays back MPEG1/MPEG2 files. ♦ Audio&Video : Plays back audio files and MPEG1/MPEG2 files.
	Artwork	For "DISC/USB": "Jacket picture" is shown on the screen.*8 (🔍 35) For "iPod USB": The Artwork is shown on the screen under "HEAD MODE."*9 (🔍 49) ♦ Off : Cancels. ♦ On : Activates "Jacket picture" or Artwork display.
iPod Control *10	Changes the controlling unit for "iPod USB." (🔍 49) ♦ Head : Controls the iPod/iPhone through this unit. ♦ iPod : Controls the iPod/iPhone through the iPod/iPhone.	

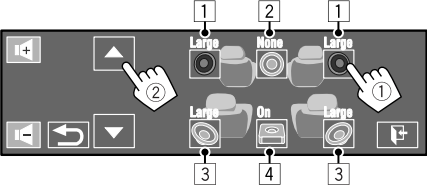
*5 Selectable only when SIRIUS Satellite Radio or XM Satellite Radio is connected.

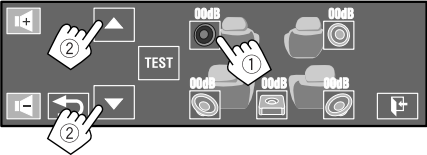
*6 Selectable only when <Clock Adjust> (🔍 15) is set to <Auto>.



Menu item	Selectable setting/item
D. (Dynamic) Range Compres. (Compression) ^{*8}	You can enjoy a powerful sound at a low volume level while playing Dolby Digital software on a disc. ◆ Auto : Select to apply the effect to multi-channel encoded software. ◆ On : Select to always use this function.
Speaker Size ^{*7, *8}	You can adjust the speaker size setting.  <ul style="list-style-type: none"> 1 Front speakers 2 Center speaker 3 Rear speakers 4 Subwoofer <ul style="list-style-type: none"> ◆ Front speakers: Small, Large ◆ Center speaker: None, Small, Large ◆ Rear speakers: None, Small, Large ◆ Subwoofer: On, Off <ul style="list-style-type: none"> • Speaker size: <Large> for 13 cm (5-1/4 inch) diameter or more; <Small> for 13 cm (5-1/4 inch) or less. • Front speakers and rear speakers: left and right speakers cannot be adjusted separately. Regardless of the setting above... <ul style="list-style-type: none"> • No sound comes out of the subwoofer while playing Dolby Pro Logic II Movie or Music if the front speaker is set to <Large>. • No sound comes out of the center speaker when surround is deactivated.  21)
Speaker Level ^{*7}	You can adjust the output level of the activated speakers (above), monitoring the test tone.  <p>Adjust the output level of each speaker in the range of -10dB to +10dB; Initial 00dB</p> <ul style="list-style-type: none"> • Touch [TEST] to turn on the test tone. To stop, touch [CANCEL]. • Subwoofer level setting takes effect only when surround is activated.  21)

^{*7} Selectable only for "DISC/USB."

^{*8} Playback stops when you change the setting.

^{*9} It takes 5 seconds or more to display Artwork and no operations are available while loading it.

^{*10} Selectable only for "iPod USB."

Menu item	Selectable setting/item
Speaker Distance *7 	<p>You can adjust the output timing of the activated speakers (above).</p>  <p>Adjust the speaker distance from the listening position in the range of 15 cm/6 inch to 600 cm/240 inch in 15 cm/6 inch step; Initial 120 cm/48 inch (for center speaker), 150 cm/60 inch (for front and rear speakers).</p> <ul style="list-style-type: none"> • Touch [cm/inch] to change the measuring unit—cm and inch.
 IF Band Width Area Setting	<ul style="list-style-type: none"> ◆ Auto : Increases the tuner selectivity to reduce interference noises between adjacent stations. (Stereo effect may be lost.) ◆ Wide : Subject to the interference from adjacent stations, but sound quality will not be degraded and the stereo effect will remain. <ul style="list-style-type: none"> ◆ US : When using in North/Central/South America. FM/AM intervals are set to 200 kHz/10 kHz. ◆ Europe : When using in any other areas. FM/AM intervals are set to 50 kHz (100 kHz during auto search)/9 kHz. ◆ South America : When using in South American countries where FM interval is 100 kHz. AM interval is set to 10 kHz.
Sirius ID *11	Your SIRIUS identification number appears on the monitor.

*7  17

*11 Selectable only when a SIRIUS Satellite Radio is connected.

Menu item	Selectable setting/item		
Beep	◆ Off ◆ On	: Cancels. : Activates the key-touch tone.	
Telephone Muting *17	◆ Off ◆ Muting1, Muting2	: Cancels. : Select either one which mutes the sounds while using the cellular phone.	
Monitor/Sensor	You can turn off the buttons and information shown on the touch panel or turn off the touch panel when no operation is done for about 10 seconds. (📺 6)		
		While a picture is played back on the screen	Others
	Normal/Prox.	Buttons and information light up when your hand moves closer to the touch panel.	Buttons and information always light.
	Normal/Touch	Buttons and information light up when you touch the touch panel.	
	WallPaper/Prox.	Buttons and information light up when your hand moves closer to the touch panel.	
	WallPaper/Touch	Buttons and information light up when you touch the touch panel.	
	Off/Prox.	The touch panel lights up when your hand moves closer to it.	
	Off/Touch	The touch panel lights up when you touch it.	
Motion Sensitiv. (Sensitivity)	Change the sensitivity of the sensor for <Monitor/Sensor> (above). ◆ Mid, High		
Initialize	Initialize all settings you have made in AV Menu. Hold [Enter] to initialize the settings, then reset the unit. (📺 3)		

*17 The TEL MUTING lead connection is required. See Installation/Connection Manual.



Disc Surround

You can enjoy multi-channel surround playback through the front, center, surround speakers.

MULTI:

For multi-channel encoded sources such as Dolby Digital. (When activated, "MULTI" is shown on the screen.)

Dolby Pro Logic II (Movie/Music):

For 2 channel sources except for MPEG1/MPEG2 discs.

- After connecting the center speaker, make sure to activate the center speaker; otherwise, no sound comes out of the center speaker. (🔍 17)
- You cannot activate this function in the following cases:
 - When "iPod USB" is selected as the source.
 - When Dual Zone is in use.

Turning on the surround

1 Select <Disc Surround> on AV Menu.



2 Turn on the surround.

Turn on the surround (①), then touch <Auto> to show the surround modes (②).

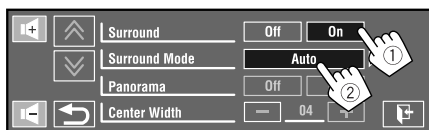

3 Select a surround mode.

<Auto>:

- When multi-channel digital signals come in, "MULTI" surround is activated.
- When 2-channel or 2.1-channel signals* come in, 4-channel stereo is activated.

<Through>:

All incoming channel signals are sent to the corresponding speakers.

<Dolby PLII Movie>:

Activates Dolby Pro Logic II Movie.

<Dolby PLII Music>:

Activates Dolby Pro Logic II Music. You can adjust <Panorama> and <Center Width> settings. (🔍 22)

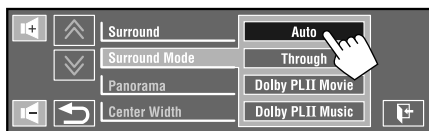

* Except signals of MPEG1/MPEG2 discs.

Continued on the next page

On the remote:**Changing the <Dolby PLII Music> setting**

In step 3 on page 21...

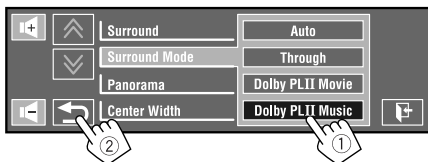
1 Select <Dolby PLII Music>.**2 Select desired settings.****<Panorama>:**

Select **<On>** to add wraparound sound effect.

<Center Width>*:

Adjust the center image so it may be heard only from the center speaker, only from the left/right front speaker as a "phantom" center image, or various combination of these speakers. As the number increases, the "phantom" effect becomes stronger (normally set to **<04>**).

* Adjustable when the center speaker is activated. (🔍 17)

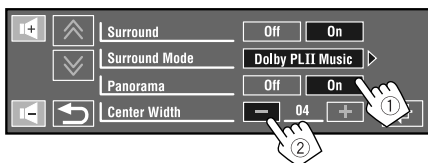
**3 Finish the procedure.**

- You cannot change the **<Dolby PLII Music>** settings using the remote controller.

Equalizer

Select a preset sound mode suitable to the music genre.

◆ **Flat** (Initial), **Hard Rock**, **R&B**, **Pop**, **Jazz**, **Dance**, **Country**, **Reggae**, **Classic**, **User1**, **User2**, **User3**

• (For "DISC/USB") While surround is activated, you can use Equalizer in the following case: the source is CD-DA, VCD, or MP3/WMA/WAV/AAC files and <Auto> is selected for <Surround Mode>. (🔍 21)

Preset equalizing values

Sound mode	60.0 Hz	150.0 Hz	400.0 Hz	1.0 kHz	2.5 kHz	6.3 kHz	15.0 kHz
Flat	00	00	00	00	00	00	00
Hard Rock	+03	+03	+01	00	00	+02	+01
R&B	+03	+02	+02	00	+01	+01	+03
Pop	00	+02	00	00	+01	+01	+02
Jazz	+03	+02	+01	+01	+01	+03	+02

Sound mode	60.0 Hz	150.0 Hz	400.0 Hz	1.0 kHz	2.5 kHz	6.3 kHz	15.0 kHz
Dance	+04	+02	00	-02	-01	+01	+01
Country	+02	+01	00	00	00	+01	+02
Reggae	+03	00	00	+01	+02	+02	+03
Classic	+02	+03	+01	00	00	+02	00
User1/2/3	00	00	00	00	00	00	00

Storing your own adjustments

You can store your adjustments into <User1>, <User2>, and <User3>.

1 Select <Equalizer> on AV Menu.



2 Make the setting, then store.



Moves to the other 6 sound modes.

Touch [◀] or [▶] to select a frequency level to adjust.

Touch [▲] or [▼] to adjust.

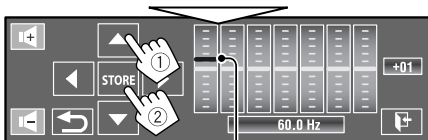

Moving each bar directly also makes adjustments.

Ex.: When storing into <User1>.



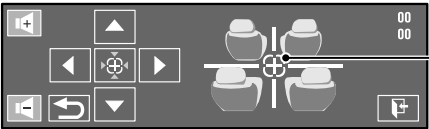

Menu item	Selectable setting/item
<p>Fader/Balance</p> <p>Fader: Adjust the front and rear speaker output balance.</p> <p>Balance: Adjust the left and right speaker output balance.</p>	 <p>Dragging also makes adjustments.</p> <ul style="list-style-type: none"> ◆ F06 to R06; Initial 00 (fader) ◆ L06 to R06; Initial 00 (balance) <p>[▲/▼]: Adjusts fader. [◀/▶]: Adjusts balance. [⊕/⊖]: Resets the adjustments.</p> <ul style="list-style-type: none"> • When using a two-speaker system, set the fader to the center (00).
<p>Volume Adjust *1</p>	<p>Adjust and store the auto-adjustment volume level for each source, comparing to the FM volume level. The volume level will automatically increase or decrease when you change the source.</p> <ul style="list-style-type: none"> • <Fix> appears when an FM broadcast is selected as the source. <ul style="list-style-type: none"> ◆ -12 to +12; Initial 00
<p>Subwoofer Level</p>	<p>You can adjust the output level of the subwoofer when it is activated. (🔊 17)</p> <ul style="list-style-type: none"> ◆ -06 to +08; Initial 00
<p>High Pass Filter</p>	<ul style="list-style-type: none"> ◆ Through : Select when the subwoofer is not connected. ◆ On : Select when the subwoofer is connected.
<p>Crossover</p>	<p>Select the crossover frequency between the front/rear speakers and the subwoofer.</p> <ul style="list-style-type: none"> ◆ 80Hz, 120Hz, 150Hz
<p>Amplifier Gain *2</p>	<p>You can change the maximum volume level of this unit.</p> <ul style="list-style-type: none"> ◆ Off : Deactivates the built-in amplifier. ◆ Low Power : VOL 00 to 30 (Select this if the maximum power of the speakers is less than 50 W.) ◆ High Power : VOL 00 to 50
<p>Rear Speaker *3</p>	<p>You can activate/deactivate the rear speakers.</p> <ul style="list-style-type: none"> ◆ Off, On

*1 For "DISC/USB": You can make the adjustments separately depending on the audio format—Dolby digital and the others.

*2 The volume level automatically changes to "30" if you change to <Low Power> with the volume level set higher than "30."

*3 This setting takes effect only when Dual Zone is activated. (🔊 41)

Selectable items when the source is:

- **TUNER** : **Mono, SSM, Title Entry**
- **HD Radio** : **Mono, DX/Local, SSM, Blend Hold**
- **DISC, USB, CD-CH, iPod, Bluetooth** : **Repeat, Random**
- **iPod USB** : **Repeat, Random, AudioBooks**
- **AV-IN, EXT-IN** : **Title Entry**

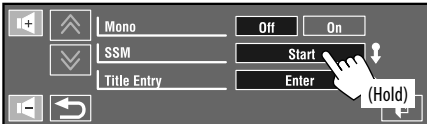
Menu item	Selectable setting/item
Mono	When an FM stereo broadcast is hard to receive, activate monaural mode for better reception. <ul style="list-style-type: none"> ◆ Off : Restores the stereo effect. ◆ On : Activates monaural mode to improve FM reception, but stereo effect will be lost. The MONO indicator lights up.
DX/Local *1	<ul style="list-style-type: none"> ◆ Local Select this to tune in only to stations with sufficient signal strength. The LO indicator lights up. ◆ DX Deactivate the function. The DX indicator lights up.
SSM (Strong-station Sequential Memory) *2	You can automatically preset 6 stations for each FM band. <ul style="list-style-type: none"> • Local FM stations with the strongest signals are searched and stored automatically in the FM band. 
Blend Hold *3	While receiving an HD Radio broadcast, the unit tunes to digital or analog audio automatically due to the receiving condition. You can change the HD Radio reception mode manually. <ul style="list-style-type: none"> ◆ Auto : Switch between digital and analog audio automatically. The AUTO indicator lights up. ◆ Digital : Tuning to digital audio only. The DIGITAL indicator lights up. ◆ Analog : Tuning to analog audio only. The ANALOG indicator lights up.

*1 Only works for FM station.

*2 Also available for AM when an HD Radio tuner box is connected.

*3 – Selectable only when an HD Radio tuner box is connected.

– If no sound can be heard from the selected setting, change the setting to <Analog> or <Digital>.

– The setting automatically changes to <Auto> if you tuned in to or change to another station, or if you turned off the power.

– This setting cannot take effect for the conventional FM/AM stations.

– If the radio station forces the reception mode to digital, the DIGITAL indicator flashes.

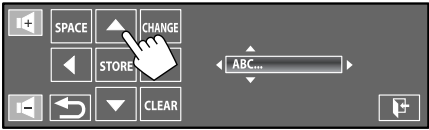

Menu item	Selectable setting/item
Repeat	<p>Available items depend on the types of loaded disc and playback file.</p> <ul style="list-style-type: none"> ◆ Chapter : Repeats current chapter. ◆ Title : Repeats current title. ◆ Program : Repeats current program (For DVD-VR, not available during Playlist playback). ◆ Disc : Repeats all tracks of the current disc. ◆ Folder/Group : Repeats all tracks of the current folder/group. ◆ Track : Repeats current track. (For VCD: When PBC is not in use.) ◆ One : Functions the same as “Repeat One” of the iPod/iPhone. ◆ All : Functions the same as “Repeat All” of the iPod/iPhone. ◆ Off : Cancels.
Random	<p>Available items depend on the types of loaded disc and playback file.</p> <ul style="list-style-type: none"> ◆ Folder/Group : Randomly plays all tracks of the current folder/group, then tracks of the next folders/groups. ◆ Disc/USB : Randomly plays all tracks. (For VCD: When PBC is not in use.) ◆ All : Randomly plays all tracks of all loaded discs. ◆ Song : Functions the same as “Shuffle Songs” *4 of the iPod/iPhone. ◆ Album : Functions the same as “Shuffle Albums” of the iPod/iPhone. ◆ Off : Cancels.
AudioBooks *5	<p>You can select the playback speed of the audiobook sound file in your iPod/iPhone.</p> <ul style="list-style-type: none"> ◆ Normal : Plays at normal speed. ◆ Faster : Plays faster. ◆ Slower : Plays slower.
Title Entry *6	<p>You can assign titles (up to 16 characters) to FM/AM stations, “AV-IN” and “EXT-IN.” (For available characters,  62.)</p> <div data-bbox="270 877 729 1013" style="border: 1px solid black; padding: 5px; margin: 10px 0;">  </div> <ul style="list-style-type: none"> [▲/▼]: Changes the character one by one. [◀/▶]: Moves the cursor. [SPACE]: Enters a space. [CHANGE]: Changes the character set. [STORE]: Confirms the entry. [CLEAR]: Erases all entered characters.

*4 You can activate <Shuffle Songs> in <Search Mode> menu. ( 28)

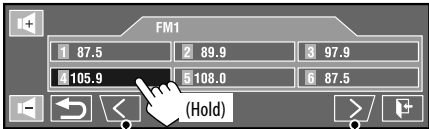
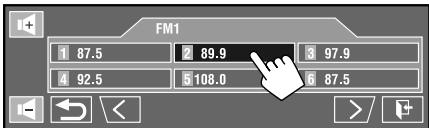

*5 Not selectable when connecting the iPod with the interface adapter. ( 50)

*6 Unavailable for AM/FM stations when an HD Radio tuner box is connected.

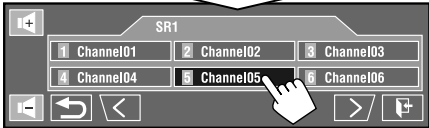

Source	Operation/setting
TUNER/HD Radio	<ul style="list-style-type: none"> • Storing a preset station manually <ol style="list-style-type: none"> 1 Touch [BAND], then [^ / v] to tune in to the station you want to preset. 2 Touch [🎵⚙️], then [List]. 3 Select a preset number. Ex.: When storing an FM station  <p style="text-align: center;">Touch to select the band.</p> <p>The station selected in step 1 is now stored in preset number 4.</p> • Selecting a preset station on the list Ex.: When selecting an FM preset station 
SAT	<ul style="list-style-type: none"> • Storing a preset channel manually <ol style="list-style-type: none"> 1 Touch [BAND]. 2 Touch [FUNC] to select <CAT>, then [▲ / ▼] to select a category. 3 Touch [^ / v] to select a channel you want to preset. 4 Touch [🎵⚙️], [List], then enter <Preset>. 5 Hold one of the preset numbers. The channel selected in step 3 is now stored in the selected number. • Selecting a preset channel on the list  

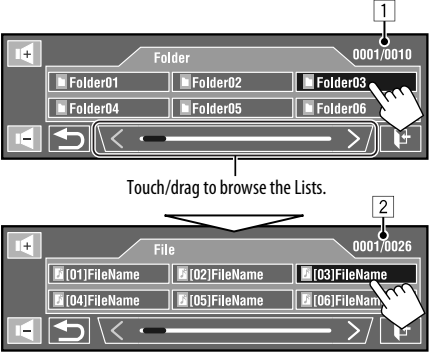
Continued on the next page

Source	Operation/setting
DISC/USB	<p>Selecting a track on the list</p> <p>If a disc/device includes folders, you can display the Folder/Track (File) Lists, then start playback.</p>  <ol style="list-style-type: none"> <li data-bbox="751 234 964 314">1 Current folder list number/total folder list number <li data-bbox="751 321 964 430">2 Current track list number/total track list number of the current folder
iPod USB	<p>Selecting a track/video from <Search Mode>*1</p>  <ul style="list-style-type: none"> <li data-bbox="272 768 875 819">◆ Music : Playlists, Artists, Albums, Songs, Podcasts, Genres, Composers, Audiobooks <li data-bbox="272 827 906 877">◆ Videos : Video Playlists, Movies, Music Videos, TV Shows, Video Podcasts <li data-bbox="272 885 564 907">◆ Shuffle Songs : Starts playback. <ol style="list-style-type: none"> <li data-bbox="751 1118 964 1227">1 Current track list number/total track list number of the current folder

*1 You can enter <Search Mode> menu when "HEAD MODE" is selected.
Available search modes depend on the type of your iPod/iPhone.

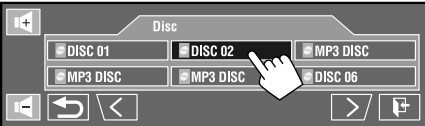
Source	Operation/setting
CD-CH	<p>Selecting a disc on the list</p>  <ul style="list-style-type: none"> If currently played MP3 disc is selected, Folder List appears. Track List also appears by selecting the current folder. (🔍 28) Select a track to start playback.

Dual Zone

For Dual Zone operations, (🔍 41).

Bluetooth

• Firstly, use <New Pairing> in <Device Menu> to register and establish the connection with a device.

Menu item	Selectable setting/item
Dial Menu *1*2	<p>Select a calling method, then select the desired item to call.</p> <ul style="list-style-type: none"> ◆ Redial : Shows the list of the phone numbers you have dialed. ◆ Received Calls : Shows the list of the received calls. ◆ Phonebook : Shows the phone book copied from a cellular phone. (🔍 31) ◆ Preset Calls : Shows the list of the preset numbers. (🔍 48) ◆ Phone Number : Shows the phone number entry screen.  <p>[BS]: Erases the last character. [Dial]: Calls the entered number. [Preset]: Goes to <Preset Memory>. You can preset the entered number by selecting a preset number.</p> <ul style="list-style-type: none"> ◆ Voice Dialing*3 : Available only when the connected cellular phone has the voice recognition system → Speak the name you want to call.

*1 Only for the device connected for Bluetooth phone.



*2 You can display the last opened menu in <Dial Menu> by pressing  on the remote controller.
 You can display <Redial> by holding  on the remote controller.

*3 You can also activate it by holding [].

Continued on the next page

To delete the phone numbers/names

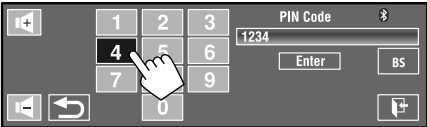
- 1 Touch **[Delete]** when **<Redial>**, **<Received Calls>**, or **<Phonebook>** in **<Dial Menu>** is displayed.
- 2 Select the phone number/name you want to delete.
 - Touch **[All]** to delete all the numbers/names in the selected item.
- 3 Touch **[Yes]** to confirm deleting.
 - To cancel, touch **[No]**.

Menu item	Selectable setting/item	
Device Menu	Phone Connect ^{*4} / Audio Connect ^{*4}	Only for the registered devices. Select a device from among the registered devices, establish the connection with it.
	Phone Disconnect ^{*4} / Audio Disconnect ^{*4}	Only for the device being connected. Disconnect the current device before connecting another device.
	Delete Pairing	Only for the registered devices. Touch [Yes] to confirm deleting the registered devices.
	New Pairing	Preparation: <ul style="list-style-type: none"> • Operate the Bluetooth device to turn on its Bluetooth function. <ol style="list-style-type: none"> 1 Enter a PIN (Personal Identification Number)^{*5}. <ul style="list-style-type: none"> • You can enter any number you like (1-digit to 16-digit number).  <p>[BS]: Erases the last character. [Enter]: Confirms the entry.</p> <ol style="list-style-type: none"> 2 Operate the Bluetooth device to connect while "Open..." is displayed on the screen. Enter the same PIN code (as entered in the above step) on the device to be connected. <p>Now connection is established and you can use the device through the unit.</p> <ul style="list-style-type: none"> • The device remains registered even after you disconnect the device. Use <Phone Connect>/<Audio Connect> (or activate <Auto Connect>,  31) to connect the same device from next time.

^{*4} When a device is not connected to the unit, **<Phone Connect>** and **<Audio Connect>** appear. When a device has already been connected to the unit, **<Phone Disconnect>** and **<Audio Disconnect>** appear.

Menu item	Selectable setting/item
Settings	<p>Auto Connect</p> <p>When the unit is turned on, the connection is established automatically with...</p> <ul style="list-style-type: none"> ◆ Off : No Bluetooth device. ◆ Last : The last connected Bluetooth device.
	<p>Auto Answer</p> <ul style="list-style-type: none"> ◆ Off : The unit does not answer the calls automatically. Answer the calls manually. ◆ On : The unit answers the incoming calls automatically. ◆ Reject : The unit rejects all incoming calls.
	<p>SMS Notify</p> <ul style="list-style-type: none"> ◆ Off : The unit does not inform you of the arrival of a message. ◆ On : The unit informs you of the arrival of a message by ringing and displaying "Receiving Message."
	<p>Add Phonebook</p> <p>You can copy the phone book memory of a cellular phone into the unit.</p> <ol style="list-style-type: none"> 1 Enter a PIN (Personal Identification Number).^{*5} <ul style="list-style-type: none"> • You can enter any number you like (1-digit to 16-digit number). <div data-bbox="398 599 854 735" style="border: 1px solid black; padding: 5px; margin: 10px 0;"> </div> <ol style="list-style-type: none"> 2 Operate the target cellular phone. Enter the same PIN code (as entered in the above step) on the cellular phone then transfer the phone book memory to the unit. (Refer to the instruction manual supplied with your cellular phone.) 3 Touch [↩] to finish the procedure. <ul style="list-style-type: none"> • If you try to copy a 101st phone book entry, "Phonebook Full" appears on the monitor. Delete unwanted names before copying. (🔍 30)

^{*5} Some devices have their own PIN code. Enter the specified PIN code to the unit.

	Menu item	Selectable setting/item
Settings	MIC Setting	Adjust the volume of the microphone connected to the unit. ◆ 01/02/03
	Phone Volume	Adjust the phone volume. ◆ 00 to 30 or 50 * ⁶ , Initial 15
	Initialize	You can initialize all settings you have made in <Bluetooth>. ◆ No : Cancels. ◆ Yes : Initializes the settings.
	Information	The following information is shown: ◆ Name : The unit name ◆ Address : The Mac address of the unit ◆ Version : The Bluetooth software/hardware versions* ⁷ ◆ Phone Device/Audio Device : The connected device names

*⁶ Depends on the amplifier gain control. (🔊 24)

*⁷ If you wish to receive more information about Bluetooth, visit the following JVC web site:
<<http://www.jvc.co.jp/english/car/>> (English website only)

Listening to the radio

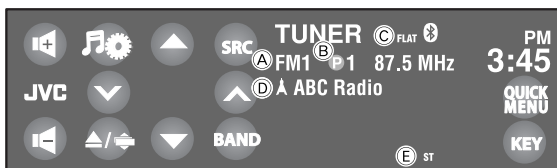

1 Touch [SRC], then select “TUNER.”

2 Touch [BAND]. → FM1 → FM2 → FM3 → AM

3 Touch [▼] or [▲] to search for a station—Auto Search.

- Manual Search: Hold either [▼] or [▲] until “Manual Search” appears on the screen, then touch it repeatedly.
- The ST indicator lights up when receiving an FM stereo broadcast with sufficient signal strength.

- (A) Band
- (B) Preset number
- (C) Sound mode
- (D) Assigned station name (🔍 26)
 - If no name is assigned, “No Name” appears.
- (E) Tuner indicator

Selecting a preset station

- To preset stations into memory, (🔍 25, 27).

Directly from the touch panel

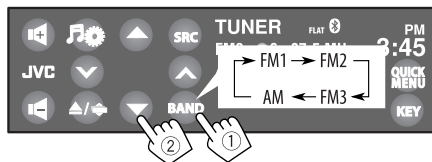

- You can also select a preset station using the remote controller (🔍 9, 10) and from the Preset List (🔍 27).

You can display the Preset List by holding [▲ / ▼].

- To improve the FM reception, (🔍 25).
- To assign titles to stations, (🔍 26).

Disc operations

The disc type is automatically detected, then playback starts (for some discs, the top menu of the disc appears).

If a disc does not have any disc menu, all tracks on it will be played repeatedly until you change the source or eject the disc.

If "⊘" appears on the screen, the unit cannot accept the operation you have tried to do.

- In some cases, without showing "⊘," operations will not be accepted.

1 Open the monitor panel.

- By holding [▲/⏏], you can open the monitor panel and eject the disc.

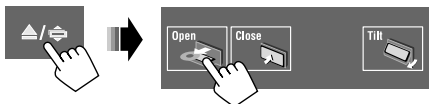

2 Insert a disc.

Monitor panel closes automatically.

- If not, touch [Close].

Playback starts automatically.

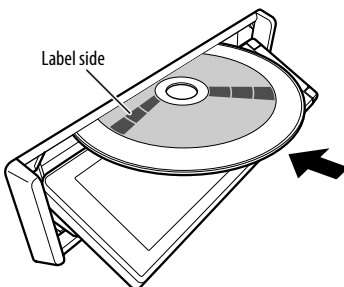

Caution:

Do not place your finger behind the monitor panel.

How to forcibly eject a disc

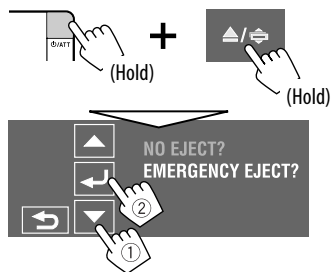

- Be careful not to drop the disc when it ejects.
- If this does not work, reset your unit. (🔍 3)

Prohibiting disc ejection

You can lock a disc in the loading slot.

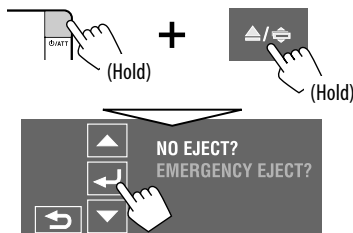

To cancel the prohibition, repeat the same procedure to select <EJECT OK?>.

Operation buttons and information on the touch panel

Operation buttons and information are shown on the touch panel.

- While watching playback pictures, you can display the buttons and information by touching the touch panel or moving your hand nearby. (🔍 20)

Ex.: While playing a DVD Video

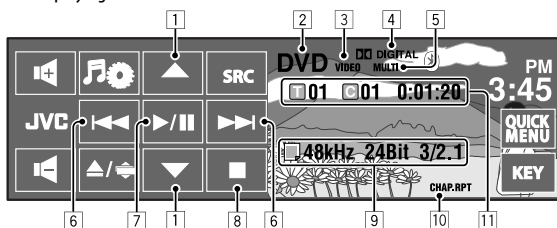

- ▲/▼
 - DVD Video/DVD-VR: Selects title/program/playlist.
 - MPEG1/MPEG2/JPEG/MP3/WMA/WAV/AAC:
 - Selects folder
 - Displays Folder/Track List (Hold)
- Disc type—DVD, VCD, CD
- Video or image format/playback mode—VIDEO, MPEG, JPEG, VR-PRG (program), VR-PLAY (playlist), PBC
- Audio format—Dolby Digital, LPCM, MP3, WMA, WAV, AAC
- Surround/sound mode (🔍 21, 23)
- [◀▶]
 - DVD Video/DVD-VR: Selects chapter.
 - MPEG1/MPEG2/JPEG/VCD/CD/MP3/WMA/WAV/AAC: Selects track.
 - DVD Video/DVD-VR/MPEG1/MPEG2/VCD/CD/MP3/WMA/WAV/AAC: Reverse/forward search* (Hold)
- [▶||]
 - Starts playback/pauses
- [■]
 - Stops playback
- Disc/track information
 - DVD Video/DVD-VR: Sampling frequency/Bit rate/Recorded signal channel.
 - MPEG1/MPEG2/JPEG: Folder name/file name
 - CD Text: Current track title/artist name/album title
 - “No Name” appears for conventional CDs or if not recorded
 - MP3/WMA/WAV/AAC: Current folder name/current file name, or tag data (current track title/artist name/album title) if it is recorded
- Playback mode (🔍 26)
 - DVD Video: Title no./Chapter no./Playing time
 - DVD-VR: Program no. (or Playlist no.)/Chapter no./Playing time
 - MPEG1/MPEG2/MP3/WMA/WAV/AAC: Folder no./Track no./Playing time
 - JPEG: Folder no./Track no.
 - VCD/CD: Track no./Playing time

* Search speed varies depending on the type of disc or file. (🔍 37, 38)

- To select the playback mode, 🔍 26.
- To select tracks from the list, 🔍 28.

Changing the operation buttons

You can change the operation buttons while watching the playback pictures on the screen.

- If no operation is done for about 10 seconds, the operation buttons disappear (except when a disc menu is displayed).

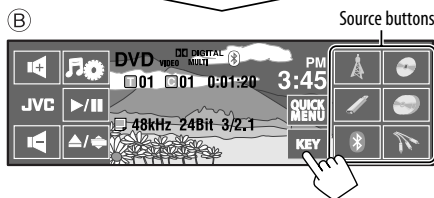
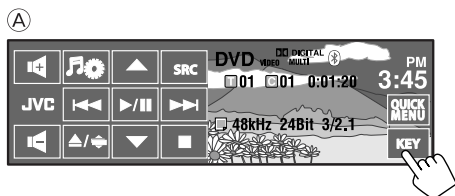

Returns to (A)

- (A)
- []: Displays AV Menu.
 - [/]: 35
 - [SRC]: Displays Source Menu.
 - [/]:
 - Reverse/forward skip
 - Reverse/forward search (Hold)

[]: Starts playback/pauses.

[]: Stops playback.

[QUICK MENU]:
Displays Quick Menu. (7)

- (B)
- Source buttons:
Changes the source.

- (C)
- For DVD menu operation
- [TOP MENU]:
Displays the disc menu

[/ / /]:
Selects the menu items.











[MENU]: Displays the disc menu

[]: Confirms the selection

[]: Returns to the previous menu

- (D)
- For DVD playback
- []: Changes the audio language, audio stream, or audio channel
 - []: Changes or turns off the subtitle language
 - []: Changes the view angle

Operations using the remote controller (RM-RK252)

Button	 DVD Video /  DVD-VR	 MPEG1 MPEG2/JPEG
	Stop play	Stop play
	Start play/Pause (if pressed during play)	<ul style="list-style-type: none"> MPEG1/MPEG2: Start play/Pause (if pressed during play) JPEG: Start play (Slide show: Each file is shown for a few seconds.) Show the current file until you change it if pressed during slide show.
	<ul style="list-style-type: none"> Reverse/forward chapter search*¹ (No sound can be heard.) Slow motion*² during pause (No sound can be heard.) – DVD-VR: Reverse slow motion does not work. 	<ul style="list-style-type: none"> MPEG1/MPEG2: Reverse/forward track search*⁴ (No sound can be heard.)
	<ul style="list-style-type: none"> Select chapter (during play or pause) Reverse/fast forward chapter search*³ (No sound can be heard.) (Hold) 	<ul style="list-style-type: none"> MPEG1/MPEG2: <ul style="list-style-type: none"> – Select track – Reverse/fast forward track search*⁵ (No sound can be heard.) (Hold) JPEG: Select file
	<ul style="list-style-type: none"> DVD-Video: Select title (during play or pause) DVD-VR: Select program Select playlist (during play or pause) 	Select folder
	—	MPEG1/MPEG2: Skip back or forward the scenes by about 5 minutes
	Select aspect ratio	Select aspect ratio

*¹ Search speed: ×2 ⇨ ×5 ⇨ ×10 ⇨ ×20 ⇨ ×60









*² Slow motion speed:  ⇨  ⇨  ⇨  ⇨ 

*³ Search speed: ×2 ⇨ ×10

*⁴ Search speed:  ⇨  ⇨ 

*⁵ Search speed:  ⇨ 

Continued on the next page

Button	 VCD	 MP3/WMA WAV/AAC	 CD
	Stop play	Stop play	Stop play
	Start play/Pause (if pressed during play)	Start play/Pause (if pressed during play)	Start play/Pause (if pressed during play)
	<ul style="list-style-type: none"> Reverse/forward track search (No sound can be heard.)*1 Forward slow motion*2 during pause. (No sound can be heard.) – Reverse slow motion does not work.	Reverse/forward track search*1	Reverse/forward track search*1
	<ul style="list-style-type: none"> Select track Reverse/fast forward track search*3 (No sound can be heard.) (Hold) 	<ul style="list-style-type: none"> Select track Reverse/fast forward track search*3 (Hold) 	<ul style="list-style-type: none"> Select track Reverse/fast forward track search*3 (Hold)
	—	Select folder	—
	Select aspect ratio	—	—

*1, *2, *3  37

Searching for an item directly

- While holding SHIFT, press DIRECT repeatedly to select the desired search mode.

DVD-Video: 

DVD-VR: 

MPEG1/MPEG2: 

JPEG: 

MP3/WMA/WAV/AAC: 

VCD/CD: 

- While holding SHIFT, press the number buttons (0 – 9) to enter the desired number.
- Press ENT (enter) to confirm.

- For MPEG1/MPEG2/JPEG/MP3/WMA/WAV/AAC, track is searched within the same folder.
- For DVD-VR, program/playlist search is possible during Original program playback (PG)/Playlist playback (PL).
- To erase a misentry, press CLR (clear) while holding SHIFT.

Using menu driven features

• DVD Video

- 1 Press TOP M/MENU to enter the menu screen.
- 2 Press $\Delta/\nabla/\leftarrow/\rightarrow$ to select an item you want to start play.
- 3 Press ENT (enter) to confirm.

• DVD-VR

- 1 Press TOP M to enter the Original Program. Press MENU to enter the Playlist.
 - 2 Press $\Delta/\nabla/\leftarrow/\rightarrow$ to select an item you want to start play.
 - 3 Press ENT (enter) to confirm.
- Original Program/Playlist screen,  58.

• VCD

- 1 While holding SHIFT, press DIRECT to enter the search mode.
 - 2 While holding SHIFT, press the number buttons (0 – 9) to enter the desired number.
 - 3 Press ENT (enter) to confirm.
- To return to the previous screen, press RETURN.

Canceling the PBC playback (VCD)

- 1 Press , then press DIRECT while holding SHIFT.
 - 2 While holding SHIFT, press the number buttons (0 – 9) to enter the desired number.
 - 3 Press ENT (enter) to confirm.
- To resume PBC, press TOP M/MENU.

■ Operations using the on-screen bar

(DVD-Video/DVD-VR/MPEG1/MPEG2/JPEG/VCD)

These operations are possible on the monitor using the remote controller.

1 Show the on-screen bar. (40)

 (twice)

- The on-screen bar is not displayed fully under some <Aspect> settings. ( 15)

2 Select an item.



3 Make a selection.

If pop-up menu appears...



- To cancel pop-up menu, press RETURN.
- For entering time/numbers, see the following.

Entering time/numbers

Press Δ/∇ to change the number, then press \leftarrow/\rightarrow to move to the next entry.

- Each time you press Δ/∇ , the number increases/decreases by one value.
- After entering the numbers, press ENT (enter).
- It is not required to enter the zero and trailing zeros (the last two digits in the example below).

Ex.: Time search

DVD: $_:_:_:$ (Ex.: 1:02:00)

Press Δ once, then \rightarrow twice to go to the third entry, Δ twice, then press ENT (enter).

Removing the on-screen bar



On-screen bar

Ex.: DVD-Video

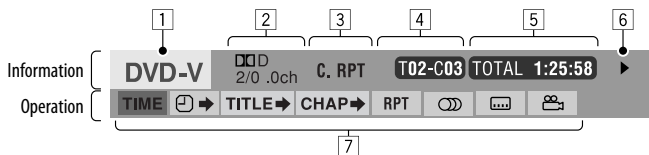

- 1** Disc type
- 2** • DVD-Video: Audio signal format type and channel
• VCD:PBC
- 3** Playback mode*¹
- DVD-Video: **T. RPT:** Title repeat
C. RPT: Chapter repeat
- DVD-VR: **C. RPT:** Chapter repeat
PG. RPT: Program repeat
- MPEG1/MPEG2: **T. RPT:** Track repeat
F. RPT: Folder repeat
A. RND: All (Disc) random
F. RND: Folder random
- JPEG: **F. RPT:** Folder repeat
- VCD*²: **T. RPT:** Track repeat
A. RND: All (Disc) random
- 4** Playback information
- T02-C03** Current title/chapter
- PG001
C002** Current program/chapter
- PL001
C002** Current playlist/chapter
- TRACK 01** Current track
- F001-T001** Current folder/track
- F001-F001** Current folder/file
- 5** Time indication
- TOTAL** Elapsed playing time of the disc (For DVD-Video, elapsed playing time of the current title/program/playlist.)
- T. REM** DVD-Video/DVD-VR: Remaining title/program/playlist time
VCD: Remaining disc time
- 6** Playback status
- ▶** Play
- ▶▶ / ◀◀** Forward/reverse search
- ▶▶ / ◀◀** Forward/reverse slow-motion
- ||** Pause
- Stop
- 7** Operation icons
- TIME** Elapsed playing time of the current chapter/track*³
- REM** Remaining time of the current chapter/track*³
- TIME** Change time indication (see **5**)
- ⌂ →** Time Search (Enter the elapsed playing time of the current title/program/playlist or of the disc.)
- TITLE →** Title Search (by its number)
- CHAP →** Chapter Search (by its number)
- TRACK →** Track Search (by its number)
- RPT** Repeat play*¹
- RND** Random play*¹
- Ⓛ** Change the audio language, audio stream, or audio channel
- Ⓜ** Change or turn off the subtitle language
- Ⓜ** Change the view angle

*¹ For repeat play/random play, 26.*² While PBC is not in use.*³ Not applicable for DVD-VR.

Using divided screens—Dual Display

A playback picture and the navigation screen/rear view screen can be displayed at the same time.

Preparation:

Make sure the following settings.

- **<On>** is selected for **<Dual Display>**. (🔍 15)
- **<Navigation>** or **<Camera>** is selected for **<AV Input>**. (🔍 19)

While watching a playback picture on the screen, the navigation or rear view*¹ screen is displayed at the same time.

- You can swap the position of the screens in **<Key Position>**.

(🔍 15)

To deactivate, select **<Off>** for **<Dual Display>**.

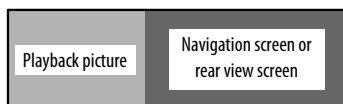

*¹ Only when the signal comes in

Dual Zone operations

You can enjoy disc playback on the external monitor connected to the VIDEO OUT and 2nd AUDIO OUT plugs, while listening to any source other than "USB" through the speakers.

- When Dual Zone is in use, you can only operate the DVD/CD player using the remote controller.

1 Select <Dual Zone> on AV Menu.



2 Activate Dual Zone.

<Off>:

Deactivates Dual Zone.

<On>:

Activates Dual Zone without Headphone Surround. The DUAL ZONE ON indicator lights up.

<On/Surround On>:

Activates Dual Zone with Headphone Surround*². The DUAL ZONE SR ON indicator lights up.

*² JVC original headphone virtual surround system. This surround will also work for the main source "DISC" if **<On/Surround On>** is selected. This surround does not work for MPEG1/MPEG2 discs.

Continued on the next page

On the remote:

1

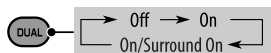

2 Adjust the volume through the 2nd AUDIO OUT plug.

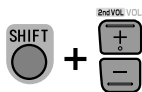

- The volume level is shown on the connected external monitor.

3 Operate the DVD/CD player.

To select a different source (main source) to listen to through the speakers

Touch [SRC], then select a source.

- By using the touch panel, you can operate the newly selected source without affecting Dual Zone (Disc) operations.
- You cannot select "USB" for the main source.

Operations using the control screen

For discs except DVD and VCD:

While Dual Zone is on, these operations are possible on the external monitor using the remote controller. The control screen automatically appears when you insert a disc. (For MPEG1/MPEG2/JPEG; while not playing.)

MPEG1/MPEG2/JPEG MP3/WMA/WAV/AAC

Ex.: MP3/WMA

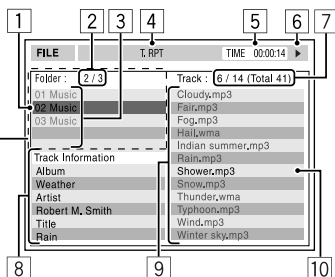

- Current folder (highlighted bar)
- Current folder no./total folder no.
- Folder list
 - If tag data includes "Jacket Picture" (baseline JPEG), it will be displayed. If you press OSD, the playback mode selection window appears. (E 43)
- Selected playback mode (E 43)
- Elapsed playing time of the current track (not displayed for JPEG)
- Operation status
- Current track no./total number of tracks in the current folder (total number of tracks on the disc)
- Track information (only for MP3/WMA/WAV/AAC)
- Track list
- Current track (highlighted)

To select a folder or track

1 Select "Folder" column or "Track" column on the control screen.



2 Select a folder or track.



- If necessary, press ►/|| to start playback.



Ex.: CD Text

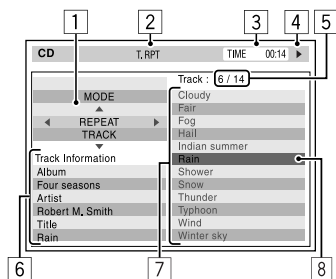

- 1 The playback mode selection window: appears when OSD is pressed (see the right).
- 2 Selected playback mode (see the right).
- 3 Elapsed playing time of the current track
- 4 Operation status
- 5 Current track number/total number of tracks on the disc
- 6 Track information
- 7 Track list
- 8 Current track (highlighted bar)

To select a track



- If necessary, press ►/⏸ to start playback.

Selecting playback modes

You can also change the playback modes using the playback mode selection window.

- For JPEG, Random cannot be selected.

1

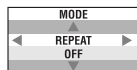

2 Except for JPEG: Select a playback mode.



3 Select your desired option.



4



Selectable playback mode

- MPEG1/MPEG2/JPEG: (📷 40)
- MP3/WMA/WAV/AAC:
 - T. RPT: Track repeat
 - F. RPT: Folder repeat
 - F. RND: Folder random
 - A. RND: All (Disc) random
- CD:
 - T. RPT: Track repeat
 - A. RND: All (Disc) random

Operations using the list screen

For discs other than DVD, VCD, and CD

While Dual Zone is on, these operations are possible on the external monitor using the remote controller.

While playback is stopped...

1 Display the list screen.

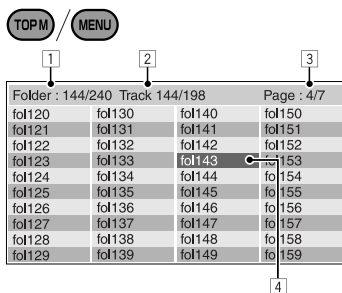

2 Select a folder on the list.

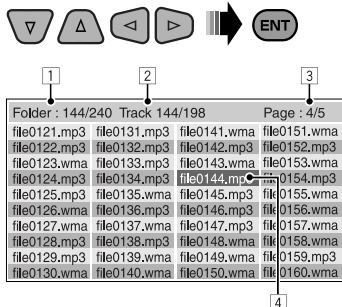

3 Select a track on the list.



- To go back to the folder list, press RETURN.

- 1 Current folder number/total folder number
- 2 Current track number/total number of tracks in the current folder
- 3 Current page/total number of the pages included in the list
- 4 Current folder/track (highlighted bar)

Using Dual Display

While Dual Zone is on, the main source (other than “USB”) and “DISC” can be displayed at the same time.

- Dual Display works while watching a playback picture on the external monitor.

Preparation:

Make sure <On> is selected for <Dual Display>.

(🔍 15)

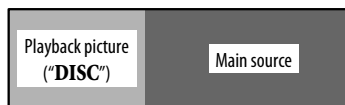

To deactivate, select <Off> for <Dual Display>.

USB operations

You can connect a USB mass storage class device such as a USB memory, Digital Audio Player, portable HDD, etc. to the unit.

- You can also connect the iPod/iPhone to the USB terminal of the unit. For details of the operations,  49.

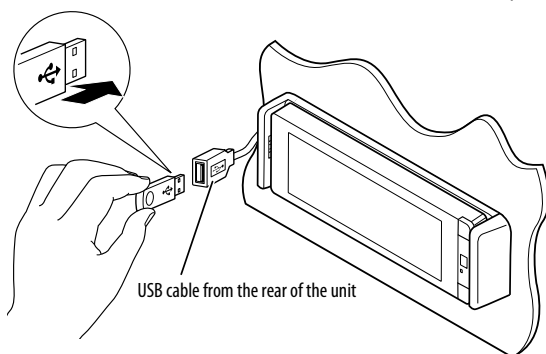

The source changes to “**USB**” and playback starts.

This unit can play JPEG/MPEG1/MPEG2*1/MP3/WMA/WAV/AAC*2 files stored in USB mass storage class device.



- You can operate the USB device in the same way you operate the files on discs. ( 35 – 41)
- You cannot select “**USB**” when Dual Zone is in use.
- All tracks in the USB device will be played repeatedly until you change the source.

*1 Except for MPEG2 files recorded by JVC Everio camcorder (extension code <.mod>).

*2 This unit can play back AAC files encoded using iTunes. This unit cannot play back FairPlay-encrypted files.

Cautions:

- Avoid using the USB device if it might hinder your safety driving.
- Do not pull out and attach the USB device repeatedly while “Now Reading” is shown on the screen.
- Do not start the car engine if a USB device is connected.

- Stop playback before disconnecting a USB device.
- Electrostatic shock at connecting a USB device may cause abnormal playback of the device. In this case, disconnect the USB device then reset this unit and the USB device.
- This unit may not be able to play the files depending on the type of USB device.
- Operation and power supply may not work as intended for some USB devices.
- You cannot connect a computer to the USB () terminal of the unit.
- Make sure all important data has been backed up to avoid losing the data.
- Do not leave a USB device in the car, expose to direct sunlight, or high temperature to avoid deformation or cause damages to the device.
- Some USB devices may not work immediately after you turn on the power.
- For more details about USB operations,  60.

Using the Bluetooth® devices



Bluetooth is a short-range wireless radio communication technology for the mobile device such as mobile phones, portable PCs, and other devices. The Bluetooth devices can be connected without cables and communicate with each other.

- Refer to the list (included in the box) to see the countries where you may use the Bluetooth® function.

Bluetooth profile

This unit supports the following Bluetooth profiles;

- HFP (Hands-Free Profile) 1.5
- OPP (Object Push Profile) 1.1
- A2DP (Advanced Audio Distribution Profile) 1.2
- AVRCP (Audio/Video Remote Control Profile) 1.3

Connecting a new Bluetooth device

Connecting a Bluetooth device for the first time

When you connect a Bluetooth device to the unit for the first time, make pairing between the unit and the device. Pairing allows Bluetooth devices to communicate each other.

To make pairing, you may need to enter the PIN (Personal Identification Number) code of your Bluetooth device you want to connect.

- Once the connection is established, it is registered in the unit even if you reset the unit. Up to 5 devices can be registered in total.
- Only one device for Bluetooth phone and one for Bluetooth audio can be connected at a time.
- To use the Bluetooth function, you need to turn on Bluetooth function of the device.

Use <New Pairing> in <Bluetooth> menu to register and establish the connection with a new device.

( 30)

To connect/disconnect/delete a device, ( 30).

Bluetooth Information:

If you wish to receive more information about Bluetooth, visit the following JVC web site:

<<http://www.jvc.co.jp/english/car/>> (English website only)

Using the Bluetooth cellular phone

To make a call, use <Dial Menu>. (📞 29)

When a call comes in...

The source is changed to "Bluetooth" automatically.

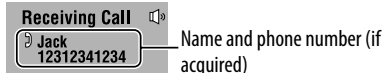

When <Auto Answer> is activated...

The unit answers the incoming call automatically.



When <Auto Answer> is deactivated...

To answer the incoming call

Touch the message displayed on the touch panel.

To end the call

Hold the message displayed on the touch panel.

- You can adjust the microphone volume, (🔊 32).

Answering a waiting call

If your cellular phone is equipped with the call waiting function, you can put the current call on hold and answer the waiting call.

Touch any button on the touch panel (except volume +/- buttons).

- To restore the on-hold call, touch any button on the touch panel (except volume +/- buttons) again.
- When you end one call, you can connect to the other.

Switching conversation media (the unit/cellular phone)

During a phone call conversation...

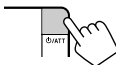

Each time you press the button, the conversation



Then, continue your conversation using the selected media.

When a Text message comes in...

If the cellular phone is compatible with Text message, the unit tells you a message has been received.



Receiving Message

To read a received message, operate the cellular phone after stopping the car in a safe place.

- You cannot read, edit, or send a message through the unit.

Continued on the next page

■ Presetting the phone numbers

You can preset up to 6 phone numbers.

- 1 Display <Redial>, <Received Calls>, <Phonebook>, or <Phone Number>. (🔍 29)

- 2 Select a telephone number to store.

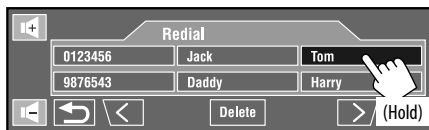

- 3 Select a preset number.

Now "Tom" is stored into preset no. 1.

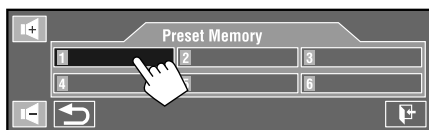

To call a preset number, 🔍 29.

Using the Bluetooth audio player



- 1 Touch [SRC], then select "Bluetooth."
- 2 Touch [▶/||] to start playback.

- [▶/||]: Starts playback.
- [▲/▼]: Selects group/folder.
- [◀/▶]: • Reverse/forward skip
• Reverse/forward search (Hold)
- [■]: Pauses.

- Some Bluetooth devices may not be controlled by the buttons.

- A Sound mode
- B Connected device type indication
- C Status of the device: Signal strength/Battery remainder (only when the information comes from the device)
- D Track no./Playing time (only for devices that support the function)
- E Tag data* (current track title/artist name/album title) if it is recorded (only for devices that support the function)

* "No Name" appears when the Tag data is not recorded or when the device does not support the function.

- To connect a new device, 🔍 30.
- To select the playback mode, 🔍 26.

Listening to the iPod/iPhone devices

You can connect the iPod/iPhone using the following cable or adapter:

To	Cable/adapter	To operate
Listen to the music	USB 2.0 cable (accessory of the iPod/iPhone) to the USB cable from the rear of the unit.	See "When connected with the USB cable" below.
	Interface Adapter for iPod, KS-PD100 (not supplied) to the CD changer jack on the rear of the unit.	See "When connected with the interface adapter" (🔍 50).
Watch the video	USB Audio and Video cable for iPod/iPhone, KS-U30 (not supplied) to the USB cable from the rear of the unit.*1	See "When connected with the USB cable" below.

When connected with the USB cable

The operations explained below are under "HEAD MODE."

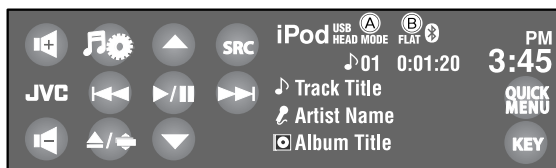

- The Artwork of the song is shown if the song has an Artwork data. (🔍 16)

1 Touch [SRC], then select "iPod" 📶.

Playback starts automatically.

- When you connect the iPod/iPhone to the USB terminal, "iPod USB" is selected as the source and playback starts automatically.
- To change the controlling unit, touch [QUICK MENU] then .

- **HEAD MODE:** Controls through this unit.
- **iPod MODE*1:** Controls through the connected iPod/iPhone.

2 Touch [◀◀] or [▶▶] to select a track/video.

- You cannot resume playback for video sources.

[▶/||]: Starts playback/pauses.

[▲/▼]:

- Moves to the previous/next item of a category.*2
- Enters <Search Mode> menu. (Hold) (🔍 28)

[◀◀/▶▶]:

- Reverse/forward skip*3
- Reverse /forward search (Hold)

Ⓐ The controlling unit for playback (🔍 16)

Ⓑ Sound mode

*1 Make sure <iPod(Off)> is selected for <AV Input> when using KS-U30 to connect. (🔍 19, 61)

*2 [▲/▼] may not function depending on how you select the current track/video.

*3 [◀◀/▶▶] functions otherwise under "iPod MODE."

- To select track/video from <Search Mode>, (🔍 28).
- To select the playback mode, (🔍 26).
- To change the play speed of the audiobooks, (🔍 26).
- You can also change the controlling unit in <iPod Control>. (🔍 16)

When connected with the interface adapter

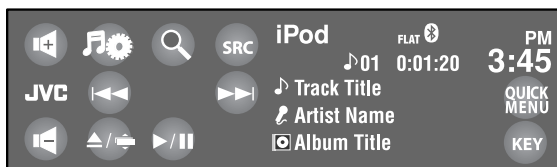

Preparation:

Make sure <iPod> is selected for <External Input>.

(🔍 19)

1 Touch [SRC], then select "iPod."

Playback starts automatically.

2 Touch [◀◀] or [▶▶] to select a track.

[🔍]: Enters player's menu.

[▶/||]: Starts playback/pauses.

[◀◀/▶▶]: • Reverse/forward skip

• Reverse /forward search (Hold)

■ Selecting a track from the player's menu

1 Touch [🔍] to enter the player's menu.

The SEARCH indicator lights up.

- This mode will be canceled if no operations are done for about 5 seconds.

2 Touch [◀◀] or [▶▶] to select the desired item.

- Skips 10 items at a time if there are more than 10 items. (Hold)

Playlists ↔ Artists ↔ Albums ↔
Songs ↔ Genres ↔ Composers ↔
(back to the beginning)

3 Touch [▶/||] to confirm the selection.

4 Repeat steps 2 and 3 to select a track.

- When a track is selected finally, playback starts.
- To return to the previous menu, touch [🔍].

To select the playback mode, 🔍 26.

Listening to the CD changer

It is recommended to use a JVC MP3-compatible CD changer with your unit.

- You can play only CDs (CD-DA) and MP3 discs.

Preparation:

Make sure <Changer> is selected for <External Input>. (🔍 19)

Ex.: While playing an MP3 disc



- 1 Touch [SRC], then select "CD-CH."
- 2 Touch [🎵⚙️].
- 3 Touch [List].
- 4 Select a disc to start playing.

- Ⓐ Disc no.
- Ⓑ Sound mode
- Ⓒ Folder no./Track no./Playing time
- Ⓓ Current folder name/current file name, or tag data (current track title/artist name/album title) if it is recorded

[◀◀ / ▶▶]: • Reverse/forward skip
• Reverse /forward search (Hold)

(MP3 only)

[▲ / ▼]: • Selects folder.
• Displays Disc List. (Hold)

- To select the playback mode, 🔍 26.
- To select an MP3 track from the Folder/Track List, 🔍 28.

Listening to the satellite radio

Before operating, connect either one of the following (not supplied) to the CD changer jack on the rear of this unit.

- **JVC SIRIUS satellite radio System**, SC-C1 and KS-SRA100, PnP, SC-VDOC1 and KS-SRA100, for listening to the SIRIUS Satellite radio.
- **XM satellite radio System**, JVC Smart Digital Adapter—XMDJVC100, CNP2000UC and CNPJVC1 for listening to the XM Satellite radio.

GCI (Global Control Information) update

- If channels are updated after subscription, updating starts automatically, and no sound can be heard:
 - For SIRIUS Satellite radio: “Channel is updating XX% completed” appears.
 - For XM Satellite radio: “UPDATING” appears.
- Update takes a few minutes to complete.
- Do not press any buttons or perform any operations until updating is completed.

For SIRIUS Radio

Activate your subscription after connection:

1 Turn on the power.

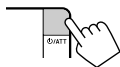

2 Touch [SRC], then select “SAT.”

The SIRIUS Satellite radio starts updating all the SIRIUS channels. (📺 “GCI update” above.)

- Once completed, SIRIUS Satellite radio tunes in to the preset channel, CH184.

3 Check your SIRIUS ID. (📺 18)

4 Contact SIRIUS on the internet at <<http://activate.siriusradio.com/>> to activate your subscription, or you can call SIRIUS toll-free at 1-888-539-SIRIUS (7474).

“Subscription updated Press any key to continue” appears once subscription has been completed.

For XM Radio

Activate your subscription after connection:

- Only Channel 0, 1, and 247 are available before activation.

1 Turn on the power.

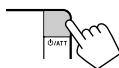

2 Touch [SRC], then select “SAT.”

XM Tuner* starts updating all the XM channels. “Channel 1” is tuned in automatically. (📺 “GCI update” above.)

3 Check your XM Satellite radio ID labelled on the casing of the XM Tuner, or tune in to “Channel 0.” (📺 53)

4 Contact XM Satellite radio on the internet at <<http://xmradio.com/activation/>> to activate your subscription, or you can call 1-800-XM-RADIO (1-800-967-2346).

Once completed, the unit tunes in to one of the available channels (Channel 4 or higher).

* XM Tuner: XMDirect™ Tuner Box or XMDirect2 Tuner System

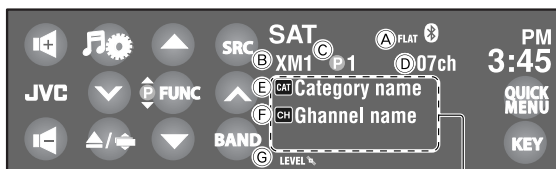

Touch to display the program information—song name/artist name (/composer name: only for SIRIUS).

- [**FUNC**]: Changes items to select with [▲ / ▼].
- **CAT**: Categories
 - **P**: Preset channels (📻 27)

- (A) Sound mode
- (B) Band
- (C) Preset number
- (D) Channel number
- (E) Category name
- (F) Channel name
- (G) Signal reception indicator

For SIRIUS Radio

- 1 Touch [**SRC**], then select “SAT.”
- 2 Touch [**BAND**]. → SR1 → SR2 → SR3
- 3 Touch [**FUNC**] to select **CAT**, then touch [▲] or [▼] to select a category.
 - To select a channel from all categories, select <All>.
- 4 Touch [▼] or [▲] to select a channel to listen to.
 - Holding [▼] or [▲] changes the channel rapidly.
 - While searching, invalid and unsubscribed channels are skipped.

You can display the Category List by holding [▲ / ▼].

- You can also display the program information by pressing DISP button on the remote controller.
- To store channels into memory, 📻 27.
- To select preset channel from the list, 📻 27.

For XM Radio

- 1 Touch [**SRC**], then select “SAT.”
- 2 Touch [**BAND**]. → XM1 → XM2 → XM3
- 3 Touch [**FUNC**] to select **CAT**, then touch [▲] or [▼] to select a category.
 - To select a channel from all categories (including non-categorized channels):
 - Skip this step.
 - Touch [**FUNC**] to select **CAT**.
- 4 Touch [▼] or [▲] to select a channel to listen to.
 - Holding [▼] or [▲] changes the channel rapidly.
 - While searching, invalid and unsubscribed channels are skipped.

Checking the XM Satellite radio ID Select Channel “0.”

The 8-digit (alphanumeric) ID number is displayed on the screen.

To cancel the ID number display, select any channel other than channel “0.”

Listening to the HD Radio™ Broadcast

Before operating, connect HD Radio tuner box, KT-HD300 (separately purchased) to the CD changer jack on the rear of the unit.

What is HD Radio Technology?

HD Radio Technology can deliver high-quality digital sound—AM digital will have FM-like quality (in stereo) and FM digital will have CD-like quality—with static-free and clear reception. Furthermore, stations can offer text and data, such as artist names and song titles.

- When the HD Radio tuner box is connected, it can also receive conventional analog broadcasts.
- Many HD Radio stations also offer more than one channel of programming. This service is called multicasting.
- To find HD Radio stations in your area, visit www.hdradio.com <<http://www.hdradio.com/>>.

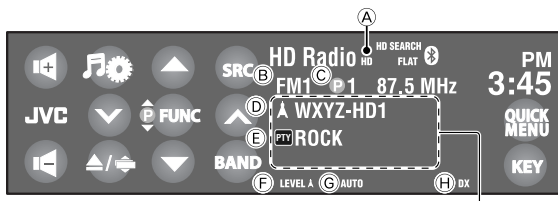

Touch to display the program information—song name/artist name/album title.

- [**FUNC**]: Changes items to select with [**▲**] / [**▼**].
- **CH**: Channels
 - **P**: Preset stations (**Q** 27)

- A** Flashes first then lights up when a digital audio broadcast is tuned in.
- B** Band
- C** Preset number
- D** Station Call Sign and channel number
- E** Program type
- F** Signal reception indicator
- G** HD Radio reception mode
- H** DX/Local indicator

Refer to page 33 for basic radio operations.

When receiving HD Radio Multicast channels...

- 1 Press [**▲**] or [**▼**] to select a desired channel. 
“LINKING” appears while linking to a multicast channel.

Searching for HD Radio stations only

- 1 Touch [**QUICK MENU**], then .
The HD SEARCH indicator appears.
- 2 Touch [**▼**] or [**▲**] to search for a station—Auto Search.

- You can also display the program information by pressing DISP button on the remote controller.
- To change the HD Radio Reception mode, see <**Blend Hold**>. (**Q** 25)
- To tune in only to FM stations with sufficient signal strength, see <**DX/Local**>. (**Q** 25)

Using other external components

AV-INPUT

You can connect an external component to the LINE IN/VIDEO IN plugs.



- 1 Touch [SRC], then select "AV-IN."
- 2 Turn on the connected component and start playing the source.

- (A) Sound mode
(B) Assigned title (📺 26)

While watching the playback picture:

If no operation is done for about 10 seconds, the operation buttons disappear. (📺 20)

Navigation screen

You can also connect a Navigation System to the VIDEO IN plug so that you can watch the navigation screen. It is always displayed regardless of the selected source.

Preparation:

Make sure <Navigation> is selected for <AV Input>. (📺 19)

- The aspect ratio of the navigation screen is fixed to <16:9 Full> regardless of the <Aspect> setting. (📺 15)

To display another screen

Using Dual Display, the navigation screen and playback picture can be displayed at the same time.

Select <On> for <Dual Display> (📺 15), then play back a disc. (📺 41)

When <Navigation> is selected for <AV Input> (📺 19)

- You can use the source "AV-IN" for listening to an audio source connected to the LINE IN plugs.

EXT-INPUT

You can connect an external component to the CD changer jack on the rear using the Line Input Adapter, KS-U57 (not supplied) or AUX Input Adapter, KS-U58 (not supplied).



- Ⓐ Sound mode
- Ⓑ Assigned title (🔍 26)

Preparation:

Make sure <External> is selected for <External Input>. (🔍 19)

- 1 Touch [SRC], then select "EXT-IN."
- 2 Turn on the connected component and start playing the source.

Maintenance

Caution on cleaning the unit

Do not use any solvent (for example, thinner, benzine, etc.), detergent, or insecticide. This may damage the monitor or the unit.

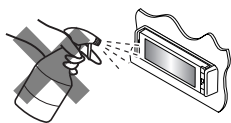

Recommended cleaning method:

Gently wipe the panel with a soft, dry cloth.

How to clean the connector

Frequent detachment will deteriorate the connectors. To minimize this possibility, periodically wipe the connectors with a cotton swab or cloth moistened with alcohol, being careful not to damage the connectors.

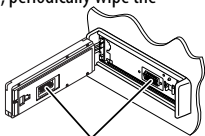

Connectors

Moisture condensation

Moisture may condense on the lens inside the unit in the following cases:

- After starting the heater in the car.
- If it becomes very humid inside the car.

Should this occur, the unit may malfunction. In this case, eject the disc and leave the unit turned on for a few hours until the moisture evaporates.

How to handle discs

When removing a disc from its case, press down the center holder of the case and lift the disc out, holding it by the edges.

- Always hold the disc by the edges.
- Do not touch its recording surface.

When storing a disc in its case, gently insert the disc around the center holder (with the printed surface facing up).



Center holder

- Make sure to store discs in their cases after use.

To keep discs clean

A dirty disc may not play correctly.

If a disc does become dirty, wipe it with a soft cloth in a straight line from center to edge.



- Do not use any solvents (for example, conventional record cleaner, spray, thinner, benzine, etc.) to clean discs.

To play new discs

New discs may have some rough spots around the inner and outer edges. If such a disc is used, this unit may reject the disc.



To remove these rough spots, rub the edges with a pencil or ball-point pen, etc.

Do not use the following discs:

Single CD—8 cm (3-3/16")
disc



Warped disc



Sticker and sticker residue



Stick-on label



Unusual shape



C-thru Disc (semi-transparent disc)



Transparent or semi-transparent parts on its recording area



More about this unit

■ Tuner (FM only)

Storing stations in memory

- When SSM is over, received stations are preset in no. 1 (lowest frequency) to no. 6 (highest frequency).

■ Disc

General

- In this manual, words “track” and “file” are interchangeably used.
- This unit can only play back audio CD (CD-DA) files if different type of audio files (MP3/WMA/WAV/AAC) are recorded on the same disc.
- This unit can display only one-byte characters. No other characters can be correctly displayed.

Inserting a disc

- When a disc is inserted upside down or has no playable files, “Cannot play this disc Check the disc” appears on the screen. Eject the disc.

Ejecting a disc

- If “No Disc” appears after removing a disc, insert a disc or select another playback source.
- If the ejected disc is not removed within 15 seconds, the disc is automatically inserted again into the loading slot to protect it from dust.

Playing Recordable/Rewritable discs

- This unit can recognize a total of 5 000 files and 250 folders (a maximum of 999 files per folder).
- Use only “finalized” discs.
- This unit can play back multi-session discs; however, unclosed sessions will be skipped while playing.
- This unit can recognize a total of 25 characters for file/folder names.
- Some discs or files may not be played back due to their characteristics or recording conditions.

Playing DVD-VR

- When selecting an item from the Playlist, the item is automatically played back repeatedly. To change to another item, select it from the Playlist.
- For details about DVD-VR format and playlist, refer to the instructions supplied with the recording equipment.

Original Program/Playlist screen

• Original Program

ORIGINAL PROGRAM				
No	Date	Ch	Time	Title
1	12/25/08	4ch	7:00pm	JVC DVD World 2008
2	01/17/09	8ch	10:30am	
3	01/22/09	8ch	5:00pm	Music Festival
4	01/26/09	L-1	1:00pm	children 001
5	02/20/09	4ch	10:00pm	
6	02/25/09	L-1	8:30am	children 002

• Playlist

PLAY LIST				
No	Date	Chap	Length	Title
1	01/25/09	1	1:03:16	My JVC World
2	02/17/09	5	1:35:25	
3	02/20/09	3	0:10:23	Favorite music
4	02/25/09	1	0:07:19	children001-002

- Original Program/Playlist number
- Recording date
- Recording source (TV station, the input terminal of the recording equipment, etc.)
- Start time of recording
- Title of the program/playlist*
- Highlight bar (current selection)
- Creating date of playlist
- Total number of chapters included in the playlist
- Playback time

* The title of the original program or playlist may not be displayed depending on the recording equipment.

■ File playback

Playing MPEG1/MPEG2 files

- This unit can play back MPEG1/MPEG2 files with the extension code <.mpg>, <.mpeg>, or <.mod>*.
* <.mod> is an extension code used for the MPEG2 files recorded by JVC Everio camcorders. The MPEG2 files with the <.mod> extension code cannot be played back when stored on a USB mass storage class device.
- The stream format should conform to MPEG system/program stream.
The file format should be MP@ML (Main Profile at Main Level)/SP@ML (Simple Profile at Main Level)/MP@LL (Main Profile at Low Level).
- Audio streams should conform to MPEG1 Audio Layer-2 or Dolby Digital.
- The maximum bit rate for video signals (average) is 4 Mbps.

Playing JPEG files

- This unit can play back JPEG files with the extension code <.jpg>, or <.jpeg>.
- This unit can play back JPEG files that are at 32 x 32 to 8 192 x 7 680 resolution. It may take time to display the file depending on its resolution.
- This unit can play back baseline JPEG files.
Progressive JPEG files or lossless JPEG files cannot be played.

Playing MP3/WMA/WAV/AAC files

- This unit can play back files with the extension code <.mp3>, <.wma>, <.wav>, or <.m4a> (regardless of the letter case—upper/lower).
- This unit can play back the files meeting the conditions below:
 - Bit rate:
MP3/WMA: 32 kbps — 320 kbps
AAC: 16 kbps — 320 kbps
 - Sampling frequency:
48 kHz, 44.1 kHz, 32 kHz (for MPEG1)
24 kHz, 22.05 kHz, 16 kHz (for MPEG2)
48 kHz, 44.1 kHz, 32 kHz, 22.05 kHz (for WMA)
44.1 kHz (for WAV)
48 kHz, 44.1 kHz (for AAC)

- This unit can show ID3 Tag Version 1.0/1.1/2.2/3/2.4 (for MP3).
- This unit can also show WAV/WMA Tag.
- This unit can play back files recorded in VBR (variable bit rate).
- Files recorded in VBR have a discrepancy in elapsed time indication.
- This unit cannot play back the following files:
 - MP3 files encoded with MP3i and MP3 PRO format.
 - MP3 files encoded with Layer 1/2.
 - WMA files encoded with lossless, professional, and voice format.
 - WMA files which are not based upon Windows Media® Audio.
 - WMA files copy-protected with DRM.
 - AAC files encoded by using any other application than iTunes.
 - AAC files copy-protected with FairPlay (except those stored on an iPod/iPhone).
 - Files which have the data such as AIFF, ATRAC3, etc.

Enjoying surround sounds

- If <Surround> is set to <On>, “MULTI” surround playback automatically starts for multi-channel encoded discs regardless of the <Surround Mode> setting.
- You cannot activate surround for MPEG multi-channel DVD Video and MPEG 2-channel sources.
If <Surround> is set to <On>, stereo sounds are emitted only through the front speakers. “FRONT 2ch” appears on the source information screen.
- When “FIX” appears on the source information screen, no sound comes out of the subwoofer.
- When <Auto> is selected, downsampling is performed for DVD Video (LPCM only) and DVD-VR (LPCM only).

■ USB

- If “No USB Device” appears after removing a device, reattach a device or select another playback source.
- When the USB device has no playable files, or has not been formatted correctly, “Cannot play this device Check the device” appears on the screen.
- This unit cannot recognize a USB device whose rating is other than 5 V and exceeds 500 mA.
- While playing from a USB device, the playback order may differ from other players.
- This unit may be unable to play back some USB devices or some files due to their characteristics or recording conditions.
- USB devices equipped with special functions such as data security functions cannot be used with the unit.
- Do not use a USB device with 2 or more partitions.
- Depending on the shape of the USB devices and connection ports, some USB devices may not be attached properly or the connection might be loose.
- When connecting a USB device, refer also to its instructions.
- Connect only one USB device to the unit at a time. Do not use a USB hub.
- This unit may not recognize a memory card inserted into a USB card reader.
- When connecting with a USB cable, use the USB 2.0 cable.
- This unit may not play back files in a USB device properly when using a USB extension cord.
- This unit cannot assure proper functions or supply power to all types of the devices.
- This unit can recognize a total of 5 000 files and 250 folders (a maximum of 999 files per folder).
- This unit can recognize a total of 25 characters for file/folder names.
- For MPEG1/MPEG2 files: The maximum bit rate for video signals (average) is 2 Mbps.

■ Bluetooth operations

General

- While driving, do not perform complicated operation such as dialing the numbers, using phone book, etc. When you perform these operations, stop your car in a safe place.
- Some Bluetooth devices may not be connected to this unit depending on the Bluetooth version of the device.
- This unit may not work for some Bluetooth devices.
- Connecting condition may vary depending on circumstances around you.
- When the unit is turned off, the device is disconnected.

Warning messages for Bluetooth operations

- **Connection Error:**
The device is registered but the connection has failed. Use <Phone Connect> or <Audio Connect> to connect the device again.  30)
- **Error:**
Try the operation again. If “Error” appears again, check if the device supports the function you have tried.
- **Please Wait...:**
The unit is preparing to use the Bluetooth function. If the message does not disappear, turn off and turn on the unit, then connect the device again (or reset the unit).

Icons for phone types

- These icons indicate the phone type set on the device.



: Cellular phone



: Household phone



: Office



: General



: Other than above

iPod/iPhone operations

- You can control the following types of iPod/iPhone:

(A) Connected with the USB cable:

- iPod with video (5th Generation)*1, *2, *3
- iPod classic*1, *2
- iPod nano *2, *3
- iPod nano (2nd Generation) *2
- iPod nano (3rd Generation)*1, *2
- iPod nano (4th Generation)*1, *2
- iPod touch*1, *2
- iPod touch(2nd Generation)*1, *2
- iPhone/iPhone 3G*1, *2

(B) Connected with the interface adapter:

- iPod with Click Wheel (4th Generation)
- iPod mini
- iPod photo
- iPod with video (5th Generation)
- iPod classic
- iPod nano
- iPod nano (2nd Generation)
- iPod nano (3rd Generation)
- iPod nano (4th Generation)*4

*1 To watch the video with its audio, connect the iPod/iPhone using USB Audio and Video cable (KS-U30, not supplied).

*2 "iPod MODE" is available,  49.

*3 To listen to the sound in "iPod MODE," connect the iPod/iPhone using USB Audio and Video cable (KS-U30, not supplied).

*4 It is not possible to charge the battery through this unit.

- If the iPod/iPhone does not play correctly, update your iPod/iPhone software to the latest version. For details about updating your iPod/iPhone, visit <<http://www.apple.com>>.
- When you turn on this unit, the iPod/iPhone is charged through the unit.
- The text information may not be displayed correctly.
- The text information scrolls on the monitor. This unit can display up to 40 characters when using the interface adapter and up to 128 characters when using the USB 2.0 cable or USB Audio and Video cable.

Notice:

When operating an iPod/iPhone, some operations may not be performed correctly or as intended. In this case, visit the following JVC web site: <<http://www.jvc.co.jp/english/car/>> (English website only)

For the USB connection:

When <Artwork> is set to <On>:

Do not press any buttons during the first 5 seconds or more of playing back any track containing an Artwork*. It takes 5 seconds or more to display an Artwork and no operations are available while loading it.

* The picture displayed on the screen of the iPod/iPhone while playing back a track

JVC bears no responsibility for any loss of data in an iPod/iPhone and USB mass storage class device while using this unit.

CD changer

- If you select a folder, which does not include any music files, on the list ( 29), you will hear a beep. Select another folder including music files.

Satellite radio operations

- To know more about SIRIUS Satellite radio or to sign up, visit <<http://www.sirius.com>>.
- For the latest channel listings and programming information, or to sign up for XM Satellite radio, visit <<http://www.xmradio.com>>.

HD Radio reception

- During SSM search, all stations including conventional FM/AM stations are searched and stored for the selected band.

Menu settings

- If you change the <**Amplifier Gain**> setting from <**High Power**> to <**Low Power**> while the volume level is set higher than "30," the unit automatically changes the volume level to "30."
- After you change any of <**Menu Language/Audio Language/Subtitle**> settings, turn off then on the power, and re-insert the disc (or insert another disc) so that your setting takes effect.
- When you select <**16:9**> for a picture whose aspect ratio is 4:3, the picture slightly changes due to the process for converting the picture width.
- Even if <**4:3 Pan Scan**> is selected, the screen size may become <**4:3 Letterbox**> for some discs.

Characters you can enter for titles

In addition to the roman alphabet (A – Z, a – z), you can use the following characters to assign titles. (🔍 26)

- When <**Русский**> is selected for <**Language**>. (🔍 15)

Upper and lower cases

А	Б	В	Г	Д	Е	Ж	З	И	Й	К	Л	М	Н
О	П	Р	С	Т	У	Ф	Х	Ц	Ч	Ш	Щ	Ъ	Ы
Ь	Э	Ю	Я	Ё	space								

а	б	в	г	д	е	ж	з	и	й	к	л	м	н
о	п	р	с	т	у	ф	х	ц	ч	ш	щ	ъ	ы
ь	э	ю	я	ё	space								

Numbers and symbols

0	1	2	3	4	5	6	7	8	9	!	"	#	\$
%	&	'	()	*	+	,	-	.	/	:	;	<
=	>	?	@	_	`	~	¡	¢	£	€	α	space	

- When any language other than <**Русский**> is selected for <**Language**>. (🔍 15)

Upper and lower cases

Á	À	Â	Ã	Ä	Å	Æ	Œ	Č	Ć	É	Ê	Ë	È
É	Ğ	Í	Ì	Î	Ï	Ñ	Ŋ	Ó	Ô	Õ	Ö	Ø	Ř
Ř	Š	Ś	Ş	Ú	Û	Ü	Ý	Ž	Ž	ß	Ɔ	Ɔ	Ɔ
Đ	Ɔ	Ɔ	Ɔ	Ɔ	Ɔ	Ɔ	Ɔ	Ɔ	Ɔ	Ɔ	Ɔ	Ɔ	Ɔ

á	à	â	ã	ä	å	æ	œ	č	ć	é	ê	ë	è
é	ğ	í	ì	î	ï	ñ	ŋ	ó	ô	õ	ö	ø	ř
ř	š	ś	ş	ú	û	ü	ý	ž	ž	ß	Ɔ	Ɔ	Ɔ
đ	Ɔ	Ɔ	Ɔ	Ɔ	Ɔ	Ɔ	Ɔ	Ɔ	Ɔ	Ɔ	Ɔ	Ɔ	Ɔ

Numbers and symbols

0	1	2	3	4	5	6	7	8	9	!	"	#	\$
%	&	'	()	*	+	,	-	.	/	:	;	<
=	>	?	@	_	`	~	¡	¢	£	€	α	space	

Language codes (for DVD language selection)

Code	Language	Code	Language	Code	Language	Code	Language	Code	Language
AA	Afar	FA	Persian	KK	Kazakh	NO	Norwegian	ST	Sesotho
AB	Abkhazian	FI	Finnish	KL	Greenlandic	OC	Occitan	SU	Sundanese
AF	Afrikaans	FJ	Fiji	KM	Cambodian	OM	(Afan) Oromo	SW	Swahili
AM	Ameharic	FO	Faroese	KN	Kannada	OR	Oriya	TA	Tamil
AR	Arabic	FY	Frisian	KO	Korean (KOR)	PA	Panjabi	TE	Telugu
AS	Assamese	GA	Irish	KS	Kashmiri	PL	Polish	TG	Tajik
AY	Aymara	GD	Scots Gaelic	KU	Kurdish	PS	Pashto, Pushto	TH	Thai
AZ	Azerbaijani	GL	Galician	KY	Kirghiz	QU	Quechua	TI	Tigrinya
BA	Bashkir	GN	Guarani	LA	Latin	RM	Rhaeto-Romance	TK	Turkmen
BE	Byelorussian	GU	Gujarati	LN	Lingala	RN	Kirundi	TL	Tagalog
BG	Bulgarian	HA	Hausa	LO	Laothian	RO	Rumanian	TN	Setswana
BH	Bihari	HI	Hindi	LT	Lithuanian	RW	Kinyarwanda	TO	Tonga
BI	Bislama	HR	Croatian	LV	Latvian, Lettish	SA	Sanskrit	TR	Turkish
BN	Bengali, Bangla	HU	Hungarian	MG	Malagasy	SD	Sindhi	TS	Tsonga
BO	Tibetan	HY	Armenian	MI	Maori	SG	Sangho	TT	Tatar
BR	Breton	IA	Interlingua	MK	Macedonian	SH	Serbo-Croatian	TW	Twi
CA	Catalan	IE	Interlingue	ML	Malayalam	SI	Singhalese	UK	Ukrainian
CO	Corsican	IK	Inupiak	MN	Mongolian	SK	Slovak	UR	Urdu
CS	Czech	IN	Indonesian	MO	Moldavian	SL	Slovenian	UZ	Uzbek
CY	Welsh	IS	Icelandic	MR	Marathi	SM	Samoan	VI	Vietnamese
DZ	Bhutani	IW	Hebrew	MS	Malay (MAY)	SN	Shona	VO	Volapuk
EL	Greek	JA	Japanese	MT	Maltese	SO	Somali	WO	Wolof
EO	Esperanto	JI	Yiddish	MY	Burmese	SQ	Albanian	XH	Xhosa
ET	Estonian	JW	Javanese	NA	Nauru	SR	Serbian	YO	Yoruba
EU	Basque	KA	Georgian	NE	Nepali	SS	Siswati	ZU	Zulu

About sounds reproduced through the rear terminals

- Speaker out/analog discrete output—LINE OUT (FRONT/REAR)/CENTER OUT/SUBWOOFER OUT: Multi-channel signals are emitted for a multi-channel encoded software. (When Dual Zone is activated, the same signal emitted through 2nd AUDIO OUT plugs are emitted for the main source “**DISC.**”)
- 2nd AUDIO OUT: 2-channel signal is emitted when Dual Zone is activated. When playing a multi-channel encoded disc, multi-channel signals are downmixed.

- Manufactured under license from Dolby Laboratories. Dolby, Pro Logic, and the double-D symbol are trademarks of Dolby Laboratories.
- “DVD Logo” is a trademark of DVD Format/Logo Licensing Corporation registered in the US, Japan and other countries.
- HD Radio™ and the HD Radio Ready logo are proprietary trademarks of iBiquity Digital Corp.
- “SIRIUS” and the SIRIUS dog logo are registered trademarks of SIRIUS Satellite Radio Inc.
- XM and its corresponding logos are registered trademarks of XM Satellite Radio Inc.
- “SAT Radio,” the SAT Radio logo and all related marks are trademarks of SIRIUS Satellite Radio Inc., and XM Satellite Radio, Inc.
- Microsoft and Windows Media are either registered trademarks or trademarks of Microsoft Corporation in the United States and/or other countries.
- The Bluetooth word mark and logos are owned by the Bluetooth SIG, Inc. and any use of such marks by Victor Company of Japan, Limited (JVC) is under license. Other trademarks and trade names are those of their respective owners.
- “Made for iPod” means that an electronic accessory has been designed to connect specifically to iPod and has been certified by the developer to meet Apple performance standards.
- “Works with iPhone” means that an electronic accessory has been designed to connect specifically to iPhone and has been certified by the developer to meet Apple performance standards.
- Apple is not responsible for the operation of this device or its compliance with safety and regulatory standards.
- iPod and iTunes are trademarks of Apple Inc., registered in the U.S. and other countries.
- iPhone is a trademark of Apple Inc.
- This product incorporates copyright protection technology that is protected by U.S. patents and other intellectual property rights. Use of this copyright protection technology must be authorized by Macrovision, and is intended for home and other limited viewing uses only unless otherwise authorized by Macrovision. Reverse engineering or disassembly is prohibited.

Troubleshooting

What appears to be trouble is not always serious. Check the following points before calling a service center.

- For operations with the external components, refer also to the instructions supplied with the adapters used for the connections (as well as the instructions supplied with the external components).
- Messages (enclosed in “ ”) in the tables below are shown in the language selected on <Language>. (🔍 15)
Messages described here are in the language of this manual.

	Symptom	Remedy/Cause
General	• No sound comes out of the speakers.	<ul style="list-style-type: none"> • Adjust the volume to the optimum level. • Check the cords and connections. • DTS sound cannot be reproduced through any terminals (Speaker out/LINE OUT).
	• No sound comes out of the center speaker.	<ul style="list-style-type: none"> • Center speaker is not activated. (🔍 17) Once you have reset the unit, make sure to activate the speaker again. • Center speaker is used only for surround playback. No sound comes out for stereo playback.
	• The screen is not clear and legible.	Sunshine from the windshield may cause this symptom. Adjust <Bright>. (🔍 14)
	• “Mecha Error Push Reset” appears on the screen, and the panel does not move.	Reset the unit. (🔍 3)
	• “No Signal” appears.	<ul style="list-style-type: none"> • Change the source. • Start the playback on the external component connected to VIDEO IN plug. • Check the cords and connections. • Signal input is too weak.
	• ⏻/ATT button on the monitor panel does not work.	When the monitor panel is open, the button does not function.
	• The unit does not work at all.	Reset the unit. (🔍 3)
	• The remote controller does not work.	Deactivate Dual Zone. (🔍 41) (While Dual Zone is activated, the remote controller only functions for operating the DVD/CD player.)
	<ul style="list-style-type: none"> • The touch panel does not respond properly. • <Monitor/Sensor> does not work properly. 	<ul style="list-style-type: none"> • Keep your hands and the touch panel clean and dry. • Eliminate static electricity and do not place conductors or any materials generating static electricity near the unit. • Leave the unit until the temperature becomes stable in the car. • A rubber mat on the floor may cause this symptom. In this case, do not use the rubber mat.

	Symptom	Remedy/Cause
Tuner	• SSM automatic presetting does not work.	Store stations manually. (🔍 27)
	• Static noise while listening to the radio.	Connect the antenna firmly.
Disc in general	• Disc can be neither recognized nor played back.	Eject the disc forcibly. (🔍 34)
	• Disc cannot be ejected.	Unlock the disc. (🔍 34)
	• Recordable/Rewritable discs cannot be played back.	• Insert a finalized disc.
	• Tracks on the Recordable/Rewritable discs cannot be skipped.	• Finalize the discs with the component which you used for recording.
	• Playback does not start.	• Insert the disc correctly again.
		• The format of files is not supported by the unit.
	• The playback picture is not clear and legible.	Adjust items in <Picture Adjust> menu. (🔍 14)
	• Sound and pictures are sometimes interrupted or distorted.	• Stop playback while driving on rough roads.
		• Change the disc.
	• No playback picture is shown and "Parking Brake" appears on the screen, even when the parking brake is engaged.	Parking brake lead is not connected properly. See Installation/Connection Manual.
• No picture appears on the external monitor.	• Connect the video cord correctly.	
	• Select the correct input on the external monitor.	
• "Eject Error" or "Loading Error" appears on the screen.	• Change the source.	
	• Change the disc.	
• "Region code error" appears on the screen when you insert a DVD Video.	Region code is not correct. (🔍 4)	

	Symptom	Remedy/Cause
MPEG1/MPEG2/MP3/WMA/WAV/AAC	• Disc cannot be played back.	<ul style="list-style-type: none"> • Change the disc. • Record the tracks using a compliant application on the appropriate discs. (📁 4) • Add appropriate extension codes to the file names.
	• Noise is generated.	The track played back is not a playable file format. Skip to another file.
	• Tracks are not played back as you have intended them to play.	Playback order may differ from the one played back using other players.
	• Elapsed playing time is not correct.	This sometimes occurs during playback. This is caused by how the tracks are recorded.
	• “Not Support” appears on the screen and track skips.	The track is unplayable.
USB	• Noise is generated.	The track played back is not a playable file format. Skip to another file.
	• Tracks cannot play back as you have intended them to play.	Playback order may differ from the one played back using other players.
	• “Now Reading...” keeps flashing on the screen.	<ul style="list-style-type: none"> • Readout time varies depending on the USB device. • Do not use too many hierarchy and folders. • Turn off the power and on again.
	• Correct characters are not displayed (e.g. album name).	For available characters, 📁 62.
	• While playing a track, sound is sometimes interrupted.	The tracks are not properly copied into the USB device. Copy tracks again, and try again.
Bluetooth	• Bluetooth device does not detect the unit.	<ul style="list-style-type: none"> • Search from the Bluetooth device again. • Reset the unit. While “Open...” is shown on the screen, search from the Bluetooth device again.
	• The unit does not make pairing with the Bluetooth device.	Enter the same PIN code for both the unit and target device. If the PIN code of the device is not indicated on its instructions, try “0000” or “1234.”
	• Echo or noise occurs.	Adjust the microphone position.

Continued on the next page

	Symptom	Remedy/Cause
Bluetooth	• Phone sound quality is poor.	<ul style="list-style-type: none"> • Reduce the distance between the unit and the Bluetooth cellular phone. • Move the car to place where you can get a better signal reception.
	• The sound is interrupted or skipped while using a Bluetooth audio player.	<ul style="list-style-type: none"> • Reduce the distance between the unit and the Bluetooth audio player. • Disconnect the device connected for Bluetooth phone. • Turn off, then turn on the unit. • (When the sound is not yet restored) connect the player again.
	• The connected audio player cannot be controlled.	Check whether the connected audio player supports AVRCP (Audio Video Remote Control Profile).
	• The unit does not response when you tried to copy the phone book to the unit.	You may have tried to copy the same entries (as stored) to the unit.
	• “No Audio Device” appears on the screen.	Connect this unit and the Bluetooth audio player correctly.
	• “No Voice Device” appears on the screen.	The connected cellular phone does not have the voice recognition system.
	iPod/iPhone	• The iPod/iPhone does not turn on or does not work.
• Sound is distorted.		Deactivate the equalizer either on this unit or the iPod/iPhone.
• Playback stops.		The headphones are disconnected during playback. Restart playback.
• “Cannot play this device Check the device” appears on the screen.		No tracks are stored. Import tracks to the iPod/iPhone.
• No operations are available when playing back a track containing Artwork.		Operate the unit after the Artwork is loaded. (📖 16, 61)
• “Restricted Device” appears on the screen.		Check whether the connected iPod/iPhone is compatible with this unit. (📖 61)

		Symptom	Remedy/Cause
iPod	Only when connecting with the interface adapter	• “Disconnect” appears on the screen.	Check the connection.
		• “Reset01” – “Reset07” appears on the screen.	Disconnect the adapter from both this unit and iPod. Then, connect them again.
		• “Reset08” appears on the screen.	Check the connection between the adapter and this unit.
		• The control of iPod does not work after disconnecting from this unit.	Reset the iPod.
CD changer		• “No Disc” appears on the screen.	Insert a disc into the magazine.
		• “No Magazine” appears on the screen.	Insert the magazine.
		• “Cannot play this disc Check the disc” appears on the screen.	Current disc does not include playable files. Replace the disc with one including playable files.
		• “Reset08” appears on the screen.	Connect this unit and the CD changer correctly and press the reset button of the CD changer.
		• “Reset01” – “Reset07” appears on the screen.	Press the reset button of the CD changer.
		• The CD changer does not work at all.	Reset the unit. (🔍 3)
Satellite radio		• “CALL 1-888-539-SIRIUS TO SUBSCRIBE” appears on the screen.	Starts subscribing SIRIUS Satellite radio. (🔍 52)
		• “Acquiring Signal” or “NO SIGNAL” appears on the screen.	Move to an area with stronger signals.
		• “No Antenna” or “ANTENNA” appears on the screen.	Connect the antenna firmly.
		• “No CH” appears on the screen for about 5 seconds, then returns to the previous display when listening to the SIRIUS Satellite radio.	No broadcast on the selected channel. Select another channel or continue listening to the previous channel.
		• “CH—” appears on the screen for about 2 seconds, then returns to the previous channel while listening to the XM Satellite radio.	Selected channel is no longer available or is unauthorized. Select another channel or continue listening to the previous channel.
		• “NO NAME” appears on the screen.	No text information for the selected channel.
		• “UPDATING” appears on the screen and no sound can be heard.	The receiver is updating the channel information and it takes a few minutes to complete.

Continued on the next page

	Symptom	Remedy/Cause
Satellite radio	• "OFF AIR" appears on the screen while listening to the XM Satellite radio.	Selected channel is not broadcasting at this time. Select another channel or continue listening to the previous channel.
	• "LOADING" appears on the screen while listening to the XM Satellite radio.	The unit is loading the channel information and audio. Text information is temporarily unavailable
	• "Reset08" appears on the screen.	Reconnect this unit and the Satellite radio correctly and reset the unit.
	• Satellite radio does not work at all.	Reconnect the Satellite radio after a few seconds.
HD Radio reception	• Sound quality changes when receiving HD Radio stations.	Fix the reception mode either to <Digital> or <Analog>. (🔍 25)
	• No sound can be heard.	<ul style="list-style-type: none"> • <Analog> is selected when receiving all digital broadcast of HD Radio station. Select <Digital> or <Auto>. (🔍 25) • <Digital> is selected when receiving weak digital signals or receiving conventional radio broadcast. Select <Analog> or <Auto>. (🔍 25)
	• "Reset08" appears on the screen.	Reconnect this unit and the HD Radio tuner box correctly, then reset the unit.
AV-IN	• No picture appears on the screen.	<ul style="list-style-type: none"> • Turn on the video component if it is not on. • Connect the video component correctly.
	• Playback picture is not clear and legible.	Adjust items in <Picture Adjust> menu. (🔍 14)

Specifications

AMPLIFIER	Power Output	20 W RMS × 4 Channels at 4 Ω and ≤ 1% THD+N		
	Signal-to-Noise Ratio	80 dBA (reference: 1 W into 4 Ω)		
	Load Impedance	4 Ω (4 Ω to 8 Ω allowance)		
	Equalizer Control Range	Frequencies	60 Hz, 150 Hz, 400 Hz, 1 kHz, 2.5 kHz, 6.3 kHz, 15 kHz	
		Level	±10 dB	
	Audio Output Level LINE OUT (FRONT, REAR), CENTER OUT, SUBWOOFER OUT	Line-Out Level/Impedance	5 V/20 kΩ load (full scale)	
		Output Impedance	1 kΩ	
	Color System	NTSC		
	Video Output (composite)	1 Vp-p/75 Ω		
	Other Terminals	Input	LINE IN, VIDEO IN, USB input, Antenna input	
Output		2nd AUDIO OUT		
Others		CD changer, OE REMOTE, MIC IN		
FM/AM TUNER	Frequency Range	FM	with channel interval set to 100 kHz or 200 kHz	87.5 MHz to 107.9 MHz
			with channel interval set to 50 kHz	87.5 MHz to 108.0 MHz
		AM	with channel interval set to 10 kHz	530 kHz to 1 710 kHz
			with channel interval set to 9 kHz	531 kHz to 1 602 kHz
	FM Tuner	Usable Sensitivity	9.3 dBf (0.8 μV/75 Ω)	
		50 dB Quieting Sensitivity	16.3 dBf (1.8 μV/75 Ω)	
		Alternate Channel Selectivity (400 kHz)	65 dB	
		Frequency Response	40 Hz to 15 000 Hz	
Stereo Separation		40 dB		
AM Tuner	Sensitivity/Selectivity	20 μV/40 dB		
DVD/CD	Signal Detection System	Non-contact optical pickup (semiconductor laser)		
	Frequency Response	DVD, fs=48 kHz	16 Hz to 22 000 Hz	
		DVD, fs=96 kHz	16 Hz to 44 000 Hz	
		VCD/CD	16 Hz to 20 000 Hz	
	Dynamic Range	93 dB		
	Signal-to-Noise Ratio	95 dB		
Wow and Flutter	Less than measurable limit			

USB	USB Standards	USB 2.0 Full Speed		
	Data Transfer Rate	Full Speed	Maximum 12 Mbps	
		Low Speed	Maximum 1.5 Mbps	
	Compatible Device	Mass storage class		
	Compatible File System	FAT 32/16/12		
Max. Current	DC 5 V --- 500 mA			
BLUETOOTH	Version	Bluetooth 1.2 certified		
	Output Power	+4 dBm Max. (Power class 2)		
	Service Area	Within 10 m (10.9 yd)		
	Profile	HFP (Hands-Free Profile) 1.5 OPP (Object Push Profile) 1.1 A2DP (Advanced Audio Distribution Profile) 1.2 AVRCP (Audio/Video Remote Control Profile) 1.3		
MONITOR	Screen Size	5.4 inch wide liquid crystal display		
	Number of Pixel	576 000 pixels: 800 (horizontal) × 3 (RGB) × 240 (vertical)		
	Drive Method	TFT (Thin Film Transistor) active matrix format		
	Color System	PAL/NTSC		
	Aspect Ratio	3.32:1 (Super wide)		
GENERAL	Power Requirement	Operating Voltage	DC 14.4 V (11 V to 16 V allowance)	
	Grounding System	Negative ground		
	Allowable Storage Temperature	-10°C to +60°C (14°F to 140°F)		
	Allowable Operating Temperature	0°C to +40°C (32°F to 104°F)		
	Dimensions (W × H × D)	Installation Size (approx.)	182 mm × 52 mm × 160 mm (7-3/16" × 2-1/16" × 6-5/16")	
		Panel Size (approx.)	188 mm × 58 mm × 12 mm (7-7/16" × 2-5/16" × 1/2")	
	Mass (approx.)	2.2 kg (4.9 lbs) (excluding the accessories)		

Design and specifications are subject to change without notice.

If a kit is necessary for your car, consult your telephone directory for the nearest car audio speciality shop.

Operation index

General

AV Menu	12 – 32
Capture	13
Clock	11, 15
Detach/attach the monitor panel	5
Demonstration	11, 13
Quick Menu	7
Remote controller	8, 37, 38
Reset	3, 5
Source	7
Touch panel	5, 6
Volume	5, 6

Tuner

Assign title	26
Auto/manual search	33
Improve FM reception	25
Listen to the radio	33
Preset stations	27, 33
Store stations (automatically/manually)	25, 27

Disc

Disc Surround	21
Display information	35
Dual Display	15, 41, 44
Dual Zone operation	41
Eject	6, 34
Lock/unlock disc	34
Open/close	6, 34
OSD	39, 40
PBC playback	39
Playable disc type	4
Repeat/random play	26
Search/skip	35, 36, 37, 38
Select a title/program/playlist	35, 37, 58
Select a track/folder	28, 35, 37, 38
Start/stop/pause/resume playback	35, 36, 37, 38

USB

Attach/detach	45
Repeat/random play	26
Select a track/folder	28, 37, 38

Bluetooth

Answer/end call	31, 47
Connect/disconnect/delete	30, 46
Make a call	29
Play back an audio player	48
Preset phone number	48

iPod

Audiobooks	26
Connecting method	49
Controlling unit	16, 49
Repeat/random play	26
Select a track/video	28, 49, 50
Start/pause playback	49, 50
Supported iPod/iPhone	61

CD changer

Repeat/random play	26
Select a track/folder/disc	28, 51
Start playback	51

Satellite radio

Activate subscription	52
Listen to a channel	53
Store channels	27
Preset channel	27

HD Radio

Listen to a channel	54
Change the reception mode	25

External component

AV-INPUT	19, 55
EXT-INPUT	19, 56
Dual Display	15, 55

Muchas gracias por la compra de un producto JVC.

Como primer paso, por favor lea detenidamente este manual para comprender a fondo todas las instrucciones y obtener un máximo disfrute de esta unidad.

IMPORTANTE PARA PRODUCTOS LÁSER

1. PRODUCTO LÁSER CLASE 1

2. PRECAUCIÓN: No abra la tapa superior. En el interior de la

unidad no hay piezas que pueda reparar el usuario; encargue el servicio a personal técnico cualificado.

3. PRECAUCIÓN: (EE.UU.) Radiación láser de clase II visible y/o invisible, cuando está abierto. No mire fijamente el haz. (Para Canadá) Radiación láser de clase 1M visible y/o invisible cuando ésta abierto. No mirar directamente con instrumental óptico.

4. REPRODUCCIÓN DE LA ETIQUETA: ETIQUETA DE PRECAUCIÓN, COLOCADA EN EL EXTERIOR DE LA UNIDAD.

CAUTION VISIBLE AND/OR INVISIBLE CLASS 1M LASER RADIATION WHEN OPEN. DO NOT VIEW DIRECTLY WITH OPTICAL INSTRUMENTS. IEC00205-1:2001 (ENG)	ATTENTION RAYONNEMENT LASER DE CLASSE 1M INVISIBLE DE CLASSE 1M UNE FOIS OUVERT. NE PAS REGARDER DIRECTEMENT AVEC DES INSTRUMENTS OPTIQUES. (FRA)	AVISO RADIACION LASER DE CLASE 1M VISIBLE Y/O INVISIBLE CUANDO ESTA ABIERTO. NO MIRAR DIRECTAMENTE CON INSTRUMENTAL OPTICO. (ESP)	VARNING SYNLIG OCH/ELLER OSYNLIG LASERSTRÅLNING, KLASS 1M, NÄR DENNA DEL ÄR ÖPPNAD. BETRÄKTA EJ STRÅLEN MED OPTISKA INSTRUMENT. (SWE)	注意 レーザー光線が 放射されます。 光学望遠鏡や顕微鏡 を使用して直接 見ないでください。 (JPN)	CAUTION VISIBLE AND/OR INVISIBLE CLASS II LASER RADIATION WHEN OPEN. DO NOT STARE INTO BEAM. FED 21 CFR (ENG) LV44609-005A
--------------------------------------------------------------------------------------------------------------------------------------------------------------------------	-------------------------------------------------------------------------------------------------------------------------------------------------------------------------------------	---------------------------------------------------------------------------------------------------------------------------------------------------------------------	-------------------------------------------------------------------------------------------------------------------------------------------------------------------------	-------------------------------------------------------------------------------	-----------------------------------------------------------------------------------------------------------------------------------------------------------

IMPORTANTE (EE.UU.)

Este equipo se ha sometido a todo tipo de pruebas y cumple con las normas establecidas para dispositivos de Clase B, de conformidad con la Parte 15 de las reglas de la FCC (Comisión Federal de Comunicaciones). Estas reglas están diseñadas para asegurar una protección razonable contra este tipo de interferencias en las instalaciones residenciales. Este equipo genera y utiliza energía de radiofrecuencia. Si no se instala y utiliza debidamente, es decir, conforme a las instrucciones, podrían producirse interferencias en radiocomunicaciones. Sin embargo, no se garantiza que estas interferencias no se produzcan en una instalación determinada. Si este equipo ocasiona interferencias en la recepción de radio o televisión, lo cual puede comprobarse mediante la conexión o desconexión del equipo, el problema podrá corregirse mediante una o una combinación de las siguientes medidas:

- Reoriente la antena receptora o cámbiela de lugar.
- Aumente la separación entre el equipo y el aparato receptor.
- Enchufe el equipo a una toma de corriente situada en un circuito distinto del aparato receptor.
- Consulte a su distribuidor o a un técnico experto en radio/televisión.

Precaución:

Los cambios o modificaciones no aprobados por JVC pueden anular la autoridad del usuario para operar el equipo.

ADVERTENCIAS:

(Para evitar daños y accidentes)

- NO instale ningún receptor o tienda ningún cable en una ubicación donde;
 - puede obstaculizar las maniobras del volante de dirección y de la palanca de cambios.
 - puede obstaculizar la operación de los dispositivos de seguridad, como por ejemplo, bolsas de aire.
 - donde pueda obstruir la visibilidad.
- NO opere la unidad mientras maneja. Si es necesario operar la unidad mientras maneja, asegúrese de mirar atentamente en todas las direcciones.
- El conductor no debe mirar el monitor mientras conduce.
- El conductor no deberá ponerse los auriculares mientras conduce.
- Altos niveles de presión sonora de los auriculares o audífonos puede causar sordera cuando se escucha a través de los auriculares o audífonos utilizando la Zona Dual.

Precauciones sobre el monitor:

- El monitor incorporado a esta unidad ha sido fabricado con tecnología de alta precisión, pero puede contener algunos puntos inefectivos. Estos es inevitable y no es ningún signo de anomalía.
- No exponga el monitor a la luz directa del sol.
- No opere el panel táctil utilizando un bolígrafo o una herramienta similar puntiaguda. Toque los botones del panel táctil directamente con su dedo (sáquese el guante, si lo tiene puesto).
- Cuando la temperatura sea muy baja o muy alta...
 - Ocurren cambios químicos en el interior, produciendo un mal funcionamiento.
 - Puede suceder que las imágenes no aparezcan claramente o que se muevan con lentitud. En tales entornos, puede suceder que las imágenes no estén sincronizadas con el sonido, o que la calidad del sonido se deteriore.
- Después de visualizar una cierta imagen en el monitor durante un lapso prolongado, puede quedar una imagen residual en la pantalla. Esto no es ningún signo de anomalía. Apague la unidad o visualice otra imagen.

Cómo leer este manual:

- < > indica las diversas pantallas/menús/operaciones/ajustes que aparecen en el panel táctil.
- [] indica los botones del panel táctil.
- (Q número de página) indica el número de página de referencia para los temas/operaciones/ajustes relacionados.
- **Índice de operaciones:** Para localizar fácilmente las operaciones/funciones deseadas. (Q 73)
- **Idioma para las indicaciones:** En este manual, se utilizan indicaciones en inglés para las explicaciones. Puede seleccionar el idioma de indicación en <Language>. (Q 15)

Cómo reposicionar su unidad



- También se borrarán los ajustes preestablecidos realizados por usted (excepto los dispositivos Bluetooth registrados, Q 32)

Para forzar la expulsión de un disco, Q 34.

Para fines de seguridad...

- No eleve demasiado el nivel de volumen, ya que bloqueará los sonidos exteriores dificultando la conducción pudiendo provocar también, pérdida de audición.
- Detenga el automóvil antes de efectuar cualquier operación complicada.

Temperatura dentro del automóvil...

Si ha dejado el automóvil estacionado durante largo tiempo en un sitio cálido o frío, no opere la unidad hasta que se normalice la temperatura del habitáculo.



[Sólo Unión Europea]

CONTENIDO

Cómo leer este manual	3
Cómo reposicionar su unidad	3

INTRODUCCIÓN

Tipo de disco reproducible	4
Operaciones básicas	5
• Uso del panel del monitor/panel táctil.....	5
• Uso del control remoto (RM-RK252)	8
Preparativos.....	11

MENÚ AV

Detalles del menú AV	12
----------------------------	----

OPERACIONES

Para escuchar la radio	33
Operaciones de los discos	34
• Botones de operación e información en el panel táctil.....	35
• Operaciones utilizando el control remoto (RM-RK252).....	37
• Uso de pantallas divididas—Pantalla dual ...	41
Operaciones de Zona Dual	41
Operaciones de USB	45

DISPOSITIVOS EXTERNOS

Uso de dispositivos Bluetooth®	46
• Conexión de un nuevo dispositivo Bluetooth...	46
• Usar el teléfono celular Bluetooth.....	47
• Uso del reproductor de audio Bluetooth	48
Para escuchar dispositivos iPod/iPhone	49
• Cuando se conecta con el cable USB	49
• Cuando se conecta con el adaptador de interfaz...	50
Escuchando el cambiador de CD	51
Para escuchar la radio satelital	52
• Sintonice el canal que desee	53
Para escuchar la transmisión HD Radio™	54
Uso de otros componentes externos	55
• AV-INPUT	55
• EXT-INPUT	56

REFERENCIAS

Mantenimiento	57
Más sobre este receptor	58
Localización de averías.....	65
Especificaciones	71
Índice de operaciones	73

Tipo de disco reproducible

Tipo de disco	Formato de grabación, tipo de archivo, etc.	Reproducible
DVD • El sonido DTS no se puede reproducir ni emitir desde esta unidad.	DVD-Vídeo *1 Region Code: 1 Ej.: 	✓OK
	DVD-Audio/DVD-ROM	✗NO
DVD Grabable/reescribible (DVD-R/-RW *2, +R/+RW *3) • DVD Vídeo: Puente UDF • DVD-VR • MPEG1/MPEG2/JPEG/MP3/WMA/WAV/AAC: ISO 9660 Nivel 1, Nivel 2, Romeo, Joliet	DVD-Vídeo	✓OK
	DVD-VR*4	
	MPEG1/MPEG2	
	JPEG	
	MP3/WMA/WAV/AAC*5	✗NO
	DivX/MPEG4/DVD+VR/DVD-RAM	
DualDisc	Lado DVD	✓OK
	Lado no-DVD	✗NO
CD/VCD	CD de audio/CD Text (CD-DA)	✓OK
	VCD (Video CD)	
	DTS-CD/SVCD (Súper Video CD)/CD-ROM/CD-I (CD-I Ready)	✗NO
CD Grabable/reescribible (CD-R/-RW) • ISO 9660 Nivel 1, Nivel 2, Romeo, Joliet	CD-DA	✓OK
	VCD (Video CD)	
	MPEG1/MPEG2	
	JPEG	
	MP3/WMA/WAV/AAC*5	✗NO
	DivX/MPEG4	

*1 Si inserta un disco DVD-Vídeo con un código de región incorrecto aparecerá "Error código regional" en la pantalla.

*2 Un DVD-R grabado en formato de múltiples bordes también es reproducible (excepto los discos de doble capa). Los discos DVD-RW de doble capa no se pueden reproducir.

*3 Es posible reproducir discos finalizados +R/+RW (sólo formato de vídeo). "DVD" se selecciona como tipo de disco cuando se carga un disco +R/+RW. Los discos +RW de doble capa no se pueden reproducir.

*4 Esta unidad no puede reproducir contenido protegido con CPRM (Protección del contenido para medios grabables).

*5 Esta unidad puede reproducir archivos AAC codificados con iTunes.

Precaución sobre la reproducción de DualDisc

El lado no DVD de un "DualDisc" no es compatible con la norma "Compact Disc Digital Audio". Por consiguiente, no se recomienda usar el lado no DVD de un DualDisc en este producto.

Operaciones básicas

Uso del panel del monitor/panel táctil

Panel táctil (consulte las páginas siguientes).

La mayoría de las operaciones se explican utilizando el panel táctil, a menos que se indique de otro modo.

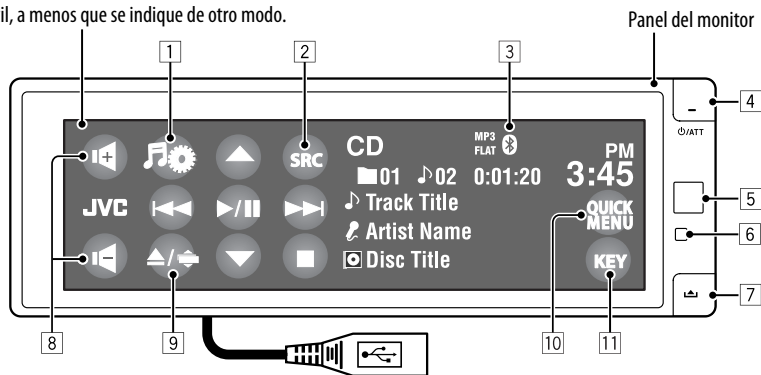

Cable USB desde la parte trasera de la unidad, (🔍 45, 49)

- 1 Visualiza el AV Menu. (🔍 12)
- 2 Visualiza Source Menu.*1 (🔍 7)
- 3 Indicador Bluetooth
- 4
 - Encienda la unidad.
 - Atenúa el sonido (si el sistema está encendido).
 - Desconecta la alimentación. (Sostener)
 - Cambia el dispositivo de conversación cuando habla por un teléfono celular Bluetooth. (🔍 47)
- 5 Sensor remoto
- 6 Reinicialice la unidad. (🔍 3)
- 7 Desengancha el panel del monitor.
- 8
 - Ajusta el volumen.
 - Ajusta el volumen de las llamadas entrantes.*2
- 9
 - Visualiza la pantalla Open/Tilt. (🔍 6)
 - Expulsa el disco y visualiza la pantalla Open/Tilt. (Sostener)
- 10 Visualiza Quick Menu. (🔍 7)
- 11 Cambia los botones mostrados en el panel táctil. (🔍 6)

*1 La disponibilidad de las fuente depende de los componentes externos que ha conectado, del medio conectado y de los ajustes <🔍 > (entrada) realizados por usted. (🔍 19)

*2 Este ajuste no afecta al nivel de volumen de las otras fuentes.

Instalación del panel del monitor

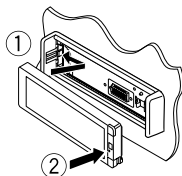

Cuando se reproduce una imagen en la pantalla, los botones y la información del panel táctil se apagan aproximadamente 10 segundos después de la última operación.

- Puede seleccionar la forma en que se apagan los botones y la información en <Monitor/Sensor>. (Q 20)

Los botones e información se encienden nuevamente:

- Cuando pasa su mano cerca del panel táctil (dependiendo del ajuste de <Monitor/Sensor>, (Q 20).
- Cuando usted pulsa el botón **ATT** en el panel del monitor.
- Cuando ingresa una llamada/mensaje de texto en el teléfono celular Bluetooth.
- Los botones e información pueden encenderse en otros casos distintos de los anteriores.

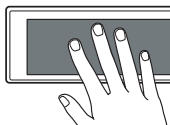

Precaución sobre el ajuste de volumen:

Los dispositivos digitales (CD/USB) producen muy poco ruido al compararse con otras fuentes. Baje el volumen antes de reproducir estas fuentes digitales para evitar daños en los altavoces resultantes de un repentino aumento del nivel de salida.

El volumen también se puede ajustar moviendo el dedo sobre cualquier sector del panel táctil, tal y como se muestra en la ilustración.



Cuando arrastre su dedo sobre el panel táctil, funcionará de la misma manera que cuando toca [▲/▼/◀◀/▶▶].

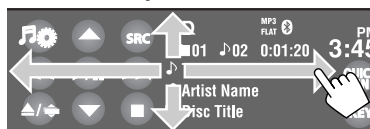

- Cuando mueva o arrastre el dedo, toque firmemente el panel.

Botones en el panel táctil

Cada vez que toca **[KEY]**, cambian los botones visualizados en el panel táctil.

Ej.: Cuando se selecciona "TUNER" como fuente

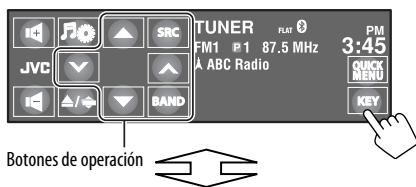

Botones de operación



Botones de fuente

- Los botones disponibles varían según las fuentes.
- La imagen de fondo puede cambiarse en el ajuste <Wall Paper>. (Q 13)

Pantalla Open/Tilt



[Open]/ [Eject]	Abre el panel del monitor./ Expulsa el disco.
[Close]	Cierra el panel del monitor.
[Tilt]	Inclina el panel del monitor.
[]	Cierra esta pantalla.

- Las opciones sombreadas no se pueden usar.

Source Menu

En Source Menu, puede seleccionar una fuente.

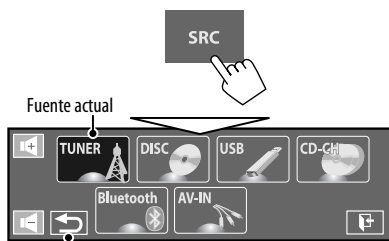

Vuelve a la pantalla anterior.

Quick Menu

Mediante Quick Menu, puede acceder fácilmente a algunas de las funciones utilizadas frecuentemente.

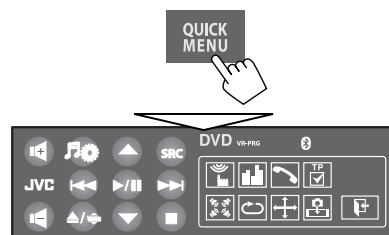

- Los iconos disponibles varían según las fuentes.

	Visualiza el menú <Monitor/Sensor>. (Q 20)
	Cambia el modo de sonido. (Q 23)
	Activa o desactiva el sonido Surround. (Q 21)
	Activa o desactiva la repetición de pista/capítulo. (Q 26)
	Cambia el ajuste <Aspect>. (Q 15)
	Habilita la captura de la imagen reproducida actual. (Q 13)

	Visualiza la pantalla <Sirius ID>. (Q 18)
	Cambia el modo de recepción de HD Radio. (Q 25)
	Permite la búsqueda de emisoras de HD Radio solamente. (Q 54)
	Cambia el ajuste <IF Band Width>. (Q 18)
	Visualiza <Dial Menu>. (Q 29)
	Cambia el control del dispositivo iPod/iPhone para "iPod USB". (Q 16)

Uso del control remoto (RM-RK252)

Instalación de las pilas

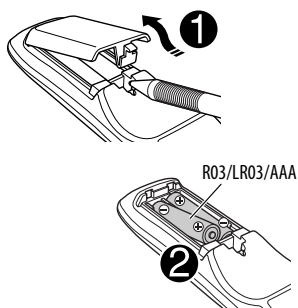

Instale las pilas en el control remoto haciendo coincidir correctamente las polaridades (+ y -).

Precaución:

- Peligro de explosión si se instala la pila de manera incorrecta. Cámbiela solamente por una del mismo tipo o de un tipo equivalente.
- No deje las pilas expuestas a altas temperaturas, como, por ejemplo, a la luz del sol, al fuego u otras condiciones similares.

Si disminuye la efectividad de acción del control remoto, cambie las pilas.









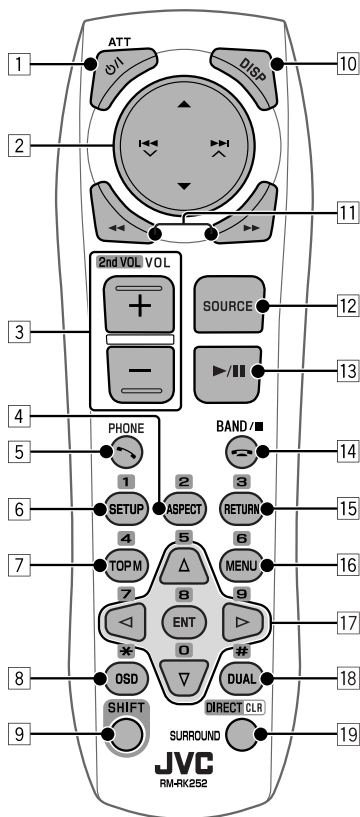









Antes de utilizar el control remoto:

- Apunte el control remoto directamente hacia el sensor remoto del receptor.
- NO exponga el sensor remoto a una luz brillante (luz solar directa o iluminación artificial).

El receptor está equipado con la función de control remoto en el volante de dirección.

- Para la conexión, consulte el Manual de instalación/conexión (volumen separado).



- 1 **Botón  / ATT***1
- Enciende la unidad.
 - Atenúa el sonido cuando la alimentación está conectada.
 - Desconecta la alimentación. (Sostener)
- 2 **Botones  / **
- **TUNER:** Selecciona las emisoras preajustadas.
 - **Radio HD:** Selecciona los canales multifusión.
 - **SAT:** Selecciona las categorías.
 - **DISC/USB/CD-CH:**
 - DVD-Vídeo: Selecciona el título.
 - DVD-VR: Selecciona el programa/lista de reproducción.
 - MPEG1/MPEG2/MP3/WMA/WAV/AAC: Selecciona las fuentes, si están incluidas.
 - **iPod USB:** Selecciona el elemento anterior/siguiente.*2
 - **iPod** (conectado a través de KS-PD100):
 - : Entra al menú principal (seguidamente  /  /  /  funcionan como botones selectores de menú).
 - : Vuelve al menú anterior.
 - : Confirma la selección.
 - : Pausa o reanuda la reproducción.
 - **Bluetooth:** Selecciona el grupo/carpeta.
- Botones  /  /  / **
- **TUNER/HD Radio:**
 - Efectúa automáticamente la búsqueda de emisoras.
 - Efectúa manualmente la búsqueda de emisoras. (Sostener)
 - **SAT:**
 - Selecciona un canal.
 - Selecciona un canal rápidamente. (Sostener)
 - **DISC/USB/iPod USB/CD-CH:**
 - Salto hacia atrás/salto hacia adelante.
 - Búsqueda hacia atrás/búsqueda hacia adelante. (Sostener)
 - **iPod** (conectado a través de KS-PD100):
 - Salto hacia atrás/salto hacia adelante.
 - Búsqueda hacia atrás/búsqueda hacia adelante. (Sostener)
- En el modo de selección de menú:
- Seleccione una opción. (Seguidamente, pulse  para confirmar la selección).
 - Salta 10 elementos a la vez. (Sostener)
- **Bluetooth:**
 - Salto hacia atrás/salto hacia adelante.
 - Búsqueda hacia atrás/búsqueda hacia adelante. (Sostener)
- 3 **Botones VOL** (volumen) + / -*1
- Ajusta el nivel de volumen.
 - Ajusta el volumen de las llamadas entrantes.
- Botones 2nd VOL** (volumen) + / -
- Ajusta el nivel de volumen a través de la clavija 2nd AUDIO OUT si lo pulsa junto con el botón SHIFT.
- 4 **Botón ASPECT***3
- Cambia la relación de aspecto de las imágenes reproducidas.
- 5 **Botón  PHONE***1
- Visualiza el último menú abierto en <Dial Menu>.
 - Visualiza el menú <Redial>. (Sostener)
 - Contesta las llamadas entrantes.
- 6 **Botón SETUP***3
- Funciona solamente como botón numérico.
- 7 **Botón TOP M** (menú) *3
- DVD-Vídeo: Muestra el menú de disco.
 - DVD-VR: Muestra la pantalla Original Program (programa original).
 - VCD: Reanuda la reproducción de PBC.
- 8 **Botón OSD** (visualización en pantalla)
- Muestra la barra en pantalla.
 - No funciona como "✳".
- *1 Estas botones no se pueden utilizar cuando está activada la Zona dual.
- *2 Podría no funcionar, dependiendo de cómo se seleccione la pista/vídeo actual.
- *3 Funciona como botones numéricos cuando se pulsa junto con el botón SHIFT.
- **DISC/USB:** Ingresa el número de capítulo/título/programa/lista de reproducción/carpeta/pista después de ingresar al modo de búsqueda pulsando SHIFT y DIRECT. ( 38)
 - **TUNER/HD Radio/SAT:** (Número 1 a 6): Ingresa la emisora preajustada o el número de canal preajustado.

Continúa en la página siguiente

- 9 **Botón SHIFT**
- Funciona con otros botones.
- 10 **Botón DISP** (pantalla) *1
- Cierra la pantalla de menú, si está abierta.
 - **DISC/USB/iPod USB:** Visualiza los botones y la información en el panel táctil cuando se muestra una imagen, imagen de cierre o ilustración.
 - **SAT:** Visualiza la información de programa—nombre de la canción/nombre del artista (/nombre del compositor: sólo para la radio satelital SIRIUS).
 - **HD Radio:** Visualiza la información de programa—nombre de la canción/nombre del artista/título del álbum.

- 11 **Botones** ◀◀/▶▶
- **DISC/USB:**
 - Búsqueda hacia atrás/búsqueda hacia adelante. (no disponible para JPEG)
 - DVD-Vídeo: Reproducción a menor velocidad (durante una pausa).
 - DVD-VR/VCD: Reproducción en cámara lenta hacia adelante (durante una pausa).
 - **iPod USB:** Búsqueda hacia atrás/búsqueda hacia adelante.

- 12 **Botón SOURCE***1
- Selecciona la fuente.

- 13 **Botón** ▶ (reproducción) / || (pausa)
- **DISC/USB/iPod USB:** Inicia/pausa la reproducción.
 - Contesta las llamadas entrantes.
 - **Bluetooth:** Inicie la reproducción.

- 14 **Botón** ⏏ (finalizar llamada)
- Finaliza la llamada.

Botón BAND

- **TUNER/HD Radio/SAT:** Selecciona las bandas.

Botón ■ (parada)

- **DISC/USB:** Detiene la reproducción.
- **Bluetooth:** Pone la reproducción en pausa.

- 15 **Botón RETURN***3
- VCD: Vuelve al menú PBC.
 - DVD-Vídeo/DVD-VR/MPEG1/MPEG2/JPEG/VCD: Cancela el menú emergente de la barra en pantalla.

- 16 **Botón MENU***3
- DVD-Vídeo: Muestra el número de disco.
 - DVD-VR: Muestra la pantalla Play List (lista de reproducción).
 - VCD: Reanuda la reproducción de PBC.

- 17 **Botones** △/▽*3
- DVD-Vídeo: Efectúa la selección/los ajustes.
 - **CD-CH:** Cambia los discos en el cargador.

Botones </>*3

- DVD-Vídeo: Efectúa la selección/los ajustes.
- MPEG1/MPEG2: Salta aproximadamente 5 minutos hacia atrás o adelante.

Botón ENT (entrada) *3

- Confirma la selección.

- 18 **Botón DUAL**
- Activa o desactiva la Zona Dual.
 - No funciona como “#”.

- 19 **Botón DIRECT**
- **DISC/USB:** Ingresa al modo de búsqueda directa para capítulo/título/programa/lista de reproducción/carpeta/pista cuando se lo pulsa junto con el botón SHIFT. (🔍 38)

Botón CLR (limpiar)

- **DISC/USB:** Borra una entrada incorrecta cuando se lo pulsa junto con el botón SHIFT.

Botón SURROUND*1

- **DISC/USB:** Cambia el modo surround.

*1, *3 🔍 9

Preparativos

■ Cancelación de la demostración en pantalla y puesta en hora del reloj

1 Encienda la unidad.

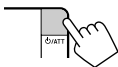

2 Visualice el AV Menu.



3 Seleccione <AV Setup>.



4 Cancele la demostración.

Toque <Interval> para mostrar las opciones de ajuste.

Seleccione <Off>, después, toque <↶>.

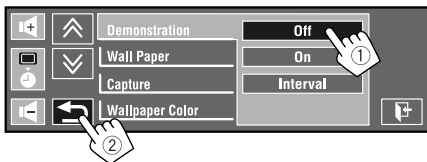

5 Ponga el reloj en hora.

Seleccione <🕒> (reloj).

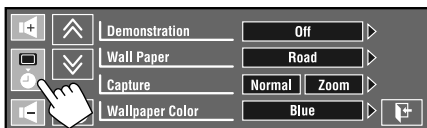

Ajuste la hora.

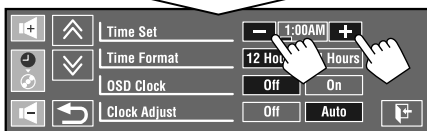

Cambie la opción para ajustar (1), después, ajuste los minutos (2).

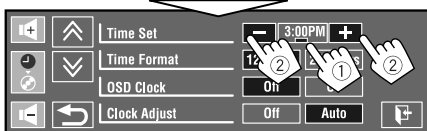

6 Finalice el procedimiento.



Detalles del menú AV

Puede usar AV Menu para la mayoría de las operaciones y ajustes. Las opciones de menú disponibles que aparecen en el panel táctil dependen de la fuente seleccionada.

Los pasos siguientes constituyen uno de los procedimientos fundamentales.

- Puede realizar las operaciones/hacer ajustes mediante estos pasos, a menos que se indique de otro modo.

1 Encienda la unidad.

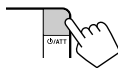

2 Visualice el AV Menu.

- AV Setup: 13 – 20
- Disc Surround: 21, 22
- Equalizer: 23
- Sound: 24
- Mode: 25, 26
- List: 27 – 29
- Dual Zone: 41 – 44
- Bluetooth: 29 – 32

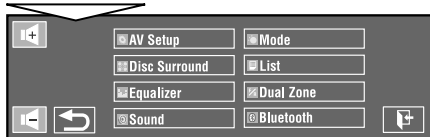

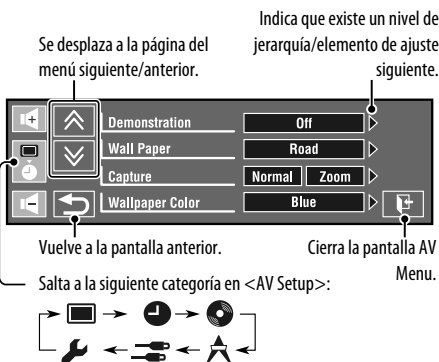

3 Toque el ícono/elemento deseado para realizar las operaciones/ajustes que desea.

- Algunos de los ajustes no abren la pantalla de ajustes secundarios, pero con sólo seleccionar un elemento se podrá cambiar el ajuste.
- Las opciones no disponibles aparecen sombreadas.













Opción del menú	Ajuste/elemento seleccionable
Demonstration (Modo Demo)	<ul style="list-style-type: none"> ◆ Off : Se cancela. ◆ On : Activa la demostración en la pantalla. Para detenerlo temporalmente, toque la pantalla. ◆ Interval : Activa la demostración a intervalos de 20 segundos.
Wall Paper (Papel Tapiz)	<p>Puede seleccionar la imagen de fondo de la pantalla.</p> <ul style="list-style-type: none"> ◆ Ring, Plain, Road, Night, User Capture 1, User Capture 2, User Capture 3, User Capture 4
Capture (Captura)	<p>Puede capturar una imagen mostrada en la pantalla y utilizarla como imagen de fondo.</p> <ul style="list-style-type: none"> ◆ Normal : Captura una imagen sin ampliarla. ◆ Zoom : Captura una imagen ampliada a la anchura de la pantalla. <p>Mientras se reproduce o pausa una imagen...</p> <ol style="list-style-type: none"> 1 Seleccione <Normal> o <Zoom>. <ul style="list-style-type: none"> • Cuando seleccione <Zoom>, toque la pantalla de forma repetida hasta visualizar la porción deseada. 2 Capture la imagen. <div style="text-align: center; margin: 10px 0;">  </div> <ul style="list-style-type: none"> []: Captura la imagen. []: Se cancela. 3 Seleccione uno de los números (<1> – <4>) para guardar la imagen como <User Capture 1> – <User Capture 4> en <Wall Paper>. “Please Wait...” aparece. <p>La imagen capturada se guarda y selecciona como imagen de fondo.</p>

Visualice 

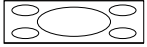
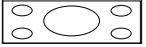
Opción del menú	Ajuste/elemento seleccionable
Wallpaper Color (Color Papel Tapiz)	Puede seleccionar el color de la imagen de fondo. ◆ Blue, Black, Orange, Red, Green, Yellow
Text Color (Color Texto)	Podrá seleccionar el color de texto. ◆ White, Black, Red, Green, Blue, Yellow, Orange, Purple
Scroll (Desplazamiento)	◆ Off : Se cancela. ◆ Once : Desplaza una vez la información visualizada. ◆ Auto : El desplazamiento se repite (a intervalos de 5 segundos).
Tag Display (Mostrar Etiqueta)	◆ Off : Se cancela. ◆ On : Se visualizan datos de etiqueta mientras se reproducen pistas MP3/WMA/WAV/AAC.
Dimmer (Atenuador Ilum.)	◆ Off : Se cancela. ◆ On : El atenuador de luminosidad se activa. ◆ Auto : El monitor se oscurece cuando se encienden los faros. * ¹ ◆ Dimmer Time Set : Activa el ajuste de tiempo del atenuador de luz (véase debajo).
Dimmer Time Set (Aten. Ilum. Hora)	Ajusta los tiempos de activación (☞)/desactivación (☜) del atenuador de luminosidad.
Dimmer Level (Nivel Atenuador)	Puede seleccionar el brillo del atenuador de luminosidad. ◆ 01 (brillante), 02 (mediano), 03 (oscuro)
Bright (Brillo)	Puede ajustar el brillo de la pantalla. ◆ -15 a +15 ; Inicial 00
Picture Adjust (Ajustar Imagen) *²	Puede realizar lo siguiente de manera que la pantalla aparezca clara y legible para ver la imagen reproducida. El ajuste será almacenado—uno para "DISC/USB"(común) y otro para "iPod USB/AV-IN". Toque [▲] o [▼] para seleccionar una opción, después, toque [+] o [-] para ajustar. (-15 a +15 ; Inicial 00) ◆ Bright : Ajustelo si la imagen es demasiado brillante u oscuro. ◆ Contrast : Ajuste el contraste. ◆ Color : Ajusta el color de la imagen—más clara o más oscura. ◆ Tint : Ajusta el matiz si la tez de las personas no es natural.

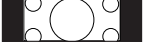



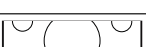

*¹ Se necesita conexión al interruptor de control de las luces del automóvil. (Consulte el Manual de instalación/conexión.)

*² Puede ajustarse sólo cuando la fuente sea "DISC/USB/iPod USB" (el medio debe contener imágenes o películas) o "AV-IN".

Opción del menú		Ajuste/elemento seleccionable		
Visualice	Aspect (Aspecto) *3	Puede cambiar la relación de aspecto de la imagen.		
		Relación de aspecto de la señal entrante		
		4:3	16:9	
	◆ 16:9 Full	Adecuado para una imagen 16:9.		
	◆ Ultra Full	Estira la imagen visualizada en <16:9 Full> a la anchura de la pantalla.		
	◆ Cinema Scope	Adecuado para una imagen en tamaño cinematográfico.		
	◆ Ultra Cinema Sc.	Estira la imagen visualizada en <Cinema Scope> a la anchura de la pantalla.		
◆ Zoom	Adecuado para una imagen tamaño Buzón 4:3.			
◆ Auto	La relación de aspecto se selecciona automáticamente para que corresponda con las señales entrantes.			
Reloj	Language (Idioma) *4	Seleccione el idioma para las indicaciones mostradas en la pantalla. ◆ English, Español, Français, Deutsch, Italiano, Nederlands, Svenska, Dansk, Русский, Português • Los caracteres que se pueden introducir para asignar títulos también cambiar de acuerdo con el idioma seleccionado. (🗨️ 62)		
	Key Position (Posición Botones)	Seleccione la posición de los botones en el panel táctil. ◆ Left, Right		
	Dual Display (Pantalla Dual)	◆ Off : Se cancela. ◆ On : Activa Dual Display. (🗨️ 41, 44, 55)		
	Time Set (Ajustar Hora)	Inicial 1:00AM (🗨️ 11)		
	Time Format (Formato Tiempo)	Seleccione sistema de 12 horas o bien sistema de 24 horas. ◆ 12 Hours, 24 Hours		
OSD Clock (Reloj OSD)	◆ Off : Se cancela. ◆ On : La hora del reloj se visualizará en la imagen reproducida.			
Clock Adjust (Ajustar Reloj)	Seleccione <Auto> para que el reloj se ajuste automáticamente mediante los datos horarios suministrados por el canal de radio satelital. ◆ Off, Auto			

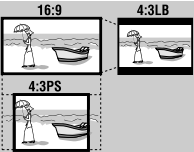
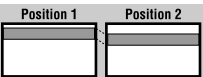
*3 No se puede ajustar sin la imagen visualizada.

*4 La unidad se apaga y luego se enciende para que el ajuste sea efectivo.

Opción del menú	Ajuste/elemento seleccionable
Reloj 	Time Zone (Zona Horaria) *5, *6 Para el ajuste del reloj, seleccione su área residencial entre una de las siguientes zonas horarias. ♦ Alaska, Pacific, Mountain, Central, Eastern, Atlantic, Newfoundland
	DST (Hora de verano) (DST) *5, *6 Actívelo si su área residencial está sujeta a DST (hora de verano). ♦ Off : Se cancela. ♦ On : Activa la hora de verano.
Menu Language (Idioma de Menu) *7, *8	Selecciona el idioma inicial del menú de disco; Inicial English  63)
Audio Language (Idioma de Audio) *7, *8	Selecciona el idioma inicial de los menús; Inicial English  63)
Subtitle (Subtítulos) *7, *8	Seleccione el idioma de subtítulos inicial o borre el subtítulo < Off >; Inicial Off  63)
Monitor Type (Tipo de Monitor) *7, *8 	Seleccione el tipo de monitor para ver la imagen en pantalla ancha en el monitor externo. ♦ 16:9 : Seleccionélo cuando la relación de aspecto de su monitor externo sea 16:9. ♦ 4:3 Letterbox / 4:3 Pan Scan : Seleccionélo cuando la relación de aspecto de su monitor externo sea 4:3.
OSD Position (Posición OSD) *7, *8 	Seleccione la posición en la barra en pantalla.  40) • En algunos ajustes de < Aspect > la barra en pantalla no se visualiza completamente.  15) ♦ 1 : Posición más alta. ♦ 2 : Posición más baja.
File Type (Tipo de archivo) *7, *8	Seleccione el tipo de archivo reproducido cuando el disco/USB contenga diferentes tipos de archivos. Puede guardar este ajuste separadamente para cada fuente—“ DISC/USB ”. ♦ Audio : Reproduce archivos de audio. ♦ Still Picture : Reproduce archivos JPEG. ♦ Video : Reproduce archivos MPEG1/MPEG2. ♦ Audio&Video : Reproduce archivos de audio y archivos MPEG1/MPEG2.
Artwork (Ilustrazione)	Para “ DISC/USB ”: Se muestra “Jacket picture” en la pantalla.*8  35) Para “ iPod USB ”: La Ilustración se muestra en la pantalla, bajo “ HEAD MODE ”. *9  49) ♦ Off : Se cancela. ♦ On : Activa “Jacket picture” o la visualización de la Ilustración.
iPod Control (Control iPod) *10	Cambia la unidad de control para “ iPod USB ”.  49) ♦ Head : Controla el iPod/iPhone a través de la unidad. ♦ iPod : Controla el iPod/iPhone a través del iPod/iPhone.

*5 Se puede seleccionar sólo cuando está conectada la radio satelital SIRIUS o la radio satelital XM.

*6 Sólo puede seleccionarse cuando <**Clock Adjust**>  15) está ajustado a <**Auto**>.

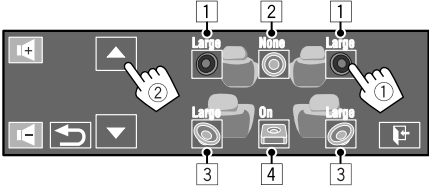
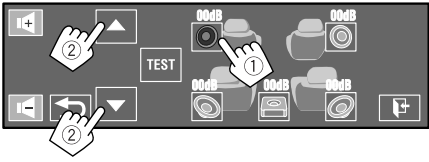
Opción del menú	Ajuste/elemento seleccionable
D. (Dynamic) Range Compres. (Compression) (Compres. D.Range) *⁸	Podrá disfrutar de un sonido potente a bajos niveles de volumen mientras se reproduce un software Dolby Digital en un disco. ◆ Auto : Selecciónelo para aplicar el efecto al software codificado multicanal. ◆ On : Selecciónelo para utilizar siempre esta función.
Speaker Size (Tamaño Altavoces) *^{7, *8}	Puede ajustar el tamaño de los altavoces.  ◆ Altavoces delanteros: Small, Large ◆ Altavoz central: None, Small, Large ◆ Altavoces traseros: None, Small, Large ◆ Subwoofer: On, Off <ul style="list-style-type: none"> Tamaño de los altavoces: <Large> (grande) para 13 cm (5-1/4 pulg.) de diámetro o más; <Small> (pequeño) para 13 cm (5-1/4 pulg.) o menos. Altavoces delanteras y traseras: los altavoces delanteros y traseros no se pueden ajustar separadamente. Independientemente del ajuste anterior... <ul style="list-style-type: none"> El sonido no sale del subwoofer mientras se reproduce Dolby Pro Logic II Movie o Music si el altavoz delantero está ajustado a <Large>. No sale sonido del altavoz central cuando Surround está desactivado. (🔊 21)
Speaker Level (Nivel Altavoces) *⁷	Podrá ajustar el nivel de salida de los altavoces activados (arriba), mientras supervisa el tono de prueba.  Ajusta el nivel de salida de los altavoces dentro del rango de -10dB a +10dB ; Inicial 00dB <ul style="list-style-type: none"> Toque [TEST] para activar el tono de prueba. Para detener, toque [CANCEL]. El ajuste de nivel del subwoofer sólo tiene efecto cuando Surround se encuentra activado. (🔊 21)

*⁷ Sólo se puede seleccionar para "DISC/USB".

*⁸ La reproducción se detiene cuando cambie el ajuste.

*⁹ Se tardan 5 segundos o más en visualizar la ilustración y mientras se carga, no se podrá realizar ninguna operación.

*¹⁰ Sólo se puede seleccionar para "iPod USB".

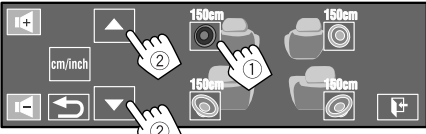
Opción del menú	Ajuste/elemento seleccionable
<p>Speaker Distance (Dist. Altavoces)*⁷</p> <p>Disco</p>	<p>Podrá ajustar la sincronización de salida de los altavoces activados (anteriores).</p>  <p>Ajusta la distancia de los altavoces desde la posición de audición en el rango de 15 cm/6 inch a 600 cm/240 inch en pasos de 15 cm/6 pulg.; Inicial 120 cm/48 inch (para el altavoz central), 150 cm/60 inch (para los altavoces delanteros y traseros).</p> <ul style="list-style-type: none"> • Toque [cm/inch] para cambiar la unidad de medición—cm y pulg.
<p>Sintonizador</p>	<p>IF Band Width (Ancho Banda IF)</p> <ul style="list-style-type: none"> ◆ Auto : Aumenta la selectividad del sintonizador para reducir las interferencias entre emisoras adyacentes. (El efecto estereofónico puede perderse). ◆ Wide : Sujeto a interferencias de las emisoras adyacentes, pero la calidad del sonido no se degrada y no se pierde el efecto estereofónico. <p>Area Setting (Ajuste de Área)</p> <ul style="list-style-type: none"> ◆ US : Cuando se utiliza en América del Norte/Central/Sur. Los intervalos de FM/AM están ajustados a 200 kHz/10 kHz. ◆ Europe : Cuando se utiliza en cualesquier otras áreas. Los intervalos de FM/AM están ajustados a 50 kHz (100 kHz durante la búsqueda automática)/9 kHz. ◆ South America : Cuando se utiliza en los países de América del Sur donde el intervalo de FM es 100 kHz. El intervalo de AM está ajustado a 10 kHz. <p>Sirius ID (Sirius ID)*¹¹</p> <p>El número de identificación de su SIRIUS aparece en el monitor.</p>

*⁷  17

*¹¹ Se puede seleccionar sólo cuando está conectada la radio por satélite SIRIUS.

Opción del menú	Ajuste/elemento seleccionable
<div style="writing-mode: vertical-rl; transform: rotate(180deg);">Entrada</div> AV Input (Entrada AV) *12	Podrá determinar cómo usar las clavijas LINE IN y VIDEO IN. (📺 55) <ul style="list-style-type: none"> ◆ Off : Seleccione cuando no haya ningún componente conectado (no se visualiza "AV-IN" en Source Menu). ◆ iPod(Off) : Se selecciona cuando conecta el iPod/iPhone mediante el cable USB Audio y Video para iPod/iPhone. (📺 49) ◆ Audio&Video : Selecciónelo al conectar un componente AV, como una videograbadora (VCR). ◆ Audio : Selecciónelo al conectar un componente de audio, como un reproductor de audio portátil. ◆ Camera *13, *14 : Selecciónelo para conectar la cámara de retrovisión. ◆ Navigation : Selecciónelo al conectar un Sistema de navegación.
External Input (Entrada Externa) *15	Para conectar un componente externo al jack del cambiador de CD en la parte trasera. <ul style="list-style-type: none"> • Para conectar el sintonizador DAB, no es necesario realizar este ajuste. El sintonizador DAB se detecta automáticamente. ◆ Changer/iPod *16 : Cambiador de CD, (📺 51), iPod, (📺 50). ◆ External : Con excepción de lo de arriba, (📺 56).

*12 No se puede seleccionar cuando se ha seleccionado "AV-IN" como fuente.

*13 Se requiere la conexión del conductor REVERSE GEAR SIGNAL. Consulte el Manual de instalación/conexión. La imagen de retrovisión que se proyecta a través de la cámara aparece en la pantalla con una relación de aspecto <16:9 FULL> (pantalla completa) (independientemente del ajuste de la relación de aspecto) al poner el cambio en la posición de marcha atrás (R). La pantalla de retrovisión se borra cuando usted cambia a otra posición que no sea la de marcha atrás (R).

*14 No se visualizará ningún mensaje mientras en el monitor se muestren imágenes a través de la cámara.

*15 No se puede seleccionar cuando el componente conectado al jack del cambiador de CD está seleccionado como fuente.

*16 Se muestra el nombre del componente detectado a través del jack del cambiador de CD.

Opción del menú	Ajuste/elemento seleccionable		
Beep (Beep)	◆ Off : Se cancela. ◆ On : El tono de pulsación de teclas se activa.		
Telephone Muting (Silenc. Teléfono) *17	◆ Off : Se cancela. ◆ Muting1, Muting2 : Seleccione la opción que permita silenciar el sonido mientras se usa el teléfono celular.		
Monitor/Sensor (Monitor/Sensor)	Podrá apagar los botones y la información mostrados en el panel táctil, o apagar el panel táctil, cuando no se realice ninguna operación durante aproximadamente 10 segundos. (📞 6)		
		Cuando se reproduce una imagen en la pantalla	Otros
	Normal/Prox.	Los botones y la información se encienden cuando mueve la mano cerca del panel táctil.	Los botones y la información se encienden siempre.
	Normal/Touch	Los botones y la información se encienden cuando toca el panel táctil.	
	WallPaper/Prox.	Los botones y la información se encienden cuando mueve la mano cerca del panel táctil.	
	WallPaper/Touch	Los botones y la información se encienden cuando toca el panel táctil.	
	Off/Prox.	El panel táctil se enciende cuando mueve su mano cerca de él.	
Off/Touch	El panel táctil se enciende cuando lo toca.		
Motion Sensitiv. (Sensitivity) (Sensibi. Motion)	Cambia la sensibilidad del sensor para <Monitor/Sensor> (arriba). ◆ Mid, High		
Initialize (Reiniciar)	Inicialice todos los ajustes realizados en AV Menu. Mantenga pulsado [Enter] para inicializar los ajustes, luego reposicione la unidad. (📞 3)		

*17 Se requiere la conexión del conductor TEL MUTING. Consulte el Manual de instalación/conexión.



Disc Surround (Disco Surround)

Puede disfrutar de una reproducción Surround multicanal a través de los altavoces delanteros, central, surround.

MULTI:

Para fuentes codificadas multicanal, como por ejemplo, Dolby Digital. (Al activarse, aparece "MULTI" en la pantalla).

Dolby Pro Logic II (Movie/Music):

Para fuentes de 2 canales excepto discos MPEG1/MPEG2.

- Asegúrese de activar el altavoz central después de conectarlo; de lo contrario, no saldrá sonido a través del mismo. (🔍 17)
- Esta función no se puede activar en los siguientes casos:
 - Cuando se selecciona "iPod USB" como fuente.
 - Cuando se está usando la Zona Dual.

Activación del modo surround

1 Seleccione <Disc Surround> en el menú de AV.



2 Active el modo surround.

Active el sonido Surround (1); después, toque <Auto> para ver los modos Surround (2).

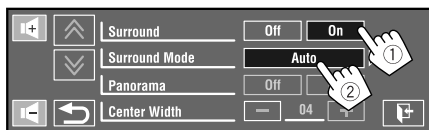

3 Seleccione un modo surround.

<Auto>:

- Cuando se introducen señales digitales multicanal, se activa surround "MULTI".
- Cuando ingresan señales de 2 canales o 2.1 canales*, se activa estéreo de 4 canales.

<Through>:

Todas las señales de canal entrantes se envían a los altavoces correspondientes.

<Dolby PLII Movie>:

Dolby Pro Logic II Movie se activa.

<Dolby PLII Music>:

Dolby Pro Logic II Movie se activa. Puede realizar los ajustes de <Panorama> y

<Center Width>. (🔍 22)

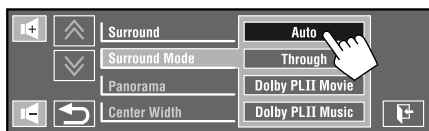

* Excepto señales de los discos MPEG1/MPEG2.

Continúa en la página siguiente

En el control remoto:



■ Cambio del ajuste <Dolby PLII Music>

En el paso 3 de la página 21...

1 Seleccione <Dolby PLII Music>.

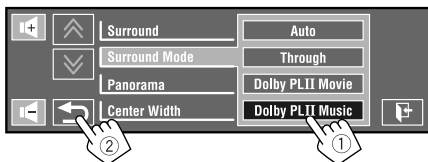

2 Seleccione los ajustes que desea.

<Panorama>:

Seleccione <On> para añadir efecto de sonido envolvente.

<Center Width>*:

Ajuste la imagen central de manera que pueda escucharse sólo por el altavoz central, sólo por los altavoces delanteros izquierdo/derecho como una imagen "fantasma", o de diversas combinaciones de estos altavoces. Conforme aumenta el número, el efecto "fantasma" se intensifica (normalmente ajustado en <04>).

* Ajustable cuando el altavoz central está activado. (🔍 17)

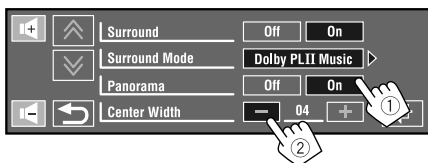

3 Finalice el procedimiento.



- Los ajustes <Dolby PL II Music> no se pueden cambiar usando el control remoto.



Equalizer (Ecuador)

Seleccione un modo de sonido preajustado adecuado al género musical.

◆ **Flat** (Inicial), **Hard Rock**, **R&B**, **Pop**, **Jazz**, **Dance**, **Country**, **Reggae**, **Classic**, **User1**, **User2**, **User3**

• (Para "DISC/USB") Mientras surround está activado, puede utilizar el ecualizador en el siguiente caso: la fuente es CD-DA, VCD, o archivos MP3/WMA/WAV/AAC y <Auto> está seleccionado para <Surround Mode>. (🔍 21)

Valores de ecualización preajustados

Modo de sonido	60,0 Hz	150,0 Hz	400,0 Hz	1,0 kHz	2,5 kHz	6,3 kHz	15,0 kHz
Flat	00	00	00	00	00	00	00
Hard Rock	+03	+03	+01	00	00	+02	+01
R&B	+03	+02	+02	00	+01	+01	+03
Pop	00	+02	00	00	+01	+01	+02
Jazz	+03	+02	+01	+01	+01	+03	+02

Modo de sonido	60,0 Hz	150,0 Hz	400,0 Hz	1,0 kHz	2,5 kHz	6,3 kHz	15,0 kHz
Dance	+04	+02	00	-02	-01	+01	+01
Country	+02	+01	00	00	00	+01	+02
Reggae	+03	00	00	+01	+02	+02	+03
Classic	+02	+03	+01	00	00	+02	00
User1/2/3	00	00	00	00	00	00	00

Cómo almacenar sus propios ajustes

Los ajustes realizados se pueden almacenar en <User1>, <User2> y <User3>.

1 Seleccione <Equalizer> en el menú de AV.



2 Realice el ajuste, y guárdelo.



Se desplaza a los otros 6 modos de sonido.

Toque [◀] o [▶] para seleccionar un nivel de frecuencia que desea ajustar.
Toque [▲] o [▼] para ajustar.

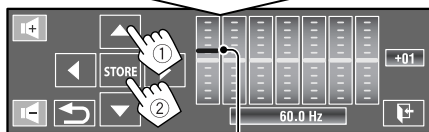

También puede realizar los ajustes moviendo cada barra directamente.

Ej.: Cuando se guarda en <User1>.



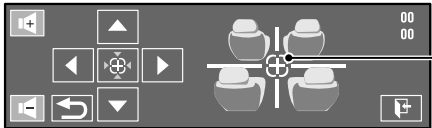

Opción del menú	Ajuste/elemento seleccionable
Fader/Balance (Fader/Balance) Fader: Ajusta el balance de salida de los altavoces delanteros y traseros. Balance: Ajusta el balance de salida de los altavoces izquierdo y derecho.	 <p>También podrá realizar los ajustes mediante arrastre.</p> <ul style="list-style-type: none"> ◆ F06 a R06; Inicial 00 (fader) ◆ L06 a R06; Inicial 00 (compensazione) <p>[▲/▼]: Ajusta el fader. [◀/▶]: Ajusta el balance. [⊕⊗]: Reinicializa los ajustes.</p> <ul style="list-style-type: none"> • Cuando utiliza un sistema de dos altavoces, ajuste el fader al centro (00).
Volume Adjust (Ajuste Volumen) *1	Defina y almacene el nivel de volumen de ajuste automático para cada fuente, comparándolo con el nivel de volumen de FM. El nivel de volumen aumenta o disminuye automáticamente al cambiar la fuente. <ul style="list-style-type: none"> • Aparece <Fix> si una radiodifusión en FM está seleccionada como fuente. ◆ -12 a +12 ; Inicial 00
Subwoofer Level (Subwoofer Nivel)	Podrá ajustar el nivel de salida del subwoofer, cuando está activado. (🔊 17) ◆ -06 a +08 ; Inicial 00
High Pass Filter (Filtro Pasaaltos)	◆ Through : Selecciónelo cuando el subwoofer no está conectado. ◆ On : Selecciónelo cuando el subwoofer está conectado.
Crossover (Cruce)	Selecciona la frecuencia de cruce entre los altavoces delanteros/traseros y el subwoofer. ◆ 80Hz, 120Hz, 150Hz
Amplifier Gain (Gncia. Amplific.) *2	Podrá cambiar el nivel máximo de volumen de este receptor. <ul style="list-style-type: none"> ◆ Off : Desactiva el amplificador incorporado. ◆ Low Power : VOL 00 a 30 (Selecciónelo cuando la potencia máxima de los altavoces sea inferior a 50 W.) ◆ High Power : VOL 00 a 50
Rear Speaker (Altavoz Trasero) *3	Podrá activar/desactivar los altavoces traseros. ◆ Off, On

*1 Para "DISC/USB": Puede realizar ajustes separadamente según el formato de audio—Dolby Digital y otros.

*2 El nivel de volumen cambia automáticamente a "30" si usted lo cambia a <Low Power> con el nivel de volumen ajustado a un nivel más alto que "30".

*3 Este ajuste sólo tiene efecto cuando está activada la Zona dual. (🔊 41)

Opciones seleccionables cuando la fuente es:

- **TUNER** : **Mono, SSM, Title Entry**
- **HD Radio** : **Mono, DX/Local, SSM, Blend Hold**
- **DISC, USB, CD-CH, iPod, Bluetooth** : **Repeat, Random**
- **iPod USB** : **Repeat, Random, AudioBooks**
- **AV-IN, EXT-IN** : **Title Entry**

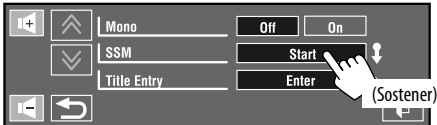
Opción del menú	Ajuste/elemento seleccionable
Mono (Mono)	Activa el modo monoaural para mejorar las condiciones de recepción de una radiodifusión en FM estéreo cuando sean irregulares. <ul style="list-style-type: none"> ◆ Off : Restablece el efecto estéreo. ◆ On : Activa el modo monoaural para mejorar la recepción FM, pero se perderá el efecto estéreo. El indicador MONO se enciende.
DX/Local (DX/Local)*1	<ul style="list-style-type: none"> ◆ Local : Selecciónelo para sintonizar solamente emisoras con una señal suficientemente fuerte. El indicador LO se enciende. ◆ DX : Desactive la función. El indicador DX se enciende.
SSM (Strong-station Sequential Memory) (SSM)*2	Puede preajustar automáticamente 6 emisoras para cada banda FM. <ul style="list-style-type: none"> • Las emisoras FM locales con las señales más intensas serán exploradas y almacenadas automáticamente en la banda FM. 
Blend Hold (Mantener Mezcla)*3	Cuando recibe una transmisión de HD Radio, la unidad sintoniza el audio digital o analógico automáticamente de acuerdo con las condiciones de recepción. El modo de recepción de HD Radio se puede cambiar manualmente. <ul style="list-style-type: none"> ◆ Auto : Cambia entre audio digital y analógico automáticamente. El indicador AUTO se enciende. ◆ Digital : Para sintonizar audio digital solamente. El indicador DIGITAL se enciende. ◆ Analog : Para sintonizar de audio analógico solamente. El indicador ANALOG se enciende.

*1 Funciona solamente para emisoras FM.

*2 Disponible también para AM cuando se ha conectado un sintonizador HD Radio.

*3 – Puede seleccionarse solamente cuando se ha conectado un sintonizador HD Radio.

– Si no puede escucharse ningún sonido en el ajuste seleccionado, cámbielo a <Analog> o <Digital>.

– El ajuste cambia automáticamente a <Auto> si sintonizó o cambió a otra emisora, o si apagó la unidad.

– Este ajuste no posee ningún efecto en las emisoras FM / AM convencionales.

– Si la emisora de radio fuerza el modo de recepción a digital, el indicador DIGITAL destella.

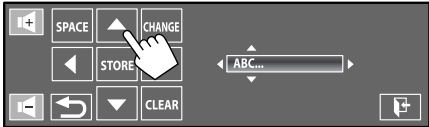
Opción del menú	Ajuste/elemento seleccionable
Repeat (Repetir)	<p>Las opciones disponibles dependen de los tipos de disco cargado y de archivo de reproducción.</p> <ul style="list-style-type: none"> ◆ Chapter : Repite el capítulo actual. ◆ Title : Repite el título actual. ◆ Program : Repite el programa actual (para DVD-VR, no disponible durante la reproducción de la lista de reproducción). ◆ Disc : Repite todas las pistas del disco actual. ◆ Folder/Group : Se repiten todas las pistas del carpeta/grupo actual. ◆ Track : Repetir la pista actual. (Para VCD: Cuando no se está usando el PBC). ◆ One : Funciona de igual manera que "Repeat One" del iPod/iPhone. ◆ All : Funciona de igual manera que "Repeat All" del iPod/iPhone. ◆ Off : Se cancela.
Random (Aleatoria)	<p>Las opciones disponibles dependen de los tipos de disco cargado y de archivo de reproducción.</p> <ul style="list-style-type: none"> ◆ Folder/Group : Reproduce aleatoriamente todas las pistas de la carpeta/grupo actual y luego las pistas de las siguientes carpetas/grupos. ◆ Disc/USB : Reproducir aleatoriamente todas las pistas. (Para VCD: Cuando no se está usando el PBC). ◆ All : Se reproducen aleatoriamente todas las pistas de todos los discos cargados. ◆ Song : Funciona de igual manera que "Shuffle Songs" *4 del iPod/iPhone. ◆ Album : Funciona de igual manera que "Shuffle Albums" del iPod/iPhone. ◆ Off : Se cancela.
AudioBooks (Audiolibros) *5	<p>Puede seleccionar la velocidad de reproducción de un archivo de sonido "Audiobook" en su iPod/iPhone.</p> <ul style="list-style-type: none"> ◆ Normal : Se reproduce a la velocidad normal. ◆ Faster : Se reproduce más rápidamente. ◆ Slower : Se reproduce más lentamente.
Title Entry (Entrada Título)*6	<p>Podrá asignar títulos (hasta 16 caracteres) a emisoras de FM/AM, "AV-IN" y "EXT-IN". (Para los caracteres disponibles, 62.)</p> <div style="border: 1px solid black; padding: 5px; margin: 10px 0;">  </div> <p>[▲/▼]: Cambia los caracteres uno a uno. [◀/▶]: Mueve el cursor. [SPACE]: Introduce un espacio. [CHANGE]: Cambia el juego de caracteres. [STORE]: Confirma la entrada. [CLEAR]: Borra todos los caracteres ingresados.</p>



*4 Puede activar <Shuffle Songs> en el menú <Search Mode>. (62)

*5 No seleccionable cuando se conecta el iPod con el adaptador de interfaz. (50)

*6 No disponible para emisoras AM/FM cuando se ha conectado un sintonizador HD Radio.

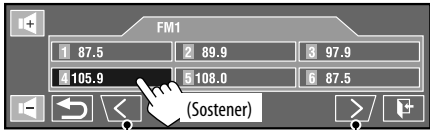
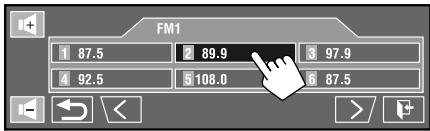
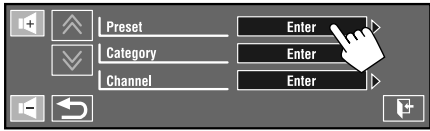
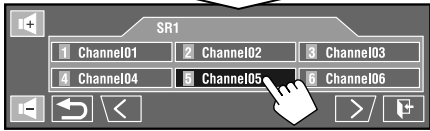

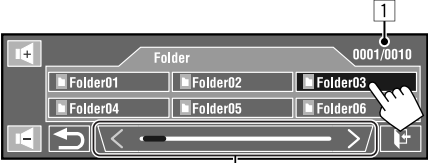
Fuente	Operación/ajuste
TUNER/HD Radio	<ul style="list-style-type: none"> • Almacenamiento manual de una emisora preajustada <ol style="list-style-type: none"> 1 Toque [BAND], luego [^ / v] para sintonizar la emisora que desea preajustar. 2 Toque [🎵⚙️] y, a continuación, [List]. 3 Seleccione un número de preajuste. Ej.: Cuando se guarda una emisora FM  <p style="text-align: center;">Toque para seleccionar la banda.</p> <p style="text-align: center;">La emisora seleccionada en el paso 1 ha sido almacenada en el número de preajuste 4.</p> • Selección de una emisora preajustada de la lista Ej.: Cuando se selecciona una emisora FM preajustada 
SAT	<ul style="list-style-type: none"> • Almacenamiento manual de un canal preajustado <ol style="list-style-type: none"> 1 Toque [BAND]. 2 Toque [FUNC] para seleccionar [CAT], después [▲ / ▼] para seleccionar una categoría. 3 Toque [^ / v] para seleccionar el canal que desea preajustar. 4 Toque [🎵⚙️], [List], después ingrese <Preset>. 5 Mantenga pulsado uno de los números preajustados. El canal seleccionado en el paso 3 ha sido almacenado en el número seleccionado. • Selección de un canal preajustado de la lista  

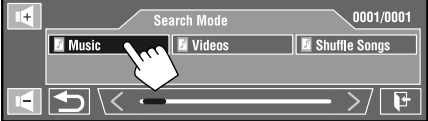
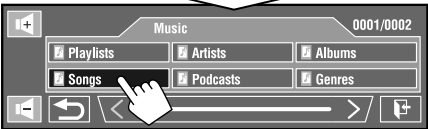
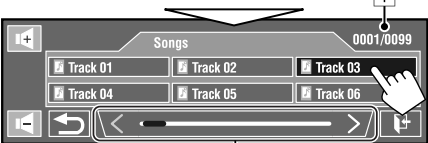
Fuente	Operación/ajuste
<p>DISC/USB</p>	<p>Selección de una pista de la lista</p> <p>Si un disco/dispositivo incluye carpetas, podrá visualizar las listas de carpetas/pistas (archivo) y luego iniciar la reproducción.</p>   <p>1 Número actual de lista de carpetas/número total de la lista de carpetas</p> <p>2 Número actual de la lista de pistas/número total de la lista de pistas de la carpeta actual</p>
<p>iPod USB</p>	<p>Selección de una pista/vídeo desde <Search Mode>*1</p>  <p>◆ Music : Playlists, Artists, Albums, Songs, Podcasts, Genres, Composers, Audiobooks</p> <p>◆ Videos : Video Playlists, Movies, Music Videos, TV Shows, Video Podcasts</p> <p>◆ Shuffle Songs : Inicia la reproducción.</p>   <p>1 Número actual de la lista de pistas/número total de la lista de pistas de la carpeta actual</p> <p>Toque/arrastre para buscar en la lista.</p>

*1 Puede ingresar en el menú <Search Mode> cuando "HEAD MODE" está seleccionado. Los modos de búsqueda disponibles dependen del tipo de iPod/iPhone.

Fuente	Operación/ajuste
CD-CH	<p>Selección de un disco en la lista</p>  <ul style="list-style-type: none"> • Si se selecciona el disco MP3 que se está reproduciendo actualmente, aparecerá la lista de carpetas. También aparecerá la lista de pistas si se selecciona la carpeta actual. (🔍 28) Seleccione una pista para iniciar la reproducción.

F/R Dual Zone (Zona Dual)

Para las operaciones de zona dual, (🔍 41).

Bluetooth (Bluetooth)

- En primer lugar, utilice <New Pairing> en <Device Menu> para registrar y establecer la conexión con un dispositivo.

Opción del menú	Ajuste/elemento seleccionable
<p>Dial Menu (Menú de Marcado) *1*2</p>	<p>Selecciona un método de llamada, y luego el elemento deseado para llamar.</p> <ul style="list-style-type: none"> ◆ Redial : Muestra la lista de los números telefónicos a los que ha llamado. ◆ Received Calls : Muestra la lista de las llamadas recibidas. ◆ Phonebook : Muestra la guía telefónica copiada de un teléfono celular. (🔍 31) ◆ Preset Calls : Muestra la lista de números preajustados. (🔍 48) ◆ Phone Number : Muestra la pantalla de entrada de número telefónico.  <p>[BS] : Borra el último carácter. [Dial] : Llama el número introducido. [Preset] : Avanza a <Preset Memory>. Podrá preajustar el número introducido seleccionando el número de preajuste.</p> <ul style="list-style-type: none"> ◆ Voice Dialing*3 : Disponible solamente cuando el teléfono celular conectado dispone del sistema de reconocimiento de voz → Diga el nombre que desea llamar.



*1 Sólo para el dispositivo conectado para Bluetooth phone.

*2 Podrá visualizar el último menú abierto en <Dial Menu> manteniendo pulsado ^{PHONE} en el control remoto. Podrá visualizar <Redial> sosteniendo ^{PHONE} en el control remoto.

*3 También puede activarla manteniendo pulsado [🎵⚙️].

Para borrar los números/nombres telefónicos

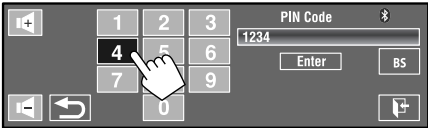
- 1 Toque [**Delete**] cuando se visualice <Redial>, <Received Calls>, o <Phonebook> en <Dial Menu>.
- 2 Seleccione el nombre/número telefónico que desea borrar.
 - Toque [**All**] para borrar todos los números/nombres del elemento seleccionado.
- 3 Toque [**Yes**] para confirmar el borrado.
 - Para cancelar, toque [**No**].

Opción del menú	Ajuste/elemento seleccionable
Phone Connect (Teléfono Conect.)*4/ Audio Connect (Audio Conect.)*4	Sólo para los dispositivos registrados. Establezca la conexión con un dispositivo seleccionándolo de entre los dispositivos registrados.
Phone Disconnect (Teléfono Descon.)*4/ Audio Disconnect (Audio Desconect.)*4	Sólo para el dispositivo conectado. Desconecte el dispositivo actual antes de conectar otro dispositivo.
Delete Pairing (Borrar Vínculo)	Sólo para los dispositivos registrados. Toque [Yes] para confirmar el borrado de los dispositivos registrados.
New Pairing (Nuevo Vínculo)	<p>Preparativos:</p> <ul style="list-style-type: none"> • Opere el dispositivo Bluetooth para activar su función Bluetooth. <ol style="list-style-type: none"> 1 Ingrese un código PIN (Número de identificación personal)*5. <ul style="list-style-type: none"> • Puede introducir cualquier número que desee (número de 1 a 16 dígitos).  <p>[BS]: Borra el último carácter. [Enter]: Confirma la entrada.</p> <ol style="list-style-type: none"> 2 Opere el dispositivo Bluetooth para conectar, mientras se visualiza "Open..." en la pantalla. Ingrese el mismo código PIN (que el ingresado en el paso anterior) en el dispositivo que se va a conectar. <p>Ahora la conexión ha quedado establecida y usted puede usar el dispositivo a través de la unidad.</p> <ul style="list-style-type: none"> • El dispositivo permanece registrado aún después de desconectarlo. Utilice <Phone Connect>/<Audio Connect> (o active <Auto Connect>,  31) para que se conecte el mismo dispositivo a partir de la próxima vez.

Device Menu (Menú de Dispositi.)

*4 Cuando no existen dispositivos conectados a la unidad, aparecen <Phone Connect> y <Audio Connect>. Cuando se ha conectado un dispositivo a la unidad, aparecen <Phone Disconnect> y <Audio Disconnect>.

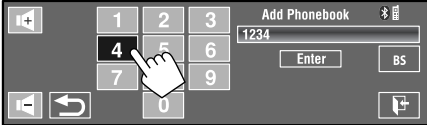
Opción del menú	Ajuste/elemento seleccionable
Auto Connect (Conexión Auto.)	Al encender la unidad, la conexión se establece automáticamente con... ♦ Off : Ningún dispositivo Bluetooth. ♦ Last : El dispositivo Bluetooth conectado en último término.
Auto Answer (Auto Responder)	♦ Off : La unidad no contesta las llamadas automáticamente. Contesta la llamada manualmente. ♦ On : La unidad contesta automáticamente las llamadas entrantes. ♦ Reject : La unidad rechaza todas las llamadas entrantes.
SMS Notify (Notifica SMS)	♦ Off : La unidad no le informa la llegada de un mensaje. ♦ On : La unidad le informa la llegada de un mensaje emitiendo un pitido audible y visualizando "Receiving Message".
Add Phonebook (Agré. Agen. Tel.)	<p>Puede copiar, a esta unidad, la memoria de la guía telefónica de un teléfono celular.</p> <p>1 Ingrese un código PIN (Número de identificación personal).*5</p> <ul style="list-style-type: none"> • Puede introducir cualquier número que desee (número de 1 a 16 dígitos).  <p>[BS]: Borra el último carácter. [Enter]: Confirma la entrada.</p> <p>2 Haga funcionar el teléfono celular objetivo. Ingrese el mismo código PIN (que el ingresado en el paso anterior) en el teléfono celular y luego transfiera la memoria del teléfono celular a esta unidad. (Consulte el manual de instrucciones suministrado con su teléfono celular).</p> <p>3 Toque [↩] para finalizar el procedimiento.</p> <ul style="list-style-type: none"> • Cuando intente copiar la entrada 101 en la guía telefónica, aparecerá "Phonebook Full" en el monitor. Antes de copiar, borre los nombres que ya no necesita. (📞 30)

Settings (Configuración)

*5 Algunos dispositivos tienen su propio código PIN. Introduzca el código PIN específico en la unidad.

	Opción del menú	Ajuste/elemento seleccionable
Settings (Configuración)	MIC Setting (Config. Micrófono)	Ajusta el volumen del micrófono conectado a la unidad. ◆ 01/02/03
	Phone Volume (Volumen Teléfono)	Ajusta el volumen del teléfono. ◆ 00 to 30 o 50 * ⁶ , Inicial 15
	Initialize (Reiniciar)	Podrá inicializar todos los ajustes realizados en <Bluetooth>. ◆ No : Se cancela. ◆ Yes : Inicializa los ajustes.
	Information (Información)	Se muestra la siguiente información: ◆ Name : El nombre de la unidad ◆ Address : La dirección de Mac de la unidad ◆ Version : Las versiones de software y hardware Bluetooth* ⁷ ◆ Phone Device/Audio Device : Los nombres de los dispositivos conectados

*⁶ Depende del control de ganancia del amplificador. (🔊 24)

*⁷ Si desea obtener más información sobre Bluetooth, visite el siguiente sitio web de JVC:
<<http://www.jvc.co.jp/english/car/>> (Solamente en inglés)

Para escuchar la radio

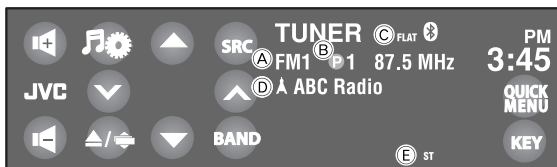

1 Toque [SRC], y luego seleccione "TUNER".

2 Toque [BAND]. → FM1 → FM2 → FM3 → AM

3 Toque [▼] o [▲] para buscar una estación—Búsqueda automática.

- Búsqueda manual: Mantenga pulsado [▼] o [▲] hasta que "Manual Search" aparezca en la pantalla y, a continuación, tóquelo repetidamente.
- El indicador ST se enciende al recibir una radiodifusión FM estéreo con una intensidad de señal suficientemente potente.

A Banda

B Número de preajuste

C Modo de sonido

D Nombre asignado a la emisora (🔍 26)

- Si no hay ningún nombre asignado, aparecerá "No Name".

E Indicador de sintonizador

Seleccione una emisora preajustada

- Para preajustar automáticamente las emisoras en la memoria, 🔍 25, 27.

Directamente desde el panel táctil

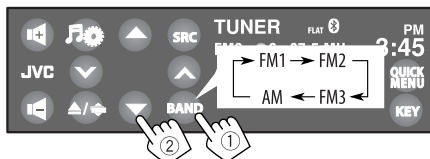

- También puede seleccionar una emisora preajustada por medio del control remoto (🔍 9, 10) y de la lista de preajustes (🔍 27).

Puede visualizar la lista de preajustes sosteniendo [▲ / ▼].

- Para mejorar la recepción de FM, 🔍 25.
- Para asignar títulos a las emisoras, 🔍 26.

Operaciones de los discos

El tipo de disco se detecta automáticamente y, a continuación, se inicia la reproducción (con algunos discos, aparece el menú superior del disco).

Si el disco no dispone de ningún menú de disco, todas las pistas del mismo serán reproducidas repetidamente hasta que usted cambie la fuente o expulse el disco.

Si aparece "⊘" en la pantalla, significa que la unidad no puede aceptar la operación que intentó realizar.
 • En algunos casos, puede suceder que no se acepte la operación aunque no se visualice "⊘".

1 Abra el panel del monitor.

- Si mantiene pulsado el botón [▲/⏪], podrá abrir el panel del monitor y expulsar el disco.

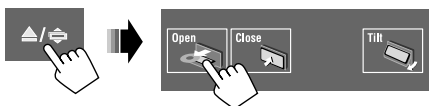

2 Inserte un disco.

El panel del monitor se cierra automáticamente.

- Si no lo hace, toque [Close].

La reproducción se inicia automáticamente.

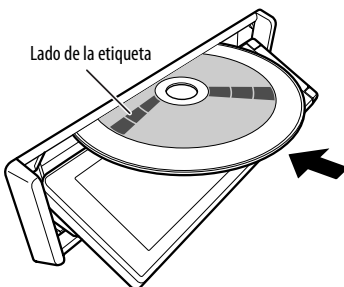

Precaución:

No introduzca el dedo detrás del panel del monitor.

■ Cómo expulsar el disco por la fuerza

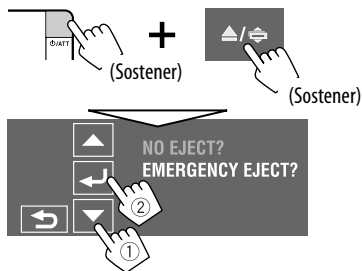

- Tenga cuidado de no dejar caer el disco al ser expulsado.
- Si esto no funciona, intente reposicionar su receptor. (📺 3)

■ Prohibición de la expulsión del disco

Podrá bloquear un disco en la ranura de carga.

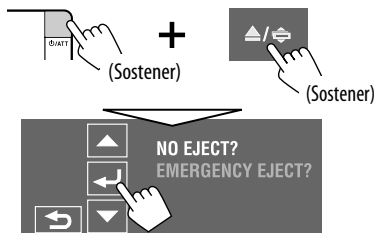

Para cancelar la prohibición, repita el mismo procedimiento que para seleccionar <EJECT OK?>.

Botones de operación e información en el panel táctil

Los botones de operación e información se muestran en el panel táctil.

- Mientras mira la reproducción de imágenes, puede visualizar los botones y la información tocando el panel táctil o moviendo su mano cerca de él. (📖 20)

Ej.: Mientras se reproduce un DVD Video

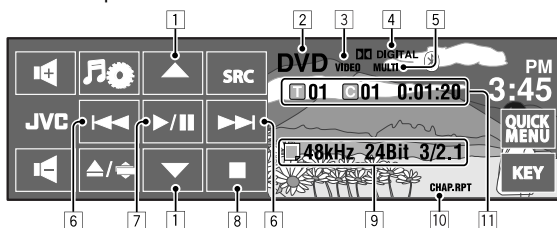

- Mientras se reproduce un archivo MP3/WMA/AAC, aparecerá "Jacket picture" si el archivo cuenta con datos de etiqueta que incluyan "Jacket picture". (📖 16)

- 1** ▲/▼
 - DVD Video/DVD-VR: Selecciona el título/ programa/lista de reproducción.
 - MPEG1/MPEG2/JPEG/MP3/WMA/WAV/AAC:
 - Selecciona la carpeta
 - Visualiza la lista de carpetas/pistas (Sostener)
- 2** Tipo de disco—DVD, VCD, CD
- 3** Formato de vídeo o imágenes/modo de reproducción—VIDEO, MPEG, JPEG, VR-PRG (programa), VR-PLAY (lista de reproducción), PBC
- 4** Formato de audio—Dolby Digital, LPCM, MP3, WMA, WAV, AAC
- 5** Modo Surround/sonido (📖 21, 23)
- 6** [◀▶]
 - DVD Video/DVD-VR: Selecciona un capítulo.
 - MPEG1/MPEG2/JPEG/VCD/CD/MP3/WMA/WAV/AAC: Selecciona la pista.
 - DVD Video/DVD-VR/MPEG1/MPEG2/VCD/CD/MP3/WMA/WAV/AAC: Búsqueda hacia atrás/adelante* (Sostener)
- 7** [⏸]
Comienza la reproducción/pausa
- 8** [■]
Detiene la reproducción
- 9** Información de disco/pista
 - DVD Video/DVD-VR: Frecuencia de muestreo/ Velocidad de bits/Nº de canal de la señal grabada
 - MPEG1/MPEG2/JPEG: Nombre de carpeta/ nombre de archivo
 - CD Text: Título de pista/nombre del artista/título de álbum actual
 - Aparece "No Name" para los CDs convencionales, o en caso de que no esté grabado
 - MP3/WMA/WAV/AAC: Nombre de la carpeta actual/nombre del archivo actual/datos de etiqueta (título de pista/nombre de artista/título de álbum actual) si está grabado
- 10** Modo de reproducción (📖 26)
- 11**
 - DVD Video: Nº de título/Nº de capítulo/Tiempo de reproducción
 - DVD-VR: Nº de programa (o Nº de lista de reproducción)/Nº de capítulo/Tiempo de reproducción
 - MPEG1/MPEG2/MP3/WMA/WAV/AAC: Nº de carpeta/Nº de pista/Tiempo de reproducción
 - JPEG: Nº de carpeta/Nº de pista
 - VCD/CD: Nº de pista/Tiempo de reproducción

* La velocidad de búsqueda varía según el tipo de disco o archivo. (📖 37, 38)

- Para seleccionar el modo de reproducción, 📖 26.
- Para seleccionar pistas de la lista, 📖 28.

Cambio de los botones de operación

Puede cambiar los siguientes botones de operación mientras mira las imágenes reproducidas en la pantalla.

- Si no realiza ninguna operación en el lapso de unos 10 segundos, los botones de operación desaparecen (salvo que se esté visualizando un menú de disco).



- (A)
- []: Visualiza el menú AV.
 - []: 35
 - [SRC]: Visualiza Source Menu.
 - []:

- Salto hacia atrás/adelante
- Búsqueda hacia atrás/adelante (Sostener)

- []: Comienza la reproducción/pausa.
- []: Detiene la reproducción.
- [QUICK MENU]:

Visualiza Quick Menu. (7)



- (B)
- Botones de fuente:
Cambia la fuente.



- (C)
- Para la operación del menú DVD
[TOP MENU]:
Visualiza el menú de disco

- [/]:
Selecciona las opciones del menú.



- [MENU]: Visualiza el menú de disco
- []: Confirma la selección
- []: Vuelve al menú anterior.



- (D)
- Para reproducción de DVD
- []: Cambia el idioma de audio, el flujo de audio, o el canal de audio
 - []: Cambia o desactiva el idioma de los subtítulos
 - []: Cambia el ángulo de visión

Vuelve a (A)

Operaciones utilizando el control remoto (RM-RK252)

Botón	 DVD Video /  DVD-VR	 MPEG1  MPEG2/JPEG
	Parar la reproducción	Parar la reproducción
	Iniciar la reproducción/Pausar (si se lo pulsa durante la reproducción)	<ul style="list-style-type: none"> MPEG1/MPEG2: Iniciar la reproducción/Pausar (si se lo pulsa durante la reproducción) JPEG: Inicia la reproducción (Slide show: Se muestra cada archivo durante unos segundos.) Muestra el archivo actual hasta que lo cambie, si lo pulsa durante la presentación de diapositivas.
	<ul style="list-style-type: none"> Búsqueda de retroceso/avance de capítulo*1 (El sonido no se escucha.) Cámara lenta*2 durante la pausa (El sonido no se escucha.) – DVD-VR: La cámara lenta hacia atrás no funciona. 	<ul style="list-style-type: none"> MPEG1/MPEG2: Búsqueda de retroceso/avance de pista*4 (El sonido no se escucha.)
	<ul style="list-style-type: none"> Seleccionar un capítulo (durante la reproducción o la pausa) Búsqueda de retroceso/avance rápido de capítulo*3 (El sonido no se escucha.) (Sostener) 	<ul style="list-style-type: none"> MPEG1/MPEG2: <ul style="list-style-type: none"> – Seleccionar la pista – Búsqueda de retroceso/avance de pista*5 (El sonido no se escucha.) (Sostener) JPEG: Selecciona archivo
	<ul style="list-style-type: none"> DVD-Vídeo: Seleccione un título (durante la reproducción o la pausa) DVD-VR: Seleccione el programa Selecciona una lista de reproducción (durante la reproducción o la pausa) 	Selecciona la carpeta
	—	MPEG1/MPEG2: Omite las escenas hacia atrás o hacia adelante durante aproximadamente 5 minutos
	Selecciona una relación de aspecto	Selecciona una relación de aspecto









*1 Velocidad de búsqueda: $\times 2 \Rightarrow \times 5 \Rightarrow \times 10 \Rightarrow \times 20 \Rightarrow \times 60$

*2 Velocidad a cámara lenta: $\blacktriangleright 1/32 \Rightarrow \blacktriangleright 1/16 \Rightarrow \blacktriangleright 1/8 \Rightarrow \blacktriangleright 1/4 \Rightarrow \blacktriangleright 1/2$

*3 Velocidad de búsqueda: $\times 2 \Rightarrow \times 10$

*4 Velocidad de búsqueda: $\blacktriangleright 1 \Rightarrow \blacktriangleright 2 \Rightarrow \blacktriangleright 3$

*5 Velocidad de búsqueda: $\blacktriangleright 1 \Rightarrow \blacktriangleright 2$

Botón	 VCD	 MP3/WMA WAV/AAC	 CD
	Parar la reproducción	Parar la reproducción	Parar la reproducción
	Iniciar la reproducción/Pausar (si se lo pulsa durante la reproducción)	Iniciar la reproducción/Pausar (si se lo pulsa durante la reproducción)	Iniciar la reproducción/Pausar (si se lo pulsa durante la reproducción)
	<ul style="list-style-type: none"> • Búsqueda de retroceso/avance de pista (El sonido no se escucha.)*¹ • Cámara lenta hacia adelante*² durante la pausa. (El sonido no se escucha.) – La cámara lenta hacia atrás no funciona. 	Búsqueda de retroceso/avance de pista* ¹	Búsqueda de retroceso/avance de pista* ¹
	<ul style="list-style-type: none"> • Seleccionar la pista • Búsqueda de retroceso/avance de pista*³ (El sonido no se escucha.) (Sostener) 	<ul style="list-style-type: none"> • Seleccionar la pista • Búsqueda de retroceso/avance rápido de pista*³ (Sostener) 	<ul style="list-style-type: none"> • Seleccionar la pista • Búsqueda de retroceso/avance rápido de pista*³ (Sostener)
	—	Selecciona la carpeta	—
	Selecciona una relación de aspecto	—	—

*1, *2, *3  37

Para buscar directamente un elemento



- 1 Mientras mantiene pulsado SHIFT, pulse repetidamente DIRECT para seleccionar el modo de búsqueda deseado.

DVD-Vídeo:  →  → Cancelado

DVD-VR:  →  → Cancelado

MPEG1/MPEG2:  →  → Cancelado

JPEG:  →  → Cancelado

MP3/WMA/WAV/AAC:  →  → Cancelado

VCD/CD:  /  /  → Cancelado

- 2 Mientras mantiene pulsado SHIFT, pulse los botones numéricos (0 – 9) para ingresar el número deseado.
3 Pulse ENT (entrada) para confirmar.

- En el caso de MPEG1/MPEG2/JPEG/MP3/WMA/WAV/AAC, busca la pista dentro de la misma carpeta.
- En el caso de DVD-VR, es posible realizar una búsqueda por programa/lista de reproducción durante la Reproducción de programas originales (PG)/Reproducción de listas de reproducción (PL).
- Para borrar un error de entrada, pulse CLR (limpiar) mientras mantiene pulsado SHIFT.

Usando las funciones de control por menú

• DVD Vídeo

- 1 Pulse TOP M/MENU para ingresar a la pantalla de menús.
- 2 Pulse $\Delta/\nabla/\leftarrow/\rightarrow$ para seleccionar una opción que desea reproducir.
- 3 Pulse ENT (entrada) para confirmar.

• DVD-VR

- 1 Pulse TOP M para ingresar a programa original. Pulse MENU para ingresar a la lista de reproducción.
 - 2 Pulse $\Delta/\nabla/\leftarrow/\rightarrow$ para seleccionar una opción que desea reproducir.
 - 3 Pulse ENT (entrada) para confirmar.
- Pantalla de programa original/Lista de reproducción,  58.

• VCD

- 1 Mientras mantiene pulsado SHIFT, pulse DIRECT para ingresar al modo de búsqueda.
 - 2 Mientras mantiene pulsado SHIFT, pulse los botones numéricos (0 – 9) para ingresar el número deseado.
 - 3 Pulse ENT (entrada) para confirmar.
- Para volver a la pantalla anterior, pulse RETURN.

Para cancelar la reproducción PBC (VCD)

- 1 Pulse \blacksquare , y luego DIRECT mientras mantiene pulsado SHIFT.
 - 2 Mientras mantiene pulsado SHIFT, pulse los botones numéricos (0 – 9) para ingresar el número deseado.
 - 3 Pulse ENT (entrada) para confirmar.
- Para reanudar PBC, pulse TOP M/MENU.

Operaciones usando la barra en pantalla

(DVD-Video/DVD-VR/MPEG1/MPEG2/JPEG/VCD)

Estas operaciones se pueden realizar en el monitor usando el control remoto.

1 Muestra la barra en pantalla. (📺 40)

 (dos veces)

- En algunos ajustes de <Aspect> la barra en pantalla no se visualiza completamente. (📺 15)

2 Seleccione una opción.



3 Efectúe una selección.

Si aparece el menú emergente...



- Para cancelar el menú emergente, pulse RETURN.
- Para ingresar tiempos/números, véase lo siguiente.

Para ingresar tiempos/números

Pulse Δ/∇ para cambiar el número y, a continuación, pulse \leftarrow/\rightarrow para pasar a la entrada siguiente.

- Cada vez que pulsa Δ/∇ , el número aumenta/disminuye un valor.
- Después de introducir los números, pulse ENT (entrada).
- No necesitará introducir el cero y los ceros a la derecha (los dos últimos dígitos en el ejemplo siguiente).

Ej.: Búsqueda por tiempo

DVD: $_:_:_:$ (Ej.: 1:02:00)

Pulse Δ una vez, luego \rightarrow dos veces para ir a la tercera entrada, Δ dos veces, y luego pulse ENT (entrada).

Eliminación de la barra en pantalla



Barras en pantalla

Ej.: DVD-Vídeo

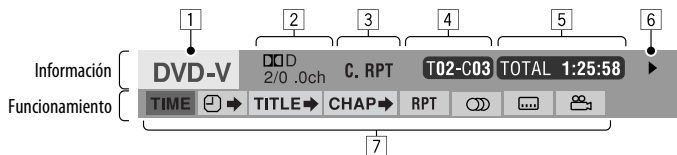

- | | |
|------------------------------------------------------------------------------------------------------------------------------------------------------------------------------------------------------------------------------------------------------------------------------------------------------------------------------------------------------------------------------------------------------------------------------------------------------------------------------------------------------------------------------------------------------------------------------------------------------------------------------------------------------------------------------------------------------------------------------------------------------------------------------------------------------------------------------------------------------------------------------------------------------------------------------------------------------------------------------------------------------------------------------------------------------------------------------------------------------------------------------------------------------------------------------------------------------------------------------------------------------------------------------------------------------------------------------------------------------------------------------------|----------------------------------------------------------------------------------------------------------------------------------------------------------------------------------------------------------------------------------------------------------------------------------------------------------------------------------------------------------------------------------------------------------------------------------------------------------------------------------------------------------------------------------------------------------------------------------------------------------------------------------------------------------------------------------------------------------------------------------------------------------------------------------------------------------------------------------------------------------------------------------------------------------------------------------------------------------------------------------------------------------------------------------------------------------------|
| <p>1 Tipo de disco</p> <p>2 • DVD-Vídeo: Tipo de formato de señal de audio y canal
• VCD: PBC</p> <p>3 Modo de reproducción*¹</p> <p>DVD-Vídeo: T. RPT: Repetición de título
C. RPT: Repetición de capítulo</p> <p>DVD-VR: C. RPT: Repetición de capítulo
PG. RPT: Repetición de programa</p> <p>MPEG1/MPEG2: T. RPT: Repetición de pista
F. RPT: Repetición de carpeta
A. RND: Aleatoria Todos (Discos)
F. RND: Aleatoria de carpetas</p> <p>JPEG:
VCD*²: F. RPT: Repetición de carpeta
T. RPT: Repetición de pista
A. RND: Aleatoria Todos (Discos)</p> <p>4 Información sobre reproducción</p> <p>T02-C03 Título/capítulo actual</p> <p>PG001 C002 Programa/capítulo actual</p> <p>PL001 C002 Lista de reproducción/capítulo actual</p> <p>TRACK 01 Pista actual</p> <p>F001-T001 Carpeta/pista actual</p> <p>F001-F001 Carpeta/archivo actual</p> <p>5 Indicación de la hora</p> <p>TOTAL Tiempo de reproducción transcurrido del disco (Para DVD-Vídeo, tiempo de reproducción transcurrido del título/programa/ lista de reproducción actual.)
DVD-Vídeo/DVD-VR: Tiempo restante del título/programa/ lista de reproducción
T. REM VCD: Tiempo restante del disco</p> | <p>TIME Tiempo de reproducción transcurrido del capítulo/pista actual*³</p> <p>REM Tiempo restante del capítulo/pista actual*³</p> <p>6 Estado de la reproducción</p> <p>▶ Reproducción</p> <p>▶▶ / ◀◀ Búsqueda progresiva/regresiva</p> <p>▶▶ / ◀ Cámara lenta hacia adelante/atrás</p> <p> Pausa</p> <p>■ Parada</p> <p>7 Iconos de operación</p> <p>TIME Cambia la indicación del tiempo (véase 5)</p> <p> Búsqueda de tiempo (Introduzca el tiempo de reproducción transcurrido del título/programa/ lista de reproducción o del disco actual.)</p> <p>TITLE ▶ Búsqueda de título (por su número)</p> <p>CHAP ▶ Búsqueda de capítulo (por su número)</p> <p>TRACK ▶ Búsqueda de pista (por su número)</p> <p>RPT Reproducción repetida*¹</p> <p>RND Reproducción aleatoria*¹</p> <p> Cambia el idioma de audio, el flujo de audio, o el canal de audio</p> <p> Cambia o desactiva el idioma de los subtítulos</p> <p> Cambia el ángulo de visión</p> |
|------------------------------------------------------------------------------------------------------------------------------------------------------------------------------------------------------------------------------------------------------------------------------------------------------------------------------------------------------------------------------------------------------------------------------------------------------------------------------------------------------------------------------------------------------------------------------------------------------------------------------------------------------------------------------------------------------------------------------------------------------------------------------------------------------------------------------------------------------------------------------------------------------------------------------------------------------------------------------------------------------------------------------------------------------------------------------------------------------------------------------------------------------------------------------------------------------------------------------------------------------------------------------------------------------------------------------------------------------------------------------------|----------------------------------------------------------------------------------------------------------------------------------------------------------------------------------------------------------------------------------------------------------------------------------------------------------------------------------------------------------------------------------------------------------------------------------------------------------------------------------------------------------------------------------------------------------------------------------------------------------------------------------------------------------------------------------------------------------------------------------------------------------------------------------------------------------------------------------------------------------------------------------------------------------------------------------------------------------------------------------------------------------------------------------------------------------------|

*¹ Para la reproducción repetida/reproducción aleatoria, 26.

*² Mientras no se utiliza el PBC.

*³ No aplicable para DVD-VR.

Uso de pantallas divididas—Pantalla dual

Puede visualizar, al mismo tiempo, una imagen y la pantalla de navegación/pantalla de retrovisión.

Preparativos:

Asegúrese de haber seleccionado los siguientes ajustes.

- <On> para <Dual Display>. (👁️ 15)
- <Navigation> o <Camera> para <AV Input>. (👁️ 19)

Mientras mira una imagen en la pantalla, se visualiza, al mismo tiempo, la pantalla de navegación o la de retrovisión*1.

- Puede intercambiar la posición de las pantallas en

<Key Position>. (👁️ 15)

Para desactivar, seleccione <Off> para <Dual Display>.

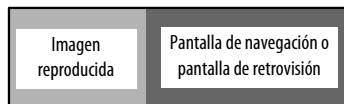

*1 Sólo cuando ingresa la señal

Operaciones de Zona Dual

Podrá disfrutar de la reproducción del disco en el monitor externo conectado a las clavijas VIDEO OUT y 2nd AUDIO OUT, mientras escucha cualquier otra fuente distinta de "USB" a través de los altavoces.

- Mientras se está usando la Zona Dual, sólo podrá operar el reproductor DVD/CD utilizando el control remoto.

1 Seleccione <Dual Zone> en AV Menu.



2 Active la Zona Dual.

<Off>:

Desactive la Zona Dual.

<On>:

La Zona Dual se activa sin Headphone Surround. El indicador DUAL ZONE ON se enciende.

<On/Surround On>:

La Zona Dual se activa con Headphone Surround*2. El indicador DUAL ZONE SR ON se enciende.

*2 Sistema virtual Surround para auriculares original de JVC. Este Surround también será efectivo para la fuente principal "DISC" si se ha seleccionado <On/Surround On>. Este efecto surround no se activa para los disco MPEG1/MPEG2.

Continúa en la página siguiente

En el control remoto:

1

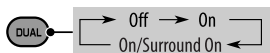

2 Ajuste el volumen a través de la clavija 2nd AUDIO OUT.



- Se muestra el nivel de volumen en el monitor externo conectado.

3 Opere el reproductor DVD/CD.

Para seleccionar una fuente distinta (fuente principal) y escuchar a través de los altavoces

Toque [SRC], y luego seleccione una fuente.

- **Utilizando el panel táctil**, puede accionar la fuente recién seleccionada sin afectar las operaciones de la Zona Dual (Disco).
- **No se puede seleccionar "USB" para la fuente principal.**

Operaciones utilizando la pantalla de control

Para discos que no sean DVD y VCD:

Mientras esté activada la Zona Dual, estas operaciones se pueden realizar en el monitor externo utilizando el control remoto.

La pantalla de control aparece automáticamente al insertar un disco. (Para MPEG1/MPEG2/JPEG; mientras no se esté reproduciendo.)

MPEG1/MPEG2/JPEG MP3/WMA/WAV/AAC

Ej.: MP3/WMA

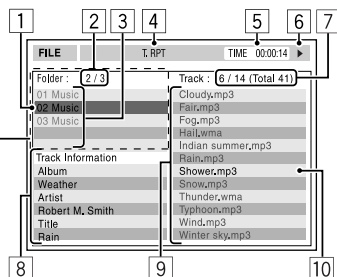

- 1 Carpeta actual (barra resaltada)
- 2 N° de carpeta actual/N° total de carpetas
- 3 Lista de carpetas
 - * Si los datos de etiqueta incluyen "Jacket Picture" (línea de base JPEG), aparecerá visualizada. Si pulsa OSD, aparecerá la ventana de selección del modo de reproducción. (43)
- 4 Modo de reproducción seleccionado (43)
- 5 Tiempo de reproducción transcurrido de la pista actual (no se visualiza para JPEG)
- 6 Estado de operación
- 7 N° de pista actual/número total de pistas en la carpeta actual (número total de pistas en el disco)
- 8 Información de pista (sólo para MP3/WMA/WAV/AAC)
- 9 Lista de pistas
- 10 Pista actual (resaltado)

Para seleccionar una carpeta o una pista

1 Seleccione la columna "Folder" o la columna "Track" en la pantalla de control.



2 Seleccione una carpeta o una pista.



- Si es necesario, pulse ►/|| para iniciar la reproducción.



Ej.: CD Text

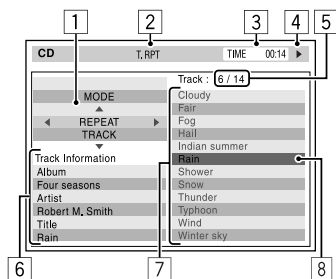

- 1 Ventana de selección del modo de reproducción: aparece cuando se pulsa OSD (véase derecha).
- 2 Modo de reproducción seleccionado (véase derecha).
- 3 Tiempo de reproducción transcurrido de la pista actual
- 4 Estado de operación
- 5 Número de la pista actual/número total de pistas del disco
- 6 Información de la pista
- 7 Lista de pistas
- 8 Pista actual (barra resaltada)

Para seleccionar una pista



- Si es necesario, pulse ►/|| para iniciar la reproducción.

Selección de los modos de reproducción

También puede cambiar los modos de reproducción utilizando la ventanilla de selección del modo de reproducción.

- Para JPEG, no se puede seleccionar reproducción aleatoria.

1



2 Excepto para JPEG: Seleccione un modo de reproducción.



3 Seleccione la opción deseada.



4



Modo de reproducción seleccionable

- MPEG1/MPEG2/JPEG: (40)
- MP3/WMA/WAV/AAC:
 - T. RPT: Repetición de pista
 - F. RPT: Repetición de carpeta
 - F. RND: Aleatoria de carpetas
 - A. RND: Aleatoria Todos (Discos)
- CD:
 - T. RPT: Repetición de pista
 - A. RND: Aleatoria Todos (Discos)

Operaciones utilizando la pantalla de lista

Para los discos, a excepción de DVD, VCD y CD. Mientras esté activada la Zona Dual, estas operaciones se pueden realizar en el monitor externo utilizando el control remoto.

Mientras la reproducción está en pausa...

1 Visualiza la pantalla de lista.

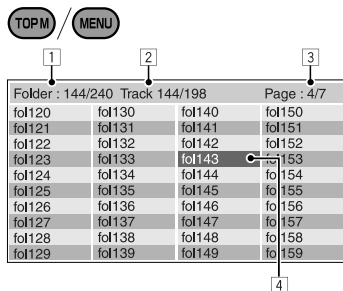

2 Seleccione una carpeta en la lista.

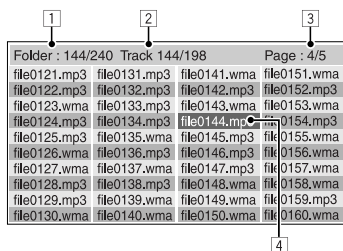

3 Seleccione una pista de la lista.



• Para volver a la lista de carpetas, pulse RETURN.

- 1 Número de carpeta actual/número total de carpetas
- 2 Número de la pista actual/número total de pistas de la carpeta actual
- 3 Página actual/número total de páginas incluidas en la lista
- 4 Carpeta/pista actual (barra resaltada)

Uso de la Pantalla dual

Cuando Zona dual está activado, puede visualizarse, simultáneamente, la fuente principal (distinta de "USB") y "DISC".

- La Pantalla dual funciona mientras se mira una imagen reproducida en el monitor externo.

Preparativos:

Asegúrese de haber seleccionado <On> para <Dual Display>. (🔍 15)

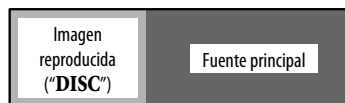

Para desactivar, seleccione <Off> para <Dual Display>.

Operaciones de USB

Puede conectar a la unidad un dispositivo de clase de almacenamiento masivo USB tal como una memoria USB, un reproductor de audio digital, un HDD (disco duro) portátil, etc.

- También puede conectar un iPod/iPhone al terminal USB de la unidad. Para obtener detalles de las operaciones, consulte el capítulo 49.

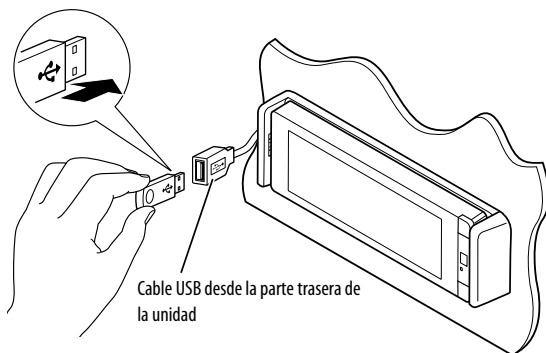

La fuente cambia a "USB" y se inicia la reproducción.

Esta unidad puede reproducir archivos JPEG/MPEG1/MPEG2*¹/MP3/WMA/WAV/AAC*² guardados en un dispositivo de almacenamiento masivo USB.

- Puede accionar el dispositivo USB tal como lo hace con los archivos de los discos. (consulte el capítulo 35 – 41)
- No se puede seleccionar "USB" cuando se está usando la Zona Dual.
- Todas las pistas del dispositivo USB se reproducirán repetidamente hasta que usted cambie la fuente.

*¹ Excepto archivos MPEG2 grabados mediante la cámara JVC Everio (código de extensión <mod>).

*² Esta unidad puede reproducir archivos AAC codificados con iTunes. Esta unidad no puede reproducir archivos codificados FairPlay.

Precauciones:

- Evite usar el dispositivo USB si puede amenazar la seguridad de conducción.
- No extraiga ni conecte repetidamente el dispositivo USB mientras parpadea "Now Reading" en la pantalla.
- No ponga en marcha el motor del coche si hay un dispositivo USB conectado.

- Detenga la reproducción antes de desconectar un dispositivo USB.
- La descarga electrostática en el momento de conectar el dispositivo USB puede provocar que el dispositivo no reproduzca de la manera normal. Si este fuera el caso, desconecte el dispositivo USB y, a continuación, reinicie esta unidad y el dispositivo USB.
- Dependiendo del tipo de dispositivo USB, puede suceder que esta unidad no pueda reproducir los archivos.
- El funcionamiento y la fuente de alimentación pueden no funcionar como es deseado con algunos dispositivos USB.
- No se puede conectar un ordenador al terminal (con símbolo de USB) USB de la unidad.
- Para evitar el borrado accidental, asegúrese de sacar copia de respaldo de todos los datos importantes.
- No deje el dispositivo USB en el coche expuesto a la luz directa del sol o a altas temperaturas pues se podrá producir deformación o daños en el dispositivo.
- Algunos dispositivos USB pueden no funcionar inmediatamente después de encender la unidad.
- Si desea más información acerca de las operaciones USB, consulte el capítulo 60.

Uso de dispositivos Bluetooth®



ESPAÑOL

Bluetooth es una tecnología de radiocomunicación inalámbrica de alcance corto para dispositivos móviles, como por ejemplo, teléfonos móviles, PCs portátiles, y otros dispositivos. Los dispositivos Bluetooth se pueden comunicar entre sí mediante conexión sin cables.

- Consulte la lista (incluida en la caja) para comprobar cuáles son los países en que se puede utilizar la función Bluetooth®.

Perfil de Bluetooth

Esta unidad es compatible con los perfiles Bluetooth siguientes:

- HFP (Hands-Free Profile—Perfil manos libres) 1.5
- OPP (Object Push Profile—Perfil de carga de objetos) 1.1
- A2DP (Advanced Audio Distribution Profile—Perfil Avanzado de Distribución de Audio) 1.2
- AVRCP (Audio/Video Remote Control Profile—Perfil de Control Remoto de Audio/Video) 1.3

Conexión de un nuevo dispositivo Bluetooth

Conexión de un dispositivo Bluetooth por primera vez

Cuando se conecta por primera vez un dispositivo Bluetooth a la unidad, efectúe el apareamiento entre la unidad y el dispositivo. El apareamiento permite que los dispositivos Bluetooth puedan comunicarse entre sí.

Para realizar el apareamiento, es posible que deba ingresar el código PIN (Número de identificación personal) del dispositivo Bluetooth que desea conectar.

- Una vez establecida la conexión, ésta quedará registrada en la unidad aunque usted la repositone. Se podrá registrar hasta un máximo de 5 dispositivos en total.
- Sólo se permite conectar simultáneamente un dispositivo para teléfono Bluetooth y otro para audio Bluetooth.
- Para utilizar la función Bluetooth, deberá activar la función Bluetooth del dispositivo.

Utilice <New Pairing> en el menú <Bluetooth> para registrar y establecer la conexión con un dispositivo nuevo. (🔍 30)

Para conectar/desconectar/borrar un dispositivo, (🔍 30).

Información Bluetooth:

Si desea obtener más información sobre Bluetooth, visite el siguiente sitio web de JVC:

<<http://www.jvc.co.jp/english/car/>> (Solamente en inglés)

Usar el teléfono celular Bluetooth

Para hacer una llamada, utilice <Dial Menu>.



Quando entra una llamada...

La fuente cambiará automáticamente a "Bluetooth".

Receiving Call

Jack
12312341234

Nombre y número de teléfono
(si está disponible)

Quando <Auto Answer> está activado...

La unidad contesta automáticamente la llamada entrante. (31)

Quando <Auto Answer> está desactivado...

Para contestar la llamada entrante

Toque el mensaje visualizado en el panel táctil.

Para finalizar una llamada

Mantenga el mensaje visualizado en el panel táctil.

- Podrá ajustar el volumen del micrófono, (32).

Cómo contestar una llamada en espera

Si su teléfono celular cuenta con la función de espera de llamada, puede poner la llamada en curso en retención, y contestar la llamada en espera.

Toque cualquier botón en el panel táctil (excepto los botones +/- de volumen).

- Para restablecer la llamada en retención, toque nuevamente cualquier botón en el panel táctil (excepto los botones +/- de volumen).
- Al finalizar una llamada podrá conectar a la otra.

Cambio al dispositivo de conversación (entre el teléfono celular y la unidad)

Durante una conversación telefónica...

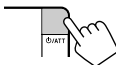

Talking. . .

Jack
12312341234



Cada vez que pulsa el botón, el dispositivo de conversación cambia entre la unidad (1) y el teléfono celular (2).

Seguidamente, siga hablando con el dispositivo seleccionado.

Quando entra un mensaje de texto...

Si el teléfono celular es compatible con mensaje de texto, la unidad le informa que se ha recibido un mensaje. (31)

Receiving Message

Para leer un mensaje recibido al teléfono celular, hágalo después de detener el vehículo en un lugar seguro.

- No es posible leer, editar ni enviar un mensaje a través de la unidad.

Memorización de los números telefónicos

Puede memorizar hasta 6 números telefónicos.

- 1 Visualice <Redial>, <Received Calls>, <Phonebook>, o <Phone Number>. (E 29)

- 2 Seleccione el número telefónico que desea guardar.

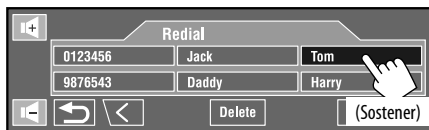

- 3 Seleccione un número de preajuste.

Ahora "Tom" ha quedado guardado en el N° de preajuste 1.

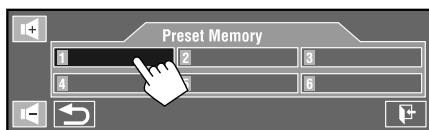

Para llamar un número preajustado, (E 29).

Uso del reproductor de audio Bluetooth



- 1 Toque [SRC], y luego seleccione "Bluetooth".
- 2 Toque [▶/||] para iniciar la reproducción.

- [▶/||]: Inicie la reproducción.
- [▲/▼]: Selecciona el grupo/carpeta.
- [◀◀/▶▶]: • Salto hacia atrás/adelante
• Búsqueda hacia atrás/adelante (Sostener)
- [■]: Pone en pausa.

- A Modo de sonido
- B Indicación del tipo de dispositivo conectado
- C Estado del dispositivo: Intensidad de la señal/recordatorio de batería (sólo cuando la información procede del dispositivo)
- D N° de pista/Tiempo de reproducción (sólo para dispositivos compatibles con la función)
- E Datos de etiqueta* (actual título de pista/nombre de artista/título de álbum), si está grabado (sólo para dispositivos compatibles con la función)

* Aparece "No Name" cuando no hay datos de etiqueta grabados o cuando el dispositivo no es compatible con la función.

• Algunos dispositivos Bluetooth pueden no controlarse por medio de los botones.

- Para conectar un dispositivo nuevo, (E 30).
- Para seleccionar el modo de reproducción, (E 26).

Para escuchar dispositivos iPod/iPhone

Puede conectar el iPod/iPhone mediante el siguiente cable o adaptador:

Para	Cable/adaptador	Para hacer funcionar
Escuchar música	Cable USB 2.0 (accesorio del iPod/iPhone) al cable USB desde la parte trasera de la unidad.	Consulte "Cuando se conecta con el cable USB" a continuación.
	Adaptador de interfaz para iPod, KS-PD100 (no suministrado) al jack del cambiador de CD en la parte trasera de la unidad.	Consulte "Cuando se conecta con el adaptador interfaz" (🔍 50).
Ver vídeo	Cable USB audio y vídeo para iPod/iPhone, KS-U30 (no suministrado) al cable USB desde la parte trasera de la unidad.*1	Consulte "Cuando se conecta con el cable USB" a continuación.

Cuando se conecta con el cable USB

Las operaciones descritas a continuación se encuentran bajo "HEAD MODE".

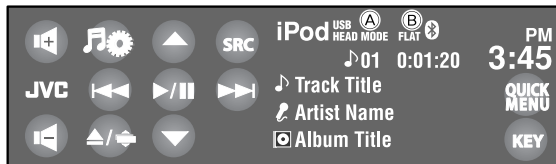

• Se muestra la ilustración de la canción si dicha canción posee datos de ilustración. (🔍 16)

1 Toque [SRC], y luego seleccione "iPod" 📶.

La reproducción se inicia automáticamente.

- Cuando conecte el iPod/iPhone al terminal USB, se selecciona "iPod USB" como fuente y la reproducción se inicia automáticamente.
- Para cambiar la unidad de control, toque [QUICK MENU] y, a continuación, .

- **HEAD MODE:** Controla mediante esta unidad.
- **iPod MODE*1:** Controla mediante el iPod/iPhone conectado.

2 Toque [◀◀] o [▶▶] para seleccionar una pista/vídeo.

- No se puede reanudar la reproducción para fuentes de vídeo.

- [▶/||]: Comienza la reproducción/pausa.
- [▲/▼]:
 - Se desplaza a la opción anterior/siguiente de una categoría.*2
 - Ingresa en el menú <Search Mode>. (Sostener) (🔍 28)
- [◀◀/▶▶]:
 - Salto hacia atrás/adelante*3
 - Búsqueda hacia atrás/adelante (Sostener)

① La unidad de control para la reproducción (🔍 16)

② Modo de sonido

*1 Asegúrese de que esté seleccionado <iPod (Off)> para <AV Input> cuando utilice el KS-U30 para la conexión. (🔍 19, 61)

*2 [▲/▼] puede no funcionar dependiendo de cómo selecciona la pista/vídeo actual.

*3 [◀◀/▶▶] funciona de otro modo bajo "iPod MODE".

- Para seleccionar una pista/vídeo desde <Search Mode>, (🔍 28).
- Para seleccionar el modo de reproducción, (🔍 26).
- Para cambiar la velocidad de reproducción de los audio libros, (🔍 26).
- También puede cambiar la unidad de control en <iPod Control>. (🔍 16)

Cuando se conecta con el adaptador de interfaz

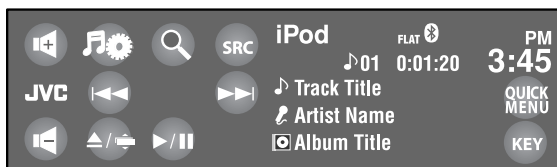

Preparativos:

Asegúrese de haber seleccionado <iPod> para <External Input>. (🔍 19)

- 1 Toque [SRC], y luego seleccione “iPod”.**
La reproducción se inicia automáticamente.
- 2 Toque [◀◀] o [▶▶] para seleccionar una pista.**

-
- [🔍]: Ingresa en el menú del reproductor.
- [▶/||]: Comienza la reproducción/pausa.
- [◀◀/▶▶]:
- Salto hacia atrás/adelante
 - Búsqueda hacia atrás/adelante (Sostener)
-

■ Selección de una pista en el menú del reproductor

1 Touque [🔍] para acceder al menú del reproductor.

El indicador SEARCH se enciende.

- Este modo se cancelará si no se efectúa ninguna operación durante unos 5 segundos.

2 Toque [◀◀] o [▶▶] para seleccionar la opción deseada.

- Omite 10 opciones a la vez si hay más de 10 opciones. (Sostener)

Playlists ↔ Artists ↔ Albums ↔
Songs ↔ Genres ↔ Composers ↔
(vuelta al comienzo)

3 Toque [▶/||] para confirmar la selección.

4 Repita los pasos 2 y 3 para seleccionar una pista.

- Al seleccionar una pista, se iniciará la reproducción.
- Para volver al menú anterior, toque [🔍].

Para seleccionar el modo de reproducción, 🔍 26.

Escuchando el cambiador de CD

Se recomienda usar un cambiador de CD-compatibles con MP3 JVC con este receptor.

- Puede reproducir sólo discos CD (CD-DA) y MP3.

Preparativos:

Asegúrese de haber seleccionado <Changer> para <External Input>. (🔍 19)

Ej.: Mientras se reproduce un disco MP3



- 1 Toque [SRC], y luego seleccione "CD-CH".
- 2 Toque [🔊].
- 3 Toque [List].
- 4 Seleccione un disco para iniciar la reproducción.

- (A) N° de disco
- (B) Modo de sonido
- (C) N° de carpeta/N° de pista/tiempo de reproducción
- (D) Nombre de la carpeta actual/nombre del archivo actual/datos de etiqueta (título de pista/nombre de artista/título de álbum actual), si está grabado

- Para seleccionar el modo de reproducción, 🔍 26.
- Para seleccionar una pista MP3 de la lista de carpetas/pistas, 🔍 28.

[|◀◀ / ▶▶|]: • Salto hacia atrás/adelante
• Búsqueda hacia atrás/adelante
(Sostener)

(Sólo MP3)

[▲ / ▼]: • Selecciona la carpeta.
• Visualiza la lista de discos.
(Sostener)

Para escuchar la radio satelital

Antes de la operación, conecte cualquiera de las dos unidades siguientes (no suministradas) al jack del cambiador de CD de la parte trasera de esta unidad.

- **Sistema de radio satelital JVC SIRIUS**, SC-C1 y KS-SRA100, PnP, SC-VDOC1 y KS-SRA100, para escuchar la radio satelital SIRIUS.
- **Sistema radio satelital XM**, adaptador Smart Digital JVC-XMDJVC100, CNP2000UC y CNPJVC1 para escuchar la radio satelital XM.

Actualización de GCI ("Global Control Information")

- Si los canales han sido actualizados después de la suscripción, la actualización se inicia automáticamente, y no se escucha ningún sonido:
 - Para la radio satelital SIRIUS: Aparece "Channel is updating XX% completed".
 - Para la radio satelital XM: Aparece "UPDATING".
- La actualización tarda algunos minutos en finalizar.
- No pulse ningún botón ni realice una operación hasta que finalice la actualización.

Para la radio SIRIUS

Active su suscripción después de la conexión:

1 Encienda la unidad.

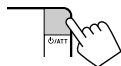

2 Toque [SRC], y luego seleccione "SAT".

La radio satelital SIRIUS comienza a actualizar todos los canales SIRIUS. (☞ "Actualización de GCI" debajo.)

- Una vez finalizada la actualización, la radio satelital SIRIUS sintoniza en un canal preajustado, CH184.

3 Verifique su número de identificación SIRIUS ID. (☞ 18)

4 Póngase en contacto con SIRIUS por Internet en <<http://activate.siriusradio.com/>> para activar su suscripción, o haga una llamada gratuita a SIRIUS marcando 1-888-539-SIRIUS (7474).

Una vez que haya completado la suscripción, aparecerá "Subscription updated Press any key to continue".

Para la radio XM

Active su suscripción después de la conexión:

- Antes de la activación sólo están disponibles los canales 0, 1 y 247.

1 Encienda la unidad.

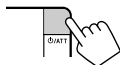

2 Toque [SRC], y luego seleccione "SAT".

El sintonizador XM* comienza a actualizar todos los canales XM. El "Channel 1" se sintoniza automáticamente. (☞ "Actualización de GCI" debajo.)

3 Consulte el número de identificación de la radio satelital XM que aparece en la carcasa del Sintonizador XM o sintonice "Channel 0". (☞ 53)

4 Para activar su suscripción, visite el sitio web de la radio satelital XM en <<http://xmradio.com/activation/>> o llame al 1-800-XM-RADIO (1-800-967-2346).

Una vez que termine, la unidad sintoniza uno de los canales disponibles (Canal 4 o superior).

* Sintonizador XM: XMDirect™ Tuner Box ou XMDirect2 Tuner System

Sintonice el canal que desee

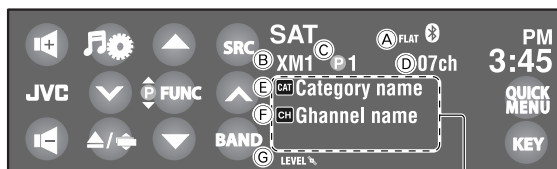

Toque para visualizar la información de programas— nombre de la canción/nombre de artista (/nombre del compositor: sólo para SIRIUS).

- [FUNC]: Cambia las opciones a seleccionar con [▲ / ▼].
- [CAT]: Categorías
 - [P]: Canales preajustados (📻 27)

- (A) Modo de sonido
- (B) Banda
- (C) Número de preajuste
- (D) Número de canal
- (E) Nombre de la categoría
- (F) Nombre del canal
- (G) Indicador de recepción de la señal

■ Para la radio SIRIUS

- 1 Toque [SRC], y luego seleccione "SAT".
- 2 Toque [BAND]. → SR1 → SR2 → SR3
- 3 Toque [FUNC] para seleccionar <[CAT]>, después toque [▲] o [▼] para seleccionar una categoría.
 - Para seleccionar un canal de entre todas las categorías, seleccione <All>.
- 4 Toque [▼] o [▲] para seleccionar el canal que desea escuchar.
 - Mantenga pulsado [▼] o [▲] para cambiar rápidamente los canales.
 - Durante la búsqueda, se omiten los canales no válidos y aquellos a los que no está suscrito.

Puede visualizar la lista de categorías sosteniendo [▲ / ▼].

- También puede visualizar la información de programas pulsando el botón DISP en el mando a distancia.
- Para guardar canales en la memoria, 📻 27.
- Para seleccionar el canal preajustado de la lista, 📻 27.

■ Para la radio XM

- 1 Toque [SRC], y luego seleccione "SAT".
- 2 Toque [BAND]. → XM1 → XM2 → XM3
- 3 Toque [FUNC] para seleccionar <[CAT]>, después toque [▲] o [▼] para seleccionar una categoría.
 - Para seleccionar un canal entre todas las categorías (incluyendo canales no categorizados):
 - Omita este paso.
 - Toque [FUNC] para seleccionar <[P]>.
- 4 Toque [▼] o [▲] para seleccionar el canal que desea escuchar.
 - Mantenga pulsado [▼] o [▲] para cambiar rápidamente los canales.
 - Durante la búsqueda, se omiten los canales no válidos y aquellos a los que no está suscrito.

Para consultar el número de identificación de la radio satelital XM

Seleccione el canal "0".

En la pantalla se visualiza el número de identificación de 8 dígitos (alfanuméricos).

Para cancelar la visualización del número de identificación, seleccione cualquier canal que no sea "0".

Para escuchar la transmisión HD Radio™

Antes de hacer funcionar, conecte el sintonizador HD Radio, KT-HD300 (de venta por separado) al jack del cambiador de CD en la parte posterior de la unidad.

¿Qué es la tecnología HD Radio?

La tecnología HD Radio puede brindar sonido digital de alta calidad—las emisiones digital AM tendrán calidad similar a las FM (en estéreo) y las digital FM poseerán calidad similar a la de un CD—con una recepción clara y libre de estática. Asimismo, las emisoras pueden ofrecer texto y datos, como nombres de artistas y títulos de canciones.

- Cuando el sintonizador HD Radio está conectado, puede recibir también transmisiones analógicas convencionales.
- Numerosas emisoras HD Radio también ofrecen más de un canal de programación. Este servicio recibe el nombre de “multicasting”.
- Para encontrar emisoras HD Radio en su área, visite www.hdradio.com <<http://www.hdradio.com/>>.

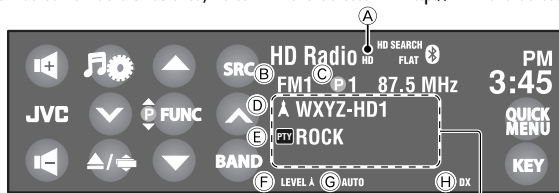

Efectúe un toque para visualizar la información de programa—nombre de la canción/nombre del artista/título del álbum.

- A Cuando se sintoniza una transmisión de audio digital primero destella y después se enciende.
- B Banda
- C Número de preajuste
- D Distintivo de llamada de la emisora y número de canal
- E Tipo de programa
- F Indicador de recepción de la señal
- G Modo de recepción HD Radio
- H Indicador DX/Local

- [FUNC]: Cambia las opciones a seleccionar con [▲ / ▼].
- [CH]: Canales
 - [P]: Emisoras preajustadas (📻 27)

Para las operaciones básicas de la radio, consulte la página 33.

Cuando recibe canales de transmisión múltiple con HD Radio...

- 1 Pulse [▲] o [▼] para seleccionar un canal deseado.

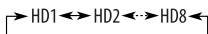

Aparece “LINKING” mientras se enlaza con un canal multicast.

Para buscar emisoras HD Radio solamente

- 1 Toque [QUICK MENU] y, a continuación, [HD Q].

Aparece el indicador HD SEARCH.

- 2 Toque [▼] o [▲] para buscar una estación—Búsqueda automática.

- También puede visualizar la información de programas pulsando el botón DISP en el mando a distancia.
- Para cambiar el modo de recepción HD Radio, consulte <Blend Hold>. (📻 25)
- Para sintonizar solamente emisoras FM con una señal suficientemente fuerte, consulte <DX/Local>. (📻 25)

Uso de otros componentes externos

AV-INPUT

Puede conectar un componente externo a las clavijas LINE IN/VIDEO IN.

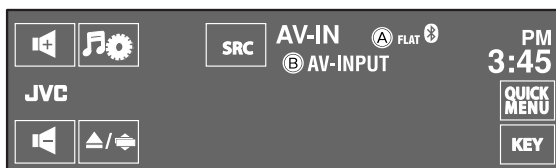

- 1 Toque [SRC], y luego seleccione "AV-IN".
 - 2 Encienda el componente conectado y comience a reproducir la fuente.
- (A) Modo de sonido
(B) Título asignado (🔍 26)

Mientras ve la imagen reproducida:

Si no se efectúa ninguna operación durante aproximadamente 10 segundos, los botones de operación desaparecen. (🔍 20)

Pantalla de navegación

También puede conectar un Sistema de navegación a la clavija VIDEO IN para poder ver la pantalla de navegación.

Se visualiza siempre, independientemente de la fuente seleccionada.

Preparativos:

Asegúrese de haber seleccionado <Navigation> para <AV Input>. (🔍 19)

- La relación de aspecto de la pantalla de navegación se fija en <16:9 Full>, independientemente del ajuste <Aspect>. (🔍 15)

Para visualizar otra pantalla

Con la Pantalla dual, la pantalla de navegación y la imagen reproducida pueden visualizarse simultáneamente.

Seleccione <On> para <Dual Display> (🔍 15), a continuación, reproduzca un disco. (🔍 41)

Quando se ha seleccionado <Navigation> para <AV Input> (🔍 19)

- Puede usar la fuente "AV-IN" para escuchar una fuente de audio conectada a las clavijas LINE IN.

EXT-INPUT

Puede conectar un componente externo al jack del cambiador de CD de la parte trasera mediante el adaptador de entrada de línea—KS-U57 (no suministrado) o el adaptador de entrada AUX—KS-U58 (no suministrado).



- Ⓐ Modo de sonido
- Ⓑ Título asignado (🔍 26)

Preparativos:

Asegúrese de haber seleccionado <External> para <External Input>. (🔍 19)

- 1 Toque [SRC], y luego seleccione "EXT-IN".
- 2 Encienda el componente conectado y comience a reproducir la fuente.

Mantenimiento

■ Precaución sobre la limpieza de la unidad

No utilice disolventes (por ejemplo, diluyente, bencina, etc.), detergentes, ni insecticidas de ningún tipo. Se podría dañar el monitor o la unidad.

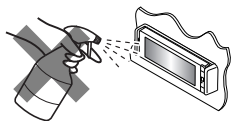

Método de limpieza recomendado:

Limpie el panel suavemente, con un trapo suave y seco.

■ Cómo limpiar el conector

Un desmontaje frecuente producirá el deterioro de los conectores.

Para reducir esta posibilidad al mínimo, limpie periódicamente los conectores con un palillo de algodón, teniendo cuidado de no dañar los conectores.

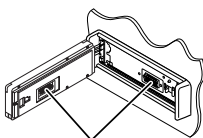

Conectores

■ Condensación de humedad

Podría condensarse humedad en el lente del interior de la unidad, en los siguientes casos:

- Después de encender el calefactor del automóvil.
- Si hay mucha humedad en el habitáculo.

Si se produce condensación, la unidad podría no funcionar correctamente. En este caso, saque el disco y deje el receptor encendido durante algunas horas hasta que se evapore la humedad.

■ Cómo manejar los discos

Cuando saque un disco de su estuche, presione el sujetador central del estuche y extraiga el disco hacia arriba, agarrándolo por los bordes.

- Siempre sujete el disco por sus bordes. No toque la superficie de grabación.



Cuando guarde un disco en su

estuche, insértelo suavemente alrededor del sujetador central (con la superficie impresa hacia arriba).

- Asegúrese de guardar los discos en sus estuches después del uso.

■ Para mantener los discos limpios

Un disco sucio podría no reproducirse correctamente.

Si se llegara a ensuciar un disco, límpielo con un lienzo suave, en línea recta desde el centro hacia el borde.



- No utilice ningún tipo de solvente (por ejemplo, limpiador de discos convencional, pulverizadores, diluyente, bencina, etc.) para limpiar los discos.

■ Para reproducir discos nuevos

Los discos nuevos podrían presentar ciertas irregularidades en sus bordes interior y exterior. Si intenta utilizar un disco en tales condiciones, el receptor podría rechazar el disco.



Para eliminar estos puntos ásperos, frote los bordes con un lápiz o bolígrafo, etc.

No utilice los siguientes discos:

CD simple—disco de 8 cm
(3-3/16 pulgada)



Disco alabeado



Pegatinas y restos de
pegatina



Rótulo autoadhesivo



Forma irregular



C-thru Disc (disco
semitransparente)



Partes transparente o
semitransparentes en el
área de grabación



Más sobre este receptor

Sintonizador (sólo FM)

Cómo almacenar emisoras en la memoria

- Al finalizar SSM, las emisoras recibidas quedan preajustadas en los botones N° 1 (frecuencia más baja) a N° 6 (frecuencia más alta).

Disco

General

- En este manual, las palabras "pista" y "archivo" se utilizan indistintamente.
- Este receptor sólo podrá reproducir archivos de CD de audio (CD-DA) si hay diferentes tipos de archivos de audio (MP3/WMA/WAV/AAC) grabados en el mismo disco.
- Esta unidad puede manejar solamente caracteres de un byte. Otros caracteres no serán visualizados correctamente.

Inserción del disco

- Cuando se inserta un disco al revés o que no contenga archivos reproducibles, aparecerá "Cannot play this disc Check the disc" en la pantalla. Expulsa el disco.

Expulsión del disco

- Si aparece "No Disc" después de extraer un disco, inserte un disco o seleccione otra fuente de reproducción.
- Si no saca el disco expulsado en el lapso de 15 segundos, será reinsertado automáticamente en la ranura de carga para protegerlo contra el polvo.

Reproducción de discos grabables/reescribibles

- Esta unidad puede reconocer un total de 5 000 archivos y 250 carpetas (un máximo de 999 archivos por carpeta).
- Utilice sólo discos "finalizados".
- Este receptor puede reproducir discos multisesión; no obstante, las sesiones no cerradas serán omitidas durante la reproducción.
- Esta unidad puede reconocer un total de 25 caracteres para los nombres de archivos/carpetas.
- Es posible que algunos discos o archivos no se puedan reproducir debido a sus propias características o condiciones de grabación.

Reproduciendo DVD-VR

- Cuando selecciona un elemento de la lista de reproducción, este se reproduce automáticamente de forma repetida. Para cambiar a otro elemento, selecciónelo de la lista de reproducción.
- Para los detalles sobre el formato DVD-VR y la lista de reproducción, consulte el manual entregado con el equipo de grabación.

Pantalla de programa original/lista de reproducción

Programa original

ORIGINAL PROGRAM				
No	Date	Ch	Time	Title
1	12/25/08	4ch	7:00pm	JVC DVD World 2008
2	01/17/09	8ch	10:30am	
3	01/22/09	8ch	5:00pm	Music Festival
4	01/26/09	L-1	1:00pm	children 001
5	02/20/09	4ch	10:00pm	
6	02/25/09	L-1	8:30am	children 002

Playlist

PLAY LIST				
No	Date	Chap	Length	Title
1	01/25/09	1	1:03:16	My JVC World
2	02/17/09	5	1:35:25	
3	02/20/09	3	0:10:23	Favorite music
4	02/25/09	1	0:07:19	children001-002

- Número de programa original/lista de reproducción
- Fecha de grabación
- Fuente de grabación (emisora de TV, el terminal de entrada del equipo de grabación, etc.)
- Hora de inicio de la grabación
- Título del programa/lista de reproducción*
- Barra resaltada (selección actual)
- Creando la fecha de la lista de reproducción
- Número total de capítulos incluidos en la lista de reproducción
- Tiempo de reproducción

* Dependiendo del equipo de grabación, puede suceder que no se visualice el título del programa original o la lista de reproducción.

Reproducción de archivo

Reproduciendo archivos MPEG1/MPEG2

- Esta unidad puede reproducir archivos MPEG1/MPEG2 con el código de extensión <.mpg>, <.mpeg> o <.mod>*.
- * <.mod> es un código de extensión utilizado para archivos MPEG2 grabados mediante videocámaras JVC Everio. Los archivos MPEG2 con el código de extensión <.mod> no se pueden reproducir cuando se encuentre almacenado en un dispositivo de clase de almacenamiento masivo USB.
- El formato de flujo debe cumplir con el flujo de sistema/programa MPEG.
El formato de archivo debe ser MP@ML (Main Profile en Main Level)/SP@ML (Simple Profile en Main Level)/MP@LL (Main Profile en Low Level).
- "Audio streams" (flujos de audio) deben cumplir con MPEG1 Audio Layer-2 o Dolby Digital.
- La máxima velocidad de bit para las señales de vídeo es 4 Mbps (promedio).

Reproducción de archivos JPEG

- Esta unidad puede reproducir archivos JPEG con el código de extensión <.jpg> o <.jpeg>.
- Esta unidad puede reproducir solamente archivos JPEG con una resolución de 32 x 32 a 8 192 x 7 680. Dependiendo de la resolución, la visualización del archivo puede tardar algún tiempo.
- Esta unidad sólo puede reproducir archivos JPEG de línea base. No se pueden reproducir archivos JPEG progresivos ni archivos JPEG sin pérdida.

Reproducción de archivos MP3/WMA/WAV/

AAC

- Esta unidad puede reproducir archivos con el código de extensión <.mp3>, <.wma>, <.wav> o <.m4a> (sin distinción de caja—mayúsculas/minúsculas).
- Este receptor puede reproducir archivos que cumplan con las siguientes condiciones:
 - Velocidad de bit:
MP3/WMA: 32 kbps — 320 kbps
AAC: 16 kbps — 320 kbps
 - Frecuencia de muestreo:
48 kHz, 44,1 kHz, 32 kHz (para MPEG1)
24 kHz, 22,05 kHz, 16 kHz (para MPEG2)
48 kHz, 44,1 kHz, 32 kHz, 22,05 kHz (para WMA)
44,1 kHz (para WAV)
48 kHz, 44,1 kHz (para AAC)

- Esta unidad puede mostrar etiqueta ID3 Versión 1.0/1.1/2.2/3.2/4 (para MP3).
- Esta unidad también puede mostrar la etiqueta WAV/WMA.
- Este receptor puede reproducir archivos grabados en VBR (velocidad variable de bits).
- Los archivos grabados en VBR presentan una discrepancia en la indicación del tiempo transcurrido.
- Este receptor no puede reproducir los siguientes archivos:
 - Archivos MP3 codificados con formato MP3i y MP3 PRO.
 - Archivos MP3 codificados con Layer 1/2.
 - Archivos WMA codificados con formatos sin pérdida, profesional, y de voz.
 - Archivos WMA no basados en Windows Media® Audio.
 - Archivos formateados WMA protegidos contra copia por DRM.
 - Archivos AAC codificados por cualquier otra aplicación distinta de iTunes.
 - Archivos AAC protegidos contra copia con FairPlay (excepto los que están almacenados en un iPod/iPhone).
 - Archivos que disponen de datos tales como AIFF, ATAC3, etc.

Cómo disfrutar de sonidos Surround

- Si se ha ajustado <Surround> en <On>, la reproducción surround "MULTI" se inicia automáticamente para los discos codificados multicanal, independientemente del ajuste <Surround Mode>.
- No podrá activar Surround para DVD Vídeo MPEG multicanal y fuentes MPEG de 2 canales. Si <Surround> está ajustado a <On>, el sonido estéreo se emite solamente a través de los altavoces delanteros. Aparece "FRONT 2ch" en la pantalla de información de fuente.
- Si aparece "FIX" en la pantalla de información de fuente, no saldrá sonido por el subwoofer.
- Cuando se selecciona <Auto>, se efectúa el muestreo a la baja para DVD Vídeo (sólo LPCM) y DVD-VR (sólo LPCM).

USB

- Si aparece “No USB Device” después de quitar un dispositivo, vuélvalo a conectar o seleccione otra fuente de reproducción.
- Cuando el dispositivo USB no tiene archivos reproducibles, o que no han sido formateados correctamente, aparecerá “Cannot play this device Check the device” en la pantalla.
- Esta unidad no puede reconocer ningún dispositivo USB que tenga un régimen distinto de 5 V y que exceda de 500 mA.
- Mientras se reproduce desde un dispositivo USB, el orden de reproducción puede ser diferente de otros reproductores.
- Puede suceder que esta unidad no pueda reproducir algunos dispositivos USB o algunos archivos debido a sus características o a las condiciones de grabación.
- Los dispositivos USB equipados con funciones especiales, como por ejemplo, funciones de seguridad de datos, no se pueden usar con esta unidad.
- No utilice un dispositivo USB con 2 o más particiones.
- Dependiendo la forma de los dispositivos USB y de los puertos de conexión, puede suceder que algunos de ellos no puedan conectarse correctamente o que haya flojedad en la conexión.
- Cuando conecte un dispositivo USB, consulte también sus correspondientes instrucciones.
- Conecte a la unidad un solo dispositivo USB por vez. No utilice un hub USB.
- Esta unidad puede no reconocer una tarjeta de memoria insertada en un lector de tarjetas USB.
- Al efectuar la conexión con un cable USB, utilice un cable USB 2.0.
- Puede suceder que esta unidad no pueda reproducir correctamente archivos en un dispositivo USB cuando se utilice un cable prolongador USB.
- Esta unidad no puede asegurar un correcto funcionamiento o suministro de alimentación a todos los tipos de dispositivos.
- Esta unidad puede reconocer un total de 5 000 archivos y 250 carpetas (un máximo de 999 archivos por carpeta).
- Esta unidad puede reconocer un total de 25 caracteres para los nombres de archivos/carpetas.
- Para archivos MPEG1/MPEG2: La máxima velocidad de bit para las señales de vídeo es 2 Mb/s (promedio).

Operaciones Bluetooth

General

- Absténgase de realizar actividades complicadas mientras conduce, como por ejemplo, marcar números, utilizar la guía telefónica, etc. Cuando tenga que realizar tales actividades, detenga el coche en un lugar seguro.
- Dependiendo de la versión de Bluetooth, puede suceder que algunos dispositivos Bluetooth no se puedan conectar a esta unidad.
- Esta unidad podría no funcionar con algunos dispositivos Bluetooth.
- Las condiciones de conexión pueden variar según las circunstancias.
- El dispositivo se desconecta al apagar la unidad.

Mensajes de advertencia para las operaciones Bluetooth

- **Connection Error:**
El dispositivo está registrado pero ha fallado la conexión. Utilice <Phone Connect> u <Audio Connect> para volver a conectar el dispositivo. (📞 30)
- **Error:**
Intente la operación otra vez. Si aparece “Error” otra vez, revise si el dispositivo admite la función que ha intentado realizar.
- **Please Wait...:**
La unidad se está preparando para usar la función Bluetooth. Si el mensaje no desaparece, apague y encienda la unidad y, a continuación, vuelva a conectar el dispositivo (o reinicie la unidad).

Iconos para los tipos de teléfonos

- Estos iconos indican el tipo de teléfono ajustado en el dispositivo.



: Teléfono celular



: Teléfono del hogar



: Oficina



: General



: Excepto lo de arriba

Operaciones del iPod/iPhone

- Puede controlar los siguientes tipos de iPod/iPhone:

(A) Conectado con el cable USB:

- iPod con Vídeo (5ta. generación)*1, *2, *3
- iPod classic*1, *2
- iPod nano *2, *3
- iPod nano (2da. generación) *2
- iPod nano (3ra. generación)*1, *2
- iPod nano (4ta. generación)*1, *2
- iPod touch*1, *2
- iPod touch(2da. generación)*1, *2
- iPhone/iPhone 3G*1, *2

(B) Conectado con el adaptador de interfaz:

- iPod con rueda de clic (4ta. generación)
- iPod mini
- iPod photo
- iPod con Vídeo (5ta. generación)
- iPod classic
- iPod nano
- iPod nano (2da. generación)
- iPod nano (3ra. generación)
- iPod nano (4ta. generación)*4

*1 Para ver video con audio, conecte el iPod/iPhone mediante el cable USB Audio y Video (KS-U30, no suministrado).

*2 "iPod MODE" está disponible,  49.

*3 Para escuchar el sonido en "iPod MODE", conecte el iPod/iPhone mediante el cable de audio y video USB (KS-U30, no suministrado).

*4 No es posible cargar la batería a través de esta unidad.

- Si el iPod/iPhone no puede reproducir correctamente, sírvase actualizar el software de su iPod/iPhone a la versión más reciente. Si desea información sobre cómo actualizar su iPod/iPhone, visite <<http://www.apple.com>>.
- Al encender esta unidad, el iPod/iPhone se carga a través de la unidad.
- La información de texto podría no visualizarse correctamente.
- La información de texto se desplaza en el monitor. Esta unidad puede visualizar hasta 40 caracteres cuando se utiliza el adaptador de interfaz, y hasta 128 caracteres cuando se utiliza el cable USB 2.0 o el cable USB audio y video.

Nota:

Cuando opera un iPod/iPhone, algunas operaciones pueden no funcionar correctamente o como se desea. En tal caso, visite el siguiente sitio web de JVC: <<http://www.jvc.co.jp/english/car/>> (solamente en inglés)

Para la conexión USB:

Cuando <Artwork> está ajustado a <On>. No pulse ningún botón durante los primeros 5 segundos o más de reproducción de cualquier pista que contenga una Ilustración*. Se tardan 5 segundos o más en visualizar la Ilustración y mientras se carga, no se podrá realizar ninguna operación.

* Imagen visualizada en la pantalla del iPod/iPhone mientras se reproduce una pista

JVC no se hará responsable de ninguna pérdida de datos en un iPod /iPhone y dispositivo de clase de almacenamiento masivo USB mientras se utiliza esta unidad.

Cambiador de CD

- Si se selecciona una carpeta que no incluya ningún archivo musical en la lista ( 29), se escuchará un pitido. Selecciona otra carpeta que incluya archivos musicales.

Operaciones de la radio satelital

- Para obtener más información sobre la radio satelital SIRIUS o para suscribirse, visite el sitio web <http://www.sirius.com>.
- Para la información más reciente sobre listados y programación de canales, o para suscribirse a la radio XM Satellite, visite <http://www.xradio.com>.

Recepción de HD Radio

- Durante la búsqueda SSM, todas las emisoras, incluyendo las emisoras FM/AM convencionales, serán exploradas y almacenadas para la banda seleccionada.

Ajustes del menú

- Si usted cambia la configuración <Amplifier Gain> de <High Power> a <Low Power> mientras el nivel de volumen está ajustado a más de "30", el receptor cambiará automáticamente el nivel de volumen a "30".
- Después de cambiar cualquiera de los ajustes <Menu Language/Audio Language/Subtitle>, desconecte la alimentación y vuelva a insertar el disco (o inserte otro disco) para que el ajuste sea efectivo.
- Cuando se selecciona <16:9> para una imagen con una relación de aspecto de 4:3, la imagen sufrirá un ligero cambio debido al proceso para convertir su anchura.
- Con algunos discos, aunque seleccione <4:3 Pan Scan>, el tamaño de la pantalla será <4:3 Letterbox>.

Caracteres que se pueden introducir para los títulos

Además de las letras de alfabeto romano (A – Z, a – z), puede utilizar los siguientes caracteres para asignar títulos. (👁 26)

- Cuando selecciona <Русский> en <Language>. (👁 15)

Mayúsculas y minúsculas

A	B	V	G	D	E	J	Z	I	Й	K	L	M	N
O	P	R	C	T	У	Ф	X	Ц	Ч	Ш	Щ	Ъ	Ы
Ь	Э	Ю	Я	Ё	espacio								

a	b	v	g	d	e	j	z	i	й	k	l	m	n
o	p	r	c	t	у	ф	x	ц	ч	ш	щ	ъ	ы
ь	э	ю	я	ё	espacio								

Números y símbolos

0	1	2	3	4	5	6	7	8	9	!	"	#	\$
%	&	'	()	*	+	,	-	.	/	:	;	<
=	>	?	@	_	`	~	¡	¿	£	€	α	espacio	

- Cuando selecciona cualquier otro idioma excepto <Русский> en <Language>. (👁 15)

Mayúsculas y minúsculas

Á	À	Â	Ã	Ä	Å	Æ	Œ	Č	Ć	Ç	É	Ê	Ë
È	Ĝ	Ĥ	Ĭ	Ī	Ĵ	Ń	Ň	Ō	Ŏ	Œ	Œ	Œ	Ŕ
Ř	Š	Ś	Ş	Ū	Ū	Ū	Ū	Ÿ	Ž	Ž	ß	Ɔ	Ɔ
Ɔ	Ɔ	Ɔ	Ɔ	Ɔ	Ɔ	Ɔ	Ɔ	Ɔ	Ɔ	Ɔ	Ɔ	Ɔ	Ɔ

á	à	â	ã	ä	å	æ	œ	č	ć	ç	é	ê	ë
è	ĝ	ĥ	ĭ	ĳ	ĵ	ń	ň	ō	ŏ	œ	œ	œ	ŕ
ř	š	ś	ş	ū	ū	ū	ū	ÿ	ž	ž	ß	Ɔ	Ɔ
Ɔ	Ɔ	Ɔ	Ɔ	Ɔ	Ɔ	Ɔ	Ɔ	Ɔ	Ɔ	Ɔ	Ɔ	Ɔ	Ɔ

Números y símbolos

0	1	2	3	4	5	6	7	8	9	!	"	#	\$
%	&	'	()	*	+	,	-	.	/	:	;	<
=	>	?	@	_	`	~	¡	¿	£	€	α	espacio	

Códigos de idiomas (para selección del idioma de DVD)

Código	Idioma	Código	Idioma	Código	Idioma	Código	Idioma	Código	Idioma
AA	Afar	FA	Persa	KK	Kazak	NO	Noruego	ST	Sesotho
AB	Abkasiano	FI	Finlandés	KL	Groenlandés	OC	Ocitano	SU	Sudanés
AF	Afrikaans	FJ	Islas Fiji	KM	Camboyano	OM	(Afan) Oromo	SW	Suahili
AM	Amearico	FO	Faroés	KN	Kanadí	OR	Oriya	TA	Tamul
AR	Arabe	FY	Frisón	KO	Coreano (KOR)	PA	Punjabi	TE	Telugu
AS	Asamés	GA	Irlandés	KS	Cashemir	PL	Polaco	TG	Tajik
AY	Aimara	GD	Escocés Gaélico	KU	Curdo	PS	Pashto, Pushto	TH	Tailandés
AZ	Azerbaiyano	GL	Galego	KY	Kirgí	QU	Quechua	TI	Tigrinya
BA	Baskir	GN	Guaraní	LA	Latín	RM	Retorromano	TK	Turcomano
BE	Byelorussian	GU	Gujarati	LN	Lingalés	RN	Kirundi	TL	Tagalo
BG	Búlgaro	HA	Hausa	LO	Laosiano	RO	Rumano	TN	Setswana
BH	Bihari	HI	Hindi	LT	Lituano	RW	Kinyarwanda	TO	Tonga
BI	Bislama	HR	Croata	LV	Letón, Latvio	SA	Sánscrito	TR	Turco
BN	Bengalí, Bangla	HU	Húngaro	MG	Malagasio	SD	Sindhi	TS	Tsonga
BO	Tibetano	HY	Armenio	MI	Maorí	SG	Sangho	TT	Tártaro
BR	Bretón	IA	Interlingua	MK	Macedonio	SH	Serbocroata	TW	Twi
CA	Catalán	IE	Interlingüe	ML	Malayalam	SI	Cingalés	UK	Ucraniano
CO	Corso	IK	Inupiak	MN	Mongol	SK	Eslovaco	UR	Urdu
CS	Checo	IN	Indonesio	MO	Moldavo	SL	Esloveno	UZ	Uzbek
CY	Galés	IS	Islandés	MR	Marathi	SM	Samoano	VI	Vietnamés
DZ	Butaní	IW	Hebreo	MS	Malayo (MAY)	SN	Shona	VO	Volapük
EL	Griego	JA	Japonés	MT	Maltés	SO	Somali	WO	Wolof
EO	Esperanto	JI	Yidish	MY	Burmés	SQ	Albanés	XH	Xhosa
ET	Estonio	JW	Javanés	NA	Nauru	SR	Serbio	YO	Yoruba
EU	Vasco	KA	Georgiano	NE	Nepalés	SS	Siswati	ZU	Zulú

Acerca de los sonidos reproducidos a través de los terminales traseros

- Salida de altavoz/salida discreta analógica—LINE OUT (FRONT/REAR)/CENTER OUT/SUBWOOFER OUT: Las señales multicanal se emiten para un software codificado multicanal. (Cuando está activada la Zona Dual, la misma señal se emite a través de las clavijas 2da. AUDIO OUT para la fuente principal "DISC").
- 2nd AUDIO OUT: La señal de 2 canales se emite cuando se activa la Zona Dual. Cuando se reproduce un disco codificado multicanal, se mezclan las señales multicanal.

- Fabricado bajo licencia de Dolby Laboratories. Dolby, Pro Logic y el símbolo de la doble D son marcas comerciales de Dolby Laboratories.
- "DVD Logo" es una marca comercial de DVD Format/Logo Licensing Corporation registrado en los EE.UU., Japón y otros países.
- HD Radio™ y el logo HD Radio Ready son marcas comerciales propiedad de iBiquity Digital Corp.
- "SIRIUS" y el logo del perro de SIRIUS son marcas comerciales registradas de SIRIUS Satellite Radio Inc.
- XM y los logos correspondientes son marcas comerciales registradas de XM Satellite Radio Inc.
- "SAT Radio", el logo de SAT Radio y todos las demás marcas relacionadas son marcas comerciales de SIRIUS Satellite Radio Inc. y de XM Satellite Radio, Inc.
- Microsoft y Windows Media son marcas registradas o bien marcas comerciales de Microsoft Corporation en los Estados Unidos y/u otros países.
- La marca Bluetooth y sus logotipos son propiedad de Bluetooth SIG, Inc., y cualquier uso de los mismos por Victor Company of Japan, Limited (JVC) se realiza bajo licencia. Otras marcas y nombres comerciales son de sus respectivos propietarios.
- "Made for iPod" significa que un accesorio electrónico ha sido específicamente diseñado para conectar a un iPod y ha sido certificado para cumplir con los estándares de performance de Apple.
- "Works with iPhone" significa que un accesorio electrónico ha sido específicamente diseñado para conectar a un iPhone y ha sido certificado para cumplir con los estándares de performance de Apple.
- Apple no se hace responsable por el funcionamiento de este dispositivo ni del cumplimiento con las normas de seguridad o reglamentarias.
- iPod y iTunes son marcas comerciales de Apple Inc., registradas en los EE.UU. y otros países.
- iPhone es una marca comercial de Apple Inc.
- Este producto incorpora tecnología de protección de los derechos de autor que está protegida por patentes de EE.UU. y otros derechos de propiedad intelectual. La utilización de esta tecnología de protección de los derechos de autor debe ser autorizada por Macrovision y está destinada únicamente para uso doméstico y otras formas limitadas de visionado, a menos que Macrovision lo autorice expresamente. Está prohibida la ingeniería inversa o desmontaje del aparato.

Localización de averías

Lo que aparenta ser una avería podría resolverse fácilmente. Verifique los siguientes puntos antes de llamar al centro de servicio.

- En cuanto a las operaciones con los componentes externos, consulte asimismo las instrucciones suministradas con los adaptadores utilizados para las conexiones (así como las instrucciones suministradas con los componentes externos).
- Los mensajes (encerrados entre “ ”) en las siguientes tablas aparecen en el idioma seleccionado en <Language>. (🔍 15) Los mensajes descritos aquí están en el idioma de este manual.

	Síntoma	Soluciones/Causas
General	• No sale sonido de los altavoces.	<ul style="list-style-type: none"> • Ajuste el volumen al nivel óptimo. • Inspeccione los cables y las conexiones. • El sonido DTS no se puede reproducir a través de ninguna terminal (Speaker out/LINE OUT).
	• El sonido no sale del altavoz central.	<ul style="list-style-type: none"> • El altavoz central no está activado. (🔍 17) Una vez que reinicialice la unidad, asegúrese de volver a activar el altavoz. • El altavoz central se utiliza sólo para la reproducción Surround. El sonido no sale para la reproducción en estéreo.
	• La pantalla no está clara ni legible.	Este síntoma puede ser causado por los reflejos de la luz del sol en el parabrisas. Ajuste <Bright>. (🔍 14)
	• “Error Mecánico Reinicie” aparece en la pantalla, y el panel no se mueve.	Reinicialice la unidad. (🔍 3)
	• Aparece “No hay Señal”.	<ul style="list-style-type: none"> • Cambia la fuente. • Inicie la reproducción en el componente externo conectado a la clavija VIDEO IN. • Inspeccione los cables y las conexiones. • La señal de entrada es muy débil.
	• El botón ⏻/ATT del panel del monitor no funciona.	Cuando se abre el panel del monitor el botón no funciona.
	• El receptor no funciona en absoluto.	Reinicialice la unidad. (🔍 3)
	• El mando a distancia no funciona.	Desactive la Zona Dual. (🔍 41) (Mientras está activada la Zona Dual, el control remoto funciona sólo para controlar el reproductor DVD/CD.)
	<ul style="list-style-type: none"> • El panel táctil no responde correctamente. • La función <Monitor/Sensor> no funciona correctamente. 	<ul style="list-style-type: none"> • Las manos y el panel táctil deben de estar siempre limpios y secos. • Elimine la electricidad estática y no coloque conductores ni ningún material que genere electricidad estática cerca de la unidad. • No haga funcionar la unidad hasta que la temperatura se estabilice en el vehículo. • Un tapete de caucho en el piso puede causar este síntoma. En este caso, no utilice el tapete de caucho.

	Síntoma	Soluciones/Causas
Sintonizador	• El preajuste automático SSM no funciona.	Almacene manualmente las emisoras. (🔍 27)
	• Ruidos estáticos mientras se escucha la radio.	Conecte firmemente la antena.
Discos en general	• Los discos no se pueden reconocer ni reproducir.	Efectúe la expulsión forzada del disco. (🔍 34)
	• El disco no puede ser expulsado.	Desbloquee el disco. (🔍 34)
	• No se pueden reproducir los discos grabables/reescribibles.	• Inserte un disco finalizado.
	• No se pueden saltar las pistas de los discos grabables/reescribibles.	• Finalice los discos con el componente utilizado por usted para la grabación.
	• La reproducción no se inicia.	• Inserte correctamente el disco otra vez. • El formato de los archivos no es compatible con la unidad.
	• La imagen reproducida no es clara ni legible.	Ajuste las opciones en <Picture Adjust>. (🔍 14)
	• El sonido y las imágenes se interrumpen o se distorsionan algunas veces.	• Detenga la reproducción mientras conduce por caminos accidentados. • Cambie el disco.
	• La imagen reproducida no se muestra y "Freno de Mano" aparece en la pantalla, incluso cuando está aplicado el freno de estacionamiento.	El cable del freno de estacionamiento no está correctamente conectado. Consulte el Manual de instalación/conexión.
	• No aparece la imagen en el monitor externo.	• Conecte correctamente el cable de vídeo. • Seleccione una entrada correcta en el monitor externo.
	• Aparece "Error de Expulsión" o "Error de Carga" en la pantalla.	• Cambia la fuente. • Cambie el disco.
• Aparece "Error código regional" en la pantalla cuando se inserta un DVD Vídeo.	El código de región no es correcto. (🔍 4)	

	Síntoma	Soluciones/Causas
AAC/WAV/WMA/MP3/MP2/MP1	• No se puede reproducir el disco.	<ul style="list-style-type: none"> • Cambie el disco. • Grabe las pistas en los discos apropiados, utilizando una aplicación compatible. (📁 4) • Añada códigos de extensión apropiados a los nombres de archivos.
	• Se generan ruidos.	La pista reproducida no es un formato de archivo reproducible. Salte a otro archivo.
	• Las pistas no se reproducen de la manera intentada por usted.	El orden de reproducción puede ser diferente del orden empleado con otros reproductores.
	• El tiempo de reproducción transcurrido no es correcto.	Esto sucede a veces durante la reproducción. Esto depende de cómo fueron grabadas las pistas.
	• Aparece “No Soportes” en la pantalla y se omiten las pistas.	La pista no se puede reproducir.
USB	• Se generan ruidos.	La pista reproducida no es un formato de archivo reproducible. Salte a otro archivo.
	• Las pistas no se reproducen de la manera intentada por usted.	El orden de reproducción puede ser diferente del orden empleado con otros reproductores.
	• “Leyendo...” sigue parpadeando en la pantalla.	<ul style="list-style-type: none"> • El tiempo de lectura varía según el dispositivo USB. • No utilice demasiadas jerarquías y carpetas. • Apague la unidad y vuélvala a encender.
	• No se visualizan los caracteres correctos (por ej.: nombre del álbum).	Para los caracteres disponibles, 📁 62.
	• El sonido se interrumpe algunas veces mientras se reproduce una pista.	Las pistas no fueron copiadas correctamente en el dispositivo USB. Copia otra vez las pistas, e intente de nuevo.
Bluetooth	• El dispositivo Bluetooth no detecta la unidad.	<ul style="list-style-type: none"> • Vuelva a efectuar la búsqueda desde el dispositivo Bluetooth. • Reinicialice la unidad. Cuando aparezca “Abrir...” en la pantalla, vuelva a efectuar la búsqueda desde el dispositivo Bluetooth.
	• La unidad no puede realizar apareamiento con el dispositivo Bluetooth.	• Ingrese el mismo código PIN para la unidad y el dispositivo objetivo. Si el código PIN del dispositivo no se encuentra indicado en sus instrucciones, intente con “0000” o “1234”.
	• Hay eco o ruidos.	Ajuste la posición del micrófono.

	Síntoma	Soluciones/Causas
Bluetooth	<ul style="list-style-type: none"> La calidad del sonido telefónico es mala. 	<ul style="list-style-type: none"> Reduzca la distancia entre la unidad y el teléfono celular Bluetooth. Mueva el coche a un lugar donde pueda mejorar la recepción de la señal.
	<ul style="list-style-type: none"> El sonido se interrumpe o salta mientras se utiliza un reproductor de audio Bluetooth. 	<ul style="list-style-type: none"> Reduzca la distancia entre el receptor y el reproductor de audio Bluetooth. Desconecte el dispositivo conectado para el teléfono Bluetooth. Apague la unidad y vuélvala a encender. (Cuando aun así el sonido no se restablezca) vuelva a conectar el reproductor.
	<ul style="list-style-type: none"> No puede controlarse el reproductor de audio conectado. 	<p>Revise si el reproductor de audio conectado es compatible con AVRCP (Perfil de control remoto de audio vídeo).</p>
	<ul style="list-style-type: none"> La unidad no responde cuando intento copiar la guía telefónica a la unidad. 	<p>Tal vez está intentado copiar las mismas entradas (que las almacenadas) en la unidad.</p>
	<ul style="list-style-type: none"> Aparece "Ningún Dispositivo Áudio" en la pantalla. 	<p>Conecte correctamente esta unidad y el reproductor de audio Bluetooth.</p>
	<ul style="list-style-type: none"> Aparece "No Apoyo" en la pantalla. 	<p>El teléfono celular conectado no dispone de sistema de reconocimiento de voz.</p>
iPod/iPhone	<ul style="list-style-type: none"> El iPod/iPhone no se enciende o no funciona. 	<ul style="list-style-type: none"> Verifique el cable de conexión y su conexión. Actualice la versión de firmware. Cargue la pila del iPod/iPhone. Verifique si se ha seleccionado correctamente "HEAD MODE" o "iPod MODE". (🔊 16, 49) Reinicialice el iPod/iPhone.
	<ul style="list-style-type: none"> El sonido está distorsionado. 	<p>Desactive el ecualizador en esta unidad o en el iPod/iPhone.</p>
	<ul style="list-style-type: none"> La reproducción se detiene. 	<p>Los auriculares están desconectados durante la reproducción. Reinicie la reproducción.</p>
	<ul style="list-style-type: none"> Aparece "Imposible reproducir USB Compruebe el dispositivo" en la pantalla. 	<p>No hay pistas almacenadas. Importe pistas al iPod/iPhone.</p>
	<ul style="list-style-type: none"> Las operaciones no se pueden realizar cuando se reproduce una pista que contenga una ilustración. 	<p>Haga funcionar la unidad luego de cargar la ilustración. (🔊 16, 61)</p>
<ul style="list-style-type: none"> Aparece "Dispositivo Limitado" en la pantalla. 	<p>Verifique si el iPod/iPhone conectado es compatible con esta unidad. (🔊 61)</p>	

	Síntoma	Soluciones/Causas	
iPod	Sólo cuando se conecta con el adaptador de interfaz	• Aparece "Desconecte" en la pantalla.	Compruebe la conexión.
		• Aparecerá "Reiniciar01" – "Reiniciar07" en la pantalla.	Desconecte el adaptador tanto de la unidad como del iPod. Seguidamente, vuelvalos a conectar.
		• Aparece "Reiniciar08" en la pantalla.	Verifique la conexión entre el adaptador y esta unidad.
		• El control del iPod no funciona después de desconectarlo de esta unidad.	Reinicialice el iPod.
Cambiador de CD	• Aparece "No Hay Disco" en la pantalla.	Inserte el disco en el cargador.	
	• Aparece "Ningún Cargador" en la pantalla.	Inserte el cargador.	
	• Aparece "No puede tocar disco Compruebe el disco" en la pantalla.	El disco actual no contiene archivos reproducibles. Reemplace por un disco con archivos reproducibles.	
	• Aparece "Reiniciar08" en la pantalla.	Conecte correctamente este receptor y el cambiador de CD y pulse el botón de reinicialización del cambiador de CD.	
	• Aparecerá "Reiniciar01" – "Reiniciar07" en la pantalla.	Pulse el botón de reinicialización del cambiador de CD.	
	• El cambiador de CD no funciona en absoluto.	Reinicialice la unidad. (🔊 3)	
Radio satelital	• Aparecerá "CALL 1-888-539-SIRIUS TO SUBSCRIBE" en la pantalla.	Se inicia la suscripción a la radio satelital SIRIUS. (🔊 52)	
	• Aparece "Acquiring Signal" o "NO SIGNAL" en la pantalla.	Muévase hacia un área de señales más fuertes.	
	• Aparece "No Antenna" o "ANTENNA" en la pantalla.	Conecte firmemente la antena.	
	• Aparece "No CH" en la pantalla durante unos 5 segundos y, a continuación, vuelve a aparecer la visualización anterior cuando se escucha la radio satelital SIRIUS.	No hay transmisión en el canal seleccionado. Seleccione otro canal o continúe escuchando el canal anterior.	
	• "CH----" aparece en la pantalla durante aproximadamente 2 segundos y después vuelve al canal anterior mientras escucha la radio satelital XM.	El canal seleccionado ya no está disponible o no está autorizado. Seleccione otro canal o continúe escuchando el canal anterior.	
• Aparecerá "NO NAME" en la pantalla.	No hay información de texto para el canal seleccionado.		
• "UPDATING" aparece en la pantalla y no se escucha ningún sonido.	El receptor está actualizando la información de canal y tarda algunos minutos en finalizar.		

	Síntoma	Soluciones/Causas
Radio satelital	• La señal "OFF AIR" aparece en la pantalla mientras escucha la radio satelital XM.	El canal seleccionado no está emitiendo en ese momento. Seleccione otro canal o continúe escuchando el canal anterior.
	• La señal "LOADING" aparece en la pantalla mientras escucha la radio satelital XM.	El receptor está cargando la información del canal y el audio. La información de texto no está disponible temporalmente
	• Aparece "Reiniciar08" en la pantalla.	Vuelva a conectar correctamente esta unidad y la radio por satélite y, a continuación, reinicie la unidad.
	• La radio satelital no funciona.	Vuelva a conectar la radio satelital después de algunos segundos.
Recepción HD Radio	• La calidad del sonido cambia cuando se reciben emisoras HD Radio.	Fije el modo de recepción en <Digital> o <Analog>. (📻 25)
	• El sonido no se escucha.	<ul style="list-style-type: none"> • Se selecciona <Analog> cuando se reciben todas las transmisiones digitales de una emisora HD Radio. Seleccione <Digital> o <Auto>. (📻 25) • Se selecciona <Digital> cuando se reciben señales digitales débiles o una emisión de radio convencional. Seleccione <Analog> o <Auto>. (📻 25)
	• Aparece "Reiniciar08" en la pantalla.	Vuelva a conectar esta unidad y el sintonizador HD Radio correctamente, a continuación, reajuste la unidad.
AV-IN	• No aparece la imagen en la pantalla.	<ul style="list-style-type: none"> • Encienda el componente de vídeo, si no está encendido. • Conecte correctamente el componente de vídeo.
	• La imagen reproducida no es clara ni legible.	Ajuste las opciones en <Picture Adjust>. (📺 14)

Especificaciones

AMPLIFICADOR	Salida de potencia	20 W RMS x 4 canales a 4 Ω y $\leq 1\%$ THD+N		
	Relación señal a ruido	80 dBA (referencia: 1 W en 4 Ω)		
	Impedancia de carga			4 Ω (tolerancia de 4 Ω a 8 Ω)
	Rango de control del ecualizador	Frecuencias	60 Hz, 150 Hz, 400 Hz, 1 kHz, 2,5 kHz, 6,3 kHz, 15 kHz	
		Nivel	± 10 dB	
	Nivel de Salida de Audio LINE OUT (FRONT, REAR), CENTER OUT, SUBWOOFER OUT	Nivel/impedancia salida línea	5 V/20 k Ω de carga (plena escala)	
		Impedancia de salida	1 k Ω	
	Sistema de Color			NTSC
	Salida de Vídeo (compuesto)			1 Vp-p/75 Ω
	Otros terminales	Entrada	LINE IN, VIDEO IN, entrada USB, entrada de antena	
Salida		2nd AUDIO OUT		
Otros		Cambiador de CD, OE REMOTE, MIC IN		
SINTONIZADOR FM/AM	Gama de frecuencias	FM	con el intervalo entre canales ajustado a 100 kHz o 200 kHz	87,5 MHz a 107,9 MHz
			con el intervalo entre canales ajustado a 50 kHz	87,5 MHz a 108,0 MHz
		AM	con el intervalo entre canales ajustado a 10 kHz	530 kHz a 1 710 kHz
			con el intervalo entre canales ajustado a 9 kHz	531 kHz a 1 602 kHz
	Sintonizador de FM	Sensibilidad útil	9,3 dBf (0,8 μ V/75 Ω)	
		50 dB de sensibilidad de silenciamiento	16,3 dBf (1,8 μ V/75 Ω)	
		Selectividad de canal alternativo (400 kHz)	65 dB	
		Respuesta en frecuencia	40 Hz a 15 000 Hz	
		Separación estereofónica	40 dB	
	Sintonizador de AM	Sensibilidad/Selectividad	20 μ V/40 dB	
DVD/CD	Sistema de detección de señal	Captor óptico sin contacto (láser semiconductor)		
	Respuesta en frecuencia	DVD, fs=48 kHz	16 Hz a 22 000 Hz	
		DVD, fs=96 kHz	16 Hz a 44 000 Hz	
		VCD/CD	16 Hz a 20 000 Hz	
	Rango dinámico	93 dB		
	Relación señal a ruido	95 dB		
Llora y trémolo	Inferior al límite medible			

USB	Normas USB	USB 2.0 Full Speed		
	Velocidad de transferencia de datos	Toda velocidad	Máximo 12 Mbps	
		Baja velocidad	Máximo 1,5 Mbps	
	Dispositivo compatible	Clase de almacenamiento masivo		
	Sistema de archivo compatible	FAT 32/16/12		
Corriente máx.	CC 5 V \pm 500 mA			
BLUETOOTH	Versión	Bluetooth 1.2 certified		
	Potencia de salida	Máx. +4 dBm (Clase de potencia 2)		
	Área de servicio	A menos de 10 m (10,9 yd)		
	Perfil	HFP (Hands-Free Profile—Perfil manos libres) 1.5 OPP (Perfil de carga de objetos) 1.1 A2DP (Perfil Avanzado de Distribución de Audio) 1.2 AVRCP (Perfil de Control Remoto de Audio/Video) 1.3		
MONITOR	Tamaño de la pantalla	Pantalla de cristal líquido de 5,4 pulg. de ancho		
	Número de píxeles	576 000 píxeles: 800 (horizontal) \times 3 (RGB) \times 240 (vertical)		
	Método de mando	Formato de matriz activa TFT (Transistor de película delgada)		
	Sistema de Color	PAL/NTSC		
	Relación de aspecto	3,32:1 (Súper ancha)		
GENERAL	Requisitos de potencia	Voltaje de funcionamiento	14,4 V CC (tolerancia de 11 V a 16 V)	
	Sistema de puesta a tierra	Negativo a masa		
	Temperatura de almacenamiento admisible	-10°C a +60°C (14°F a 140°F)		
	Temperatura de funcionamiento admisible	0°C a +40°C (32°F a 104°F)		
	Dimensiones (An \times Al \times Pr)	Tamaño de instalación (aprox.)	182 mm \times 52 mm \times 160 mm (7-3/16" \times 2-1/16" \times 6-5/16")	
		Tamaño del panel (aprox.)	188 mm \times 58 mm \times 12 mm (7-7/16" \times 2-5/16" \times 1/2")	
	Peso (aprox.)	2,2 kg (4,9 lbs) (excluyendo accesorios)		

El diseño y las especificaciones se encuentran sujetos a cambios sin previo aviso.

Si necesita un kit para su automóvil, consulte su directorio telefónico para buscar la tienda especializada en car audio más cercana.

Índice de operaciones

General

Menú AV	12 – 32
Capture	13
Reloj	11, 15
Desmontaje/fijación del panel del monitor	5
Demostración	11, 13
Quick Menu	7
Control remoto	8, 37, 38
Ajustes Iniciales	3, 5
Fuente	7
Panel táctil	5, 6
Volumen	5, 6

Sintonizador

Asignar título	26
Búsqueda automática/manual	33
Mejorar la recepción de FM	25
Escuchar la radio	33
Emisoras preajustadas	27, 33
Almacenar emisoras (automáticamente/manualmente)	25, 27

Disco

Disc Surround	21
Información en pantalla	35
Dual Display	15, 41, 44
Operaciones de Zona Dual	41
Expulsión	6, 34
Bloquear/desbloquear el disco	34
Apertura/cierre	6, 34
OSD	39, 40
Reproducción PBC	39
Tipo de disco reproducible	4
Reproducción repetida/aleatoria	26
Búsqueda/salto	35, 36, 37, 38
Seleccionar un título/programa/lista de reproducción	35, 37, 58
Seleccionar una pista/carpeta	28, 35, 37, 38
Iniciar/parar/pausar/reanudar la reproducción	35, 36, 37, 38

USB

Montar/desmontar	45
Reproducción repetida/aleatoria	26
Seleccionar una pista/carpeta	28, 37, 38

Bluetooth

Contestar/terminar la llamada	31, 47
Conectar/desconectar/borrar	30, 46
Hacer una llamada	29
Reproducir un reproductor de audio	48
Número telefónico preestablecido	48

iPod

Audiobooks	26
Método de conexión	49
Unidad de control	16, 49
Reproducción repetida/aleatoria	26
Seleccionar una pista/vídeo	28, 49, 50
Iniciar/pausar la reproducción	49, 50
iPod/iPhone compatibles	61

Cambiador de CD

Reproducción repetida/aleatoria	26
Seleccionar una pista/carpeta/disco	28, 51
Inicia la reproducción	51

Radio satelital

Activar la suscripción	52
Escuchar un canal	53
Guardar canales	27
Canal preajustado	27

HD Radio

Escuchar un canal	54
Cambiar el modo de recepción	25

Componente externo

AV-INPUT	19, 55
EXT-INPUT	19, 56
Dual Display	15, 55

Merci pour avoir acheté un produit JVC.

Veuillez lire attentivement toutes les instructions avant d'utiliser l'appareil afin de bien comprendre son fonctionnement et d'obtenir les meilleures performances possibles.

IMPORTANT POUR PRODUITS

LASER

1. PRODUIT LASER DE CLASSE 1

2. **ATTENTION:** N'ouvrez pas le couvercle supérieur. Il n'y a aucune pièce réparable par l'utilisateur à l'intérieur de l'appareil; confiez toute réparation à un personnel qualifié.

3. **ATTENTION:** (Pour les Etats-Unis) Radiation laser de classe II visibles et/ou invisible si l'appareil est ouvert. Ne regardez pas le rayon.

(Pour le Canada) Rayonnement laser visible et/ou invisible de classe 1 M une fois ouvert. Ne regardez pas directement avec des instruments optiques.

4. REPRODUCTION DE L'ÉTIQUETTE: ÉTIQUETTE DE PRÉCAUTION PLACÉE À L'EXTÉRIEUR DE L'APPAREIL.

CAUTION	ATTENTION	AVISO	VARNING	注意	CAUTION
VISIBLE AND/OR INVISIBLE CLASS 1M LASER RADIATION WHEN OPEN. DO NOT VIEW DIRECTLY WITH OPTICAL INSTRUMENTS. IEC60825-1:2001 (ENG)	RAYONNEMENT LASER VISIBLE ET/OU INVISIBLE DE CLASSE 1M UNE FOIS OUVERT. NE PAS REGARDER DIRECTEMENT AVEC DES INSTRUMENTS OPTIQUES. (FRA)	RADIACION LASER DE CLASE 1M VISIBLE Y/O INVISIBLE CUANDO ESTA ABIERTO. NO MIRAR DIRECTAMENTE CON INSTRUMENTAL OPTICO. (ESP)	SYNLIG OCH/ELLER OSYNLIG LASERSTRÅLNING. KLASS 1M, NÅR DENNA DEL ÄR ÖPPNAD. BETRÄKTA EJ STRÅLEN MED OPTISKA INSTRUMENT. (SWE)	ここを覗くと有害及び/または不可視レーザー放射が出来ます。光学機器で直接見ないでください。 (JPN)	VISIBLE AND/OR INVISIBLE CLASS II LASER RADIATION WHEN OPEN. DO NOT STARE INTO BEAM. FDA 21 CFR (ENG) LV44603-003A

Attention:

Tout changement ou modification non approuvé par JVC peut annuler l'autorité de l'utilisateur d'utiliser l'appareil.

AVERTISSEMENTS:

(Pour éviter tout accident et tout dommage)

- N'INSTALLEZ aucun appareil ni aucun câble dans un endroit où;
 - il peut gêner l'utilisation du volant ou du levier de vitesse.
 - il peut gêner le fonctionnement de dispositifs de sécurité tels que les coussins de sécurité.
 - il peut gêner la visibilité.
- NE manipulez pas l'appareil quand vous conduisez. Si vous devez commander l'appareil pendant que vous conduisez, assurez-vous de bien regarder autour de vous.
- Le conducteur ne doit pas regarder le moniteur lorsqu'il conduit.
- Le conducteur ne doit pas utiliser un casque d'écoute quand il est au volant.
- Une pression sonore excessive des écouteurs ou du casque d'écoute peut endommager votre ouïe si vous utilisez les écouteurs ou le casque d'écoute avec le fonctionnement sur deux zones.

Précautions concernant le moniteur:

- Le moniteur intégré à l'appareil est un produit de grande précision, mais qui peut posséder des pixels défectueux. C'est inévitable et ce n'est pas un mauvais fonctionnement.
- N'exposez pas le moniteur à la lumière directe du soleil.
- N'utilisez pas le panneau tactile avec un stylo bille ou un objet similaire pointu similaire. Touchez les touches sur le panneau tactile directement avec un doigt (si vous portez des gants, retirez-les).
- Quand la température est très basse ou très élevée...
 - Un changement chimique se produit à l'intérieur, causant un mauvais fonctionnement.
 - Les images peuvent ne pas apparaître clairement ou se déplacer doucement. Les images peuvent ne pas être synchronisées avec le son ou la qualité de l'image peut être réduite dans de tels environnements.
- Un phénomène d'image rémanente peut se produire si une certaine image est affichée longtemps sur le moniteur. Ce n'est pas un mauvais fonctionnement. Mettez l'appareil hors tension ou affichez une autre image.

Comment lire ce manuel:

- < > indique les divers écrans/menus/opérations/réglages qui apparaissent sur le panneau tactile.
- [] indique les touches sur le panneau tactile.
- (Q numéro de page) indique la page de référence de la rubrique/opération/réglage associé.
- **Index des opérations:** Pour localiser facilement les opérations/fonctions souhaitées. (Q 73)
- **Langue des indications:** Les indications en anglais sont utilisées dans un but explicatif. Vous pouvez choisir la langue des indications dans <Language>. (Q 15)

Comment réinitialiser votre appareil

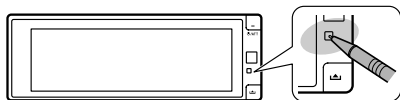

- Vos ajustements pré-réglés sont aussi effacés (sauf le périphérique Bluetooth enregistré, Q 32)

Comment forcer l'éjection d'un disque, Q 34.

Pour sécurité...

- N'augmentez pas le volume trop haut, car cela rendrait la conduite dangereuse en bloquant les sons de l'extérieur et pourrait créer une perte d'audition.
- Arrêtez la voiture avant de réaliser toute opération compliquée.

Température à l'intérieur de la voiture...

Si votre voiture est restée garée pendant longtemps dans un climat chaud ou froid, attendez que la température à l'intérieur de la voiture redevienne normale avant d'utiliser l'appareil.



[Union européenne seulement]

TABLE DES MATIERES

Comment lire ce manuel	3
Comment réinitialiser votre appareil	3

INTRODUCTIONS

Type de disque compatible	4
Fonctionnement de base.....	5
• Utilisation du panneau du moniteur/panneau tactile	5
• Utilisation de la télécommande (RM-RK252) ...	8
Préparation	11

MENU AV

Pour mieux comprendre le Menu AV	12
----------------------------------------	----

FONCTIONNEMENT

Écoute de la radio.....	33
Opérations des disques	34
• Boutons de fonctionnement et informations sur le panneau tactile	35
• Opérations en utilisant de la télécommande (RM-RK252)	37
• Utilisation des écrans divisés—Double affichage.....	41
Fonctionnement sur Deux Zones	41
Opérations USB	45

APPAREILS EXTÉRIEURS

Utilisation d'appareil Bluetooth®	46
• Connexion d'un nouvel appareil Bluetooth... ..	46
• Utilisation d'un téléphone portable Bluetooth	47
• Utilisation d'un lecteur audio Bluetooth	48
Écoute des périphériques iPod/iPhone.....	49
• Lors de la connexion avec le câble USB	49
• Lors de la connexion avec l'adaptateur d'interface	50
Écoute du changeur de CD.....	51
Écoute de la radio satellite	52
• Accord d'un canal souhaité.....	53
Écoute d'une émission HD Radio™	54
Utilisation d'autres appareils extérieurs.....	55
• AV-INPUT	55
• EXT-INPUT	56

RÉFÉRENCES

Entretien	57
Pour en savoir plus à propos de cet autoradio ...	58
Dépannage	65
Spécifications.....	71
Index des opérations.....	73

Type de disque compatible

Type de disque	Format d'enregistrement, type de fichier, etc	Compatible
DVD <ul style="list-style-type: none"> Le son DTS ne peut pas être reproduit ni sorti par cet appareil. 	DVD-Vidéo *1 Region Code: 1 Ex.: 	✓OK
	DVD-Audio/DVD-ROM	✗NO
DVD Enregistrable/Réinscriptible (DVD-R/-RW *2, +R/+RW *3) <ul style="list-style-type: none"> DVD Vidéo: UDF bridge DVD-VR MPEG1/MPEG2/JPEG/MP3/WMA/WAV/AAC: ISO 9660 Niveau 1, Niveau 2, Romeo et Joliet 	DVD Vidéo	✓OK
	DVD-VR*4	
	MPEG1/MPEG2	
	JPEG	
	MP3/WMA/WAV/AAC*5	
	DivX/MPEG4/DVD+VR/DVD-RAM	✗NO
DualDisc	Côté DVD	✓OK
	Face non DVD	✗NO
CD/VCD	CD Audio/CD Text (CD-DA)	✓OK
	VCD (CD Vidéo)	
	DTS-CD/SVCD (Super Vidéo CD)/CD-ROM/CD-I (CD-I Ready)	✗NO
CD Enregistrable/Réinscriptible (CD-R/-RW) <ul style="list-style-type: none"> ISO 9660 Niveau 1, Niveau 2, Romeo et Joliet 	CD-DA	✓OK
	VCD (CD Vidéo)	
	MPEG1/MPEG2	
	JPEG	
	MP3/WMA/WAV/AAC*5	
	DivX/MPEG4	✗NO

*1 Si vous insérez un disque DVD Vidéo d'un code de région incorrect "Erreur de code régional" apparaît sur le moniteur.

*2 Un DVD-R enregistré en format MultiBorder est également compatible (à l'exception des disques double-couche). Les disques DVD-RW à double couche ne peuvent pas être reproduits.

*3 Il est possible de reproduire des disques +R/+RW (format vidéo uniquement) finalisés. "DVD" est sélectionné pour le type du disque quand un disque +R/+RW est mis en place. Les disques +RW à double couche ne peuvent pas être reproduits.

*4 Cet appareil ne peut pas reproduire les contenus protégés par CPRM (Content Protection for Recordable Media).

*5 Cet appareil peut reproduire les fichiers AAC codés en utilisant iTunes.

Précautions pour la lecture de disques à double face

La face non DVD d'un disque à "DualDisc" n'est pas compatible avec le standard "Compact Disc Digital Audio". Par conséquent, l'utilisation de la face non DVD d'un disque à double face sur cet appareil n'est pas recommandée.

Fonctionnement de base

Utilisation du panneau du moniteur/panneau tactile

Panneau tactile (voir les pages suivantes).

La plupart des opérations sont expliquées en utilisant le panneau tactile sauf mention contraire.

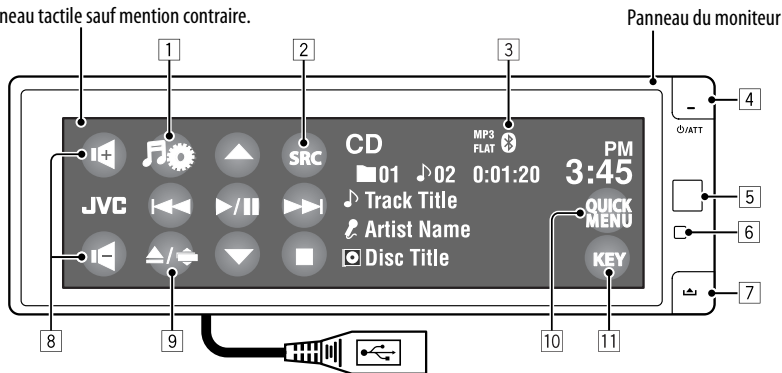

Câble USB à partir de l'arrière de l'appareil, (🔍 45, 49)

- 1 Affiche le menu AV. (🔍 12)
- 2 Affiche le menu des sources.*1 (🔍 7)
- 3 Indicateur Bluetooth
- 4
 - Mise sous tension de l'appareil.
 - Atténue le son (si l'appareil est sous tension).
 - Met l'appareil hors tension. (Maintenez pressée)
 - Change le support de conversation quand vous parlez avec un téléphone portable Bluetooth. (🔍 47)
- 5 Capteur de télécommande
- 6 Réinitialise l'appareil. (🔍 3)
- 7 Détache le panneau du moniteur.
- 8
 - Ajustez le volume.
 - Ajuste le volume des appels entrants.*2
- 9
 - Affiche l'écran Open/Tilt. (🔍 6)
 - Éjecte le disque et affiche l'écran Open/Tilt. (Maintenez pressée)
- 10 Affiche le Menu rapide. (🔍 7)
- 11 Change les boutons affichés sur le panneau tactile. (🔍 6)

*1 Les sources disponibles dépendent des appareils extérieurs que vous avez connectés, des supports que vous avez attachés et des réglages < > (entrée) que vous avez faits. (🔍 19)

*2 Cet ajustement n'affecte pas le niveau de volume des autres sources.

Fixation du panneau de moniteur

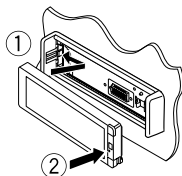

Pendant qu'une image est affichée sur l'écran, les boutons et les informations sur le panneau tactile disparaissent environ 10 secondes après la dernière opération.

- Vous pouvez choisir la façon dont les boutons et les informations disparaissent dans **<Monitor/Sensor>**. (🔍 20)

Les boutons et les informations apparaissent de nouveau:

- Quand votre main se déplace près du panneau tactile (en fonction du réglage **<Monitor/Sensor>**,

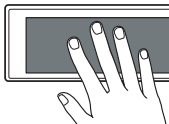

- Quand vous appuyez sur **⏏/ATT** sur le panneau du moniteur.
- Quand un appel/message textuel arrive (pour le téléphone portable Bluetooth).
- Les boutons et les informations peuvent apparaître dans d'autres cas que ceux cités ci-dessus.

Précautions sur le réglage du volume:

Les appareils numériques (CD/USB) produisent très peu de bruit par rapport aux autres sources. Réduisez le volume avant de reproduire ces sources numériques afin d'éviter d'endommager les enceintes par la soudaine augmentation du niveau de sortie.

Vous pouvez ajuster le volume en déplaçant votre doigt de la façon illustrée sur n'importe quelle partie du panneau tactile.



Quand vous faites glisser votre doigt sur le panneau tactile, l'appareil réagit de la même façon que si vous touchiez [▲/▼/◀▶].

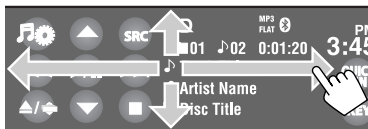

- Touchez le panneau fermement tout en déplaçant ou en faisant glisser votre doigt.

Touches sur le panneau tactile

Chaque fois que vous touchez [KEY], les boutons affichés sur le panneau tactile sont changés.

Ex.: Quand "TUNER" est choisi comme source

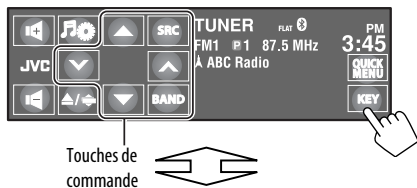

Touches de commande

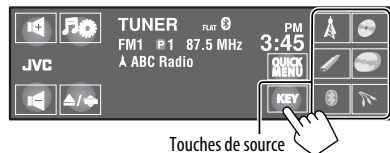

Touches de source

- Les icônes touches varient en fonction des sources.
- L'image de fond peut être changée sur le réglage **<Wall Paper>**. (🔍 13)

Écran Open/Tilt



[Open]/[Eject] Ouvre le panneau du moniteur./ Éjecte le disque.

[Close] Ferme le panneau du moniteur.

[Tilt] Incline le panneau du moniteur.

[🔍] Ferme cet écran.

- Les articles grisés ne peuvent pas être utilisés.

Source Menu

Vous pouvez choisir une source sur le Menu des sources.

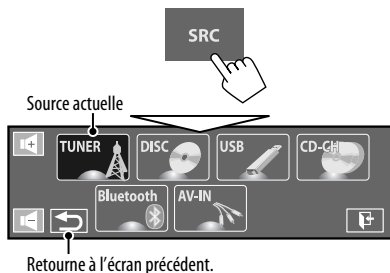

Quick Menu

Vous pouvez accéder facilement aux fonctions utilisées fréquemment en utilisant le Menu rapide.

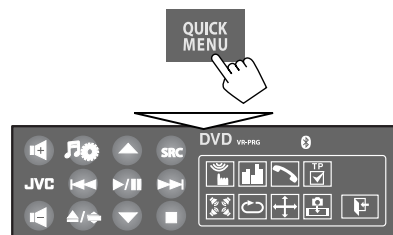

- Les icônes disponibles varient en fonction des sources.

	Affiche le menu <Monitor/Sensor>. (Q 20)
	Modifie le mode sonore. (Q 23)
	Utilisez cette touche pour mettre en service ou hors service le Surround. (Q 21)
	Met en ou hors service la répétition de page/chapitre. (Q 26)
	Change le réglage <Aspect>. (Q 15)
	Permet la capture de l'image de lecture actuelle. (Q 13)

	Affiche l'écran <Sirius ID>. (Q 18)
	Change le mode de réception HD Radio. (Q 25)
	Permet de faire une recherche uniquement des stations HD Radio. (Q 54)
	Change le réglage <IF Band Width>. (Q 18)
	Affiche le menu <Dial Menu>. (Q 29)
	Change la commande du périphérique iPod/iPhone pour "iPod USB". (Q 16)

Utilisation de la télécommande (RM-RK252)

Mise en place des piles

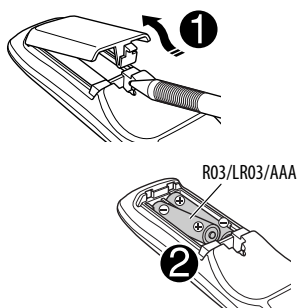

Insérez les piles dans la télécommande en respectant les polarités (+ et -).

Attention:

- Danger d'explosion si la pile est remplacée de façon incorrecte. Remplacez-la uniquement avec le même type de pile ou un type équivalent.
- La pile ne doit pas être exposée à une chaleur excessive telle que la lumière du soleil, un feu ou quelque chose de similaire.

Si la télécommande perd de son efficacité, remplacez les piles.





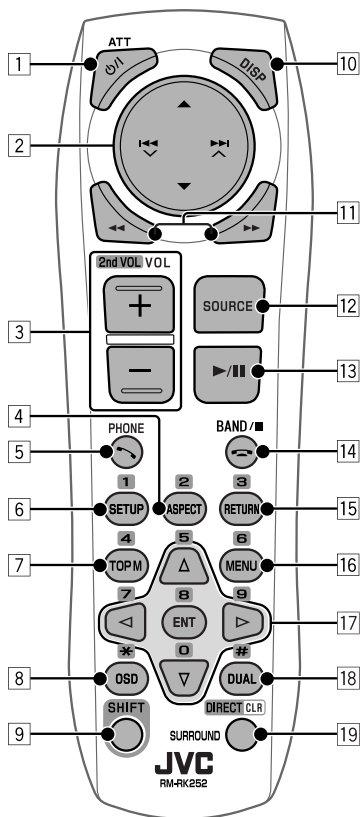













Avant d'utiliser la télécommande:

- Dirigez la télécommande directement sur le capteur de télécommande de autoradio.
- N'EXPOSEZ PAS le capteur de télécommande à une forte lumière (lumière directe du soleil ou éclairage artificiel).



L'autoradio est muni d'une fonction de télécommande de volant.

- Référez-vous au Manuel d'installation/ raccordement (volume séparé) pour les connexion.

- 1 **Touche**  ATT*1
- Mise sous tension de l'appareil.
 - Atténue le son quand il est sous tension.
 - Met l'appareil hors tension. (Maintenez pressée)
- 2 **Touches**  / 
- **TUNER**: Choisit des stations préréglées.
 - **HD Radio**: Choisit les canaux multiplex.
 - **SAT**: Permet de choisir les catégories.
 - **DISC/USB/CD-CH**:
 - DVD Vidéo: Permet de choisir le titre.
 - DVD-VR: Choisit le programme/liste de lecture.
 - MPEG1/MPEG2/MP3/WMA/WAV/AAC: Choisit les dossiers s'il y en a.
 - **iPod USB**: Choisit l'élément précédent/suivant.*2
 - **iPod** (connecté avec le KS-PD100):
 -  : Affiche le menu principal (puis  /  /  /  fonctionnent comme touches de sélection de menu).
 -  : Retourne au menu précédent.
 -  : Valide la sélection.
 -  : Arrête provisoirement (pause) ou reprend la lecture.
 - **Bluetooth**: Permet de choisir un groupe/dossier.
- Touches**    
- **TUNER/HD Radio**:
 - Recherche des stations automatiquement.
 - Recherche des stations manuellement. (Maintenez pressée)
 - **SAT**:
 - Choisit un canal.
 - Choisit un canal rapidement. (Maintenez pressée)
 - **DISC/USB/iPod USB/CD-CH**:
 - Saut vers l'arrière/saut vers l'avant.
 - Recherche vers l'arrière/recherche vers l'avant. (Maintenez pressée)
 - **iPod** (connecté avec le KS-PD100):
 - Saut vers l'arrière/saut vers l'avant.
 - Recherche vers l'arrière/recherche vers l'avant. (Maintenez pressée)
- En mode de sélection de menu:
- Choisit un élément. (Puis, appuyez sur  pour valider le choix.)
 - Permet de sauter 10 éléments en même temps. (Maintenez pressée)
- **Bluetooth**:
 - Saut vers l'arrière/saut vers l'avant.
 - Recherche vers l'arrière/recherche vers l'avant. (Maintenez pressée)
- 3 **Touches VOL** (volume) + / -*1
- Ajuste le niveau de volume.
 - Ajuste le volume des appels entrant.
- Touches 2nd VOL** (volume) + / -
- Appuyez sur cette touche tout en maintenant pressée SHIFT pour ajuster le niveau volume à travers la fiche 2nd AUDIO OUT.
- 4 **Touche ASPECT***3
- Change le format des images reproduites.
- 5 **Touche**  **PHONE***1
- Affiche le dernier menu ouvert dans <Dial Menu>.
 - Affiche le menu <Redial>. (Maintenez pressée)
 - Permet de répondre aux appels entrants.
- 6 **Touche SETUP***3
- Fonctionne comme touche numérique uniquement.
- 7 **Touche TOP M** (menu)*3
- DVD Vidéo: Affiche le menu de disque.
 - DVD-VR: Affiche l'écran du programme original.
 - VCD: Reprend la lecture PBC.
- 8 **Touche OSD** (affichage sur l'écran)
- Affiche la barre d'écran.
 - Ne fonctionne pas comme touche "✖".
- *1 Quand le fonctionnement sur deux zones est en service, ces touches ne peuvent pas être utilisées.
- *2 Peut ne pas fonctionner en fonction de la façon dont la plage/séquence vidéo actuelle a été choisie.
- *3 Fonctionnent comme touches numériques quand les touches sont pressées en même temps que la touche SHIFT.
- **DISC/USB**: Permet d'entrer un numéro de chapitre/titre/programme/liste de lecture/dossier/plage après être entré en mode de recherche en appuyant sur SHIFT et DIRECT. ( 38)
 - **TUNER/HD Radio/SAT**: (Numéro 1 à 6): Permet d'entrer un numéro de station préréglée ou de canal préréglé.

Suite à la page suivante

- 9 Touche SHIFT**
- Fonctionne avec les autres touches.
- 10 Touche DISP (affichage) *1**
- Ferme l'écran de menu s'il est actuellement ouvert.
 - **DISC/USB/iPod USB:** Affiche les boutons et les informations sur le panneau tactile quand une image/image de pochette/illustration apparaît.
 - **SAT:** Affiche les informations du programme—nom de la chanson/nom de l'artiste (/nom du compositeur: uniquement pour la radio satellite SIRIUS).
 - **HD Radio:** Affiche l'information du programme—nom du morceau/nom de l'artiste/titre de l'album.
- 11 Touches ◀◀/▶▶**
- **DISC/USB:**
 - Recherche vers l'arrière/recherche vers l'avant. (non disponible pour les images JPEG)
 - DVD Vidéo: Lecture au ralenti (pendant une pause).
 - DVD-VR/VCD: Lecture au ralenti vers l'avant (pendant une pause).
 - **iPod USB:** Recherche vers l'arrière/recherche vers l'avant.
- 12 Touche SOURCE*1**
- Choisit la source.
- 13 Touche ► (lecture) / ■ (pause)**
- **DISC/USB/iPod USB:** Démarre/arrête momentanément (pause) la lecture.
 - Permet de répondre aux appels entrants.
 - **Bluetooth:** Démarre la lecture.
- 14 Touche ↵ (terminer un appel)**
- Termine l'appel.
- Touche BAND**
- **TUNER/HD Radio/SAT:** Choisit les bandes.
- Touche ■ (arrêt)**
- **DISC/USB:** Arrête la lecture.
 - **Bluetooth:** Met la lecture en pause.
- 15 Touche RETURN*3**
- VCD: Retourne au menu PBC.
 - DVD-Vidéo/DVD-VR/MPEG1/MPEG2/JPEG/VCD: Annule le menu déroulant sur la barre sur l'écran.
- 16 Touche MENU*3**
- DVD-Vidéo: Affiche le menu de disque.
 - DVD-VR: Affiche l'écran de liste de lecture.
 - VCD: Reprend la lecture PBC.
- 17 Touches △/▽*3**
- DVD-Vidéo: Permet de réaliser la sélection/les réglages.
 - **CD-CH:** Change les disques dans le magasin.
- Touches </>*3**
- DVD-Vidéo: Permet de réaliser la sélection/les réglages.
 - MPEG1/MPEG2: Fait un saut d'environ 5 minutes vers l'arrière ou l'avant.
- Touche ENT (entrée) *3**
- Valide la sélection.
- 18 Touche DUAL**
- Met en et hors service la fonction de double zone.
 - Ne fonctionne pas comme touche "#".
- 19 Touche DIRECT**
- **DISC/USB:** Appuyez sur cette touche tout en maintenant pressée la touche SHIFT pour entrer en mode de recherche directe de chapitre/titre/programme/liste de lecture/dossier/plage. (🔍 38)
- Touche CLR (annuler)**
- **DISC/USB:** Appuyez sur cette touche tout en maintenant pressée SHIFT pour annuler une mauvaise entrée.
- Touche SURROUND*1**
- **DISC/USB:** Change le mode Surround.
- *1, *3  9

Préparation

■ Annulation de la démonstration des affichages et réglage de l'horloge

1 Mettez l'appareil hors tension.

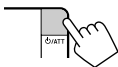

2 Affichez le menu AV.



3 Choisissez <AV Setup>.



4 Annulez la démonstration.

Touchez <Interval> pour afficher les options de réglage.
Choisissez <Off>, puis touchez <↩>.

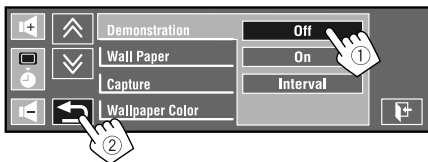

5 Réglez l'horloge.

Choisissez <⌚> (horloge).

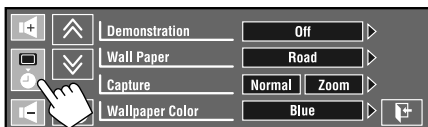

Ajustez les heures.

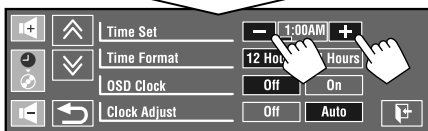

Changez l'élément à régler (1), puis ajustez les minutes (2).

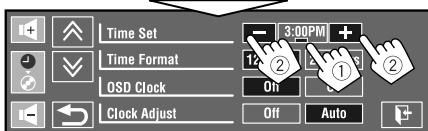

6 Terminez la procédure.



Pour mieux comprendre le Menu AV

Vous pouvez utiliser le menu AV pour la plupart des opérations et des réglages. Les options disponibles du menu apparaissant sur le panneau tactile dépendent de la source choisie.

Les étapes suivantes décrivent une des procédures de base.

- Vous pouvez réaliser les opérations/faire les réglages en suivant ces étapes sauf mentionné autrement.

1 Mettez l'appareil hors tension.



2 Affichez le menu AV.

- AV Setup: 13 – 20
- Disc Surround: 21, 22
- Equalizer: 23
- Sound: 24
- Mode: 25, 26
- List: 27 – 29
- Dual Zone: 41 – 44
- Bluetooth: 29 – 32



3 Touchez l'icône/option souhaitée pour réaliser les opérations/réglages souhaités.

- Certains des réglages n'ouvrent pas de sous-écran de réglage, mais permettent seulement de choisir une option pour changer le réglage.
- Les articles non disponibles sont affichés en gris.

Permet de passer à la page de menu précédente/suivante.

Indique qu'un niveau suivant de hiérarchie/option de réglage suivant existe.

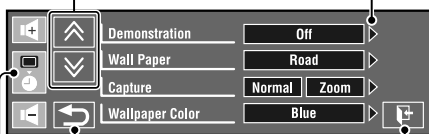



Retourne à l'écran précédent.

Ferme l'écran du Menu AV.

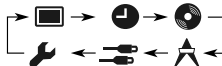
Saute à la catégorie suivante dans <AV Setup>:









Article de menu	Réglage/option sélectionnable
Demonstration (Démonstration)	<ul style="list-style-type: none"> ◆ Off : Annulation. ◆ On : Met en service la démonstration sur l'écran. Pour l'arrêter temporairement, touchez l'écran. ◆ Interval : Met en service la démonstration à des intervalles de 20 secondes.
Wall Paper (Papier Peint)	<p>Vous pouvez choisir l'image de fond de l'écran.</p> <ul style="list-style-type: none"> ◆ Ring, Plain, Road, Night, User Capture 1, User Capture 2, User Capture 3, User Capture 4
Capture (Capturer)	<p>Vous pouvez capturer une image affichée sur l'écran et l'utiliser comme image de fond.</p> <ul style="list-style-type: none"> ◆ Normal : Capture une image sans agrandissement. ◆ Zoom : Capture une image agrandie à la largeur de l'écran. <p>Pendant qu'une image est reproduite ou en pause...</p> <ol style="list-style-type: none"> 1 Choisissez <Normal> ou <Zoom>. <ul style="list-style-type: none"> • Quand vous choisissez <Zoom>, touchez l'écran répétitivement jusqu'à ce que la partie souhaitée soit affichée. 2 Capturez l'image. <div style="text-align: center; margin: 10px 0;">  </div> <ul style="list-style-type: none"> []: Capture l'image. []: Annulation. 3 Choisissez un des numéros (<1> – <4>) pour mémoriser l'image pour <User Capture 1> – <User Capture 4> dans <Wall Paper> ci-dessus. "Please Wait..." apparaît. <p>L'image capturée est mémorisée et choisie comme image de fond.</p>

Article de menu	Réglage/option sélectionnable
Wallpaper Color (Coul. Fond Écran)	Vous pouvez choisir la couleur de l'image de fond. ◆ Blue, Black, Orange, Red, Green, Yellow
Text Color (Couleur du Texte)	Vous pouvez choisir la couleur du texte. ◆ White, Black, Red, Green, Blue, Yellow, Orange, Purple
Scroll (Défilement)	◆ Off : Annulation. ◆ Once : Fait défiler une fois les informations affichées. ◆ Auto : Répète le défilement (à 5 secondes d'intervalle).
Tag Display (Affichage Balise)	◆ Off : Annulation. ◆ On : Affiche les données de la balise lors de la lecture d'une plage MP3/WMA/WAV/AAC.
Dimmer (Gradateur)	◆ Off : Annulation. ◆ On : Met en service le gradateur. ◆ Auto : Assombrit le moniteur quand vous allumez les feux de la voiture. *1 ◆ Dimmer Time Set : Permet de modifier l'intervalle d'utilisation du gradateur (voir ci-dessous).
Dimmer Time Set (Régl. heure Gra.)	Règle l'heure de mise en (⌚)/hors (⌚) service du gradateur.
Dimmer Level (Niveau Gradateur)	Vous pouvez choisir la luminosité pour le gradateur. ◆ 01 (clair), 02 (moyen), 03 (sombre)
Bright (Luminosité)	Vous pouvez ajuster la luminosité de l'écran. ◆ -15 à +15 ; Réglage initial 00
Picture Adjust (Réglage Image)*2	Vous pouvez ajuster les réglages suivants pour rendre l'écran plus clair et plus lisible pour l'image de lecture. Le réglage est mémorisé—un pour "DISC/USB" et un autre pour "iPod USB/AV-IN". Touchez [▲] ou [▼] pour choisir un élément, puis touchez [+] ou [-] pour l'ajuster. (-15 à +15; Réglage initial 00) ◆ Bright : Ajustez ce réglage si l'image est trop lumineuse ou sombre. ◆ Contrast : Ajustez le contraste. ◆ Color : Ajustez la couleur de l'image—plus claire ou plus foncée. ◆ Tint : Ajustez la teinte si la couleur de la peau humaine n'est pas naturelle.

Affichage

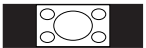
*1 La connexion à l'interrupteur d'éclairage de la voiture est requise. (Référez-vous au Manuel d'installation/raccordement.)

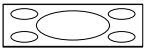
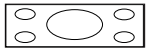
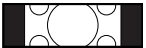
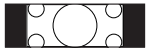
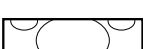
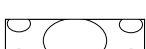
*2 Ajustable uniquement quand la source est "DISC/USB/iPod USB" (le support doit contenir des images ou des séquences vidéo) ou "AV IN".

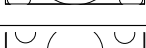
Article de menu		Réglage/option sélectionnable		
Affichage	Aspect (Format Image) *3	Il est possible de changer le format de l'image.		
		Format d'image du signal d'entrée		
		4:3	16:9	
	◆ 16:9 Full	Convient pour une image 16:9.		
	◆ Ultra Full	Étirez l'image affichée en mode <16:9 Full> à la largeur de l'écran.		
	◆ Cinema Scope	Convient aux images au format Cinéma scope.		
	◆ Ultra Cinema Sc.	Étirez l'image affichée en mode <Cinema Scope> à la largeur de l'écran.		
◆ Zoom	Convient pour une image 4:3 au format "Letterbox".			
◆ Auto	Le format d'image est choisi automatiquement en fonction des signaux d'entrée.			
Horloge	Language (Langue) *4	Choisissez la langue des indications affichées sur l'écran. ◆ English, Español, Français, Deutsch, Italiano, Nederlands, Svenska, Dansk, Русский, Português • Les caractères que vous pouvez entrer pour l'affectation d'un titre changent aussi en fonction de la langue choisie. (🗨️ 62)		
	Key Position (Position Bouton)	Choisissez la position des boutons sur le panneau tactile. ◆ Left, Right		
	Dual Display (Double Affichage)	◆ Off : Annulation. ◆ On : Met en service de Double affichage. (🗨️ 41, 44, 55)		
	Time Set (Réglage Heure)	Réglage initial 1:00AM (🗨️ 11)		
	Time Format (Format Horloge)	Choisissez le système d'affichage sur 12 heures ou sur 24 heures. ◆ 12 Hours, 24 Hours		
	OSD Clock (Horloge OSD)	◆ Off : Annulation. ◆ On : L'heure est affichée sur l'image de lecture.		
	Clock Adjust (Réglage Horloge)	Choisissez <Auto> pour ajuster l'horloge automatiquement en utilisant les données de temps d'horloge fournies par le canal radio satellite. ◆ Off, Auto		

*3 Ne peut pas être ajusté quand aucune image n'apparaît.

*4 Mettez l'appareil hors tension puis de nouveau sous tension de façon que votre réglage prenne effet.

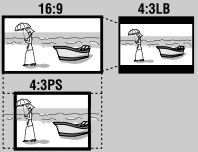
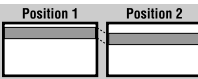
	Article de menu	Réglage/option sélectionnable
Horloge	Time Zone (Fuseau Horaire) *5, *6	Permet de choisir votre zone d'habitation parmi les fuseaux horaires suivant pour l'ajustement de l'horloge. ♦ Alaska, Pacific, Mountain, Central, Eastern, Atlantic, Newfoundland
	DST (Heure d'été) (DST) *5, *6	Mettez en service l'heure d'été si votre zone d'habitation y est soumise. ♦ Off : Annulation. ♦ On : Met en service l'heure d'été.
Disque	Menu Language (Langue du Menu) *7, *8	Choisissez la langue initiale du menu de disque; Réglage initial English (🗨️ 63)
	Audio Language (Langue Audio) *7, *8	Choisissez la langue initiale des dialogues; Réglage initial English (🗨️ 63)
	Subtitle (Sous-Titre) *7, *8	Choisissez la langue initiale des sous-titres ou effacez les sous-titres <Off>; Réglage initial Off (🗨️ 63)
	Monitor Type (Type d'Écran) *7, *8 	Choisissez le type de moniteur de façon à ce qu'il corresponde à une image d'écran large sur votre moniteur extérieur. ♦ 16:9 : Choisissez ce réglage quand le format de votre moniteur extérieur est 16:9. ♦ 4:3 Letterbox / 4:3 Pan Scan : Choisissez ce réglage quand le format de votre moniteur extérieur est 4:3.
	OSD Position (Position OSD) *7, *8 	Choisissez la position de la barre sur l'écran. (🗨️ 40) - La barre sur l'écran n'est pas affichée entièrement avec certains réglages de <Aspect>. (🗨️ 15) ♦ 1 : Position élevée. ♦ 2 : Position basse.
	File Type (Type de Fichier) *7, *8	Choisissez le type de fichier de lecture à reproduire quand un disque/USB contient différents types de fichiers. Vous pouvez mémoriser ces réglages pour chaque source—" DISC/USB ". ♦ Audio : Reproduit les fichiers audio. ♦ Still Picture : Reproduit les fichiers JPEG. ♦ Video : Reproduit les fichiers MPEG1/MPEG2. ♦ Audio&Video : Reproduit les fichiers audio et les fichiers MPEG1/MPEG2.
	Artwork (Illustration)	Pour " DISC/USB ": "Jacket picture" apparaît sur l'écran. *8 (🗨️ 35) Pour " iPod USB ": L'illustration apparaît sur l'écran sous l'indication "HEAD MODE". *9 (🗨️ 49) ♦ Off : Annulation. ♦ On : Met en service "Jacket picture" ou l'affichage de l'illustration.
iPod Control (Commande iPod) *10	Change l'appareil de commande pour " iPod USB ". (🗨️ 49) ♦ Head : Commande le iPod/iPhone à travers cet appareil. ♦ iPod : Commande le iPod/iPhone à travers le iPod/iPhone.	

*5 Peut être choisi uniquement quand la radio satellite SIRIUS ou XM est connectée.

*6 Peut être choisi uniquement quand <Clock Adjust> (🗨️ 15) est réglé sur <Auto>.

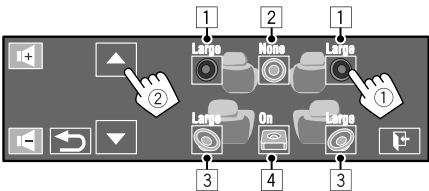
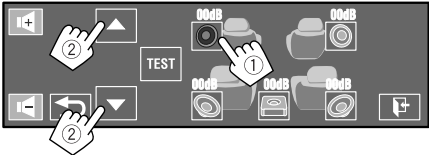
Article de menu	Réglage/option sélectionnable
D. (Dynamic) Range Compres. (Compression) (Compres. P. Dyna) *8	<p>Vous pouvez profiter d'un son puissant à un faible niveau de volume lors de la lecture de données Dolby Digital sur un disque.</p> <p>♦ Auto : Choisissez ce réglage pour appliquer les effets aux supports codés multicanaux.</p> <p>♦ On : Choisissez ce réglage pour toujours utiliser cette fonction.</p>
Speaker Size (Taille Enceinte) *7, *8	<p>Vous pouvez ajuster le réglage de la taille des enceintes.</p>  <p>♦ Enceintes avant: Small, Large</p> <p>♦ Enceinte centrale: None, Small, Large</p> <p>♦ Enceintes arrière: None, Small, Large</p> <p>♦ Subwoofer: On, Off</p> <ul style="list-style-type: none"> Taille des enceintes: <Large> pour un diamètre de 13 cm (5-1/4 pouces) ou supérieur; <Small> pour 13 cm (5-1/4 pouces) ou moins. Enceintes avant et enceintes arrière: les enceintes gauche et droite ne peuvent pas être ajustées séparément. <p>Quel que soit le réglage ci-dessus...</p> <ul style="list-style-type: none"> Aucun son ne sort du caisson de grave lors de la lecture d'une séquence vidéo Dolby Pro Logic II Movie ou Music si les enceintes avant sont réglées sur <Large>. Aucun son ne sort de l'enceinte centrale quand le Surround est hors service. (🔍 21)
Speaker Level (Niveau Enceinte) *7	<p>Vous pouvez ajuster le niveau de sortie des enceintes en service (ci-dessus), en écoutant la tonalité de test.</p>  <p>Ajustez le niveau de sortie de chaque enceinte dans une plage de -10dB à +10dB; Réglage initial 00dB</p> <ul style="list-style-type: none"> Touchez [TEST] pour mettre la tonalité de test en service. Pour arrêter, touchez [CANCEL]. Réglage du niveau du caisson de grave prend effet uniquement quand le Surround est en service. (🔍 21)

Disque

*7 Peut être choisi uniquement pour "DISC/USB".

*8 La lecture s'arrête quand vous changez le réglage.

*9 Il faut 5 secondes ou plus pour afficher l'illustration et aucune opération ne peut être effectuée pendant son chargement.

*10 Peut être choisi uniquement pour "iPod USB".

Suite à la page suivante

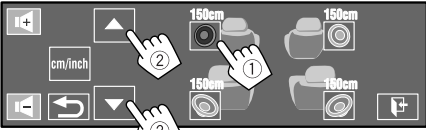
Article de menu	Réglage/option sélectionnable
<p>Speaker Distance (Dist. Enceinte) *7</p> <p>Disque</p>	<p>Vous pouvez ajuster la synchronisation de sortie des enceintes en service (ci-dessus).</p>  <p>Ajustez la distance des enceintes à partir de la position d'écoute dans une plage de 15 cm/6 inch à 600 cm/240 inch par pas de 15 cm/6 pouces; Réglage initial 120 cm/48 inch (pour l'enceinte centrale), 150 cm/60 inch (pour les enceintes avant et arrière).</p> <ul style="list-style-type: none"> • Touchez [cm/inch] pour changer l'unité de mesure—cm et pouce.
<p>IF Band Width (Largeur Bande IF)</p> <p>Sintoniseur</p>	<ul style="list-style-type: none"> ♦ Auto : Augmente la sélectivité du tuner pour réduire les interférences entre les stations adjacentes. (L'effet stéréo peut être perdu.) ♦ Wide : Il y a des interférences des stations adjacentes, mais la qualité du son n'est pas dégradée et l'effet stéréo est conservé. <hr/> <ul style="list-style-type: none"> ♦ US : Lors de l'utilisation de l'appareil en Amérique du Nord/Centrale/du Sud. L'intervalle de fréquences FM/AM est réglé sur 200 kHz/10 kHz. ♦ Europe : Lors de l'utilisation de l'appareil dans les autres régions. L'intervalle des fréquences FM/AM est réglé sur 50 kHz (100 kHz pendant la recherche automatique)/9 kHz. ♦ South America : Lors de l'utilisation de l'appareil dans les pays d'Amérique du Sud ou l'intervalle FM est de 100 kHz. L'intervalle AM est réglé sur 10 kHz. <hr/> <p>Sirius ID (ID Sirius) *11</p> <p>Votre numéro d'identification SIRIUS apparaît sur le moniteur.</p>

*7  17

*11 Peut être choisi uniquement quand la radio satellite SIRIUS est connectée.

Article de menu	Réglage/option sélectionnable
<p style="text-align: center;">Entrée</p> <p>AV Input (Entrée AV) *12</p>	<p>Vous pouvez déterminer l'utilisation des fiches LINE IN et VIDEO IN. (🔍 55)</p> <ul style="list-style-type: none"> ◆ Off : Choisissez ce réglage quand aucun appareil n'est connecté ("AV-IN" n'est pas affiché sur le Menu des sources). ◆ iPod (Off) : Choisissez ce réglage quand un iPod/iPhone est connecté en utilisant le câble USB Audio et Vidéo pour iPod/iPhone. (🔍 49) ◆ Audio&Video : Choisissez ce réglage quand un appareil audio/vidéo tel qu'un magnétoscope est connecté. ◆ Audio : Choisissez ce réglage quand un appareil audio tel qu'un lecteur audio portable est connecté. ◆ Camera *13, *14 : Choisissez ce réglage quand une caméra de recul est connectée. ◆ Navigation : Choisissez ce réglage quand un système de navigation est connecté.
<p>External Input (Entrée Ext.) *15</p>	<p>Pour connecter un appareil extérieur à la prise du changeur de CD à l'arrière.</p> <ul style="list-style-type: none"> • Pour la connexion du tuner DAB, ce réglage n'est pas requis. Le tuner DAB est détecté automatiquement. ◆ Changeur/iPod *16 : Changeur de CD, (🔍 51), iPod, (🔍 50). ◆ External : N'importe quel autre appareils que ceux donnés ci-dessus, (🔍 56).

*12 Ne peut pas être choisi quand "AV-IN" est choisi comme source.

*13 La connexion du fil REVERSE GEAR SIGNAL est requise. Référez-vous au Manuel d'installation/raccordement. La vue arrière par la caméra apparaît sur l'écran au format d'image <16:9 FULL> (quel que soit le réglage du format d'image) quand vous placez le levier de vitesse en position de marche arrière (R). Quand vous changez la position du levier de vitesse sur autre chose que la marche arrière (R), l'écran de la vue arrière disparaît.

*14 Pendant que les images en direct de la caméra apparaissent sur le moniteur, aucun message n'est affiché.

*15 Ne peut pas être choisi quand le composant connecté à la prise de changeur de CD est choisi comme source.

*16 Le nom de l'appareil détecté par la prise du changeur de CD apparaît.

Article de menu	Réglage/option sélectionnable		
Beep (Bips)	◆ Off	: Annulation.	
	◆ On	: Met en service la tonalité sonore des touches.	
Telephone Muting (Sourd. Téléphon.) *17	◆ Off	: Annulation.	
	◆ Muting1, Muting2	: Choisissez le mode qui permet de couper le son lors de l'utilisation d'un téléphone cellulaire.	
Monitor/Sensor (Écran/Détecteur)	Vous pouvez faire disparaître les boutons et les informations affichés sur le panneau tactile ou mettre le panneau tactile hors service quand aucune opération n'est effectuée pendant environ 10 secondes. (📞 6)		
		Pendant qu'une image est affichée sur l'écran	Autres
	Normal/Prox.	Les boutons et les informations apparaissent quand vos doigts s'approchent du panneau tactile.	Les boutons et les informations apparaissent tout le temps.
	Normal/Touch	Les boutons et les informations apparaissent quand vous touchez le panneau tactile.	
	WallPaper/Prox.	Les boutons et les informations apparaissent quand vos doigts s'approchent du panneau tactile.	
	WallPaper/Touch	Les boutons et les informations apparaissent quand vous touchez le panneau tactile.	
	Off/Prox.	Le panneau tactile se met en service quand vous approchez votre main de lui.	
	Off/Touch	Le panneau tactile se met en service quand vous le touchez.	
Motion Sensitiv. (Sensitivity) (Sensibi. Motion)	Changez la sensibilité du capteur pour <Monitor/Sensor> (ci-dessus). ◆ Mid, High		
Initialize (Initialiser)	Initialise tous les réglages que vous avez réalisé dans le menu AV. Maintenez pressée [Enter] pour initialiser les réglages, puis réinitialisez l'appareil. (📞 3)		

*17 La connexion du fil TEL MUTING est requise. Référez-vous au Manuel d'installation/raccordement.



Disc Surround (Disc Surround)

Vous pouvez profiter d'une lecture Surround multicanal à travers les enceintes avant, centrale et Surround.

MULTI:

Pour les sources codées multicanaux telles que Dolby Digital. (Quand la fonction est en service, "MULTI" apparaît sur l'écran.)

Dolby Pro Logic II (Movie/Music):

Pour les sources à 2 canaux sauf pour les disques MPEG1/MPEG2.

- Après avoir connecté l'enceinte centrale, assurez-vous de mettre en service l'enceinte centrale; sinon, aucun son ne sort de l'enceinte centrale. (📺 17)
- Vous ne pouvez pas mettre en service cette fonction dans les cas suivants:
 - Quand "iPod USB" est choisi comme source.
 - Quand le fonctionnement sur deux zones est utilisé.

Mise en service du Surround

1 Choisissez <Disc Surround> sur le Menu AV.



2 Mettez en service le Surround.

Mettez le Surround en service (①), puis touchez <Auto> pour afficher les modes Surround (②).

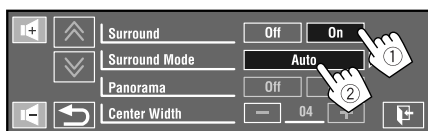

3 Choisissez un mode Surround.

<Auto>:

- Quand des signaux multicanaux numériques entrent, le Surround "MULTI" est mis en service.
- Quand des signaux à 2 canaux ou à 2,1 canaux* entrent, la stéréo sur 4 canaux est mis en service.

<Through>:

Tous les signaux des canaux entrant sont envoyés aux enceintes correspondantes.

<Dolby PLII Movie>:

Mettre en service Dolby Pro Logic II Movie.

<Dolby PLII Music>:

Mettre en service Dolby Pro Logic II Music. Vous pouvez ajouter les réglages <Panorama> et <Center Width>. (📺 22)



* Sauf les signaux des disques MPEG1/MPEG2.

Suite à la page suivante

Sur la télécommande:



■ Changement du réglage <Dolby PLII Music>

À l'étape 3 de la page 21...

1 Choisissez <Dolby PLII Music>.

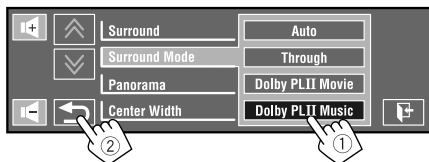

2 Choisissez le réglage souhaité.

<Panorama>:

Choisissez <0n> pour ajouter un effet sonore d'ambiance.

<Center Width>*:

Ajustez l'image centrale de façon à l'entendre uniquement de l'enceinte centrale, uniquement des enceintes avant gauche/droite comme une image centrale "fantôme" ou comme une combinaison de ces enceintes. Plus le nombre est élevé, plus l'effet "fantôme" est important (normalement réglez-le sur <04>).

* Ajustable quand l'enceinte centrale est en service. (🔍 17)

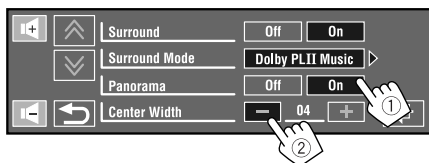

3 Terminez la procédure.



- Vous ne pouvez pas changer les réglages <Dolby PLII Music> en utilisant la télécommande.



Equalizer (Égaliseur)

Choisissez un mode sonore pré-réglé adapté à votre genre de musique.

◆ **Flat** (Réglage initial), **Hard Rock**, **R&B**, **Pop**, **Jazz**, **Dance**, **Country**, **Reggae**, **Classic**, **User1**, **User2**, **User3**

• (Pour "DISC/USB") pendant que le Surround est en service, vous pouvez utiliser l'égaliseur dans les cas suivants: la source est CD-DA, VCD, ou des fichiers MP3/WMA/WAV/AAC est <Auto> est choisi pour <Surround Mode>. (🔊 21)

Valeurs d'égalisation pré-réglées

Mode sonore	60,0 Hz	150,0 Hz	400,0 Hz	1,0 kHz	2,5 kHz	6,3 kHz	15,0 kHz
Flat	00	00	00	00	00	00	00
Hard Rock	+03	+03	+01	00	00	+02	+01
R&B	+03	+02	+02	00	+01	+01	+03
Pop	00	+02	00	00	+01	+01	+02
Jazz	+03	+02	+01	+01	+01	+03	+02

Mode sonore	60,0 Hz	150,0 Hz	400,0 Hz	1,0 kHz	2,5 kHz	6,3 kHz	15,0 kHz
Dance	+04	+02	00	-02	-01	+01	+01
Country	+02	+01	00	00	00	+01	+02
Reggae	+03	00	00	+01	+02	+02	+03
Classic	+02	+03	+01	00	00	+02	00
User1/2/3	00	00	00	00	00	00	00

Mémorisation de vos propres ajustements

Vous pouvez mémoriser vos ajustements dans <User1>, <User2> et <User3>.

1 Choisissez <Equalizer> sur le Menu AV.



2 Validez le réglage, puis le mémorisez.

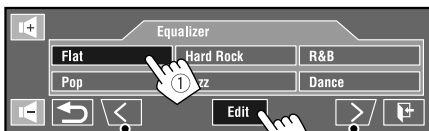

Passer aux 6 autres modes sonores.

Touchez [◀] ou [▶] pour choisir un niveau de fréquence à ajuster.

Touchez [▲] ou [▼] pour ajuster.

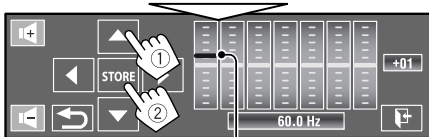

Déplacer chaque barre directement permet aussi de réaliser les ajustements.

Ex.: Lors d'une mémorisation dans <User1>.



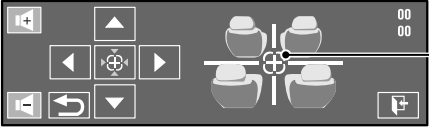

Article de menu	Réglage/option sélectionnable
<p>Fader/Balance (Fader/Balance) Fader: Ajustez la balance de sortie avant-arrière des enceintes.</p> <p>Balance: Ajustez la balance de sortie gauche-droite des enceintes.</p>	 <p>Les ajustements peuvent aussi être réalisés en faisant glisser la barre.</p> <ul style="list-style-type: none"> ◆ F06 à R06; Réglage initial 00 (fader) ◆ L06 à R06; Réglage initial 00 (balance) <p>[▲/▼]: Ajuste le fader. [◀/▶]: Ajuste la balance. [↻]: Réinitialise les ajustements.</p> <ul style="list-style-type: none"> • Lors de l'utilisation d'un système à deux enceintes, réglez le fader au centre (00).
<p>Volume Adjust (Réglage Volume) *1</p>	<p>Ajustement et mémorisation du niveau de volume de l'ajustement automatique pour chaque source, par rapport au niveau de volume FM. Le niveau de volume augmente ou diminue automatiquement quand vous changez la source.</p> <ul style="list-style-type: none"> • <Fix> apparaît si une émission FM est choisie comme source. <p>◆ -12 à +12; Réglage initial 00</p>
<p>Subwoofer Level (Niveau Woofer)</p>	<p>Vous pouvez ajuster le niveau de sortie du caisson de grave quand il est en service. (🔍 17)</p> <p>◆ -06 à +08; Réglage initial 00</p>
<p>High Pass Filter (Filtre Pass Haut)</p>	<ul style="list-style-type: none"> ◆ Through : Choisissez ce réglage quand aucun caisson de grave n'est connecté. ◆ On : Choisissez ce réglage quand un caisson de grave est connecté.
<p>Crossover (Transition)</p>	<p>Choisissez la fréquence de transition entre les enceintes avant/arrière et le caisson de grave.</p> <p>◆ 80Hz, 120Hz, 150Hz</p>
<p>Amplifier Gain (Gain Amplific.) *2</p>	<p>Vous pouvez changer le niveau de volume maximum de cet autoradio.</p> <ul style="list-style-type: none"> ◆ Off : Met hors service l'amplificateur intégré. ◆ Low Power : VOL 00 à 30 (Choisissez ce réglage si la puissance maximum des enceintes est inférieure à 50 W.) ◆ High Power : VOL 00 à 50
<p>Rear Speaker (Enceinte Arrière) *3</p>	<p>Vous pouvez mettre en/hors service les enceintes arrière.</p> <p>◆ Off, On</p>

*1 Pour "DISC/USB": Vous pouvez réaliser les ajustements séparément en fonction du format audio—Dolby Digital et des autres.

*2 Le niveau de volume change automatiquement sur "30" si vous réglez sur <Low Power> quand le niveau de volume est plus haut que "30".

*3 Ce réglage prend effet uniquement quand le fonctionnement sur deux zones est en service. (🔍 41)

Options sélectionnables quand la source est:

- **TUNER** : **Mono, SSM, Title Entry**
- **HD Radio** : **Mono, DX/Local, SSM, Blend Hold**
- **DISC, USB, CD-CH, iPod, Bluetooth** : **Repeat, Random**
- **iPod USB** : **Repeat, Random, AudioBooks**
- **AV-IN, EXT-IN** : **Title Entry**

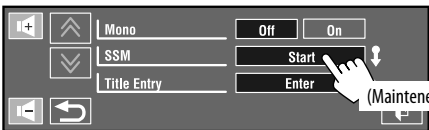
Article de menu	Réglage/option sélectionnable
Mono (Mono)	Quand une émission FM stéréo est difficile à recevoir, mettez en service le mode monaural pour améliorer la réception. <ul style="list-style-type: none"> ◆ Off : Rétablit l'effet stéréo. ◆ On : Met en service le mode monophonique pour améliorer la réception FM, mais l'effet stéréo est perdu. L'indicateur MONO s'allume.
DX/Local (DX/Local)*1	<ul style="list-style-type: none"> ◆ Local Choisissez ce réglage pour accorder uniquement les stations dont le signal est suffisamment fort. L'indicateur LO s'allume. ◆ DX Mettez la fonction hors service. L'indicateur DX s'allume.
SSM (Strong-station Sequential Memory) (SSM)*2	Vous pouvez préréglager automatiquement 6 stations pour chaque bande FM. <ul style="list-style-type: none"> • Les stations FM locale avec les signaux les plus forts sont recherchées et mémorisées automatiquement dans la bande FM. 
Blend Hold (Fixation Mélange)*3	Lors de la réception d'une émission HD Radio, l'appareil accorde un signal numérique ou analogique automatiquement en fonction des conditions de réception. Vous pouvez changer le mode de réception HD Radio manuellement. <ul style="list-style-type: none"> ◆ Auto : Commute automatiquement entre les signaux numériques et analogiques. L'indicateur AUTO s'allume. ◆ Digital : Accord des signaux numériques uniquement. L'indicateur DIGITAL s'allume. ◆ Analog : Accord des signaux analogiques uniquement. L'indicateur ANALOG s'allume.

*1 Fonctionne uniquement pour les stations FM.

*2 Disponible aussi pour AM quand un tuner HD Radio est connecté.

*3 – Peut être choisi uniquement quand un tuner HD Radio est connecté.

– Si aucune son ne peut être entendu avec le réglage actuellement choisi, changez le réglage sur **<Analog>** ou **<Digital>**.

– Le réglage change automatiquement sur **<Auto>** si vous accordez une autre station ou changez de station, ou si vous mettez l'appareil hors tension.

– Ce réglage n'a pas d'effet pour les stations FM/AM conventionnelles.

– Si la station radio force le mode de réception sur numérique, l'indicateur DIGITAL clignote.

Suite à la page suivante

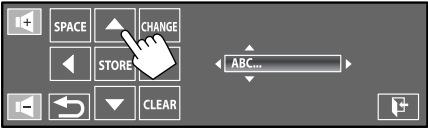

Article de menu	Réglage/option sélectionnable
Repeat (Répétition)	<p>Les éléments disponibles dépendent des types de disque en place et des fichiers compatibles.</p> <ul style="list-style-type: none"> ◆ Chapter : Répète le chapitre actuel. ◆ Title : Répète le titre actuel. ◆ Program : Répète le programme actuel (Pour DVD-VR, non disponible pendant la lecture d'une liste de lecture). ◆ Disc : Répète toutes les plages du disque actuel. ◆ Folder/Group : Répète toutes les plages du dossier/groupe actuel. ◆ Track : Répète la plage actuelle. (Pour les VCD: Quand PBC n'est pas utilisé.) ◆ One : Fonctionne de la même façon que "Repeat One" pour iPod/iPhone. ◆ All : Fonctionne de la même façon que "Repeat All" pour iPod/iPhone. ◆ Off : Annulation.
Random (Aléatoire)	<p>Les éléments disponibles dépendent des types de disque en place et des fichiers compatibles.</p> <ul style="list-style-type: none"> ◆ Folder/Group : Reproduit aléatoirement de toutes les plages du dossier/groupe actuel, puis de toutes les plages des dossiers/groupes suivants. ◆ Disc/USB : Reproduit aléatoirement toutes les plages. (Pour les VCD: Quand PBC n'est pas utilisé.) ◆ All : Reproduit aléatoirement toutes les plages des disques en place. ◆ Song : Fonctionne de la même façon que "Shuffle Songs" *4 pour iPod/iPhone. ◆ Album : Fonctionne de la même façon que la fonction "Shuffle Albums" pour iPod/iPhone. ◆ Off : Annulation.
AudioBooks (Livres audio) *5	<p>Vous pouvez choisir la vitesse de lecture du fichier sonore "Audiobook" dans votre iPod/iPhone.</p> <ul style="list-style-type: none"> ◆ Normal : Lecture à vitesse normale. ◆ Faster : Lecture à vitesse plus rapide. ◆ Slower : Lecture à vitesse plus lente.
Title Entry (Entrée de Titre) *6	<p>Vous pouvez affecter un titre (16 caractères maximum) aux stations FM/AM, "AV-IN" et "EXT-IN". (Pour les caractères disponibles,  62.)</p> <div data-bbox="272 966 729 1100" style="border: 1px solid black; padding: 5px; margin: 10px 0;">  </div> <p>[▲/▼]: Change les caractères un par un. [◀/▶]: Déplace le curseur. [SPACE]: Entre une espace. [CHANGE]: Change le jeu de caractères. [STORE]: Permet de vérifier l'entrée. [CLEAR]: Efface tous les caractères entrés.</p>



*4 Vous pouvez mettre en service <Shuffle Songs> dans le menu <Search Mode>. ( 28)

*5 Ne peut pas être choisi lors de la connexion du iPod avec l'adaptateur d'interface. ( 50)

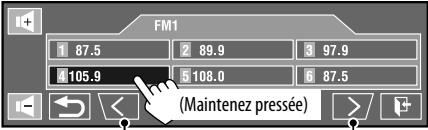
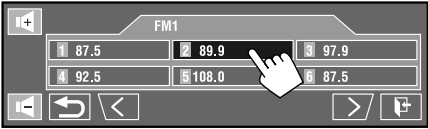
*6 Non disponible pour les stations AM/FM quand un tuner HD Radio est connecté.

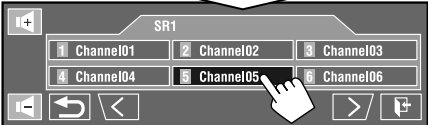

Source	Opération/réglage
TUNER/HD Radio	<ul style="list-style-type: none"> • Mémorisation d'une station préreglée manuellement <ol style="list-style-type: none"> 1 Touchez [BAND], puis [▲/▼] pour accorder la station que vous souhaitez préregler. 2 Touchez [🔊], puis [List]. 3 Choisissez un numéro de préreglage. <p>Ex.: Lors de la mémorisation d'une station FM</p>  <p>Touchez le bouton pour choisir la gamme. _____</p> <p>La station choisie à l'étape 1 est maintenant mémorisée sur le numéro de préreglage 4.</p> • Sélection d'une station préreglée sur la liste <p>Ex.: Lors de la sélection d'une station FM préreglée</p> 
SAT	<ul style="list-style-type: none"> • Mémorisation d'un canal préreglé manuellement <ol style="list-style-type: none"> 1 Touchez [BAND]. 2 Touchez [FUNC] pour choisir [SAT], puis [▲/▼] pour choisir une catégorie. 3 Touchez [▲/▼] pour choisir le canal que vous souhaitez préregler. 4 Touchez [🔊], [List], puis entrez <Preset>. 5 Maintenez pressé un des numéros de préreglage. <p>Le canal choisi à l'étape 3 est maintenant mémorisé sur le numéro choisi.</p> • Sélection d'un canal préreglé sur la liste  

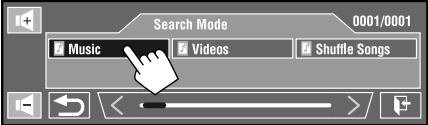
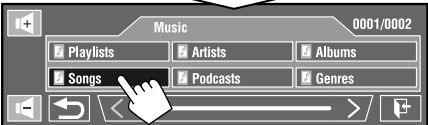
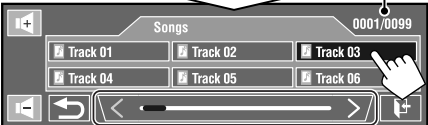
Source	Opération/réglage
DISC/USB	<p>Sélection d'une plage sur la liste</p> <p>Si un disque/périphérique comprend des dossiers, vous pouvez afficher la liste des dossiers/plages (fichier), puis démarrer la lecture.</p>   <p>Touchez/glissez pour parcourir les listes.</p> <ol style="list-style-type: none"> 1 Numéro du dossier actuel/nombre total de dossiers 2 Numéro de la plage actuelle/nombre total de plages du dossier actuel
iPod USB	<p>Sélection d'une plage/séquence vidéo à partir de <Search Mode>*1</p>  <ul style="list-style-type: none"> ◆ Music : Playlists, Artists, Albums, Songs, Podcasts, Genres, Composers, Audiobooks ◆ Videos : Video Playlists, Movies, Music Videos, TV Shows, Video Podcasts ◆ Shuffle Songs : Démarrage de la lecture.   <p>Touchez/glissez pour parcourir la liste.</p> <ol style="list-style-type: none"> 1 Numéro de la plage actuelle/nombre total de plages du dossier actuel

*1 Vous pouvez accéder au menu <Search Mode> quand "HEAD MODE" est choisi. Les modes de recherche disponibles dépendent du type de votre iPod/iPhone.

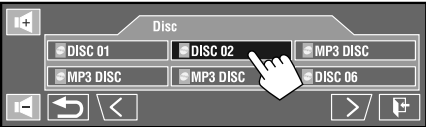
Source	Opération/réglage
CD-CH	<p>Sélection d'une plage sur un disque</p>  <ul style="list-style-type: none"> • Si le disque MP3 actuellement reproduit est choisi, la liste des dossiers apparaît. La liste des plages apparaît aussi quand le dossier actuel est choisi. (📞 28) Choisissez une plage pour démarrer la lecture.

Dual Zone (Double Zone)



Pour le fonctionnement en Double zone, 📞 41.

Bluetooth (Bluetooth)

- D'abord, utilisez <New Pairing> dans <Device Menu> pour enregistrer et établir la connexion avec un périphérique.

Article de menu	Réglage/option sélectionnable
Dial Menu (Menu Téléphone) *1*2	<p>Choisissez une méthode d'appel, puis choisissez l'élément que vous souhaitez appeler.</p> <ul style="list-style-type: none"> ◆ Redial : Affiche la liste des numéros de téléphone que vous avez composés. ◆ Received Calls : Affiche la liste des appels reçus. ◆ Phonebook : Affiche le répertoire téléphonique copié à partir d'un téléphone portable. (📞 31) ◆ Preset Calls : Affiche la liste des numéros préréglés. (📞 48) ◆ Phone Number : Affiche l'écran d'entrée de numéro de téléphone.  <p>[BS]: Efface le dernier caractère. [Dial]: Appelle le numéro entré. [Preset]: Va à <Preset Memory>. Vous pouvez préréglér le numéro entré en choisissez un numéro de préréglage.</p> <ul style="list-style-type: none"> ◆ Voice Dialing *3 : Disponible uniquement quand le téléphone portable connecté possède un système de reconnaissance vocale → Prononcez le nom que vous souhaitez appeler.

*1 Uniquement pour l'appareil connecté pour Bluetooth phone.

*2 Vous pouvez afficher le dernier menu ouvert dans <Dial Menu> en appuyant sur  sur la télécommande. Vous pouvez afficher <Redial> en maintenant pressée  sur la télécommande.

*3 Vous pouvez aussi la mettre en service en maintenant pressée .

Suite à la page suivante

Pour supprimer les numéros/noms de téléphone

- 1 Touchez **[Delete]** quand **<Redial>**, **<Received Calls>** ou **<Phonebook>** dans **<Dial Menu>** est affiché.
- 2 Choisissez le numéro de téléphone/nom que vous souhaitez supprimer.
 - Touchez **[ALL]** pour supprimer tous les numéros/noms de la rubrique choisie.
- 3 Touchez **[Yes]** pour valider la suppression.
 - Pour annuler, choisissez **[No]**.

Article de menu	Réglage/option sélectionnable
Phone Connect (Téléphone Conné.)*4/ Audio Connect (Audio Connecté)*4	Uniquement pour les appareils enregistrés. Choisissez un appareil à partir de la liste des appareils enregistrés, établissez la connexion avec lui.
Phone Disconnect (Téléphone Décon.)*4/ Audio Disconnect (Audio Déconnecté)*4	Uniquement pour l'appareil connecté. Déconnectez l'appareil actuel avant d'en connecter un autre.
Delete Pairing (Supprimer Liéis.)	Uniquement pour les appareils enregistrés. Touchez [Yes] pour valider la suppression des périphériques enregistrés.
New Pairing (Nouv. Liaison)	<p>Préparation:</p> <ul style="list-style-type: none"> • Réglez le périphérique Bluetooth pour mettre en service la fonction Bluetooth. <ol style="list-style-type: none"> 1 Entrez un code PIN (Numéro d'identification personnel)*5. <ul style="list-style-type: none"> • Vous pouvez entrer n'importe quel nombre (entre 1 et 16 chiffres). <div data-bbox="412 802 868 936" data-label="Image"> </div> <p>[BS]: Efface le dernier caractère. [Enter]: Permet de vérifier l'entrée.</p> <ol style="list-style-type: none"> 2 Utilisez le périphérique Bluetooth pour faire la connexion, pendant que "Open..." est affiché sur l'écran. Entrez le même code PIN (que vous avez entré à l'étape ci-dessus) sur l'appareil à connecter. <p>Maintenant la connexion est établie et vous pouvez utiliser l'appareil extérieur à travers cet appareil.</p> <ul style="list-style-type: none"> • L'appareil reste enregistré même après que vous le déconnectez. Utilisez <Phone Connect>/<Audio Connect> (ou mettez en service <Auto Connect>,  31) pour connecter le même appareil la prochaine fois.

*4 Si un périphérique n'est pas connecté à l'appareil, **<Phone Connect>** et **<Audio Connect>** apparaissent. Si un périphérique est déjà connecté à l'appareil, **<Phone Disconnect>** et **<Audio Disconnect>** apparaissent.

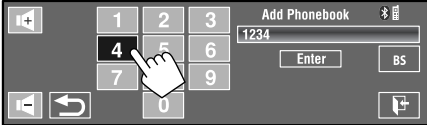
Article de menu	Réglage/option sélectionnable
Auto Connect (Connection Auto)	Quand l'appareil est sous tension, la connexion est établie automatiquement avec... ♦ Off : Aucun appareil Bluetooth. ♦ Last : Le dernier appareil Bluetooth connecté.
Auto Answer (Reponse Auto)	♦ Off : L'appareil ne répond pas automatiquement aux appels entrant. Répondez aux appels manuellement. ♦ On : L'appareil répond automatiquement aux appels entrant. ♦ Reject : L'appareil refuse tous les appels entrants.
SMS Notify (Alerte SMS)	♦ Off : L'appareil ne vous informe pas de l'arrivée d'un message. ♦ On : L'appareil vous informe de l'arrivée d'un message par une sonnerie et en affichant "Receiving Message".
Add Phonebook (Ajoute Répertoire)	Vous pouvez copier la mémoire du répertoire téléphonique d'un téléphone portable dans cet appareil. 1 Entrez un code PIN (Numéro d'identification personnel).*5 • Vous pouvez entrer n'importe quel nombre (entre 1 et 16 chiffres).  [BS]: Efface le dernier caractère. [Enter]: Permet de vérifier l'entrée. 2 Utilisez le téléphone portable cible. Entrez le même code PIN (que celui que vous avez entré à l'étape ci-dessus) sur le téléphone portable, puis transférez la mémoire du répertoire téléphonique sur ce appareil. (Référez-vous au manuel d'instructions fourni avec votre téléphone portable.) 3 Touchez [↵] pour terminer la procédure. • Si vous essayez de copier une 101e entrées du répertoire téléphonique, "Phonebook Full" apparaît sur le moniteur. Supprimez les noms inutiles avant de faire la copie. (🗑️ 30)

*5 Certains périphériques ont leur propre code PIN. Entrez le code PIN spécifié sur l'appareil.

Article de menu		Réglage/option sélectionnable
Settings (Réglages)	MIC Setting (Réglage Micro.)	Ajustez le volume du microphone connecté à l'appareil. ◆ 01/02/03
	Phone Volume (Volume Téléphone)	Ajustez le volume du téléphone. ◆ 00 à 30 ou 50 *6, Réglage initial 15
	Initialize (Initialiser)	Vous pouvez initialiser tous les réglages que vous avez réalisés dans <Bluetooth> . ◆ No : Annulation. ◆ Yes : Initialise les réglages.
	Information (Information)	Les informations suivantes apparaissent: ◆ Name : Le nom de l'appareil ◆ Address : L'adresse Mac de l'appareil ◆ Version : La version du logiciel/matériel Bluetooth*7 ◆ Phone Device/Audio Device : Les noms des périphériques connectés

*6 Dépend de la commande de gain de l'amplificateur. (📞 24)

*7 Si vous souhaitez recevoir plus d'informations sur le système Bluetooth, consultez le site web de JVC suivant:
<<http://www.jvc.co.jp/english/car/>> (Page web en anglais uniquement)

Écoute de la radio

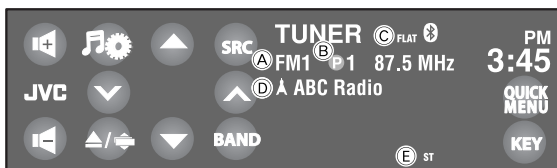

① Touchez [SRC], puis choisissez "TUNER".

② Touchez [BAND]. → FM1 → FM2 → FM3 → AM

③ Touchez [▼] ou [▲] pour rechercher une station—Recherche automatique.

- Recherche manuelle: Maintenez pressée [▼] ou [▲] jusqu'à ce que "Manual Search" apparaisse sur l'écran, puis touchez répétitivement le bouton.
- L'indicateur ST s'allume lors de la réception d'une émission FM stéréo avec un signal suffisamment fort.

- (A) Bande
- (B) Numéro de pré réglage
- (C) Mode sonore
- (D) Nom affecté à la station (🔍 26)
 - Si aucun nom n'est affecté, "No Name" apparaît.
- (E) Indicateur du tuner

Sélection d'une station pré réglée

- Pour pré régler des stations en mémoire, (🔍 25, 27).

Directement sur le panneau tactile

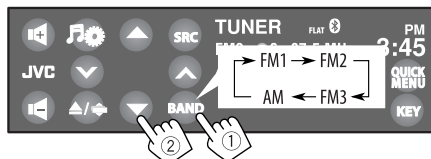

- Vous pouvez aussi choisir une station pré réglée en utilisant la télécommande (🔍 9, 10) et à partir de la liste des pré réglages (🔍 27).

Vous pouvez afficher la liste des pré réglages [▲ / ▼].

- Pour améliorer la réception FM, (🔍 25).
- Pour affecter des titres aux stations, (🔍 26).

Opérations des disques

Le type de disque est détecté automatiquement, puis la lecture démarre (pour certains disques, le menu principal du disque apparaît).

Si le disque ne possède pas de menu de disque, toutes ses plages sont reproduites répétitivement jusqu'à ce que vous changiez la source ou éjectiez le disque.

Si "⊘" apparaît sur l'écran, c'est que l'autoradio ne peut pas accepter la commande effectuée.

- Dans certains cas, la commande peut être refusée sans que "⊘" apparaisse.

1 Ouvrez le panneau du moniteur.

- En maintenant pressée la touche [▲/↔], vous pouvez ouvrir le panneau du moniteur et éjecter le disque.

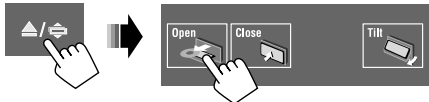

2 Insérez un disque.

Le panneau du moniteur se ferme automatiquement.

- Sinon, touchez [Close].

La lecture démarre automatiquement.

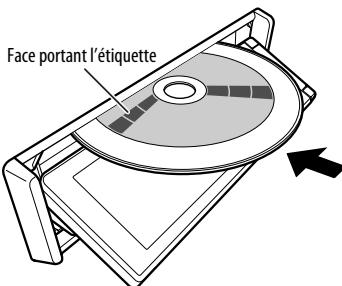

Attention:

Ne mettez pas vos doigts derrière le panneau du moniteur.

■ Comment forcer l'éjection d'un disque

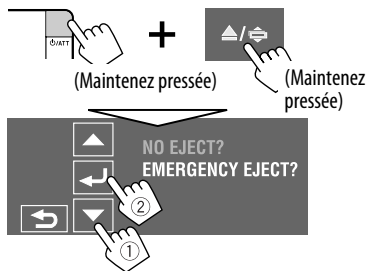

- Faites attention de ne pas faire tomber le disque quand il est éjecté.
- Si cela ne fonctionne pas, essayez de réinitialiser l'autoradio. (🔍 3)

■ Interdiction de l'éjection du disque

Vous pouvez verrouiller un disque dans la fente d'insertion.

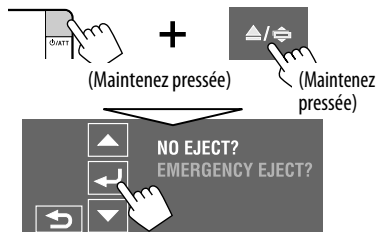

Pour annuler l'interdiction, répétez la même procédure pour choisir <EJECT OK?>.

Boutons de fonctionnement et informations sur le panneau tactile ■

Les boutons de fonctionnement et les informations apparaissent sur le panneau tactile.

- Lors de l'affichage d'images de lecture, vous pouvez afficher les boutons et les informations en touchant le panneau tactile ou en bougeant votre main à proximité. (📖 20)

Ex.: Lors de la lecture d'un DVD vidéo

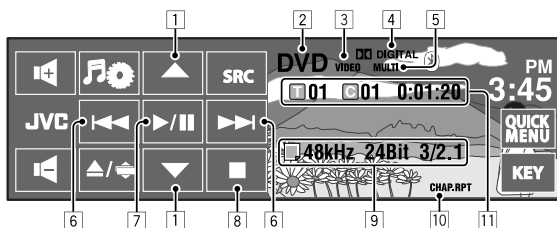

- Pendant qu'un fichier MP3/WMA/AAC est reproduit, "Jacket picture" apparaît si le fichier possède des données de balise comprenant "Jacket picture". (📖 16)

- 1 ▲/▼
 - DVD Vidéo/DVD-VR: Choisit le titre/programme/ liste de lecture.
 - MPEG1/MPEG2/JPEG/MP3/WMA/WAV/AAC:
 - Choisit un dossier
 - Affiche la liste des dossiers/plages (Maintenez pressée)
- 2 Type de disque—DVD, VCD, CD
- 3 Format vidéo ou d'image/mode de lecture—VIDEO, MPEG, JPEG, VR-PRG (programme), VR-PLAY (liste de lecture), PBC
- 4 Format audio—Dolby Digital, LPCM, MP3, WMA, WAV, AAC
- 5 Mode Surround/sonore (📖 21, 23)
- 6 [◀▶]
 - DVD Vidéo/DVD-VR: Choisit un chapitre.
 - MPEG1/MPEG2/JPEG/VCD/CD/MP3/WMA/WAV/AAC: Choisit une plage.
 - DVD Vidéo/DVD-VR/MPEG1/MPEG2/VCD/CD/MP3/WMA/WAV/AAC: Recherche vers l'arrière/ vers l'avant* (Maintenez pressée)
- 7 [▶||]

Lance la lecture/pause
- 8 [■]

Arrête la lecture
- 9 Informations sur le disque/plage
 - DVD Vidéo/DVD-VR: Fréquence d'échantillonnage/Débit binaire/No. de canal des signaux enregistrés
 - MPEG1/MPEG2/JPEG: Nom du dossier/nom du fichier
 - CD Text: Titre de la plage actuelle/nom de l'artiste/nom de l'album
 - "No Name" apparaît pour les CD ordinaire ou si aucun nom n'a été enregistré
 - MP3/WMA/WAV/AAC: Nom du dossier actuel/nom du fichier actuel ou données de la balise (titre de la place actuelle/nom de l'artiste/titre de l'album) si elles sont enregistrées
- 10 Mode de lecture (📖 26)
- 11
 - DVD Vidéo: No. de titre/No. de chapitre/Durée de lecture
 - DVD-VR: No. de programme (ou No. de liste de lecture)/No. de chapitre/Durée de lecture
 - MPEG1/MPEG2/MP3/WMA/WAV/AAC: No. de dossier/No. de plage/Durée de lecture
 - JPEG: No. de dossier/No. de plage
 - VCD/CD: No. de plage/Durée de lecture

* La vitesse de recherche varie en fonction du type de disque ou de fichier. (📖 37, 38)

- Pour choisir le mode de lecture, 📖 26.
- Pour choisir des plages sur la liste, 📖 28.

Changement des touches de commande

Vous pouvez changer les touches de commande pendant que vous regardez des images de lecture sur l'écran.

- Si aucune opération n'est effectuée pendant environ 10 secondes, les touches de commande disparaissent (sauf quand un menu de disque est affiché).

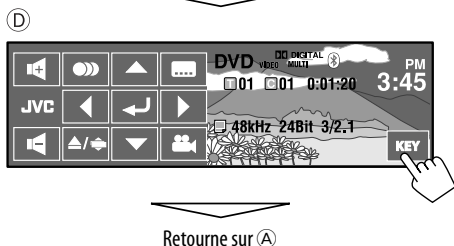
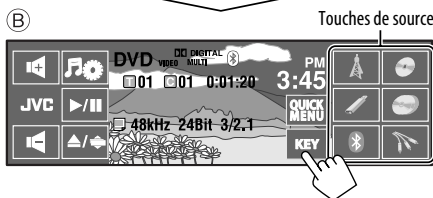
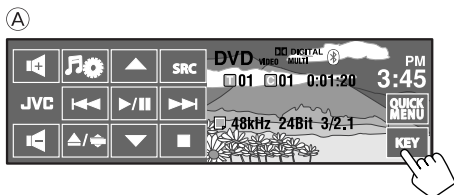











- (A)
- []: Affiche le menu AV.
 - []: 35
 - [SRC]: Affiche le menu des sources.
 - []:
 - Saut vers l'arrière/saut vers l'avant
 - Recherche vers l'arrière/vers l'avant (Maintenez pressée)
 - []: Lance la lecture/pause.
 - []: Arrête la lecture.
 - [QUICK MENU]: Affiche le Menu rapide. (7)

- (B)
- Touches de source:
Change la source.

- (C)
- Pour les opérations du menu DVD
- [TOP MENU]: Affiche le menu de disque
 - [/]: Choisit les articles de menu.
 - [MENU]: Affiche le menu de disque
 - []: Valide la sélection
 - []: Retourne au menu précédent

- (D)
- Pour la lecture de DVD
- []: Change la langue des dialogues, le flux audio ou le canal audio
 - []: Change ou met hors service la langue des sous-titres
 - []: Change l'angle de vue

Opérations en utilisant de la télécommande (RM-RK252)

Touche	 DVD Video /  DVD-VR	 MPEG1 MPEG2/JPEG
	Arrêt de la lecture	Arrêt de la lecture
	Démarre la lecture/Met la lecture en pause (si la touche est pressée pendant la lecture)	<ul style="list-style-type: none"> MPEG1/MPEG2: Démarre la lecture/Met la lecture en pause (si la touche est pressée pendant la lecture) JPEG: Démarrage de la lecture (Diaporama: Chaque fichier est affiché pendant quelques secondes.) Affichez le fichier actuel jusqu'à ce que vous le changiez, si vous appuyez sur cette touche pendant le diaporama.
	<ul style="list-style-type: none"> Recherche de chapitre vers l'arrière/vers l'avant*1 (Aucun son n'est entendu.) Lecture au ralenti*2 pendant une pause (Aucun son n'est entendu.) <p>– DVD-VR: La lecture au ralenti vers l'arrière ne fonctionne pas.</p>	<ul style="list-style-type: none"> MPEG1/MPEG2: Recherche de plage vers l'arrière/vers l'avant*4 (Aucun son n'est entendu.)
	<ul style="list-style-type: none"> Choisir un chapitre (pendant la lecture ou une pause) Recherche rapide de chapitre vers l'arrière/vers l'avant*3 (Aucun son n'est entendu.) (Maintenez pressée) 	<ul style="list-style-type: none"> MPEG1/MPEG2: <ul style="list-style-type: none"> – Choisissez une plage – Recherche rapide de plage vers l'arrière/vers l'avant*5 (Aucun son n'est entendu.) (Maintenez pressée) JPEG: Choisissez un fichier
	<ul style="list-style-type: none"> DVD Vidéo: Sélection du chapitre (pendant la lecture ou une pause) DVD-VR: Choisissez un programme Choisit une liste de lecture (pendant la lecture ou une pause) 	Choisissez un dossier
	—	MPEG1/MPEG2: Sautez des scènes de 5 minutes vers l'arrière ou l'avant
	Sélection du format de l'image	Sélection du format de l'image









*1 Vitesse de recherche: ×2 ⇒ ×5 ⇒ ×10 ⇒ ×20 ⇒ ×60

*2 Vitesse de la lecture au ralenti:  ⇒  ⇒  ⇒  ⇒ 

*3 Vitesse de recherche: ×2 ⇒ ×10

*4 Vitesse de recherche:  ⇒  ⇒ 

*5 Vitesse de recherche:  ⇒ 

Touche	 VCD	 MP3/WMA WAV/AAC	 CD
	Arrêt de la lecture	Arrêt de la lecture	Arrêt de la lecture
	Démarre la lecture/Met la lecture en pause (si la touche est pressée pendant la lecture)	Démarre la lecture/Met la lecture en pause (si la touche est pressée pendant la lecture)	Démarre la lecture/Met la lecture en pause (si la touche est pressée pendant la lecture)
	<ul style="list-style-type: none"> Recherche de plage vers l'arrière/vers l'avant (Aucun son n'est entendu.)^{*1} Lecture au ralenti vers l'avant^{*2} si la touche est pressée pendant une pause. (Aucun son n'est entendu.) – La lecture au ralenti vers l'arrière ne fonctionne pas. 	Recherche de plage vers l'arrière/vers l'avant ^{*1}	Recherche de plage vers l'arrière/vers l'avant ^{*1}
	<ul style="list-style-type: none"> Choisissez une plage Recherche rapide de plage vers l'arrière/vers l'avant^{*3} (Aucun son n'est entendu.) (Maintenez pressée) 	<ul style="list-style-type: none"> Choisissez une plage Recherche rapide de plage vers l'arrière/vers l'avant^{*3} (Maintenez pressée) 	<ul style="list-style-type: none"> Choisissez une plage Recherche rapide de plage vers l'arrière/vers l'avant^{*3} (Maintenez pressée)
	—	Choisissez un dossier	—
	Sélection du format de l'image	—	—

*1, *2, *3  37

Recherche d'un élément directement

- 1 Tout en maintenant pressée SHIFT, appuyez répétitivement sur DIRECT pour choisir le mode de recherche souhaité.

DVD Vidéo: 

DVD-VR: 

MPEG1/MPEG2: 

JPEG: 

MP3/WMA/WAV/AAC: 

VCD/CD: 

- 2 Tout en maintenant pressée SHIFT, appuyez sur les touches numériques (0 – 9) pour entrer le numéro souhaité.
 3 Appuyez sur ENT (entrée) pour valider.

- Pour les MPEG1/MPEG2/JPEG/MP3/WMA/WAV/AAC, une plage est recherchée à l'intérieur du même dossier.
- Pour les DVD-VR, la recherche de programme/liste de lecture est possible pendant la lecture du programme original (PG)/liste de lecture (PL).
- Pour annuler une mauvaise entrée, appuyez sur CLR (annuler) tout en maintenant SHIFT pressée.

Utilisation des fonctions de commande à partir du menu

• DVD Vidéo

- 1 Appuyez sur TOP M/MENU pour afficher l'écran de menu.
- 2 Appuyez sur $\Delta/\nabla/\leftarrow/\rightarrow$ pour choisir l'élément que vous souhaitez reproduire.
- 3 Appuyez sur ENT (entrée) pour valider.

• DVD-VR

- 1 Appuyez sur TOP M pour entrer le programme original.
Appuyez sur MENU pour entrer la liste de lecture.
 - 2 Appuyez sur $\Delta/\nabla/\leftarrow/\rightarrow$ pour choisir l'élément que vous souhaitez reproduire.
 - 3 Appuyez sur ENT (entrée) pour valider.
- Écran de programme original/liste de lecture,  58.

• VCD

- 1 Tout en maintenant pressée SHIFT, appuyez sur DIRECT pour entrer en mode de recherche.
 - 2 Tout en maintenant pressée SHIFT, appuyez sur les touches numériques (0 – 9) pour entrer le numéro souhaité.
 - 3 Appuyez sur ENT (entrée) pour valider.
- Pour retourner à l'écran précédent, appuyez sur RETURN.

Annulation de la lecture PBC (VCD)

- 1 Appuyez sur , puis appuyez sur DIRECT tout en maintenant SHIFT pressée.
 - 2 Tout en maintenant pressée SHIFT, appuyez sur les touches numériques (0 – 9) pour entrer le numéro souhaité.
 - 3 Appuyez sur ENT (entrée) pour valider.
- Pour reprendre la lecture PBC, appuyez sur TOP M/MENU.

■ Opérations en utilisant la barre sur-l'écran

(DVD-Vidéo/DVD-VR/MPEG1/MPEG2/JPEG/VCD)

Ces opérations sont possibles sur le moniteur en utilisant la télécommande.

1 Affichez la barre d'écran. (40)

 (deux fois)

- La barre sur l'écran n'est pas affichée entièrement avec certains réglages de <Aspect>. ( 15)

2 Choisissez un élément.



3 Choisissez un article.

Si le menu déroulant apparaît...



- Pour annuler le menu déroulant, appuyez sur RETURN.
- Pour entrer une durée ou des nombres, référez à ce qui suit.

Entrée d'une durée ou d'un nombre

Appuyez sur Δ/∇ pour changer le nombre, puis appuyez sur \leftarrow/\rightarrow pour passer à l'entrée suivante.

- Chaque fois que vous appuyez sur Δ/∇ , le nombre augmente/diminue d'une valeur.
- Après avoir entré le nombre, appuyez sur ENT (entrée).
- Il n'est pas nécessaire d'entrer le zéro et les zéros finaux (les deux derniers chiffres dans les exemples ci-dessous).

Ex.: Recherche temporelle

DVD: _: _: _ (Ex.: 1:02:00)

Appuyez une fois sur Δ , puis deux fois sur \rightarrow pour passer à la troisième entrée, deux fois sur Δ , puis appuyez sur ENT (entrée).

Pour faire disparaître la barre sur l'écran



Barres sur l'écran

Ex.: DVD Vidéo

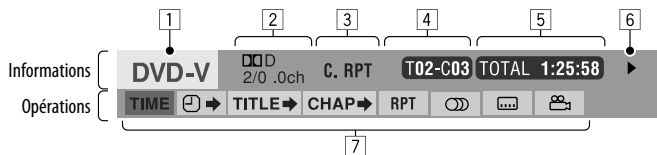

- | | |
|-------------------------------------------------------------------------------------------------------------------------------------------------------------------------------------------------------------------------------------------------------------------------------------------------------------------------------------------------------------------------------------------------------------------------------------------------------------------------------------------------------------------------------------------------------------------------------------------------------------------------------------------------------------------------------------------------------------------------------------------------------------------------------------------------------------------------------------------------------------------------------------------------------------------------------------------------------------------------------------------------------------------------------------------------------------------------------------------------------------------------------------------------------------------------------------------------------------------------------------------------------------------------------------------------------------------------------------------|-----------------------------------------------------------------------------------------------------------------------------------------------------------------------------------------------------------------------------------------------------------------------------------------------------------------------------------------------------------------------------------------------------------------------------------------------------------------------------------------------------------------------------------------------------------------------------------------------------------------------------------------------------------------------------------------------------------------------------------------------------------------------------------------------------------------------------------------------------------------------------------------------------------------------------------------------------------------------------------------------------------|
| <p>1 Type de disque</p> <p>2 • DVD Vidéo: Type de format de signal audio et canal
• VCD: PBC</p> <p>3 Mode de lecture*1
DVD Vidéo: T. RPT: Répétition de titre
C. RPT: Répétition de chapitre
DVD-VR: C. RPT: Répétition de chapitre
PG. RPT: Répétition de programme
MPEG1/MPEG2:
T. RPT: Répétition de plage
F. RPT: Répétition de dossier
A. RND: Lecture aléatoire de tous les disques
F. RND: Lecture aléatoire de dossiers
JPEG: F. RPT: Répétition de dossier
VCD*2: T. RPT: Répétition de plage
A. RND: Lecture aléatoire de tous les disques</p> <p>4 Informations sur la lecture
T02-C03 Titre/chapitre actuel
PG001 C002 Programme/chapitre actuel
PL001 C002 Liste de lecture/chapitre actuel
TRACK 01 Plage actuelle
F001-T001 Dossier/plage actuelle
F001-F001 Dossier/fichier actuel</p> <p>5 Indications de la durée
TOTAL Durée de lecture écoulée du disque (Pour les DVD-Vidéo, durée de lecture écoulée du titre/programme/liste de lecture actuel.)
T. REM DVD-Vidéo/DVD-VR: Durée de lecture restante du titre/programme/liste de lecture
VCD: Durée de lecture restante du disque</p> | <p>TIME Durée de lecture écoulée du chapitre ou de la plage actuelle*3</p> <p>REM Durée de lecture restante du chapitre ou de la plage actuelle *3</p> <p>6 État de lecture
▶ Lecture
▶▶ / ◀◀ Recherche vers l'avant/vers l'arrière
 ▶ / ◀ Lecture au ralenti vers l'avant/vers l'arrière
 Pause
■ Arrêt</p> <p>7 Icônes de fonctionnement
TIME Changement de l'indication de la durée (voir 5)
⌂ → Recherche temporelle (Entrée la durée de lecture écoulée du titre/programme/liste de lecture actuel ou du disque.)
TITLE → Recherche d'un titre (par son numéro)
CHAP → Recherche d'un chapitre (par son numéro)
TRACK → Recherche d'une plage (par son numéro)
RPT Lecture répétée*1
RND Lecture aléatoire*1
Ⓛ Changez la langue des dialogues, le flux audio ou le canal audio
Ⓜ Changez ou mettez hors service la langue des sous-titres
📺 Changement de l'angle de vue</p> |
|-------------------------------------------------------------------------------------------------------------------------------------------------------------------------------------------------------------------------------------------------------------------------------------------------------------------------------------------------------------------------------------------------------------------------------------------------------------------------------------------------------------------------------------------------------------------------------------------------------------------------------------------------------------------------------------------------------------------------------------------------------------------------------------------------------------------------------------------------------------------------------------------------------------------------------------------------------------------------------------------------------------------------------------------------------------------------------------------------------------------------------------------------------------------------------------------------------------------------------------------------------------------------------------------------------------------------------------------|-----------------------------------------------------------------------------------------------------------------------------------------------------------------------------------------------------------------------------------------------------------------------------------------------------------------------------------------------------------------------------------------------------------------------------------------------------------------------------------------------------------------------------------------------------------------------------------------------------------------------------------------------------------------------------------------------------------------------------------------------------------------------------------------------------------------------------------------------------------------------------------------------------------------------------------------------------------------------------------------------------------|

*1 Pour la lecture répétée/lecture aléatoire, 26.

*2 Quand PBC n'est pas utilisé.

*3 Non disponible pour les DVD-VR.

Utilisation des écrans divisés—Double affichage

Une image de lecture et un écran de navigation/écran de vue arrière peuvent être affichés en même temps.

Préparation:

Assurez-vous que les réglages suivants ont été faits.

- <On> est choisi pour <Dual Display>. (🔍 15)
- <Navigation> ou <Camera> est choisi pour <AV Input>. (🔍 19)

Lors de l'affichage d'une image de lecture sur l'écran, l'écran de navigation ou l'écran de vue arrière*1 sont affichés en même temps.

- Vous pouvez commuter la position des écrans dans <Key

Position>. (🔍 15)

Pour mettre hors service la fonction, choisissez <Off> pour <Dual Display>.

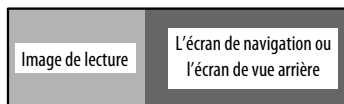

*1 Uniquement à l'entrée du signal

Fonctionnement sur Deux Zones

Vous pouvez profiter de la lecture de disque sur le moniteur extérieur connecté aux fiches VIDEO OUT et 2nd AUDIO OUT, tout en écoutant une autre source que "USB" par les enceintes.

- Quand le fonctionnement sur deux zones est en service, vous pouvez commander la lecture de DVD/CD uniquement en utilisant la télécommande.

1 Choisissez <Dual Zone> sur le menu AV.

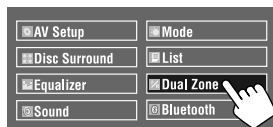

2 Mettez en service le fonctionnement sur deux zones.

<Off>:

Mettez hors service le fonctionnement sur deux zones.

<On>:

Met en service le fonctionnement sur deux zones sans Headphone Surround. L'indicateur DUAL ZONE ON s'allume.

<On/Surround On>:

Met en service le fonctionnement sur deux zones avec Headphone Surround*2. L'indicateur DUAL ZONE SR ON s'allume.

*2 Système Surround virtuel pour casque d'écoute original de JVC. Ce mode Surround fonctionne aussi pour la source principale "DISC" si <On/Surround On> est choisi. Ce mode Surround ne fonctionne pas pour les disques MPEG1/MPEG2.

Suite à la page suivante

Sur la télécommande:

1

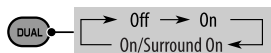

2 Ajustez le volume à travers la fiche 2nd AUDIO OUT.



- Le niveau de volume apparaît sur le moniteur extérieur connecté.

3 Commandez le lecteur de DVD/CD.

Pour choisir une source différente (source principale) à écouter par les enceintes

Touchez [SRC], puis choisissez une source.

- En utilisant le panneau tactile, vous pouvez commander la dernière source choisie sans affecter les opérations de la deuxième zone (Disque).
- Vous ne pouvez pas choisir "USB" comme source principale.

Opérations en utilisant l'écran de commande

Pour les disques sauf les DVD et VCD:

Quand le fonctionnement sur deux zones est en service, ces opérations sont possibles sur le moniteur extérieur en utilisant la télécommande.

L'écran de commande apparaît automatiquement quand vous insérez un disque. (Pour MPEG1/MPEG2/JPEG; quand l'appareil n'est pas en cours de lecture.)

MPEG1/MPEG2/JPEG
MP3/WMA/WAV/AAC

Ex.: MP3/WMA

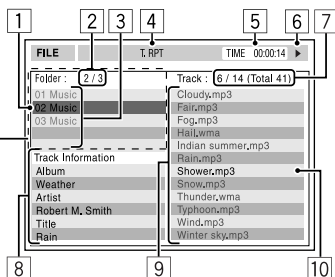

- 1 Dossier actuel (barre de mise en valeur)
- 2 Numéro du dossier actuel/nombre total de dossiers
- 3 Liste des dossiers
 - * Si les données de la balises comprennent aussi "l'image de la pochette" (baseline JPEG), elle est affichée. Si vous appuyez sur OSD, la fenêtre de sélection du mode de lecture apparaît. (43)
- 4 Mode de lecture choisi (43)
- 5 Durée de lecture écoulée de la plage actuelle (n'est pas affichée pendant la lecture JPEG)
- 6 État de fonctionnement
- 7 Numéro de la plage actuelle/nombre total de plages du dossier actuel (nombre total de plage du disque)
- 8 Information sur la plage (uniquement pour les MP3/WMA/WAV/AAC)
- 9 Liste des pages
- 10 Plage actuelle (mis en valeur)

Pour choisir un dossier ou une plage

1 Choisissez la colonne "Folder" (dossier) ou la colonne "Track" (plage) sur l'écran de commande.



2 Choisissez un dossier ou une plage.



- Si nécessaire, appuyez sur ►/|| pour démarrer la lecture.



Ex.: CD Text

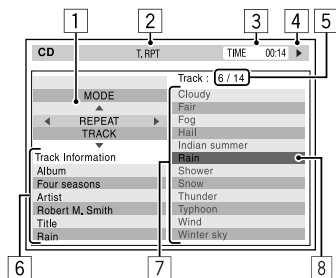

- 1 Fenêtre de sélection du mode de lecture: apparaît quand OSD est pressée (voir ci-à droite).
- 2 Mode de lecture choisi (voir ci-à droite).
- 3 Durée de lecture écoulée de la plage actuelle
- 4 État de fonctionnement
- 5 Numéro de la plage actuelle/nombre total de plages du disque
- 6 Informations sur la plage
- 7 Liste des plages
- 8 Plage actuelle (barre de mise en valeur)

Pour choisir une plage



- Si nécessaire, appuyez sur ►/■ pour démarrer la lecture.

Sélection des modes de lecture

Vous pouvez aussi changer les modes de lecture en utilisant la fenêtre de sélection de mode de lecture.

- Pour JPEG, la lecture aléatoire ne peut pas être choisie.

1

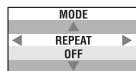

- 2 Sauf pour les JPEG: Choisissez un mode de lecture.



- 3 Choisissez l'option souhaitée.



4



Mode de lecture sélectionnable

- MPEG1/MPEG2/JPEG: (📺 40)
- MP3/WMA/WAV/AAC:
 - T. RPT: Répétition de plage
 - F. RPT: Répétition de dossier
 - A. RND: Lecture aléatoire de dossiers
 - A. RND: Lecture aléatoire de tous les disques
- CD:
 - T. RPT: Répétition de plage
 - A. RND: Lecture aléatoire de tous les disques

■ Opérations en utilisant l'écran de liste

Pour les disques autres que les DVD, VCD et CD
Quand le fonctionnement sur deux zones est en service, ces opérations sont possibles sur le moniteur extérieur en utilisant la télécommande.

Quand la lecture est arrêtée...

1 Affichez l'écran de liste.

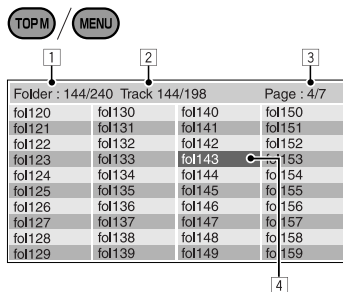

2 Choisissez un dossier sur la liste.

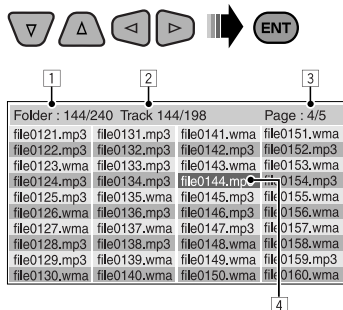

3 Choisissez une plage sur la liste.



- Pour retourner à la liste des dossiers, appuyez sur RETURN.

- 1 Numéro du dossier actuel/nombre total de dossiers
- 2 Numéro de la plage actuelle/nombre total de plages du dossier actuel
- 3 Page actuelle/nombre total de pages composant la liste
- 4 Dossier/plage actuelle (barre de mise en valeur)

■ Utilisation du Double affichage

Pendant que le Double affichage est en service, la source principale (autre que "USB") et "DISC" peut être affichée en même temps.

- Le Double affichage fonctionne lors de la lecture d'une image sur le moniteur extérieur.

Préparation:

Assurez-vous que <On> est choisi pour <Dual Display>. (📺 15)

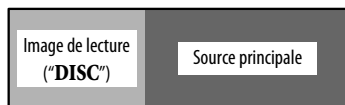

Pour mettre hors service la fonction, choisissez <Off> pour <Dual Display>.

Opérations USB

Vous pouvez connecter un périphérique USB à mémoire de grande capacité tel qu'une mémoire USB, un lecteur audio numérique, un disque dur portable, etc. à cet appareil.

- Vous pouvez aussi connecter le iPod/iPhone à la prise USB de cet appareil. Pour en savoir plus,  49.

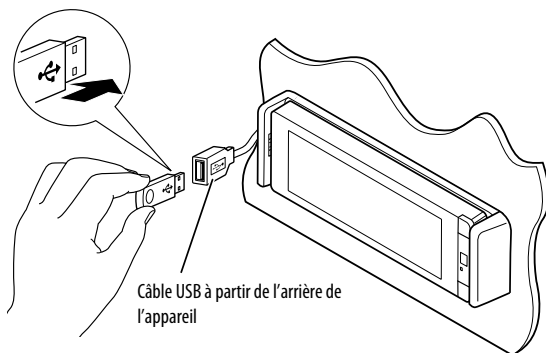

La source change sur "USB" et la lecture démarre.

Cet appareil peut reproduire les fichiers JPEG/MPEG1/MPEG2*1/MP3/WMA/WAV/AAC*2 mémorisés sur un périphérique USB à mémoire de grande capacité.



- Vous pouvez commander le périphérique USB de la même façon que vous le faites avec les fichiers sur les disques. ( 35 – 41)
- Vous ne pouvez pas choisir "USB" quand le fonctionnement sur deux zones est en service.
- Toutes les plages du périphérique USB sont reproduites répétitivement jusqu'à ce que vous changiez la source.

*1 Sauf pour les fichiers MPEG2 enregistrés par le caméscope JVC Everio (code d'extension <mod>).

*2 Cet appareil peut reproduire les fichiers AAC codés en utilisé iTunes. Cet appareil ne peut pas reproduire les fichiers codés FairPlay.

Attention:

- Éviter d'utiliser le périphérique USB s'il peut gêner une conduite en toute sécurité.
- Ne déconnectez puis reconnectez pas le périphérique USB répétitivement pendant que "Now Reading" apparaît sur l'écran.
- Ne démarrez pas le moteur de la voiture si un périphérique USB est connecté.

- Arrêtez la lecture avant de déconnecter un périphérique USB.
- Un choc électrostatique à la connexion d'un périphérique USB peut causer une lecture anormale du périphérique. Dans ce cas, déconnectez le périphérique USB puis réinitialiser cet appareil et le périphérique USB.
- Il se peut que cet appareil ne puisse pas lire des fichiers en fonction du type de périphérique USB.
- Le fonctionnement et l'alimentation peuvent ne pas fonctionner comme prévu pour certains périphériques USB.
- Vous ne pouvez pas connecter un ordinateur à la prise USB ( de l'appareil).
- Assurez-vous que toutes les données importantes ont été sauvegardées pour éviter toute perte de données.
- Ne laissez pas un périphérique USB dans la voiture, exposé aux rayons directs du soleil ou aux hautes températures pour éviter toute déformation ou tout dommage du périphérique.
- Certains périphériques USB peuvent ne pas fonctionner immédiatement après la mise sous tension de l'appareil.
- Pour en savoir plus sur les opérations USB,  60.

Utilisation d'appareil Bluetooth®



Bluetooth est une technologie de communication radio à courte distance pour les appareils portables tels que les téléphones portables, les ordinateurs portables, etc. Les appareils Bluetooth peuvent être connectés sans câble et communiquer les uns avec les autres.

- Référez-vous à la liste (comprise dans la boîte) pour voir les pays où vous pouvez utiliser la fonction Bluetooth®.

Profile Bluetooth

Cet appareil prend en charge les profils Bluetooth suivants;

- HFP (Hands-Free Profile—Profile mains libres) 1.5
- OPP (Object Push Profile—Profile de poussée d'objet) 1.1
- A2DP (Advanced Audio Distribution Profile—Profile de distribution audio avancé) 1.2
- AVRCP (Audio/Video Remote Control Profile—Profile de télécommande audio/vidéo) 1.3

FRANÇAIS

Connexion d'un nouvel appareil Bluetooth

Connexion d'un périphérique Bluetooth pour la première fois

Quand vous connecter un périphérique Bluetooth à l'appareil pour la première fois, faites les paireage entre l'appareil et le périphérique. Le paireage permet aux périphériques Bluetooth de communiquer entre eux.

Pour réaliser le paireage, vous pouvez avoir besoin d'entrer le code PIN (numéro d'identification personnel) du périphérique Bluetooth que vous souhaitez connecter.

- Une fois que la connexion est établie, le périphérique reste enregistré dans cet appareil même si vous réinitialisez l'appareil. Un maximum de 5 appareils peuvent être enregistrés en tout.
- Un seul appareil pour Téléphone Bluetooth et un appareil pour Audio Bluetooth peuvent être connectés en même temps.
- Pour utiliser la fonction fonction Bluetooth, vous devez mettre en service la fonction Bluetooth du périphérique.

Utilisez <New Pairing> dans le menu <Bluetooth> pour enregistrer et établir la connexion avec un nouveau périphérique. (🔗 30)

Pour connecter/déconnecter/supprimer un périphérique, (🔗 30).

Informations sur le système Bluetooth:

Si vous souhaitez recevoir plus d'informations sur le système Bluetooth, consultez le site web de JVC suivant:
<<http://www.jvc.co.jp/english/car/>> (Page web en anglais uniquement)

Utilisation d'un téléphone portable Bluetooth

Pour faire un appel, utilisez <Dial Menu>.



Quand un appel arrive...

La source change automatiquement sur "Bluetooth".

Receiving Call

Jack
12312341234

Nom et numéro de téléphone
(s'ils sont obtenus)

Quand <Auto Answer> est en service...

L'appareil répond automatiquement à l'appel entrant.



Quand <Auto Answer> est hors service...

Pour répondre à un appel entrant

Touchez le message affiché sur le panneau tactile.

Pour terminer un appel

Touchez le de façon continue le message affiché sur le panneau tactile.

- Vous pouvez ajuster le volume du microphone,



Pour répondre à un appel en attente

Si votre téléphone portable est muni d'une fonction de mise en attente des appels, vous pouvez mettre l'appel actuel en garde et répondre à l'appel en attente.

Touchez n'importe quel bouton sur le panneau tactile (sauf les touches de volume +/–).

- Pour rétablir l'appel en garde, touchez de nouveau n'importe quel bouton sur le panneau tactile (sauf les touches de volume +/–).
- Quand vous terminez un appel, vous pouvez prendre l'autre.

Commutation du support de conversation (l'appareil/téléphone portable)

Pendant une conversation téléphonique...

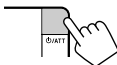

Chaque fois que vous appuyez sur la touche, le support de

Talking. . .

Jack
12312341234



conversation alterne entre l'appareil (☎) et le téléphone portable (📱).

Puis, continuez votre conversation en utilisant le support choisi.

Quand un message textuel arrive...

Si le téléphone cellulaire est compatible avec les messages de texte, l'appareil vous avertis qu'un message a été reçu. (☎) 31

Receiving Message

Pour lire un message reçu, utilisez le téléphone portable après avoir garé la voiture dans un endroit sûr.

- Vous ne pouvez pas lire, modifier ou envoyer un message via cet appareil.

■ Préréglage de numéros de téléphone

Vous pouvez prérégler un maximum de 6 numéros de téléphone.

- 1 Affichez <Redial>, <Received Calls>, <Phonebook> ou <Phone Number>.  29

- 2 Choisissez un numéro de téléphone à mémoriser.

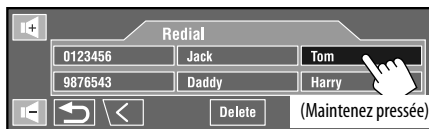

- 3 Choisissez un numéro de préréglage.

Maintenant "Tom" est mémorisé sur le numéro de préréglage 1.

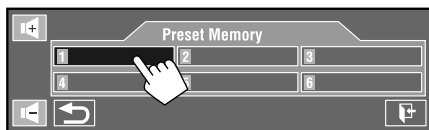

Pour appeler un numéro préréglé,  29.

Utilisation d'un lecteur audio Bluetooth



- 1 Touchez [SRC], puis choisissez "Bluetooth".
- 2 Touchez [▶/||] pour démarrer la lecture.

[▶/||]: Démarre la lecture.

[▲/▼]: Permet de choisir un groupe/dossier.



[◀/▶/||]: • Saut vers l'arrière/saut vers l'avant
• Recherche vers l'arrière/vers l'avant (Maintenez pressée)

[■]: Pause.

- A Mode sonore
- B Indication du type d'appareil connecté
- C État de l'appareil: Rappel de force du signal/Batterie (uniquement quand l'information est envoyée par le périphérique)
- D Numéro de plage/Durée de lecture (uniquement pour les périphériques prenant en charge la fonction)
- E Données de balise* (page actuelle/nom de l'artiste/titre de l'album) si elles sont enregistrées (uniquement pour les périphériques qui prennent en charge cette fonction)

* "No Name" apparaît quand aucune donnée de balise n'est enregistrée ou quand le périphérique ne prend pas en charge cette fonction.

- Certains appareils Bluetooth ne peuvent pas être commandés par les touches.

- Pour connecter un nouveau périphérique,  30.
- Pour choisir le mode de lecture,  26.

Écoute des périphériques iPod/iPhone

Vous pouvez connecter le iPod/iPhone en utilisant le câble ou l'adaptateur suivant:

Pour	Câble/adaptateur	Pour réaliser l'opération
Écouter la musique	Câble USB 2.0 (accessoire du iPod/iPhone) au câble USB provenant de l'arrière de l'appareil.	Référez-vous à "Lors de la connexion avec le câble USB" ci-dessous.
	Adaptateur d'interface pour iPod, KS-PD100 (non fourni) à la prise du changeur de CD à l'arrière de l'appareil.	Référez-vous à "Lors de la connexion avec l'adaptateur d'interface" (📖 50).
Regarder une séquence vidéo	Câble USB Audio et Vidéo pour iPod/iPhone, KS-U30 (non fourni) au câble USB provenant de l'arrière de l'appareil.*1	Référez-vous à "Lors de la connexion avec le câble USB" ci-dessous.

Lors de la connexion avec le câble USB

Les opérations expliquées ci-dessous sont en mode "HEAD MODE".

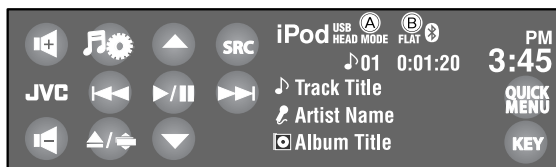

• L'illustration du morceau apparaît si le morceau possède des données d'illustration. (📖 16)

1 Touchez [SRC], puis choisissez "iPod".

La lecture démarre automatiquement.

- Quand vous connectez le iPod/iPhone à la prise USB, "iPod USB" est choisi comme source et la lecture démarre automatiquement.
- Pour changer l'appareil de commande, touchez [QUICK MENU] puis .

– **HEAD MODE:** Commande à travers cet appareil.

– **iPod MODE*1:** Commande à travers le iPod/iPhone connecté.

2 Touchez [◀] ou [▶] pour choisir une plage/séquence vidéo.

- Vous ne pouvez pas reprendre la lecture pour les sources vidéo.

[▶/||]: Lance la lecture/pause.

[▲/▼]:

- Va à l'article précédent/suivant d'une catégorie.*2
- Affiche le menu <Search Mode>. (Maintenez pressée) (📖 28)

[|◀◀/▶▶|]:

- Saut vers l'arrière/saut vers l'avant*3
- Recherche vers l'arrière/vers l'avant (Maintenez pressée)

Ⓐ L'appareil de commande pour la lecture (📖 16)

Ⓑ Mode sonore

*1 Assurez-vous que <iPod (Off)> est choisi pour <AV Input> lors de l'utilisation du KS-U30 pour la connexion. (📖 19, 61)

*2 [▲/▼] peut ne pas fonctionner en fonction de la façon dont la plage/séquence vidéo actuelle a été choisie.

*3 Sinon [|◀◀/▶▶|] fonctionne sous "iPod MODE".

- Pour choisir une plage/séquence vidéo à partir de <Search Mode>, (📖 28).
- Pour choisir le mode de lecture, (📖 26).
- Pour changer la vitesse de lecture des livres audio, (📖 26).
- Vous pouvez aussi changer l'appareil de commande dans <iPod Control>. (📖 16)

Lors de la connexion avec l'adaptateur d'interface

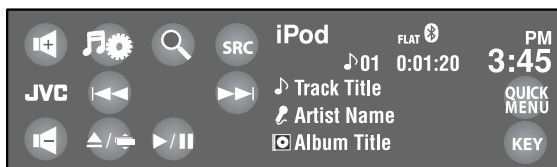

Préparation:

Assurez-vous que <iPod> est choisi pour <External Input>. (🔍 19)

- 1 Touchez [SRC], puis choisissez "iPod".
La lecture démarre automatiquement.
- 2 Touchez [◀] ou [▶] pour choisir une plage.

-
- [🔍]: Affiche le menu du lecteur.
- [▶/⏸]: Lance la lecture/pause.
- [◀/▶]: • Saut vers l'arrière/saut vers l'avant
• Recherche vers l'arrière/vers l'avant
(Maintenez pressée)
-

■ Sélection d'une plage à partir du menu du lecteur

1 Touchez [🔍] pour afficher le menu du lecteur.

L'indicateur SEARCH s'allume.

- Ce mode est annulé si aucune opération n'est réalisée pendant environ 5 secondes.

2 Touchez [◀] ou [▶] pour choisir l'article souhaité.

- Sautez dix éléments en même temps si leur nombre dépasse 10. (Maintenez pressée)

Playlists ↔ Artists ↔ Albums ↔
Songs ↔ Genres ↔ Composers ↔
(retour au début)

3 Touchez [▶/⏸] pour valider le choix.

4 Répétez les étapes 2 à 3 pour choisir une plage.

- Quand une plage est finalement sélectionnée, la lecture démarre.
- Pour revenir au menu précédent, touchez [🔍].

Pour choisir le mode de lecture, 📺 26.

Écoute du changeur de CD

Il est recommandé d'utiliser un changeur de CD JVC compatible MP3-avec votre autoradio.

- Vous pouvez uniquement reproduire des CD (CD-DA) et des disques MP3.

Préparation:

Assurez-vous que **<Changer>** est choisi pour **<External Input>**. (📺 19)

Ex.: Lors de la lecture d'un disque MP3



- 1 Touchez [SRC], puis choisissez "CD-CH".
- 2 Touchez [🎵].
- 3 Touchez [List].
- 4 Choisissez le disque à reproduire.

- A No. de disque
- B Mode sonore
- C No. de dossier/No. de plage/Durée de lecture
- D Nom du dossier actuel/nom du fichier actuel ou données de la balise (titre de la place actuelle/nom de l'artiste/titre de l'album) si elles sont enregistrées

[◀◀ / ▶▶]: • Saut vers l'arrière/saut vers l'avant
• Recherche vers l'arrière/vers l'avant
(Maintenez pressée)

(MP3 uniquement)

[▲ / ▼]: • Choisit un dossier.
• Affiche la liste des disques.
(Maintenez pressée)

- Pour choisir le mode de lecture, 📺 26.
- Pour choisir une plage MP3 à partir de la liste des dossiers/plages, 📺 28.

Écoute de la radio satellite

Avant de commencer, connectez un des appareils suivants (non fournis) à la prise du changeur de CD à l'arrière de l'appareil.

- **Système de radio satellite JVC SIRIUS**, SC-C1 et KS-SRA100, PnP, SC-VDOC1 et KS-SRA100, pour l'écoute de la radio satellite SIRIUS.
- **Système radio satellite XM**, Adaptateur numérique intelligent JVC-XMDJVC100, CNP2000UC et CNPJVC1 pour écouter la radio satellite XM.

Mise à jour des informations GCI (Informations de commande globale)

- Si les canaux ont été mis à jour après la souscription, la mise à jour démarre automatiquement et aucun son n'est entendu:
 - Pour la radio satellite SIRIUS: "Channel is updating XX% completed" apparaît.
 - Pour la radio satellite XM: "UPDATING" apparaît.
- La mise à jour dure plusieurs minutes.
- N'appuyez sur aucune touche ni ne réalisez aucune opération avant que la mise à jour soit terminée.

Pour la radio SIRIUS

Activez votre souscription après la connexion:

1 Mettez l'appareil hors tension.

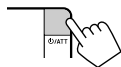

2 Touchez [SRC], puis choisissez "SAT".

La radio satellite SIRIUS commence à mettre à jour tous les canaux SIRIUS. (📺 "Mise à jour des informations GCI" ci-dessus.)

- Une fois terminé, la radio satellite SIRIUS accorde le canal préréglé CH184.

3 Vérifiez votre numéro d'identification SIRIUS (SIRIUS ID). (📺 18)

- #### 4 Contactez SIRIUS sur Internet à <<http://activate.siriusradio.com/>> pour activer votre souscription ou appelez le numéro vert SIRIUS au 1-888-539-SIRIUS (7474). "Subscription updated Press any key to continue" (Inscription mise à jour. Appuyez sur n'importe quelle touche pour continuer) apparaît une fois que l'inscription est terminée.

Pour la radio XM

Activez votre souscription après la connexion:

- Seuls les canaux 0, 1 et 247 sont disponibles avant l'activation.

1 Mettez l'appareil hors tension.

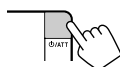

2 Touchez [SRC], puis choisissez "SAT".

Le tuner XM* commence à mettre à jour les canaux XM. "Channel 1" est accordé automatiquement. (📺 "Mise à jour des informations GCI" ci-dessus.)

3 Vérifiez le numéro d'identification de votre radio satellite XM sur le boîtier du tuner XM ou accordez le "Channel 0". (📺 53)

- #### 4 Contactez la radio satellite XM sur Internet à l'adresse <<http://xmradio.com/activation/>> pour activer votre souscription ou appelez le 1-800-XM-RADIO (1-800-967-2346).

Une fois cette procédure terminée, l'appareil accorde un des canaux disponibles (Canal 4 ou supérieur).

* Tuner XM: XMDirect™ Tuner Box ou XMDirect2 Tuner System

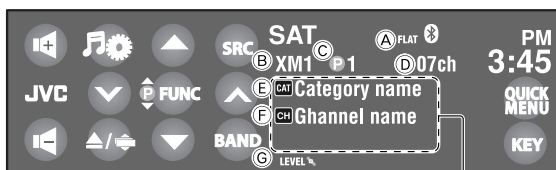

Touchez pour afficher l'information du programme—nom de la chanson/nom de l'artiste (/nom du compositeur: uniquement pour SIRIUS).

- [FUNC]: Change les éléments à choisir avec [▲ / ▼].
- [CAT]: Catégories
 - [P]: Canaux préréglés (📁 27)

- A Mode sonore
- B Bande
- C Numéro de préréglage
- D Nombre de canaux
- E Nom de la catégorie
- F Nom du canal
- G Indicateur de réception de signal

■ Pour la radio SIRIUS

- 1 Touchez [SRC], puis choisissez "SAT".
- 2 Touchez [BAND]. → SR1 → SR2 → SR3
- 3 Touchez [FUNC] pour choisir [CAT], puis touchez [▲] ou [▼] pour choisir une catégorie.
 - Pour choisir un canal parmi toutes les catégories, choisissez <All>.
- 4 Touchez [▼] ou [▲] pour choisir un canal à écouter.
 - Maintenir pressée [▼] ou [▲] change les canaux rapidement.
 - Pendant la recherche, les canaux invalides et ceux auxquels vous n'avez pas souscrits sont sautés.

Vous pouvez afficher la liste des catégories en maintenant pressée [▲ / ▼].

- Vous pouvez aussi afficher les informations du programme en appuyant sur la touche DISP sur la télécommande.
- Pour mémoriser des canaux, 📁 27.
- Pour choisir du canal préréglé sur la liste, 📁 27.

■ Pour la radio XM

- 1 Touchez [SRC], puis choisissez "SAT".
- 2 Touchez [BAND]. → XM1 → XM2 → XM3
- 3 Touchez [FUNC] pour choisir [CAT], puis touchez [▲] ou [▼] pour choisir une catégorie.
 - Pour choisir un canal parmi toutes les catégories (y compris les canaux non catégorisés):
 - Sautez cette étape.
 - Touchez [FUNC] pour choisir <P>.
- 4 Touchez [▼] ou [▲] pour choisir un canal à écouter.
 - Maintenir pressée [▼] ou [▲] change les canaux rapidement.
 - Pendant la recherche, les canaux invalides et ceux auxquels vous n'avez pas souscrits sont sautés.

Vérification du numéro d'identification de la radio satellite XM

Choisissez le canal "0".

Le numéro d'identification à 8 chiffres (alphanumérique) ID est affiché sur l'écran.

Pour annuler l'affichage du numéro d'identification, choisissez un autre canal que le canal "0".

Écoute d'une émission HD Radio™

Avant de commencer, connectez le tuner HD Radio, KT-HD300 (vendu séparément) à la prise du changeur de CD à l'arrière de l'appareil.

Qu'est-ce que la technologie HD Radio?

La technologie HD Radio permet de diffuser un son numérique de grande qualité—la bande AM numérique a une qualité équivalente à la bande FM (en stéréo) et la bande FM numérique a une qualité équivalente aux CD—sans bruits statiques et avec une réception claire. De plus, les stations peuvent offrir des textes et des données, tels que les noms des artistes et les titres des chansons.

- Quand le tuner HD Radio est connecté, il peut aussi recevoir les émissions analogiques conventionnelles.
- Beaucoup de stations HD Radio offrent aussi plus d'un canal de programmes. Ce service est appelé multiplex.
- Pour en savoir plus sur les stations HD Radio dans votre région, consultez le site www.hdradio.com <<http://www.hdradio.com/>>.

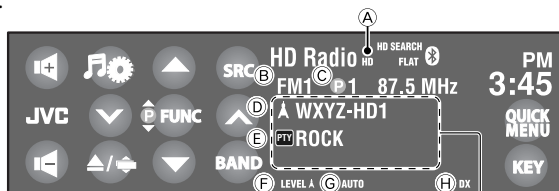

Touchez pour afficher l'information du programme—nom de la chanson/nom de l'artiste/titre de l'album.

- A Clignote d'abord puis reste allumé quand une émission audio numérique est accordée.
- B Bande
- C Numéro de préréglage
- D Signal d'appel de la station et numéro de canal
- E Type de programme
- F Indicateur de réception de signal
- G Mode de réception HD Radio
- H Indicateur DX/Local

- [FUNC]: Change les éléments à choisir avec [▲/▼].
- [CH]: Canaux
 - [P]: Stations préréglées (27)

Référez-vous à la page 33 pour les opérations de base de la radio.

Lors de la réception de canaux multiplex HD Radio...

- 1 Appuyez sur [▲] ou [▼] pour choisir le canal souhaité.

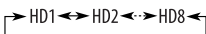

"LINKING" apparaît pendant la liaison à un canal multiplex.

Recherche de station HD Radio uniquement

- 1 Touchez [QUICK MENU], puis [HD].

L'indicateur HD SEARCH apparaît.

- 2 Touchez [▼] ou [▲] pour rechercher une station—Recherche automatique.

- Vous pouvez aussi afficher les informations du programme en appuyant sur la touche DISP sur la télécommande.
- Pour changer le mode de réception HD Radio, voir <Blend Hold>. (25)
- Pour accorder uniquement les stations FM avec un signal suffisamment fort, voir <DX/Local>. (25)

Utilisation d'autres appareils extérieurs

AV-INPUT

Vous pouvez connecter un appareil extérieur aux fiches LINE IN/VIDEO IN.

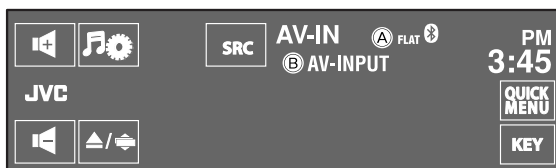

- 1 Touchez [SRC], puis choisissez "AV-IN".
- 2 Mettez l'appareil connecté sous tension et démarrez la lecture de la source.

- (A) Mode sonore
(B) Titre affecté (🔍 26)

Pendant l'affichage d'une image de lecture:

Si aucune opération n'est effectuée pendant environ 10 secondes, les touches de commande disparaissent.

(🔍 20)

Écran de navigation

Vous pouvez aussi connecter un système de navigation à la fiche VIDEO IN de façon à pouvoir voir l'écran de navigation.

Toujours affiché quelle que soit la source choisie.

Préparation:

Assurez-vous que <Navigation> est choisi pour <AV Input>. (🔍 19)

- Le format d'image de l'écran de navigation est fixé sur <16:9 Full> quel que soit le réglage <Aspect>. (🔍 15)

Pour afficher un autre écran

En utilisant le Double affichage, l'écran de navigation et l'image de lecture peuvent être affichés en même temps.

Choisissez <On> pour <Dual Display> (🔍 15), puis reproduisez un disque. (🔍 41)

Quand <Navigation> est choisi pour <AV Input> (🔍 19)

- Vous pouvez utiliser la source "AV-IN" pour écouter une source audio connectée aux fiches LINE IN.

EXT-INPUT

Vous pouvez connecter un appareil extérieur aux prises du changeur de CD à l'arrière de l'appareil en utilisant l'adaptateur d'entrée de ligne—KS-U57 (non fourni) ou l'adaptateur d'entrée auxiliaire—KS-U58 (non fourni).



- Ⓐ Mode sonore
- Ⓑ Titre affecté (🎧 26)

Préparation:

Assurez-vous que <External> est choisi pour <External Input>. (🎧 19)

- 1 Touchez [SRC], puis choisissez "EXT-IN".
- 2 Mettez l'appareil connecté sous tension et démarrez la lecture de la source.

■ Précaution sur le nettoyage de l'appareil

N'utilisez aucun solvant (par exemple, un diluant, de la benzène, etc.), aucun détergent ou insecticide. Cela

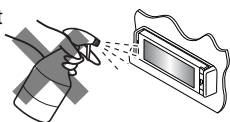

pourrait endommager le moniteur ou l'appareil.

Méthode de nettoyage recommandée:

Essayez doucement le panneau avec un chiffon doux et sec.

■ Comment nettoyer les connecteurs

Un détachement fréquent détériorera les connecteurs. Pour minimiser ce problème, frottez périodiquement les connecteurs avec un coton tige ou un chiffon imprégné d'alcool, en faisant attention de ne pas endommager les connecteurs.

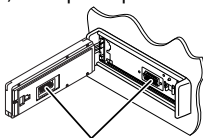

Connecteurs

■ Condensation d'humidité

De la condensation peut se produire sur la lentille à l'intérieur de l'appareil dans les cas suivants:

- Après le démarrage du chauffage dans la voiture.
 - Si l'intérieur de la voiture devient très humide.
- Si cela se produit, l'appareil risque de ne pas fonctionner correctement. Dans ce cas, éjectez le disque et laissez l'autoradio sous tension pendant quelques heures jusqu'à ce que l'humidité s'évapore.

■ Comment manipuler les disques

Pour retirer un disque de sa boîte, faites pression vers le centre du boîtier et soulevez légèrement le disque en el tenant par ses bords.

- Tenez toujours le disque par ses bords. Ne touchez pas la surface enregistrée.



Pour remettre un disque dans sa boîte, insérez-le délicatement sur le support central (avec la surface imprimée dirigée vers le haut).

- Conservez les disques dans leur boîte quand vous ne les utilisez pas.

■ Pour garder les disques propres

Si le disque est sale, sa lecture risque d'être déformée.

Si un disque est sale, essayez-le avec un chiffon doux, en ligne droite du centre vers les bords.



- N'utilisez pas de solvant (par exemple, un nettoyant conventionnel pour disque vinyle, un vaporisateur, un diluant, du benzène, etc.) pour nettoyer les disques.

■ Pour reproduire un disque neuf

Les disques neufs ont parfois des ebarbures sur le bord intérieur et extérieur. Si un tel disque est utilisé, cet autoradio risque de le rejeter.



Pour retirer ces ebarbures, frotter les bords avec un crayon, un stylo, etc.

N'utilisez pas les disques suivants:

CD Single—disque de 8 cm
(3-3/16 pouces)



Disque gondelé



Autocollant et restes
d'autocollant



Étiquette autocollante



Forme inhabituelle



Disque transparent (disque
semi-transparent)



Pièces transparentes ou
semi-transparentes sur sa
zone d'enregistrement.



Pour en savoir plus à propos de cet autoradio

Tuner (FM uniquement)

Mémorisation des stations

- Quand la recherche SSM est terminée, les stations reçues sont préréglées sur les No 1 (fréquence la plus basse) à No 6 (fréquence la plus haute).

Disque

Généralités

- Dans ce manuel, les mots "plage" et "fichier" sont utilisés de façon interchangeable.
- Cet appareil peut uniquement reproduire les fichiers CD audio (CD-DA) si différents types de fichier (MP3/WMA/WAV/AAC) sont enregistrés sur le même disque.
- Cet autoradio peut afficher uniquement les caractères d'un octet. Les autres caractères ne peuvent pas être affichés correctement.

Insertion d'un disque

- Si un disque est inséré à l'envers ou ne contient aucun fichier compatible, "Cannot play this disc Check the disc" (Impossible de reproduire ce disque Vérifiez le disque) apparaît sur l'écran. Éjection d'un disque.

Éjection d'un disque

- Si "No Disc" apparaît après qu'un disque a été retiré, insérez un disque ou choisissez une autre source de lecture.
- Si le disque éjecté n'est pas retiré avant 15 secondes, il est réinséré automatiquement dans la fente d'insertion pour le protéger de la poussière.

Lecture de disques enregistrables/ réinscriptibles

- Cet appareil peut reconnaître un maximum de 5 000 fichiers, 250 dossiers (un maximum de 999 fichiers par dossier).
- Utilisez uniquement des disques "finalisés".
- Cet autoradio peut reproduire les disques multi-session; mais les sessions non fermées sont sautées lors de la lecture.
- Cet appareil peut reconnaître un total de 25 caractères pour les noms de fichier/dossier.
- Certains disques ou fichiers ne peuvent pas être reproduits à cause de leurs caractéristiques ou des conditions d'enregistrement.

Lecture de DVD-VR

- Lors de la sélection d'un élément de la liste de lecture, l'élément est reproduit automatiquement répétitivement. Pour choisir un autre élément, choisissez-le sur la liste de lecture.
- Pour les détails sur le format DVD-VR et la liste de lecture, référez-vous aux instructions fournies avec l'appareil d'enregistrement.

Numéro de programme original/écran de liste de lecture

• Programme original

ORIGINAL PROGRAM				
No	Date	Ch	Time	Title
1	12/25/08	4ch	7:00pm	JVC DVD World 2008
2	01/17/09	8ch	10:30am	
3	01/22/09	8ch	5:00pm	Music Festival
4	01/26/09	L-1	1:00pm	children 001
5	02/20/09	4ch	10:00pm	
6	02/25/09	L-1	8:30am	children 002

1 2 3 4 5 6

• Playlist

PLAY LIST				
No	Date	Chap	Length	Title
1	01/25/09	1	1:03:16	My JVC World
2	02/17/09	5	1:35:25	
3	02/20/09	3	0:10:23	Favorite music
4	02/25/09	1	0:07:19	children001-002

1 7 8 9 5 6

- 1 Numéro de programme original/liste de lecture
- 2 Date d'enregistrement
- 3 Source d'enregistrement (chaîne de télévision, prise d'entrée de l'appareil d'enregistrement, etc.)
- 4 Heure de début de l'enregistrement
- 5 Titre du programme/liste de lecture*
- 6 Barre de mise en valeur (choix actuel)
- 7 Date de création de la liste de lecture
- 8 Nombre total de chapitres compris dans la liste de lecture
- 9 Durée de lecture

* Le titre du programme original ou de la liste de lecture peut ne pas être affiché en fonction de l'appareil d'enregistrement.

Lecture de fichier

Lecture de fichiers MPEG1/MPEG2

- Cet appareil peut reproduire les fichiers MPEG1/ MPEG2 portant l'extension <.mpg>, <.mpeg> ou <.mod>*.
- * <.mod> est le code d'extension pour les fichiers MPEG2 enregistrés par les caméscopes JVC Everio. Les fichiers MPEG2 avec le code d'extension <.mod> ne peuvent pas être reproduits quand ils sont mémorisés sur un périphérique USB à mémoire de grande capacité.
- Le format de transmission en continu doit être conforme au programme/système MPEG. Le format de fichier doit être MP@ML (profil principal au niveau principal)/SP@ML (profil simple au niveau principal)/MP@LL (profil principal au niveau inférieur).
- Les flux audio doivent être conformes au format MPEG1 Audio Layer-2 ou Dolby Digital.
- Le débit binaire maximum (moyen) pour les signaux vidéo est de 4 Mbps.

Lecture de fichiers JPEG

- Cet appareil peut reproduire le fichier JPEG portant l'extension <.jpg> ou <.jpeg>.
- Cet appareil peut reproduire des fichiers JPEG qui sont à la résolution de 32 x 32 à 8 192 x 7 680. Il peut prendre un certain temps pour afficher un fichier en fonction de sa résolution.
- Cet appareil peut reproduire les fichiers JPEG au format de base (baseline). Les fichiers JPEG progressifs ou sans perte (lossless) ne peuvent pas être reproduits.

Lecture de fichiers MP3/WMA/WAV/AAC

- Cet appareil peut reproduire les fichiers portant le code d'extension <.mp3>, <.wma>, <.wav> ou <.m4a> (quel que soit la casse des lettres).
- Cet autoradio peut reproduire les fichiers respectant les conditions suivantes:
 - Débit binaire:
 - MP3/WMA: 32 kbps — 320 kbps
 - AAC: 16 kbps — 320 kbps
 - Fréquence d'échantillonnage:
 - 48 kHz, 44,1 kHz, 32 kHz (pour MPEG1)
 - 24 kHz, 22,05 kHz, 16 kHz (pour MPEG2)
 - 48 kHz, 44,1 kHz, 32 kHz, 22,05 kHz (pour WMA)
 - 44,1 kHz (pour WAV)
 - 48 kHz, 44,1 kHz (pour AAC)

- Cet appareil peut afficher les balises ID3, version 1.0/1.1/2.2/3/2.4 (pour MP3).
- Cet appareil peut aussi afficher les balises WAV/WMA.
- Cet autoradio peut reproduire les fichiers enregistrés au mode VBR (débit binaire variable).
- Les fichiers enregistrés en VBR affichent une durée écoulée différente.
- Cet autoradio ne peut pas reproduire les fichiers suivants:
 - Fichiers MP3 codés au format MP3i et MP3 PRO.
 - Fichiers MP3 codés avec Layer 1/2.
 - Fichiers WMA codés sans perte, professionnels et formats vocaux.
 - Fichiers WMA qui ne sont pas basés sur Windows Media® Audio.
 - Fichiers au format WMA protégés contre la copie avec DRM.
 - Les fichiers AAC codées en utilisant un autre logiciel que iTunes.
 - Fichiers AAC protégés contre la copie avec FairPlay (sauf ceux qui se trouvent sur un iPod/iPhone).
 - Fichiers qui contiennent des données telles que AIFF, ATRAC3, etc.

Pour profiter des sons Surround

- Si <Surround> est réglé sur <On>, la lecture Surround "MULTI" démarre automatiquement pour les disques codés multicanaux quel que soit le réglage <Surround Mode>.
- Vous ne pouvez pas mettre en service le Surround pour les DVD Vidéo MPEG multicanaux et les sources MPEG 2 canaux. Quand <Surround> est réglé sur <On>, les sons stéréo sont émis uniquement par les enceintes avant. "FRONT 2ch" apparaît sur l'écran d'information de la source.
- Quand "FIX" apparaît sur l'écran d'information de la source, aucun son ne sort du caisson de grave.
- Quand <Auto> est choisi, un sous-échantillonnage est réalisé pour les DVD Vidéo (LPCM uniquement) et DVD-VR (LPCM uniquement).

USB

- Si “No USB Device” après avoir détaché un périphérique, attachez un autre périphérique ou choisissez une autre source de lecture.
- Si le périphérique USB ne contient aucun fichier compatible ou n’a pas été formaté correctement, “Cannot play this device Check the device” (Impossible de reproduire ce périphérique Vérifiez le périphérique) apparaît sur l’écran.
- Cet appareil ne peut pas reconnaître les périphériques USB dont l’alimentation n’est pas de 5 V et dépasse 500 mA.
- Lors de la lecture à partir d’un périphérique USB, l’ordre de lecture peut différer de celui d’autres lecteurs.
- Cet appareil peut ne pas être capable de reproduire certains périphériques USB ou certains fichiers à cause de leurs caractéristiques ou des conditions d’enregistrement.
- Les périphériques USB munis de fonctions spéciales telles que des fonctions de protection des données ne peuvent pas être utilisés avec cet appareil.
- N’utilisez pas un périphérique USB avec 2 partitions ou plus.
- En fonction de la forme du périphérique USB et du port de connexion, il se peut que certains périphériques USB ne puissent pas être connectés correctement ou que la connexion soit lâche.
- Lors de la connexion d’un périphérique USB, référez-vous aussi à ses instructions.
- Connectez uniquement un périphérique USB à la fois à cet appareil. N’utilisez pas de nœud de raccordement USB.
- Il se peut que cet appareil ne reconnaisse pas la carte mémoire insérée dans un lecteur de carte USB.
- Lors de la connexion avec un câble USB, utilisez un câble USB 2.0.
- Il se peut que cet appareil ne puisse pas reproduire correctement des fichiers d’un périphérique USB quand celui-ci est connecté à l’aide d’un cordon prolongateur.
- Cet appareil ne peut pas assurer toutes les fonctions ou alimenter tous les types de périphériques.
- Cet appareil peut reconnaître un maximum de 5 000 fichiers, 250 dossiers (un maximum de 999 fichiers par dossier).
- Cet appareil peut reconnaître un total de 25 caractères pour les noms de fichier/dossier.
- Pour les fichiers MPEG1/MPEG2: Le débit binaire maximum (moyen) pour les signaux vidéo est de 2 Mbps.

Opérations Bluetooth

Généralités

- Pendant que vous conduisez, ne réalisez pas d’opérations compliquées telles que la composition d’un numéro, l’utilisation du répertoire téléphonique, etc. Pour réaliser ces opérations, arrêtez votre voiture dans un endroit sûr.
- Il se peut que certains périphériques Bluetooth ne puissent pas être connectés à cet appareil en fonction de la version Bluetooth du périphérique.
- Cet appareil peut ne pas fonctionner avec certains périphériques Bluetooth.
- Les conditions de connexion peuvent varier en fonction des circonstances autour de vous.
- Quand cet appareil est mis hors tension, l’appareil extérieur est déconnecté.

Messages d’avertissement pour les opérations Bluetooth

- **Connection Error:**
Le périphérique est enregistré mais la connexion a échoué. Utilisez <Phone Connect> ou <Audio Connect> pour connecter de nouveau le périphérique. (📞 30)
- **Error:**
Essayez de nouveau l’appareil. Si “Error” apparaît de nouveau, vérifiez si l’appareil extérieur prend en charge la fonction que vous avez essayée.
- **Please Wait...:**
L’appareil se prépare pour utiliser la fonction Bluetooth. Si le message ne disparaît pas, mettez l’appareil hors tension puis sous tension, puis connectez de nouveau le périphérique (ou réinitialisez l’appareil).

Icônes pour les types de téléphone

- Ces icônes indiquent le type de téléphone réglé sur l’appareil.



: Téléphone cellulaire



: Téléphone domestique



: Bureau



: Généralités



: Autre que ci-dessus

Opérations du iPod/iPhone

- Vous pouvez commander les types d'iPod/iPhones suivants:

(A) Connecté avec le câble USB:

- iPod avec vidéo (5e génération)*¹, *², *³
- iPod classic*¹, *²
- iPod nano *², *³
- iPod nano (2e génération) *²
- iPod nano (3e génération)*¹, *²
- iPod nano (4e génération)*¹, *²
- iPod touch*¹, *²
- iPod touch (2e génération)*¹, *²
- iPhone/iPhone 3G*¹, *²

(B) Connecté avec l'adaptateur d'interface:

- iPod avec molette cliquable (4e génération)
- iPod mini
- iPod photo
- iPod avec vidéo (5e génération)
- iPod classic
- iPod nano
- iPod nano (2e génération)
- iPod nano (3e génération)
- iPod nano (4e génération)*⁴

*¹ Pour voir une séquence vidéo avec le son, connectez le iPod/iPhone en utilisant un câble USB Audio et Vidéo (KS-U30, non fourni).

*² "iPod MODE" est disponible,  49.

*³ Pour écouter le son de "iPod MODE", connectez le iPod/iPhone en utilisant le câble USB Audio et Vidéo (KS-U30, non fourni).

*⁴ Il n'est pas possible de charger la batterie à travers cet appareil.

- Si la lecture sur iPod/iPhone ne se fait pas correctement, mettez à jour le logiciel de iPod/iPhone à la dernière version. Pour en savoir plus sur la mise à jour de votre iPod/iPhone, consultez le site <<http://www.apple.com>>.
- Quand vous mettez cet appareil sous tension, iPod/iPhone est chargé à travers l'appareil.
- Le texte d'information peut ne pas être affiché correctement.
- Le texte d'information défile sur le moniteur. Cet appareil peut afficher un maximum de 40 caractères lors de l'utilisation de l'adaptateur d'interface et un maximum de 128 caractères lors l'utilisation du câble USB 2.0 ou du câble USB Audio et Vidéo.

Avis:

Lors de l'utilisation de iPod/iPhone, certaines opérations peuvent ne pas être réalisées correctement ou comme prévues. Dans ce cas, consultez le site Web JVC suivant: <<http://www.jvc.co.jp/english/car/>> (Page web en anglais uniquement)

Pour la connexion USB:

Quand <Artwork> est réglé sur <On>:

N'appuyez sur aucune touche pendant les 5 premières secondes ou plus de la lecture d'une plage contenant une illustration*. Il faut 5 secondes ou plus pour afficher l'illustration et aucune opération ne peut être effectuée pendant son chargement.

* L'image affichée sur l'écran du iPod/iPhone pendant la lecture d'une plage

JVC ne peut être tenu responsable pour toute perte de données dans un iPod/iPhone et un périphérique USB à mémoire de grande capacité lors de l'utilisation de cet appareil.

Changeur de CD

- Si vous choisissez un dossier qui ne contient pas de fichiers musicaux sur la liste (, 29), vous entendrez un bip. Choisissez un dossier qui contient des fichiers musicaux.

■ Utilisation de la radio satellite

- Pour en savoir plus sur la radio satellite SIRIUS ou pour faire une suscription, visitez le site web <http://www.sirius.com>.
- Pour consulter la liste des canaux les plus récents et les informations sur les programmes ou pour faire une suscription pour la radio satellite XM, visitez le site web <http://www.xmradio.com>.

■ Réception HD Radio

- Pendant la recherche SSM, toutes les stations y compris les FM/AM conventionnelles sont recherchées et mémorisées pour la bande choisie.

■ Réglages du menu

- Si vous changez le réglage <Amplifier Gain> de <High Power> sur <Low Power> alors que le niveau de volume est réglé au dessus de "30", l'appareil change automatiquement le volume sur "30".
- Après avoir changé un des réglages <Menu Language/Audio Language/Subtitle>, mettez l'appareil hors tension puis de nouveau sous tension, puis réinsérez le disque (ou insérez un autre disque) de façon que le réglage soit effectif.
- Si vous choisissez <16:9> pour une image de format 4:3, l'image change légèrement à cause du processus de conversion de la largeur de l'image.
- Même si <4:3 Pan Scan> est choisi, la taille de l'écran peut devenir <4:3 Letterbox> avec certains disques.

■ Caractères que vous pouvez entrer pour les titres

En plus des alphabets romains (A – Z, a – z), vous pouvez utiliser les caractères suivants. (🔍 26)

- Quand <Русский> est choisi pour <Language>. (🔍 15)

Lettres majuscules et minuscules

A	Б	В	Г	Д	Е	Ж	З	И	Й	К	Л	М	Н
О	П	Р	С	Т	У	Ф	Х	Ц	Ч	Ш	Щ	Ъ	Ы
Ь	Э	Ю	Я	Ё	espace								

a	b	v	г	д	e	ж	з	и	й	к	л	м	н
о	п	р	с	т	у	ф	х	ц	ч	ш	щ	ъ	ы
ь	э	ю	я	ё	espace								

Chiffres et symboles

0	1	2	3	4	5	6	7	8	9	!	"	#	\$
%	&	'	()	*	+	,	-	.	/	:	;	<
=	>	?	@	_	`	~	¡	£	€	α	espace		

- Quand une autre langue que <Русский> est choisi pour <Language>. (🔍 15)

Lettres majuscules et minuscules

Á	À	Â	Ã	Ä	Å	Æ	œ	Č	Ć	Ç	É	È	Ê
É	Ê	Ë	Ě	Ď	Ď	Ď	Ď	Ń	Ń	Ń	Ń	Ń	Ń
Ř	Š	Š	Š	Ú	Ú	Ú	Ú	Ý	Ž	Ž	Ž	Ž	Ž
Đ	Т	т	і	U	ó								

á	â	ã	ä	å	æ	œ	č	ć	ç	é	è	ê	ë
é	ê	ë	ě	ď	ď	ď	ď	ň	ň	ň	ň	ň	ň
ř	š	š	š	ú	ú	ú	ú	ý	ž	ž	ž	ž	ž
ý	ÿ	ž	ž	ÿ	ђ	т	д	і	ї	ї			

Chiffres et symboles

0	1	2	3	4	5	6	7	8	9	!	"	#	\$
%	&	'	()	*	+	,	-	.	/	:	;	<
=	>	?	@	_	`	~	¡	£	€	α	espace		

Codes de langue (pour la sélection de la langue des DVD)

Code	Langue	Code	Langue	Code	Langue	Code	Langue	Code	Langue
AA	Afar	FA	Persan	KK	Kazakh	NO	Norvégien	ST	Sesotho
AB	Abkhazien	FI	Finois	KL	Groenlandais	OC	Langue d'oc	SU	Soudanais
AF	Afrikaans	FJ	Fidji	KM	Cambodgien	OM	(Afan) Oromo	SW	Swahili
AM	Amharique	FO	Faroese	KN	Kannara	OR	Oriya	TA	Tamil
AR	Arabe	FY	Frison	KO	Coréen (KOR)	PA	Panjabi	TE	Télougou
AS	Assamais	GA	Irlandais	KS	Kashmiri	PL	Polonais	TG	Tadjik
AY	Aymara	GD	Gaélique écossais	KU	Kurde	PS	Pashto, Pushto	TH	Thaï
AZ	Azerbaïdjanais	GL	Galicien	KY	Kirghiz	QU	Quechua	TI	Tigrinya
BA	Bashkir	GN	Guarani	LA	Latin	RM	Rhaeto-Romance	TK	Turkmène
BE	Biélorusse	GU	Gujarati	LN	Lingala	RN	Kirundi	TL	Tagalog
BG	Bulgare	HA	Hausa	LO	Laotien	RO	Roumain	TN	Setswana
BH	Bihari	HI	Hindi	LT	Lithuanien	RW	Kinyarwanda	TO	Tongan
BI	Bislama	HR	Croate	LV	Latvian, Letton	SA	Sanskrit	TR	Turc
BN	Bengali, Bangladais	HU	Hongrois	MG	Malagasy	SD	Sindhi	TS	Tsonga
BO	Tibétain	HY	Arménien	MI	Maori	SG	Sango	TT	Tatar
BR	Breton	IA	Interlingua	MK	Macédonien	SH	Serbo-Croate	TW	Twi
CA	Catalan	IE	Interlangue	ML	Malayalam	SI	Cingalais	UK	Ukrainien
CO	Corse	IK	Inupiak	MN	Mongol	SK	Slovaque	UR	Ourdou
CS	Tchèque	IN	Indonésien	MO	Moldavien	SL	Slovène	UZ	Ouzbek
CY	Gallois	IS	Islandais	MR	Marathi	SM	Samoean	VI	Vietnamien
DZ	Bhutani	IW	Hébreu	MS	Malais (MAY)	SN	Shona	VO	Volapük
EL	Grec	JA	Japonais	MT	Maltais	SO	Somalien	WO	Ouolof
EO	Espéranto	JI	Yiddish	MY	Birman	SQ	Albanais	XH	Xhosa
ET	Estonien	JW	Javanais	NA	Nauruan	SR	Serbe	YO	Yoruba
EU	Basque	KA	Géorgien	NE	Népalais	SS	Siswati	ZU	Zoulou

À propos des sons reproduits par les prises arrière

- Sortie des enceintes/sortie discrète analogique—LINE OUT (FRONT/REAR)/CENTER OUT/SUBWOOFER OUT: Les signaux multicanaux sont émis pour un support codé multicanal. (Quand le fonctionnement sur deux zones est en service, le même signal émis par les fiches 2nd AUDIO OUT est émis pour la source principale "DISC".)
- 2nd AUDIO OUT: Les signaux à 2 canaux sont émis quand le fonctionnement sur deux zones est en service. Lors de la lecture d'un disque codé multicanal, les signaux multicanaux sont sous mixés.

- Fabriqué sous licence de Dolby Laboratories. Les termes Dolby et Pro Logic, ainsi que le sigle double D sont des marques commerciales de Dolby Laboratories.
- Le "DVD Logo" est une marque de commerce de DVD Format/Logo Licensing Corporation, enregistrée aux États-Unis, au Japon et dans d'autres pays.
- HD Radio™ et le logo HD Radio Ready sont des marques déposées de iBiquity Digital Corp.
- "SIRIUS" et le logo du chien SIRIUS sont des marques déposées de SIRIUS Satellite Radio Inc.
- XM et ses logos correspondant sont des marques déposées de XM Satellite Radio Inc.
- "SAT Radio", le logo SAT Radio et les marques associées sont des marques de commerce de SIRIUS Satellite Radio Inc. et de XM Satellite Radio, Inc.
- Microsoft et Windows Media est une marque déposée ou une marque de commerce de Microsoft Corporation aux États-Unis et/ou dans les autres pays.
- La marque du mot et les logos Bluetooth sont la propriété de Bluetooth SIG, Inc. et toute utilisation de ces marques par Victor Company of Japan, Limited (JVC) est faite sous licence. Les autres marques et noms de commerce sont la propriété de leur propriétaire respectif.
- "Made for iPod" signifie qu'un accessoire électronique a été conçu pour être connecté spécifiquement à un iPod et qu'il a été certifié par les concepteur de respecter les standards de performance de Apple.
- "Works with iPhone" signifie qu'un accessoire électronique a été conçu pour être connecté spécifiquement à un iPhone et qu'il a été certifié par les concepteur de respecter les standards de performance de Apple.
- Apple ne peut être tenu responsable pour le fonctionnement de cet appareil ou sa compatibilité avec les standards de sécurité et réglementaires.
- iPod et iTunes sont des marques de commerce d'Apple Inc., enregistrée aux États-Unis et dans les autres pays.
- iPhone est une marque de commerce de Apple Inc.
- Ce produit intègre une technologie de protection des droits d'auteur protégée par des brevets américains et d'autres droits sur la propriété intellectuelle. L'utilisation de cette technologie de protection des droits d'auteur est soumise à l'autorisation de Macrovision et est exclusivement destinée à une exploitation à domicile et à d'autres usages limités, sauf autorisation contraire de Macrovision. L'ingénierie inverse et le désassemblage sont interdits.

Dépannage

Ce qui apparaît être un problème n'est pas toujours sérieux. Vérifiez les points suivants avant d'appeler un centre de service.

- Pour les opérations des appareils extérieurs, référez-vous aussi aux modes d'emploi fournis avec les adaptateurs utilisés pour les connexion (de même qu'aux instructions fournies avec les composants extérieurs).
- Les messages (entre guillemets “ ”) dans les tableaux ci-dessous apparaissent dans la langue choisie dans **<Language>**. (📺 15) Les messages décrits ici sont dans la langue de ce manuel.

	Symptôme	Remède/Cause
Généralités	<ul style="list-style-type: none"> • Dans ce cas, aucun son ne sort par les haut-parleurs. 	<ul style="list-style-type: none"> • Ajustez le volume sur le niveau optimum. • Vérifiez les cordons et les connexions. • Le son DTS ne peut être reproduit par aucune prise (Sortie des enceintes/LINE OUT).
	<ul style="list-style-type: none"> • Aucun son ne sort de l'enceinte centrale. 	<ul style="list-style-type: none"> • L'enceinte centrale n'est pas en service. (📺 17) Une fois que vous avez réinitialisé l'appareil assurez-vous de remettre en service l'enceinte. • L'enceinte centrale est utilisée uniquement pour la lecture Surround. Aucun son ne sort pour la lecture stéréo.
	<ul style="list-style-type: none"> • L'écran n'est pas clair et lisible. 	Un ensoleillement direct du pare-brise peut causer ce symptôme. Ajustez <Bright> . (📺 14)
	<ul style="list-style-type: none"> • “Erreur Méca - Réinitial.” apparaît sur l'écran et le panneau ne bouge pas. 	Réinitialisez l'appareil. (📺 3)
	<ul style="list-style-type: none"> • “Aucun Signal” apparaît. 	<ul style="list-style-type: none"> • Changez la source. • Démarrez la lecture sur l'appareil extérieure connecté à la prise VIDEO IN. • Vérifiez les cordons et les connexions. • Les signaux d'entrée sont trop faibles.
	<ul style="list-style-type: none"> • La touche ATT sur le panneau du moniteur ne fonctionnent pas. 	Quand le panneau du moniteur est ouvert, la touche ne fonctionne pas.
	<ul style="list-style-type: none"> • Cet autoradio ne fonctionne pas du tout. 	Réinitialisez l'appareil. (📺 3)
	<ul style="list-style-type: none"> • La télécommande ne fonctionne pas. 	Mettez hors service le fonctionnement sur deux zones. (📺 41) (Quand le fonctionnement sur deux zones est en service, la télécommande fonctionne uniquement pour commander le lecteur de DVD/CD.)
	<ul style="list-style-type: none"> • Le panneau tactile ne répond pas correctement. • Le <Monitor/Sensor> ne fonctionne pas correctement. 	<ul style="list-style-type: none"> • Gardez vos mains et le panneau tactile propres et secs. • Éliminez l'électricité statique et ne placez pas des conducteurs ou un matériels générant de l'électricité statique près de l'appareil. • Laissez l'appareil jusqu'à ce que la température dans la voiture devienne stable. • Un matelas en caoutchouc sur le sol peut causer ce symptôme. Dans ce cas, n'utilisez pas le matelas en caoutchouc.

	Symptôme	Remède/Cause
Synthoniseur	• Le pré-réglage automatique SSM ne fonctionne pas.	Mémorises les stations manuellement. (🔍 27)
	• Bruit statique pendant l'écoute de la radio.	Connectez l'antenne solidement.
Disques en général	• Le disque ne peut pas être reconnu ni reproduit.	Éjecter le disque de force. (🔍 34)
	• Le disque ne peut pas être éjecté.	Déverrouillez le disque. (🔍 34)
	• Les disques enregistrables/réinscriptibles ne peuvent pas être reproduits. • Les plages sur les disques enregistrables/réinscriptibles ne peuvent pas être sautées.	<ul style="list-style-type: none"> • Insérez un disque finalisé. • Finalisez les disques avec l'appareil qui a été utilisé pour l'enregistrement.
	• La lecture ne démarre pas.	<ul style="list-style-type: none"> • Insérez de nouveau le disque correctement. • Le format des fichiers n'est pas pris en charge par l'appareil.
	• L'image de lecture n'est pas claire et lisible.	Ajustez les réglages dans le menu <Picture Adjust>. (🔍 14)
	• Le son et les images sont quelque fois interrompus ou déformés.	<ul style="list-style-type: none"> • Arrêtez la lecture lorsque vous conduisez sur une route accidentée. • Changez le disque.
	• Aucune image de lecture n'apparaît et "Frein à Main" est affiché sur l'écran, même quand le frein de stationnement est en place.	Le fil de frein de stationnement n'est pas connecté correctement. Référez-vous au Manuel d'installation/raccordement.
	• Aucune image n'apparaît sur le moniteur extérieur.	<ul style="list-style-type: none"> • Connectez le cordon vidéo correctement. • Choisissez l'entrée correcte sur le moniteur extérieur.
	• "Problème d'Éjection" ou "Problème de Chargement" apparaît sur l'écran.	<ul style="list-style-type: none"> • Changez la source. • Changez le disque.
	• "Erreur de code régional" apparaît sur l'écran quand vous insérez un DVD Vidéo.	Le code de région n'est pas correct. (🔍 4)

	Symptôme	Remède/Cause
AAC/WAV/WMA/MP3/MP2/MP1	• Le disque ne peut pas être reproduit.	<ul style="list-style-type: none"> • Changez le disque. • Enregistrez les plages en utilisant une application compatible sur les disques appropriés. (📁 4) • Ajoutez le code d'extension approprié pour les noms des fichiers.
	• Du bruit est produit.	La plage reproduite n'est pas dans un format de fichier reproductible. Passez à un autre fichier.
	• Les plages ne sont pas reproduites comme vous le souhaitez.	L'ordre de lecture peut différer de celui utilisé par d'autres lecteurs.
	• La durée de lecture écoulée n'est pas correcte.	Cela se produit quelque fois pendant la lecture. C'est causé par la façon dont les plages ont été enregistrées.
	• "Pas de Clé" apparaît sur l'écran et la plage est sautée.	La plage ne peut pas être reproduite.
USB	• Du bruit est produit.	La plage reproduite n'est pas dans un format de fichier reproductible. Passez à un autre fichier.
	• Les plages ne sont pas reproduites comme vous le souhaitez.	L'ordre de lecture peut différer de celui utilisé par d'autres lecteurs.
	• "En Lecture..." clignote sur l'écran.	<ul style="list-style-type: none"> • La durée d'initialisation varie en fonction du périphérique USB. • N'utilisez pas trop de hiérarchies et de dossiers. • Mettez l'appareil hors tension et de nouveau sous tension.
	• Les caractères corrects ne sont pas affichés (ex.: nom de l'album).	Pour les caractères disponibles, (📁 62).
	• Lors de la lecture d'une plage, le son est parfois interrompu.	Les plages ne sont pas copiées correctement sur le périphérique USB. Copiez de nouveau les plages et essayez encore.
Bluetooth	• Le périphérique Bluetooth ne détecte pas l'appareil.	<ul style="list-style-type: none"> • Faites de nouveau une recherche à partir du périphérique Bluetooth. • Réinitialisez l'appareil. Quand "Ouvert..." apparaît sur l'écran, recherchez de nouveau le périphérique Bluetooth.
	• L'appareil ne réalise pas le pairage avec le périphérique Bluetooth.	• Entrez le même code PIN pour cet appareil et l'appareil cible. Si le code PIN du périphérique n'est pas indiqué sur ses instructions, essayez "0000" ou "1234".
	• Il y a un écho ou du bruit.	Ajustez la position du microphone.

	Symptôme	Remède/Cause
Bluetooth	<ul style="list-style-type: none"> Le son du téléphone est de mauvaise qualité. 	<ul style="list-style-type: none"> Réduisez la distance entre cet appareil et le téléphone portable Bluetooth. Déplacez la voiture dans un endroit où vous pouvez obtenir un meilleur signal de réception.
	<ul style="list-style-type: none"> Le son est interrompu ou saute lors de l'utilisation d'un lecteur audio Bluetooth. 	<ul style="list-style-type: none"> Réduisez la distance entre cet appareil et le lecteur audio Bluetooth. Déconnectez le périphérique connecté pour Bluetooth phone. Mettez l'appareil hors tension, puis de nouveau sous tension. (Si le son n'est toujours pas rétabli) connectez de nouveau le lecteur.
	<ul style="list-style-type: none"> Le lecteur audio connecté ne peut pas être commandé. 	Vérifiez si le lecteur audio connecté prend en charge AVRCP (Audio Video Remote Control Profile).
	<ul style="list-style-type: none"> L'appareil ne répond pas quand vous essayez de copier le répertoire d'adresse. 	Vous avez peut-être essayé de copier les mêmes entrées (déjà mémorisées) sur l'appareil.
	<ul style="list-style-type: none"> "Pas de Dispositif Audio" apparaît sur l'écran. 	Connectez cet appareil et le lecteur audio Bluetooth correctement.
	<ul style="list-style-type: none"> "Aucun Périph. Vocal" apparaît sur l'écran. 	Le téléphone portable connecté ne possède pas de système de reconnaissance vocale.
iPod/iPhone	<ul style="list-style-type: none"> iPod/iPhone ne peut pas être mis sous tension ou ne fonctionne pas. 	<ul style="list-style-type: none"> Vérifiez le câble de connexion et le raccordement. Mettez à jour la version du micrologiciel. Chargez la batterie du iPod/iPhone. Vérifiez si "HEAD MODE" ou "iPod MODE" est correctement sélectionné. (🔍 16, 49) Réinitialisez iPod/iPhone.
	<ul style="list-style-type: none"> Le son est déformé. 	Mettez hors service l'égaliseur sur cet appareil ou sur iPod/iPhone.
	<ul style="list-style-type: none"> La lecture s'arrête. 	Le casque d'écoute a été déconnecté pendant la lecture. Redémarrez la lecture.
	<ul style="list-style-type: none"> "Impossible de lire USB Vérifier le dispositif" apparaît sur l'écran. 	Aucune plage ne se trouve dans l'appareil. Importez des plages dans iPod/iPhone.
	<ul style="list-style-type: none"> Aucune opération n'est disponible pendant la lecture d'une plage contenant une illustration. 	Faites l'opération une fois que l'illustration est chargée. (🔍 16, 61)
	<ul style="list-style-type: none"> "Appareil Limité" apparaît sur l'écran. 	Vérifiez si le iPod/iPhone connecté est compatible avec cet appareil. (🔍 61)

	Symptôme	Remède/Cause	
iPod	Uniquement lors de la connexion avec l'adaptateur d'interface	• "Débrancher" apparaît sur l'écran.	Vérifiez la connexion.
		• "Réinitialisation01" – "Réinitialisation07" apparaît sur l'écran.	Déconnectez l'adaptateur de cet appareil et du iPod. Puis, connectez-le à nouveau.
		• "Réinitialisation08" apparaît sur l'écran.	Vérifiez la connexion entre l'adaptateur et cet appareil.
		• Les commandes de iPod ne fonctionnent pas après l'avoir déconnecté de cet appareil.	Réinitialisez iPod.
Changeur de CD	• "Pas de Disque" apparaît sur l'écran.	Insérez des disques dans le magasin.	
	• "Pas de Magasin" apparaît sur l'écran.	Insérez le magasin.	
	• "Disque illisible Vérifier le disque" apparaît sur l'écran.	Le disque actuel ne comprend pas de fichiers reproductibles. Remplacez le disque par un disque contenant des fichiers reproductibles.	
	• "Réinitialisation08" apparaît sur l'écran.	Connectez cet autoradio et le changeur de CD correctement et appuyez sur le bouton de réinitialisation du changeur de CD.	
	• "Réinitialisation01" – "Réinitialisation07" apparaît sur l'écran.	Appuyez sur le touche de réinitialisation du changeur de CD.	
	• Le changeur de CD ne fonctionne pas du tout.	Réinitialisez l'appareil. (🗨 3)	
Radio satellite	• "CALL 1-888-539-SIRIUS TO SUBSCRIBE" apparaît sur l'écran.	Démarrez la suscription pour la radio satellite SIRIUS. (🗨 52)	
	• "Acquiring Signal" ou "NO SIGNAL" apparaît sur l'écran.	Déplacez-vous dans un endroit où les signaux sont plus forts.	
	• "No Antenna" ou "ANTENNA" apparaît sur l'écran.	Connectez l'antenne solidement.	
	• "No CH" apparaît sur l'écran pendant environ 5 secondes, puis l'écran précédent réapparaît pendant l'écoute de la radio satellite SIRIUS.	Aucune émission sur le canal choisi. Choisissez un autre canal ou continuez d'écouter le canal précédent.	
	• "CH----" apparaît sur l'écran pendant environ 2 secondes, puis l'écran retourne au canal précédent pendant l'écoute de la radio satellite XM.	Le canal choisi n'est plus disponible ou autorisé. Choisissez un autre canal ou continuez d'écouter le canal précédent.	
	• "NO NAME" apparaît sur l'écran.	Il n'y a pas de texte d'information pour le canal choisi.	
	• "UPDATING" apparaît sur l'écran et aucun son n'est entendu.	L'autoradio est en train de mettre à jour les informations des canaux et cela prend plusieurs minutes.	

Suite à la page suivante

	Symptôme	Remède/Cause
Radio satellite	• "OFF AIR" apparaît sur l'écran lors de l'écoute de la radio satellite XM.	Le canal choisi n'est pas diffusé actuellement. Choisissez un autre canal ou continuez d'écouter le canal précédent.
	• "LOADING" apparaît sur l'écran lors de l'écoute de la radio satellite XM.	L'appareil est en train de changer les informations du canal et audio. Le texte d'information est temporairement indisponible
	• "Réinitialisation08" apparaît sur l'écran.	Reconnectez cet appareil et la radio satellite correctement, puis réinitialisez l'appareil.
	• La radio satellite ne fonctionne pas du tout.	Reconnectez la radio satellite après quelques secondes.
Réception HD Radio	• La qualité du son change lors de la réception de stations HD Radio.	Fixez le mode de réception sur <Digital> ou <Analog>. (🔍 25)
	• Aucun son n'est entendu.	<ul style="list-style-type: none"> • <Analog> est choisi lors de la réception d'une station HD Radio entièrement numérique. Choisissez <Digital> ou <Auto>. (🔍 25) • <Digital> est choisi lors de la réception de signaux numériques faibles ou de la réception d'émissions de radio conventionnelles. Choisissez <Analog> ou <Auto>. (🔍 25)
	• "Réinitialisation08" apparaît sur l'écran.	Reconnectez cet appareil et le tuner HD Radio correctement, puis réinitialisez l'appareil.
AV-IN	• Aucune image n'apparaît sur l'écran.	<ul style="list-style-type: none"> • Mettez l'appareil vidéo sous tension s'il ne l'est pas déjà. • Connectez le périphérique vidéo correctement.
	• L'image de lecture n'est pas claire ni lisible.	Ajustez les réglages dans le menu <Picture Adjust>. (🔍 14)

Spécifications

AMPLIFICATEUR	Puissance de sortie	20 W RMS × 4 canaux à 4 Ω et avec ≤ 1% THD+N		
	Rapport signal sur bruit	80 dBA (référence: 1 W sur 4 Ω)		
	Impédance de charge			4 Ω (4 Ω à 8 Ω admissible)
	Plage de commande de l'égaliseur	Fréquence	60 Hz, 150 Hz, 400 Hz, 1 kHz, 2,5 kHz, 6,3 kHz, 15 kHz	
		Niveau	±10 dB	
	Niveau de Sortie Audio LINE OUT (FRONT, REAR), CENTER OUT, SUBWOOFER OUT	Niveau de sortie de ligne/ Impédance	5 V/20 kΩ en charge (pleine échelle)	
		Impédance de sortie	1 kΩ	
	Standard de couleur			NTSC
	Sortie vidéo (composite)			1 Vp-p/75 Ω
	Autres prises	Entrée	LINE IN, VIDEO IN, entrée USB, Entrée d'antenne	
Sortie		2nd AUDIO OUT		
Autres		Changeur de CD, OE REMOTE, MIC IN		
TUNER FM/AM	Plage de fréquences	FM	avec l'intervalle des canaux réglé sur 100 kHz ou 200 kHz	87,5 MHz à 107,9 MHz
			avec l'intervalle des canaux réglé sur 50 kHz	87,5 MHz à 108,0 MHz
		AM	avec l'intervalle des canaux réglé sur 10 kHz	530 kHz à 1 710 kHz
			avec l'intervalle des canaux réglé sur 9 kHz	531 kHz à 1 602 kHz
	Tuner FM	Sensibilité utile	9,3 dBf (0,8 μV/75 Ω)	
		Sensibilité utile à 50 dB	16,3 dBf (1,8 μV/75 Ω)	
		Sélectivité de canal alterné (400 kHz)	65 dB	
Réponse en fréquence		40 Hz à 15 000 Hz		
Séparation stéréo		40 dB		
Tuner AM	Sensibilité/Sélectivité	20 μV/40 dB		
DVD/CD	Système de détection du signal	Capteur optique sans contact (laser semi-conducteur)		
	Réponse en fréquence	DVD, fs=48 kHz	16 Hz à 22 000 Hz	
		DVD, fs=96 kHz	16 Hz à 44 000 Hz	
		VCD/CD	16 Hz à 20 000 Hz	
	Plage dynamique	93 dB		
	Rapport signal sur bruit	95 dB		
Pleurage et scintillement	Inférieur à la limite mesurable			

USB	Standards USB	USB 2.0 Full Speed		
	Vitesse de transfert de données	Pleine vitesse	Maximum 12 Mbps	
		Faible vitesse	Maximum 1,5 Mbps	
	Périphériques compatibles	À mémoire de grande capacité		
	Système de fichiers compatible	FAT 32/16/12		
Courant maximum	CC 5 V --- 500 mA			
BLUETOOTH	Version	Bluetooth 1.2 certifié		
	Puissance de sortie	+4 dBm Max. (Classe d'alimentation 2)		
	Zone de fonctionnement	À moins de 10 m (10,9 yd)		
	Profil	HFP (Hands-Free Profile—Profil mains libres) 1.5 OPP (Object Push Profile—Profil de poussée d'objet) 1.1 A2DP (Advanced Audio Distribution Profile—Profil de distribution audio avancé) 1.2 AVRCP (Audio/Video Remote Control Profile—Profil de télécommande audio/vidéo) 1.3		
MONITEUR	Taille de l'écran	Écran large de 5,4 pouces à cristaux liquides		
	Nombre de pixels	576 000 pixels: 800 (horizontal) × 3 (RGB) × 240 (vertical)		
	Méthode d'affichage	Matrice active TFT (transistor à couches minces)		
	Standard de couleur	PAL/NTSC		
	Format d'image	3,32:1 (Super large)		
GÉNÉRALITÉS	Alimentation	Tension de fonctionnement	CC 14,4 V (11 V à 16 V admissibles)	
	Système de mise à la masse		Masses négatives	
	Température de stockage admissible		-10°C à +60°C (14°F à 140°F)	
	Températures de fonctionnement admissibles		0°C à +40°C (32°F à 104°F)	
	Dimensions (L × H × P)	Taille d'installation (approx.)	182 mm × 52 mm × 160 mm (7-3/16" × 2-1/16" × 6-5/16")	
		Taille du panneau (approx.)	188 mm × 58 mm × 12 mm (7-7/16" × 2-5/16" × 1/2")	
Masse (approx.)		2,2 kg (4,9 lbs) (sans les accessoires)		

Le modèle et les caractéristiques peuvent être sujets à modifications sans avis préalable.

Si un kit est nécessaire pour votre voiture, consultez votre annuaire téléphonique pour trouver le magasin spécialisé autoradio le plus proche.

Index des opérations

Généralités

Menu AV	12 – 32
Capture	13
Horloge	11, 15
Retrait/fixation du panneau du moniteur	5
Démonstration	11, 13
Quick Menu	7
Télécommande	8, 37, 38
Réinitialisation	3, 5
Source	7
Panneau tactile	5, 6
Volume	5, 6

Syntoniseur

Affectation d'un titre	26
Recherche manuelle/automatique	33
Amélioration de la réception FM	25
Écoute de la radio	33
Stations préregistrées	27, 33
Mémorisez les stations (automatiquement/manuellement)	25, 27

Disque

Disc Surround	21
Informations sur l'affichage	35
Dual Display	15, 41, 44
Fonctionnement sur Deux Zones	41
Éjection	6, 34
Verrouillage/déverrouillage du disque ...	34
Ouverture/fermeture	6, 34
OSD	39, 40
Lecture PBC	39
Type de disque compatible	4
Lecture répétée/aléatoire	26
Recherche/saut	35, 36, 37, 38
Sélection d'un titre/programme/liste de lecture	35, 37, 58
Sélection d'une plage/dossier	28, 35, 37, 38
Démarrage/arrêt/pause/reprise de la lecture	35, 36, 37, 38

USB

Fixation/retrait	45
Lecture répétée/aléatoire	26
Sélection d'une plage/dossier	28, 37, 38

Bluetooth

Répondre à/terminer un appel	31, 47
Connexion/déconnexion/suppression	30, 46
Faire un appel	29
Lecture d'un lecteur audio	48
Numéro de téléphone préregistré	48

iPod

Audiobooks	26
Méthode de connexion	49
Appareil de commande	16, 49
Lecture répétée/aléatoire	26
Choisissez une plage/séquence vidéo	28, 49, 50
Démarré/met en pause la lecture	49, 50
iPod/iPhone pris en charge	61

Changeur de CD

Lecture répétée/aléatoire	26
Sélection d'une plage/dossier/disque	28, 51
Démarré la lecture	51

Radio satellite

Activation de la souscription	52
Écoute d'un canal	53
Mémorisation de canaux	27
Canal préregistré	27

HD Radio

Écoute d'un canal	54
Changer le mode de réception	25

Appareil extérieur

AV-INPUT	19, 55
EXT-INPUT	19, 56
Dual Display	15, 55



Having TROUBLE with operation?
Please reset your unit
Refer to page of How to reset your unit
Still having trouble??

USA ONLY

Call 1-800-252-5722
<http://www.jvc.com>
We can help you!

JVC



EN, SP, FR

© 2009 Victor Company of Japan, Limited

0309MNMMDWJEIN