



**Operating and Training Guide**  
**Manuel d'utilisation et de dressage**  
**Gebruiksaanwijzing en trainingshandleiding**  
**Manual de funcionamiento y de adiestramiento**  
**Manuale di funzionamento e di addestramento**  
**Gebrauchsanweisung und Trainingsanleitung**

## **PIG20-11041**

**Little Dog Deluxe  
In-Ground Fence™**

**Clôture anti-fugue de luxe  
In-Ground Fence™ avec fil  
pour petits chiens**

**Deluxe omheiningssysteem met  
draad voor kleine honden,  
In-Ground Fence™**

**Limitador de zona deluxe  
In-Ground Fence™ con cable  
para perros pequeños**

**Sistema antifuga deluxe  
In-Ground Fence™ con filo  
per cani di taglia piccola**

**Luxus-unterirdisches  
Rückhaltesystem mit Draht für  
kleine Hunde In-Ground Fence™**



Please read this entire guide before beginning  
Veuillez lire ce manuel en entier avant de commencer  
Gelieve deze gids volledig door te lezen voordat u begint  
Por favor, lea detenidamente este manual antes de empezar  
Si prega di leggere attentamente la guida all'uso prima di utilizzare il collare  
Bitte lesen Sie die ganze Gebrauchsanleitung vor der Inbetriebnahme aufmerksam durch

# IMPORTANT SAFETY INFORMATION

## Explanation of Attention Words and Symbols used in this guide

-  This is the safety alert symbol. It is used to alert you to potential personal injury hazards. Obey all safety messages that follow this symbol to avoid possible injury or death.
- ⚠ WARNING** WARNING indicates a hazardous situation which, if not avoided, could result in death or serious injury.
- ⚠ CAUTION** CAUTION, used with the safety alert symbol, indicates a hazardous situation which, if not avoided, could result in minor or moderate injury.
- CAUTION** CAUTION, used without the safety alert symbol, indicates a hazardous situation which, if not avoided, could result in harm to your pet.
- NOTICE** NOTICE is used to address practices not related to personal injury.

- ⚠ WARNING**
- Not for use with aggressive dogs. Do not use this product if your dog is aggressive or if your dog is prone to aggressive behaviour. Aggressive dogs can cause severe injury. If you are not sure that this product is right for your dog, please talk to your veterinarian or a certified trainer.
  - Underground cables can carry high voltage. Have all underground cables marked before you dig to bury your wire. In most areas, this is a free service.
  - Do not install, connect, or remove your system during a lightning storm. If the storm is close enough for you to hear thunder, it is close enough to create hazardous surges.
  - Follow all safety instructions for your power tools. Be sure to always wear your safety goggles.
  - Risk of Electric Shock. Use the Fence Transmitter indoors in a dry location only.
  - DO NOT attempt to cut into or pry open the battery. Be sure to discard the used battery properly.

- ⚠ CAUTION**
- Risk of injury. Wire on top of the ground may be a trip hazard. Use care in how you place your wires.
  - This system is NOT a solid barrier. The system is designed to act as a deterrent to remind pets by Static Stimulation to remain in the boundary established. It is important that you reinforce training with your pet on a regular basis. Since the tolerance level to Static Stimulation varies from pet to pet, Radio Systems Corporation CANNOT guarantee that the system will, in all cases, keep a pet within the established boundary. Not all pets can be trained to avoid crossing the boundary! Therefore, if you have reason to believe that your pet may pose a danger to others or harm himself if he is not kept from crossing the boundaries, you should NOT rely solely upon the system to confine your pet. Radio Systems Corporation shall NOT be liable for any property damage, economic loss or any consequential damages, sustained as a result of any animal crossing the boundary.

## CAUTION

- Please read and follow the instructions in this manual. Proper fit of the collar is important. A collar worn for too long or made too tight on the pet's neck may cause skin damage. This is called bed sores; it is also called decubitus ulcers or pressure necrosis.
  - Avoid leaving the collar on the dog for more than 12 hours per day.
  - When possible reposition the collar on the pet's neck every 1 to 2 hours.
  - Check the fit to prevent excessive pressure; follow the instructions in this manual.
  - Never connect a lead to the electronic collar; it will cause excessive pressure on the contacts.
  - When using a separate collar for a lead, don't put pressure on the electronic collar.
  - Wash the dog's neck area and the contacts of the collar weekly with a damp cloth.
  - Examine the contact area daily for signs of a rash or a sore.
  - If a rash or sore is found, discontinue use of the collar until the skin has healed.
  - If the condition persists beyond 48 hours, see your veterinarian.

For additional information on bed sores and pressure necrosis, please visit our website.

These steps will help keep your pet safe and comfortable. Millions of pets are comfortable while they wear stainless steel contacts. Some pets are sensitive to contact pressure. You may find after some time that your pet is very tolerant of the collar. If so, you may relax some of these precautions. It is important to continue daily checks of the contact area. If redness or sores are found, discontinue use until the skin has fully healed.

- You may need to trim the hair in the area of the Contact Probes. Never shave the dog's neck; this may lead to a rash or infection.
- You should not make the collar any tighter than is required for good contact. A collar that is too tight will increase the risk of pressure necrosis in the contact area.
- Proper training of your pet is essential to the success of the Petsafe® Little Dog Deluxe In-Ground Fence™. During the first 2 weeks of training, do not use the training device on your pet without direct supervision.
- To prevent an unintended stimulation:
  - The receiver collar should not be on your dog when the system is tested.
  - Remove the receiver collar before making any changes to your system.
  - Before placing the receiver collar on your pet, test the boundary location and width after any change.
- If possible, do not use an outlet protected with a residual current device (RCD) or ground fault circuit interrupter (GFCI). The fence system will function properly, but in rare cases, nearby lightning strikes may cause the RCD or GFCI to trip. Without power, your pet may be vulnerable to escape. You will have to reset the RCD or GFCI to restore power to the system.

## NOTICE

- Avoid damage to the insulation of the loop wire during the install; damage may cause areas of weak signal and lead to early failure of the loop (wire breaks).
- Use care when mowing or trimming your grass not to cut the loop wire.
- For added protection for the Fence Transmitter when unused for long periods of time or prior to thunderstorms, disconnect the Loop Boundary Wires and unplug the Power Adapter from the outlet. This will prevent damage to the Transmitter due to surges.

Thank you for choosing PetSafe®. You and your pet deserve a companionship that includes memorable moments and a shared understanding together. Our products and training tools promote a lifestyle of protection, teaching, and love — essentials that influence memories for a lifetime. **If you have any questions, please contact the Customer Care Centre. For a listing of Customer Care Centre telephone numbers, visit our website at [www.petsafe.net](http://www.petsafe.net).**

To get the most protection out of your warranty, please register your product within 30 days at [www.petsafe.net](http://www.petsafe.net). By registering, and keeping your receipt, you will enjoy the product's full warranty and should you ever need to call the Customer Care Centre we will be able to help you faster. Most importantly, PetSafe® will never give or sell your valuable information to anyone. Complete warranty information is available online at [www.petsafe.net](http://www.petsafe.net).

# Table of Contents

Components .....	5
Other Items You May Need .....	5
How the System Works .....	6
Key Definitions.....	6
<b>Operating Guide</b>	
Locate the Fence Transmitter .....	7
Lay Out the System.....	7
Sample Layouts.....	8
Position the Boundary Wire.....	9
Connect the Wires to the Fence Transmitter .....	11
Prepare the Receiver Collar .....	12
Function and Response Table.....	13
Set the Boundary Width and Test the Receiver Collar.....	13
Install the Boundary Wire.....	15
Place the Boundary Flags.....	16
Fit the Receiver Collar.....	16
<b>Training Guide</b>	
Be Patient With Your Pet .....	18
Day 1 - Boundary Awareness .....	18
Days 2 thru 4 - Continue Boundary Awareness .....	19
Days 5 thru 8 - Distraction Phase .....	20
Days 9 thru 14 - Off-lead Supervision .....	20
Days 15 thru 30 - Pet Monitoring .....	21
Days 31+ Tone Only Training.....	21
Taking Your Pet Out of the Pet Area.....	21
Accessories .....	21
Troubleshooting .....	22
Additional Information .....	23
System Test.....	23
Transmitter Loop Test.....	24
Wire Break Location Test.....	24
Battery Disposal.....	25
Terms of Use and Limitation of Liability.....	26
Compliance.....	26
<b>Français</b> .....	27
<b>Nederlands</b> .....	52
<b>Español</b> .....	77
<b>Italiano</b> .....	102
<b>Deutsch</b> .....	127
Layout Grid .....	152

# Components

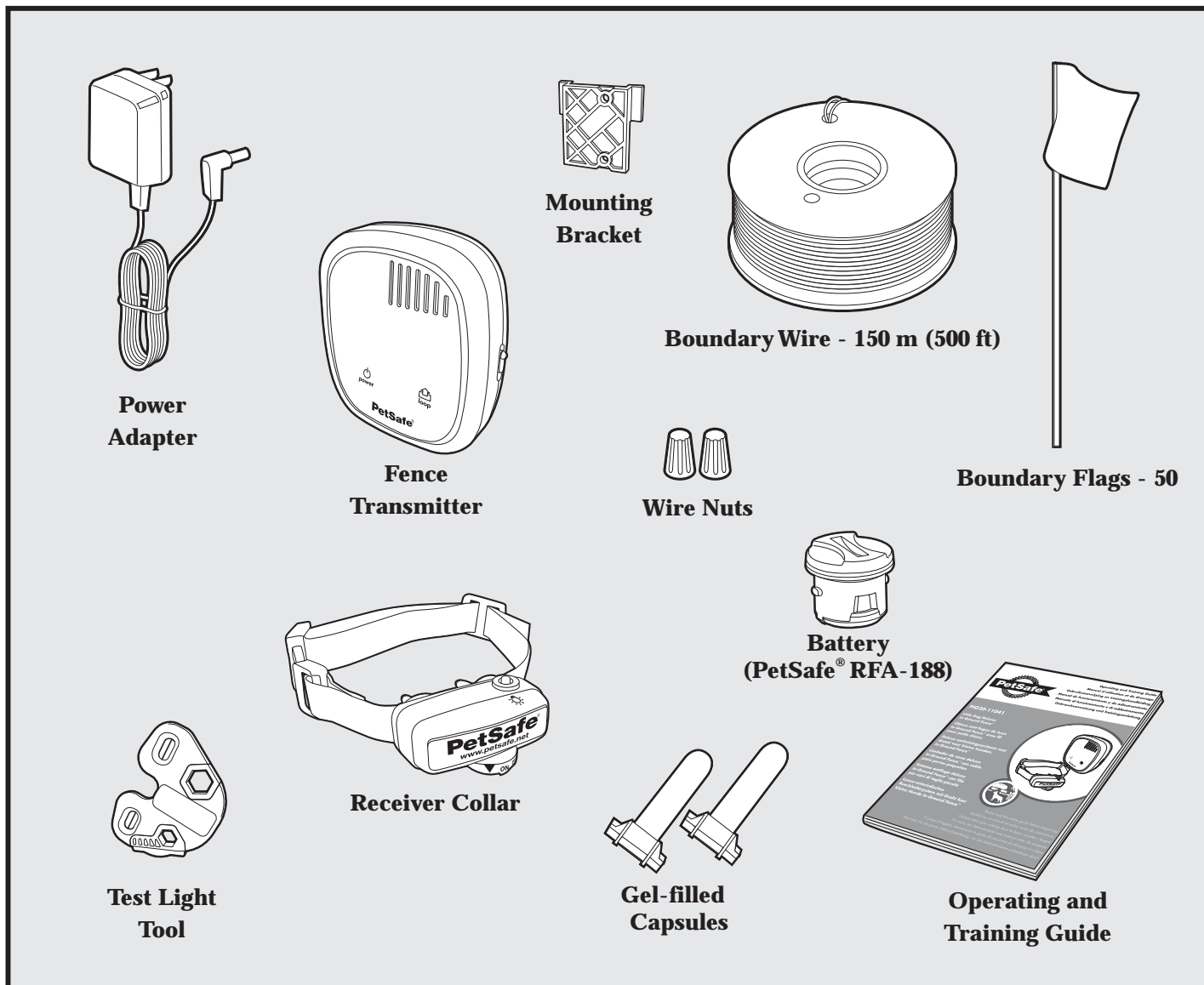

## Other Items You May Need

- Additional wire and flags (PRFA-500)
- Tape measure
- Small Phillips screwdriver
- Drill & mounting hardware
- Shovel or lawn edger
- Pliers
- Wire stripping pliers
- Scissors
- Additional wire nuts
- Ground rod and clamp
- Waterproofing compound (e.g. silicone caulk)
- PVC pipe or water hose
- Circular saw with masonry blade
- Staple gun
- Non-metallic collar and lead
- Lighter

# How the System Works

A radio signal travels from the Fence Transmitter through a buried wire, marking the boundaries you wish to set for your dog. Your dog wears a Receiver Collar that detects the signal at the boundary. As your dog approaches the boundary, the receiver issues a warning tone. If he proceeds further, he receives a safe but startling Static Stimulation. While harmless, the stimulation will persuade him to stay in the containment area you've established. Boundary flags are a temporary visual aid for your pet; remove them after training. This Little Dog Deluxe In-Ground Fence™ has been proven safe, comfortable, and effective for pets over 2.3 kg (5 pounds), neck sizes 15 cm to 40 cm (6" to 16").

## Key Definitions

**Fence Transmitter:** The device that transmits the radio signal through the Boundary Wire.

**Pet Area:** The area within the Warning Zone where your pet can roam freely.

**Warning Zone:** The outer edge of the Pet Area where your pet's Receiver Collar begins to beep, warning him not to go into the Static Stimulation Zone.

**Static Stimulation Zone:** The zone beyond the Warning Zone where your pet's Receiver Collar will emit a Static Stimulation, signaling him to return to the Pet Area.

**Boundary Width:** The combination of the Warning Zone and the Static Stimulation Zone.

**Receiver Collar:** The device that receives the radio signal from the Boundary Wire.

**Stimulation Level Button:** The button to adjust the level of Static Stimulation your pet receives in the Static Stimulation Zone.

**Receiver Indicator Light:** The light that indicates the level of stimulation at which the Receiver Collar is set. This light also serves as a low battery indicator.

**Contact Points:** The contacts through which the Receiver Collar delivers the safe Static Stimulation when your pet moves into the Static Stimulation Zone.

**Power Socket:** Where the Power Adapter plugs into the Fence Transmitter. The Fence Transmitter is powered by a standard outlet.

**Boundary Control Switch:** The switch to adjust according to the length of Boundary Wire used.

**Ground Terminal:** The terminal where the Ground Wire connects to the Fence Transmitter.

**Boundary Wire Terminals:** The terminals where the Boundary Wires connect to the Fence Transmitter in order to complete a continuous loop.

**Loop Indicator Light:** The light that indicates that the Boundary Wire makes a complete loop, enabling the signal to be transmitted.

**Boundary Width Control:** The knob that adjusts the width of the Warning and Static Stimulation Zones. Note: Adjusting the knob does not change the level of Static Stimulation on the Receiver Collar.

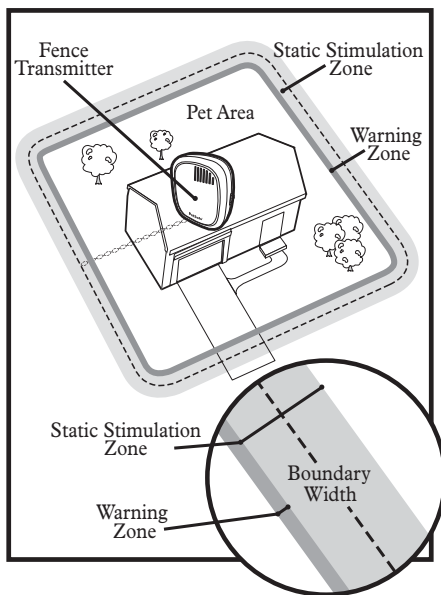

**Receiver Collar**

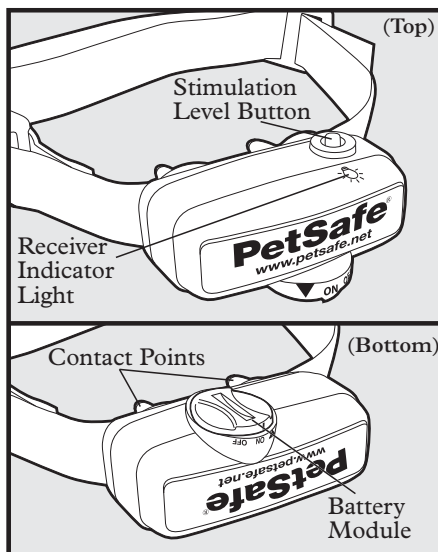

**Fence Transmitter**

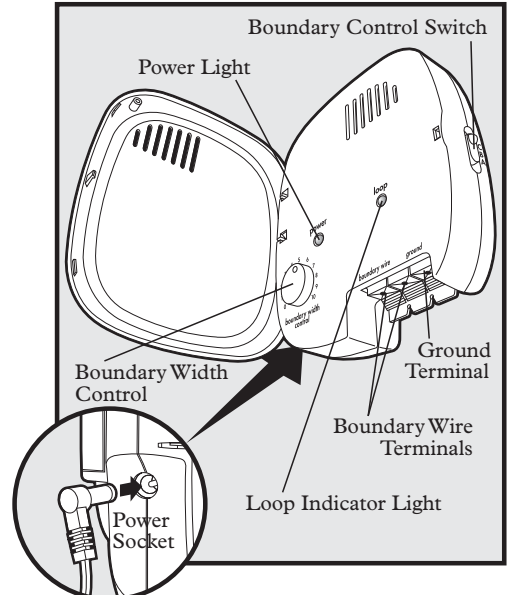

## STEP 1

### Locate the Fence Transmitter

Place the Fence Transmitter:

- In a dry, well ventilated, protected area (**1A**, **1B**).
- In an area where temperatures do not fall below freezing (e.g., garage, basement, shed, closet).
- Secured to a stationary surface using the mounting hardware. A mounting template is included in the back of this guide.
- At least 1 m (3 ft) from large metal objects or appliances as these items may interfere with the signal consistency (**1C**).

To mount the Fence Transmitter, screw the mounting bracket onto a stationary surface such as a wall, and slide the Fence Transmitter onto the bracket. Once you have mounted the Fence Transmitter, the Boundary Wire must exit the building. This can be accomplished via a window or through a hole drilled through the wall. Ensure the drill path is clear of any utilities. Make sure the Boundary Wire is not cut off or pinched by a window, door, or garage door, as this can damage it over time.

To prevent fires and electrical hazards, install the Fence Transmitter in buildings that are in accordance with state and local electrical codes.

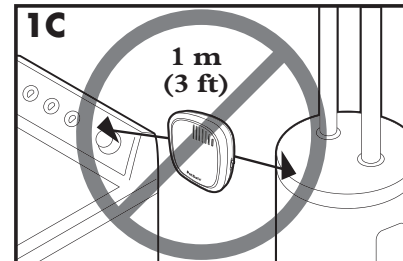
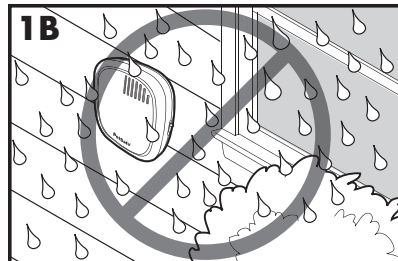
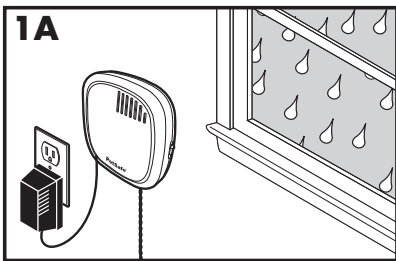

## STEP 2

### Lay Out the System

#### Basic Planning Tips

#### ⚠ WARNING

Underground cables can carry high voltage. Have all underground cables marked before you dig to bury your wire. In most areas this is a free service. Avoid these cables when you dig.

*For information regarding how these underground wires can affect your system's operation, see Step 3 Position the Boundary Wire.*

- The Boundary Wire **MUST** start at the Fence Transmitter and make a continuous loop back (**2A**).
- Twisting two sides of the Boundary Wire cancels the signal and allows your pet to cross over that area safely. Plastic or metal piping will not cancel the signal. Twist the Boundary Wire 30 times per metre (10 times per foot) to cancel the signal (**2A**).
- Design a layout that is suitable for your property. Sample layouts are provided in this section, and a grid for designing your layout is provided in the back of this guide.
- Always use gradual turns at the corners with a minimum 1 m (3 ft) radius, to produce a more consistent boundary (**2B**). Do not use sharp turns, as this will cause gaps in your boundary.
- To properly contain your pet, we recommend setting a Boundary Width for the Warning and Static Stimulation Zones to approximately 4 m to 7 m (2 m to 3.5 m on each side of the wire).

- Avoid making passageways too narrow for your pet to move about freely (e.g., along the sides of a house).

- The Receiver Collar can be activated inside the house if the Boundary Wire runs along the outside wall of the house. If this occurs, remove your pet's Receiver Collar before bringing him inside, decrease the range using the Boundary Width Control knob or consider an alternative layout.

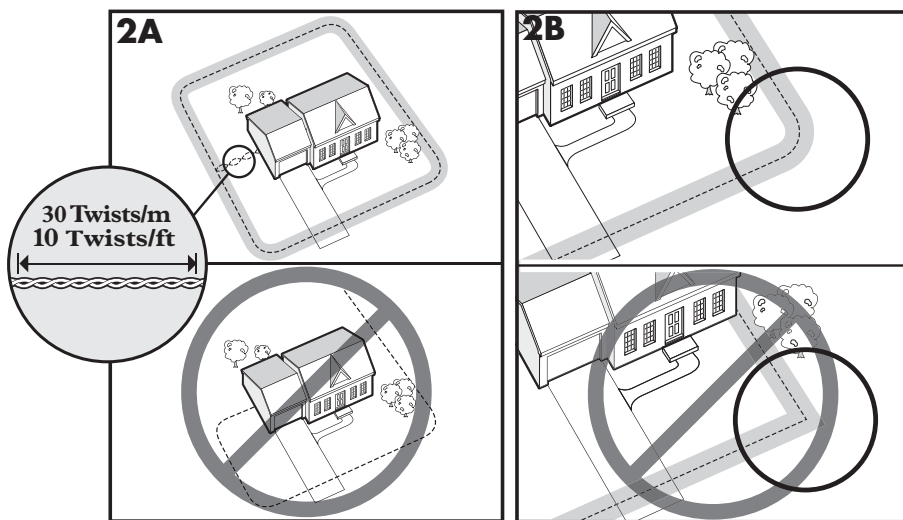

## Sample Layouts

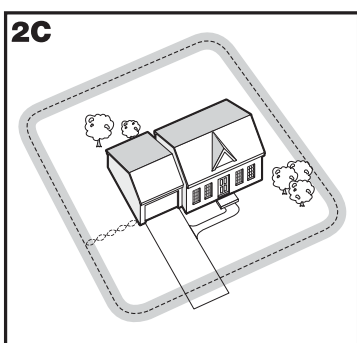

### Sample 1: Perimeter Loop (Single Loop)

The Perimeter Loop is the most common layout. This will allow your pet to freely and safely roam your entire property (2C). It can also protect pools and landscaping (2D).

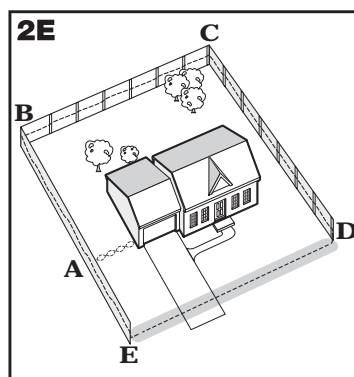
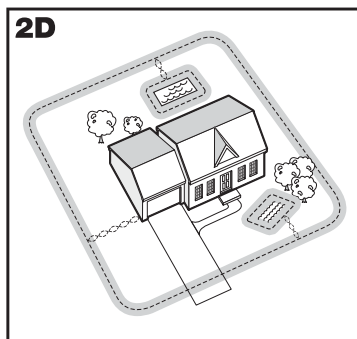

### Sample 2 (2E): Perimeter Loop Using Existing Fence (Single Loop)

This layout allows you to include your existing fence as part of your layout and keep your pet from jumping out or digging under your existing fence. It reduces the amount of wire which will need to be buried. From the Fence Transmitter, run the wire to A, A to B, B to C, C to D, D to E, E to A, twist the wires from A back to the Fence Transmitter. See the "Install the Boundary Wire" section for more information on attaching the wire to a fence.

## Double Loop

A Double Loop must be used when you are not establishing the Boundary Zone on all sides of your property.

When using a Double Loop, the Boundary Wire must be separated by a minimum of 1.5 m (5 ft) to avoid canceling the signal. Remember that a Double Loop will require twice as much wire.



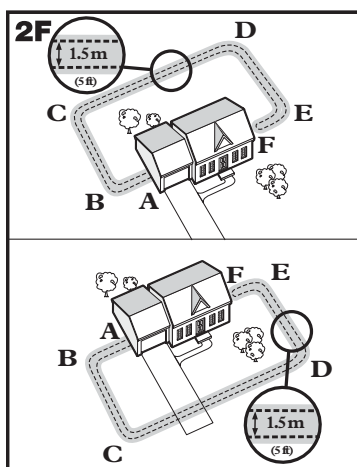

### Sample 3 (2F): Front or Back Property Only (Double Loop)

From the Fence Transmitter, run the wire to A, A to B, B to C, C to D, D to E, E to F, make a U-turn and follow your path all the way back to A, keeping the wire separated at least 1.5 m (5 ft). Twist the wire from A back to the Fence Transmitter.

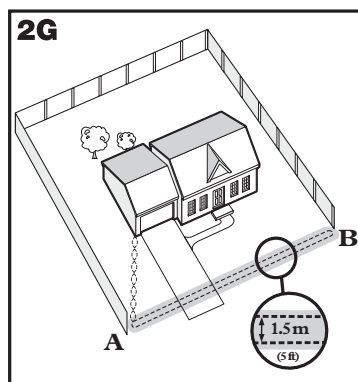

### Sample 4 (2G): Front Boundary Only (Double Loop)

From the Fence Transmitter, run the wire to A, A to B, B back to A keeping the wire separated at least 1.5 m (5 ft). Twist the wire from A back to the Fence Transmitter.

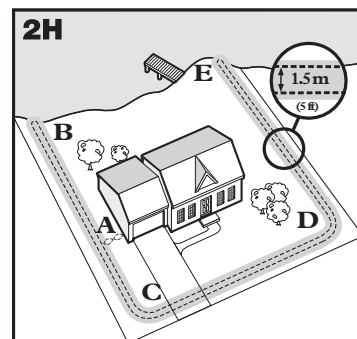

### Sample 5 (2H): Lake Access (Double Loop)

From the Fence Transmitter, run the wire to A, A to B, make a U-turn and go to C, C to D, D to E, make a U-turn and follow your path all the way back to A keeping wire separated at least 1.5 m (5 ft). Twist the wire from A back to the Fence Transmitter.

### Sample 6 (2I): Wire Loop Attached to Existing Fence (Double Loop)

This layout allows you to include your existing fence as part of your layout and keep your pet from jumping out or digging under your existing fence. It reduces the amount of wire which will need to be buried. Run the wire from the Fence Transmitter to A, A to B, B to C, C to D, D to E, E to F, make a U-turn and follow your path all the way back to A, keeping the wire separated at least 1.5 m (5 ft). Twist the wire from A back to the Fence Transmitter. See the "Install the Boundary Wire" section for more information on attaching the wire to a fence.

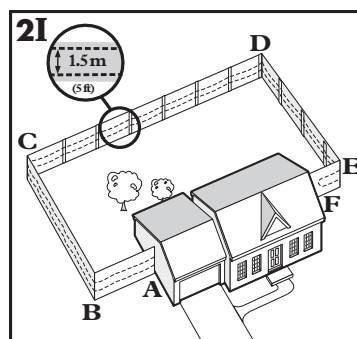

## STEP 3

# Position the Boundary Wire

**Lay out the Boundary Wire using your planned boundary and test the system BEFORE burying the wire or attaching it to an existing fence. This will make any layout changes easier. Work carefully. A nick in the wire insulation can diminish the signal strength and create a weak area where your pet can escape.**

Running the Boundary Wire parallel to and within 3 m (10 ft) of electrical wires, neighbouring containment systems, telephone wires, television or antenna cables, or satellite dishes may cause an inconsistent signal. If you must cross any of these, do so at 90-degree angles (perpendicularly) (3A).

If separating the wire by at least 3 m (10 ft) from a neighbouring containment system's wire does not reduce the inconsistent signal, contact the Customer Care Centre.

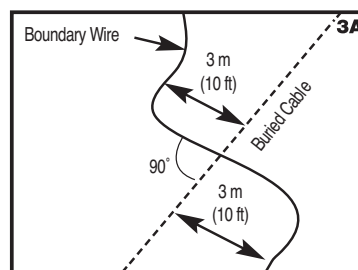

## Twisting and Connecting the Boundary Wire

Twisting the Boundary Wire cancels the signal and allows your pet to cross over that area safely (3B). The signal cannot be cancelled by running the wire through plastic or metal piping. Using shielded cable in place of the Boundary Wire will also not cancel the signal. Refer to figure (3C) for the correct method of twisting the wire. You can twist your own wire by cutting two equal lengths of Boundary Wire supplied and twisting them together. Anchor one end of the wires to something secure and insert the other end in a power drill. Pull the wire taut. The drill enables you to twist the wire quickly. Twist the Boundary Wire 30 to 36 times per metre (10 to 12 times per foot) to cancel the signal. Once you have completed your boundary layout connect one end of the twisted wire to the Perimeter Loop and see Step 4 to connect the other end of the twisted wire to the transmitter. If your layout includes a Secondary Loop to protect landscaping or pool areas, connect the twisted wire between the Perimeter Loop and the Secondary Loop.

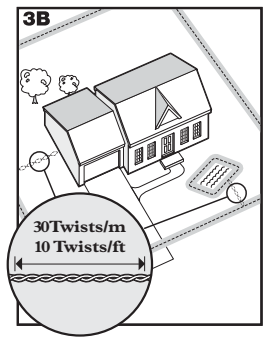

## To Splice or Repair the Boundary Wire

If you need additional Boundary Wire to expand your wire loop, you will need to splice the wires together. Note the locations of all splices for future reference.

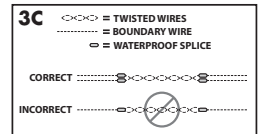

Strip approximately 1 cm (3/8") of insulation off the ends of the Boundary Wires to be spliced (3D). Make sure the copper Boundary Wire is not corroded. If the Boundary Wire is corroded, cut it back to expose clean copper wire.

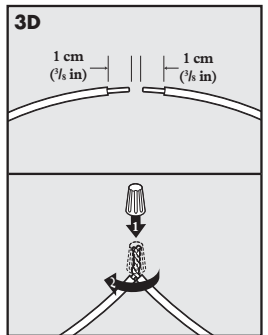

Insert the stripped ends into the wire nut and twist the wire nut around the wires. Ensure that there is no copper exposed beyond the end of the wire nut. Tie a knot 7.5 cm to 10 cm (3" to 4") from the wire nut (3E). Ensure that the wire nut is secure on the wire splice.

Once you have securely spliced the wires together, open the lid of the gel-filled splice capsule and insert the wire nut as deeply as possible into the waterproof gel inside the capsule (3F). Snap the lid of the capsule shut (3G). For proper system performance, the splice connection must be waterproof.

If your splice pulls loose, the entire system will fail. Make sure your splice is secure. Additional gel-filled splice capsules and wire nuts are available through the Customer Care Centre.

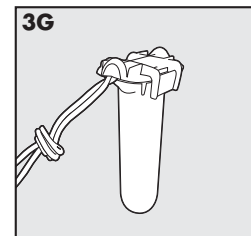
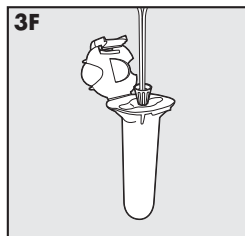
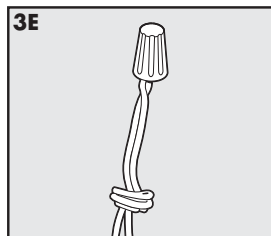

## Additional Boundary Wire

Extra direct burial Boundary Wire can be purchased in 150 m (500 feet) spools at the store where you purchased the kit or through the Customer Care Centre.

*Note: When adding Boundary Wire, it must act as a continuous loop.*

The table at right indicates the approximate length of Boundary Wire needed for a square, Single Loop layout. Length will vary due to the amount of twisted wire and layout used.

Area to be enclosed		Approximate wire length required	
Ares	Acres	Metres	Feet
10	1/4	127	415
13	1/3	146	480
20	1/2	180	590
40	1	255	835
80	2	360	1180
200	5	570	1870
400	10	854	2800
1011	25	1219	4000

# STEP 4

## Connect the Wires to the Fence Transmitter

### Boundary Wire (4A)

1. Run the Boundary Wire to the Fence Transmitter through a window, under a door, through a crawl space vent, or any other appropriate available access. You can also drill a hole through your wall.
2. Strip the ends of the Boundary Wire approximately 1.3 cm (1/2").
3. Insert the Boundary Wires into the Boundary Wire Terminals on the Fence Transmitter. Make sure wires do not touch each other at the terminals.
4. Turn the Boundary Width Control knob to 10. This will set the Warning Zone at the maximum width.
5. Plug the Power Adapter into the Power Socket and a working outlet. The Power Adapter comes with the North American plug installed and additional plugs for the UK, Europe, and Australia. To change the plug:
  - a. Push in the tab on the Power Adapter and remove the plug by sliding it off as shown (4B).
  - b. Slide the proper plug for your electrical outlet onto the Power Adapter as shown (4C).
6. The Power Light and Loop Indicator Lights should come on. If this does not happen, see the "Troubleshooting" section.

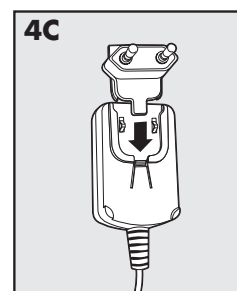
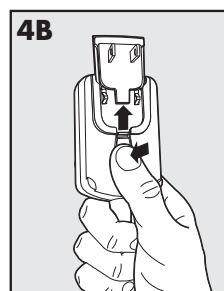
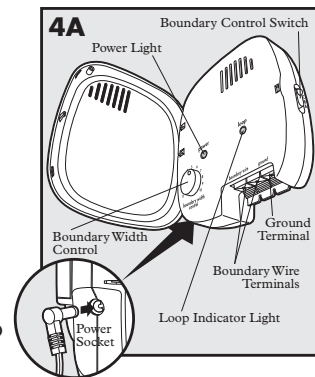

### Ground Wire (4D)

Proper grounding, although not necessary for the system to work, will help reduce the chance of electrical surges causing damage to your Fence Transmitter and/or Power Adapter. To ground your unit, you will need a solid (not stranded) Ground Wire (14 to 18 gauge insulated copper wire) and a ground rod with clamp, which may be obtained at most electrical supply stores. Connect one end of the Ground Wire to the Ground Terminal located on the Fence Transmitter and the other end of the Ground Wire to the ground rod. The ground rod must be buried at least 90 cm (3 ft) into the ground and located as close as possible to the Fence Transmitter.

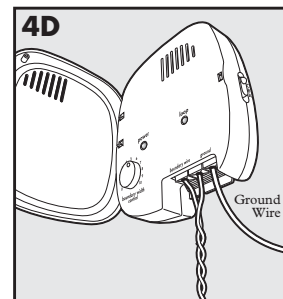

### Fuse Protection (4E)

The Fence Transmitter is also equipped with a 250 volt, 1/2 amp fuse to protect the unit's electronic circuitry from electrical power surges. To locate the fuse, slide off the lid on the back of the Fence Transmitter. A spare fuse is also provided.

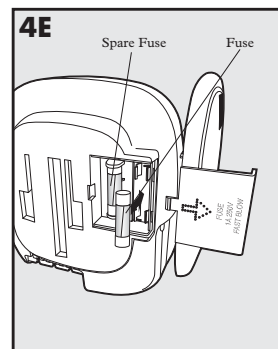

### WARNING

- Do not install, connect, or remove your system during a lightning storm. If the storm is close enough for you to hear thunder, it is close enough to create hazardous surges.
- Risk of electric shock. Use the Fence Transmitter indoors in dry location only.

### CAUTION

If possible, DO NOT use an AC circuit protected with a Ground Fault Circuit Interrupter (GFCI) or Residual Current Device (RCD). In rare cases, nearby lightning strikes may cause the GFCI or RCD to trip. Without power your dog may be vulnerable to escape. You will have to reset the GFCI or RCD to restore power to the system.

### NOTICE

For added protection, when unused for long periods of time or prior to thunderstorms, unplug from the wall outlet and disconnect the loop boundary wires. This will prevent damage to the transmitter due to surges.

# STEP 5

## Prepare the Receiver Collar

### To Insert and Remove the Battery

*Note: Do not install the battery while the Receiver Collar is on your pet.*

This Receiver Collar utilizes a replaceable PetSafe® battery (RFA-188). This unique battery is designed to make battery replacement easier and increase water protection.

To activate the collar, insert the battery module (5A). Using the edge of the Test Light Tool as shown, turn the battery clockwise until the vertical line on the battery is pointed to the "ON" position (5B). If the PetSafe® Receiver Collar is not going to be used on the pet immediately, leave it in the "OFF" position.

To remove the battery, turn the battery counter-clockwise using the edge of the Test Light Tool as shown (5C, 5D).

Discharge all power by holding the Stimulation Level Button down until the light is no longer illuminated. Replace with a new battery.

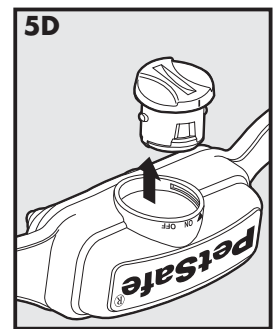
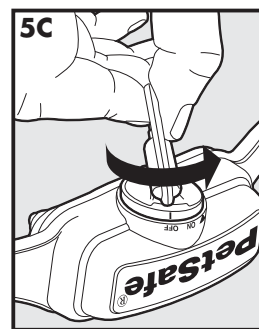
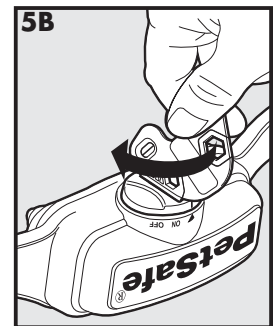
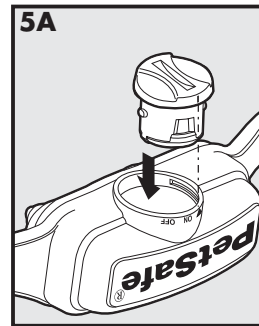

### ⚠ WARNING

DO NOT attempt to cut into or pry open the battery. Be sure to discard the used battery properly.

A replacement PetSafe® battery can be found at many retailers. Contact the Customer Care Centre or visit our website at [www.petsafe.net](http://www.petsafe.net) to locate a retailer near you.

### Static Stimulation and Battery Test Feature

When the RFA-188 Battery Module is first installed in the receiver, the red LED will flash the current stimulation level setting (1 to 5). For the next 30 seconds, the receiver will monitor the battery status and will either flash the green LED once every 5 seconds to indicate a good battery, or flash the red LED once every 5 seconds to indicate a low battery condition. After the 30 second battery test period, the green LED will cease to flash if the battery is good. If the battery was low during the test period, the red LED will continue to flash at a rate of 1 flash every 20 seconds to indicate a low battery condition. In this situation, battery replacement is recommended.

### To Set the Static Stimulation Level

Read all steps before attempting to set the Static Stimulation Level.

1. With the battery installed, press the Stimulation Level Button and release when the Receiver Indicator Light lights red (5E).
2. The Receiver Indicator Light will emit a number of red flashes representing the Static Stimulation Level (5F).
3. Increase the Static Stimulation Level by pressing and releasing the Stimulation Level Button within 5 seconds of the previous flashes.

The Static Stimulation Levels increase from 1 to 5. Pushing the Stimulation Level Button while the Receiver Collar is on level 5 will cause the Receiver Collar to revert to level 1. Refer to the Function and Response Table to choose the Static Stimulation level that best fits your pet.

The Receiver Indicator Light acts as a low battery indicator, flashing every 20 seconds when battery replacement is required.

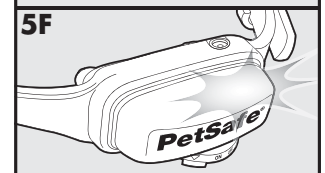
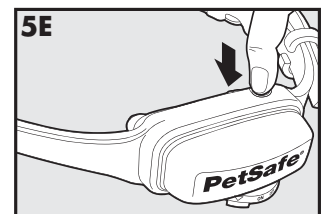

### Anti-Linger Prevention

The Anti-Linger Prevention feature keeps your dog from staying in the Warning Zone for long periods of time and draining the Receiver Collar battery. Your dog will hear a warning tone when he reaches the Warning Zone. If your dog does not return to the Pet Area after two seconds, he will receive a continuous Static Stimulation until he returns to the Pet Area.

## Run Through Prevention

This system includes a unique “run-through” prevention so that your dog cannot escape the Pet Area without receiving an increased level of Static Stimulation. The Receiver Collar automatically increases the Static Stimulation when your dog continues more than 20% of the way through the pet fencing Boundary Width. For example, if the signal is detected 3 metres from the wire and your dog enters the Static Stimulation Zone, this feature is activated when he is approximately 2.4 metres from the Boundary Wire. Your dog will then receive a Static Stimulation that is at an increased level corresponding to the Static Stimulation level setting on the Receiver Collar. The Receiver Collar is equipped to automatically increase the level of Static Stimulation the longer your pet remains in the Static Stimulation Zone if the collar is set at level 2 or above.

## Over Stimulation Protection

In the unlikely event that your pet “freezes” in the Static Stimulation Zone, this feature limits the Static Stimulation duration to a maximum of 30 seconds. While the system locks out further Static Stimulation, the warning tone will continue until the pet leaves the Static Stimulation Zone.

# Function and Response Table

*Note: Begin training with Static Stimulation Level 2 and only increase if your pet does not respond to the Static Stimulation.*

Indicator Light Response	Static Stimulation Level	Receiver Collar Function	Temperament of Pet
1 Red Flash	1	No Static Stimulation, Tone Only	
2 Red Flashes	2	Low Static Stimulation	Timid
3 Red Flashes	3	Medium Static Stimulation	Timid or Average
4 Red Flashes	4	Medium High Static Stimulation	Average or High Energy
5 Red Flashes	5	High Static Stimulation	High Energy
Flashes 1 Red Flash every 20 seconds	Low Battery		

## STEP 6

# Set the Boundary Width and Test the Receiver Collar

With the Boundary Wire in place and properly connected, it is time to set the containment field and test the system.

### CAUTION

The Receiver Collar should NOT be on your dog when the system is tested.

Note: The Receiver Collar is waterproof, which can make the tone hard to hear.

The flashing Test Light when held to the Contact Points indicates the Receiver Collar is delivering Static Stimulation.

To best utilize the automatic Run-Through Prevention feature, the containment Boundary Width should extend at least 1.8 m to 3 m (6 ft to 10 ft) on each side of the Boundary Wire (total Boundary Width of 3.7 m to 6 m (12 ft to 20 ft)).

1. Apply Power to the Fence Transmitter with the supplied Power Adapter.
2. Set the Boundary Width Control Switch (located on the side of the Fence Transmitter) (6A) to the A, B, or C setting based on the total length of Boundary Wire used. Setting B is used for most properties. The following table will indicate the proper setting.
3. The width of the containment field is adjusted using the transmitter’s Boundary Width Control knob. Turn the knob counter clockwise until the alarm sounds and the Loop Indicator Light is no longer lit. Turn the knob clockwise and increase by 2 numbers. The alarm should turn OFF and the light should turn ON.

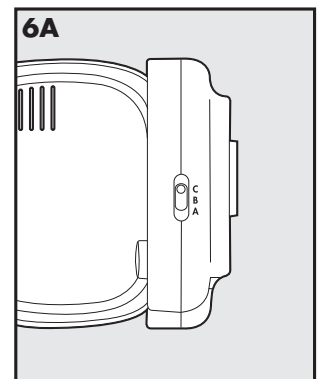

Amount of Wire	Setting
Greater than 731 m (2400 feet)	<b>A</b>
Up to 396 m (1300 feet)	<b>B</b>
396 m to 731 m (1300 feet to 2400 feet)	<b>C</b>

**CAUTION**

The receiver collar should not be on your dog when the system is tested. Your pet may receive an unintended stimulation.

- Place battery in Receiver Collar and turn ON. The Receiver Collar will cycle through the Static Stimulation and Battery Status feature as described in Step 5. To identify the Warning and Static Stimulation Zones make sure the Receiver Collar is set at level 5 (see Step 5).
- Test the Boundary Width of the system by selecting a section of straight Boundary Wire that is at least 15 metres (50 feet) long. Start inside the centre of the containment field.

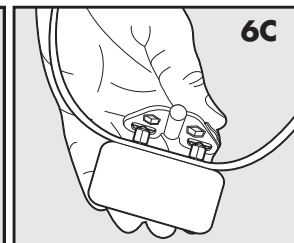
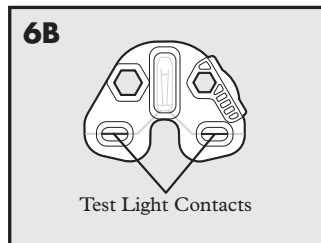

- Place the Test Light Tool Contacts on the Contact Points on the Receiver Collar (6B, 6C). Hold the Receiver Collar at your dog's neck height with the Contact Points pointing up (6D) and the Stimulation Level Button facing the Boundary Wire. Slowly walk toward the Boundary Wire until you hear the warning tone (6E). When you hear the warning tone, you have identified the Boundary Width distance (Static Stimulation Zone).

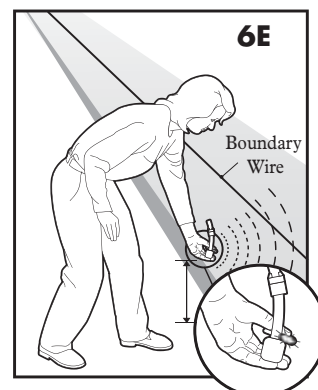
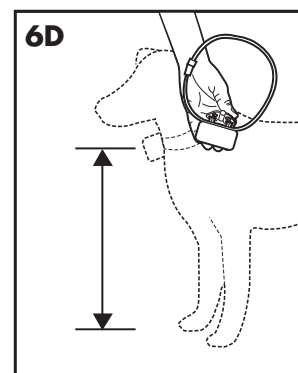

Two seconds after the warning tone, the test light will begin to flash. This flashing light can aid you in identifying the Boundary Width should you have difficulty hearing the tone. To avoid having the Receiver Collar go into Over Stimulation Protection mode, walk back into the Pet Area until the beeping stops.

If the Receiver Collar does not beep at the desired range, adjust the Boundary Width Control knob to obtain the desired range. Turning the Boundary Width Control knob clockwise increases the Boundary Width while turning it counterclockwise decreases it (6F). Repeat this activity as needed until the Receiver Collar beeps between 1.8 m to 3 m (6 ft to 10 ft) from the Boundary Wire. If using a Double Loop layout, you may need to increase the separation of the Boundary Wire and/or increase the size of the Boundary Width to achieve the desired range.

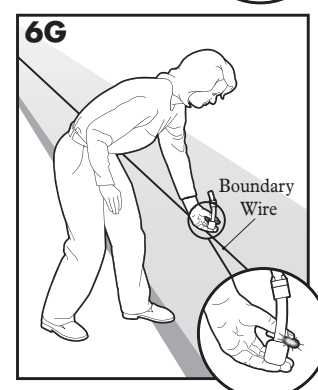
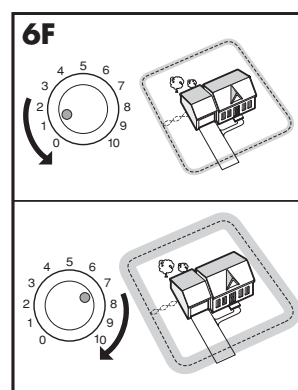

- Test in a number of different locations around the containment area until you are satisfied that the system is functioning properly.
- Next, walk all around the Pet Area to ensure there are no areas where the Receiver Collar may activate from signals coupled onto buried wires or cables. Test the collar in and around the inside of the house as well. As mentioned, cable and wires from cable TV, electrical or telephone lines may conduct pet fencing signals inside and outside the house that can activate the dog's collar accidentally. While rare, if this occurs your Boundary Wire is probably too close to these outside lines and should be moved or modified as shown in Figure 3A.
- To test the run-through prevention feature, walk towards the Boundary Wire. The Receiver Collar should tone and the Test Light should flash brighter as you enter the run-through area (6G).

If you are satisfied that your system is functioning properly, you are ready to start burying the Boundary Wire. If the Receiver Collar did not beep or the Test Light did not flash, see the "Troubleshooting" section.

# STEP 7

## Install the Boundary Wire

### NOTICE

Before you begin installing the Boundary Wire, unplug the Fence Transmitter power adapter from the outlet.

### To Bury the Boundary Wire

Burying the Boundary Wire is recommended to protect it and prevent disabling the system.

1. Cut a trench 2.5 cm to 7.6 cm (1 in to 3 in) deep along your planned boundary.
2. Place the Boundary Wire into the trench maintaining some slack to allow it to expand and contract with temperature variations.
3. Use a blunt tool such as a wooden paint stick to push the Boundary Wire into the trench. Be careful not to damage the Boundary Wire insulation.

### To Attach the Boundary Wire to an Existing Fence

The Boundary Wire of the Little Dog Deluxe In-Ground Fence™ can be attached to a chain link fence, split rail fence, or a wooden privacy fence. The Boundary Wire can be attached as high as needed. However, make sure the Boundary Width is set at a high enough range for the pet to receive the signal. If using a Double Loop with an existing fence at least 1.5 m (5 ft) tall, run the Boundary Wire on top of the fence and return it on the bottom of the fence to get the 1.5 m (5 ft) separation needed.

- Chain Link Fence (7A): Weave Boundary Wire through the links or use plastic quick ties.
- Wooden Split Rail or Privacy Fence (7A): Use staples to attach Boundary Wire. Avoid puncturing the insulation of the Boundary Wire.
- Double Loop with an Existing Fence: Run Boundary Wire on top of the fence and return it on the bottom of the fence to get the 1.5 m (5 ft) separation needed.
- Gate (Single Loop) (7B): Bury the Boundary Wire in the ground across the gate opening. *Note: The signal is still active across the gate. Your pet cannot pass through an open gate.*
- Gate (Double Loop) (7B): Bury both Boundary Wires across the gate opening while keeping them at least 1.5 m (5 feet) apart.

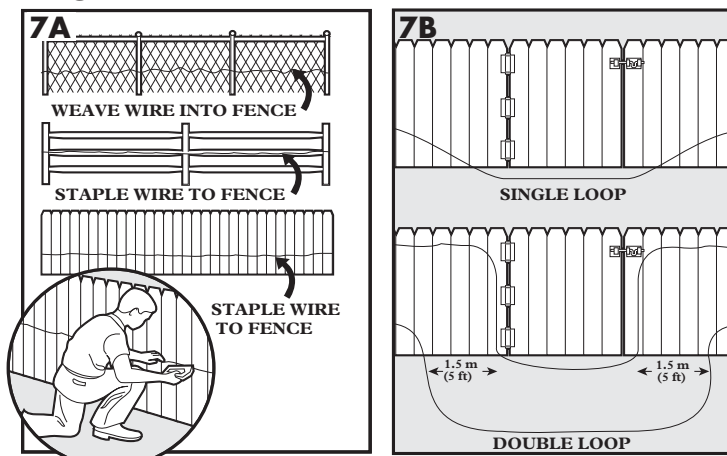

### To Cross Hard Surfaces (driveways, sidewalks, etc.)

### WARNING

Follow all safety instructions for your power tools. Be sure to always wear your safety goggles.

- Concrete Driveway or Sidewalk (7C): Place the Boundary Wire in a convenient expansion joint or create a groove using a circular saw and masonry blade. Place the Boundary Wire in the groove and cover with an appropriate waterproofing compound. For best results, brush away dirt or other debris before patching.
- Gravel or Dirt Driveway (7D): Place the Boundary Wire in a PVC pipe or water hose to protect the Boundary Wire before burying.

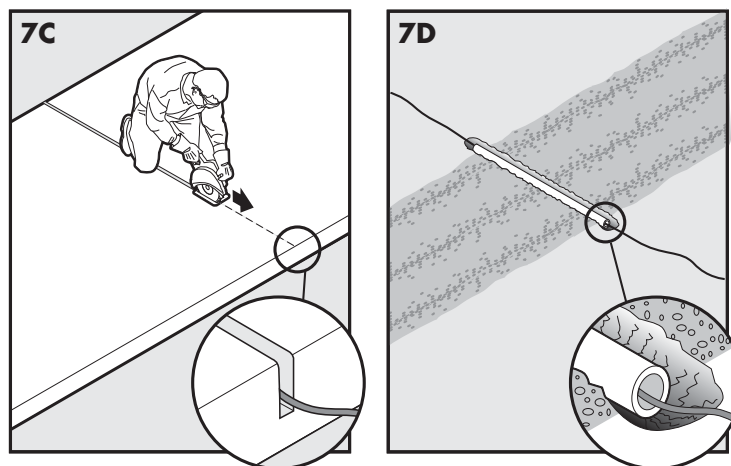

## STEP 8

### Place the Boundary Flags

The Boundary Flags are visual reminders for your pet of where the Warning Zone is located.

1. Hold the Receiver Collar at your pet's neck height.
2. Walk towards the Warning Zone until the Receiver Collar beeps (**8A**).
3. Place a Boundary Flag in the ground (**8B**).
4. Walk back into the Pet Area until the beeping stops.
5. Repeat this process around the Warning Zone until it is marked with Boundary Flags every 3 m (10 ft).

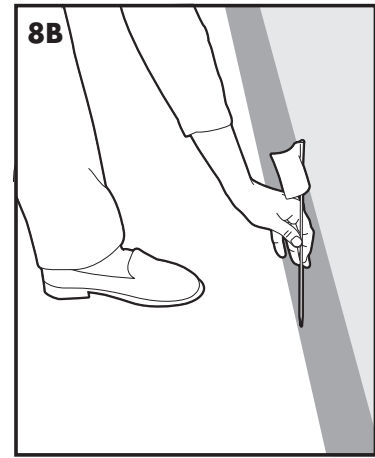
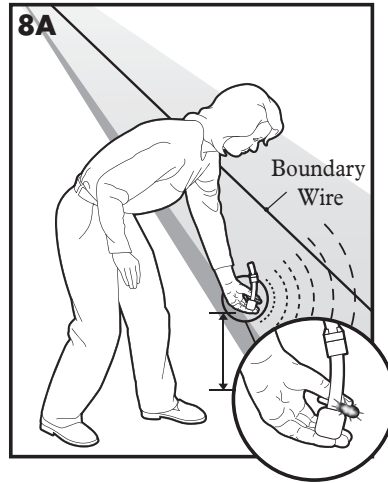

*Note: If you cannot hear the beep, see the Test Light Instructions in Step 6.*

#### CAUTION

To prevent an unintended stimulation, after the Boundary Flags have been placed, be sure to set the Static Stimulation on the Receiver Collar back to level 1 Tone Only.

## STEP 9

### Fit the Receiver Collar

**Important:** The proper fit and placement of your Receiver Collar is important for effective operation. The Contact Points must have direct contact with your pet's skin on the underside of his neck.

#### CAUTION

Please read and follow the instructions in this manual. Proper fit of the collar is important. A collar worn for too long or made too tight on the pet's neck may cause skin damage. Ranging from redness to pressure ulcers; this condition is commonly known as bed sores.

- Avoid leaving the collar on the dog for more than 12 hours per day.
- When possible reposition the collar on the pet's neck every 1 to 2 hours.
- Check the fit to prevent excessive pressure; follow the instructions in this manual.
- Never connect a lead to the electronic collar; it will cause excessive pressure on the contacts.
- When using a separate collar for a lead, don't put pressure on the electronic collar.
- Wash the dog's neck area and the contacts of the collar weekly with a damp cloth.
- Examine the contact area daily for signs of a rash or a sore.
- If a rash or sore is found, discontinue use of the collar until the skin has healed.
- If the condition persists beyond 48 hours, see your veterinarian.
- For additional information on bed sores and pressure necrosis, please visit our website.

These steps will help keep your pet safe and comfortable. Millions of pets are comfortable while they wear stainless steel contacts. Some pets are sensitive to contact pressure. You may find after some time that your pet is very tolerant of the collar. If so, you may relax some of these precautions. It is important to continue daily checks of the contact area. If redness or sores are found, discontinue use until the skin has fully healed. You may need to trim the hair in the area of the Contact Points. Never shave the dog's neck; this may lead to a rash or infection.



To assure a proper fit, please follow these steps:

1. Turn the Receiver Collar battery to the OFF position.
2. Have your pet standing comfortably (9A).
3. Place the Receiver Collar on your pet so that the battery module is pointing down. Centre the Contact Points underneath your pet's neck, touching the skin (9B).

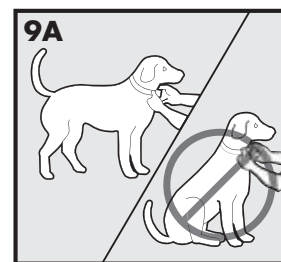

## CAUTION

You may need to trim the hair in the area of the Contact Probes. Never shave the dog's neck; this may lead to a rash or infection.

4. The Receiver Collar should fit snugly, yet loose enough to allow one finger to fit between a Contact Point and your pet's neck (9B). Allow your pet to wear the collar for several minutes, then recheck the fit. Check the fit again as your pet becomes more comfortable with the Receiver Collar.

5. Once you are satisfied with the fit of the Receiver Collar then you may trim any excess collar strap as follows (9C):

- a. Mark the desired length of the Receiver Collar with a pen. Allow for growth if your pet is young or grows a thick winter coat.
- b. Remove the Receiver Collar from your pet and cut off the excess.
- c. Before placing the Receiver Collar back onto your pet, seal the edge of the cut collar by applying a flame along the frayed edge.

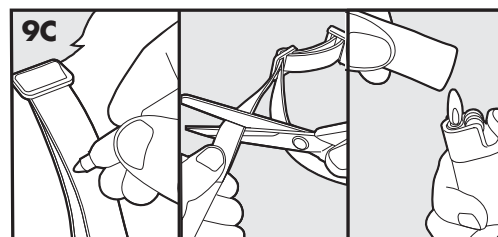
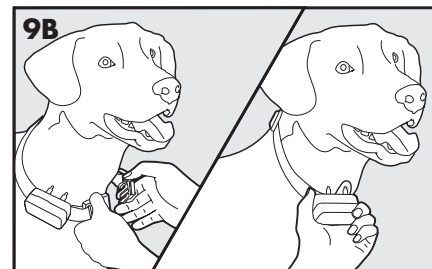

## To Re-Thread the Collar

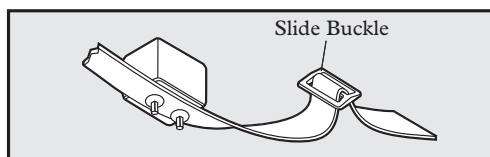

The slide buckle prevents the collar from becoming loose around your pet's neck.

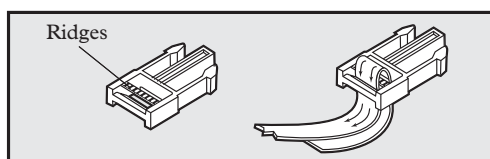

The ridges must be facing up; the collar will slip if it is not properly threaded.

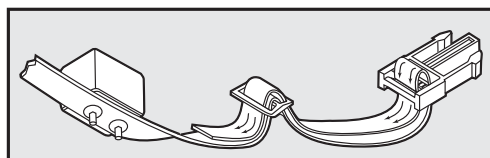

# TRAINING GUIDE

## Be Patient With Your Pet

**Important:** Proper training of your pet is essential to the success of the Little Dog Deluxe In-Ground Fence™. Read this section completely before beginning to train your pet. Remember that the Little Dog Deluxe In-Ground Fence™ is not a solid barrier.

- Have fun with your pet throughout the training process. Training should be fun, fair, firm and consistent.
- Train for 10 to 15 minutes at a time. Don't try to do too much too quickly. More-frequent short sessions are better than less-frequent longer sessions.
- If your pet shows signs of stress, slow down the training schedule, add additional days of training, or increase the amount of play time with your pet in the Pet Area. Common stress signals include:
  - Pet pulling on lead toward the house
  - Ears tucked
  - Tail down
  - Body lowered
  - Nervous / frantic movement or stiffening of pet's body
- Your pet must be completely comfortable near the Boundary Flags at the end of every training session. Spend at least 5 minutes of "play time" at the completion of each session within 3 m (10 ft) of the Boundary Flags.
- Finish each training session on a positive note with lots of praise and play.
- Remove the Receiver Collar after each training session.
- Be sure to contain your pet by another means during the training period (e.g. pen, tie-out, lead, etc.).
- During training, if you need to take your pet out of the Pet Area, remove the Receiver Collar and either pick your pet up or put him in the car to pass out of the Pet Area.
- Even if you think your pet is responding well to the training, complete the entire training. Reinforcement is important!

## PHASE 1

### Day 1 - Boundary Awareness

Perform three training sessions per day, each lasting 10 to 15 minutes.

**Goal:**

To have your pet learn that the Boundary Flags and warning beep from the Receiver Collar defines the new Pet Area.

**Setup:**

Program the Static Stimulation Level on the Receiver Collar to Level 1 Tone Only training mode.

Put a separate non-metallic collar on your pet's neck ABOVE the Receiver Collar and attach a lead.

**CAUTION**

Be sure the extra collar does not put pressure on the Contact Points.

Have tiny pieces of treats that your pet will find desirable available.

Have your pet's favourite play toy available.

**Steps:**

1. Begin by walking your pet on a lead in the Pet Area. Calmly praise and talk to your pet.
2. Move toward the Boundary Flags (**10A**). Keep your mood happy.
3. With full control of your pet on a lead, walk to the flags. As your pet enters the Static Stimulation Zone, the Receiver Collar will begin to beep (**10B**). Allow your pet to stay in the Static Stimulation Zone for up to 2 seconds then gently help him back into the Pet Area (**10C**). Immediately praise and offer your pet a treat as he enters the Pet Area, even if you have helped with the lead.
4. Repeat this process at the same Boundary Flag until your pet resists going into the Static Stimulation Zone.
5. Aim to master 3 to 4 Boundary Flags per session. Make this FUN! Praise if your pet quickly retreats or resists going into the Static Stimulation Zone.

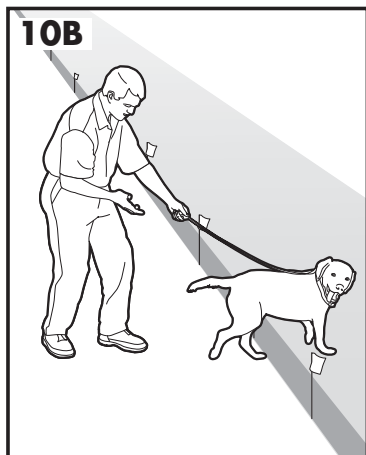

## PHASE 2

# Days 2 thru 4 - Continue Boundary Awareness

Perform three training sessions per day, each lasting 10 to 15 minutes.

**Goal:**

To train your pet to stay in the Pet Area and respect the boundary.

**Setup:**

Program the Static Stimulation Level on the Receiver Collar to Level 2.

Put a separate non-metallic collar on your pet's neck ABOVE the Receiver Collar and attach a lead.

**CAUTION**

Be sure the extra collar does not put pressure on the Contact Points.

Have tiny pieces of treats available.

Have your pet's favourite play toy available.

**Steps:**

1. Repeat steps 1 thru 5 in Phase One.
2. If your pet does not respond to the Static Stimulation, confirm that the Receiver Collar is fitting properly according to Step 9 on page 16.
3. If the Receiver Collar is fitted properly and your pet does not respond to the Static Stimulation, increase the Static Stimulation Level by 1. Watch for slight reactions at first such as ears up, head turned, looking at the ground.
4. Stay at the same flag until your pet resists going into the Static Stimulation Zone.

## PHASE 3

### Days 5 thru 8 - Distraction Phase

Perform three training sessions per day, each lasting 10 to 15 minutes.

**Goal:**

To train your pet to stay within the Pet Area with distractions outside of the Pet Area.

**Setup:**

- Program the Static Stimulation Level on the Receiver Collar to level 2 or higher depending on the reaction results from days 2 thru 4.
- Put a separate non-metallic collar on your pet's neck ABOVE the Receiver Collar and attach a lead.

#### CAUTION

Be sure the extra collar does not put pressure on the Contact Points.

- Have tiny pieces of treats available.
- Have your pet's favourite play toy available.
- Create distractions to tempt your pet to enter the Static Stimulation Zone, such as:
- Have a family member cross from inside the Pet Area to outside of it.
- Throw a ball or treat outside of the Pet Area.
- Have a neighbor walk their pet outside of the Pet Area.
- Gradually increase distraction level.

**Never coax or call your pet out of the pet area.**

**Steps:**

1. With full control of your pet on a lead, have the distraction presented.
2. If your pet does not move toward the distraction, praise and offer a treat.
3. If your pet does react to the distraction, allow him to go into the Static Stimulation Zone.
4. Help your pet back into the Pet Area if he does not turn back after 2 seconds.
5. Treat and praise your pet anytime he comes back into the Pet Area with or without help.
6. Repeat this process with other distractions. Use other family members during this process.
7. If your pet does not respond to the Static Stimulation, confirm that the Receiver Collar is fitting properly according to Step 9 on page 16 .
8. If the Receiver Collar is fitted properly and if your pet does not respond to the Static Stimulation, increase the Static Stimulation Level by 1.

## PHASE 4

### Days 9 thru 14 - Off-lead Supervision

Training sessions should start at 10 to 15 minutes, gradually increasing to over an hour.

Your pet is ready for this step only when he clearly avoids the entire Static Stimulation Zone, regardless of any distractions or temptations. During this step, do not leave your pet unattended.

**Goal:**

To give your pet free run of the Pet Area off the lead.

**Setup:**

Adjust the Receiver Collar to the permanent setting appropriate for your pet.

### Steps:

1. Enter the Pet Area with your pet wearing the Receiver Collar.
2. Walk around the garden and play with your pet, staying within the Pet Area at all times.
3. Preoccupy yourself with another task in the garden while watching your pet.
4. Should your pet escape, take the Receiver Collar off and lead him back into the Pet Area.

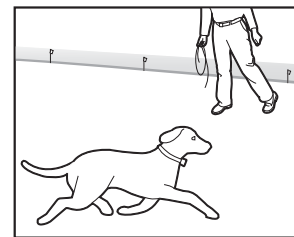

## PHASE 5

### Days 15 thru 30 - Pet Monitoring

Your pet is ready to run! Check in on your pet at regular intervals.

*Note: After you are satisfied your pet's training is complete, remove every other Boundary Flag every 4 days until all flags are removed. Save Boundary Flags for future use.*

## PHASE 6

### Days 31+ Tone Only Training

Once you have completed training, you may want to switch to the tone only mode. Your pet should now understand the tone and respond quickly as to avoid getting into the Static Stimulation Zone.

*Note: You may want to do a refresher course once a month, or at least every other month with your pet by setting the collar back to the tone stimulation mode and following the earlier phases of training. This will help your pet through continual training to be well maintained in the Pet Area.*

## Taking Your Pet Out of the Pet Area

**Important:** Remove the Receiver Collar and leave it in the Pet Area.

Once your pet learns the Boundary Zone, he will be reluctant to cross it for walks or car rides.

**Option 1:** Replace the Receiver Collar with a regular collar. Put your pet in a car that is within the Pet Area and drive him out of the Pet Area.

**Option 2:** Replace the Receiver Collar with a regular collar and lead. Walk your pet out of the Pet Area while giving a command such as "OK" at a specific place of the Boundary Zone (the end of your driveway, sidewalk, etc.). Always leave the Pet Area with a lead at this place and your pet will associate leaving the Pet Area only on a lead, only at this place, and only with a person. You may initially need to convince your pet to leave the Pet Area with a food treat and lots of praise.

*Note: You may also carry your pet out of the Pet Area.*

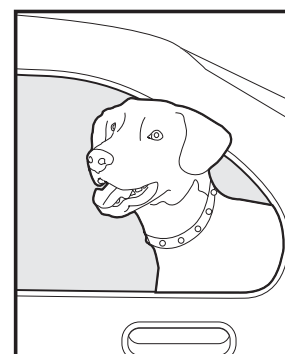

***Congratulations! You have now successfully completed the training program.***

## Accessories

To purchase additional accessories for your PetSafe® Little Dog Deluxe In-Ground Fence™, contact the Customer Care Centre or visit our website at to locate a retailer near you. For a listing of Customer Care Centres in your area visit [www.petsafe.net](http://www.petsafe.net).

# Troubleshooting

<p><b>Receiver Collar is not beeping or stimulating.</b></p>	<ul style="list-style-type: none"> <li>• Check battery to make sure it is installed properly and turned to the ON position.</li> <li>• Perform Static Stimulation and Battery Test (page 12). If Battery Status LED does not flash Green, replace the battery.</li> <li>• Check that both lights are lit on the Fence Transmitter. If not, perform the "Transmitter Loop Test" (page 24).</li> </ul>
<p><b>The Receiver Collar is beeping, but the pet is not responding to the Static Stimulation.</b></p>	<ul style="list-style-type: none"> <li>• Test the Receiver Collar with the Test Light Tool walking toward the Boundary Wire.</li> <li>• If the Test Light flashes, check the fit of the Receiver Collar.</li> <li>• Trim your pet's fur where the Contact Points touch the neck and/or purchase longer Contact Points by contacting the Customer Care Centre.</li> <li>• Increase the Static Stimulation Level.</li> <li>• Repeat training steps to reinforce training.</li> <li>• Purchase a stronger Receiver Collar by contacting the Customer Care Centre.</li> </ul>
<p><b>The Receiver Collar has to be held on top of the Boundary Wire to activate.</b></p>	<ul style="list-style-type: none"> <li>• Perform Battery Test and replace battery if necessary.</li> <li>• Adjust Boundary Width Control knob clockwise to increase the distance from the Boundary Wire that the Receiver Collar activates.</li> <li>• Verify the Boundary Control Switch is placed at the proper setting according to the amount of Boundary Wire used (See Step 6).</li> <li>• If using a Double Loop, make sure Boundary Wires are separated at least 1.5 m (5 ft).</li> <li>• If the Receiver Collar still has to be held on top of the Boundary Wire, perform the "System Test" and/or "Transmitter Loop Test".</li> </ul>
<p><b>The Receiver Collar activates inside the house.</b></p>	<ul style="list-style-type: none"> <li>• Make sure the Boundary Wire is not running within 4.5 m (15 ft) of the house. The signal can transmit through the walls of your house.</li> <li>• Make sure Boundary Wires are twisted from Boundary to the Fence Transmitter.</li> <li>• Turn the Boundary Width Control knob counterclockwise to decrease the distance from the Boundary Wire that the Receiver Collar activates.</li> </ul>
<p><b>I have an inconsistent signal.</b></p>	<ul style="list-style-type: none"> <li>• Make sure Fence Transmitter is at least 1 m (3 ft) from large metal objects or appliances.</li> <li>• Make sure all Boundary Wire turns are gradual with a minimum 1 m (3 ft) radius.</li> <li>• Make sure the Boundary Wire is not running parallel to and within 3 m (10 ft) of electrical wires, neighbouring containment systems, telephone wires, television or antenna cables, or satellite dishes.</li> <li>• If a neighboring containment system may be causing an inconsistent signal, move the Boundary Wire farther away from the neighboring containment system.</li> </ul>
<p><b>The Power and Loop Indicator Lights are off.</b></p>	<ul style="list-style-type: none"> <li>• Check that the Power Adapter is plugged into the Fence Transmitter.</li> <li>• If the system is plugged into a GFCI or RCD outlet, check to see if the circuit has been tripped. Reset the GFCI or RCD circuit if required.</li> <li>• Verify that the outlet is working properly by plugging in a known working item such as a radio.</li> <li>• Remove the fuse door on the back of the Fence Transmitter and change out the fuse with the spare one located in the same area.</li> <li>• If the lights still do not come on, the Fence Transmitter and/or Power Adapter needs to be replaced. Contact the Customer Care Centre.</li> </ul>

<p><b>The Power Light is on, the Loop Indicator Light is off, and the Fence Transmitter loop alarm is sounding.</b></p>	<ul style="list-style-type: none"> <li>• Check Boundary Wire connections at the Fence Transmitter for proper connection.</li> <li>• Check for broken or damaged Boundary Wires at outside entry to the house.</li> <li>• Perform the "Transmitter Loop Test" (page 24) to determine if the Fence Transmitter needs to be replaced.</li> <li>• If the Fence Transmitter is functioning properly, you have a break in your Boundary Wire. See the "Wire Break Location Test" (page 24) section in this guide.</li> </ul>
<p><b>The fuse blows when it is replaced.</b></p>	<p>The Fence Transmitter and/or Power Adapter needs to be replaced. Contact the Customer Care Centre.</p>
<p><b>The Receiver Collar has injured my pet's neck.</b></p>	<p>Failing to follow the important safety information at the front of the Operating and Training Guide has caused pressure ulcers. Some descriptions of advanced pressure ulcers describe the sores as looking like burns on the dog's neck. Be assured that electronic collars do not use enough energy to create electrical burns. The energy in an output pulse is only a few thousandths of a Joule; it is similar in nature to the static pulse that you may feel when getting out of your car. In some cases, pressure ulcers are described as chemical burns. The battery in your Receiver Collar is sealed, in addition, your collar's housing is also sealed. This redundant sealing makes it virtually impossible, without misuse or abuse, for your Receiver Collar battery to leak onto your pet's neck. Please review and follow the important safety information on page 2, and the instructions in Step 9 under the heading "Fit the Receiver Collar".</p>

## Additional Information

- Use care when using a string trimmer or when digging near the Boundary Wire to prevent damage.
- The system should only be used with healthy pets who are over 6 months of age. Contact your veterinarian if you have concerns about the medical condition of your pet (medication, pregnant, heart conditions, etc.).
- The Little Dog Deluxe In-Ground Fence™ is for residential use only.
- The Static Stimulation will get your pet's attention, but will not cause harm. It is designed to startle, not to punish.
- Test the Receiver Collar at least once a month to verify it is functioning properly. Check that it activates at the Boundary Wire. Battery life depends upon how often the Receiver Collar is activated.
- Remove the Receiver Collar from your pet when indoors for the comfort of your pet.

### CAUTION

Never leave the Receiver Collar on your pet for more than 12 consecutive hours.

## System Test

The system test is used to determine the cause of system problems that have not been addressed elsewhere in this guide. You will need a 3 m (10 ft) piece of Boundary Wire with 1 cm (3/8") of insulation removed from each end to use as a test loop wire. Follow the steps below to perform the system test:

1. Remove the Receiver Collar from your dog and make sure it is turned on with a good battery installed.
2. Unplug the Power Adapter from the Fence Transmitter Power Jack.
3. Set the Boundary Control switch to B.
4. Set the Receiver Collar Static Stimulation Level to 5.
5. Disconnect the twisted Boundary Wire from the Boundary Wire terminals on the Fence Transmitter by pressing the red release levers on the connector and pulling the wires free.
6. Insert the two ends of the test loop wire into the Boundary Wire Terminals on the transmitter.
7. Plug the Power Adapter into Fence Transmitter Power Jack.

- EN
- FR
- NL
- ES
- IT
- DE
8. Note the original position of the Boundary Width Control knob and turn the Boundary Width control knob to 10 and then back to 5.
  9. Place the Test Light Tool Contacts on the Contact Points of the Receiver Collar. While holding the Receiver Collar with the Test Light Tool in place, start outside of the test loop and walk toward the loop. Make a mental note of the distance between you and the wire when the Receiver Collar activates.
  10. Turn the Boundary Width Control knob to 10 and repeat Step 9. The distance where the Receiver Collar activates should be greater than that of Step 9.
  11. If more than one Receiver Collar is used on the system, repeat the above test on each collar.
  12. Interpreting the Results:
    - a. If the Power light or the Loop indicator light are not both lit on the Fence transmitter, or the alarm is on, there is a problem with the transmitter. Contact the Customer Care Centre. (Australia and New Zealand only: Check and replace the Fence Transmitter fuse if necessary. If replacing the fuse does not correct the problem, there is a problem with the transmitter. Contact the Customer Care Centre.)
    - b. If both the Power and Loop indicator lights are on, but the Receiver Collar does not activate on the test loop wire, the Receiver Collar is not working. Contact the Customer Care Centre.
    - c. If both the Power and Loop indicator lights are on and the Receiver Collar is activating at different distances on the test loop wire, the problem is in the containment Boundary Wire .
  13. If both the Power and Loop indicator lights are on and the Receiver Collar is activating at different distances on the test loop wire, the problem is in the containment Boundary Wire. Perform the Wire Break Location Test.
  14. When testing is complete, return the Boundary Control Switch and the Boundary Width Control setting to their original position.
  15. Repeat the Boundary Width testing from Step 6 on Page 13 until you achieve the desired Boundary Width between 3.7 m and 6.1 m (12 ft and 20 ft).

---

## Transmitter Loop Test

The Transmitter Loop Test is a simple test to determine the cause of a "Boundary Wire Broken or Disconnected" alarm indication. You will need a short 3 metre (10 foot) piece of Boundary Wire with 1cm (3/8") of insulation stripped from both ends.

### CAUTION

The receiver collar should not be on your dog when the system is tested. Your pet may receive an unintended stimulation.

Verify the transmitter is plugged into the AC power outlet and all Boundary Wire connections at the transmitter are properly connected. If the transmitter Power light is on, the Loop indicator light is off, and the alarm is on, continue with the following steps:

1. Remove the twisted wire from the Fence Transmitter Boundary Loop terminals by pushing the red release levers on the connector and pulling the wires free.
2. Insert both ends of the 3 m (10 ft) wire loop into the Boundary Loop Terminals and recheck the transmitter Loop indicator light and alarm.
  - a. If the Loop indicator light is green and the alarm is off, there is a problem with the Boundary Wire. Check for visible damage to the wire at the entry into the house. If none is observed, perform the Wire Break Location Test to find and correct the wire break in your Boundary Loop.
  - b. If the Loop indicator light is still off and the alarm is on, there is a problem with the Fence Transmitter.
3. Contact the Customer Care Centre for assistance.

---

## Wire Break Location Test

Please follow these steps in determining where you have a break in your Boundary Wire:

1. Locate your original splice(s) and verify they have a good, solid connection.



2. Check your garden to determine any possible damage to the Boundary Wire (e.g. recent digging, aerating, rodent burrowing, or any other noticeable disturbance in your garden next to the Boundary Wire).

If you still cannot find the break in the Boundary Wire, there are two options for locating it:

Option 1: Contact the Customer Care Centre to purchase a Wire Break Locator that will locate the break in the Boundary Wire.

Option 2: Follow the procedure below:

1. Unplug the Fence Transmitter.
2. Connect both ends of your twisted Boundary Wire to one Boundary Wire Terminal.
3. Measure and cut a Test Wire which is half the length of your total Boundary Wire footage.
4. Connect one end of the Test Wire to the other Boundary Wire Terminal.
5. Locate the halfway point of your boundary and cut the Boundary Wire.
6. Splice the other end of the Test Wire to either side of your Boundary Wire where you cut it in half.
7. Plug in the Fence Transmitter and check the Loop Indicator Light. If the Loop Indicator Light is on you can assume the break is in the other half of the Boundary Wire.
8. If the Loop Indicator Light did not come on, you may assume there is a break in this portion of the Boundary Wire. However, there is a small chance of having more than one break in your system. Be sure to check both halves of your entire loop.
9. Replace the damaged Boundary Wire with new Boundary Wire.
10. Reconnect the Boundary Wire to the Fence Transmitter.
11. Check the Loop Indicator Light. If the Loop Indicator Light is on, test the system with the Receiver Collar.

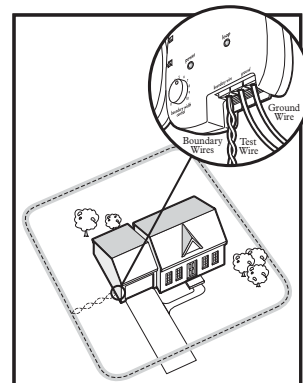

## **Battery Disposal**

This device operates on one battery of the type Lithium 3-Volt with 160 mAh capacity. Replace only with equivalent battery received from calling the Customer Care Centre. For a listing of Customer Care Centre telephone numbers, visit our website at [www.petsafe.net](http://www.petsafe.net). Separate collection of spent batteries is required in many regions; check the regulations in your area before discarding spent batteries. Please see page 12 for instructions on how to remove the battery from the product for separate disposal.

## **Important Recycling Advice**

Please respect the Waste Electrical and Electronic Equipment regulations in your country. This equipment must be recycled. If you no longer require this equipment, do not place it in the normal municipal waste system. Please return it to where it was purchased in order that it can be placed in our recycling system. If this is not possible, please contact the Customer Care Centre for further information.

# Terms of Use and Limitation of Liability

## 1. Terms of Use

Use of this Product is subject to your acceptance without modification of the terms, conditions and notices contained herein. Use of this Product implies acceptance of all such terms, conditions and notices. If you do not wish to accept these terms, conditions, and notices, please return the Product, unused, in its original packaging and at your own cost and risk to the relevant Customer Care Centre together with proof of purchase for a full refund.

## 2. Proper Use

This Product is designed for use with pets where training is desired. The specific temperament or size/weight of your pet may not be suitable for this Product (please refer to "How the System Works" in this Operating Guide). Radio Systems Corporation recommends that this Product is not used if your pet is aggressive and accepts no liability for determining suitability in individual cases. If you are unsure whether this Product is appropriate for your pet, please consult your veterinarian or certified trainer prior to use. Proper use includes, without limitation, reviewing the entire Operating Guide and any specific Caution statements.

## 3. No Unlawful or Prohibited Use

This Product is designed for use with pets only. This pet training device is not intended to harm, injure or provoke. Using this Product in a way that is not intended could result in violation of Federal, State or local laws.

## 4. Limitation of Liability

In no event shall Radio Systems Corporation or any of its associated companies be liable for (i) any indirect, punitive, incidental, special or consequential damage and/or (ii) any loss or damages whatsoever arising out of or connected with the misuse of this Product. The Purchaser assumes all risks and liability from the use of this Product to the fullest extent permissible by law. For the avoidance of doubt, nothing in this clause 4 shall limit Radio Systems Corporation's liability for human death or personal injury or fraud or fraudulent misrepresentation.

## 5. Modification of Terms and Conditions

Radio Systems Corporation reserves the right to change the terms, conditions and notices governing this Product from time to time. If such changes have been notified to you prior to your use of this Product, they shall be binding on you as if incorporated herein.

---

# Compliance



This equipment has been tested and found to comply with the EU R&TTE Directive. Before using this equipment outside the EU countries, check with the relevant local R&TTE authority. Unauthorised changes or modifications to the equipment that are not approved by Radio Systems Corporation may violate EU R&TTE regulations, could void the user's authority to operate the equipment, and will void the warranty.

Hereby, Radio Systems Corporation, declares that this PIG20-11041 Little Dog Deluxe In-Ground Fence™ is in compliance with the essential requirements and other relevant provisions of Directive 1999/5/EC.

The Declaration of Conformity can be found at: [http://www.petsafe.net/customer-care/eu\\_docs.php](http://www.petsafe.net/customer-care/eu_docs.php).

### IC- Canada

Operation is subject to the following two conditions: (1) This device may not cause interference and (2) This device must accept any interference, including interference that may cause undesired operation of the device.

Modifications or changes could void the user's authority to operate this equipment.

This Class B digital apparatus complies with Canadian ICES-003.

### ACMA- Australia

This device complies with the applicable EMC requirements specified by the ACMA (Australian Communications and Media Authority).

# CONSIGNES DE SÉCURITÉ IMPORTANTES

## Description des termes et symboles utilisés dans ce manuel



Ce symbole est une alerte de sécurité. Il est utilisé pour vous alerter des risques de blessures. Veuillez respecter tous les messages de sécurité qui suivent ce symbole pour éviter tout risque de blessure ou de décès.

### **⚠ AVERTISSEMENT**

AVERTISSEMENT indique une situation dangereuse qui, si elle n'est pas évitée, pourrait entraîner la mort ou des blessures graves.

### **⚠ ATTENTION**

ATTENTION, utilisé avec un symbole d'alerte de sécurité, indique une situation dangereuse qui, si elle n'est pas évitée, pourrait entraîner des blessures légères à modérées.

### **ATTENTION**

ATTENTION, utilisé sans le symbole d'alerte de sécurité, indique une situation dangereuse qui, si elle n'est pas évitée, pourrait blesser votre animal.

### **AVIS**

AVIS, indique les pratiques qui ne sont pas relatives aux blessures corporelles.

### **⚠ AVERTISSEMENT**

- Ne peut être utilisé avec des chiens dangereux. N'utilisez pas ce produit si votre chien est agressif ou si votre chien a tendance à être agressif. Les chiens agressifs peuvent provoquer de graves blessures. Si vous doutez de l'opportunité d'utiliser ce produit avec votre chien, veuillez consulter votre vétérinaire ou un dresseur agréé.
- Les câbles souterrains peuvent transporter des tensions élevées. Faites marquer l'emplacement de tous les câbles souterrains avant de creuser pour enterrer votre fil. Dans la plupart des endroits, ce service est gratuit.
- Ne procédez jamais à l'installation, au branchement ou au retrait de votre système pendant un orage électrique. Si l'orage est suffisamment proche pour que vous entendiez du tonnerre, il est suffisamment proche pour provoquer des surtensions dangereuses.
- Suivez toutes les consignes de sécurité fournies avec vos outils électriques. Portez toujours vos lunettes protectrices.
- Danger de choc électrique. Utilisez l'émetteur de clôture à l'intérieur et seulement dans un emplacement sec.
- N'ESSAYEZ JAMAIS de couper ou d'ouvrir la batterie. Jetez les batteries conformément aux instructions.

### **⚠ ATTENTION**

- Risque de blessure. Le fil posé au sol peut faire trébucher. Choisissez avec soin le placement des fils.
- Ce système N'EST PAS une barrière infranchissable. Il est conçu comme un moyen de dissuasion rappelant aux animaux domestiques, par stimulation électrostatique, de ne pas sortir des limites établies. Il est important de renforcer le dressage de votre animal domestique de manière régulière. Étant donné que le niveau de tolérance à la stimulation électrostatique varie d'un animal à l'autre, Radio Systems Corporation NE PEUT PAS garantir que le système empêchera dans tous les cas un animal de franchir les limites établies. Certains animaux domestiques ne peuvent pas être dressés à ne pas traverser ces limites ! Par conséquent, si vous avez des raisons de croire que votre animal peut poser un danger pour autrui ou pour lui-même s'il n'est pas gardé à l'intérieur des limites voulues, vous NE DEVEZ PAS vous fier uniquement au système pour l'y confiner. Radio Systems Corporation NE SERA responsable d'aucun dégât matériel, perte financière ou dommage secondaire résultant du fait qu'un animal à franchi les limites.

## ATTENTION

- Veuillez lire et respecter les consignes décrites dans ce manuel. Il est important que le collier soit bien ajusté. Un collier porté de façon excessive ou trop serré peut irriter la peau de l'animal. Ce type de blessure s'appelle une escarre de décubitus ou une nécrose cutanée.
  - Évitez de laisser le collier sur le chien plus de 12 heures par jour.
  - Si possible, réajustez le collier toutes les 1 à 2 heures.
  - Vérifiez l'ajustement pour éviter une pression excessive ; suivez les instructions de ce manuel.
  - N'attachez jamais de laisse au collier électronique car cela exercerait une pression excessive sur les contacteurs.
  - Lorsque vous utilisez un autre collier avec une laisse, veillez à ce qu'il n'exerce pas de pression sur le collier électronique.
  - Lavez le cou du chien et les contacts du collier chaque semaine avec un chiffon humide.
  - Examinez quotidiennement la zone de contact pour détecter toute rougeur ou plaie.
  - En cas de rougeur ou de plaie, arrêtez d'utiliser le collier jusqu'à la guérison.
  - Si les symptômes persistent au-delà de 48 heures, consultez votre vétérinaire.

Pour obtenir des informations supplémentaires sur les escarres de décubitus et la nécrose cutanée, consultez notre site Web.

Ces précautions vous permettront de garantir la sécurité et le confort de votre animal. Des millions d'animaux n'ont aucun problème à porter les contacteurs en acier inoxydable. Certains sont sensibles à la pression des contacteurs. Après un certain temps, il se peut que votre chien tolère très bien le collier. Si c'est le cas, certaines précautions peuvent être assouplies. Il est important de poursuivre les contrôles quotidiens de la zone de contact. En cas de rougeur ou de plaie, arrêtez d'utiliser le collier jusqu'à la guérison complète de la peau.

- Il peut s'avérer nécessaire de couper les poils de votre chien dans la zone située autour des contacteurs. Ne rasez jamais le cou de votre chien, car cela risquerait de provoquer des irritations ou une infection.
- Assurez-vous de ne pas serrer le collier de manière excessive. Un collier trop serré augmente le risque de nécrose cutanée dans la zone de contact.
- Un dressage adéquat de votre animal est essentiel au fonctionnement satisfaisant du Clôture anti-fugue de luxe In-Ground Fence™ avec fil pour petits chiens. Pendant les deux premières semaines du dressage, n'utilisez pas le dispositif de dressage sur votre animal sans supervision directe.
- Afin d'éviter une stimulation électrostatique involontaire :
  - Votre chien ne doit pas porter le collier-récepteur pendant le test du système.
  - Enlevez le collier-récepteur avant de procéder à toute modification du système.
  - Avant de mettre le collier-récepteur à votre chien, testez l'emplacement et la largeur du périmètre-limite après toute modification.
- Si possible, n'utilisez pas une prise électrique protégée par un dispositif à courant résiduel (RCD) ou un disjoncteur de fuite à la terre (GFCI). Le système de clôture fonctionnerait correctement mais, dans de rares cas, des coups de foudre proches pourraient déclencher le RCD ou le GFCI. En l'absence de courant, votre animal pourrait être en mesure de s'échapper. Vous devriez alors réenclencher le RCD ou le GFCI pour remettre le système sous tension.

## AVIS

- Faites attention à ne pas abîmer l'isolant du fil de la boucle pendant l'installation, car cela risquerait de provoquer des zones de signal faible et d'entraîner une défaillance prématurée de la boucle (ruptures de fil).
- Faites attention à ne pas couper le fil de la boucle en tondant ou en taillant le gazon.
- Pour mieux protéger l'émetteur de clôture quand il doit rester inutilisé pendant une période prolongée ou avant des orages électriques, déconnectez les fils de la boucle de limite et débranchez l'adaptateur d'alimentation de la prise. Ceci empêchera que l'émetteur ne soit endommagé en cas de surtensions.

Merci d'avoir choisi PetSafe®. Votre relation avec votre animal doit être faite des moments mémorables et d'une complicité mutuelle. Nos produits et nos outils de dressage favorisent la protection, le dressage et l'affection, des éléments essentiels pour garder des souvenirs pour la vie. **Si vous avez des questions, contactez notre centre de service clientèle. Pour obtenir une liste des numéros de téléphone du centre de service clientèle, consultez notre site Web, [www.petsafe.net](http://www.petsafe.net).**

Pour bénéficier pleinement de votre garantie, veuillez enregistrer votre article dans les 30 jours sur le site [www.petsafe.net](http://www.petsafe.net). Grâce à cet enregistrement et en conservant le reçu, votre produit sera totalement couvert par notre garantie. Si vous avez la moindre question, veuillez contacter notre Service clientèle, nous serons heureux de vous aider. Mais surtout, PetSafe® ne donne ni ne vend jamais vos données personnelles à quiconque. Une description complète de la garantie est disponible sur le site Internet [www.petsafe.net](http://www.petsafe.net).

## Table des matières

Contenu du kit .....	30
Autres articles dont vous pourriez avoir besoin .....	30
Fonctionnement du système .....	31
Définitions .....	31
<b>Manuel d'utilisation</b>	
Installation de l'émetteur de clôture .....	32
Configuration du système .....	32
Exemples de configuration .....	33
Positionnement du fil d'antenne .....	34
Connexion des fils à l'émetteur de clôture .....	36
Préparation du collier-récepteur .....	37
Tableau de fonction et réponse .....	38
Définition de la largeur du périmètre et test du collier-récepteur .....	38
Installation du fil d'antenne .....	40
Installation des fanions de délimitation .....	41
Ajustement du collier-récepteur .....	41
<b>Guide de dressage</b>	
Soyez patient avec votre animal .....	43
Jour 1 - Apprentissage des limites de la zone autorisée .....	43
Jours 2 à 4 inclus - Poursuite de l'apprentissage des limites de la zone autorisée .....	44
Jours 5 à 8 - Phase de distraction .....	45
Jours 9 à 14 - Supervision sans laisse .....	45
Jours 15 à 30 - Surveillance de l'animal .....	46
Jours 31 et suivants - Dressage par signal sonore seul .....	46
Sortie de l'animal hors de la zone autorisée .....	46
Accessoires .....	47
Dépannage .....	47
Renseignements supplémentaires .....	48
Test du système .....	48
Test de la boucle de l'émetteur .....	49
Test de localisation de rupture de fil .....	50
Élimination des usagées pile .....	50
Conditions d'utilisation et limitation de responsabilité .....	51
Conformité .....	51
<b>Français</b> .....	27
<b>Nederlands</b> .....	52
<b>Español</b> .....	77
<b>Italiano</b> .....	102
<b>Deutsch</b> .....	127
Grille de configuration .....	152

# Contenu du kit

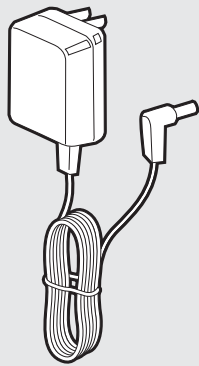

Adaptateur de courant

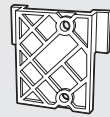

Plaque de fixation

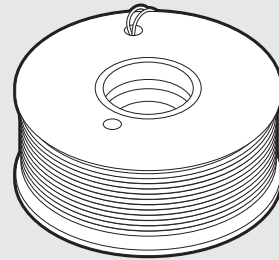

Fil d'antenne - 150 m



Fanions de délimitation - 50

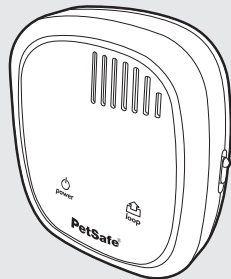

Émetteur de clôture



Connecteurs



Pile  
(PetSafe® RFA-188)

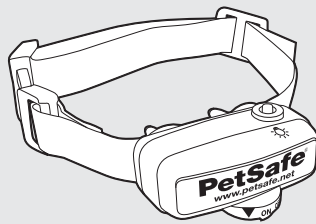

Collier-récepteur

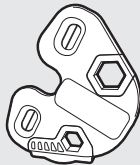

Clé multifonctions

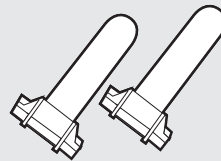

Capsules gel

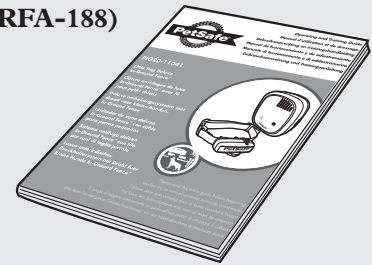

Manuel d'utilisation et de dressage

## Autres articles dont vous pourriez avoir besoin

- Fils et fanions supplémentaires (PRFA-500)
- Mètre
- Petit tournevis à pointe cruciforme
- Foreuse et matériel de montage
- Pelle ou coupe gazon
- Pincés
- Pince à dénuder
- Ciseaux
- Connecteurs supplémentaires
- Piquet de mise à la terre et pince
- Produit d'étanchéité (par ex., mastic silicone)
- Tuyau PVC ou tuyau d'arrosage
- Scie circulaire avec lame à couper la maçonnerie
- Pistolet agrafeur
- Collier non métallique et laisse
- Briquet

# Fonctionnement du système

Un signal radio émis par l'émetteur de clôture circule le long d'un fil enterré qui marque les limites que vous désirez établir pour votre chien. Ce dernier porte un collier-récepteur qui détecte le signal aux limites. Lorsque votre chien approche de la limite, le récepteur émet un avertissement sonore. S'il continue, il reçoit une stimulation électrostatique sans danger, mais saisissante. Bien qu'inoffensive, cette stimulation le persuadera de rester dans les limites que vous avez établies. Les fanions de délimitation servent d'aide visuelle provisoire pour votre animal ; enlevez-les après le dressage. Ce Clôture anti-fugue de luxe In-Ground Fence™ avec fil pour petits chiens a été prouvé sans danger, confortable et efficace pour les animaux pesant plus de 2,3 kg et ayant un tour de cou compris entre 15 cm et 40 cm.

## Définitions

**Émetteur de clôture :** le dispositif qui transmet le signal radio par le fil d'antenne.

**Zone autorisée :** l'aire dans laquelle votre animal peut se déplacer librement ; circonscrite par la zone d'avertissement.

**Zone d'avertissement :** la limite extérieure de la zone autorisée, où le collier-récepteur de votre animal commence à l'avertir, par un signal sonore, de ne pas pénétrer dans la Zone de stimulation électrostatique.

**Zone de stimulation électrostatique :** la zone au-delà de la zone d'avertissement où le collier-récepteur de votre animal émet une stimulation électrostatique lui indiquant qu'il doit retourner dans la zone autorisée.

**Largeur du périmètre :** la combinaison de la zone d'avertissement et de la Zone de stimulation électrostatique.

**Collier-récepteur :** le dispositif qui reçoit le signal radio transmis par le fil d'antenne.

**Bouton de réglage du niveau de stimulation :** le bouton qui règle l'intensité de la stimulation électrostatique reçue par votre animal dans la Zone de stimulation électrostatique.

**Voyant lumineux du récepteur :** témoin qui indique l'intensité de stimulation à laquelle est réglé le collier-récepteur. Sert également d'indicateur de batterie faible.

**Contacteurs :** contacts par lesquels le collier-récepteur produit la stimulation électrostatique sans danger lorsque votre animal pénètre dans la Zone de stimulation électrostatique.

**Prise d'alimentation :** connecteur servant à brancher l'adaptateur de courant à l'émetteur de clôture. L'émetteur de clôture se branche sur une prise secteur ordinaire.

**Sélecteur de longueur de fil :** commande permettant un réglage en fonction de la longueur de fil d'antenne utilisée.

**Prise de terre :** borne de raccordement du fil de terre à l'émetteur de clôture.

**Bornes du fil d'antenne :** bornes servant à brancher les fils d'antenne à l'émetteur de clôture afin de boucler le circuit.

**Voyant de boucle :** témoin lumineux indiquant que le fil d'antenne forme une boucle ininterrompue qui permet la transmission du signal.

**Molette de réglage de la largeur du périmètre :** molette servant à régler la largeur des zones d'avertissement et de stimulation électrostatique. Remarque : Ce réglage est sans effet sur l'intensité de stimulation électrostatique du collier-récepteur.

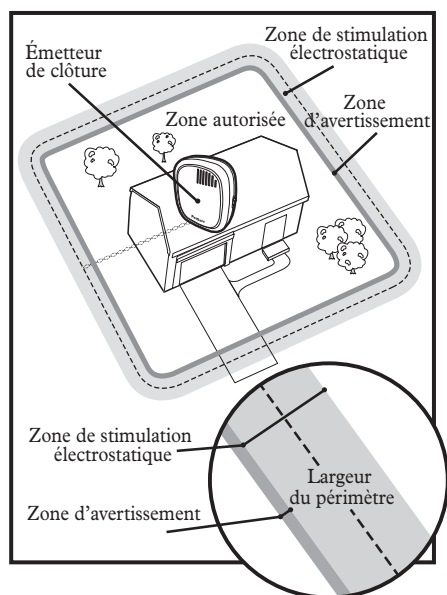

### Collier-récepteur

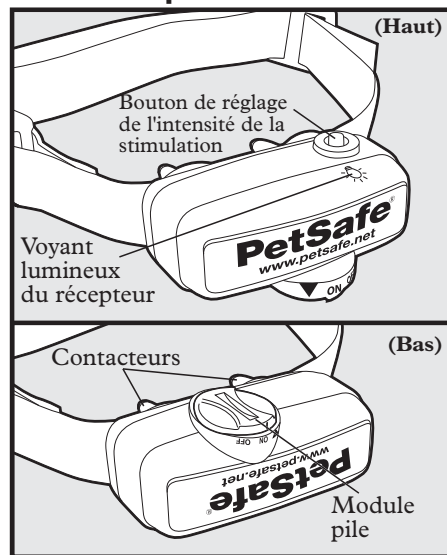

### Émetteur de clôture

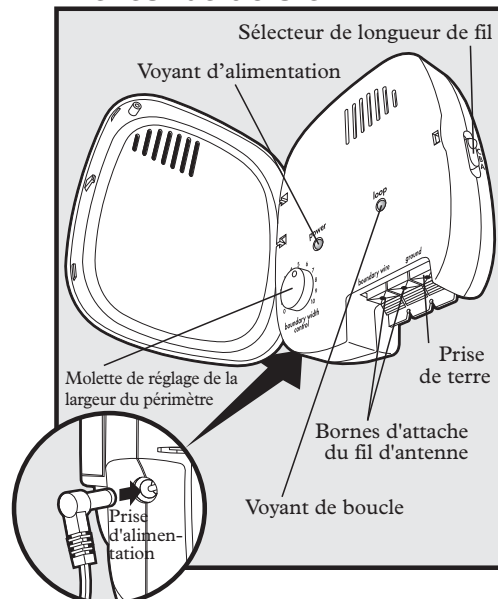

## ÉTAPE 1

### Installation de l'émetteur de clôture

Installez l'émetteur de clôture :

- Dans un endroit sec, bien aéré et abrité (**1A**, **1B**).
- À un endroit où la température ne tombe pas en dessous de 0 °C (par ex., garage, sous-sol, abri, cabinet).
- En le fixant à une surface stable au moyen du matériel de montage. Un gabarit de montage est fourni au dos du présent guide.
- En le plaçant à au moins 1 m de gros objets ou appareils métalliques qui risqueraient de brouiller le signal (**1C**).

Pour monter l'émetteur de clôture, vissez la plaque de fixation sur une surface fixe telle qu'un mur, puis faites glisser l'émetteur de clôture sur le support. Une fois que l'émetteur de clôture est monté, il faut acheminer le fil d'antenne hors du bâtiment. Ceci peut se faire par une fenêtre ou par un trou percé dans le mur. Veillez à percer à un endroit où il n'y a pas de tuyaux ou de câbles. Assurez-vous que le fil d'antenne n'est pas coupé ou pincé par une fenêtre, porte ou porte de garage car cela risque de l'endommager après un certain temps.

Afin d'éviter tout risque d'incendie et d'électrocution, installez l'émetteur de clôture dans des bâtiments conformes aux règlements publics de sécurité en matière d'électricité.

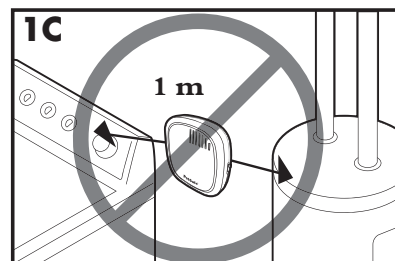
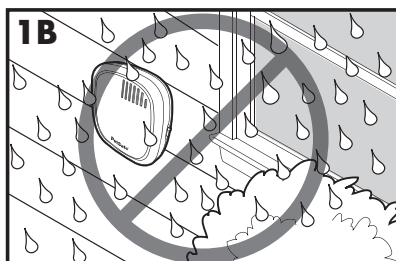
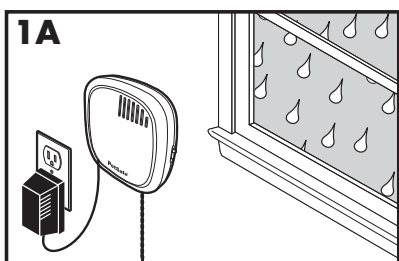

## ÉTAPE 2

### Configuration du système

#### Conseils pour la planification de base

##### ⚠ AVERTISSEMENT

Les câbles souterrains peuvent transporter des tensions élevées. Faites marquer l'emplacement de tous les câbles souterrains avant de creuser pour enterrer votre fil. Dans la plupart des endroits, ce service est gratuit. Évitez ces câbles lorsque vous creusez.

Pour plus de renseignements en ce qui concerne l'effet possible de ces câbles enterrés sur le fonctionnement de votre système, voir l'étape 3, Positionnement du fil d'antenne.

- Le fil d'antenne DOIT partir de l'émetteur de clôture et former une boucle ininterrompue (**2A**).
- La torsion de deux côtés du fil d'antenne annule le signal et permet à votre animal de traverser cette zone sans danger. Les tuyaux plastiques ou métalliques n'annulent pas le signal. Torsadez le fil d'antenne 30 fois par mètre pour annuler le signal (**2A**).
- Choisissez une configuration adaptée à votre terrain. Vous trouverez des exemples de configuration dans la présente section, ainsi qu'une grille de conception de la configuration au verso de ce guide.
- Arrondissez les coins, avec un rayon de 1 m au minimum, afin de créer une limite plus uniforme (**2B**). Évitez les angles serrés car cela provoquerait l'apparition d'écarts dans votre périmètre de délimitation.



- Afin de contenir adéquatement votre animal, nous recommandons de prévoir une largeur de périmètre d'environ 4 m à 7 m pour les zones d'avertissement et de stimulation électrostatique (2 m à 3,5 m de chaque côté du fil).

- Prévoyez des passages suffisamment larges pour que votre animal puisse se déplacer librement (le long des côtés d'une maison, par exemple).

- Le collier-récepteur peut être activé dans la maison si le fil d'antenne est placé le long du mur extérieur. Dans ce cas, enlevez le collier-récepteur du chien avant de le laisser entrer à l'intérieur, réduisez la portée au moyen de la molette de réglage de la largeur du périmètre ou envisagez de modifier la configuration.

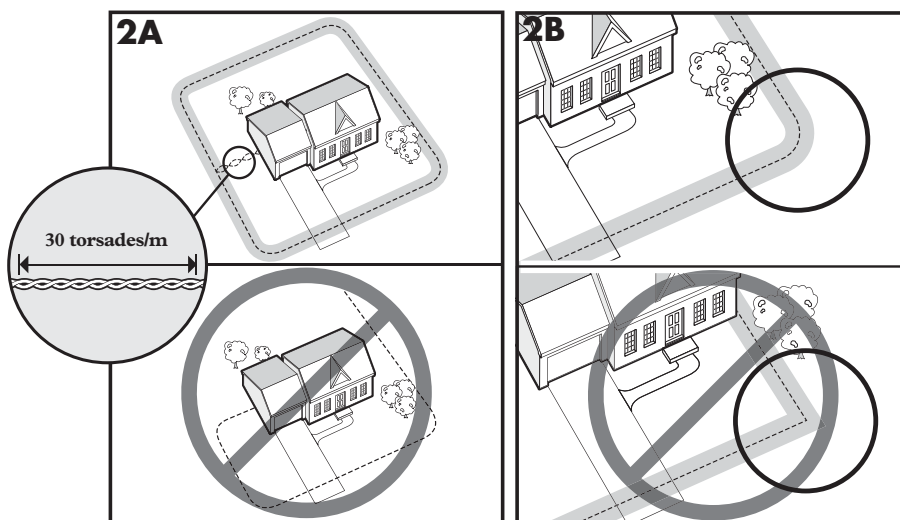

## Exemples de configuration

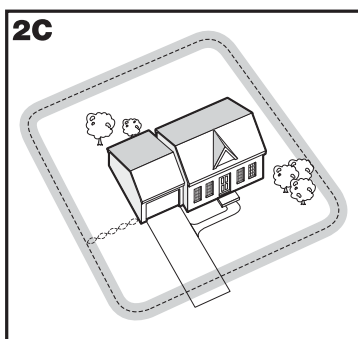

### Exemple 1 : Boucle de périmètre (simple boucle)

La boucle de périmètre est la configuration la plus courante. Elle permet à votre animal de parcourir librement et sans danger tout votre terrain (2C). Elle peut également servir à protéger les piscines et les éléments paysagers (2D).

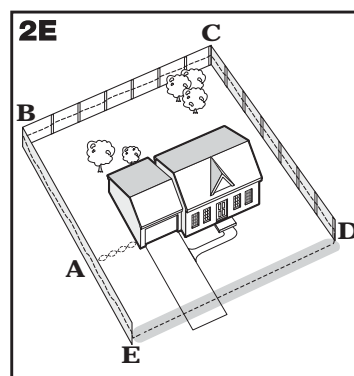
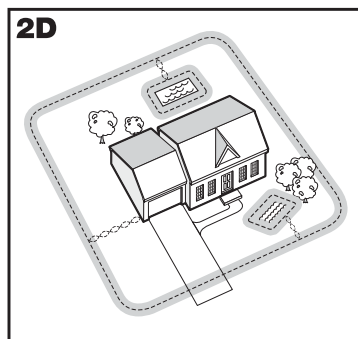

### Exemple 2 (2E) : Boucle de périmètre utilisant la clôture existante (simple boucle)

Cette configuration vous permet d'intégrer la clôture existante et d'empêcher votre animal de sauter par dessus ou de creuser en dessous. Elle réduit la longueur de fil à enterrer. À partir de l'émetteur de clôture, acheminez le fil jusqu'à A, puis de A à B, de B à C, de C à D, de D à E, de E à A et torsadez les fils depuis A pour revenir à l'émetteur de clôture. Voir la section « Installation du fil d'antenne » pour plus de renseignements sur la fixation du fil à une clôture.

## Double boucle

Lorsque la zone délimitée ne correspond pas à chaque côté du terrain, vous devez utiliser une boucle double.

Dans cette configuration, l'écart entre le fil d'antenne de chaque boucle doit être d'au moins 1,5 m afin d'éviter l'annulation du signal. N'oubliez pas qu'une double boucle exige deux fois plus de fil.

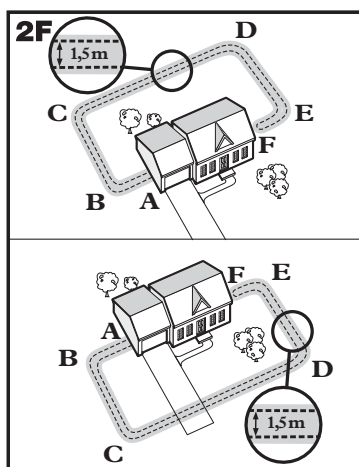

### Exemple 3 (2F) : Avant ou arrière du terrain seulement (double boucle)

À partir de l'émetteur de clôture, acheminez le fil jusqu'à A, puis de A à B, de B à C, de C à D, de D à E, de E à F, puis faites demi-tour et retracez votre chemin jusqu'à A en maintenant un écart d'au moins 1,5 m entre les fils. Torsadez les fils à partir de A pour revenir à l'émetteur de clôture.

### Exemple 6 (2I) : Boucle de fil fixée à une clôture existante (double boucle)

Cette configuration vous permet d'intégrer la clôture existante et d'empêcher votre animal de sauter par dessus ou de creuser en dessous. Elle réduit la longueur de fil à enterrer. À partir de l'émetteur de clôture, acheminez le fil jusqu'à A, puis de A à B, de B à C, de C à D, de D à E, de E à F, puis faites demi-tour et retracez votre chemin jusqu'à A en maintenant un écart d'au moins 1,5 m entre les fils. Torsadez les fils à partir de A pour revenir à l'émetteur de clôture. Voir la section « Installation du fil d'antenne » pour plus de renseignements sur la fixation du fil à une clôture.

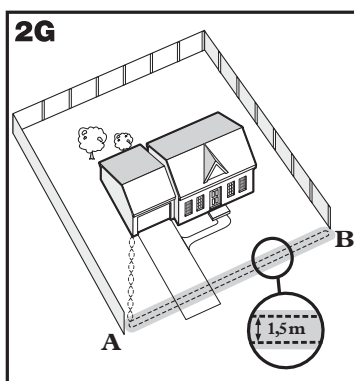

### Exemple 4 (2G) : Limite à l'avant seulement (double boucle)

À partir de l'émetteur de clôture, acheminez le fil jusqu'à A, puis de A à B et revenez de B à A en maintenant un écart d'au moins 1,5 m entre les fils. Torsadez les fils à partir de A pour revenir à l'émetteur de clôture.

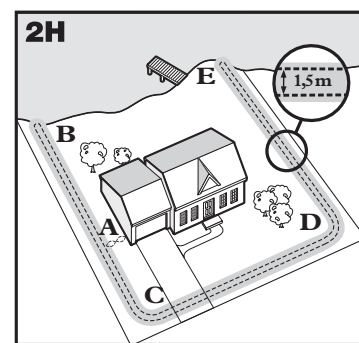

### Exemple 5 (2H) : Accès à un plan d'eau (double boucle)

À partir de l'émetteur de clôture, acheminez le fil jusqu'à A, puis de A à B, faites demi-tour et allez à C, puis de C à D et de D à E, et retracez votre chemin jusqu'à A en maintenant un écart d'au moins 1,5 m entre les fils. Torsadez les fils à partir de A pour revenir à l'émetteur de clôture.

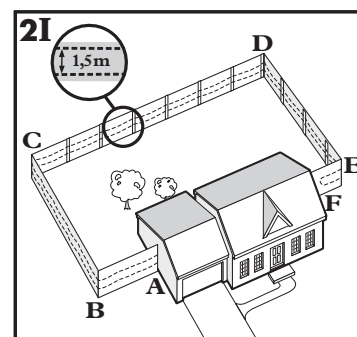

## ÉTAPE 3

# Positionnement du fil d'antenne

**Disposez le fil d'antenne conformément au périmètre planifié et essayez le système AVANT d'enterrer le fil ou de le fixer à une clôture existante. Il sera ainsi plus facile, le cas échéant, de modifier la configuration. Procédez avec précaution. Une entaille dans l'isolant du fil peut réduire la puissance du signal et créer une zone faible par laquelle votre animal pourrait s'échapper.**

Si le fil d'antenne est installé parallèlement et à moins de 3 m de câbles électriques, de systèmes de confinement voisins, de câbles de téléphone, de télévision ou d'antenne, ou encore d'antennes paraboliques, le signal risque d'être irrégulier. Si le fil d'antenne doit traverser l'un de ces éléments, l'angle d'intersection doit être de 90 degrés (perpendiculaire) (3A).

Si un écart d'au moins 3 m par rapport au fil d'un système de confinement voisin ne suffit pas à réduire l'irrégularité du signal, contactez le Service clientèle.

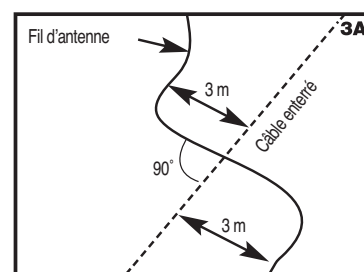

## Torsion et branchement du fil d'antenne

La torsion du fil d'antenne annule le signal et permet à votre animal de traverser cette zone sans danger (3B). Le signal ne peut pas être annulé en faisant passer le fil dans des tuyaux en plastique ou en métal. L'emploi d'un câble blindé à la place du fil d'antenne ne suffira pas non plus à annuler le signal. La figure (3C) indique la méthode correcte de torsion du fil. Vous pouvez torsader le fil en coupant deux segments égaux de fil d'antenne fourni et en les torsadant. Fixez une extrémité des fils à un objet stable et insérez l'autre extrémité dans une perceuse électrique. Tendez le fil. La perceuse vous permet de torsader rapidement le fil. Torsadez le fil d'antenne 30 à 36 fois par mètre pour annuler le signal. Lorsque vous avez fini de disposer le circuit, connectez une extrémité du fil torsadé à la boucle du périmètre et reportez-vous à l'étape 4 pour connecter l'autre extrémité du fil torsadé à l'émetteur. Si votre configuration prévoit une boucle secondaire servant à protéger des éléments paysagers, une piscine ou des zones de jardin, connectez le fil torsadé entre la boucle de périmètre et la boucle secondaire.

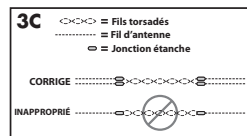
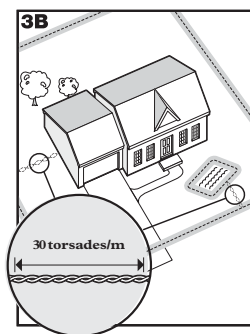

## Épissure ou réparation du fil d'antenne

Si vous avez besoin d'une plus grande longueur de fil d'antenne pour agrandir votre boucle, vous devrez épisser des fils. Notez l'emplacement de toutes les épissures pour future référence.

Enlevez environ 1 cm d'isolant aux extrémités des fils d'antenne à épisser (3D). Vérifiez que le fil de cuivre n'est pas corrodé. S'il est corrodé, couper l'extrémité afin de dénuder du fil de cuivre intact.

Insérez les extrémités dénudées dans le connecteur et vissez ce dernier autour des fils. Vérifiez qu'aucune partie du fil de cuivre dénudé ne dépasse du connecteur. Faites un nœud à 7,5 à 10 cm du connecteur (3E). Assurez-vous que le connecteur est solidement fixé sur l'épissure.

Une fois les fils solidement épissés, ouvrez le couvercle de la capsule d'épissure emplies de gel et introduisez le connecteur aussi profondément que possible dans le gel d'étanchéité de la capsule (3F). Refermez le couvercle de la capsule (3G). Pour que le système fonctionne bien, il faut que les raccords d'épissure soient étanches.

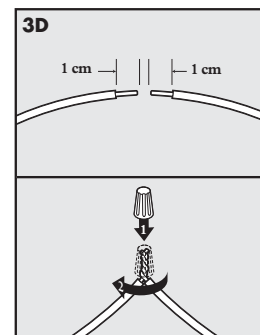

Si une épissure se détache, le système entier cessera de fonctionner. Assurez-vous que vos épissures sont solides. Il est possible de se procurer des capsules d'épissure emplies de gel et des connecteurs supplémentaires auprès du Service clientèle.

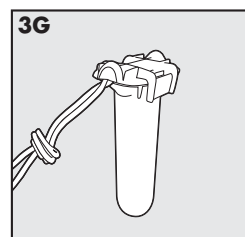
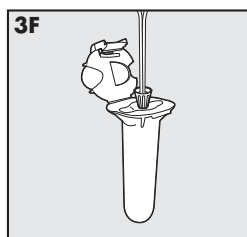
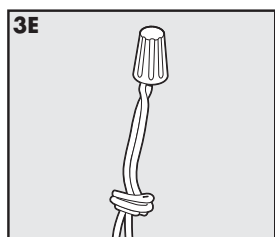

## Fil d'antenne supplémentaire

Des bobines supplémentaires de 150 m de fil d'antenne à enterrer directement sont disponibles au magasin où vous avez acheté votre système ou en s'adressant au Service clientèle.

Remarque : Lorsque vous ajoutez du fil d'antenne, la boucle doit rester ininterrompue.

Le tableau de droite indique la longueur approximative de fil d'antenne requise pour une configuration en carré à boucle simple. La longueur varie en fonction de la quantité de fil torsadé et de la configuration choisie.

Zone à délimiter		Longueur approximative de fil requise	
Ares	Acres	Mètres	Pieds
10	1/4	127	415
13	1/3	146	480
20	1/2	180	590
40	1	255	835
80	2	360	1180
200	5	570	1870
400	10	854	2800
1011	25	1219	4000

# ÉTAPE 4

## Connexion des fils à l'émetteur de clôture

### Fil d'antenne (4A)

1. Acheminez le fil d'antenne jusqu'à l'émetteur de clôture par une fenêtre, sous une porte, à travers une ouverture de vide sanitaire ou par tout autre accès adéquat. Vous pouvez aussi percer un trou à travers un mur.
2. Dénudez les extrémités du fil d'antenne sur environ 1,3 cm.
3. Insérez les fils d'antenne dans les bornes correspondantes de l'émetteur de clôture. Vérifiez qu'il n'y a aucun contact entre les fils aux bornes.
4. Réglez la molette de réglage de la largeur du périmètre sur 10. Ceci correspond à la largeur maximale de la zone d'avertissement.
5. Branchez l'adaptateur de courant dans la prise d'alimentation et dans une prise secteur active. L'adaptateur est fourni avec une fiche nord-américaine (installée) et des fiches pour le Royaume-Uni, l'Europe, et l'Australie. Pour changer de fiche :
  - a. Appuyez sur la languette de l'adaptateur de courant et enlevez la fiche en la faisant glisser de la manière indiquée (4B).
  - b. Posez la fiche adaptée à votre prise secteur dans l'adaptateur de la manière indiquée (4C).
6. Les voyants d'alimentation et de boucle devraient s'allumer. Si tel n'est pas le cas, consultez la section « Dépannage ».

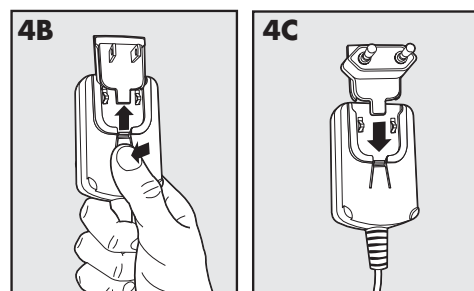
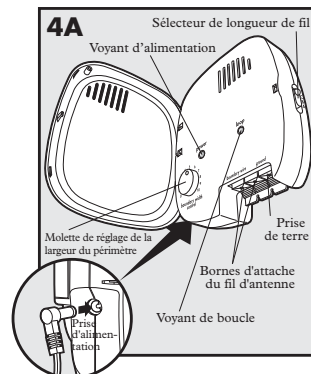

### Fil de terre (4D)

Bien qu'elle ne soit pas indispensable pour que le système fonctionne, la mise à la terre contribue à réduire la possibilité que des surtensions n'endommagent l'émetteur de clôture et/ou l'adaptateur de courant. Pour raccorder votre unité à la terre, vous avez besoin d'un fil de terre à conducteur plein (sans brins) (fil de cuivre isolé de calibre 14 à 18) et d'une tige de terre avec collet, que vous pouvez vous procurer dans la plupart des magasins de fournitures électriques. Connectez une extrémité du fil de terre à la borne de terre de l'émetteur de clôture et l'autre extrémité à la tige de terre. La tige de terre doit être enfoncée dans le sol sur une longueur d'au moins 90 cm, le plus près possible de l'émetteur de clôture.

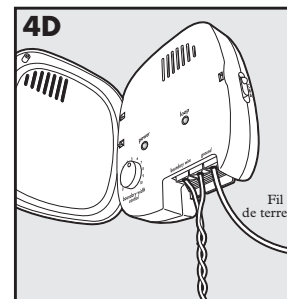

### Protection par fusible (4E)

L'émetteur de clôture est également muni d'un fusible 250 V, 0,5 A qui protège ses circuits électroniques contre les surtensions. Pour accéder au fusible, faites glisser le couvercle de l'arrière de l'émetteur de clôture. Un fusible de rechange est également fourni.

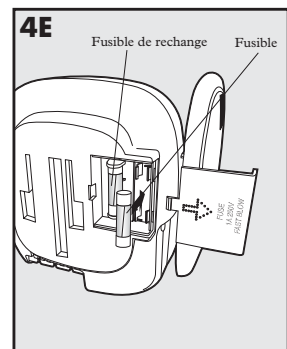

#### ⚠ AVERTISSEMENT

- Ne procédez jamais à l'installation, au branchement ou au retrait de votre système pendant un orage électrique. Si l'orage est suffisamment proche pour que vous entendiez du tonnerre, il est suffisamment proche pour provoquer des surtensions dangereuses.
- Danger de choc électrique. Utilisez l'émetteur de clôture à l'intérieur et seulement dans un emplacement sec.

#### ⚠ ATTENTION

Si possible, n'utilisez pas un circuit secteur protégé par un dispositif à courant résiduel (RCD) ou un disjoncteur de fuite à la terre (GFCI). Dans de rares cas, des coups de foudre proches pourraient déclencher le RCD ou le GFCI. En l'absence de courant, votre chien pourrait être en mesure de s'échapper. Vous devrez réenclencher le RCD ou le GFCI pour remettre le système sous tension.

#### ⚠ AVIS

Par mesure de sécurité supplémentaire, quand le système doit rester inutilisé pendant une période prolongée ou avant des orages électriques, débranchez-le de la prise secteur et déconnectez les fils d'antenne. Ceci empêchera que l'émetteur ne soit endommagé en cas de surtensions.

# ÉTAPE 5

## Préparation du collier-récepteur

### Insertion et retrait de la pile

Remarque : N'installez pas la pile pendant que votre animal porte le collier-récepteur.

Ce collier-récepteur emploie une pile remplaçable PetSafe® (RFA-188). Cette pile unique est conçue pour faciliter son remplacement et offrir une meilleure étanchéité à l'eau.

Pour activer le collier, insérez le module pile (5A). En utilisant le bord de la clé multifonctions de la manière indiquée, tournez la pile dans le sens des aiguilles d'une montre jusqu'à ce que sa ligne verticale soit dirigée vers "ON" (Marche) (5B). Si le collier-récepteur PetSafe® ne doit pas être utilisé tout de suite sur votre animal, laissez la pile en position "OFF" (Arrêt).

Pour enlever la pile, tournez-la dans le sens contraire des aiguilles d'une montre en utilisant le bord de la clé multifonctions de la manière indiquée (5C, 5D).

Afin de libérer l'énergie résiduelle, maintenez le bouton de réglage du niveau de stimulation enfoncé jusqu'à ce que le voyant s'éteigne. Insérez une pile neuve.

#### ⚠ AVERTISSEMENT

N'ESSAYEZ JAMAIS de couper ou d'ouvrir la pile. Jetez les piles conformément aux instructions.

Vous pouvez trouver des piles PetSafe® de rechange chez de nombreux détaillants. Contactez le Service clientèle ou consultez notre site web à l'adresse [www.petsafe.net](http://www.petsafe.net) pour connaître l'adresse du revendeur le plus proche de chez vous.

### Fonctionnalité de test de la stimulation électrostatique et de la pile

À l'installation initiale du module pile RFA-188 dans le récepteur, le voyant DEL rouge clignote en indiquant le niveau de stimulation en vigueur (de 1 à 5). Pendant les 30 secondes qui suivent, le récepteur contrôle l'état de la pile et fait clignoter, à intervalles de 5 secondes, soit le voyant DEL vert pour indiquer que la pile est chargée, soit le voyant DEL rouge pour indiquer que la pile est faible. À l'expiration de la période de 30 secondes du test de la pile, le voyant DEL vert cesse de clignoter si la pile est chargée. Si la pile est faible, le voyant DEL rouge continue à clignoter à intervalles de 20 secondes pour l'indiquer. Dans ce cas, il est recommandé de changer la pile.

### Réglage du niveau de stimulation électrostatique

Lisez toutes les étapes avant d'essayer de régler le niveau de stimulation électrostatique.

1. La pile étant installée, appuyez sur le Bouton de réglage du niveau de stimulation et relâchez-le lorsque le voyant lumineux du récepteur s'allume en rouge (5E).
2. Le voyant lumineux du récepteur émet un nombre de clignotements rouges représentant le niveau de stimulation électrostatique (5F).
3. Augmentez le niveau de stimulation électrostatique en appuyant et en relâchant le Bouton de réglage du niveau de stimulation dans les 5 secondes qui suivent un clignotement.

Le niveau de stimulation électrostatique augmente de 1 à 5. Si vous appuyez sur le Bouton de réglage du niveau de stimulation pendant que le collier-récepteur est réglé au niveau 5, l'intensité de la stimulation repasse au niveau 1. Consultez le tableau de fonction et réponse pour choisir le niveau de stimulation électrostatique qui convient le mieux pour votre animal.

Le voyant lumineux du récepteur sert d'indicateur de pile faible en clignotant toutes les 20 secondes lorsque la pile doit être remplacée.

### Fonction anti-attardement

Cette fonction empêche votre chien de s'attarder longtemps dans la zone d'avertissement et de décharger la pile du collier-récepteur. Le chien reçoit un avertissement sonore lorsqu'il atteint la zone d'avertissement. S'il ne retourne pas à la zone autorisée dans un délai de deux secondes, il reçoit une stimulation électrostatique qui continue jusqu'à son retour dans la zone autorisée.

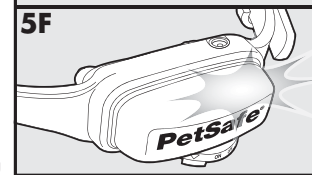
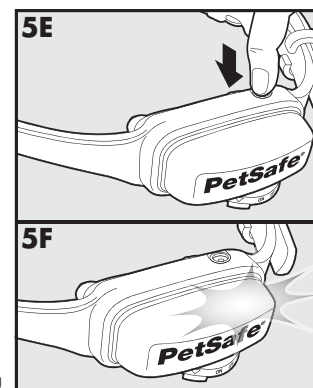
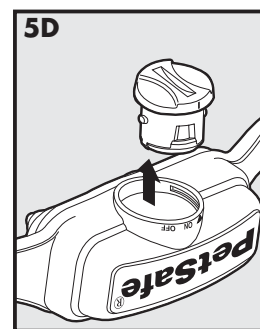
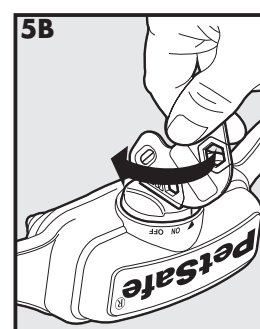
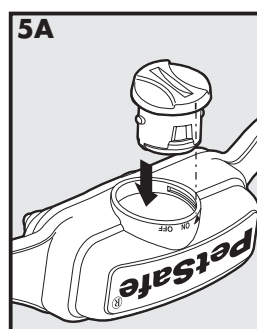

## Fonction antifugue

Ce système intègre une fonction « antifugue » unique : si votre chien s'échappe de la zone autorisée, il reçoit un niveau accru de stimulation électrostatique. Le collier-récepteur augmente automatiquement la stimulation lorsque votre chien continue à pénétrer sur plus de 20 pour cent de la largeur du périmètre. Par exemple, si le signal est détecté à 3 m du fil et que le chien entre dans la Zone de stimulation électrostatique, cette fonction se déclenche quand il se trouve à approximativement 2,4 m du fil. Le chien reçoit alors une stimulation à un niveau accru correspondant au niveau réglé sur le collier-récepteur. Si le collier-récepteur est réglé sur 2 ou plus, il accroît automatiquement le niveau de stimulation lorsque le chien reste dans la Zone de stimulation électrostatique.

## Fonction de limitation de la stimulation

Dans le cas peu probable où votre animal deviendrait « paralysé » dans la Zone de stimulation électrostatique, cette fonction limite la durée de la stimulation à un maximum de 30 secondes. Le système stoppe la stimulation électrostatique, mais l'avertissement sonore continue jusqu'à ce que l'animal sorte de la Zone de stimulation électrostatique.

# Tableau de fonction et réponse

Remarque : Commencez le dressage au niveau de stimulation électrostatique 2 et augmentez-le seulement si votre animal ne réagit pas à la stimulation électrostatique.

État du voyant lumineux	Niveau de stimulation électrostatique	Fonction du collier-récepteur	Tempérament de l'animal
1 clignotement rouge	1	Pas de stimulation électrostatique ; avertissement sonore seulement	
2 clignotements rouges	2	Faible stimulation électrostatique	Timide
3 clignotements rouges	3	Stimulation électrostatique modérée	Timide ou moyen
4 clignotements rouges	4	Stimulation électrostatique moyennement forte	Moyen ou énergique
5 clignotements rouges	5	Stimulation électrostatique forte	Très énergique
Clignotement rouge toutes les 20 secondes	Batterie faible		

## ÉTAPE 6

# Définition de la largeur du périmètre et test du collier-récepteur

Une fois le fil d'antenne installé et correctement connecté, il reste à établir l'aire de confinement et à vérifier le système.

**ATTENTION** Votre chien NE DOIT PAS porter le collier-récepteur pendant le test du système.

Remarque : Le collier-récepteur est étanche, ce qui peut rendre l'avertissement sonore difficile à entendre.

Si la lampe test clignote lorsqu'elle est reliée aux contacteurs, cela indique que le collier-récepteur applique la stimulation électrostatique.

Afin que la fonction automatique antifugue donne des résultats optimaux, il faut que la largeur du périmètre soit d'au moins 1,8 m à 3 m de chaque côté du fil d'antenne (largeur totale du périmètre = 3,7 m à 6 m).

1. Mettez l'émetteur de clôture sous tension en branchant l'adaptateur de courant fourni.
2. Réglez la molette de réglage de la largeur du périmètre (située sur le côté de l'émetteur de clôture) (**6A**) sur A, B ou C en fonction de la longueur totale de fil d'antenne utilisée. Le réglage B convient pour la plupart des terrains. Le tableau suivant indique le réglage voulu.
3. La largeur du champ de confinement se règle au moyen de la molette de réglage de la largeur du périmètre située sur l'émetteur. Tournez la molette dans le sens contraire des aiguilles d'une montre jusqu'à ce que l'alarme se déclenche et que le voyant de boucle s'éteigne. Tournez la molette dans le sens des aiguilles d'une montre et augmentez de 2 unités. L'alarme devrait s'éteindre et le voyant devrait s'allumer.

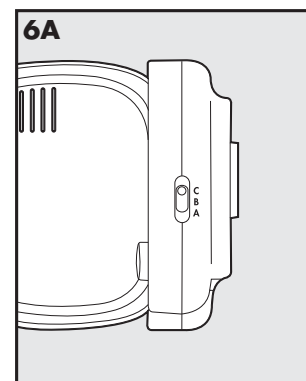

Longueur de fil	Réglage
> 731 m	<b>A</b>
> 396 m	<b>B</b>
De 396 m à 731 m	<b>C</b>

**ATTENTION**

Votre chien ne doit pas porter le collier-récepteur pendant le test du système. Il risque sinon de recevoir une stimulation involontaire.

- Mettez la pile dans le collier-récepteur et allumez ce dernier. Le collier-récepteur exécute la procédure de test de la stimulation électrostatique et de la pile décrite à l'étape 5. Pour délimiter les zones d'avertissement et de stimulation électrostatique, veillez à régler le collier-récepteur au niveau 5 (voir étape 5).
- Vérifiez la largeur du périmètre du système en sélectionnant un segment droit de fil d'antenne long d'au moins 1,5 m. Commencez depuis l'intérieur de l'aire de confinement.
- Placez les contacts de la clé multifonctions sur les contacteurs du collier-récepteur (**6B, 6C**). Tenez le collier à la hauteur d'encolure de votre chien en dirigeant les contacteurs vers le haut (**6D**) et le Bouton de réglage du niveau de stimulation vers le fil d'antenne. Marchez lentement vers le fil d'antenne jusqu'à ce que l'avertissement sonore se déclenche (**6E**). Lorsque vous entendez l'avertissement sonore, vous avez déterminé la largeur du périmètre (Zone de stimulation électrostatique).

Deux secondes après l'avertissement sonore, la lampe test se met à clignoter. Cette lampe clignotante peut vous aider à déterminer la largeur du périmètre au cas où vous auriez du mal à entendre l'avertissement sonore. Afin d'éviter que le collier-récepteur ne passe en mode de limitation de la stimulation, retournez dans la zone autorisée jusqu'à ce que l'avertissement sonore cesse.

Si le collier-récepteur n'émet pas de signal sonore à la distance désirée, réglez la molette de réglage de la largeur du périmètre de manière à obtenir la portée voulue. Tournez la molette dans le sens des aiguilles d'une montre pour accroître la largeur du périmètre et en sens inverse pour la réduire (**6F**). Répétez au besoin cette opération jusqu'à ce que le collier-récepteur émette un signal sonore quand il se trouve à 1,8 m à 3 m du fil d'antenne. Si vous utilisez une configuration à double boucle, il peut être nécessaire d'augmenter l'écart entre les fils d'antenne et/ou d'accroître la largeur du périmètre pour obtenir la portée recherchée.

- Faites le test à plusieurs emplacements de la périphérie de l'aire de confinement afin de vous assurer que le système fonctionne correctement.
- Marchez ensuite le long du pourtour de la zone autorisée afin de vous assurer qu'il n'y a pas d'endroits où le collier-récepteur risque d'être activé par des signaux acheminés par des fils ou des câbles enterrés. Testez également le collier dans la maison et sur sa périphérie intérieure. Comme nous l'avons mentionné précédemment, les câbles et fils de télévision, d'électricité ou de téléphone peuvent conduire les signaux de confinement, à l'intérieur et à l'extérieur de la maison, et risquer d'activer accidentellement le collier du chien. Ce cas est rare mais, s'il se produit, c'est probablement parce que votre fil d'antenne est trop proche de ces lignes extérieures et doit être déplacé ou modifié de la manière indiquée à la figure **3A**.
- Afin de tester la fonction antifugue, marchez vers le fil d'antenne. Le collier-récepteur doit émettre un avertissement sonore et la lampe test doit clignoter avec une intensité croissante lorsque vous pénétrez dans la zone de franchissement (**6G**).

Lorsque vous avez vérifié que le système fonctionnait de manière satisfaisante, vous pouvez commencer à enterrer le fil d'antenne. Si le collier-récepteur n'a pas émis d'avertissement sonore ou que la lampe test n'a pas clignoté, reportez-vous à la section « Dépannage ».

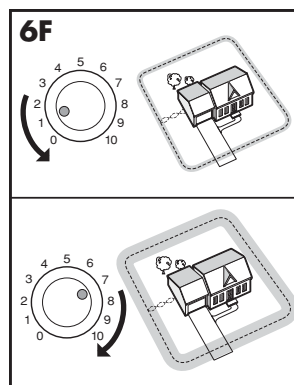
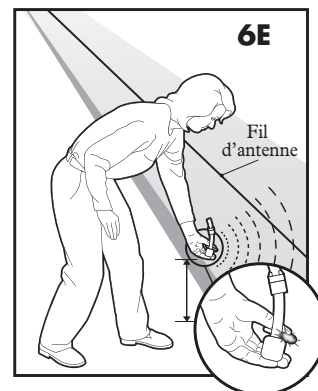
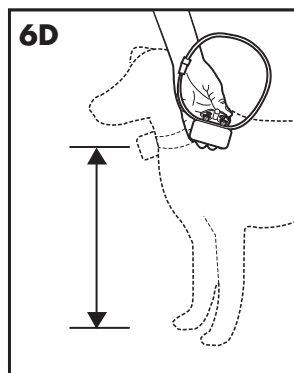
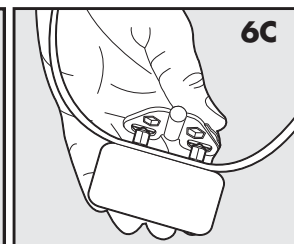
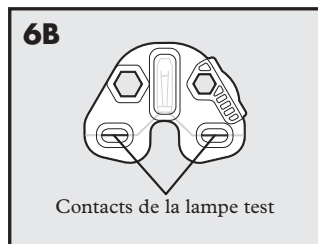

# ÉTAPE 7

## Installation du fil d'antenne

**AVIS** Avant de commencer à installer le fil d'antenne, débranchez du secteur l'adaptateur de courant de l'émetteur de clôture.

### Enfouissement du fil d'antenne

Il est recommandé d'enterrer le fil d'antenne afin de le protéger et d'éviter la désactivation du système.

1. Creusez une tranchée de 2,5 cm à 7,6 cm de profondeur le long du périmètre planifié.
2. Posez le fil d'antenne dans la tranchée, en le laissant assez lâche pour qu'il puisse se dilater et se contracter en fonction des variations de température.
3. À l'aide d'un outil émoussé tel qu'un bâtonnet, poussez le fil d'antenne dans la tranchée. Faites attention à ne pas abîmer l'isolant du fil d'antenne.

### Fixation du fil d'antenne à une clôture existante

Le fil d'antenne du Clôture anti-fugue de luxe In-Ground Fence™ avec fil pour petits chiens peut être fixé à du grillage, à une clôture de perches ou à une palissade en bois. Vous pouvez installer le fil d'antenne à une hauteur quelconque. Veillez toutefois à régler la largeur du périmètre avec une portée suffisante pour que l'animal reçoive le signal. En cas d'utilisation d'une double boucle avec une clôture existante d'au moins 1,5 m de hauteur, posez le fil d'antenne le long du sommet de la clôture puis, pour le trajet de retour, acheminez-le le long du bas de la clôture afin d'avoir l'écart nécessaire de 1,5 m.

- Clôture grillagée (**7A**) : Acheminez le fil d'antenne en le faisant passer de part et d'autre des mailles ou fixez-le avec des attaches en plastique.
- Clôture de perches ou palissade en bois (**7A**) : Fixez le fil d'antenne avec des agrafes. Faites attention à ne pas percer l'isolant.
- Double boucle avec clôture existante : Posez le fil d'antenne le long du sommet de la clôture puis, pour le trajet de retour, acheminez-le le long du bas de la clôture afin d'avoir l'écart nécessaire de 1,5 m.
- Portail (simple boucle) (**7B**) : Enterrez le fil d'antenne à travers l'ouverture du portail. *Remarque : Le signal reste actif à travers l'ouverture du portail. Votre animal ne peut pas franchir un portail ouvert.*
- Portail (double boucle) (**7B**) : Enterrez les deux fils d'antenne à travers l'ouverture du portail tout en veillant à ce qu'il restent séparés d'au moins 1,5 m.

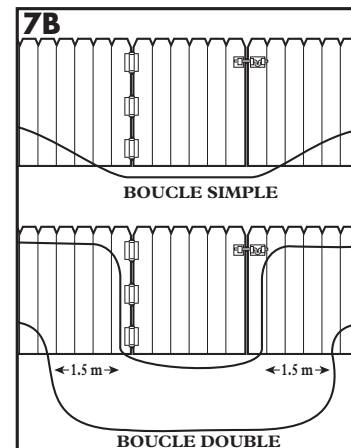
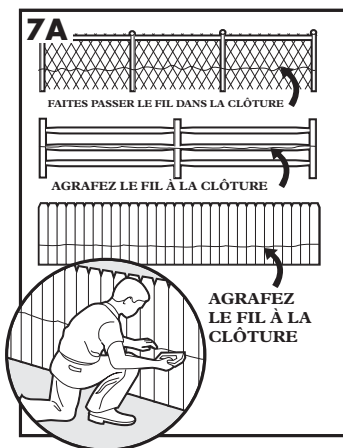

### Traversée de surfaces dures (entrées de garage, trottoirs, etc.)

**AVERTISSEMENT** Suivez toutes les consignes de sécurité fournies avec vos outils électriques. Portez toujours vos lunettes protectrices.

- Entrée de garage ou trottoir en béton (**7C**) : Placez le fil d'antenne dans un joint de dilatation commode ou creusez un sillon à l'aide d'une scie circulaire munie d'une lame à couper la maçonnerie. Posez le fil d'antenne dans le sillon et recouvrez-le avec un produit d'étanchéité adéquat. Afin d'obtenir les meilleurs résultats possibles, enlevez toutes les saletés et autres débris avant d'appliquer ce produit.
- Entrée de garage en gravier ou non revêtue (**7D**) : Placez le fil d'antenne dans un tuyau en PVC ou un tuyau d'arrosage pour le protéger avant de l'enfouir.

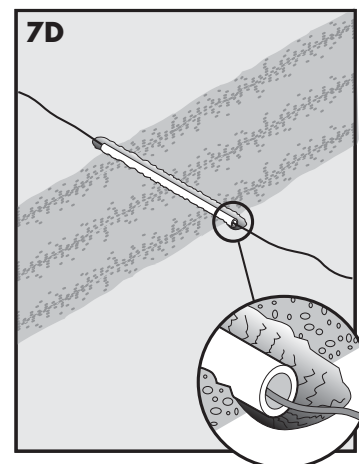
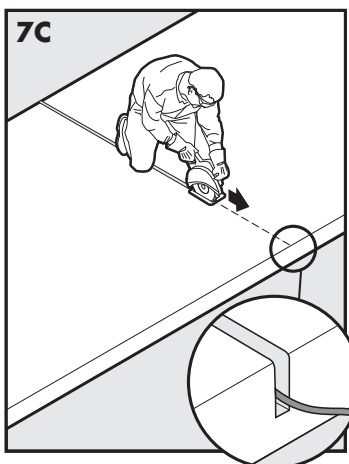



## ÉTAPE 8

# Installation des fanions de délimitation

Les fanions de délimitation servent à rappeler visuellement à votre animal où se trouve la zone d'avertissement.

1. Tenez le collier-récepteur à la hauteur d'encolure de votre chien.
2. Marchez vers la zone d'avertissement jusqu'à ce que le collier-récepteur émette un signal sonore (**8A**).
3. Plantez un fanion de délimitation dans le sol (**8B**).
4. Retournez vers la zone autorisée jusqu'à ce que l'avertissement sonore cesse.
5. Répétez ce processus sur tout le pourtour de la zone d'avertissement jusqu'à ce qu'elle soit marquée tous les 3 mètres par des fanions de délimitation.

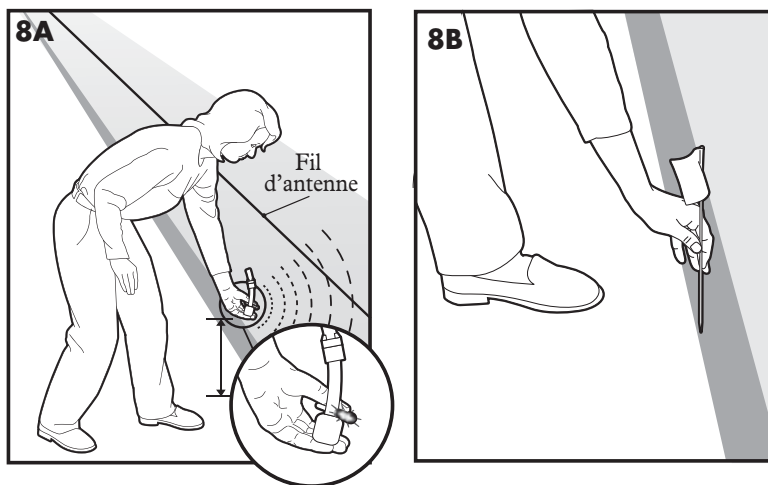

Remarque : En l'absence d'avertissement sonore, reportez-vous aux instructions relatives à la lampe test, à l'étape 6.

### ATTENTION

Afin d'éviter toute stimulation accidentelle, une fois les fanions de délimitation en place, veillez à régler le niveau de stimulation électrostatique du collier-récepteur sur 1 (Signal sonore seulement).

## ÉTAPE 9

# Ajustement du collier-récepteur

**Avertissement :** Il est indispensable que le collier-récepteur soit bien ajusté pour garantir son bon fonctionnement. Les contacteurs doivent être directement en contact avec la peau de votre animal, au niveau de la partie inférieure du cou.

### ATTENTION

Veillez lire et respecter les consignes décrites dans ce manuel. Il est important que le collier soit bien ajusté. Un collier porté de façon excessive ou trop serré peut irriter la peau de l'animal. Ce problème, qui peut aller de simple rougeurs à des ulcères cutanés, est généralement connu sous le nom d'escarres.

- Évitez de laisser le collier sur le chien plus de 12 heures par jour.
- Si possible, réajustez le collier toutes les 1 à 2 heures.
- Vérifiez l'ajustement pour éviter une pression excessive ; suivez les instructions de ce manuel.
- N'attachez jamais de laisse au collier électronique car cela exercerait une pression excessive sur les contacteurs.
- Lorsque vous utilisez un autre collier avec une laisse, veillez à ce qu'il n'exerce pas de pression sur le collier électronique.
- Lavez le cou du chien et les contacts du collier chaque semaine avec un chiffon humide.
- Examinez quotidiennement la zone de contact pour détecter toute rougeur ou plaie.
- En cas de rougeur ou de plaie, arrêtez d'utiliser le collier jusqu'à la guérison.
- Si l'irritation persiste au-delà de 48 heures, consultez votre vétérinaire.
- Pour obtenir des informations supplémentaires sur les escarres de décubitus et la nécrose cutanée, consultez notre site Web.

Ces précautions vous permettront de garantir la sécurité et le confort de votre animal. Des millions d'animaux n'ont aucun problème à porter les contacteurs en acier inoxydable. Certains sont sensibles à la pression des contacteurs. Après un certain temps, il se peut que votre chien tolère très bien le collier. Si c'est le cas, certaines précautions peuvent être assouplies. Il est important de poursuivre les contrôles quotidiens de la zone de contact. En cas de rougeur ou de plaie, arrêtez d'utiliser le collier jusqu'à la guérison complète de la peau. Il peut s'avérer nécessaire de couper les poils de votre chien dans zone située autour des contacteurs. Ne rasez jamais le cou de votre chien, car cela risquerait de provoquer des irritations ou une infection.

Pour assurer un ajustement correct, veuillez suivre les étapes ci-dessous :

1. Réglez la pile du collier-récepteur en position d'arrêt.
2. Faites tenir votre chien debout, dans une position confortable (9A).
3. Posez le collier-récepteur sur votre chien de manière en dirigeant le module pile vers le bas. Centrez les contacteurs sous le cou de votre chien, en contact avec la peau (9B).

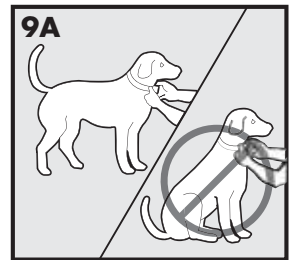

### ATTENTION

Il peut s'avérer nécessaire de couper les poils de votre chien dans zone située autour des contacteurs. Ne rasez jamais le cou de votre chien, car cela risquerait de provoquer des irritations ou une infection.

4. Le collier-récepteur doit être ajusté, mais il faut néanmoins pouvoir passer un doigt entre le contacteur et le cou de l'animal (9B). Laissez le collier pendant plusieurs minutes sur votre animal, puis vérifiez à nouveau l'ajustement. Lorsque votre animal s'est habitué au collier-récepteur, vérifiez encore s'il est bien ajusté.

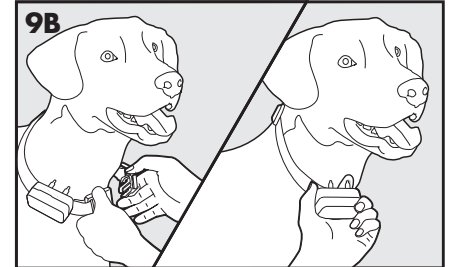

5. Une fois que vous jugez satisfaisant l'ajustement du collier-récepteur, vous pouvez couper toute longueur en excédent de la manière suivante (9C) :

- a. Marquez la longueur souhaitée du collier-récepteur avec un crayon. Prévoyez une longueur suffisante si votre chien n'a pas encore atteint sa taille adulte ou si son poil s'épaissit en hiver.
- b. Enlevez le collier-récepteur de votre animal et coupez l'excédent.
- c. Avant de replacer le collier-récepteur sur votre animal, soudez le bord coupé en appliquant une flamme sur la partie effilochée.

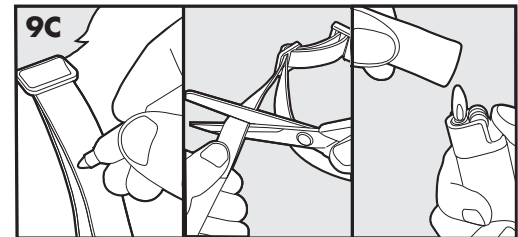

## Pour reposer la boucle du collier

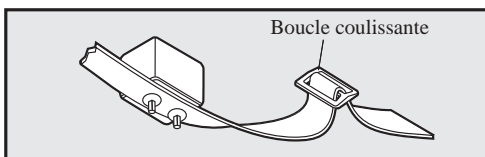

Boucle coulissante

La boucle empêche le collier de se desserrer pendant que l'animal le porte.

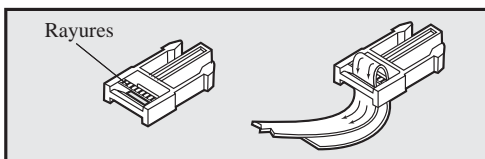

Rayures

Les bords dentelés doivent être dirigés vers le haut ; le collier se desserrera s'il n'est pas correctement enfilé dans la boucle.

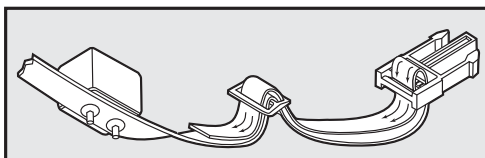

## Soyez patient avec votre animal

**Avvertissement :** Un dressage adéquat de votre animal est essentiel au fonctionnement satisfaisant du Clôture anti-fugue de luxe In-Ground Fence™ avec fil pour petits chiens. Lisez cette section dans son intégralité avant de commencer le dressage de votre animal. Souvenez-vous que le Clôture anti-fugue de luxe In-Ground Fence™ avec fil pour petits chiens n'est pas une clôture matérielle.

- Amusez-vous avec votre chien pendant tout le processus de dressage. Le dressage doit être plaisant, équitable, ferme et cohérent.
- Procédez au dressage par tranches de 10 à 15 minutes. N'essayez pas d'en faire trop trop vite. Des sessions brèves et fréquentes donnent de meilleurs résultats que de longues sessions espacées.
- Si votre animal présente des signes de stress, ralentissez le programme de dressage, ajoutez quelques jours de dressage ou accroissez le temps de jeu avec votre animal dans la zone autorisée. Le stress peut se reconnaître à ces signes courants :
  - L'animal tire sur sa laisse en direction de la maison
  - Oreilles dressées
  - Queue basse
  - Corps légèrement affaissé
  - Mouvements nerveux/frénétiques ou raidissement du corps
- À la fin de chaque session de dressage, votre animal doit se montrer parfaitement à l'aise à proximité des fanions de délimitation. Terminez chaque séance en jouant au moins 5 minutes à moins de 3 m de ces fanions.
- Terminez chaque séance de dressage sur une note positive, en vous montrant très encourageant et en jouant.
- Enlevez le collier-récepteur à la fin de chaque séance de dressage.
- Vous devez confiner votre animal par un autre moyen pendant la période de dressage (par exemple, enclos, laisse coulissante, laisse, etc.).
- Pendant le dressage, si vous devez emmener votre animal en dehors de la zone autorisée, enlevez le collier et portez l'animal ou transportez-le en voiture hors de la zone autorisée.
- Même s'il vous semble que votre animal réagit bien au dressage, effectuez ce dernier dans son intégralité. Le renforcement est important !

## PHASE 1

### Jour 1 - Apprentissage des limites de la zone autorisée

Faites chaque jour trois séances de dressage de 10 à 15 minutes.

#### Objectif :

Apprendre à votre animal que les fanions de délimitation et le signal d'avertissement du collier-récepteur délimitent la nouvelle zone autorisée.

#### Préparatifs :

Réglez le niveau de stimulation électrostatique du collier-récepteur à 1 (signal sonore uniquement).

Placez un collier distinct, non métallique, sur le cou de votre animal AU-DESSUS du collier-récepteur et attachez une laisse.

#### ATTENTION

Vérifiez que le collier supplémentaire ne fasse pas pression sur les contacteurs.

Préparez quelques petits morceaux d'aliments dont votre animal est friand.

Gardez à portée de main le jouet favori de votre animal.

## Étapes :

1. Commencez par parcourir la zone autorisée avec votre animal tenu en laisse. Encouragez calmement votre animal et parlez-lui.
2. Dirigez-vous vers les fanions de délimitation (**10A**). Continuez à vous montrer content.
3. En tenant fermement votre animal par la laisse, marchez jusqu'aux fanions. Aussitôt que l'animal pénètre dans la Zone de stimulation électrostatique, le collier-récepteur émet un signal sonore (**10B**). Laissez votre chien dans la Zone de stimulation électrostatique pendant un maximum de 2 secondes, puis faites-le doucement revenir dans la zone autorisée (**10C**). Complimentez immédiatement votre animal et offrez-lui une friandise quand il revient dans la zone autorisée, même si vous avez dû l'aider avec la laisse.
4. Répétez le processus au même fanion de délimitation jusqu'à ce que votre animal résiste à l'approche de la Zone de stimulation électrostatique.
5. Essayez de couvrir 3 à 4 fanions par séance. Veillez à ce que cet apprentissage soit AMUSANT ! Complimentez votre animal s'il revient rapidement en arrière ou refuse de pénétrer dans la Zone de stimulation électrostatique.

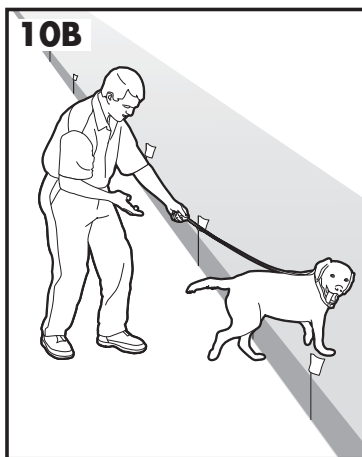
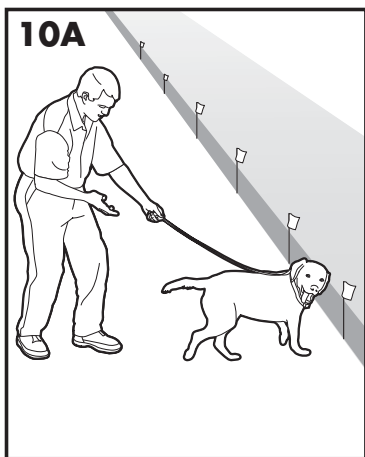

## PHASE 2

# Jours 2 à 4 inclus - Poursuite de l'apprentissage des limites de la zone autorisée

Faites chaque jour trois séances de dressage de 10 à 15 minutes.

### Objectif :

Apprendre à votre animal à rester dans la zone autorisée et à en respecter les limites.

### Préparatifs :

Réglez le niveau de stimulation électrostatique du collier-récepteur à 2.

Placez un collier distinct, non métallique, sur le cou de votre animal AU-DESSUS du collier-récepteur et attachez une laisse.

### ATTENTION

Vérifiez que le collier supplémentaire ne fasse pas pression sur les contacteurs.

Préparez quelques petits morceaux d'aliments dont votre animal est friand.

Gardez à portée de main le jouet favori de votre animal.

### Étapes :

1. Répétez les étapes 1 à 5 de la phase 1.
2. Si votre animal ne réagit pas à la stimulation électrostatique, vérifiez l'ajustement du collier-récepteur conformément à l'étape 9 (page 41).
3. Si le collier-récepteur est correctement ajusté et que votre animal ne réagit pas à la stimulation électrostatique, accroissez le niveau de stimulation électrostatique d'une unité. Observez les petites réactions initiales de votre animal, par exemple s'il dresse les oreilles, tourne la tête ou dirige son regard vers le sol.
4. Restez au même fanion de délimitation jusqu'à ce que votre animal résiste à l'approche de la Zone de stimulation électrostatique.

## PHASE 3

# Jours 5 à 8 - Phase de distraction

Faites chaque jour trois séances de dressage de 10 à 15 minutes.

### Objectif :

Apprendre à votre animal à rester dans la zone autorisée en présence de distractions en dehors de cette zone.

### Préparatifs :

- Réglez le niveau de stimulation électrostatique du collier-récepteur à 2 ou plus selon les réactions obtenues aux jours 2 à 4.
- Placez un collier distinct, non métallique, sur le cou de votre animal AU-DESSUS du collier-récepteur et attachez une laisse.

### ATTENTION

Vérifiez que le collier supplémentaire ne fasse pas pression sur les contacteurs.

- Préparez quelques petits morceaux d'aliments dont votre animal est friand.
- Gardez à portée de main le jouet favori de votre animal.
- Créez des distractions afin que votre animal soit tenté de pénétrer dans la Zone de stimulation électrostatique. Par exemple :
- Demandez à un membre de votre famille de sortir de la zone autorisée.
- Lancez une balle ou une friandise hors de la zone autorisée.
- Demandez à un voisin de promener son animal hors de la zone autorisée.
- Augmentez progressivement le niveau de distraction.

**N'incitez jamais votre animal, en l'encourageant ou en l'appelant, à sortir de la zone autorisée.**

### Étapes :

1. En tenant fermement votre animal par la laisse, présentez-lui la distraction.
2. Si votre animal ne se dirige pas vers la distraction, complimentez-le et offrez-lui une friandise.
3. Si, au contraire, votre animal se laisse tenter, laissez-le pénétrer dans la Zone de stimulation électrostatique.
4. Aidez-le à revenir dans la zone autorisée s'il ne revient pas de lui-même dans un délai de 2 secondes.
5. Complimentez et récompensez votre animal chaque fois qu'il revient dans la zone autorisée, avec ou sans votre intervention.
6. Répétez le processus avec différentes distractions. Utilisez d'autres membres de votre famille.
7. Si votre animal ne réagit pas à la stimulation électrostatique, vérifiez l'ajustement du collier-récepteur conformément à l'étape 9 (page 41).
8. Si le collier-récepteur est correctement ajusté et que votre animal ne réagit pas à la stimulation électrostatique, accroissez le niveau de stimulation électrostatique d'une unité.

## PHASE 4

# Jours 9 à 14 - Supervision sans laisse

Commencez par des séances de 10 à 15 minutes et augmentez progressivement la durée jusqu'à plus d'une heure.

Votre animal n'est prêt pour cette étape que quand il évite visiblement la Zone de stimulation électrostatique, quelles que soient les distractions ou les tentations. Pendant cette étape, ne laissez pas votre animal sans surveillance.

### Objectif :

Laisser votre animal parcourir à son gré la zone autorisée sans laisse.

### Préparatifs :

Régler le collier-récepteur au niveau permanent qui convient pour votre animal.

## Étapes :

1. Entrez dans la zone autorisée avec votre animal après lui avoir mis le collier-récepteur.
2. Marchez et jouez avec votre animal, en prenant soin de ne pas sortir de la zone autorisée.
3. Occupez-vous de quelque chose d'autre dans la zone autorisée tout en surveillant votre animal.
4. S'il s'échappe, enlevez son collier-récepteur et reconduisez-le dans la zone autorisée.

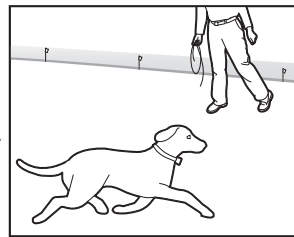

## PHASE 5

### Jours 15 à 30 - Surveillance de l'animal

Votre chien peut maintenant courir ! Surveillez-le à intervalles réguliers.

*Remarque : Lorsque vous jugez que le dressage de votre animal est terminé, enlevez tous les 4 jours un fanion de délimitation sur deux, jusqu'à ce que tous les fanions aient disparu. Rangez les fanions en vue de pouvoir les réutiliser dans l'avenir.*

## PHASE 6

### Jours 31 et suivants – Dressage par signal sonore seul

Une fois le dressage achevé, il se peut que vous souhaitiez passer au mode de signal sonore seul. À ce stade, votre animal devrait reconnaître le signal et y répondre rapidement afin d'éviter de pénétrer dans la Zone de stimulation électrostatique.

*Remarque : Il peut être bon de faire un « recyclage » une fois par mois ou au moins tous les deux mois en réglant le collier en mode de stimulation par signal sonore et en reprenant les premières phase du dressage. Ceci aidera à conditionner votre animal de manière continue à rester dans la zone autorisée.*

## Sortie de l'animal hors de la zone autorisée

**Avertissement :** Enlevez le collier-récepteur et laissez-le dans la zone autorisée.

Une fois que votre animal aura appris à reconnaître le périmètre limite, il hésitera à le franchir pour partir en promenade ou en voiture.

**Option 1 :** Remplacez le collier-récepteur par un collier ordinaire. Faites monter votre animal dans une voiture stationnée dans la zone autorisée et conduisez hors de cette zone.

**Option 2 :** Remplacez le collier-récepteur par un collier ordinaire. Marchez avec votre animal hors de la zone autorisée tout en lui donnant un ordre tel que « OK » à un endroit particulier de cette zone (au bout du chemin d'entrée, en arrivant au trottoir, etc.). Quittez toujours la zone autorisée à cet endroit après avoir mis une laisse à l'animal de manière à ce que, dans son esprit, sa sortie de la zone autorisée soit toujours associée au port d'une laisse, à cet emplacement particulier et à la présence de quelqu'un. Au début, il se peut que vous deviez convaincre votre animal de quitter la zone autorisée à l'aide de friandises et de vifs encouragements.

*Remarque : Vous pouvez aussi porter votre animal hors de la zone autorisée.*

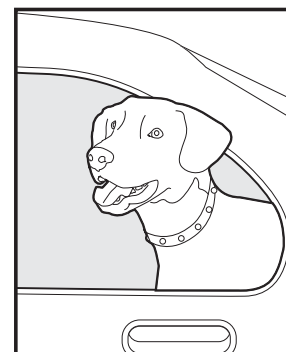

**Félicitations ! Vous avez maintenant terminé avec succès le programme de dressage.**

Afin de vous procurer des accessoires supplémentaires pour votre Clôture anti-fugue de luxe In-Ground Fence™ avec fil pour petits chiens, contactez le Service clientèle ou consultez notre site web pour connaître l'adresse du revendeur le plus proche de chez vous. Pour obtenir une liste des centres de service clientèle de votre région, consultez [www.petsafe.net](http://www.petsafe.net).

## Dépannage

<b>Le collier-récepteur n'émet pas d'avertissement sonore ou de signal de stimulation.</b>	<ul style="list-style-type: none"><li>• Vérifiez que la pile est correctement installée et réglée en position de marche.</li><li>• Effectuez le test de la stimulation électrostatique et de la pile (page 37). Si le voyant DEL d'état de la pile ne clignote pas en vert, changez la pile.</li><li>• Vérifiez que les deux voyants de l'émetteur de clôture sont allumés. S'il ne le sont pas, effectuez le test de la boucle de l'émetteur (page 49).</li></ul>
<b>Le collier-récepteur émet un avertissement sonore, mais l'animal ne réagit pas à la stimulation électrostatique.</b>	<ul style="list-style-type: none"><li>• Vérifiez le collier-récepteur à l'aide de la clé multifonctions en marchant vers le fil d'antenne.</li><li>• Si la lampe test clignote, vérifiez l'ajustement du collier-récepteur.</li><li>• Coupez les poils de votre chien à l'endroit où les contacteurs touchent son cou et/ou adressez-vous au Service clientèle pour vous procurer des contacteurs plus longs.</li><li>• Accroissez le niveau de stimulation électrostatique.</li><li>• Répétez les étapes du dressage afin de renforcer celui-ci.</li><li>• Adressez-vous au Service clientèle pour vous procurer un collier-récepteur plus puissant.</li></ul>
<b>Le collier-récepteur ne s'active que lorsqu'il se trouve au-dessus du fil d'antenne.</b>	<ul style="list-style-type: none"><li>• Effectuez le test de la pile et changez-la si nécessaire.</li><li>• Tournez la molette de réglage de la largeur du périmètre dans le sens des aiguilles d'une montre afin d'accroître la distance du fil d'antenne à laquelle le collier-récepteur est activé.</li><li>• Vérifiez que le sélecteur de longueur de fil est correctement réglé par rapport à la longueur de fil d'antenne utilisée (Voir étape 6).</li><li>• En cas d'emploi d'une double boucle, vérifiez que l'écart entre les fils d'antenne est d'au moins 1,5 m.</li><li>• S'il faut encore que le collier-récepteur se trouve au-dessus du fil d'antenne pour être activé, effectuez le test du système et/ou le test de la boucle de l'émetteur.</li></ul>
<b>Le collier-récepteur devient activé à l'intérieur de la maison.</b>	<ul style="list-style-type: none"><li>• Vérifiez que le fil d'antenne ne passe pas à moins de 4,5 m de la maison. Le signal peut traverser les murs.</li><li>• Vérifiez que les fils d'antenne sont torsadés entre le périmètre limite et l'émetteur de clôture.</li><li>• Tournez la molette de réglage de la largeur du périmètre dans le sens contraire des aiguilles d'une montre afin de réduire la distance du fil d'antenne à laquelle le collier-récepteur est activé.</li></ul>
<b>Le signal est irrégulier.</b>	<ul style="list-style-type: none"><li>• Vérifiez que l'émetteur de clôture se trouve à au moins 1 m de gros objets métalliques ou appareils.</li><li>• Vérifiez que tous les tournants du fil d'antenne sont arrondis sur un rayon d'au moins 1 m.</li><li>• Vérifiez que le fil d'antenne n'est pas installé parallèlement et à moins de 3 m de câbles électriques, de systèmes de confinement voisins, de câbles de téléphone, de télévision ou d'antenne, ou encore d'antennes paraboliques.</li><li>• S'il se peut que le signal irrégulier soit dû à un système de confinement voisin, éloignez le fil d'antenne de ce système.</li></ul>

<p><b>Les voyants d'alimentation et de boucle sont éteints.</b></p>	<ul style="list-style-type: none"> <li>• Vérifiez que l'adaptateur de courant est branché à l'émetteur de clôture.</li> <li>• Si le système est branché à une prise GFCI ou RCD, assurez-vous que le circuit n'a pas été ouvert. Au besoin, rétablissez le circuit GFCI ou RCD.</li> <li>• Vérifiez que la prise est sous tension en y branchant un appareil que vous savez fonctionner, tel qu'une radio.</li> <li>• Ouvrez le compartiment du fusible à l'arrière de l'émetteur de clôture et remplacez le fusible par celui de réserve contenu lui aussi dans le compartiment.</li> <li>• Si les voyants restent éteints, il est nécessaire de remplacer l'émetteur de clôture et/ou l'adaptateur de courant. Veuillez contacter le Service clientèle.</li> </ul>
<p><b>Le voyant d'alimentation est allumé, le voyant de boucle est éteint et l'émetteur de clôture émet le signal sonore d'alarme de boucle.</b></p>	<ul style="list-style-type: none"> <li>• Vérifiez les connexions de fil d'antenne à l'émetteur de clôture.</li> <li>• Vérifiez si les fils d'antenne sont brisés ou endommagés à l'endroit où ils pénètrent dans la maison.</li> <li>• Effectuez le test de la boucle de l'émetteur (page 49) pour déterminer s'il faut changer l'émetteur de clôture.</li> <li>• Si l'émetteur de clôture fonctionne correctement, c'est le fil d'antenne qui est brisé. Reportez-vous à la section « Test de localisation de rupture de fil » (page 50) du guide.</li> </ul>
<p><b>Le nouveau fusible fond.</b></p>	<p>Il est nécessaire de remplacer l'émetteur de clôture et/ou l'adaptateur de courant. Veuillez contacter le Service clientèle.</p>
<p><b>Le collier-récepteur blesse le cou de l'animal.</b></p>	<p>Des ulcères cutanés sont apparus parce que vous n'avez pas suivi les importantes consignes de sécurité fournies au début du manuel d'utilisation et de dressage. Lorsque ces ulcères sont avancés, les lésions du cou du chien ont parfois l'aspect de brûlures. Vous devez savoir que les colliers électroniques n'emploient pas une énergie suffisante pour causer des brûlures électriques. L'énergie des impulsions émises ne dépasse pas quelques millièmes de joule ; elle est du même ordre que les décharges électrostatiques que vous sentez parfois en sortant de votre voiture. Dans certains cas, les ulcères cutanés sont décrits comme ayant l'aspect de brûlures chimiques. La pile du collier-récepteur est scellée, de même que le boîtier du collier. Du fait de cette double fermeture, il est impossible, sauf en cas d'emploi erroné ou abusif, que la pile du collier-récepteur coule sur le cou du chien. Révissez et respectez les importantes consignes de sécurité de la page 27, ainsi que les instructions données à la page 41 sous la rubrique « Ajustement du collier-récepteur ».</p>

# Renseignements supplémentaires

- Procédez avec soin lorsque vous appliquez un herbicide ou creusez près du fil d'antenne afin d'éviter tout dommage.
- Ce système ne doit être utilisé qu'avec des animaux en bonne santé âgés de plus de 6 mois. Consultez votre vétérinaire si vous avez quelque doute que ce soit quant à l'état de santé de votre animal (médicaments, grossesse, troubles cardiaques, etc.).
- Le Clôture anti-fugue de luxe In-Ground Fence™ avec fil pour petits chiens doit être exclusivement utilisé en environnement résidentiel.
- La stimulation électrostatique avertit l'animal, mais ne lui fait aucun mal. Elle est conçue pour surprendre et non pour punir.
- Testez le collier-récepteur au moins une fois par mois afin de vous assurer qu'il fonctionne correctement. Vérifiez qu'il est activé par le fil d'antenne. La durée de la pile dépend de la fréquence d'activation du collier-récepteur.
- Par mesure de confort, enlevez le collier-récepteur de l'animal quand il est dans la maison.

**ATTENTION** Ne laissez jamais l'animal porter le collier-récepteur plus de 12 heures d'affilée.

# Test du système

Le test du système sert à déterminer la cause des problèmes qui n'ont pas été traités par ailleurs dans le présent manuel. Vous aurez besoin de 3 m de fil d'antenne, dénudé sur près d'un centimètre à chaque extrémité, pour former une boucle de test. Procédez comme suit pour effectuer le test du système :

1. Enlevez le collier-récepteur de votre chien et vérifiez qu'il est allumé et contient une pile chargée.



2. Débranchez l'adaptateur de courant du connecteur d'alimentation de l'émetteur de clôture.
3. Réglez le sélecteur de longueur de fil sur B.
4. Réglez le niveau de stimulation électrostatique du collier-récepteur à 5.
5. Débranchez le fil d'antenne torsadé des bornes de l'émetteur de clôture en appuyant sur les languettes rouges du connecteur pour dégager les fils.
6. Insérez les deux extrémités du fil de la boucle de test dans les bornes de fil d'antenne de l'émetteur.
7. Branchez l'adaptateur de courant dans la prise d'alimentation de l'émetteur de clôture.
8. Notez la position initiale de la molette de réglage de la largeur du périmètre et tournez-la jusqu'à 10, puis jusqu'à 5.
9. Placez les contacts de la clé multifonctions sur les contacteurs du collier-récepteur. Tout en maintenant ensemble le collier-récepteur et la clé multifonctions, placez-vous à l'extérieur de la boucle d'essai et dirigez-vous vers celle-ci. Notez à quelle distance du fil vous vous trouvez lorsque le collier-récepteur devient activé.
10. Tournez la molette de réglage de la largeur du périmètre jusqu'à 10 et répétez l'étape 9. Le collier-récepteur devrait s'activer à une distance plus grande que dans l'étape 9.
11. Si vous utilisez plusieurs colliers-récepteurs avec le système, répétez le test ci-dessus pour chaque collier.
12. Interprétation des résultats :
  - a. Si le voyant d'alimentation et le voyant de boucle ne sont pas tous les deux allumés sur l'émetteur de clôture ou si celui-ci émet le signal d'alarme sonore, il existe un problème au niveau de l'émetteur. Veuillez contacter le Service clientèle. (Australie et Nouvelle-Zélande seulement : Vérifiez et changez si nécessaire le fusible de l'émetteur de clôture. Si cela ne résout pas le problème, c'est que l'émetteur est défectueux. Veuillez contacter le Service clientèle.)
  - b. Si les voyants d'alimentation et de boucle sont tous deux allumés, mais que le collier-récepteur n'est pas activé par le fil de la boucle de test, c'est que le collier-récepteur est défectueux. Veuillez contacter le Service clientèle.
  - c. Si les voyants d'alimentation et de boucle sont tous deux allumés et que le collier-récepteur est activé à diverses distances par le fil de la boucle de test, le problème est dû au fil d'antenne du circuit de confinement.
13. Si les voyants d'alimentation et de boucle sont tous deux allumés et que le collier-récepteur est activé à diverses distances par le fil de la boucle de test, le problème est dû au fil d'antenne du circuit de confinement. Effectuez le test de localisation de rupture de fil.
14. Une fois les tests terminés, rétablissez le réglage initial du sélecteur de longueur de fil et de la molette de réglage de la largeur du périmètre.
15. Répétez le test de largeur du périmètre de l'étape 6 (page 38) jusqu'à obtention de la largeur désirée de 3,7 m à 6,1 m.

## Test de la boucle de l'émetteur

Le test de la boucle de l'émetteur est une simple vérification qui sert à déterminer la cause d'une alarme indiquant un fil d'antenne brisé ou déconnecté. Vous aurez besoin de 3 m de fil d'antenne, dénudé sur près d'un centimètre à chaque extrémité.

### ATTENTION

Votre chien ne doit pas porter le collier-récepteur pendant le test du système. Il risque sinon de recevoir une stimulation involontaire.

Vérifiez que l'émetteur est raccordé au secteur et que tous les branchements du fil d'antenne à l'émetteur de clôture sont adéquats. Si le voyant d'alimentation est allumé, le voyant de boucle, éteint et l'alarme, activée, continuez par les étapes suivantes :

1. Débranchez le fil d'antenne torsadé des bornes de l'émetteur de clôture en appuyant sur les languettes rouges du connecteur pour dégager les fils.
2. Insérez les deux extrémités du fil de la boucle de 3 m dans les bornes de fil d'antenne de l'émetteur et revérifiez le voyant de boucle de l'émetteur et l'alarme.
  - a. Si le voyant de boucle est vert et que l'alarme est éteinte, c'est que le fil d'antenne est défectueux. Vérifiez si le fil présente des signes visuels de dommage à l'endroit où il pénètre dans la maison. Si vous ne voyez aucun signe de dommage, effectuez le test de localisation de rupture de fil pour trouver le point de la boucle de délimitation où le fil est rompu et le réparer.
  - b. Si le voyant de boucle est éteint et que l'alarme est activée, c'est que l'émetteur de clôture est défectueux.
3. Contactez le Service clientèle pour recevoir une assistance.

# Test de localisation de rupture de fil

Procédez comme suit pour déterminer si le fil d'antenne est rompu :

1. Repérez votre ou vos épissures initiales et vérifiez qu'elles assurent un raccordement efficace et solide.
2. Examinez le terrain pour déterminer toute cause possible d'endommagement du fil d'antenne (par exemple, creusement récent, aération du sol, fouissage de rongeurs ou autre perturbation visible du terrain à proximité du fil d'antenne).

Si vous n'avez toujours pas localisé la rupture du fil d'antenne, deux options s'offrent à vous :

Option 1 : Contactez le Service clientèle pour vous procurer un appareil de localisation de rupture de fil qui vous permettra de repérer le point où le fil d'antenne est brisé.

Option 2 : Procédez comme suit :

1. Débranchez l'émetteur de clôture.
2. Connexiez les deux extrémités du fil d'antenne torsadé à une borne de fil d'antenne.
3. Mesurez et coupez un fil de test dont la longueur correspond à la moitié de la longueur totale de votre fil d'antenne.
4. Connectez une extrémité du fil de test à l'autre borne de fil d'antenne.
5. Repérez le milieu de votre périmètre limite et coupez le fil d'antenne.
6. Épissez l'autre extrémité du fil de test à une des extrémités du fil d'antenne que vous avez coupé au milieu.
7. Branchez l'émetteur de clôture et vérifiez le voyant de boucle. S'il est allumé, vous pouvez supposer que la rupture se trouve sur l'autre moitié du fil d'antenne.
8. Si le voyant de boucle reste éteint, vous pouvez supposer que la rupture se trouve sur cette partie du fil d'antenne. Il existe cependant une légère possibilité que le système soit rompu en plusieurs endroits. Veillez à vérifier les deux moitiés de la boucle.
9. Remplacez le fil d'antenne endommagé par du fil neuf.
10. Reconnectez le fil d'antenne à l'émetteur de clôture.
11. Vérifiez le voyant de boucle. S'il est allumé, testez le système avec le collier-récepteur.

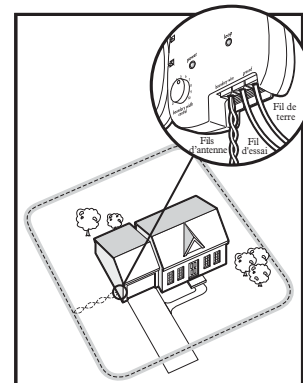

## Élimination des piles usagées

Ce dispositif fonctionne sur une pile de type lithium 3 V 160 mAh. Ne la remplacez que par une pile équivalente obtenue en vous adressant au Service clientèle. Pour obtenir une liste des numéros de téléphone du centre de service clientèle, consultez notre site Web, [www.petsafe.net](http://www.petsafe.net). La collecte sélective des piles usagées est exigée dans de nombreux pays ; renseignez-vous sur les réglementations locales en vigueur avant d'éliminer les piles usagées. Reportez-vous à la page 37 qui contient les instructions sur le retrait de la pile afin de la mettre séparément au rebut.



### Remarque importante concernant le recyclage

Veillez vous conformer aux réglementations concernant les déchets des équipements électriques et électroniques de votre pays. Cet appareil doit être recyclé. Si vous n'avez plus besoin de cet appareil, ne le mettez pas dans le système de déchets normal. Veuillez le rapporter là où vous l'avez acheté pour qu'il soit recyclé. Si vous ne pouvez pas le faire, veuillez contacter le centre de service clientèle pour de plus amples informations.

# Conditions d'utilisation et limitation de responsabilité

## 1. Conditions d'utilisation

L'utilisation de ce produit est sujette à votre acceptation des termes, conditions et consignes d'utilisation sans modification. L'utilisation de ce produit revient à en accepter les termes, conditions et consignes d'utilisation. Si vous n'acceptez pas ces termes, conditions et consignes d'utilisation, veuillez renvoyer ce produit, inutilisé, dans son emballage d'origine et à vos frais, au Service Clientèle approprié avec une preuve d'achat afin d'obtenir un remboursement complet.

## 2. Utilisation appropriée

Ce produit est conçu pour être utilisé avec des animaux pour lesquels un dressage est nécessaire. Le tempérament spécifique ou la taille/le poids de votre chien peuvent ne pas convenir pour ce produit (veuillez consulter la section « Fonctionnement du système » dans ce Manuel d'utilisation). Radio Systems Corporation déconseille l'utilisation de ce produit si votre chien est agressif et rejette toute responsabilité pour déterminer si le produit convient à un animal spécifique. Si vous n'êtes pas sûr que ce Produit soit adapté à votre animal, veuillez consulter votre vétérinaire ou un dresseur certifié avant emploi. Une utilisation appropriée comprend, entre autres, la consultation de la totalité de ce manuel ainsi que de l'ensemble des avertissements.

## 3. Utilisation illégale ou prohibée

Ce produit est conçu pour être utilisé exclusivement avec des animaux de compagnie. Ce dispositif de dressage n'est pas destiné à blesser ni à provoquer un animal. L'utilisation inappropriée de ce produit peut représenter une violation des lois fédérales, étatiques ou locales.

## 4. Limitation de responsabilité

Radio Systems Corporation et ses sociétés affiliées ne peuvent en aucun cas être tenus responsables pour (i) des dommages directs, indirects, punitifs, accidentels, spéciaux ou secondaires, (ii) ni pour des dommages occasionnés ou associés à l'utilisation ou à l'utilisation inappropriée de ce produit. L'acheteur prend à sa charge les risques et les responsabilités en rapport avec l'utilisation de ce produit et dans la pleine mesure prévue par la loi. Dans le but d'éviter toute ambiguïté, aucune partie de la clause 4 ne peut engager la responsabilité de Radio Systems Corporation en cas de décès, de blessures corporelles, de fraude ou de fausse déclaration.

## 5. Modification des termes et des conditions

Radio Systems Corporation se réserve le droit de modifier les termes, les conditions et les consignes d'utilisation applicables à la vente du produit. Si de telles modifications vous ont été communiquées avant que vous n'utilisiez ce Produit, elles ont une valeur contractuelle et s'appliquent comme si elles faisaient partie du présent document.

# Conformité



- Europe

Après épreuves, ce matériel a été déclaré conforme à la directive européenne R&TTE. Avant d'utiliser ce système en dehors des pays européens, veuillez consulter l'organisme compétent en la matière dans votre région. Toute modification du dispositif non autorisée par Radio Systems Corporation peut enfreindre la directive européenne R&TTE, peut annuler la capacité de l'acheteur à utiliser le dispositif et annule la garantie.

Radio Systems Corporation déclare par la présente que ce Clôture anti-fugue de luxe In-Ground Fence™ avec fil pour petits chien PIG20-11041 est conforme aux exigences essentielles et autres dispositions pertinentes de la directive 1999/5/EC.

Vous trouverez la déclaration de conformité à l'adresse : [http://www.petsafe.net/customercare/eu\\_docs.php](http://www.petsafe.net/customercare/eu_docs.php).

### IC - Canada

Le fonctionnement est subordonné aux deux conditions suivantes : (1) cet appareil ne peut pas provoquer d'interférences et (2) il doit accepter toutes les interférences reçues, y compris celles qui peuvent être à l'origine d'un fonctionnement non souhaité.

Les modifications ou changements risquent d'empêcher l'utilisateur d'utiliser cet équipement.

Cet appareil numérique de classe B est conforme à la norme ICES-003.

### ACMA - Australie

Cet appareil est conforme aux normes applicables relatives à la compatibilité électromagnétique et spécifiées par l'ACMA (Australian Communications and Media Authority).

# BELANGRIJKE VEILIGHEIDSINFORMATIE

## Uitleg van in deze handleiding gebruikte belangrijke woorden en symbolen

 Dit is het symbool voor een veiligheidswaarschuwing. Het wordt gebruikt om u te wijzen op mogelijke risico's van persoonlijk letsel. Volg alle veiligheidsberichten op die volgen op dit symbool om mogelijk letsel of overlijden te voorkomen.

**⚠ WAARSCHUWING** WAARSCHUWING geeft een risicovolle situatie aan die, wanneer deze niet vermeden wordt, kan leiden tot overlijden of ernstig letsel.

**⚠ VOORZICHTIG** VOORZICHTIG in combinatie met het symbool voor veiligheidsalarm geeft een risicovolle situatie aan die, wanneer deze niet vermeden wordt, kan leiden tot licht of matig letsel.

**VOORZICHTIG** VOORZICHTIG zonder de combinatie met het symbool voor veiligheidsalarm geeft een risicovolle situatie aan die, wanneer deze niet vermeden wordt, kan leiden tot letsel bij uw huisdier.

**AANWIJZING** AANWIJZING wordt gebruikt om te wijzen op zaken die niet gerelateerd zijn aan persoonlijk letsel.

- ⚠ WAARSCHUWING**
- Niet voor gebruik met agressieve honden. Gebruik dit product niet wanneer uw hond agressief is, of wanneer uw hond een neiging heeft tot agressief gedrag. Agressieve honden kunnen ernstig letsel veroorzaken. Als u er niet zeker van bent of dit een goed idee is voor uw huisdier, neem dan contact op met uw dierenarts of een gediplomeerd trainer.
  - Op ondergrondse kabels kan een hoge spanning staan. Laat alle ondergrondse kabels markeren voordat u gaat graven om de draad te plaatsen. In de meeste regio's is dit een gratis dienst.
  - Installeer, verbind of verwijder uw systeem niet tijdens een onweer met bliksem. Als het onweer zo dichtbij is dat u donder hoort, is het dichtbij genoeg om gevaarlijke overspanningen te veroorzaken.
  - Volg alle veiligheidsaanwijzingen op van uw elektrische gereedschap. Draag altijd een veiligheidsbril.
  - Gevaar van elektrische schok. Gebruik de omheiningszender alleen binnen in een droge locatie.
  - Probeer NIET in de batterij te prikken of de batterij te openen. Lever gebruikte batterijen in bij een inzamelpunt voor klein chemisch afval.

- ⚠ VOORZICHTIG**
- Gevaar voor letsel. Draad boven de grond kan een struikelgevaar vormen. Let op waar u de draden plaatst.
  - Dit systeem is GEEN vaste afbakening. Het systeem is ontworpen om als afschrikmiddel te dienen om huisdieren er door middel van statische Stimulans aan te herinneren dat zij binnen de gestelde grenzen moeten blijven. Het is belangrijk dat u regelmatig met uw huisdier traint om de boodschap te versterken. Aangezien het tolerantieniveau voor statische Stimulans verschilt per dier, kan Radio Systems Corporation NIET garanderen dat het systeem in alle gevallen uw huisdier binnen de gestelde grens houdt. Niet alle huisdieren kan geleerd worden dat ze de afbakening niet mogen overschrijden! Als u redenen heeft om aan te nemen dat uw huisdier een gevaar voor anderen of zichzelf is als hij de grens overschrijdt, mag u NIET uitsluitend op dit systeem vertrouwen om uw huisdier in te sluiten. Radio Systems Corporation is NIET aansprakelijk voor schade aan bezittingen, kosten of vervolg schade die ontstaan doordat een dier de grens overschrijdt.

## VOORZICHTIG

- Lees de instructies in deze handleiding door en volg deze op. Een juiste pasvorm van de halsband is belangrijk. Wanneer een halsband te lang gedragen wordt, of wanneer deze te strak om de nek van het huisdier zit, kan dit beschadiging van de huid veroorzaken. Dit wordt bedzweer genoemd; een andere naam is doorligwond, decubitus of druknecrose.
  - Doe uw hond de halsband nooit langer dan 12 uur per dag om.
  - Positioneer de halsband, indien mogelijk, elke 1 tot 2 uur anders om de nek van het huisdier.
  - Controleer of de halsband past om overmatige druk te voorkomen; volg de instructies in deze handleiding.
  - Bevestig nooit een riem aan de elektronische halsband; dit veroorzaakt overmatige druk op de contactpunten.
  - Bij gebruik van een tweede halsband voor een riem mag geen druk op de elektronische halsband uitgeoefend worden.
  - Was het deel rond de nek van de hond en de contactpunten van de halsband wekelijks met een vochtige doek.
  - Onderzoek het contactgebied dagelijks op tekenen van uitslag of wondjes.
  - Als u uitslag of wondjes ziet, staak dan het gebruik van de halsband tot de huid genezen is.
  - Ga naar de dierenarts als de aandoening langer dan 48 uur aanhoudt.
- Bezoek onze website voor meer informatie over doorligwonden en druknecrose.

Deze stappen helpen uw huisdier zich veilig en comfortabel te laten voelen. Miljoenen huisdieren ondervinden geen problemen bij het dragen van roestvrijstalen contactpunten. Sommige dieren zijn gevoelig voor de druk van de contactpunten. Het kan zijn dat uw huisdier de halsband na enige tijd goed verdraagt. Als dit het geval is, kunt u deze voorzorgen wat minder streng toepassen. Het is belangrijk dat u het contactgebied dagelijks blijft controleren. Als u roodheid of wondjes ziet, staak dan het gebruik tot de huid volledig genezen is.

- Het kan nodig zijn de vacht in het gebied van de contactpunten bij te knippen. Scheer de nek van de hond nooit; dit kan uitslag of infectie veroorzaken.
- De halsband mag niet strakker gemaakt worden dan nodig voor een goed contact. Bij een halsband die te strak zit, is het risico op druknecrose in het contactgebied groter.
- De juiste training van uw huisdier is van essentieel belang voor het welslagen van de Deluxe omheiningssysteem met draad voor kleine honden, In-Ground Fence™. Tijdens de eerste 2 weken van de training mag uw hond het trainingsapparaat uitsluitend onder toezicht dragen.
- Om een onbedoelde Stimulans te voorkomen:
  - Uw hond mag de ontvangerhalsband niet om hebben als het systeem getest wordt.
  - Verwijder de ontvangerhalsband voordat u wijzigingen in het systeem aanbrengt.
  - Test na elke wijziging altijd eerst de grenslocatie en -breedte voordat u uw huisdier de ontvangerhalsband omdoet.
- Gebruik indien mogelijk geen wandcontactdoos met aardlekschakelaar (RCD, residual current device) of verliesstroomautomaat (GFCI, ground fault circuit interrupter). Het omheiningssysteem werkt daarmee wel correct, maar sporadisch kan blikseminslag in de nabije omgeving ervoor zorgen dat de RCD of GFCI de stroom uitschakelt. Zonder stroom bestaat de kans dat uw huisdier ontsnapt. U moet de RCD of GFCI terugschakelen om het systeem weer van stroom te voorzien.

## AANWIJZING

- Zorg dat u de isolatie van de lusedraad tijdens de installatie niet beschadigt, door schade kunnen er gebieden met zwak signaal ontstaan en kan de lus vroegtijdig defect raken (draadbreek).
- Let bij het maaien of bijknippen van uw gazon op dat u niet de draad doorsnijdt.
- Zorg voor extra bescherming als de omheiningzender lange tijd niet gebruikt wordt of als er onweer op komst is door de grensdraden los te koppelen en de stroomadapter uit het stopcontact te halen. Zo kan de zender niet beschadigd raken door overspanning.

EN  
FR  
NL  
ES  
IT  
DE

Bedankt dat u voor PetSafe® heeft gekozen. U en uw huisdier verdienen vriendschap met onvergetelijke momenten en wederzijds begrip. Met onze producten en trainingsmiddelen bevorderen we een levensstijl van bescherming, leren en liefde; van essentieel belang om unieke herinneringen te creëren.

**Als u vragen hebt, neem dan contact op met onze klantendienst. Voor een lijst van telefoonnummers van de klantendienst bezoekt u onze website: [www.petsafe.net](http://www.petsafe.net).**

Om volop van uw garantie te kunnen genieten, verzoeken wij u uw product binnen 30 dagen te registreren via [www.petsafe.net](http://www.petsafe.net). Door deze registratie, samen met het bewaren van uw aankoopbewijs, kunt u van de volledige garantie genieten en kunnen we u, wanneer u het nodig acht contact op te nemen met de klantendienst, sneller helpen. Belangrijk: PetSafe® zal uw waardevolle informatie nooit aan derden geven of verkopen. De volledige informatie over de garantie is beschikbaar op [www.petsafe.net](http://www.petsafe.net).

## Inhoudsopgave

Onderdelen .....	55
Ander materiaal dat u mogelijk nodig heeft .....	55
Zo werkt het systeem .....	56
Definities .....	56
<b>Gebruiksaanwijzing</b>	
De omheiningzender plaatsen .....	57
De systeemindeling bepalen .....	57
Voorbeeldindelingen .....	58
Positioneren van de grensdraad .....	59
De draden op de omheiningzender aansluiten .....	61
Vorbereiden van de ontvangerhalsband .....	62
Tabel met functies en reacties .....	63
De grensbreedte instellen en de ontvangerhalsband testen .....	63
De grensdraad installeren .....	65
De grensvlaggetjes plaatsen .....	66
De ontvangerhalsband pasklaar maken .....	66
<b>Trainingsgids</b>	
Heb geduld met uw huisdier .....	68
Dag 1 - Bewust worden van de grens .....	68
Dag 2 t/m 4 - Doorgaan met bewust worden van de grens .....	69
Dag 5 t/m 8 - Afleidingsfase .....	70
Dag 9 t/m 14 - Toezicht zonder riem .....	70
Dag 15 t/m 30 - Uw huisdier controleren .....	71
Dag 31+ Training met alleen geluidssignaal .....	71
Uw hond buiten de toegelaten zone nemen .....	71
Accessoires .....	71
Problemen oplossen .....	72
Additionele informatie .....	73
Systeemtest .....	73
Zenderlustest .....	74
Draadbreuklocatietest .....	75
Afvoer batterijen .....	75
Gebruiksvoorwaarden en beperking van aansprakelijkheid .....	76
Conformiteit .....	76
<b>Français</b> .....	27
<b>Nederlands</b> .....	52
<b>Español</b> .....	77
<b>Italiano</b> .....	102
<b>Deutsch</b> .....	127
Indelingsraster .....	152

# Onderdelen

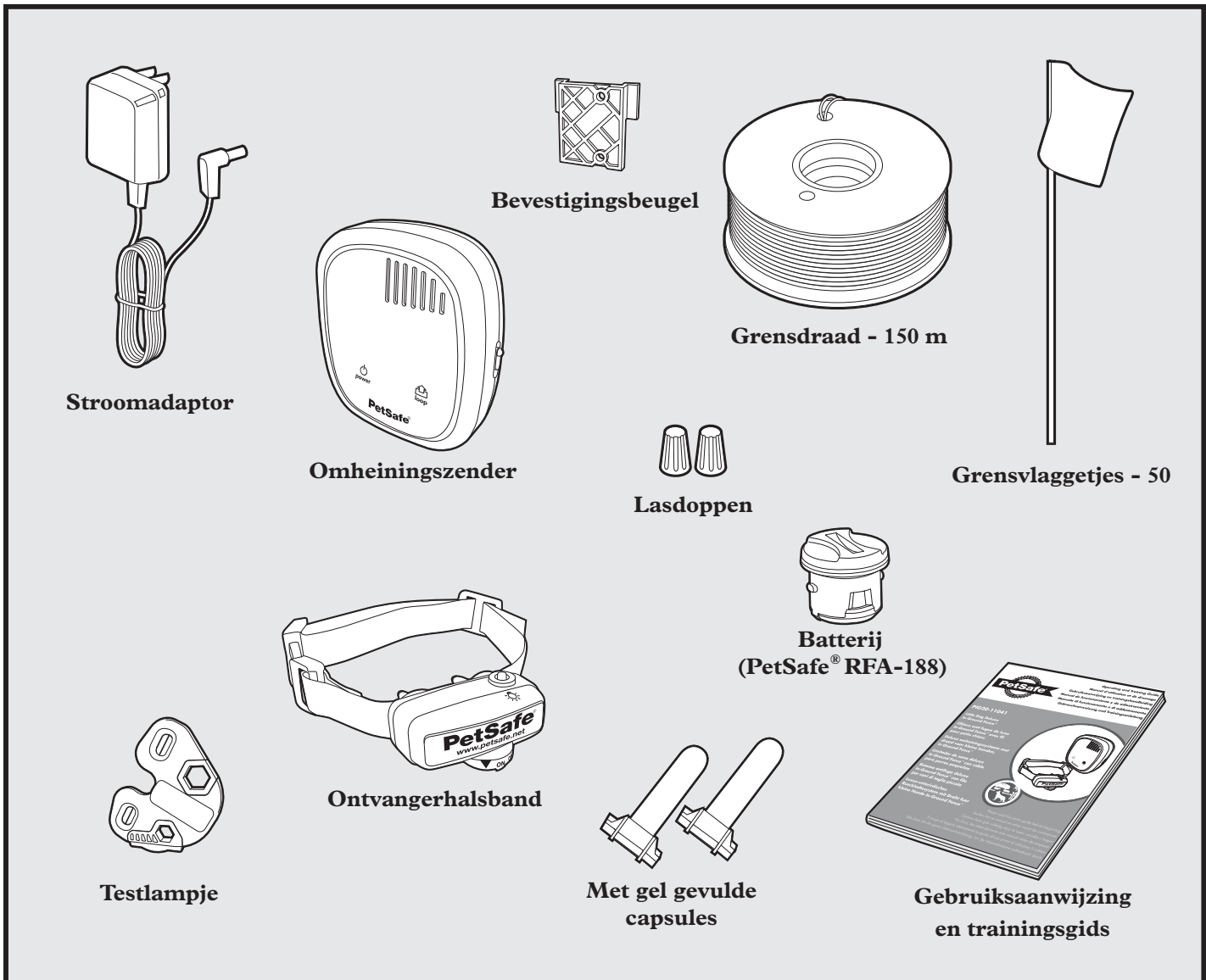

## Ander materiaal dat u mogelijk nodig heeft

- Extra grensdraad en vlaggetjes (PRFA-500)
- Meetlint
- Kleine kruiskopschroevendraaier
- Boormachine en bevestigingsgereedschap
- Schop of graskantsnijder
- Nijptang
- Draadstriptang
- Schaar
- Extra lasdoppen
- Aardstaaf en -klem
- Waterbestendig middel (bijv. siliconenkit)
- PVC-pijp of waterslang
- Cirkelzaag met zaagblad voor metselwerk
- Nietpistool
- Niet-metalen halsband en riem
- Aansteker

# Zo werkt het systeem

Een radiosignaal gaat van de omheiningszender door een ingegraven draad om zo de grenzen te markeren die u voor uw hond wilt stellen. Uw hond draagt een ontvangerhalsband die het signaal bij de grens detecteert. Als uw hond de grens nadert, zendt de ontvanger een waarschuwingstoon uit. Als de hond nog verder gaat, krijgt hij een veilige maar afschrikwekkende statische Stimulans. De Stimulans is onschadelijk maar zorgt wel dat uw hond in het ingesloten gebied blijft dat u bepaald heeft. Grensvlaggetjes vormen een tijdelijk visueel hulpmiddel voor uw huisdier, u kunt ze na de training verwijderen. Er is bewezen dat deze Deluxe omheiningssysteem met draad voor kleine honden, In-Ground Fence™ veilig, comfortabel en effectief is voor honden van meer dan 2,3 kg met een nekmaat van 15 cm tot 40 cm.

## Definities

**Omheiningszender:** het apparaat dat het radiosignaal door de grensdraad stuurt.

**Toegelaten zone voor het huisdier:** het gebied binnen de waarschuwingszone waar uw huisdier vrij kan bewegen.

**Waarschuwingzone:** de buitenrand van de toegelaten zone voor het huisdier waar de ontvangerhalsband van uw huisdier begint te piepen om hem te waarschuwen niet de statische correctiezone binnen te gaan.

**Statische correctiezone:** de zone voorbij de waarschuwingzone, waar de ontvangerhalsband van uw huisdier hem een statische Stimulans geeft om hem aan te sporen terug te gaan naar de toegelaten zone.

**Grensbreedte:** de combinatie van de waarschuwingzone en de statische correctiezone.

**Halsbandontvanger:** het apparaat dat het radiosignaal van de grensdraad ontvangt.

**Knopje van het stimulatie-niveau:** de knop voor aanpassen van het niveau van de statische Stimulans die uw huisdier in de statische correctiezone ontvangt.

**Indicatorlampje ontvanger:** het lampje dat het Stimulansniveau aangeeft waarop de ontvangerhalsband ingesteld is. Dit lampje dient ook als indicator voor een bijna lege batterij.

**Contactpunten:** de contacten via welke de ontvangerhalsband de veilige statische Stimulans afgeeft als uw huisdier in de statische correctiezone komt.

**Stroomaansluiting:** waar de stroomadapter in de omheiningszender gestoken wordt. De omheiningszender krijgt stroom via een standaard stopcontact.

**Grenscontroleschakelaar:** de schakelaar voor aanpassing aan de gebruikte lengte grensdraad.

**Aarddraadaansluiting:** de aansluiting voor de aarddraad op de omheiningszender.

**Grensdraadaansluitingen:** de aansluitingen voor de grensdraden op de omheiningszender om een ononderbroken lus te vormen.

**Lusindicatorlampje:** het lampje dat aangeeft dat de grensdraad een ononderbroken lus vormt, zodat een signaal doorgegeven kan worden.

**Grensbreedteafstelling:** de knop waarmee de breedte van de waarschuwings- en statische correctiezone ingesteld kan worden. Aanwijzing: door de instelling van deze knop te veranderen, verandert niet het niveau van de statische Stimulans op de ontvangerhalsband.

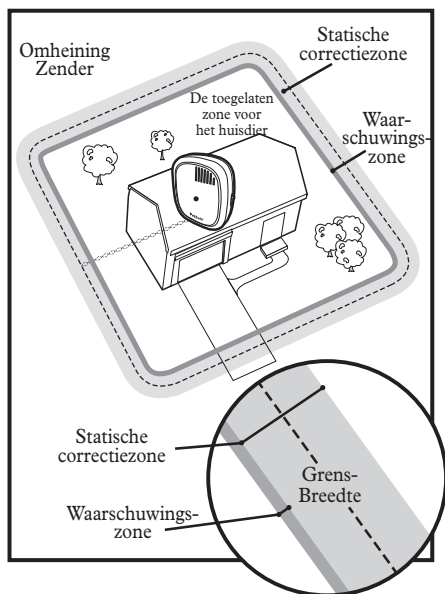

### Ontvangerhalsband

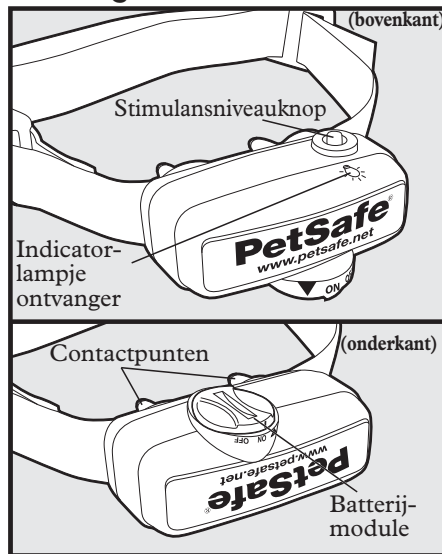

### Omheiningszender

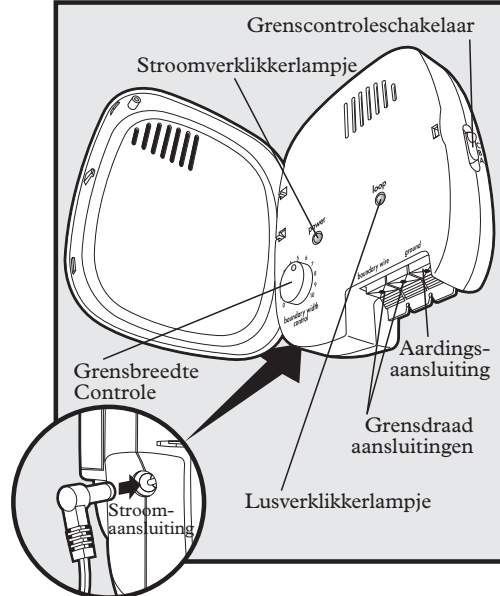



## STAP 1

### De omheiningszender plaatsen

Plaats de omheiningszender:

- in een droge, goed geventileerde, beschermde ruimte (**1A**, **1B**),
- in een ruimte waar de temperatuur niet onder vriespunt komt (bijv. garage, kelder, schuurtje, kast),
- bevestigd aan een stilstaand oppervlak met behulp van bevestigingsgereedschap, daartoe is een installatieschema achter in deze gids bijgevoegd,
- ten minste 1 m verwijderd van grote metalen voorwerpen of apparaten, omdat deze de signaalconsistentie kunnen verstoren (**1C**).

Om de omheiningszender te monteren, schroeft u de bevestigingsbeugel op een stilstaand oppervlak zoals een muur en schuift u de omheiningszender op de beugel. Als de omheiningszender gemonteerd is, moet de grensdraad naar buiten gevoerd worden. Dit kan via een raam of u kunt een gat in de muur boren. Controleer of er geen leidingen door de muur lopen waar u wilt boren. Zorg dat de grensdraad niet afgesneden of -geknepen wordt door een raam, deur of garagedeur, dit zou de draad op den duur kunnen beschadigen.

Om brand en elektrische gevaren te vermijden, plaatst u de omheiningszender in een gebouw dat voldoet aan de landelijke en gemeentelijke richtlijnen voor elektrische apparaten.

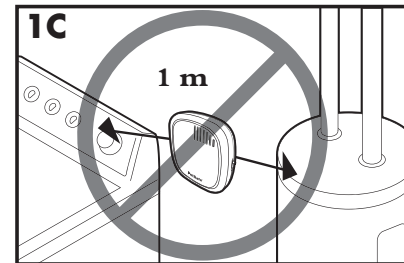
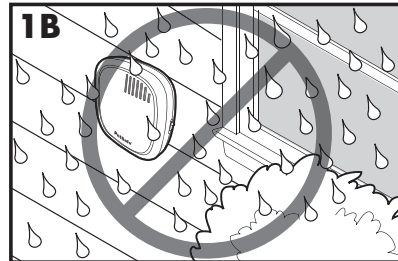
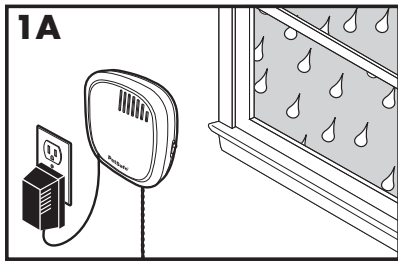

## STAP 2

### De systeemindeling bepalen

#### Basistips voor het ontwerp

**⚠ WAARSCHUWING** Op ondergrondse kabels kan een hoge spanning staan. Laat alle ondergrondse kabels markeren voordat u gaat graven om de draad te plaatsen. In de meeste regio's is dit een gratis dienst. Vermijd deze kabels bij het graven.

Zie stap 3, Positioneren van de grensdraad, voor informatie over hoe deze ondergrondse kabels de werking van uw systeem kunnen beïnvloeden.

- De grensdraad **MOET** beginnen bij de omheiningszender en in een ononderbroken lus terugkomen (**2A**).
- Als twee stukken draad verdraaid raken, wordt het signaal tenietgedaan en kan uw huisdier dat gebied veilig passeren. Het signaal wordt niet tenietgedaan door plastic of metalen pijpen. Draai de grensdraad 30 maal per meter (10 maal per voet) om het signaal teniet te doen (**2A**).
- Ontwerp een indeling die bij uw huis en perceel past. In dit hoofdstuk worden voorbeeldindelingen gegeven en achterin deze gids vindt u een raster voor het ontwerpen van uw eigen indeling.
- Gebruik altijd geleidelijke bochten met een minimale straal van 1 m om een consistentere grens te vormen (**2B**). Gebruik geen scherpe bochten, deze veroorzaken gaten in uw grens.

- Om uw huisdier goed ingesloten te houden, adviseren wij een grensbreedte voor de waarschuwings- en statische correctiezone van ongeveer 4 m tot 7 m (2 m tot 3,5 m aan elke kant van de draad).

- Maak doorgangen niet te smal, maar geef uw huisdier genoeg bewegingsruimte (bijv. langs de zijkant van uw huis).

- Het is mogelijk dat de ontvangerhalsband binnenshuis geactiveerd wordt als de grensdraad langs de buitenmuur van het huis loopt. Als dit gebeurt, doet u uw huisdier de ontvangerhalsband af voordat u hem in huis laat, verlaagt u het bereik met de knop voor grensbreedteafstelling of verlegt u de grensdraad.

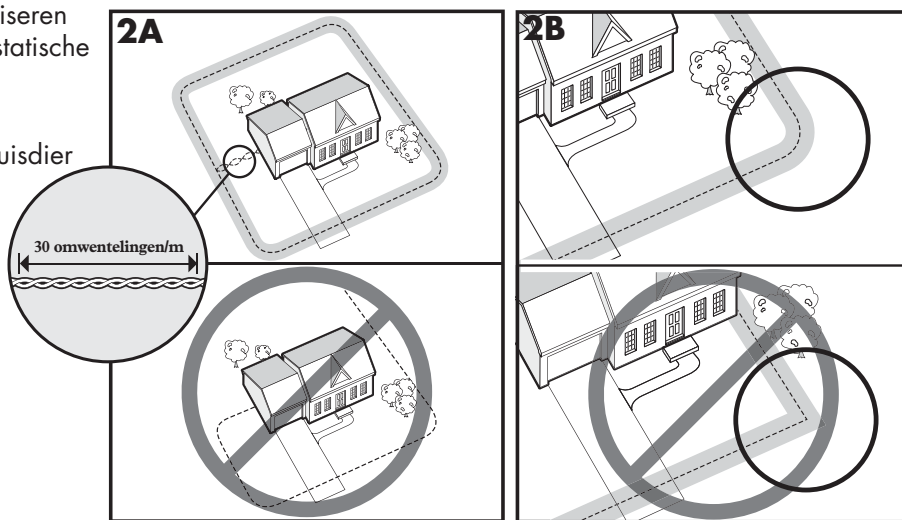

## Voorbeeldindelingen

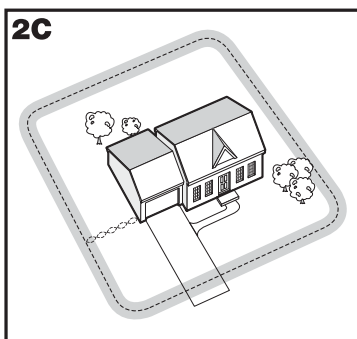

### Voorbeeld 1: Omtrekus (enkele lus)

De omtrekus is de meest gangbare indeling. Hiermee kan uw huisdier los en veilig over uw gehele perceel bewegen (2C). Deze indeling kan ook gebruikt worden om zwembaden en tuinelementen te beschermen (2D).

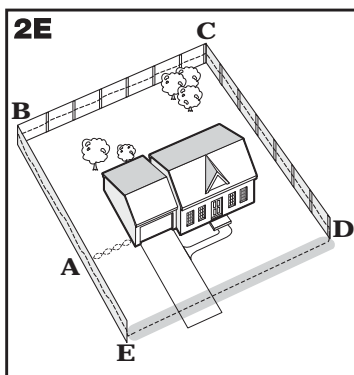
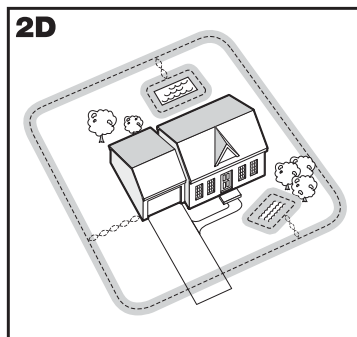

### Voorbeeld 2 (2E): Omtrekus met gebruik van bestaand hekwerk (enkele lus)

Met deze indeling gebruikt u een bestaand hek als deel van uw indeling en kunt u voorkomen dat uw huisdier over het hek springt of er onder gaat graven. Er hoeft minder draad begraven te worden. Vanaf de omheiningzender voert u de draad naar A, van A naar B, van B naar C, van C naar D, van D naar E, van E naar A en van A draait u de draden terug naar de omheiningzender. Zie het hoofdstuk "De grensdraad installeren" voor meer informatie over het bevestigen van de draad aan een hek.

## Dubbele lus

U moet een dubbele lus gebruiken als u de grenszone niet aan alle zijden van uw perceel laat lopen.

Bij gebruik van een dubbele lus moet er tussen de grensdraden een minimale afstand van 1,5 m zijn om te voorkomen dat het signaal opgeheven wordt. Denk er aan dat voor een dubbele lus twee keer zo veel draad nodig is.

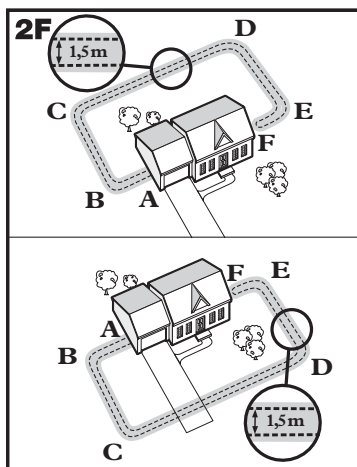

### Voorbeeld 3 (2F): Uitsluitend voor- of achterzijde van het perceel (dubbele lus)

Vanaf de omheiningszender voert u de draad naar A, van A naar B, van B naar C, van C naar D, van D naar E, van E naar F, u maakt een bocht van 180 graden en volgt het pad weer terug naar A, waarbij u de draden ten minste 1,5 m van elkaar verwijderd houdt. Draai de draad van A terug naar de omheiningszender.

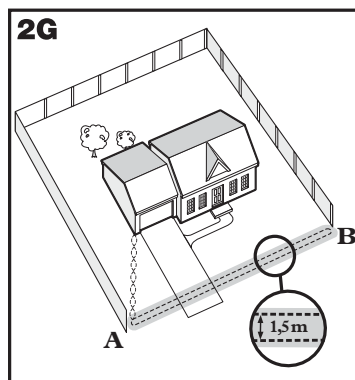

### Voorbeeld 4 (2G): Grens aan alleen voorzijde (dubbele lus)

Vanaf de omheiningszender voert u de draad naar A, van A naar B, van B terug naar A, waarbij u de draden ten minste 1,5 m van elkaar verwijderd houdt. Draai de draad van A terug naar de omheiningszender.

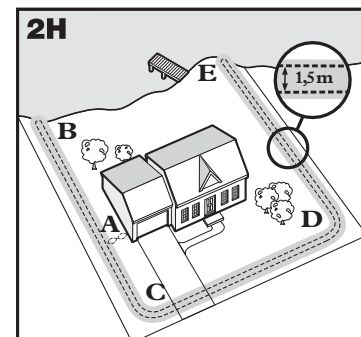

### Voorbeeld 5 (2H): Toegang naar meer (dubbele lus)

Vanaf de omheiningszender voert u de draad naar A, van A naar B, u maakt een bocht van 180 graden en gaat naar C, van C naar D, van D naar E, u maakt een bocht van 180 graden en volgt het pad weer terug naar A, waarbij u de draden ten minste 1,5 m van elkaar verwijderd houdt. Draai de draad van A terug naar de omheiningszender.

### Voorbeeld 6 (2I): Draadlus bevestigd aan bestaand hek (dubbele lus)

Met deze indeling gebruikt u een bestaand hek als deel van uw indeling en kunt u voorkomen dat uw huisdier over het hek springt of er onder gaat graven. Er hoeft minder draad begraven te worden. Vanaf de omheiningszender voert u de draad naar A, van A naar B, van B naar C, van C naar D, van D naar E, van E naar F, u maakt een bocht van 180 graden en volgt het pad weer terug naar A, waarbij u de draden ten minste 1,5 m van elkaar verwijderd houdt. Draai de draad van A terug naar de omheiningszender. Zie het hoofdstuk "De grensdraad installeren" voor meer informatie over het bevestigen van de draad aan een hek.

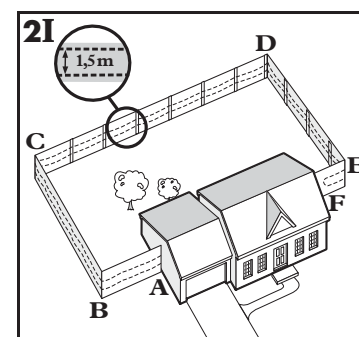

## STAP 3

# Positioneren van de grensdraad

**Leg de grensdraad neer volgens uw indeling en test het systeem VOORDAT u de draad begraaft of aan een bestaand hek bevestigt. Zo kunt u de indeling gemakkelijker aanpassen. Werk voorzichtig, een knik in de draadisolatie kan de signaalsterkte verminderen en een zwak punt creëren waar uw huisdier zou kunnen ontsnappen.**

Als de grensdraad parallel en binnen 3 m van elektrische kabels, naburige afbakeningssystemen, telefoondraden, televisie- of antennedraden of satellietshotels gevoerd wordt, kan dit een onregelmatig signaal veroorzaken. Als u één van deze draden moet kruisen, doe dit dan met een hoek van 90 graden (loodrecht) (3A).

Neem contact op met de klantendienst als het signaal niet verbetert bij gebruik van een afstand van ten minste 3 m tot een naburig afbakeningssysteem.

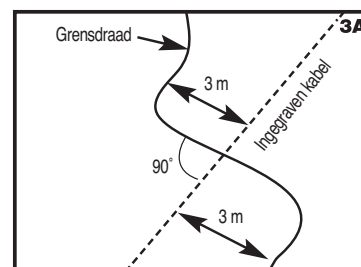

## De grensdraad draaien en aansluiten

Door grensdraden te verdraaien, wordt het signaal tenietgedaan en kan uw huisdier dat gebied veilig passeren (3B). Het signaal wordt niet tenietgedaan door de draad door plastic of metalen pijpen te voeren. Ook het gebruik van afgeschermd draad in plaats van de grensdraad heft het signaal niet op. Raadpleeg de afbeelding (3C) voor het op de juiste wijze in elkaar draaien van de draad. U kunt uw eigen draad draaien door twee gelijke stukken geleverd grensdraad af te knippen en ze in elkaar te draaien. Bevestig één uiteinde aan een vast punt en steek het andere uiteinde in een elektrische boor. Trek de draad strak. Met de boor kunt u de draad snel draaien. Draai de grensdraad 30 tot 36 maal per 1 m om het signaal op te heffen. Als u de grensindeling voltooid heeft, verbindt u één uiteinde van de gedraaide draad met de omtrekklus en volgtu stap 4 om het andere uiteinde van de gedraaide draad aan de zender te bevestigen. Als uw indeling een tweede lus omvat ter bescherming van tuinelementen, een zwembad of deel van de tuin, sluit u de gedraaide draad aan tussen de omtrekklus en de tweede lus.

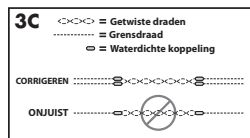
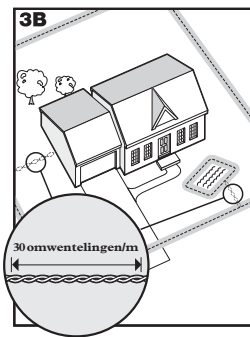

## De grensdraad verlengen of repareren

Als u extra grensdraad nodig heeft om de draadlus groter te maken, moet u de draden aan elkaar verbinden. Noteer de locaties van alle verbindingpunten voor later.

Strip ongeveer 1 cm van de uiteinden van de aan elkaar te verbinden stukken grensdraad (3D). Controleer of de koperdraad niet gecorrodeerd is. Als dit het geval is, knipt u dit af totdat er schoon koperdraad blootligt.

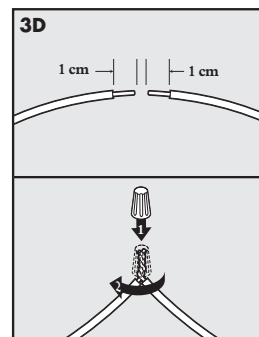

Steek de gestripte uiteinden in een lasdop en draai de dop rond de draden. Zorg dat er geen koper blootligt buiten de lasdop. Maak een knoop op 7,5 cm tot 10 cm van de lasdop (3E). Controleer of de lasdop goed bevestigd is aan de draad.

Als u de draden op veilige wijze verbonden heeft, opent u de dop van de met gel gevulde lascapsule en steekt u de lasdop zo diep mogelijk in de waterbestendig gel in de capsule (3F). Klik de deksel op de capsule (3G). Voor een goede werking van het systeem moet de verbinding waterbestendig zijn.

Als de verbinding losgetrokken wordt, werkt het systeem niet meer. Zorg dus dat de verbinding veilig en vast is. Extra met gel gevulde lascapsules en lasdoppen zijn verkrijgbaar via de klantendienst.

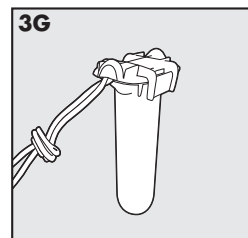
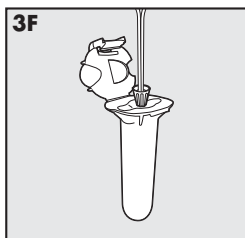
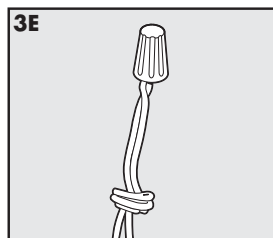

## Extra grensdraad

Extra grensdraad dat klaar is om begraven te worden, kan op spoelen van 150 m verkregen worden bij de winkel waar u deze set gekocht heeft of via de klantendienst.

*Aanwijzing: als u extra grensdraad gebruikt, let er dan op dat het een ononderbroken lus moet vormen.*

De tabel hiernaast geeft een schatting van de lengte aan grensdraad die nodig is voor een vierkante indeling met enkele lus. De lengte is afhankelijk van de hoeveelheid gedraaid draad en de indeling die u gebruikt.

Te omheinen gebied		Geschatte benodigde draadlengte	
Are	Acre	Meter	Voet
10	1/4	127	415
13	1/3	146	480
20	1/2	180	590
40	1	255	835
80	2	360	1180
200	5	570	1870
400	10	854	2800
1011	25	1219	4000

# STAP 4

## De draden op de omheiningszender aansluiten

### Grensdraad (4A)

1. Voer de grensdraad door een raam, onder een deur, via een ontluchtingsgat in de kruipruimte of andere toegang naar de omheiningszender. U kunt ook een gat in de muur boren.
2. Strip ongeveer 1,3 cm van de grensdraad.
3. Steek de grensdraden in de grensdradaansluitingen op de omheiningszender. Let op dat de draden elkaar bij de aansluitingen niet raken.
4. Zet de knop voor grensbreedteafstelling op 10. Zo wordt de waarschuwingszone op de maximale breedte ingesteld.
5. Steek de stroomadapter in de stroomaansluiting en een werkend stopcontact. De stroomadapter heeft een stekker voor Noord-Amerika en wordt geleverd met extra stekkers voor het VK, Europa, en Australië. Ga als volgt te werk om de stekker te verwisselen:
  - a. Druk het lipje op de stroomadapter in en verwijder de stekker door deze eraf te schuiven zoals weergegeven (4B).
  - b. Schuif de juiste stekker voor uw wandcontactdoos op de stroomadapter zoals weergegeven (4C).
6. Het stroomlampje en lusindicatorlampje moeten gaan branden. Als dit niet gebeurt, raadpleegt u het hoofdstuk "Problemen oplossen".

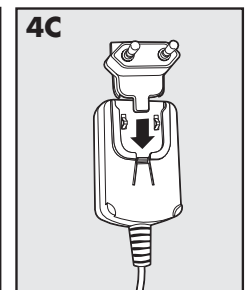
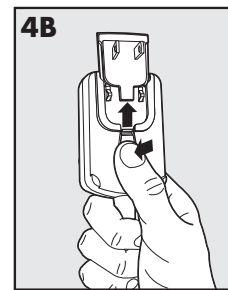
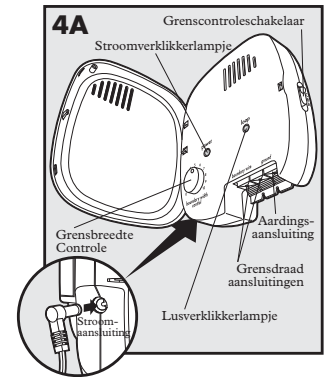

### Aarddraad (4D)

Hoewel een juiste aarding niet noodzakelijk is voor de werking van het systeem, verkleint dit de kans op overspanningen die uw omheiningszender en/of stroomadapter zouden kunnen beschadigen. Om de eenheid te aarden heeft u een massieve (niet gevlochten) aarddraad (geïsoleerd koperdraad met een dikte van 14 tot 18 gauge) en een aardstaaf met klem nodig, deze zijn verkrijgbaar bij de meeste elektriciteitswinkels. Verbind één uiteinde van de aarddraad met de aarddradaansluiting op de omheiningszender en het andere uiteinde met de aardstaaf. De aardstaaf moet ten minste 90 cm in de grond gestoken worden en zo dicht mogelijk bij de omheiningszender geplaatst worden.

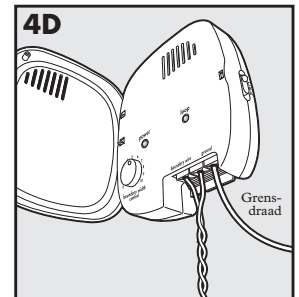

### Beschermd met zekering (4E)

De omheiningszender is ook voorzien van een 250 volt, ½ amp. zekering ter bescherming van de elektronische schakeling van de eenheid tegen overspanningen. De zekering bevindt zich achter de klep aan de achterkant van de omheiningszender. Er wordt ook een reservezekering meegeleverd.

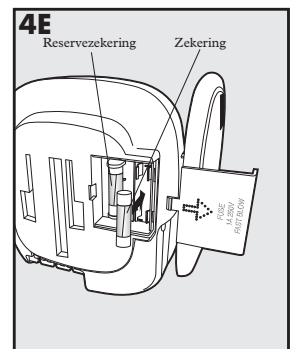

#### ⚠ WAARSCHUWING

- Installeer, verbind of verwijder uw systeem niet tijdens een onweer met bliksem. Als het onweer zo dichtbij is dat u donder hoort, is het dichtbij genoeg om gevaarlijke overspanningen te veroorzaken.
- Gevaar van elektrische schok. Gebruik de omheiningszender alleen binnen op een droge locatie.

#### VOORZICHTIG

Gebruik indien mogelijk GEEN wandcontactdoos met aardlekschakelaar (RCD, residual current device) of verliesstroomautomaat (GFCI, ground fault circuit interrupter). Sporadisch kan blikseminslag in de nabije omgeving ervoor zorgen dat de RCD of GFCI de stroom uitschakelt. Zonder stroom bestaat de kans dat uw hond ontsnapt. U moet de RCD of GFCI terugschakelen om het systeem weer van stroom te voorzien.

#### AANWIJZING

Zorg voor extra bescherming als de omheiningszender lange tijd niet gebruikt wordt of als er onweer op komst is door de grensdraden los te koppelen en de stroomadapter uit de wandcontactdoos te halen. Zo kan de zender niet beschadigd raken door overspanning.

# STAP 5

## Vorbereiden van de ontvangerhalsband

### De batterij plaatsen en verwijderen

Aanwijzing: plaats de batterij niet terwijl uw hond de ontvangerhalsband om heeft.

Deze ontvangerhalsband gebruikt een vervangbare PetSafe®-batterij (RFA-188). Deze unieke batterij is gemakkelijk te vervangen en is goed bestand tegen water.

Om de halsband te activeren, plaatst u de batterijmodule (5A). Gebruik de zijkant van de testlamphouder om de batterij met de klok mee te draaien totdat de verticale lijn naar "ON" (AAN) wijst (5B). Als u de Petsafe® ontvangerhalsband niet onmiddellijk gaat gebruiken, laat u deze in de positie "OFF" (UIT).

Om de batterij te verwijderen, draait u de batterij tegen de klok in met de zijkant van de testlamphouder zoals weergegeven (5C, 5D).

Ontlaad de halsband door het knopje van het stimulatie-niveau in te drukken totdat het lampje uitgaat. Vervang de oude batterij met een nieuwe.

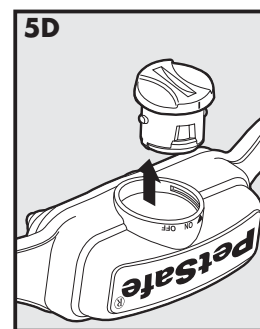
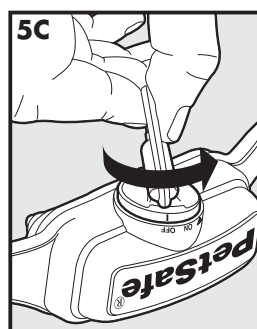
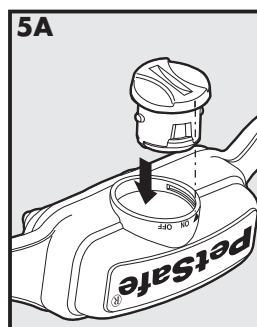

#### ⚠ WAARSCHUWING

Probeer NIET in de batterij te prikken of de batterij te openen. Lever gebruikte batterijen in bij een inzamelpunt voor klein chemisch afval.

Een PetSafe®-reservebatterij kan in meeste winkels worden aangeschaft. Neem contact op met de klantendienst of ga naar onze website op [www.petsafe.net](http://www.petsafe.net) om een winkel bij u in de buurt te vinden.

### Testfunctie voor statische correctiezone en batterijen

Als de batterijmodule RFA-188 voor de eerste keer in de ontvanger geïnstalleerd wordt, knippert de rode LED om de huidige instelling van het Stimulansniveau weer te geven (1 tot 5). Gedurende de volgende 30 seconden controleert de ontvanger de batterijstatus en knippert ofwel elke 5 seconden met de groene LED om een goede batterij aan te geven, ofwel elke 5 seconden met de rode LED om aan te geven dat de batterij bijna leeg is. Na de batterijtestperiode van 30 seconden houdt de groene LED op met knipperen als de batterij goed is. Als de batterij bijna leeg is, blijft de rode LED 1 maal per 20 seconden knipperen om aan te geven dat de batterij bijna leeg is. Wij adviseren in dit geval de batterij te vervangen.

### Het statische Stimulansniveau instellen

Lees alle stappen door voordat u het statische Stimulansniveau instelt.

1. Met de batterij geplaatst, drukt u op de knopje van het stimulatie-niveau en laat deze los als het indicatorlampje ontvanger rood oplicht (5E).
2. Het indicatorlampje ontvanger knippert een aantal keren rood om het niveau van statische Stimulans aan te geven (5F).
3. Verhoog het niveau van statische Stimulans door de knopje van het stimulatie-niveau in te drukken en los te laten met telkens niet langer dan 5 seconden er tussen.

Het Stimulansniveau stijgt van 1 naar 5, als u op de knopje van het stimulatie-niveau drukt terwijl het niveau 5 is, gaat het niveau terug naar 1. Raadpleeg de tabel met functies en reacties om het Stimulansniveau te vinden dat het beste bij uw huisdier past.

Het indicatorlampje ontvanger fungeert ook als een indicator voor een bijna lege batterij en knippert elke 20 seconden als de batterij vervangen moet worden.

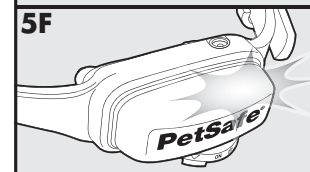
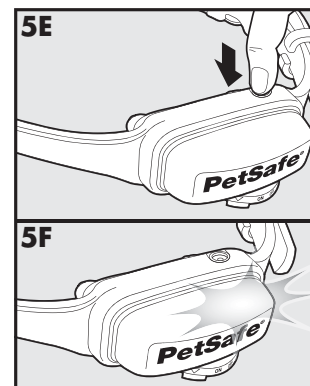

### Treuzelpreventie

De functie treuzelpreventie zorgt ervoor dat uw hond niet te lang in de waarschuwingzone blijft, waardoor de batterij van de ontvangerhalsband snel leeg zou lopen. Uw hond hoort een waarschuwingston als hij in de waarschuwingzone komt. Als uw hond niet binnen twee seconden terugkeert naar de toegelaten zone, ontvangt hij een doorlopende statische Stimulans totdat hij terugkeert naar de toegelaten zone.

## Doorrenpreventie

Het systeem omvat een unieke preventie voor "doorrennen" zodat uw hond niet uit de toegelaten zone kan ontsnappen zonder een sterkere statische Stimulans te ontvangen. De ontvangerhalsband verhoogt automatisch de statische Stimulans als uw hond meer dan 20% van de grensbreedte naar de omheining heeft afgelegd. Als het signaal op bijv. 3 meter van de draad gedetecteerd wordt en uw hond de statische correctiezone binnenkomt, wordt deze functie geactiveerd als hij op ongeveer 2,4 meter van de statische correctiezone komt. Uw hond krijgt dan een statische Stimulans op een hoger niveau dan ingesteld op de ontvangerhalsband. Als de ontvangerhalsband op niveau 2 of hoger ingesteld is, zal de halsband het niveau van de statische Stimulans automatisch verhogen naarmate uw huisdier langer in de statische correctiezone blijft.

## Bescherming tegen overstimulans

In het onwaarschijnlijke geval dat uw huisdier "verlamt" in de statische correctiezone, beperkt deze functie de duur van de statische Stimulans tot maximaal 30 seconden. Het systeem blokkeert dan verdere statische Stimulans, maar de waarschuwingston blijft klinken totdat het huisdier de statische correctiezone verlaat.

# Tabel met functies en reacties

*Aanwijzing: begin de training met de statische Stimulans op niveau 2 en verhoog dit alleen als uw huisdier niet op de statische Stimulans reageert.*

Reactie indicatorlampje	Statisch Stimulansniveau	Functie ontvangerhalsband	Temperament van het huisdier
knippert 1 maal rood	1	Geen statische Stimulans, alleen toon	
knippert 2 maal rood	2	Lage statische Stimulans	timide
knippert 3 maal rood	3	Matige statische Stimulans	timide of gemiddeld
knippert 4 maal rood	4	Matige tot hoge statische Stimulans	gemiddeld of zeer energiek
knippert 5 maal rood	5	Hoge statische Stimulans	zeer energiek
Knippert elke 20 seconden 1 maal rood	Batterij bijna leeg		

## STAP 6

# De grensbreedte instellen en de ontvangerhalsband testen

Als de grensdraad geplaatst is en juist is aangesloten, wordt het tijd het insluitgebied in te stellen en het systeem te testen.

**VOORZICHTIG** Uw hond mag de ontvangerhalsband niet om hebben als het systeem getest wordt.

Aanwijzing: de ontvangerhalsband is waterbestendig, waardoor de toon moeilijk te horen kan zijn.

Als het testlampje knippert als het bij de contactpunten gehouden wordt, betekent dit dat de ontvangerhalsband een statische Stimulans geeft.

Om zo goed mogelijk gebruikt te maken van de automatische doorrenpreventie moet de insluitende grensbreedte zich ten minste 1,8 tot 3 meter aan elke zijde van de grensdraad uitstrekken (totale grensbreedte, 3.7 m tot 6 m).

1. Zet de stroom op de omheiningzender via de geleverde stroomadapter.
2. Stel de grensbreedteafstelling (knop bevindt zich aan de zijkant van de omheiningzender) (**6A**) op positie A, B, C, afhankelijk van de totale lengte aan grensdraad die u gebruikt heeft. Voor de meeste percelen wordt instelling B gebruikt. De volgende tabel geeft de juiste instellingen weer.

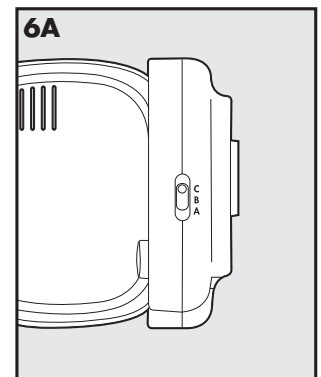

Hoeveelheid draad	Instelling
Meer dan 731 m	<b>A</b>
Tot 396 m	<b>B</b>
396 m tot 731 m	<b>C</b>

3. De breedte van het insluitgebied wordt aangepast met behulp van de knop voor de grensbreedteafstelling. Draai de knop tegen de klok in, totdat er een alarm klinkt en het lusindicatorlampje niet langer brandt. Draai de knop met de klok mee en verhoog met 2 stappen. Het alarm moet UIT gaan en het lusindicatorlampje moet AAN gaan.

## VOORZICHTIG

Uw hond mag de ontvangerhalsband niet om hebben als het systeem getest wordt. Uw huisdier zou een onbedoelde Stimulans kunnen krijgen.

4. Plaats de batterij in de ontvangerhalsband en zet de halsband AAN. De ontvangerhalsband doorloopt de test voor de statische Stimulans en batterij zoals beschreven bij stap 5. Zorg dat de ontvangerhalsband op niveau 5 ingesteld is (zie stap 5) om ervoor te zorgen dat u de waarschuwings- en statische correctiezone kunt identificeren.

5. Test de grensbreedte van het systeem door een stuk recht grensdraad te kiezen dat ten minste 15 meter lang is. Begin in het midden van het insluitgebied.

6. Plaats de contactpunten van het testlampje op de contactpunten van de ontvangerhalsband (**6B**, **6C**). Houd de ontvangerhalsband op de hoogte van de nek van uw hond met de contactpunten naar boven (**6D**) en de knopje van het stimulatie-niveau naar de grensdraad. Loop langzaam naar de grensdraad totdat u een waarschuwingston hoort (**6E**). Als u de waarschuwingston hoort, heeft u de grensbreedte (statische correctiezone) geïdentificeerd.

Twee seconden na de waarschuwingston begint het testlampje te knipperen. Her knipperlicht kan helpen bij het identificeren van de grensbreedte als u moeite heeft om de toon te horen. Om te voorkomen dat de ontvangerhalsband naar de overStimulansmodus schakelt, loopt u terug naar de toegelaten zone voor het huisdier totdat het piepen stopt.

Als de ontvangerhalsband niet piept bij het gewenste bereik, past u de grensbreedteafstelling aan tot het gewenste bereik. Door de knop voor grensbreedteafstelling met de klok mee te draaien wordt de grensbreedte groter en tegen de klok in wordt de grensbreedte kleiner (**6F**). Herhaal deze handelingen totdat de ontvangerhalsband piept op een afstand van 1,8 m tot 3 m van de grensdraad. Als u een indeling met dubbele lus gebruikt, moet u mogelijk de scheiding tussen de grensbreedte verhogen en/of de grensbreedte vergroten om het gewenste bereik te verkrijgen.

7. Test op een aantal verschillende locaties in het insluitgebied, totdat u ervan overtuigd bent dat het systeem goed functioneert.

8. Vervolgens loopt u om de toegelaten zone voor het huisdier heen om te controleren of er geen gebieden zijn waar de ontvangerhalsband geactiveerd wordt door signalen van begraven draden of kabels. Test de halsband ook binnenshuis uit. Zoals vermeld, kunnen draden en kabels van kabel-TV, elektrische kabels of telefoondraden signalen van het omheiningssysteem binnens- en buitenshuis geleiden en per ongeluk de halsband van uw hond activeren. Hoewel dit zelden gebeurt, is in dat geval uw grensdraad te dicht in de buurt van deze externe leidingen en moet aangepast worden zoals weergegeven in afbeelding **3A**.

9. Om de doorrenfunctie te testen, loopt u naar de grensdraad. De ontvangerhalsband moet een toon laten klinken en het testlampje moet gaan knipperen als u het doorrengebied binnenkomt (**6G**).

Als u overtuigd bent dat het systeem goed werkt, kunt u de draden gaan begraven. Raadpleeg het hoofdstuk "Problemen oplossen" als de ontvangerhalsband niet is gaan piepen en het testlampje niet is gaan knipperen.

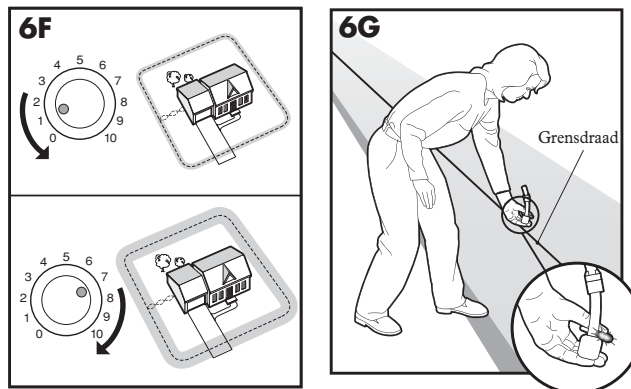
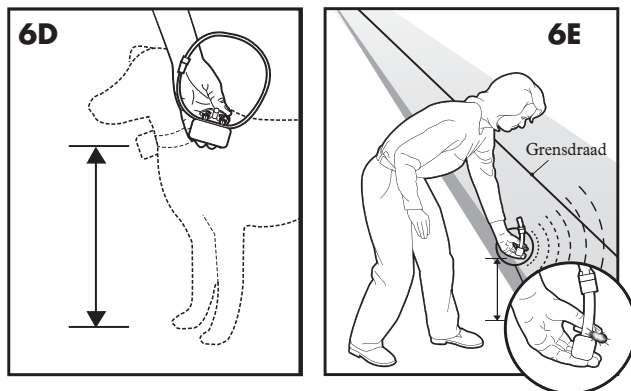
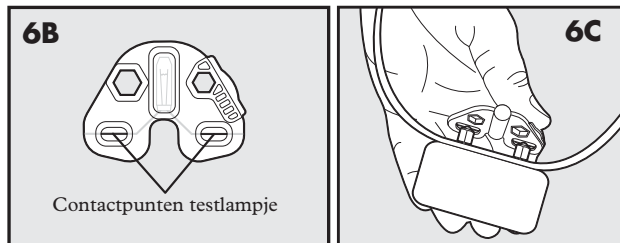



## De grensdraad installeren

### AANWIJZING

Voordat u begint met het installeren van de grensdraad, haalt u de stroomadapter van de omheiningzender uit het stopcontact.

### De grensdraad begraven

U wordt aangeraden de grensdraad te begraven om hem zo te beschermen en te voorkomen dat het systeem defect raakt.

1. Graaf een gleuf van 2,5 cm tot 7,6 cm diep langs uw geplande grens.
2. Plaats de grensdraad in de gleuf, waarbij u de draad wat ruimte geeft om uit te kunnen zetten en te krimpen als gevolg van temperatuurswisselingen.
3. Gebruik een stomp voorwerp zoals een de steel van een houten kwast om de grensdraad in de gleuf te duwen. Let op dat u de isolatie van de grensdraad niet beschadigt.

### De grensdraad aan een bestaand hek bevestigen

De grensdraad van de Deluxe omheiningssysteem met draad voor kleine honden, In-Ground Fence™ kan aan een hek van vierkant gaas of aan een houten hek bevestigd worden. De grensdraad kan zo hoog als nodig bevestigd worden. Let er echter op dat het bereik van de grensbreedte hoog genoeg ingesteld wordt, zodat uw huisdier het signaal kan horen. Als u een dubbele lus met een bestaand hek gebruikt, voer de grensdraad dan boven langs het hek en laat het aan de onderkant van het hek teruglopen om de benodigde 1,5 m scheiding te verkrijgen.

- Hek met vierkant gaas (**7A**): weef de grensdraad door de gaten of gebruik plastic kabelbinders.
- Houten hek (**7A**): gebruik nietjes om de grensdraad te bevestigen. Let op dat u de isolatie van de grensdraad niet doorboort.
- Dubbele lus met een bestaand hek: voer de grensdraad boven langs het hek en laat het aan de onderkant van het hek teruglopen om de benodigde 1,5 m scheiding te verkrijgen.
- Poort (enkele lus) (**7B**): begraaft de grensdraad in de grond langs de opening. *Aanwijzing: het signaal is actief langs de poort. Uw huisdier kan niet door een open poort passeren.*
- Poort (dubbele lus) (**7B**): begraaft beide grensdraden in de grond langs de poortopening terwijl u ze ten minste 1,5 m van elkaar gescheiden houdt.

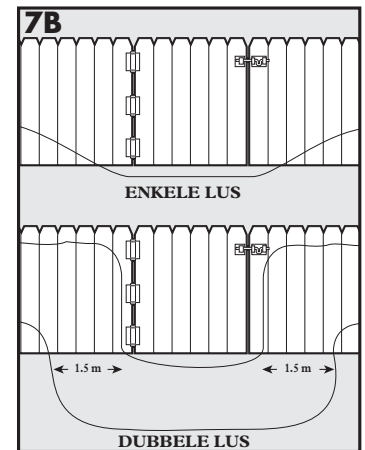
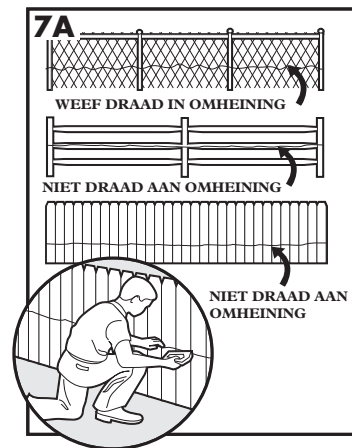

### Harde oppervlakken kruisen (oprit, stoep enz.)

### WAARSCHUWING

Volg alle veiligheidsaanwijzingen op van uw elektrische gereedschap. Draag altijd een veiligheidsbril.

- Betonnen oprit of stoep (**7C**): plaats de grensdraad in een geschikte uitzetvoeg of maak een gleuf met behulp van een cirkelzaag met zaagblad voor metselwerk. Plaats de grensdraad in de gleuf en bedek hem met een geschikte waterafstotende verbinding. Voor het beste resultaat veegt u vuiligheid en andere resten weg voordat u de gleuf dichtkit.
- Oprit van grind of zand (**7D**): plaats de grensdraad ter bescherming in een PVC-buis of waterslang voordat u hem begraaft.

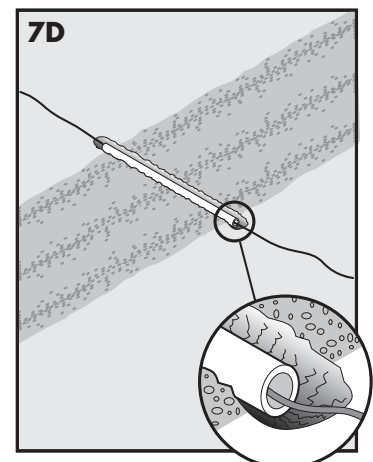
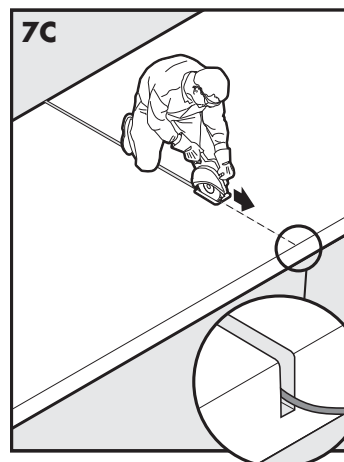

## STAP 8

# De grensvlaggetjes plaatsen

De grensvlaggetjes zijn visuele herinneringen voor uw huisdier die de waarschuwingszone aangeven.

1. Houd de ontvangerhalsband op de hoogte van de nek van uw huisdier.
2. Loop richting de waarschuwingszone totdat de ontvangerhalsband piept (**8A**).
3. Plaats een grensvlaggetje in de grond (**8B**).
4. Loop terug naar de toegelaten zone voor het huisdier totdat het piepen stopt.
5. Herhaal deze procedure rondom de waarschuwingszone met een grensvlaggetje op elke 3 m.

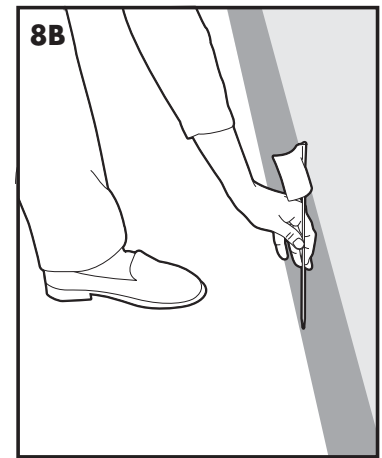
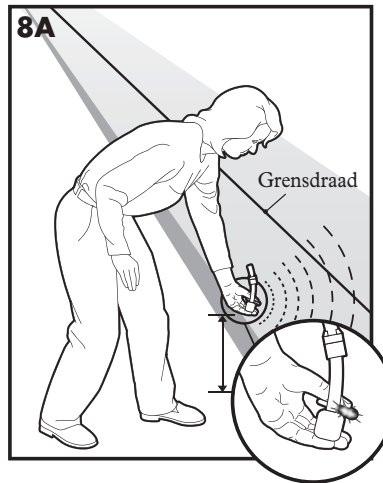

*Aanwijzing: als u de piep niet hoort, raadpleeg dan de aanwijzingen voor het testlampje in stap 6.*

### VOORZICHTIG

Denk er aan dat u na het plaatsen van de grensvlaggetjes de statische Stimulans op de ontvangerhalsband terugzet naar niveau 1 met alleen toon om een onbedoelde Stimulans te voorkomen.

## STAP 9

# De ontvangerhalsband pasklaar maken

**Belangrijk:** een correcte pasvorm en plaatsing van de ontvangerhalsband is van belang voor een effectieve training. De contactpunten moeten direct contact maken met de huid van de nek van uw hond.

### VOORZICHTIG

Lees de instructies in deze handleiding door en volg deze op. Een juiste pasvorm van de halsband is belangrijk. Wanneer een halsband te lang gedragen wordt, of wanneer deze te strak om de nek van het huisdier zit, kan dit beschadiging van de huid veroorzaken. Dit kan variëren van roodheid tot drukkzweren en is algemeen bekend als een bedzweer.

- Doe uw hond de halsband nooit langer dan 12 uur per dag om.
- Positioneer de halsband, indien mogelijk, elke 1 tot 2 uur anders om de nek.
- Controleer of de halsband past om overmatige druk te voorkomen; volg de instructies in deze handleiding.
- Sluit nooit een lijn aan op de elektronische halsband; dit zal overmatige druk op de contactpunten veroorzaken.
- Bij gebruik van een tweede halsband voor een lijn mag geen druk op de elektronische halsband ontstaan.
- Was het deel rond de nek van de hond en de contactpunten van de halsband wekelijks met een vochtige doek.
- Onderzoek het contactgebied dagelijks op tekenen van uitslag of wondjes.
- Als uitslag of wondjes worden gevonden, staak dan het gebruik van de halsband tot de huid genezen is.
- Als de aandoening langer dan 48 uur aanhoudt, moet u uw dierenarts raadplegen.
- Bezoek onze website voor meer informatie over doorligwonden en drukkneurose.

Deze stappen zullen helpen uw huisdier zich veilig en comfortabel te laten voelen. Miljoenen huisdieren ondervinden geen problemen bij het dragen van roestvrijstalen contactpunten. Sommige dieren zijn gevoelig voor de druk van de contactpunten. Het kan zijn dat uw huisdier de halsband na enige tijd goed verdraagt. Als dit het geval is, kunt u deze voorzorgen wat minder streng toepassen. Het is belangrijk dat het contactgebied dagelijks gecontroleerd blijft worden. Als roodheid of wondjes gevonden worden, staak dan het gebruik tot de huid volledig genezen is. Het kan nodig zijn de vacht in het gebied van de contactpunten bij te knippen. Scheer de nek van de hond nooit; dit kan leiden tot uitslag of een infectie.

Volg de onderstaande stappen om de halsband aan te passen:

1. Zet de ontvangerhalsband in de OFF-stand.
2. Zorg ervoor dat uw huisdier op zijn gemak staat **(9A)**.
3. Doe uw huisdier de ontvangerhalsband om met de batterijmodule naar beneden. De contactpunten moeten in het midden aan de onderzijde van de nek zitten en contact maken met de huid **(9B)**.

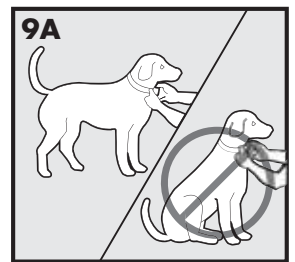

**VOORZICHTIG** Het kan nodig zijn de vacht in het gebied van de contactpunten bij te knippen. Scheer de nek van de hond nooit; dit kan leiden tot uitslag of een infectie.

4. De ontvangerhalsband dient goed aan te sluiten, maar moet los genoeg zitten om één vinger tussen een contactpunt en de nek van de hond te kunnen plaatsen **(9B)**. Laat uw hond de halsband een aantal minuten dragen en controleer dan of de halsband nog goed zit. Controleer de pasvorm na een tijdje nogmaals, als uw huisdier gewend raakt aan de ontvangerhalsband.

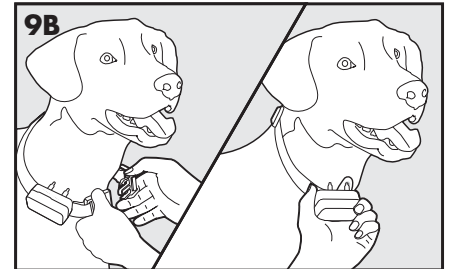

5. Als u tevreden bent met de pasvorm van de ontvangerhalsband, kunt u het teveel aan band als volgt afknippen **(9C)**:

- a. Markeer de gewenste lengte van de ontvangerhalsband met een pen. Laat voldoende ruimte voor groei wanneer uw hond nog jong is of een dikke wintervacht heeft.
- b. Doe uw hond de ontvangerhalsband af en knip het te lange uiteinde af.
- c. Voordat u de ontvangerhalsband opnieuw omdoet, kunt u het gefafelde uiteinde ervan afwerken door het af te branden.

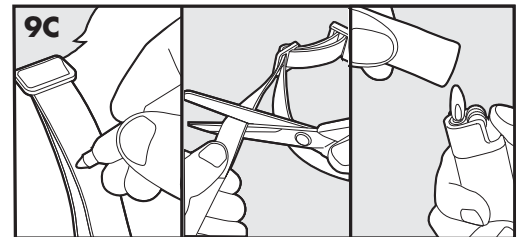

## De halsband opnieuw samenstellen

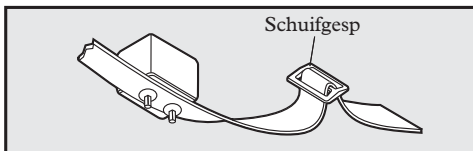

De schuifgesp voorkomt dat de halsband te los wordt rond de nek van uw huisdier.

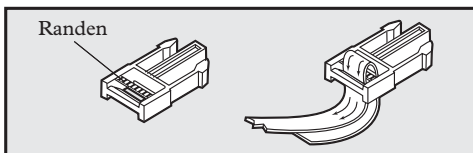

De randen moeten naar boven wijzen, de halsband gaat glijden als de gesp er niet correct aan bevestigd is.

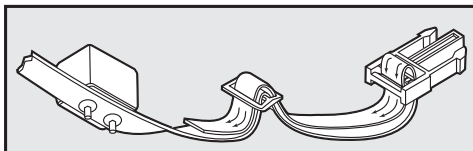

## Heb geduld met uw huisdier

**Belangrijk:** de juiste training van uw huisdier is van essentieel belang voor het welslagen van de Deluxe omheiningssysteem met draad voor kleine honden, In-Ground Fence™. Lees dit hoofdstuk in zijn geheel door voordat u met de training begint. Denk er aan dat de Deluxe omheiningssysteem met draad voor kleine honden, In-Ground Fence™ geen vaste afbakening is.

- Zorg dat u plezier heeft met uw huisdier tijdens het trainingsproces. Training moet leuk, eerlijk, streng en consistent zijn.
- Train telkens 10 tot 15 minuten. Probeer niet te veel te snel te doen. Vaker een korte sessie is beter dan minder vaak een lange sessie.
- Als uw huisdier tekenen van stress vertoont, gaat u langzamer door het trainingsschema, voegt extra trainingsdagen toe of verhoogt de hoeveelheid speeltijd met uw huisdier in de toegelaten zone. Gangbare tekenen van stress zijn:
  - huisdier trekt aan riem richting het huis
  - oren naar omlaag/achteren
  - staart omlaag
  - lichaam lager
  - zenuwachtige/neurotische bewegingen of verstijfd lichaam
- Aan het einde van elke trainingssessie moet uw huisdier volledig op zijn gemak zijn nabij de grensvlaggetjes. Neem na voltooiing van elke sessie ten minste 5 minuten speeltijd op een afstand van ten hoogste 3 m van de grensvlaggetjes.
- Eindig elke trainingssessie op positieve wijze met veel lof en spel.
- Verwijder na elke trainingssessie de ontvangerhalsband.
- Zorg ervoor dat uw huisdier tijdens de trainingsperiode door andere middelen ingesloten is (bijv. kennel, vastgebonden aan lange lijn, riem enz.).
- Als u tijdens de training uw huisdier uit de toegelaten zone moet nemen, verwijder dan de ontvangerhalsband of vervoer hem met de auto uit de toegelaten zone.
- Ook als u meent dat uw huisdier goed reageert op de training, moet u de gehele training afmaken. Versterking is belangrijk!

## FASE 1

### Dag 1 - Bewust worden van de grens

Voer drie trainingssessies per dag uit, die elk 10 tot 15 minuten duren.

#### Doel:

Uw huisdier leren dat de grensvlaggetjes en waarschuwingspieptoon van de ontvangerhalsband de nieuwe toegelaten zone voor hem definiëren.

#### Set-up:

Programmeer de statische Stimulans van de ontvangerhalsband op niveau 1, alleen geluidssignaal, dit is de trainingszone.

Plaats een andere, niet-metalen halsband om de nek van uw huisdier BOVEN de ontvangerhalsband en bevestig hier een riem aan.

**VOORZICHTIG** Zorg ervoor dat de extra halsband geen druk op de contactpunten uitoefent.

Zorg dat u kleine hapjes voor uw huisdier bij u heeft die hij erg lekker vindt.

Houd het favoriete speelgoed van uw huisdier bij de hand.

### Stappen:

1. Begin door met uw huisdier aan de riem in de toegelaten zone rond te lopen. Prijs hem rustig en praat tegen hem.
2. Beweeg in de richting van de grensvlaggetjes (**10A**). Blijf opgewekt.
3. Terwijl u uw huisdier stevig aan de riem hebt, loopt u naar de vlaggetjes. Als uw huisdier de statische correctiezone binnenkomt, gaat de ontvangerhalsband piepen (**10B**). Laat uw huisdier ten hoogste 2 seconden in de statische correctiezone en voer hem dan rustig terug naar de toegelaten zone (**10C**). Prijs hem onmiddellijk en geef hem iets lekkers als hij de toegelaten zone binnenkomt, ook al heeft u hem met de riem geholpen.
4. Herhaal dit proces bij hetzelfde grensvlaggetje totdat uw huisdier tegenwerkt bij het binnengaan van de statische correctiezone.
5. Probeer 3 tot 4 grensvlaggetjes per sessie te leren. Zorg dat dit LEUK is! Prijs uw huisdier als hij snel teruggaat of tegenwerkt bij het binnengaan van de statische correctiezone.

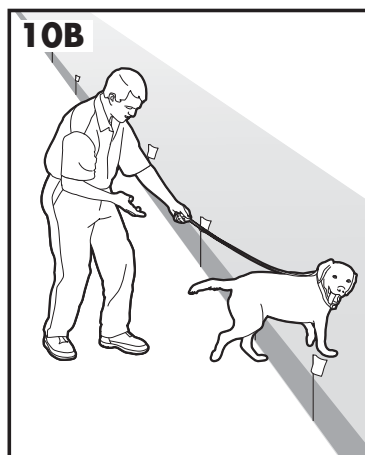

## FASE 2

# Dag 2 t/m 4 - Doorgaan met bewust worden van de grens

Voer drie trainingssessies per dag uit, die elk 10 tot 15 minuten duren.

### Doel:

Om uw huisdier te leren in de toegelaten zone te blijven en de grens te respecteren.

### Set-up:

Programmeer de statische Stimulans van de ontvangerhalsband op niveau 2.

Plaats een andere, niet-metalen halsband om de nek van uw huisdier BOVEN de ontvangerhalsband en bevestig hier een riem aan.

**VOORZICHTIG** Zorg ervoor dat de extra halsband geen druk op de contactpunten uitoefent.

Zorg dat u kleine hapjes voor uw huisdier bij u heeft die hij erg lekker vindt.

Houd het favoriete speelgoed van uw huisdier bij de hand.

### Stappen:

1. Herhaal stap 1 t/m 5 van fase 1.
2. Als uw huisdier niet reageert op de statische Stimulans, controleer dan of de ontvangerhalsband goed past, raadpleeg stap 9 op pagina 66.
3. Als de ontvangerhalsband goed past en uw huisdier niet reageert op de statische Stimulans, verhoogt u het niveau van de statische Stimulans met 1 stap. Let op minimieme reacties zoals de oren omhoog, de kop gedraaid, naar de grond kijken.
4. Blijf bij hetzelfde vlaggetje totdat uw huisdier tegenwerkt bij het binnengaan van de statische correctiezone.

## FASE 3

### Dag 5 t/m 8 - Afleidingsfase

Voer drie trainingssessies per dag uit, die elk 10 tot 15 minuten duren.

#### Doel:

Uw huisdier leren binnen de toegelaten zone te blijven met afleiding buiten de toelaten zone.

#### Set-up:

- Programmeer de statische Stimulans van de ontvangerhalsband op niveau 2 of hoger, afhankelijk van de reacties in dag 2 tot en met 4.
- Plaats een andere, niet-metalen halsband om de nek van uw huisdier BOVEN de ontvangerhalsband en bevestig hier een riem aan.

**VOORZICHTIG** Zorg ervoor dat de extra halsband geen druk op de contactpunten uitoefent.

- Zorg dat u kleine hapjes voor uw huisdier bij u heeft die hij erg lekker vindt.
- Houd het favoriete speelgoed van uw huisdier bij de hand.
- Zorg voor afleiding om uw huisdier te verleiden de statische correctiezone binnen te gaan, zoals:
- Laat een gezinslid dat in de toegelaten zone voor het huisdier is deze zone verlaten.
- Gooi een bal buiten de toegelaten zone voor het huisdier.
- Vraag een buurman met een hond buiten de toegelaten zone te lopen.
- Zorg geleidelijk voor meer afleiding.

#### Lok of roep uw hond nooit buiten de toegelaten zone.

#### Stappen:

1. Terwijl u uw huisdier stevig aan de riem hebt, zorgt u dat de afleiding gepresenteerd wordt.
2. Als uw huisdier niet in de richting van de afleiding beweegt, prijst u hem en geeft iets lekkers.
3. Als uw huisdier wel op de afleiding reageert, laat u hem de statische correctiezone binnengaan.
4. Als uw huisdier niet zelf binnen 2 seconden terugkeert naar de toegelaten zone, helpt u hem daarbij.
5. Prijs en beloon uw huisdier als hij met of zonder hulp terugkeert naar de de toegelaten zone.
6. Herhaal dit proces met andere afleidingen. Gebruik andere gezinsleden tijdens dit proces.
7. Als uw huisdier niet reageert op de statische Stimulans, controleer dan of de ontvangerhalsband goed past, raadpleeg stap 9 op pagina 66.
8. Als de ontvangerhalsband goed past en uw huisdier niet reageert op de statische Stimulans, verhoogt u het niveau van de statische Stimulans met 1 stap. Let op minimieme reacties zoals de oren omhoog, de kop gedraaid, naar de grond kijken.

## FASE 4

### Dag 9 t/m 14 - Toezicht zonder riem

In het begin duren de trainingssessies 10 tot 15 minuten, daarna worden ze geleidelijk verlengd to meer dan een uur.

Uw huisdier is klaar voor deze stap als hij de statische correctiezone duidelijk vermijdt, ongeacht eventuele afleidingen of verlokkingen. Laat uw huisdier tijdens deze stap niet zonder toezicht.

#### Doel:

Uw huisdier los laten lopen in de toegelaten zone.

#### Set-up:

Stel de ontvangerhalsband in op de permanente instelling voor uw huisdier.

## Stappen:

1. Ga de toegelaten zone binnen terwijl uw huisdier de ontvangerhalsband om heeft.
2. Loop rond in de tuin en speel met uw huisdier, waarbij u voortdurend binnen de toegelaten zone blijft.
3. Houd uzelf bezig met een andere taak in de tuin, maar houd wel een oogje op uw huisdier.
4. Mocht uw huisdier ontsnappen, doe dan de ontvangerhalsband af en leid hem terug naar de toegelaten zone.

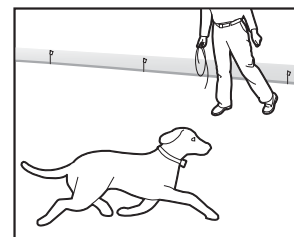

## FASE 5

### Dag 15 t/m 30 - Uw huisdier controleren

Uw huisdier is klaar om te rennen! Controleer uw huisdier regelmatig.

*Aanwijzing: als u overtuigd bent dat de training van uw huisdier voltooid is, kunt u elke 4 dagen telkens een grensvlaggetje (om en om) verwijderen, totdat uiteindelijk alle vlaggetjes verwijderd zijn. Bewaar de grensvlaggetjes voor toekomstig gebruik.*

## FASE 6

### Dag 31+ Training met alleen geluidssignaal

Als de training voltooid is, kunt u overschakelen naar de modus met alleen geluidssignaal. Uw huisdier zou nu de toon moeten begrijpen en snel moeten reageren om te voorkomen dat hij in de statische correctiezone komt.

*Aanwijzing: u kunt het beste eenmaal per maand een opfriscursus doen, of ten minste eenmaal per twee maanden, door de halsband terug te zetten naar de tooncorrectiemodus en de eerdere fasen van de training te volgen. Zo helpt u uw huisdier met doorlopende training om goed in de toegelaten zone te blijven.*

### Uw hond buiten de toegelaten zone nemen

**Belangrijk:** doe uw hond de ontvangerhalsband af en laat hem in de toegelaten zone voor het huisdier.

Als uw huisdier de grenszone kent, zal hij deze niet graag overschrijden om te gaan wandelen of in de auto te gaan.

**Optie 1:** vervang de ontvangerhalsband door een gewone halsband. Laat uw hond in de auto die in de toegelaten zone staat en rijdt hem uit de toegelaten zone.

**Optie 2:** vervang de ontvangerhalsband door een gewone halsband en riem. Loop op een specifieke plaats van de grenszone (het einde van de oprit, stoep enz.) met uw hond uit de toegelaten zone terwijl u hem een commando zoals "OK" geeft. Verlaat de toegelaten zone altijd op deze plaats en met een riem zodat uw huisdier het verlaten van de toegelaten zone gaat associëren met de riem, op alleen deze plaats en met slechts één persoon. Misschien moet u uw huisdier in het begin overhalen de toegelaten zone te verlaten met iets lekkers en veel lof.

*Aanwijzing: u kunt uw hond ook buiten de toegelaten zone dragen.*

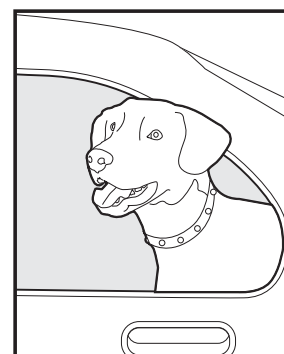

**Gefeliciteerd! U heeft nu op geslaagde wijze het trainingsprogramma voltooid!**

## Accessoires

Om extra accessoires te kopen voor uw Deluxe omheiningssysteem met draad voor kleine honden, In-Ground Fence™, neemt u contact op met de klantendienst of gaat u naar onze website om een winkel bij u in de buurt te vinden. Een lijst met telefoonnummers van de klantendiensten in uw regio vindt u op onze website: [www.petsafe.net](http://www.petsafe.net).

# Problemen oplossen

<b>De ontvangerhalsband piept of stimulerend niet.</b>	<ul style="list-style-type: none"><li>• Controleer of de batterij goed geplaatst is en in de ON-stand staat.</li><li>• Voer de Test voor statische correctiezone en batterijen (pagina 62) uit. Vervang de batterij als de LED voor batterijstatus niet groen knippert.</li><li>• Controleer of beide lampjes op de omheiningszender branden. Zo niet, voer dan de "zenderlustest" uit (pagina 74).</li></ul>
<b>De ontvangerhalsband piept, maar het huisdier reageert niet op de statische Stimulans.</b>	<ul style="list-style-type: none"><li>• Test de ontvangerhalsband door met het testlampje naar de grensdraad te lopen.</li><li>• Als het testlampje knippert, controleer dan of de ontvangerhalsband goed past.</li><li>• Knip de vacht van uw huisdier bij op de plek waar de contactpunten de nek raken en/of koop langere contactpunten via de klantendienst.</li><li>• Verhoog het statische Stimulansniveau.</li><li>• Herhaal trainingstappen om de training te versterken.</li><li>• Koop een langere ontvangerhalsband via de klantendienst.</li></ul>
<b>De ontvangerhalsband moet boven op de grensdraad gehouden worden om geactiveerd te worden.</b>	<ul style="list-style-type: none"><li>• Voer de batterijtest uit en vervang indien nodig de batterij.</li><li>• Pas de grensbreedteafstelling aan door de knop met de klok mee te draaien om de afstand van de grensdraad waarbij de ontvangerhalsband geactiveerd wordt te vergroten.</li><li>• Controleer of de grenscontroleschakelaar de juiste instelling heeft voor de gebruikte lengte aan grensdraad (zie stap 6).</li><li>• Controleer bij gebruik van een dubbele lus of de grensdraden ten minste 1,5 m van elkaar gescheiden zijn.</li><li>• Als de ontvangerhalsband nog steeds bovenop de grensdraad gehouden moet worden, voert u de "systeemtest" en /of "zenderlustest" uit.</li></ul>
<b>De ontvangerhalsband wordt binnenshuis geactiveerd.</b>	<ul style="list-style-type: none"><li>• Controleer of de afstand tussen grensdraad en huis niet kleiner dan 4,5 m is. Het signaal kan door de muren van uw huis gezonden worden.</li><li>• Controleer of de grensdraden van de omheining naar de omheiningszender gedraaid zijn.</li><li>• Draai de knop voor de grensbreedteafstelling tegen de klok in om de afstand van de grensdraad waarbij de ontvangerhalsband geactiveerd wordt te verkleinen.</li></ul>
<b>Het signaal is onregelmatig.</b>	<ul style="list-style-type: none"><li>• Controleer of de omheiningszender ten minste 1 m verwijderd is van grote metalen voorwerpen of apparaten.</li><li>• Controleer of alle bochten in de grensdraad geleidelijk zijn met een straal van minimaal 1 m.</li><li>• Controleer of de grensdraad niet parallel en binnen 3 m van elektrische kabels, naburige afbakeningssystemen, telefoondraden, televisie- of antennedraden of satellietshotels loopt.</li><li>• Als een naburig afbakeningssysteem een onregelmatig systeem kan veroorzaken, verplaatst u de grensdraad om de afstand tot het naburige afbakeningssysteem te vergroten.</li></ul>
<b>Het stroomlampje en lusindicatorlampje zijn uit.</b>	<ul style="list-style-type: none"><li>• Controleer of de stroomadapter in de omheiningszender gestoken is.</li><li>• Als het systeem in een GFCI- of RCD-stopcontact gestoken is, controleert u of de schakeling omgeschakeld is. Zet indien nodig de GFCI- of RCD-schakelaar terug.</li><li>• Controleer of het stopcontact goed werkt door er een systeem waarvan u weet dat het werkt op aan te sluiten, bijv. een radio.</li><li>• Verwijder de zekeringklep aan de achterzijde van de omheiningszender en gebruik de reservezekering die u daar vindt om de zekering te verwisselen.</li><li>• Als de lampjes nog steeds niet aangaan, moet de omheiningszender en/of stroomadapter vervangen worden. Neem contact op met de klantendienst.</li></ul>



<p><b>Het stroomlampje is aan, het lusindicatorlampje is uit en het lusalarm van de omheiningszender klinkt.</b></p>	<ul style="list-style-type: none"> <li>• Controleer de of aansluitingen van de grensdraad naar de omheiningszender goed aangesloten zijn.</li> <li>• Controleer de grensdraad op defecten of beschadigingen op de locatie waar de draad het huis binnenkomt.</li> <li>• Voer de "zenderlustest" uit (pagina 74) om te bepalen of de omheiningszender vervangen moet worden.</li> <li>• Als de omheiningszender correct functioneert, heeft u een breuk in de grensdraad. Zie het hoofdstuk "Draadbreuklocatietest" (pagina 75) in deze gids.</li> </ul>
<p><b>De zekering slaat door als deze vervangen wordt.</b></p>	<p>De omheiningszender en/of stroomadaptor moeten vervangen worden. Neem contact op met de klantendienst.</p>
<p><b>De ontvangerhalsband heeft de nek van mijn huisdier verwondt.</b></p>	<p>Doordat u niet de belangrijke veiligheidsinformatie voorin de gebruiksaanwijzing en trainingsgids opgevolgd heeft, zijn er drukzweren ontstaan. Soms worden gevorderde drukzweren beschreven als brandwonden in de nek van de hond. Wij garanderen u dat elektrische halsbanden niet genoeg energie gebruiken om elektrische brandwonden te veroorzaken. De energie die het systeem tijdens een impuls levert, is een paar duizendste van een Joule en is vergelijkbaar met de statische schok die u wel eens voelt als u uit de auto stapt. In sommige gevallen worden drukzweren omschreven als chemische brandwonden. De batterij in uw ontvangerhalsband is verzegeld en de behuizing op de halsband is eveneens luchtdicht afgesloten. Door deze uitgebreide verzegeling is het nagenoeg onmogelijk dat, zonder verkeerd gebruik of misbruik, de batterij van de ontvangerhalsband op de nek van uw huisdier lekt. Raadpleeg en volg de aanwijzingen in de belangrijke veiligheidsinformatie op pagina 52 en de aanwijzingen in stap 9 onder de kop "De ontvangerhalsband pasklaar maken".</p>

## Additionele informatie

- Let op bij gebruik van een schoffel of als u nabij de grensdraad gaat graven dat u deze niet beschadigt.
- Het systeem mag alleen gebruikt worden voor gezonde huisdieren ouder dan 6 maanden. Neem contact op met de dierenarts als u niet zeker bent van de medische toestand van uw huisdier (medicatie, drachtig, hartaandoening enz.).
- The Deluxe omheiningssysteem met draad voor kleine honden, In-Ground Fence™ is uitsluitend bedoeld voor gebruik rondom huis.
- De statische Stimulans vraagt de aandacht van uw huisdier, maar is niet schadelijk voor hem. De Stimulans is ontworpen om hem te laten schrikken, niet om hem te straffen.
- Test de ontvangerhalsband ten minste eenmaal per maand om te verifiëren dat hij correct functioneert. Controleer of de halsband bij de grensdraad geactiveerd wordt. De batterijduur is afhankelijk van het aantal keren dat de ontvangerhalsband geactiveerd wordt.
- Doe uw huisdier de ontvangerhalsband af hij binnenshuis is, dit is comfortabeler voor hem.

### VOORZICHTIG

Laat uw huisdier de ontvangerhalsband nooit langer dan 12 opeenvolgende uren dragen.

## Systeemtest

De systeemtest wordt gebruikt om de oorzaak vast te stellen van systeemproblemen die niet elders in deze gids behandeld worden. U heeft een stuk grensdraad nodig van 3 m met aan elk uiteinde ongeveer 1 cm isolatie gestript; dit is uw testlusdraad. Volg onderstaande stappen om de systeemtest uit te voeren:

1. Doe uw hond de ontvangerhalsband af en controleer of hij aanstaat en een volle batterij heeft.
2. Haal de stroomadaptor uit het contact van de omheiningszender.
3. Stel de grenscontroleschakelaar in op B.
4. Stel de statische Stimulans van de ontvangerhalsband in op niveau 5.
5. Verbreek de verbinding tussen de gedraaide grensdraad en de grensdraadaansluitingen op de omheiningszender door de rode lipjes op der aansluiting in te drukken en de draden los te trekken.

6. Steek de twee uiteinden van de testlus in de grensdradaansluitingen op de zender.
7. Steek de stroomadapter in het contact van de omheiningzender.
8. Noteer de oorspronkelijke positie van de grensbreedteafstelling, draai de knop voor de grensbreedteafstelling naar 10 en vervolgens terug naar 5.
9. Plaats de contactpunten van het testlampje op de contactpunten van de ontvangerhalsband. Terwijl u de ontvangerhalsband met het testlampje in positie houdt, begint u buiten de testlus en loopt naar de lus. Onthoud de afstand van u tot de draad op het moment dat de ontvangerhalsband geactiveerd wordt.
10. Draai de knop voor de grensbreedteafstelling naar 10 en herhaal stap 9. De afstand waarop de ontvangerhalsband geactiveerd wordt, moet groter zijn dan bij stap 9.
11. Als er meer dan één ontvangerhalsband gebruikt wordt met het systeem, herhaalt u bovenstaande test voor elke ontvangerhalsband.
12. De resultaten interpreteren:
- Als het stroomlampje en lusindicatorlampje niet beide branden op de omheiningzender of als het alarm aan is, is er een probleem met de zender. Neem contact op met de klantendienst. (Uitsluitend voor Australië en Nieuw-Zeeland: controleer en vervang indien nodig de zekering van de omheiningzender. Als het probleem niet opgelost is met een nieuwe zekering, zit het probleem in de zender. Neem contact op met de klantendienst.)
  - Als zowel het stroomlampje als het lusindicatorlampje aan zijn maar de ontvangerhalsband niet geactiveerd wordt op de testlusdraad, werkt de ontvangerhalsband niet meer. Neem contact op met de klantendienst.
  - Als zowel het stroomlampje als het lusindicatorlampje aan zijn en de ontvangerhalsband op verschillende afstanden tot de testlusdraad geactiveerd wordt, bevindt het probleem zich in de insluitende grensdraad.
13. Als zowel het stroomlampje als het lusindicatorlampje aan zijn en de ontvangerhalsband op verschillende afstanden tot de testlusdraad geactiveerd wordt, bevindt het probleem zich in de insluitende grensdraad. Voor de draadbreeklocatietest uit.
14. Als u klaar bent met testen, stelt u de grenscontroleschakelaar en de grensbreedteafstelling weer in op de oorspronkelijke stand.
15. Herhaal de grensbreedtetest vanaf stap 6 op pagina 63 totdat u de gewenste grensbreedte tussen 3,7 m tot 6,1 m bereikt.

## Zenderlustest

De zenderlustest is een eenvoudige test om de oorzaak te bepalen van de alarmindicatie "Grensdraad gebroken of verbinding verbroken". U heeft een kort stuk grensdraad nodig van 3 m met aan elk uiteinde ongeveer 1 cm isolatie gestript.

### **VOORZICHTIG**

Uw hond mag de ontvangerhalsband niet om hebben als het systeem getest wordt. Uw huisdier zou een onbedoelde Stimulans kunnen krijgen.

Controleer of de zender in het stopcontact gestoken is en of alle aansluitingen van de grensdraad correct aangesloten zijn. Als het stroomlampje aan, het lusindicatorlampje uit en het alarm aan is, gaat u verder met de volgende stappen:

- Verwijder de gedraaide grensdraad uit de lusaansluitingen van de omheiningzender door de rode lipjes op de aansluiting in te drukken en de draden los te trekken.
- Steek beide uiteinden van de testlus van 3 m in de grensdradaansluitingen op de zender en controleer opnieuw het lusindicatorlampje en het alarm.
  - Als het lusindicatorlampje groen is en het alarm uit, is er een probleem met de grensdraad. Controleer deze op zichtbare beschadigingen op de locatie waar de draad het huis binnenkomt. Als er geen schade zichtbaar is, voert u de draadbreeklocatietest uit om de draadbreek in uw grenslus te vinden en te repareren.
  - Als het lusindicatorlampje nog steeds uit is en het alarm aan, is er een probleem met de omheiningzender.
- Neem contact op met de klantendienst voor ondersteuning.

# Draadbreuklocatietest

Volg de volgende stappen om vast te stellen waar u een draadbreuk heeft in de grensdraad:

1. Lokaliseer de oorspronkelijke verbinding(en) en controleer of deze een goede, vaste aansluiting vormen.
2. Controleer uw perceel om eventuele schade aan de grensdraad te lokaliseren (bijv. recent graven, ontluchtingen, knaagdierholen of andere merkbare verstoringen in de buurt van de grensdraad).

Als u de breuk in de grensdraad nog steeds niet kunt vinden, zijn er twee mogelijkheden om hem te lokaliseren:

Optie 1: neem contact op met de klantendienst om een draadbreuk-lokalisator aan te schaffen die de breuk in de grensdraad lokaliseert.

Optie 2: volg onderstaande procedure:

1. Verbreek de verbindingen van de omheiningszender.
2. Sluit beide uiteinden van uw gedraaide grensdraad aan op één grensdraadaansluiting.
3. Meet en knip een testdraad af op die de helft is van de totale lengte van uw grensdraad.
4. Sluit één uiteinde van de testdraad aan op de andere grensdraadaansluiting.
5. Lokaliseer de helft van uw grensdraad en snijdt hem door.
6. Verbind het andere uiteinde van de testdraad aan op één van de zijden waar u de grensdraad doorgeknijpt heeft.
7. Sluit de omheiningszender aan op de stroom en controleer het lusindicatorlampje. Als het lusindicatorlampje aan is, kunt u ervan uitgaan dat de breuk zich in de andere helft van de grensdraad bevindt.
8. Als het lusindicatorlampje niet gaat branden, kunt u ervan uitgaan dat de breuk zich in dit deel van de grensdraad bevindt. Er bestaat echter een kleine kans dat u meer dan één draadbreuk in uw systeem heeft. Om zeker te zijn, controleert u beide helften van de gehele lus.
9. Vervang de beschadigde grensdraad door nieuw grensdraad.
10. Sluit de grensdraad opnieuw aan op de omheiningszender.
11. Controleer het lusindicatorlampje. Als het lusindicatorlampje gaat branden, test u het systeem met de ontvangerhalsband.

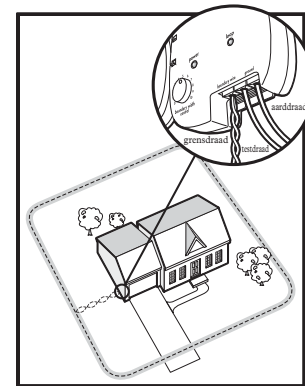

## Afvoer van batterijen

Dit apparaat werkt op één 1 lithiumbatterij van 3 volt met een capaciteit van 160 mAh. Vervang deze alleen door een equivalente batterij die u ontvangen heeft nadat u de klantendienst gebeld heeft. Voor een lijst van telefoonnummers van de klantendienst bezoekt u onze website: [www.petsafe.net](http://www.petsafe.net). Gescheiden inzameling van gebruikte batterijen is in veel landen verplicht; controleer de plaatselijke voorschriften voor afvoer van gebruikte batterijen. Raadpleeg pagina 62 voor instructies voor het verwijderen van de batterij uit het product voor gescheiden afvoer.

## Belangrijk recyclingadvies

Respecteer de in uw land geldende regels betreffende het veilig verwijderen van elektrisch afval en elektrische apparaten. Dit apparaat dient hergebruikt te worden. Indien u dit apparaat niet langer nodig hebt, werp het dan niet weg bij het gewone huisvuil. Breng het apparaat terug naar de plaats van aankoop, zodat het kan worden opgenomen in ons systeem van hergebruik. Als dit niet mogelijk is, neem dan contact op met de klantendienst voor meer informatie.

# Gebruiksvoorwaarden en beperking van aansprakelijkheid

## 1. Gebruiksvoorwaarden

Dit product wordt u aangeboden onder voorwaarde van uw aanvaarding, zonder wijziging, van de voorwaarden, condities en kennisgevingen die hierin staan. Gebruik van dit product impliceert aanvaarding van al dergelijke voorwaarden, condities en kennisgevingen. Indien u deze voorwaarden, condities en kennisgevingen niet wenst te aanvaarden, stuurt u het product, ongebruikt en in zijn oorspronkelijke verpakking, op eigen kosten terug naar de betreffende klantendienst, samen met het bewijs van aankoop voor een volledige terugbetaling.

## 2. Correct gebruik

Dit product is ontworpen voor gebruik met huisdieren wanneer training gewenst is. Het specifieke temperament of de grootte /het gewicht van uw huisdier kan ongeschikt voor dit product zijn (zie alstublieft "Zo werkt het systeem" in deze gebruiksaanwijzing). Radio Systems Corporation raadt aan dit product niet te gebruiken indien uw huisdier agressief is en is niet aansprakelijk voor de geschiktheid van uw huisdier in individuele gevallen. Als u niet zeker bent of dit product geschikt is voor uw huisdier, gelieve dan voor gebruik contact op te nemen met uw dierenarts of een gediplomeerde trainer. Een juist gebruik omvat, zonder beperking, het doorlezen van de gehele trainingsgids en eventuele specifieke aanmaningen tot oplettendheid.

## 3. Geen onwettelijk of verboden gebruik

Dit product is alleen ontworpen voor gebruik met huisdieren. Dit systeem voor training van huisdieren is niet bedoeld om te schaden, verwonden of te provoceren. Gebruik van dit product op een wijze waarvoor het niet bedoeld is, kan leiden tot het schenden van nationale of plaatselijke wetten.

## 4. Beperking van aansprakelijkheid

Radio Systems Corporation of een hiermee geassocieerd partnerbedrijf is in geen geval aansprakelijk voor (i) enige indirecte, strafrechtelijke, incidentele, speciale of gevolgschade en/of (ii) enig verlies of schade, voortkomend uit of verbonden met misbruik van dit product. De koper aanvaardt alle risico's en aansprakelijkheden die samenhangen met het gebruik van dit product conform de wetgeving. Ter voorkoming van twijfel: de aansprakelijkheid van Radio Systems Corporation voor het overlijden van personen, persoonlijk letsel, fraude of bedrog wordt door niets in deze clausule 4 beperkt.

## 5. Aanpassing van voorwaarden

Radio Systems Corporation behoudt zich het recht voor om de voorwaarden, condities en aanwijzing waaronder dit product wordt aangeboden, te wijzigen. Indien u voorafgaand aan het gebruik van dit product over dergelijke wijzigingen bent geïnformeerd, zijn deze wijzigingen bindend alsof zij hierin opgenomen waren.

## Conformiteit



- Europa

Deze apparatuur is getest en conform de EU R&TTE-richtlijn bevonden. Alvorens deze apparatuur buiten de landen van de EU te gebruiken, moet dit worden overlegd met de betreffende lokale R&TTE-autoriteiten. Ongeoorloofde wijzigingen of aanpassingen aan de apparatuur, welke niet zijn geaccordeerd door Radio Systems Corporation, kunnen leiden tot inbreuk op de EU R&TTE-richtlijnen, tot het verbod op het gebruik van dit systeem en tot het nietig verklaren van de garantie.

Hierbij verklaart Radio Systems Corporation dat deze PIG20-11041 Deluxe omheiningssysteem met draad voor kleine honden, In-Ground Fence™ voldoet aan de essentiële vereisten en andere relevante bepalingen van Richtlijn 1999/5/EC.

De verklaring van conformiteit is te vinden op: [http://www.petsafe.net/customercare/eu\\_docs.php](http://www.petsafe.net/customercare/eu_docs.php).

### IC - Canada

De werking van het apparaat is onderworpen aan de volgende twee voorwaarden: (1) Dit apparaat mag geen interferentie veroorzaken en (2) Dit apparaat moet alle interferentie accepteren, inclusief interferentie die ongewenste werking van het apparaat kan veroorzaken.

Aanpassingen of wijzigingen kunnen de toestemming voor gebruik van de apparatuur ongeldig maken.

Dit digitale apparaat van klasse B voldoet aan de Canadese ICES-003.

### ACMA - Australië

Dit apparaat voldoet aan de toepasselijke EMC-vereisten zoals gespecificeerd door de ACMA (Australische autoriteit voor communicatie en media).

# INFORMACIÓN DE SEGURIDAD IMPORTANTE

## Explicación de las palabras de atención y símbolos utilizados en este manual



Este es el símbolo de alerta de seguridad. Se utiliza para alertarle sobre riesgos de lesiones personales potenciales. Siga todos los mensajes de seguridad que aparecen a continuación de este símbolo para evitar posibles daños o la muerte.

### **⚠️ ADVERTENCIA**

ADVERTENCIA indica una situación peligrosa que, si no se evita, podría provocar la muerte o daños serios.

### **⚠️ ATENCIÓN**

ATENCIÓN, utilizada con el símbolo de alerta de seguridad, indica una situación peligrosa que, si no se evita podría provocar lesiones menores o moderadas.

### **ATENCIÓN**

ATENCIÓN, utilizada sin el símbolo de alerta de seguridad, indica una situación peligrosa que, si no se evita podría provocar daños a su mascota.

### **AVISO**

AVISO se utiliza para referirse a prácticas no relacionadas con las lesiones personales.

### **⚠️ ADVERTENCIA**

- No se debe utilizar con perros agresivos. No use este producto si su perro es agresivo o si es propenso a mostrar una conducta agresiva. Los perros agresivos pueden provocar lesiones graves. Si no está seguro de si este producto es apropiado para su perro, por favor consulte con su veterinario o un adiestrador certificado.
- Los cables subterráneos pueden transportar un alto voltaje. Identifique todos los cables subterráneos antes de excavar para enterrar su cable. En la mayoría de las zonas, este es un servicio gratuito.
- No instale, conecte ni retire su sistema durante una tormenta eléctrica. Si la tormenta está lo suficientemente cerca de usted como para que pueda oír los truenos, significa que está lo suficientemente cerca para crear sobrecargas de tensión peligrosas.
- Siga todas las instrucciones de seguridad correspondientes a sus herramientas motorizadas. Siempre asegúrese de usar sus gafas de seguridad.
- Riesgo de electrocución. Utilice el transmisor de valla únicamente en interiores y en un lugar seco.
- NO intente cortar ni abrir la pila para curiosear dentro. Asegúrese de desechar la pila agotada adecuadamente.

### **⚠️ ATENCIÓN**

- Riesgo de lesiones. Un cable sobre el suelo puede entrañar un riesgo de tropiezo. Tenga cuidado a la hora de colocar los cables.
- Este sistema NO es una barrera sólida. El sistema está diseñado como medio de disuasión, para hacer recordar a la mascota mediante estimulación estática que debe permanecer dentro del área establecida. Es importante consolidar el adiestramiento de la mascota en forma regular. Aunque el nivel de tolerancia a la estimulación estática varía para cada mascota, Radio Systems Corporation NO PUEDE GARANTIZAR que el sistema mantendrá a la mascota en todos los casos dentro de los límites establecidos. ¡No todas las mascotas se pueden adiestrar para que no crucen la zona delimitada! Por lo tanto, si tiene motivos para creer que su mascota puede suponer un peligro para los demás o puede hacerse daño a sí misma si sale del producto, NO debería confiar solamente en este sistema para tener confinada a su mascota. Radio Systems Corporation NO será responsable de ningún daño ocasionado a la propiedad, pérdidas económicas o cualquier daño consiguiente que se haya producido como resultado de que el animal cruce los límites establecidos.

- Un collar demasiado apretado, o utilizado durante mucho tiempo, puede causar daños en la piel del cuello de la mascota. Estas lesiones se denominan escaras de la cama; también se denominan úlceras de decúbito o necrosis por presión.
- Evite dejarle puesto el collar al perro durante más de 12 horas al día.
- Cuando sea posible, cambie de lugar el collar en el cuello del perro cada 1 a 2 horas.
- Verifique el ajuste para prevenir la presión excesiva. Siga las instrucciones de este manual.
- No conecte nunca una correa al collar electrónico, dado que provocaría una presión excesiva sobre los puntos de contacto.
- Cuando se utilice un collar independiente para fijar un correa, verifique que esto no causa presión sobre el collar electrónico.
- Lave el área del cuello del perro y los contactos del collar semanalmente con un paño húmedo.
- Examine diariamente el área de contacto en busca de signos de erupciones o úlceras.
- Si se observa una herida o una úlcera, deje de usar el collar hasta que se haya curado la piel.
- Si esta situación persiste durante más de 48 horas, consulte a su veterinario.

Para obtener más información sobre úlceras y necrosis por presión, diríjase a nuestro sitio web.

Estas medidas ayudarán a proteger a su mascota y a mejorar su comodidad. Millones de mascotas están cómodas al usar contactos de acero inoxidable. Algunas mascotas son sensibles a la presión de contacto. Con el tiempo, puede descubrir que su mascota es muy tolerante al collar. De ser así, puede disminuir algunas de estas precauciones. Es importante continuar con los controles diarios del área de contacto. Si observa enrojecimiento o irritación, deje de utilizar el collar hasta que la piel haya sanado completamente.

- Quizás tenga que recortar el pelo de la zona de los puntos de contacto. No afeite nunca el cuello del perro, ya que esto podría ocasionar una erupción o una infección.
- No debe ajustar el collar más de lo necesario para que haga un buen contacto. Un collar demasiado apretado puede aumentar el riesgo de necrosis por presión en la zona de contacto.
- El correcto adiestramiento de su mascota es esencial para el éxito del Limitador de zona deluxe In-Ground Fence™ con cable para perros pequeños. Durante las dos primeras semanas de adiestramiento, no utilice el dispositivo de adiestramiento en su mascota sin su supervisión directa.
- Para evitar una estimulación no deseada:
  - El collar receptor no debe estar colocado en su perro durante el proceso de comprobación del sistema.
  - Retire el collar de su perro antes de realizar cambios en el sistema.
  - Antes de colocar el collar en su perro, compruebe la ubicación y la amplitud de los límites después de cualquier cambio.
- Si es posible, no utilice una toma eléctrica protegida con un dispositivo de corriente residual (RCD) o con un interruptor de circuito de tierra accidental (GFCI). El sistema de valla eléctrica funcionará correctamente; sin embargo, en las raras ocasiones en las que un rayo caiga cerca del sistema, puede provocarse la activación del dispositivo RCD o GFCI, provocando la desactivación del sistema.

**AVISO**

- Evite dañar la funda aislante del cable durante la instalación; este tipo de daño puede debilitar la señal en ciertas áreas y provocar el fallo prematuro del perímetro (roturas del cable).
- Tenga cuidado al cortar la hierba para no cortar el cable del perímetro.
- Para proteger aún más el transmisor de valla cuando no se utilice durante largos periodos de tiempo o antes de una tormenta, desconecte los cables de límites del circuito y desenchufe el adaptador de corriente de la toma eléctrica. Esto evitará los daños al transmisor producidos por las sobrecargas de tensión.

Gracias por elegir PetSafe®. Usted y su mascota se merecen disfrutar de una relación repleta de momentos memorables y de comprensión mutua. Nuestros productos y dispositivos de adiestramiento fomentan la protección, la enseñanza y el cariño, elementos esenciales de una relación que le dejará inolvidables recuerdos. **Si tiene alguna pregunta, por favor contacte con el Centro de atención al cliente. Para obtener un listado de los números de teléfono de los Centros de atención al cliente visite nuestro sitio web en [www.petsafe.net](http://www.petsafe.net).**

Para obtener la mayor protección de su garantía, por favor registre su producto dentro de los 30 días posteriores a la compra en [www.petsafe.net](http://www.petsafe.net). Al registrarse, disfrutará de la garantía plena del producto y si tuviera necesidad de contactar con el Centro de Atención al Cliente, podremos ayudarle con mayor rapidez. Y lo que es más importante, PetSafe® nunca dará ni venderá su valiosa información a nadie. La descripción completa de la garantía está disponible en el sitio [www.petsafe.net](http://www.petsafe.net).

## Índice de contenidos

Componentes .....	80
Otros artículos que puede necesitar.....	80
Cómo funciona el sistema .....	81
Definiciones .....	81
<b>Manual de funcionamiento</b>	
Localice el transmisor de valla .....	82
Seleccione el perímetro del sistema .....	82
Perímetros de muestra.....	83
Coloque el cable de límites .....	84
Conecte los cables al transmisor de valla.....	86
Prepare el collar receptor.....	87
Tabla de funciones y reacciones .....	88
Seleccione la amplitud de los límites y compruebe el funcionamiento del collar receptor.....	88
Instale el cable de límites .....	90
Coloque los banderines de límites.....	91
Ajuste el collar receptor .....	91
<b>Manual de adiestramiento</b>	
Sea paciente con su mascota .....	93
Día 1 - Reconocimiento de los límites .....	93
Días 2 a 4 - Continuación del proceso de reconocimiento de límites .....	94
Días 5 a 8 - Fase de distracción .....	95
Días 9 a 14 - Supervisión sin correa .....	95
Días 15 a 30 - Supervisión de la mascota .....	96
Días posteriores al día 31 - Adiestramiento por señal acústica solamente .....	96
Cómo sacar a su mascota fuera de la zona autorizada.....	96
Accesorios .....	97
Resolución de problemas .....	97
Información adicional.....	98
Comprobación del sistema .....	98
Comprobación del circuito transmisor.....	99
Localización de roturas del cable.....	100
Eliminación de las pilas .....	100
Condiciones de uso y limitación de responsabilidad .....	101
Conformidad.....	101
<b>Français</b> .....	27
<b>Nederlands</b> .....	52
<b>Español</b> .....	77
<b>Italiano</b> .....	102
<b>Deutsch</b> .....	127
Esquema de instalación .....	152

# Componentes

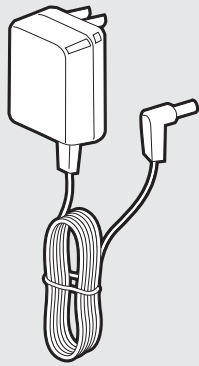

Adaptador de corriente

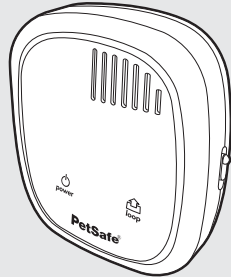

Transmisor de valla

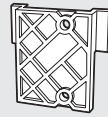

Placa de sujeción

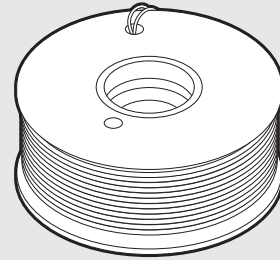

Cable de límites - 150 m



Banderines de límites - 50



Conectores de cable



Pila (PetSafe® RFA-188)

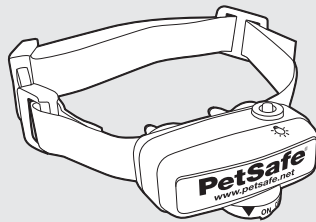

Collar receptor

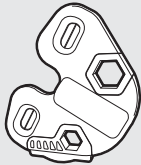

Luz de prueba

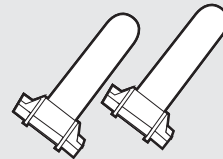

Cápsulas llenas de gelatina

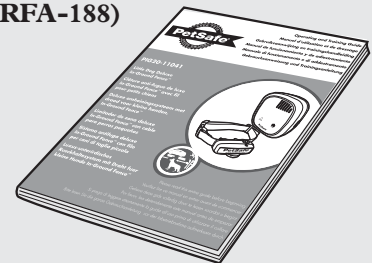

Manual de funcionamiento y de adiestramiento

## Otros artículos que puede necesitar

- Cable y banderines adicionales (PRFA-500)
- Cinta métrica
- Destornillador Phillips pequeño
- Taladradora y tornillería de montaje
- Pala y bordeadora de césped
- Alicates
- Alicates para pelar cables
- Tijeras
- Conectores de cables adicionales
- Estaca de toma de tierra y abrazadera
- Compuesto resistente al agua (por ej., masilla de silicona)
- Tubo de PVC o manguera de agua
- Sierra circular con disco para mampostería
- Pistola grapadora
- Correa y collar no metálico
- Encendedor



# Cómo funciona el sistema

Se envía una señal de radio desde el transmisor de valla, a través de un cable enterrado, marcando los límites que desea establecer para su perro. Su perro lleva puesto un collar receptor que detecta la señal cuando se acerca al límite. A medida que su perro se acerca al límite, el receptor emite una señal acústica de advertencia. Si sigue avanzando, recibe una estimulación por corriente estática segura pero molesta. Aunque es inofensiva, la estimulación lo persuadirá a que se quede en el área del perímetro que usted ha establecido. Los banderines de límites son una señalización visual temporal para su mascota; retírelos después de completar el adiestramiento. La seguridad, comodidad y efectividad de este Limitador de zona deluxe In-Ground Fence™ con cable para perros pequeños están garantizadas para mascotas de más de 2,3 kg, con cuellos de 15 cm a 40 cm.

## Definiciones

**Transmisor de valla:** el dispositivo que transmite la señal de radio a través del cable de límites.

**Zona autorizada:** la zona ubicada en el interior de la zona de advertencia, en la cual su mascota puede moverse con libertad.

**Zona de advertencia:** el margen exterior de la zona autorizada en la cual el collar receptor de su mascota comienza a emitir una señal acústica para advertirle de que no debe entrar en la Zona de estimulación estática.

**Zona de estimulación estática:** la zona más allá de la zona de advertencia, en la cual el collar receptor de su mascota emitirá una estimulación estática, indicándole que regrese a la zona autorizada.

**Amplitud de los límites:** la combinación de la zona de advertencia y la Zona de estimulación estática.

**Collar receptor:** el dispositivo que recibe la señal de radio procedente del cable de límites.

**Botón de reglaje del nivel de estimulación:** el botón con el cual se ajusta el nivel de estimulación estática que su mascota recibe en la Zona de estimulación estática.

**Luz indicadora del receptor:** la luz que indica el nivel de estimulación al cual está ajustado del collar receptor. Esta luz también sirve como un indicador de pila con poca carga.

**Puntos de contacto:** los contactos a través de los cuales el collar receptor suministra la estimulación segura por estimulación estática cuando su mascota entra en la Zona de estimulación estática.

**Toma de alimentación:** el lugar en el que el adaptador de electricidad se enchufa en el transmisor de valla. El transmisor de valla se alimenta de una toma de corriente estándar.

**Interruptor de control de límites:** el interruptor con el cual se ajusta el sistema según la longitud del cable de límites utilizado.

**Toma de tierra:** el terminal en el que el cable de toma de tierra se conecta al transmisor de valla.

**Terminales del cable de límites:** los terminales a través de los cuales los cables de límites se conectan al transmisor de valla, con el fin de completar un circuito continuo.

**Luz indicadora del circuito:** la luz que indica que el cable de límites forma un circuito completo, haciendo posible la transmisión de la señal.

**Control de la amplitud de los límites:** el selector con lo cual se ajusta a la amplitud de las zonas de advertencia y de estimulación estática. Nota: el ajuste de este selector no cambia el nivel de estimulación estática en el collar receptor.

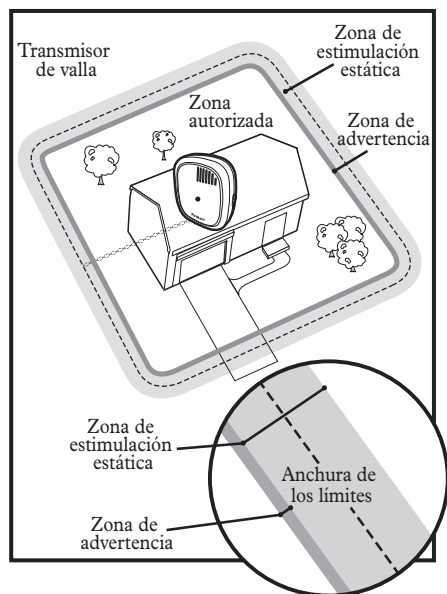

### Collar receptor



### Transmisor de valla

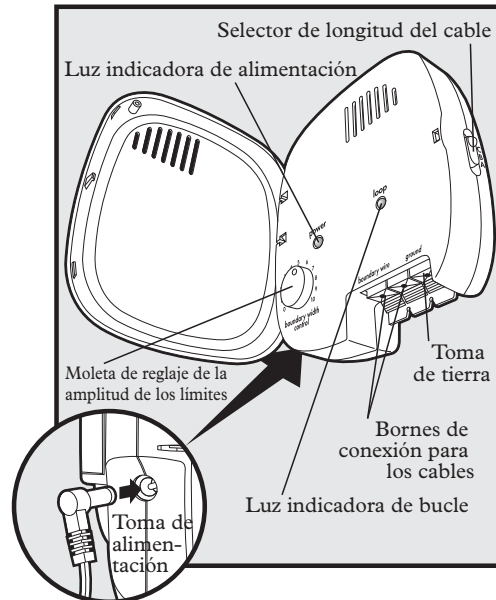

## PASO 1

### Localice el transmisor de valla

Coloque el transmisor de valla:

- En una zona seca, bien ventilada y protegida (**1A, 1B**).
- En una zona en la que las temperaturas no desciendan por debajo del punto de congelación (por ej., garaje, sótano, cobertizo, armario).
- Sujeto a una superficie estática utilizando la tornillería de montaje. En el reverso de este manual se incluye una plantilla de montaje.
- A una distancia de al menos 1 m con respecto a objetos o electrodomésticos metálicos de gran tamaño, puesto que estos objetos pueden interferir con la consistencia de la señal (**1C**).

Para montar el transmisor de vallas, atornille la placa de sujeción a una superficie estática tal como una pared, e introduzca el transmisor de valla sobre la placa. Una vez que haya montado el transmisor de valla, el cable de límites debe salir del edificio. Esto se puede hacer a través de una ventana o a través de un orificio perforado en la pared. Asegúrese de que no haya ninguna instalación de servicios básicos en el lugar donde vaya a realizar el orificio. Asegúrese de que el cable de límites no esté cortado ni pinzado por una ventana, puerta o puerta de garaje puesto que esto podría dañarlo con el paso del tiempo.

Para evitar la posibilidad de que se produzcan incendios y descargas eléctricas, instale el transmisor de valla en edificios que cumplan con los códigos estatales y locales sobre instalaciones eléctricas.

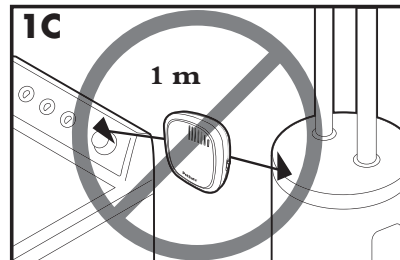
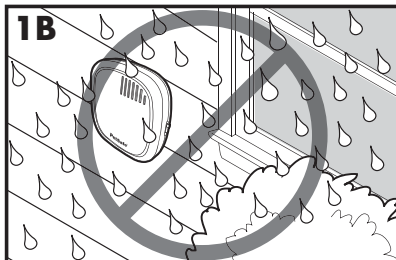
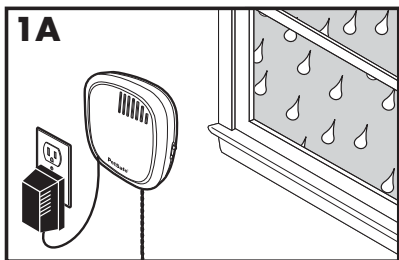

## PASO 2

### Seleccione el perímetro del sistema

#### Recomendaciones de planificación básica

#### ⚠ ADVERTENCIA

Los cables subterráneos pueden transportar un alto voltaje. Identifique todos los cables subterráneos antes de excavar para enterrar su cable. En la mayoría de las áreas, este servicio es gratuito. Evite tocar estos cables cuando excave.

Para obtener información sobre la forma en que estos cables subterráneos pueden afectar el funcionamiento de su sistema, consulte el Paso 3, Coloque el cable de límites.

- El cable de límites DEBE partir del transmisor de valla y regresar al transmisor de valla después de realizar un circuito continuo (**2A**).
- Al entrelazar los dos lados del cable de límites se cancela la señal y el sistema permite que su mascota cruce el área correspondiente de forma segura. Los tubos de plástico o de metal no cancelarán la señal. Entrelace el cable de límites 30 veces por metro para cancelar la señal (**2A**).
- Diseñe un perímetro que sea adecuado a su terreno. En esta sección se proporcionan perímetros de muestra. Además, en el reverso de este manual se incluye un esquema que le ayudará a diseñar su propio perímetro.
- Utilice siempre giros graduales en las esquinas con un radio mínimo de 1 m, para producir un límite más consistente (**2B**). No utilice ángulos demasiado cerrados puesto que esto causará brechas en el perímetro.

- Para contener adecuadamente a su mascota en el interior del perímetro, recomendamos un ajuste de la amplitud de los límites correspondiente a las zonas de advertencia y de estimulación estática de aproximadamente 4 m a 7 m (2 m a 3,5 m a cada lado del cable).
- Evite crear vías de paso demasiado estrechas que impidan que su mascota se mueva con libertad (por ej., a lo largo de los laterales de una casa).
- El collar receptor puede activarse desde el interior de la casa, siempre y cuando el cable de límites esté extendido a lo largo de la pared exterior de la casa. Si esto es así, retire el collar receptor de su mascota antes de traerla dentro de casa, reduzca el radio de alcance del sistema mediante el control de la amplitud de los límites o considere utilizar un perímetro alternativo.

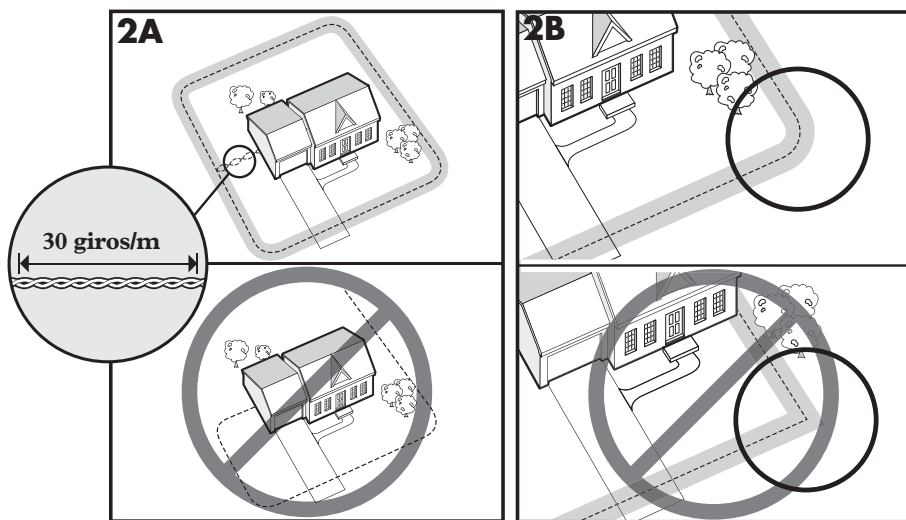

## Perímetros de muestra

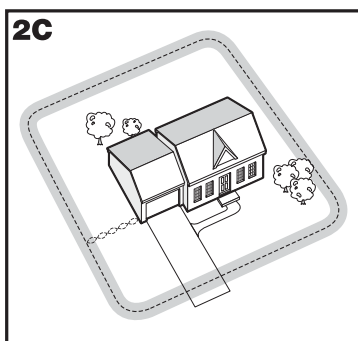

### Muestra 1: Circuito de perímetro (Circuito simple)

El circuito de perímetro es el diseño más común. Este diseño permitirá a su mascota moverse con libertad y de forma segura a lo ancho de todo el terreno (2C).

También puede utilizarse para proteger piscinas y zonas ajardinadas (2D).

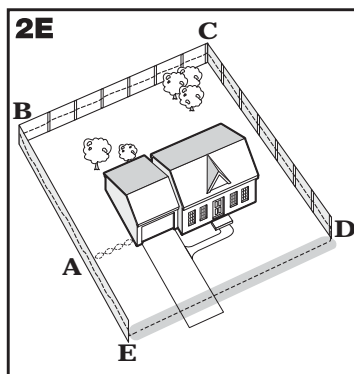
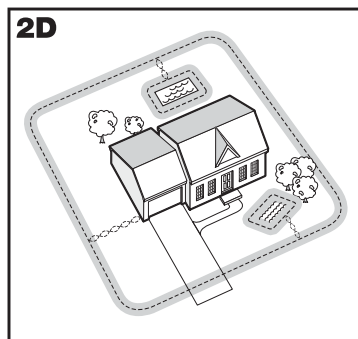

### Muestra 2 (2E): Circuito de perímetro utilizando una valla existente (Circuito simple)

Este diseño le permite incluir su valla existente como parte del perímetro y evitar que su mascota salte la valla o excave túneles por debajo de ella. Reduce la cantidad de cable que deberá enterrarse. Desde el transmisor de valla, tienda el cable a A, de A a B, de B a C, de C a D, de D a E, de E a A, entrelace los cables desde A y de vuelta al transmisor de valla. Consulte la sección "Instale el cable de límites" para obtener más información sobre cómo instalar el cable en una valla.

## Circuito doble

Se debe usar un circuito doble cuando no desee establecer la zona límite en todos los lados del terreno.

Al utilizar un circuito doble, el cable de límites debe tener una separación de 1,5 m para evitar la cancelación de la señal. Recuerde que un circuito doble requerirá utilizar el doble de cable.

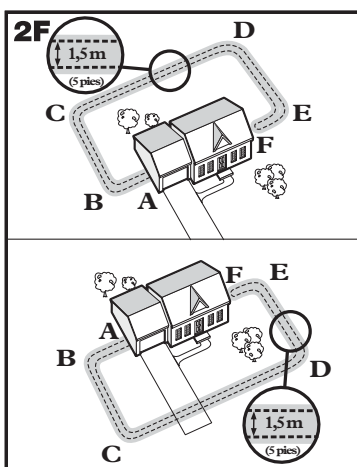

### Muestra 3 (2F): Parte delantera o trasera del terreno solamentee (Circuito doble)

Desde el transmisor de valla, tienda el cable a A, de A a B, de B a C, de C a D, de D a E, de E a F, haga un giro de 180° y regrese a A, manteniendo una separación de al menos 1,5 m entre los dos circuitos del cable. Entrelace el cable desde A al transmisor de valla.

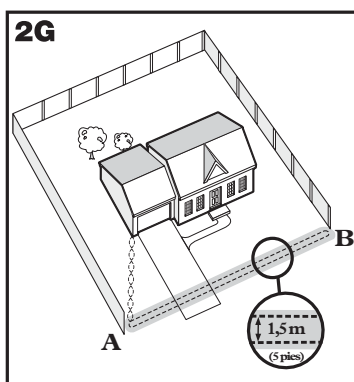

### Muestra 4 (2G): Límite frontal solamente (Circuito doble)

Desde el transmisor de valla, tienda el cable a A, de A a B, de B a A y regrese a A, manteniendo una separación de al menos 1,5 m entre los dos circuitos del cable. Entrelace el cable desde A al transmisor de valla.

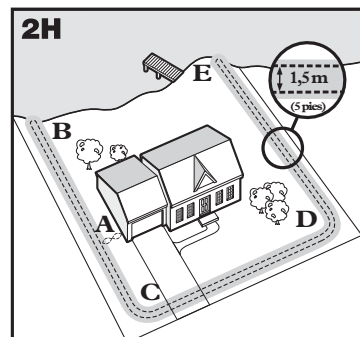

### Muestra 5 (2H): Acceso al lago (Circuito doble)

Desde el transmisor de valla, tienda el cable a A, de A a B, haga un giro de 180° y llévalo a C, de C a D, de D a E, haga un giro de 180° y regrese a A, manteniendo una separación de al menos 1,5 m entre los dos circuitos del cable. Entrelace el cable desde A al transmisor de valla.

### Muestra 6 (2I): circuito de cable acoplado a la valla existente (Circuito doble)

Este diseño le permite incluir su valla existente como parte del perímetro y evitar que su mascota salte la valla o excave túneles por debajo de ella. Reduce la cantidad de cable que deberá enterrarse. Desde el transmisor de valla, tienda el cable a A, de A a B, de B a C, de C a D, de D a E, de E a F, haga un giro de 180° y regrese a A, manteniendo una separación de al menos 1,5 m entre los dos circuitos del cable. Entrelace el cable desde A al transmisor de valla. Consulte la sección "Instale el cable de límites" para obtener más información sobre cómo instalar el cable en una valla.

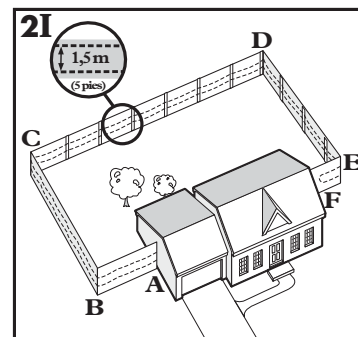

## PASO 3

# Coloque el cable de límites

**Extienda el cable de límites utilizando su diseño del perímetro y compruebe el sistema ANTES de enterrar el cable o de acoplarlo a la valla existente. Esto facilitará la realización de cambios en el diseño. Trabaje con precaución. Un pequeño corte en la funda aislante puede debilitar la potencia de la señal y crear una zona de baja potencia por la que su mascota puede escaparse.**

El tendido del cable de límites de forma paralela o a una distancia inferior a 3 m con respecto a los cables de suministro eléctrico, sistemas de contención adyacentes, cables telefónicos, cables de antena o televisión, o antenas parabólicas de señal por satélite, puede provocar una señal inconsistente. Si no tiene otra opción que cruzar cualquiera de estos cables, hágalo en ángulos de 90° (perpendicularmente) (3A).

Si separando el cable a una distancia de al menos 3 m con respecto al cable de un sistema de contención adyacente no reduce la inconsistencia de la señal, póngase en contacto con el Centro de atención al cliente.

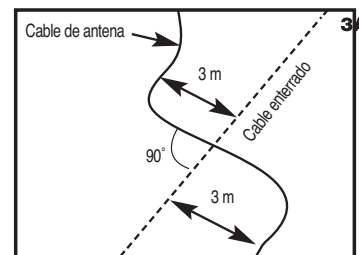

## Entrelazado y conexión del cable de límites

Al entrelazar el cable de límites se cancela la señal y el sistema permite que su mascota cruce el área correspondiente de forma segura (3B). No es posible cancelar la señal recubriendo el cable con plástico o con una tubería metálica. El uso de cable aislante en lugar del cable de límites tampoco cancelará la señal. Consulte la figura (3C) para ver el método óptimo de entrelazado del cable. Puede entrelazar su propio cable cortando dos segmentos de igual longitud del cable de límites incluido con el sistema, y entrelazando uno con otro. Sujete uno de los extremos de los cables a un objeto firme e introduzca el otro extremo en una taladradora. Tire del cable hasta que quede tenso. La taladradora le permite entrelazar el cable con rapidez. Retuerza el cable de límites de 30 a 36 veces por cada metro para cancelar la señal. Una vez que haya completado la delimitación del perímetro, conecte un extremo del cable entrelazado al circuito del perímetro y consulte el Paso 4 para conectar el otro extremo del cable entrelazado al transmisor. Si el diseño de su perímetro incluye un circuito secundario para proteger una zona ajardinada o una piscina, conecte el cable entrelazado entre el circuito del perímetro y el circuito secundario.

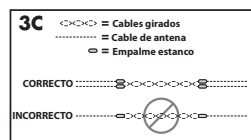
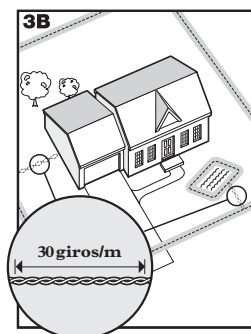

## Para empalmar o reparar el cable de límites

Si necesita cable de límites adicional para expandir su circuito de cable, deberá empalmar los cables. Anote las ubicaciones de todos los empalmes para poder consultarlas en el futuro.

Pele aproximadamente 1 cm de recubrimiento aislante de los extremos de los cables de límites que vaya a empalmar (3D). Asegúrese de que el cable de límites de cobre no esté corroído. Si el cable de límites está corroído, corte el extremo hasta que quede expuesto el cable de cobre limpio.

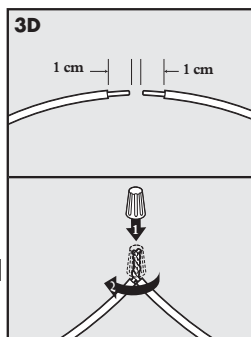

Inserte los extremos pelados en el conector de cables y enrosque el conector de cables en los cables. Asegúrese de que no quede cobre expuesto más allá del extremo del conector de cables. Haga un nudo a 7,5 cm a 10 cm del conector de cables (3E). asegúrese de que el conector de cables esté bien sujeto al empalme.

Una vez que haya empalmado adecuadamente los cables, abra la tapa de la cápsula de empalme llena de gelatina e inserte el conector de cables tan profundamente como sea posible en la gelatina a prueba de agua contenida en el interior de la cápsula (3F). Cierre la tapa de la cápsula (3G). Para que el sistema funcione correctamente, el empalme debe ser resistente al agua.

Si el empalme se afloja, fallará todo el sistema. Asegúrese de que el empalme esté bien apretado. Puede obtener cápsulas de empalme llenas de gelatina y conectores de cables a través del Centro de atención al cliente.

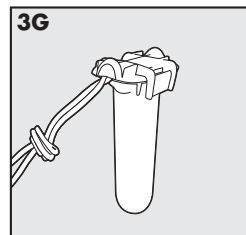
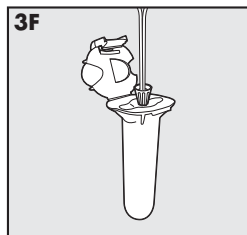
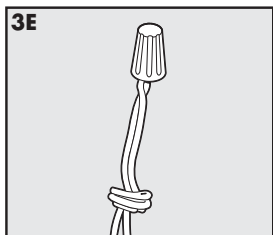

## Cable de límites adicional

Puede comprar cable de límites de enterramiento directo adicional en bobinas de 150 m en la misma tienda en que compró el sistema o a través del Centro de atención al cliente.

*Nota: al añadir cable de límites, debe actuar como un circuito continuo.*

La tabla de la derecha indica la longitud aproximada del cable de límites necesaria para un perímetro cuadrado de un solo circuito. La longitud variará según la cantidad de cable entrelazado y el diseño utilizado.

Área a cercar		Longitud aproximada del cable requerida	
Áreas	Acres	Metros	Pies
10	1/4	127	415
13	1/3	146	480
20	1/2	180	590
40	1	255	835
80	2	360	1180
200	5	570	1870
400	10	854	2800
1011	25	1219	4000

# PASO 4

## Conecte los cables al transmisor de valla

### Cable de límites (4A)

1. Tienda el cable de límites hasta el transmisor de valla a través de una ventana, por debajo de una puerta, a través de una rejilla de ventilación o a través de cualquier otro tipo de acceso disponible. También puede perforar un orificio en la pared.
2. Pele aproximadamente 1,3 cm del extremo del cable de límites.
3. Inserte el cable de límites en los terminales del cable de límites del transmisor de valla. Asegúrese de que los cables no se toquen entre sí en los terminales.
4. Gire el selector de control de la amplitud de los límites al nivel 10. De esta forma se configurará la zona de advertencia a la máxima amplitud.
5. Enchufe el adaptador de corriente a la toma de alimentación y a una toma eléctrica en buen estado de funcionamiento:
  - a. Empuje la lengüeta del adaptador de corriente y retire el enchufe deslizándolo como se indica en la imagen (4B).
  - b. Acople el enchufe correcto para su toma de corriente al adaptador de corriente, tal y como muestra la imagen (4C).
6. La luz indicadora de alimentación y las luces indicadoras del circuito deben iluminarse. Si esto no sucede, consulte la sección de "Resolución de problemas".

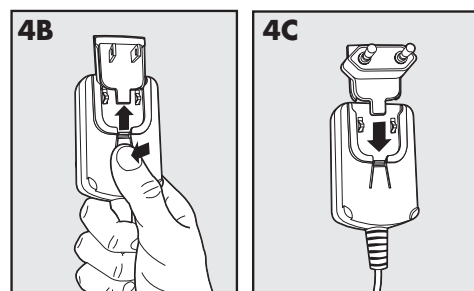
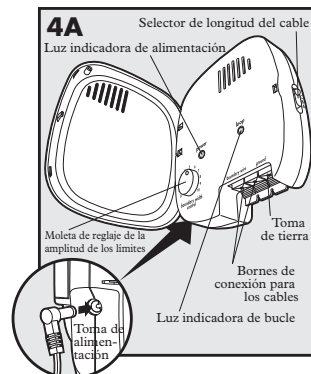

### Cable de la toma de tierra (4D)

Una conexión a tierra adecuada, aunque no es necesaria para que el sistema funcione, ayudará a reducir la posibilidad de que se produzcan sobrecargas eléctricas que pueden ocasionar daños a su sistema de transmisor de valla y/o en el adaptador de corriente. Para conectar su unidad a tierra, necesitará un cable de toma de tierra tipo alambre (no de hilos) (cable de cobre aislado con un calibre de 14 a 18) y una estaca de toma de tierra con abrazadera, disponible en la mayoría de tiendas de suministros eléctricos. Conecte un extremo del cable de toma de tierra al terminal de toma de tierra ubicado en el transmisor de valla, y el otro extremo del cable de toma de tierra a la estaca de toma de tierra. La estaca de toma de tierra debe estar enterrada a una profundidad de al menos 90 cm y ubicada lo más cerca posible del transmisor de valla.

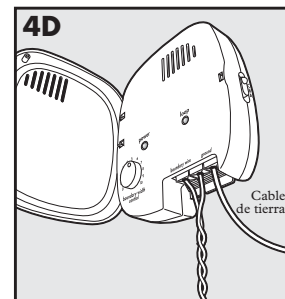

### Protección por fusibles (4E)

El transmisor de valla también está equipado con un fusible de 250 V y 0,5 amperios para proteger los circuitos electrónicos de las sobrecargas de tensión. Para localizar el fusible, retire la tapa de la parte trasera del transmisor de valla. También se incluye un fusible de repuesto.

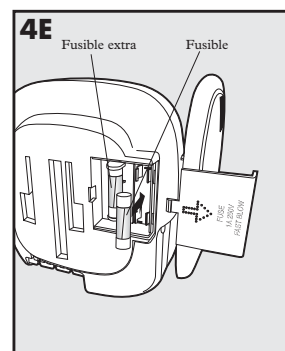

#### ⚠ ADVERTENCIA

- No instale, conecte ni retire su sistema durante una tormenta eléctrica. Si la tormenta está lo suficientemente cerca de usted como para que pueda oír los truenos, significa que está lo suficientemente cerca para crear sobrecargas de tensión peligrosas.
- Peligro de descargas eléctricas. Utilice el transmisor de valla en el interior y en un lugar seco solamente.

#### ⚠ ATENCIÓN

Si es posible, NO utilice un circuito de CA protegido con un interruptor de circuito por pérdida a tierra (GFCI) o con un dispositivo de corriente residual (RCD). En las raras ocasiones en las que un rayo caiga cerca del sistema, puede provocarse la activación del dispositivo RCD o GFCI, provocando la desactivación del sistema. Sin electricidad, su perro puede quedar vulnerable a la posibilidad de escapar. Será necesario que reinicie el sistema GFCI o el dispositivo RCD para restaurar la corriente eléctrica en el sistema.

#### ⚠ AVISO

Para proteger aún más el transmisor de valla cuando no se utilice durante largos periodos de tiempo o antes de una tormenta, desconecte los cables de límites del circuito y desenchufe el adaptador de corriente de la toma eléctrica. Esto evitará los daños al transmisor producidos por las sobrecargas de tensión.

# PASO 5

## Prepare el collar receptor Para instalar y extraer la pila

*Nota: no instale la pila con el collar receptor colocado en la mascota.*

Este collar receptor utiliza una pila reemplazable de PetSafe® (RFA-188). Esta exclusiva pila se ha diseñado para facilitar su reemplazo y aumentar la protección contra el agua.

Para activar el collar, inserte el módulo de la pila (5A). Utilizando el borde de la luz de prueba tal y como se muestra, gire la pila en sentido horario hasta que la línea vertical de la pila apunte hacia la posición "ON" (encendido) (5B). Si el collar receptor de PetSafe® no se le va a poner a la mascota inmediatamente, déjelo en la posición "OFF" (apagado).

Para sacar la pila, gírela en sentido antihorario utilizando el borde de la luz de prueba, tal y como se muestra (5C, 5D).

A fin de liberar la energía residual, presione el botón de reglaje del nivel de estimulación hasta que se apague la luz indicadora. Inserte una batería nueva.

### ⚠ ADVERTENCIA

NO intente cortar ni abrir la pila para curiosear dentro. Asegúrese de desechar la pila agotada adecuadamente.

Puede encontrar pilas de reemplazo PetSafe® en multitud de establecimientos de venta. Póngase en contacto con el Centro de atención al cliente o visite nuestro sitio web, [www.petsafe.net](http://www.petsafe.net), para localizar el distribuidor más cercano a usted.

## Función de estimulación estática y comprobación de la pila

Cuando el módulo de la pila RFA-188 se instala por primera vez en el receptor, el indicador luminoso LED rojo indicará el nivel de estimulación actual (1 a 5). Durante los siguientes 30 segundos, el receptor monitoreará el estado de pila y hará que se ilumine el indicador luminoso LED verde una vez cada 5 segundos para indicar que la carga de la pila es adecuada, o hará que se ilumine el indicador luminoso rojo una vez cada 5 segundos para indicar que el nivel de carga de la pila es bajo. Después del período de comprobación de la pila de 30 segundos, el indicador luminoso LED rojo se apagará en el caso de que la carga de la pila sea adecuada. Si el nivel de carga de la pila es bajo durante la comprobación, continúa destellando una vez cada 20 segundos para indicar que la carga de la pila es baja. En este caso, se recomienda cambiar la pila.

## Para ajustar el nivel de estimulación estática

Lea todos los pasos antes de intentar ajustar el nivel de estimulación estática.

1. Con la pila instalada, pulse el Botón de reglaje del nivel de estimulación y suéltelo cuando la luz indicadora del receptor se encienda de color rojo (5E).
2. La luz indicadora del receptor emitirá un número determinado de destellos rojos representando el nivel de estimulación estática (5F).
3. Aumente el nivel de estimulación estática usando y soltando el Botón de reglaje del nivel de estimulación dentro de los 5 segundos siguientes a los destellos anteriores.

Los niveles de estimulación estática van de 1 a 5. Al pulsar el Botón de reglaje del nivel de estimulación mientras el collar receptor está en el nivel 5, el collar receptor regresará al nivel uno. Consulte la tabla de funciones y reacciones para seleccionar el nivel de estimulación estática más adecuado para su mascota.

La luz indicadora del receptor actúa como un indicador de pila con poca carga, emitiendo destellos cada 20 segundos cuando sea necesario reemplazar la pila.

## Función de prevención de rezagos

La función de prevención de rezagos evita que su perro permanezca en la zona de advertencia durante largos períodos de tiempo provocando la descarga prematura de la pila del collar receptor. Su perro oír una señal acústica de advertencia cuando llegue a la zona de advertencia. Si su perro no regresa a la zona autorizada después de dos segundos, recibirá una estimulación estática continua hasta que regrese a la zona autorizada.

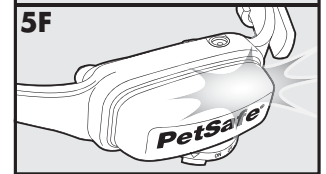
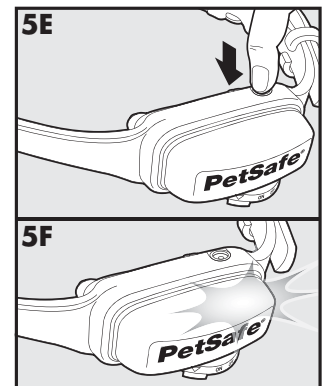
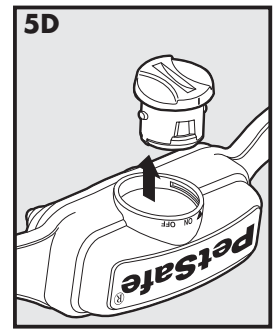
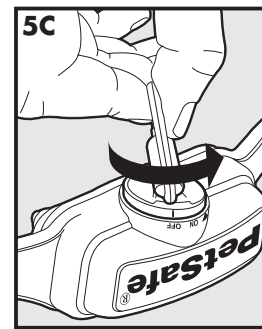
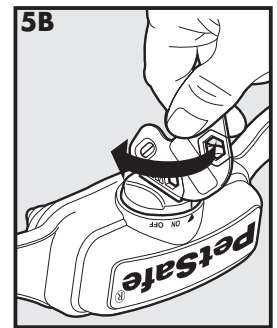
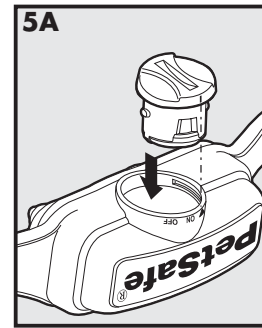

## Función de prevención de escapadas

Este sistema incluye una función de prevención de escapadas única que evita que su perro escape del área autorizada sin recibir un aumento del nivel de la estimulación estática. El collar receptor aumenta automáticamente la estimulación estática cuando su perro traspasa los límites de la valla en más de un 20%. Por ejemplo, si la señal se detecta a 3 m del cable y su perro entra en la Zona de estimulación estática, esta función se activará cuando esté aproximadamente a 2,4 m del cable de límites. En ese momento su perro recibirá una estimulación estática de un nivel superior correspondiente al ajuste del nivel de estimulación estática del collar receptor. El collar receptor está equipado con un sistema que aumenta automáticamente el nivel de la estimulación estática cuanto más tiempo su perro permanezca en la Zona de estimulación estática, siempre y cuando el collar esté ajustado al nivel 2 o a un nivel superior.

## Función de protección contra estimulaciones excesivas

En el improbable caso de que su mascota se quede inmóvil en la Zona de estimulación estática, esta función limita la duración de la estimulación estática a un máximo de 30 segundos. Aunque el sistema cancela las estimulaciones estática adicionales, la señal acústica de advertencia seguirá sonando hasta que la mascota salga de la Zona de estimulación estática.

# Tabla de funciones y reacciones

*Nota: comience el adiestramiento en el nivel 2 de estimulación estática y aumentelo solamente si la mascota no responde a la estimulación estática.*

Reacción de la luz indicadora	Nivel de estimulación estática	Función del collar receptor	Temperamento de la mascota
1 destello rojo	1	No se aplica estimulación estática, Señal acústica solamente	
2 destellos de color rojo	2	Estimulación estática de nivel bajo	Tímida
3 destellos de color rojo	3	Estimulación estática de nivel medio	Tímida o normal
4 destellos de color rojo	4	Estimulación estática de nivel medio alto	Normal o con mucha energía
5 destellos de color rojo	5	Estimulación estática de nivel alto	Con mucha energía
Emite 1 destello de color rojo cada 20 segundos	Pila con poca carga		

## PASO 6

# Seleccione la amplitud de los límites y compruebe el funcionamiento del collar receptor

Con el cable de límites instalado en su lugar y conectado adecuadamente, es el momento de establecer el campo de contención y realizar la comprobación del sistema.

### ATENCIÓN

El collar receptor no debe estar colocado en su perro durante el proceso de comprobación del sistema.

Nota: el collar receptor es resistente al agua, lo cual puede hacer que oír la señal acústica sea algo difícil.

Cuando la luz de prueba emite destellos al tocar los puntos de contacto, indica que el collar receptor está aplicando una estimulación estática.

Para sacar el máximo partido de la función automática de prevención de escapadas, la amplitud de los límites del área de contención debe extenderse de 1,8 m a 3 m a cada lado del cable de límites (una amplitud total de los límites de 3,7 m a 6 m).

1. Aplique energía eléctrica al transmisor de valla por medio del adaptador de corriente incluido con el sistema.
2. Ponga el interruptor de control de la amplitud de límites (situado en la parte lateral del transmisor de valla) (6A) en el nivel A, B, o C dependiendo de la longitud total del cable de límites utilizado. El nivel B se utiliza para la mayoría de parcelas. La tabla siguiente le indica el nivel más adecuado para su parcela.

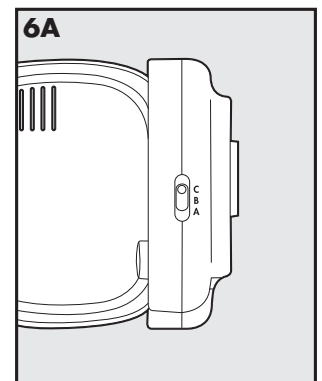

Cantidad de cable	Ajuste
Más de 731 m	<b>A</b>
Hasta 396 m	<b>B</b>
396 m a 731m	<b>C</b>



- La amplitud del área de contención se ajusta utilizando el selector de Control de la amplitud de límites. Gire el selector en sentido antihorario hasta que suene la alarma y la luz indicadora del circuito se apague. Gire el selector en sentido horario y aumente el nivel en dos números. La luz debería ENCENDERSE y la alarma debería APAGARSE.

**ATENCIÓN**

El collar receptor no debe estar colocado en su perro durante el proceso de comprobación del sistema. Su perro podría recibir una estimulación no deseada.

- Coloque la pila en el collar receptor y ENCIÉNDALO. El collar receptor ciclará desde la función de estimulación estática y estado de la pila, tal y como se describe en el Paso 5. Para identificar las zonas de advertencia y de estimulación estática, asegúrese de que el collar receptor esté ajustado al nivel 5 (vea el Paso 5).

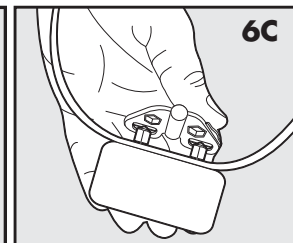
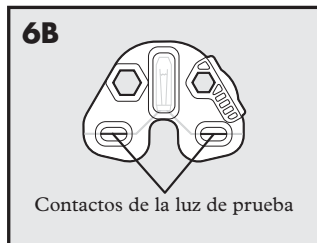

- Compruebe la amplitud de los límites del sistema seleccionando una sección de cable de límites recta con una longitud de al menos 15 m. Comience en el interior del centro de la zona de contención.

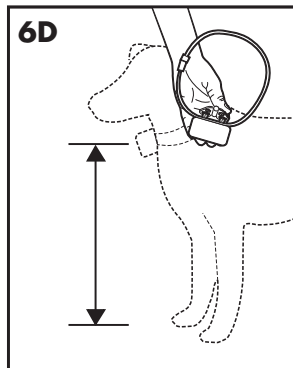

- Coloque los contactos de la luz de prueba sobre los puntos de contacto del collar receptor (6B, 6C). Sostenga el collar receptor a la altura del cuello de su perro con los puntos de contacto mirando hacia arriba (6D) y con el Botón de reglaje del nivel de estimulación mirando hacia el cable de límites. Camine lentamente hacia el cable de límites hasta que oiga la señal acústica de advertencia (6E). Cuando oiga la señal acústica de advertencia, habrá identificado la distancia de la amplitud de los límites (Zona de estimulación estática).

Dos segundos después de la señal acústica de advertencia, la luz de prueba comenzará a destellar. Esta luz intermitente puede ayudarle a identificar la amplitud de los límites en el caso de que tenga dificultades para oír la señal acústica. Para evitar que el collar receptor entre en la modalidad de protección contra estimulaciones excesivas, regrese a la zona autorizada hasta que la señal acústica deje de sonar.

Si el collar receptor no emite una señal acústica a la distancia deseada, ajuste el selector de control de la amplitud de los límites para alcanzar la distancia deseada. Al girar el selector de control de la amplitud de los límites en sentido horario se aumenta la amplitud de los límites, mientras que girándolo en sentido antihorario se reduce (6F). Repita este procedimiento según sea necesario hasta que el collar receptor emita la señal acústica a una distancia comprendida entre 1,8 m y 3 m desde el cable de límites.

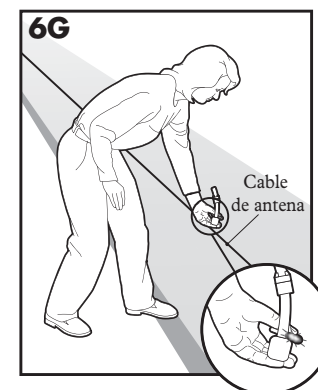
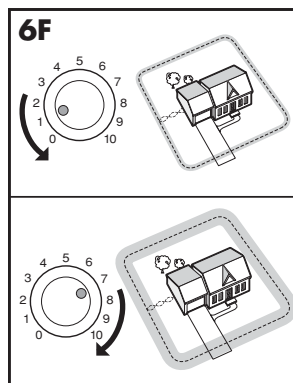

Si utiliza un diseño de perímetro de circuito doble, puede ser necesario aumentar la separación del cable de límites y/o aumentar el tamaño del cable de límites para alcanzar la distancia de activación deseada.

- Compruebe el sistema desde diferentes puntos del área de contención hasta que tenga la certeza de que el sistema funciona correctamente.
- A continuación, camine alrededor de la zona autorizada para asegurarse de que no haya áreas en las que el collar receptor pueda activarse debido a las señales procedentes de alambres o cables subterráneos. Compruebe también el collar dentro y alrededor del interior de la casa. Como se ha mencionado anteriormente, los cables de televisión, cables eléctricos y las líneas telefónicas pueden transmitir las señales de la valla eléctrica para mascotas tanto en el interior como en el exterior de la casa, provocando la activación accidental del collar de su perro. Aunque esto no es común, en el caso de que ocurriera, significa que su cable de límites está probablemente demasiado cerca de estos conductos exteriores y debe moverse o modificarse según se indica en la Figura 3A.
- Para probar la función de prevención contra escapadas, camine hacia el cable de límites. El collar receptor debería emitir una señal acústica y la luz de prueba debería destellar con mayor intensidad a medida que entra en el área de escape (6G).

Si tiene la certeza de que su sistema funciona correctamente, ya puede comenzar a enterrar el cable de límites. Si el receptor no ha emitido la señal acústica o la luz de prueba no destelló, consulte la sección de "Resolución de problemas".

# PASO 7

## Instale el cable de límites

### AVISO

Antes de comenzar la instalación del cable de límites, desenchufe el adaptador de corriente del Transmisor de valla de la toma de corriente.

### Para enterrar el cable de límites

Se recomienda enterrar el cable de límites para protegerlo y prevenir la inactivación del sistema.

1. Excave una zanja de 2,5 cm a 7,6 cm de profundidad a lo largo del límite previsto.
2. Introduzca el cable de límites en la franja, evitando que quede tenso para dejar que se expanda y se contraiga con los cambios de temperatura.
3. Use una herramienta sin filo tal como un listón de madera para revolver pintura, con el fin de empujar el cable de límites hacia el interior de la zanja. Tenga cuidado de no dañar la funda aislante del cable de límites.

### Para acoplar el cable de límites a una valla existente

El cable de límites del Limitador de zona deluxe In-Ground Fence™ con cable para perros pequeños puede acoplarse a una valla alambrada, una valla de puntales de madera, o a una valla de celosía de madera. El cable de límites puede instalarse tan alto como sea necesario. Sin embargo, asegúrese de que el alcance del cable de límites sea lo suficientemente alto para que la mascota reciba la señal. Si se utiliza un circuito doble con una valla existente de una altura de al menos 1,5 m de alto, tienda el cable de límites por encima de la valla y seguidamente por su parte inferior para obtener la separación necesaria de 1,5 m.

- Valla alambrada (7A): entrelace el cable de límites a través de los alambres de la valla o utilice cintas de amarre de plástico.
- Valla de puntales de madera o valla de celosía de madera (7A): utilice grapas para acoplar el cable de límites. Evite perforar la funda aislante del cable de límites.
- Circuito doble con una valla existente: tienda el cable de límites sobre la parte superior de la valla y devuélvalo a la parte inferior de la valla para obtener la separación necesaria de 1,5 m.
- Puerta (Circuito simple) (7B): entierre el cable de límites en el suelo, a través de la abertura de la puerta. *Nota: la señal sigue estando activa a través de la puerta. Su mascota no podrá pasar por una puerta abierta.*
- Puerta (Circuito doble) (7B): entierre ambos cables de límites a través de la abertura de la puerta, manteniendo entre ellos una separación de al menos 1,5 m.

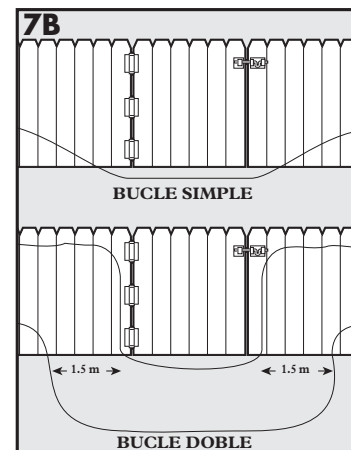
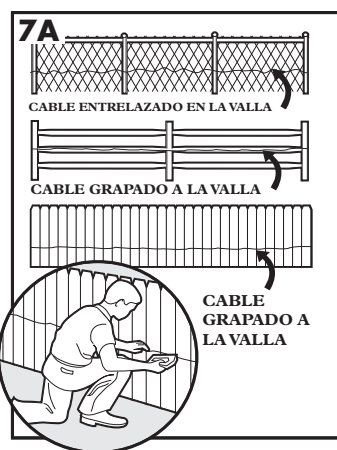

### Para atravesar superficies duras (rampas de acceso a garajes, aceras, etc.)

#### ADVERTENCIA

Siga todas las instrucciones de seguridad correspondientes a sus herramientas motorizadas. Asegúrese de utilizar siempre sus gafas de protección.

- Rampa de acceso al garaje o acera de cemento (7C): coloque el cable de límites en la junta de expansión apropiada o cree una ranura utilizando una sierra circular con un disco de mampostería. Coloque el cable de límites en la ranura y cúbralo con un compuesto adecuado resistente al agua. Para obtener resultados óptimos, limpie la suciedad y los residuos antes de aplicar el compuesto.
- Rampa de acceso al garaje de grava o tierra (7D): coloque el cable de límites en un tubo de PVC o en una manguera de agua para protegerlo antes de enterrarlo.

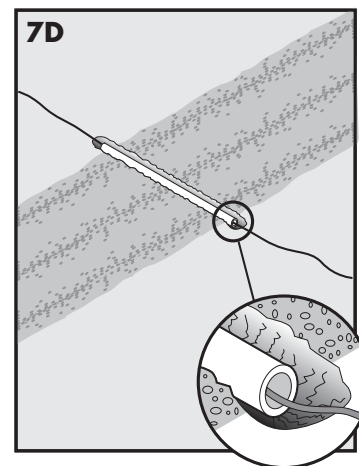
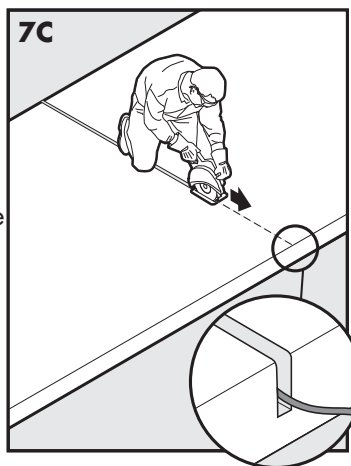

## PASO 8

# Coloque los banderines de límites

Los banderines de límites son recordatorios para su mascota de la ubicación de la zona de advertencia.

1. Sostenga el collar receptor a la altura del cuello de su mascota.
2. Camine hacia la zona de advertencia hasta que el collar receptor emita una señal audible (**8A**).
3. Coloque un banderín de límites en el suelo (**8B**).
4. Regrese a la zona autorizada hasta que deje de sonar la señal acústica.
5. Repita este proceso alrededor de la zona de advertencia hasta que quede marcada con los banderines de límites cada 3 m.

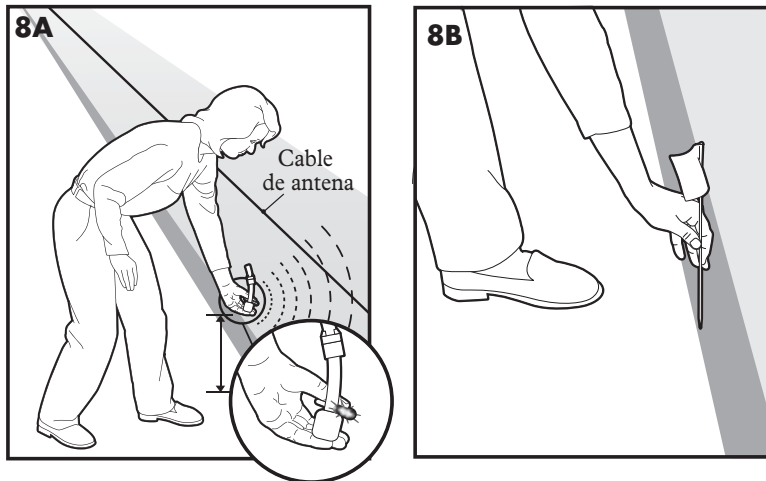

*Nota: si no puede oír la señal acústica, consulte las instrucciones relativas a la luz de prueba en el Paso 6.*

### ATENCIÓN

Para evitar las estimulaciones no intencionadas, después de haber colocado los banderines de límites, asegúrese de ajustar el nivel de estimulación estática del collar receptor al nivel 1 de la estimulación por señal acústica solamente.

## PASO 9

# Ajuste el collar receptor

**Atención:** el ajuste y la colocación adecuados del collar receptor son importantes para un adiestramiento eficaz. Los puntos de contacto deben estar en contacto directo con la piel de la mascota en la parte inferior del cuello.

### ATENCIÓN

Lea y siga las instrucciones recogidas en este manual. Es importante conseguir un ajuste correcto del collar. Un collar demasiado apretado, o utilizado durante mucho tiempo, puede causar daños en la piel del cuello de la mascota. Estas lesiones se denominan escaras de la cama y suelen manifestarse en forma de irritación de color rojizo o úlceras por presión.

- Evite dejarle puesto el collar al perro durante más de 12 horas al día.
- Si es posible, recolóque el collar en el cuello del animal cada 1 ó 2 horas.
- Verifique el ajuste para prevenir la presión excesiva. Siga las instrucciones de este manual.
- No conecte nunca una correa al collar electrónico, dado que provocaría una presión excesiva sobre los puntos de contacto.
- Cuando se utilice un collar independiente para fijar un correa, verifique que esto no causa presión sobre el collar electrónico.
- Lave el área del cuello del perro y los contactos del collar semanalmente con un paño húmedo.
- Examine diariamente el área de contacto en busca de signos de erupciones o úlceras.
- Si se observa una herida o una úlcera, deje de usar el collar hasta que se haya curado la piel.
- Si esta situación persiste durante más de 48 horas, consulte a su veterinario.
- Para obtener más información sobre úlceras y necrosis por presión, diríjase a nuestro sitio web.

Estas medidas ayudarán a proteger a su mascota y a mejorar su nivel de comodidad. Millones de mascotas están cómodas al usar contactos de acero inoxidable. Algunas mascotas son sensibles a la presión de contacto. Con el tiempo, puede descubrir que su mascota es muy tolerante al collar. De ser así, puede disminuir algunas de estas precauciones. Es importante que continúe controlando diariamente la zona de contacto. Si observa enrojecimiento o irritación, deje de utilizar el collar hasta que la piel haya sanado completamente. Quizás tenga que recortar el pelo de la zona de los puntos de contacto. No afeite nunca el cuello del perro, ya que esto podría ocasionar una erupción o una infección.

Para asegurar un ajuste correcto, siga el siguiente procedimiento:

1. Ponga la pila del collar receptor en la posición de OFF (Apagado).
2. Haga que su perro se ponga de pie de forma cómoda (9A).
3. Coloque el collar receptor en su mascota de forma que el módulo de la pila mire hacia abajo. Centre los puntos de contacto por debajo del cuello de su mascota, manteniéndolos en contacto con la piel (9B).

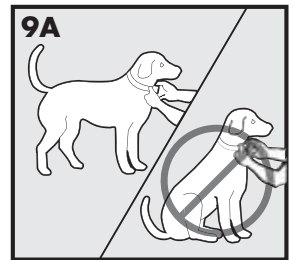

### ATENCIÓN

Quizás tenga que recortar el pelo de la zona de los puntos de contacto. No afeite nunca el cuello del perro, ya que esto podría ocasionar una erupción o una infección.

4. El collar receptor debería encajar cómodamente, quedando lo suficientemente suelto como para que quepa un dedo entre la tira y el cuello de su mascota (9B). Deje que su mascota lleve el collar unos minutos y vuelva a comprobar el ajuste. Vuelva a comprobar el ajuste a medida que su mascota se encuentre más cómoda con el collar receptor.

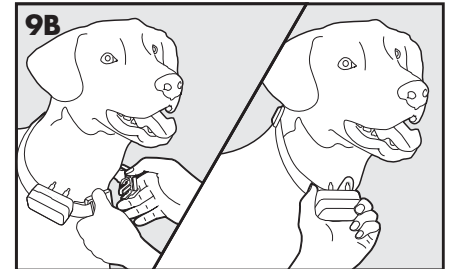

5. Una vez que esté satisfecho con el ajuste del collar receptor puede recortar la porción sobrante de la correa del collar, tal y como se indica (9C):

- a. Marque la longitud deseada del collar receptor con un bolígrafo. Deje espacio para cuando crezca, si la mascota es joven, o si le crece un pelo largo para el invierno.
- b. Retire el collar receptor de su mascota y corte la porción sobrante.
- c. Antes de volver a colocar el collar receptor en su mascota, selle el borde del collar cortado aplicando una llama de fuego a lo largo del borde deshilachado.

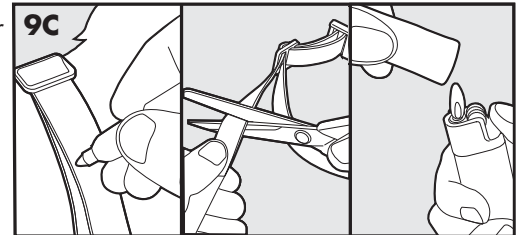

## Para volver a cerrar el collar con la hebilla

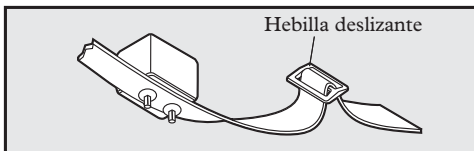

La hebilla deslizante evita que el collar se afloje del cuello de su mascota.

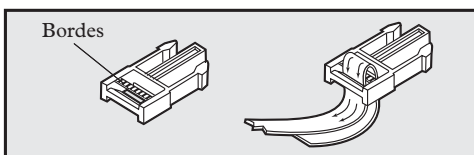

Los dientes de la hebilla deben estar mirando hacia arriba. El collar se aflojará si no está correctamente acoplado a la hebilla.

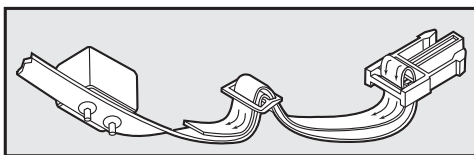

## Sea paciente con su mascota

**Atención:** el correcto adiestramiento de su mascota es esencial para el éxito del Limitador de zona deluxe In-Ground Fence™ con cable para perros pequeños. Lea esta sección completamente antes de comenzar el adiestramiento de su mascota. Recuerde que el Limitador de zona deluxe In-Ground Fence™ con cable para perros pequeños no es una barrera sólida.

- Diviértase con su mascota durante el proceso de adiestramiento. El adiestramiento debe ser divertido, justo, firme y consistente.
- Adiestre a su mascota mediante sesiones de 10 a 15 minutos. No intente hacer demasiadas cosas con demasiada rapidez. Las sesiones cortas de mayor frecuencia son más efectivas que las sesiones largas de menor frecuencia.
- Si su mascota muestra signos de estrés, reduzca la intensidad del régimen de adiestramiento, añada días adicionales de adiestramiento o aumenta la cantidad de tiempo dedicado a jugar con su mascota en la zona autorizada. Algunas de las señales de estrés más comunes son:
  - La mascota tira de la correa para regresar a la casa
  - Orejas caídas
  - Rabo metido entre las piernas
  - Cuerpo en posición caída
  - Movimiento nervioso y frenético, y rigidez del cuerpo de la mascota
- Su mascota debe sentirse completamente cómoda cerca de los banderines de límites al final de cada sesión de adiestramiento. Dedique al menos 5 minutos de "tiempo para jugar" al final de cada sesión, a una distancia inferior a 3 m con respecto a los banderines de límites.
- Finalice cada sesión de adiestramiento con una actitud positiva, con abundancia de elogios y juegos.
- Retire el collar receptor de su mascota después de cada sesión de adiestramiento.
- Asegúrese de poder contener a su mascota por otros medios durante el periodo de adiestramiento (por ej., jaula, una cadena, una correa, etc.).
- Durante el adiestramiento, si necesita sacar a su mascota fuera de la zona autorizada, sáquele el collar receptor y lleve a su mascota en brazos o póngala en su automóvil para salir de la zona autorizada.
- Incluso si cree que su mascota está respondiendo satisfactoriamente al adiestramiento, deberá completar la totalidad del proceso de adiestramiento. ¡Es importante reforzar lo que se ha aprendido!

## FASE 1

### Día 1 - Reconocimiento de los límites

Realice tres sesiones de adiestramiento al día, de 10 a 15 minutos de duración cada una.

#### Objetivo:

Hacer que su mascota aprenda que los banderines de límites y la señal acústica de advertencia procedente del collar receptor sirven para demarcar la nueva zona autorizada.

#### Configuración:

Programa el nivel de estimulación estática en el collar receptor al nivel 1, correspondiente a la modalidad de adiestramiento por señal acústica solamente.

Ponga un collar metálico adicional en el cuello de su mascota POR ENCIMA del collar receptor y engánchelo a una correa larga.

#### ATENCIÓN

Asegúrese de que el collar adicional no ejerza presión sobre los puntos de contacto.

Tenga preparados pequeños pedazos de golosinas que le gusten a su mascota.

Tenga a mano el juguete favorito de su mascota.

## Pasos:

1. Comience caminando con su mascota atada a una correa en la zona autorizada. Elógiela y háblele con tranquilidad.
2. Camine hacia los banderines de límites (**10A**). Mantenga una actitud de buen humor.
3. Controlando completamente a su mascota por medio de la correa, camine hacia los banderines. A medida que su mascota entra en la Zona de estimulación estática, el collar receptor comenzará a emitir una señal acústica (**10B**). Deje que su mascota permanezca en la Zona de estimulación estática durante dos segundos y a continuación guíela suavemente para que regrese a la zona autorizada (**10C**). Elógiela inmediatamente y ofrézcale una golosina cuando entre en la zona autorizada, incluso aunque le haya ayudado guiándola con la correa.
4. Repita este proceso en el mismo banderín de límite hasta que su mascota se resista a entrar en la zona de estimulación estática.
5. Intente que su mascota aprenda este adiestramiento en tres banderines de límites por cada sesión. ¡Procure que esta actividad sea DIVERTIDA! Elogie a su mascota si retrocede rápidamente o se resiste a entrar en la zona de estimulación estática.

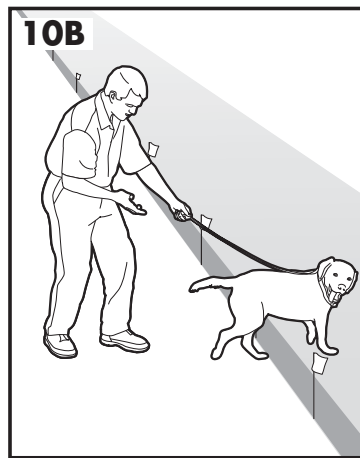
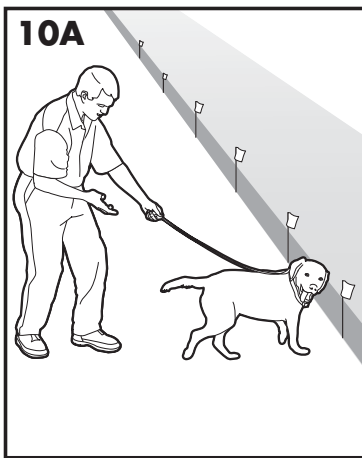

## FASE 2

# Días 2 a 4 - Continuación del proceso de reconocimiento de límites

Realice tres sesiones de adiestramiento al día, de 10 a 15 minutos de duración cada una.

### Objetivo:

Adiestrar a su mascota para que permanezca en la zona autorizada y respete los límites.

### Configuración:

Programe el nivel de estimulación estática en el collar receptor al nivel 2.

Ponga un collar metálico adicional en el cuello de su mascota POR ENCIMA del collar receptor y engánchelo a una correa larga.

### ATENCIÓN

Asegúrese de que el collar adicional no ejerza presión sobre los puntos de contacto.

Tenga preparados pequeños pedazos de golosinas.

Tenga a mano el juguete favorito de su mascota.

### Pasos:

1. Repita los pasos 1 a 5 de la fase uno.
2. Si su mascota no responde a la estimulación estática, confirme que el collar receptor está correctamente ajustado, de acuerdo con las instrucciones del Paso 9 en la página 91.
3. Si el receptor está correctamente ajustado y su mascota no responde a la estimulación estática, aumente el nivel de estimulación estática el nivel. Esté atento ante las reacciones más leves de su mascota, tales como el levantamiento de las orejas, los giros de la cabeza, o mirar hacia el suelo.
4. Permanezca en el mismo banderín hasta que su mascota se resista a entrar en la Zona de estimulación estática.

## FASE 3

# Días 5 a 8 - Fase de distracción

Realice tres sesiones de adiestramiento al día, de 10 a 15 minutos de duración cada una.

### Objetivo:

Adiestrar a su mascota para que permanezca en la zona autorizada con distracciones en el exterior de la zona autorizada.

### Configuración:

- Programe el nivel de estimulación estática en el collar receptor al nivel 2 o a un nivel mayor, dependiendo de los resultados de la reacción obtenida en los días 2 a 4.
- Ponga un collar metálico adicional en el cuello de su mascota POR ENCIMA del collar receptor y engánchelo a una correa larga.

### ATENCIÓN

Asegúrese de que el collar adicional no ejerza presión sobre los puntos de contacto.

- Tenga preparados pequeños pedazos de golosinas.
- Tenga a mano el juguete favorito de su mascota.
- Cree distracciones para tentar a su mascota a que entre en la Zona de estimulación estática, tales como:
- Haga que un miembro de su familia cruce desde el interior de la zona autorizada al exterior de ella.
- Arroje una bola o una golosina al exterior de la zona autorizada.
- Haga que un vecino pasee a su mascota en el exterior de la zona autorizada.
- Incremente gradualmente el nivel de distracción.

### Nunca tiente ni llame a su mascota al exterior del área autorizada.

### Pasos:

1. Controlando completamente a su mascota por medio de la correa, preséntele una distracción.
2. Si su mascota no se mueve hacia la distracción, elógiela y ofrézcale una golosina.
3. Si su mascota reacciona ante la distracción, permítale entrar en la Zona de estimulación estática.
4. Ayude a su mascota a regresar a la zona autorizada, en el caso de que no regrese después de 2 segundos.
5. Ofrézcale una golosina y elogíe a su mascota siempre que regrese a la zona autorizada con o sin su ayuda.
6. Repita este proceso utilizando otras distracciones. Utilice a otros miembros de su familia durante el proceso.
7. Si su mascota no responde a la estimulación estática, confirme que el collar receptor está correctamente ajustado, de acuerdo con las instrucciones del Paso 9 en la página 91.
8. Si el collar receptor está correctamente ajustado y su mascota no responde a la estimulación estática, aumente un grado el nivel de estimulación estática.

## FASE 4

# Días 9 a 14 - Supervisión sin correa

Las Sesiones de adiestramiento deben tener una duración inicial de 10 a 15 minutos, y deben aumentar gradualmente hasta alcanzar una duración de más de una hora.

Su mascota estará lista para este paso sólo cuando evite claramente la Zona de estimulación estática, independientemente de las distracciones o tentaciones que se le presenten. Durante este paso, no deje a su mascota desatendida.

### Objetivo:

Permitir que su mascota corra libremente por la zona autorizada sin correa.

### Configuración:

Ajuste el collar receptor al nivel permanente adecuado para su mascota.

### Pasos:

1. Entre en la zona autorizada con su mascota con el collar receptor puesto.
2. Camine alrededor del jardín y juegue con su mascota, sin salir de la zona autorizada.
3. Ocúpese con otra tarea en el jardín mientras observa a su mascota.
4. En el caso de que su mascota se escape, sáquele el collar receptor y guíela de nuevo al interior de la zona autorizada.

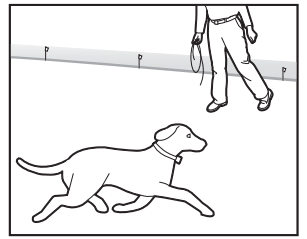

## FASE 5

### Días 15 a 30 - Supervisión de la mascota

¡Su mascota está lista para correr! Supervise a su mascota a intervalos regulares.

*Nota: después de que tenga la certeza de que su mascota está completamente adiestrada, retire uno de cada dos banderines de límites cada cuatro días hasta que haya retirado todos los banderines. Guarde los banderines de límites para poder utilizarlos en el futuro.*

## FASE 6

### Días posteriores al día 31 - Adiestramiento por señal acústica solamente

Una vez que haya completado el adiestramiento, puede cambiar a la modalidad de adiestramiento por señal acústica solamente. En esta fase, su mascota ya debe reconocer la señal acústica y responder rápidamente para evitar entrar en la Zona de estimulación estática.

*Nota: recomendamos que realice un curso de refuerzo una vez al mes o al menos cada dos meses con su mascota, poniendo el collar en la modalidad de estimulación por señal acústica y siguiendo las fases previas del proceso de adiestramiento. Esto ayudará a mantener a su mascota bien adiestrada y contenida en la zona autorizada.*

## Cómo sacar a su mascota fuera de la zona autorizada

**Atención:** retire el collar receptor y déjelo en la zona autorizada.

Una vez que su mascota reconozca la zona límite, será reticente a cruzarla durante sus paseos pie o en automóvil.

**Opción 1:** reemplace el collar receptor con un collar normal. Meta a su mascota en un automóvil que esté dentro de la zona autorizada y conduzca el automóvil fuera de la zona autorizada.

**Opción 2:** reemplace el collar receptor con un collar normal y una correa. Acompañe a su mascota fuera de la zona autorizada mientras le da una orden tal como "OK" en un punto específico de la zona límite (al final de su rampa de acceso al garaje, acera, etc.). Salga siempre de la zona autorizada con una correa de y por el mismo lugar para que su mascota asocie el proceso de salir de la zona autorizada sólo cuando está atado a una correa, únicamente en este punto específico y siempre acompañado de una persona. Al principio es posible que tenga que convencer a su mascota de que abandone la zona autorizada por medio de golosinas y abundantes elogios.

*Nota: también puede sacar a su mascota de la zona autorizada llevándola en brazos.*

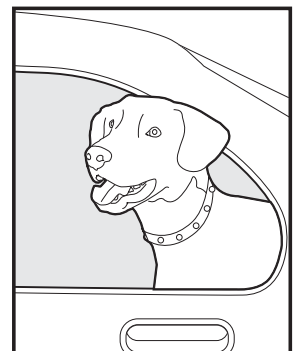

**¡Felicidades! Acaba de completar con éxito el programa de adiestramiento.**



# Accesorios

Para comprar accesorios adicionales para su Limitador de zona deluxe In-Ground Fence™ con cable para perros pequeños póngase en contacto con el Centro de atención al cliente o visite nuestro sitio web para encontrar una tienda minorista próxima a usted. Para obtener un listado de los números de teléfono de los centros de atención al cliente de su zona visite nuestro sitio web en [www.petsafe.net](http://www.petsafe.net).

## Resolución de problemas

<b>El collar receptor no emite la señal acústica ni la estimulante.</b>	<ul style="list-style-type: none"><li>• Compruebe la pila para asegurarse de que esté correctamente instalada y en la posición de ENCENDIDO.</li><li>• Realice la comprobación de la función de estimulación estática y la carga de la pila (página 87). Si el indicador luminoso del estado de la carga de la pila no emite destellos de color verde, reemplace la pila.</li><li>• Compruebe que las dos luces del transmisor de valla estén iluminadas. Si no es así, realice una "comprobación del circuito transmisor" (página 99).</li></ul>
<b>El collar receptor emite la señal acústica pero la mascota no responde a la estimulación estática.</b>	<ul style="list-style-type: none"><li>• Compruebe el funcionamiento del collar receptor con la luz de prueba caminando hacia el cable de límites.</li><li>• Si la luz de prueba emite destellos, compruebe el ajuste del collar receptor en el cuello de la mascota.</li><li>• Recorte el pelo de su mascota en la zona en que los puntos de contacto tocan su cuello y/o póngase en contacto con el Centro de atención al cliente para comprar puntos de contacto más largos.</li><li>• Aumente el nivel de estimulación estática.</li><li>• Repita los pasos del adiestramiento para consolidar su asimilación.</li><li>• Póngase en contacto con el Centro de atención al cliente para comprar un collar receptor más potente.</li></ul>
<b>El collar receptor debe sostenerse sobre el cable de límites para su activación.</b>	<ul style="list-style-type: none"><li>• Compruebe el estado de la pila y reemplácela si es necesario.</li><li>• Gire el selector de control de la amplitud de límites en sentido horario para aumentar la distancia con respecto al cable de límites a la cual se activa el collar receptor.</li><li>• Verifique que el interruptor de control de límites esté colocado en el lugar correcto según la cantidad de cable de límites utilizado. (Consulte el Paso 6)</li><li>• Si se utiliza un circuito doble, asegúrese de que los cables de límites estén separados entre sí a una distancia de al menos 1,5 m.</li><li>• Si todavía es necesario sostener el receptor sobre el cable de límites, realice la "Comprobación del sistema" y/o la "Comprobación del circuito transmisor".</li></ul>
<b>El collar receptor se activa dentro de casa.</b>	<ul style="list-style-type: none"><li>• Asegúrese de que el cable de límites no esté a una distancia inferior a 4,5 m con respecto a la casa. La señal puede transmitirse a través de las paredes de su casa.</li><li>• Asegúrese de que los cables de límites estén entrelazados desde el límite del perímetro al transmisor de valla.</li><li>• Gire el selector del control de la amplitud de límites en sentido antihorario para reducir la distancia desde el cable de límites a la cual se activa el collar receptor.</li></ul>
<b>Las señal es inconsistente.</b>	<ul style="list-style-type: none"><li>• Asegúrese de que el transmisor de valla esté a una distancia mínima de 1 m con respecto a objetos metálicos o electrodomésticos de gran tamaño.</li><li>• Asegúrese de que las curvas del cable de límites sean graduales y tengan un radio mínimo de 1 m.</li><li>• Asegúrese de que el tendido del cable de límites no corra de forma paralela o a una distancia inferior a 3 m con respecto a los cables de suministro eléctrico, sistemas de contención adyacentes, cables telefónicos, cables de antena o televisión, o antenas parabólicas de señal por satélite.</li><li>• Si cabe la posibilidad de que un sistema de contención adyacente pueda estar causando una señal inconsistente, separe el cable de límites del sistema de contención adyacente.</li></ul>

<p><b>Las luces indicadoras del circuito y de la corriente de alimentación están apagadas.</b></p>	<ul style="list-style-type: none"> <li>• Compruebe que el adaptador de corriente esté enchufado al transmisor de valla.</li> <li>• Si el sistema está enchufado a una toma de corriente equipada con un dispositivo GFCI o RCD, compruebe si el circuito se ha desactivado. Reinicie el dispositivo GFCI o RCD si es necesario.</li> <li>• Verifique que la toma de corriente funciona correctamente enchufando un dispositivo eléctrico que sepa que funciona bien, tal como una radio.</li> <li>• Retire el fusible de la parte trasera del transmisor de valla y reemplácelo con el fusible de repuesto ubicado en la misma área.</li> <li>• Si las luces siguen sin encenderse, será necesario reemplazar el transmisor de valla y/o el adaptador de corriente. Póngase en contacto con el Centro de atención al cliente.</li> </ul>
<p><b>La luz indicadora de alimentación está encendida, la luz indicadora del circuito está apagada y la alarma del circuito del transmisor de valla está sonando.</b></p>	<ul style="list-style-type: none"> <li>• Compruebe las conexiones del cable de límites en el transmisor de valla para asegurarse de que la conexión sea adecuada.</li> <li>• Compruebe que no haya cables de límites rotos o dañados en el exterior de la entrada a la casa.</li> <li>• Realice una "Comprobación del circuito transmisor" (página 99) para determinar si es necesario reemplazar el transmisor de valla.</li> <li>• Si el transmisor de valla funciona correctamente, significa que el cable de límites está roto. Consulte la sección "Localización de roturas del cable" (página 100) en este manual.</li> </ul>
<p><b>El fusible se funde en cuanto se reemplaza.</b></p>	<p>Será necesario reemplazar el transmisor de valla y/o el adaptador de corriente. Póngase en contacto con el Centro de atención al cliente.</p>
<p><b>El collar receptor ha causado lesiones en el cuello de mi mascota.</b></p>	<p>No seguir las instrucciones de seguridad descritas al comienzo del manual de funcionamiento y adiestramiento ha provocado la aparición de úlceras por presión. Algunas de las descripciones de las úlceras por presión de estado avanzado se asemejan a quemaduras en el cuello del perro. Puede estar seguro de que los collares electrónicos no disponen de la potencia suficiente para causar quemaduras eléctricas. La potencia de la energía de una descarga es de sólo unas milésimas de julio; es de naturaleza similar a la descarga de electricidad estática que puede recibir al abrir la puerta de su automóvil. en algunos casos, las úlceras por presión se describen como quemaduras químicas. La pila de su collar receptor está sellada, y además el compartimento de la pila también está sellado. Esta medida de sellado redundante hace que sea prácticamente imposible que la pila de su collar receptor derrame su contenido sobre el cuello de su mascota, a no ser que se utilice de forma inadecuada o se abuse de ella. Por favor revise la información de seguridad importante de la página 77 y las instrucciones incluidas en el Paso 9 bajo el encabezamiento "Ajuste el collar receptor".</p>

## Información adicional

- Tenga precaución al utilizar un cortador de maleza o cuando excave cerca del cable de límites, para evitar dañar el sistema.
- Este dispositivo está diseñado para ser utilizado con mascotas sanas mayores de 6 meses de edad. Contacte a su veterinario si tiene alguna inquietud con respecto al estado de salud de su mascota (medicación, embarazo, enfermedades cardiovasculares, etc.).
- El Limitador de zona deluxe In-Ground Fence™ con cable para perros pequeños es para uso residencial solamente.
- La estimulación estática llamará la atención de su mascota pero no le causará ningún daño. Está diseñada para llamar su atención, no para castigarla.
- Compruebe el collar receptor al menos 1 vez al mes para verificar que funciona correctamente. Compruebe que se activa al acercarse al cable de límites. La duración de la pila depende de la frecuencia con que se active el collar receptor.
- Retire el collar receptor de su mascota cuando esté dentro de casa, para su comodidad.

### ATENCIÓN

Nunca deje el collar receptor puesto en su mascota durante más de 12 horas consecutivas.

## Comprobación del sistema

La comprobación del sistema se utiliza para determinar las causas de los problemas del sistema que no han sido tratadas en este manual. Necesitará una porción de cable de límites de 3 m con 1 cm de la funda aislante pelada en ambos extremos, para utilizarlo como cable de comprobación del circuito. Siga los pasos a continuación para realizar la comprobación del sistema:

1. Retire el collar receptor de su perro y asegúrese de que esté encendido y tenga instalada una pila cargada.

2. Desenchufe el adaptador de corriente de la toma de corriente del transmisor de valla.
3. Ajuste el interruptor de control de límites a la posición B.
4. Ajuste la estimulación por corriente estática del collar receptor al nivel 5.
5. Desconecte el cable de límites entrelazado de los terminales del cable de límites en el transmisor de valla, presionando las palancas de liberación rojas situadas en el conector y tirando de los cables para soltarlos.
6. Inserte los dos extremos del cable del circuito de comprobación en los terminales del cable de límites del transmisor.
7. Enchufe el adaptador de corriente en la toma de corriente del transmisor de valla.
8. Anote la posición original del selector de control de la amplitud de límites, gire este selector hasta la posición 10 y a continuación gírelo en sentido contrario hasta la posición 5.
9. Coloque los contactos de la luz de prueba sobre los puntos de contacto del collar receptor. Mientras sostiene el collar receptor con la luz de prueba en su lugar, comience en el exterior del circuito de comprobación y camine hacia el circuito. Haga una nota mental de la distancia entre usted y el cable cuando el collar receptor se active.
10. Gire el selector del control de la amplitud de límites hasta la posición 10 y repita el Paso 9. La distancia a la cual se activa el collar receptor debe ser mayor que la distancia del Paso 9.
11. Si se utiliza más de un collar receptor en el sistema, repita la comprobación anterior para cada collar.
12. Interpretación de los resultados:
  - a. Si la luz indicadora de alimentación o la luz indicadora del circuito no están encendidas al mismo tiempo en el transmisor de valla, o la alarma está encendida, significa que hay un problema con el transmisor. Póngase en contacto con el Centro de atención al cliente (Australia y Nueva Zelanda solamente: compruebe y reemplace el fusible del transmisor de valla si es necesario. Si el reemplazo del fusible no corrige el problema, significa que hay un problema con el transmisor. Póngase en contacto con el Centro de atención al cliente).
  - b. Si tanto la luz indicadora de alimentación como la luz indicadora del circuito están encendidas pero el collar receptor no se activa en el cable del circuito de comprobación, significa que el receptor no está funcionando. Póngase en contacto con el Centro de atención al cliente.
  - c. Si tanto la luz indicadora de alimentación como la luz indicadora del circuito están encendidas y el collar receptor se activa a diferentes distancias con respecto al cable del circuito de comprobación, el problema se encuentra en el cable de límites de la zona de contención.
13. Si tanto la luz indicadora de alimentación como la luz indicadora del circuito están encendidas y el collar receptor se activa a diferentes distancias con respecto al cable del circuito de comprobación, el problema se encuentra en el cable de límites de la zona de contención. Realice la comprobación de localización de roturas del cable.
14. Cuando haya completado la comprobación, devuelva el interruptor de control de límites y el control de la amplitud de límites a su posición original.
15. Repita la comprobación de la amplitud de límites desde el Paso 6 de la página 88, hasta conseguir la amplitud de límites deseada entre 3,7 m y 6,1 m.

## Comprobación del circuito transmisor

La comprobación del circuito transmisor es una simple comprobación para determinar la causa de activación de una alarma que indica que el cable de límites está roto o desconectado. Necesitará una pequeña sección de cable de límites de 3 m de longitud con 1 cm de la funda aislante pelada en ambos extremos.

### ATENCIÓN

El collar receptor no debe estar colocado en su perro durante el proceso de comprobación del sistema. Su perro podría recibir una estimulación no deseada.

Verifique que el transmisor está enchufado en la toma de corriente alterna, y que todas las conexiones del cable de límites en el transmisor estén correctamente conectadas. Si la luz de alimentación del transmisor está encendida, la luz indicadora del circuito está apagada y la alarma está encendida, continúe con los siguientes pasos:

1. Retire el cable entrelazado de los terminales del circuito de límites del transmisor de valla, presionando las palancas de liberación rojas del conector y tirando de los cables para soltarlos.
2. Inserte ambos extremos del cable del circuito de 3 m en las terminales del circuito de límites y vuelva a comprobar la luz indicadora del circuito del transmisor y la alarma.
  - a. Si la luz indicadora del circuito está verde y la alarma está desactivada, significa que hay un problema con cable de límites. Realice una comprobación visual para ver si el cable está dañado en el punto de entrada a la casa. Si no se observa ningún daño, realice la comprobación de localización de roturas del cable para localizar y corregir la rotura del cable en su circuito de límites.

b. Si la luz indicadora del circuito sigue apagada y la alarma está encendida, significa que hay un problema con el transmisor de valla.

3. Póngase en contacto con el Centro de atención al cliente para recibir asistencia.

## Localización de roturas del cable

Siga estos pasos para determinar si hay una rotura en su cable de límites:

1. Localice su(s) empalmes original(es) y verifique que dispone(n) de una conexión firme y adecuada.
2. Revise su jardín para localizar cualquier posible daño que pueda haber en el cable de límites (por ej. daños resultantes de una reciente excavación, operación de aireación, madrigueras de roedores o cualquier otra perturbación perceptible en su jardín, a poca distancia del cable de límites).

Si todavía no puede encontrar la rotura en el cable de límites, dispone de dos opciones para localizarlo:

Opción 1: Póngase en contacto con el Centro de atención al cliente para comprar un dispositivo de localización de roturas de cables con el cual localizar la rotura en el cable de límites.

Opción 2: siga el procedimiento a continuación:

1. Desenchufe el transmisor de valla.
2. Conecte los extremos del cable de límites entrelazado a uno de los terminales del cable de límites.
3. Mida y corte un cable de comprobación cuya longitud sea igual a la mitad de la longitud total de su cable de límites.
4. Conecte un extremo del cable de comprobación al otro terminal del cable de límites.
5. Localice el punto intermedio del límite y corte el cable de límites.
6. Empalme el otro extremo del cable de comprobación a cualquiera de los extremos del cable de límites en el punto en que lo cortó por la mitad.
7. Enchufe el transmisor de valla y compruebe la luz indicadora del circuito. Si la luz indicadora del circuito está encendida, puede asumir que la rotura del cable se encuentra en la otra mitad del cable de límites.
8. Si la luz indicadora del circuito no se enciende, puede asumir que la rotura del cable se encuentra en esta sección del cable de límites. Sin embargo, existe una pequeña posibilidad de que haya más de una rotura en su sistema. Asegúrese de comprobar las dos mitades del circuito.
9. Reemplace el cable de límites dañado con un cable de límites nuevo.
10. Vuelva a conectar el cable de límites al transmisor de valla.
11. Compruebe la luz indicadora del circuito. Si la luz indicadora del circuito está encendida, compruebe el funcionamiento del sistema con el collar receptor.

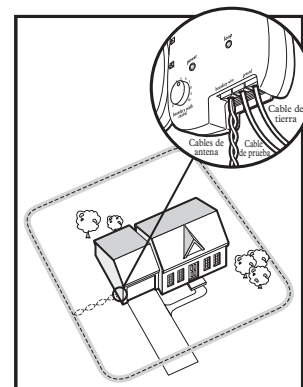

## Eliminación de las pilas

Este dispositivo funciona con una pila de litio de 3 voltios con 160 mAH de capacidad. Reemplácela solamente con una pila equivalente procedente del Centro de atención al cliente. Para obtener un listado de los números de teléfono de los Centros de atención al cliente visite nuestro sitio web en [www.petsafe.net](http://www.petsafe.net). En muchas regiones del mundo, las pilas gastadas deben recogerse por separado. Compruebe las normas vigentes en su país antes de deshacerse de las pilas gastadas. Consulte la página 87 para ver instrucciones sobre cómo retirar la pila del producto y desecharla por separado.



### Aviso importante sobre el reciclaje

Respete las normas relativas a la eliminación de equipos eléctricos y electrónicos de su país. Este equipo debe ser reciclado. Si no necesita más este equipo, no lo tire a la basura convencional. Devuélvalo a la tienda donde lo compró para que pueda ser incluido en nuestro sistema de reciclado. Si esto no es posible, póngase en contacto con el Centro de atención al cliente para obtener más información.

# Condiciones de uso y limitación de responsabilidad

## 1. Condiciones de uso

El uso de este Producto está sujeto a su aceptación sin modificación de los términos, las condiciones y las notificaciones aquí incluidas. El uso de este producto implica la aceptación de dichas condiciones generales y notificaciones. Si no desea aceptar estos términos, condiciones y notificaciones, devuelva el producto, sin utilizar en su paquete original, con portes pagados y asumiendo el riesgo del envío al Centro de Atención al Cliente pertinente, junto con la prueba de compra para obtener una devolución total.

## 2. Uso correcto

Este Producto está diseñado para ser utilizado con mascotas cuando se quiere adiestrarlas. El temperamento específico o tamaño/peso de su mascota puede que no sea adecuada para este producto (consulte "Cómo funciona el sistema" en este manual de funcionamiento). Radio Systems Corporation recomienda que este producto no se use si su mascota es agresiva y no acepta ninguna responsabilidad para determinar la idoneidad en casos individuales. Si no está seguro de si este Producto es apropiado para su mascota, consulte con su veterinario o un adiestrador certificado antes de usarlo. El uso correcto incluye, sin limitación, la revisión de todo el manual de funcionamiento y cualquier declaración de precaución específica.

## 3. Uso ilegal o prohibido

Este Producto está diseñado para ser utilizado sólo con mascotas. Este dispositivo de adiestramiento de mascotas no tiene como propósito herir, dañar ni provocar. La utilización de este Producto de una forma que no sea la prevista para este producto podría ocasionar una infracción de las leyes federales, estatales o locales.

## 4. Limitación de responsabilidad

En ningún caso Radio Systems Corporation o cualquiera de sus empresas asociadas será responsable por (i) ningún daño indirecto, punitivo, accidental, especial o consecuente, o (ii) cualquier pérdida o daño que resulte o esté relacionado con el uso indebido de este Producto. El Comprador asume todos los riesgos y responsabilidades del uso de este Producto hasta el límite máximo permitido por la ley. Para evitar cualquier duda, nada de lo estipulado en esta cláusula 4 limitará la responsabilidad de Radio Systems Corporation respecto a muerte humana, daños personales, fraude o tergiversación fraudulenta.

## 5. Modificación de las condiciones generales

Radio Systems Corporation se reserva el derecho a cambiar periódicamente las condiciones generales y notificaciones bajo las que este Producto se ofrece. Si dichos cambios le han sido notificados antes de usar este Producto, serán vinculantes para usted del mismo modo que si estuvieran incluidos en este documento.

---

# Conformidad



Este equipo ha sido sometido a pruebas y ha demostrado cumplir con la normativa R&TTE de la UE. Antes de usar este equipo fuera de los países de la UE, consulte a la autoridad RTTE local relevante. Los cambios o modificaciones sin autorización realizados en el equipo que no estén aprobados por Radio Systems Corporation pueden infringir la normativa R&TTE de la UE, podrían anular la autoridad del usuario para usar el equipo y anularán la garantía.

Por el presente documento, Radio Systems Corporation, declara que su sistema PIG20-11041 Limitador de zona deluxe In-Ground Fence™ con cable para perros pequeños cumple con los requisitos esenciales y con las demás provisiones relevantes de la normativa 1999/5/EC.

La declaración de conformidad se puede encontrar en: [http://www.petsafe.net/customer-care/eu\\_docs.php](http://www.petsafe.net/customer-care/eu_docs.php).

## IC - Canadá

El funcionamiento está sujeto a las dos condiciones siguientes: (1) Este dispositivo puede que no cause interferencias y (2) Este dispositivo debe aceptar cualquier interferencia, incluyendo interferencias que puedan causar un funcionamiento no deseado del dispositivo.

Las modificaciones o cambios podrían anular la autoridad del usuario para poner en funcionamiento este equipo.

Este aparato digital de la clase B cumple con la normativa canadiense ICES-003.

## ACMA - Australia

Este aparato cumple los requisitos EMC aplicables especificados por la ACMA (Australian Communications and Media Authority).

# IMPORTANTI INFORMAZIONI PER LA SICUREZZA

## Spiegazione dei termini e dei simboli di Attenzione utilizzati in questa guida



È il simbolo di allerta sicurezza. Si usa per avvisare di ogni possibile rischio di infortunio alle persone. Osservare tutti i messaggi di sicurezza segnalati da questo simbolo per evitare possibili infortuni o la morte.

### ⚠ AVVERTENZA

AVVERTENZA indica una situazione pericolosa che, se non evitata, potrebbe causare la morte o gravi lesioni.

### ⚠ ATTENZIONE

ATTENZIONE, utilizzato con il simbolo di allerta sicurezza, indica una situazione di pericolo che, se non evitata, potrebbe causare infortuni di lieve o moderata entità.

### ATTENZIONE

ATTENZIONE, utilizzato senza il simbolo di allerta sicurezza, indica una situazione di pericolo che, se non evitata, potrebbe nuocere all'animale.

### AVVISO

AVVISO è utilizzato per indicare procedure senza rischio di lesioni personali.

### ⚠ AVVERTENZA

- Da non utilizzare con cani aggressivi. Non utilizzare il prodotto se il cane è aggressivo o se tende ad avere un comportamento aggressivo. I cani aggressivi possono provocare gravi lesioni. Se in dubbio sull'idoneità del prodotto per il proprio cane, parlarne con il veterinario o con un addestratore certificato.
- Nei cavi interrati può passare alta tensione. Far contrassegnare tutti i cavi sotterranei prima di scavare per interrare il filo. Nella maggior parte delle zone questo servizio è gratuito.
- Non installare, collegare né rimuovere l'impianto durante un temporale. Se il temporale è abbastanza vicino da sentirne il tuono, è abbastanza vicino anche da creare pericolose sovracorrenti.
- Seguire tutte le istruzioni di sicurezza degli attrezzi a motore. Ricordarsi di indossare sempre gli occhiali protettivi.
- Rischio di scosse elettriche. Utilizzare il trasmettitore unicamente in interni e in luoghi asciutti.
- NON cercare di tagliare o di forzare l'apertura della batteria. Smaltire la batteria in modo corretto.

### ⚠ ATTENZIONE

- Rischio di lesioni. Un filo sul terreno può rappresentare un rischio di inciampo. Prestare attenzione a come si collocano i fili.
- Questo sistema NON è una barriera solida. Esso è progettato unicamente per fungere da deterrente per ricordare agli animali di rimanere entro l'area delimitata tramite una stimolazione statica. È importante ripetere regolarmente l'addestramento dell'animale. Poiché il livello di tolleranza alla stimolazione statica varia da animale ad animale, Radio Systems Corporation NON PUÒ garantire che il sistema sia sempre in grado di mantenere il cane entro l'area delimitata stabilita. Non è sempre possibile addestrare tutti gli animali a non oltrepassare le aree delimitate! Quindi, se si ha ragione di credere che il proprio animale possa costituire un pericolo per altri o farsi del male se non viene trattenuto dall'oltrepassare l'area delimitata, è opportuno NON affidarsi unicamente al sistema per contenerlo. Radio Systems Corporation DECLINA qualunque responsabilità per danni materiali, perdite economiche o qualunque danno conseguente, subito in seguito alla fuga dell'animale dall'area delimitata.

- Leggere e seguire le istruzioni di questo manuale. Una corretta applicazione del collare è importante. Un collare portato troppo a lungo, o troppo stretto, sul collo dell'animale può causare danni alla cute. Queste lesioni vengono dette piaghe o anche ulcere da decubito oppure necrosi da pressione.
- Evitare di lasciare il collare sul cane per più di 12 ore al giorno.
- Se possibile, riposizionare il collare sul collo dell'animale ogni 1 a 2 ore.
- Controllare l'aderenza, per evitare eccessiva pressione; seguire le istruzioni di questo manuale.
- Non collegare mai un guinzaglio al collare elettronico, per non causare una pressione eccessiva dei contatti.
- Utilizzando un collare separato per il guinzaglio, non creare troppa pressione sul collare elettronico.
- Lavare l'area del collo del cane e i contatti del collare ogni settimana con un panno umido.
- Esaminare quotidianamente l'area di contatto per rilevare eventuali arrossamenti o escoriazioni.
- Se si rilevano arrossamenti o escoriazioni, interrompere l'uso del collare finché la cute non è guarita.
- Se il problema si protrae oltre le 48 ore, rivolgersi a un veterinario.

Per ulteriori informazioni su piaghe e necrosi da pressione, si prega di visitare il nostro sito web.

Questi accorgimenti contribuiranno a garantire la sicurezza e il comfort del proprio animale. Per milioni di animali indossare i contatti in acciaio inossidabile non crea alcun disagio. Alcuni sono sensibili alla pressione da contatto. Dopo un'di tempo si può scoprire che il proprio animale tollera bene il collare. In tal caso, è possibile essere più elastici riguardo all'applicazione di queste norme precauzionali. È comunque importante continuare a controllare quotidianamente la zona di contatto. Se si notano arrossamenti o escoriazioni, interrompere l'uso alla completa guarigione della cute.

- Potrebbe essere necessario spuntare il pelo nell'area delle sonde di contatto. Non radere mai il collo del cane, per non rischiare arrossamenti o infezioni.
- Non stringere il collare più del necessario per un contatto corretto. Un collare troppo stretto aumenta il rischio di necrosi da pressione nell'area di contatto.
- Per un funzionamento ottimale del Sistema antifuga deluxe In-Ground Fence™ con filo per cani di taglia piccola è indispensabile addestrare correttamente l'animale. Durante le prime 2 settimane, non usare il dispositivo di addestramento sull'animale senza supervisione.
- Per evitare una stimolazione involontaria:
  - Il cane non deve indossare il collare ricevitore quando si collauda il sistema.
  - Rimuovere il collare prima di attuare qualunque modifica al sistema.
  - Prima di collocare il collare ricevitore sul proprio animale, e in seguito a eventuali modifiche, verificare la posizione e l'ampiezza della delimitazione.
- Se possibile, NON utilizzare una presa protetta da interruttore differenziale (RCD) o un circuito di protezione guasti con controllo della dispersione di corrente verso terra (GFCI). Il sistema antifuga funziona correttamente, ma, in rari casi, fulmini nei dintorni potrebbero causare il distacco dell'interruttore differenziale o del GFCI. Senza l'alimentazione, è possibile che l'animale possa sfuggire. Per ripristinare l'alimentazione al sistema è necessario ripristinare l'interruttore differenziale o il GFCI.

- Evitare di danneggiare l'isolamento del filo del circuito durante l'installazione; ciò potrebbe causare zone di debolezza del segnale e portare ad un guasto prematuro del circuito (rotture del filo).
- Tagliando o spuntando l'erba prestare attenzione a non tagliare il filo.
- Per proteggere maggiormente il trasmettitore in lunghi periodi di inutilizzo, o al sopraggiungere di un temporale, scollegare i fili dell'antenna del perimetro e staccare la spina dell'adattatore di corrente dalla presa, onde evitare i danni al trasmettitore dovuti a sovracorrenti temporanee.

Grazie per aver scelto PetSafe®. Voi e il vostro animale meritate un'amicizia fatta di momenti indimenticabili e di comprensione reciproca. I nostri prodotti e strumenti per l'addestramento favoriscono uno stile di vita fatto di protezione, apprendimento e affetto: elementi essenziali che arricchiranno i ricordi di una vita.

**Per qualsiasi domanda, rivolgersi al Centro di assistenza clienti. Per trovare l'elenco dei numeri di telefono dei Centri di assistenza clienti della propria zona, visitare il sito web [www.petsafe.net](http://www.petsafe.net).**

Per usufruire della copertura integrale della nostra garanzia, è necessario registrare il prodotto entro 30 giorni sul sito [www.petsafe.net](http://www.petsafe.net). La registrazione e la conservazione della ricevuta consentono di usufruire della completa garanzia sul prodotto e di ottenere un'assistenza più rapida dal Centro di assistenza clienti in caso di necessità. Soprattutto, PetSafe® si impegna a non vendere né a consegnare mai a nessuno i vostri preziosi dati personali. Il testo completo della garanzia si trova sul nostro sito web all'indirizzo [www.petsafe.net](http://www.petsafe.net).

## Indice

Componenti .....	105
Altro materiale eventualmente occorrente .....	105
Come funziona il sistema .....	106
Definizioni chiave .....	106
<b>Guida operativa</b>	
Installazione del trasmettitore .....	107
Configurazione del sistema .....	107
Esempi di configurazione .....	108
Posizionamento del filo d'antenna .....	109
Collegamento dei fili al trasmettitore .....	111
Preparazione del collare ricevitore .....	112
Tabella delle funzioni e delle reazioni .....	113
Impostazione della larghezza della delimitazione e prova del collare ricevitore .....	113
Installazione del filo d'antenna .....	115
Posizionamento delle bandierine .....	116
Sistemazione del collare ricevitore .....	116
<b>Guida all'addestramento</b>	
Mostrarsi pazienti con l'animale .....	118
Giorno 1 - Riconoscimento delle bandierine .....	118
Giorni 2 - 4 - Continuare con il riconoscimento delle bandierine .....	119
Giorni 5 - 8 - Fase di distrazione .....	120
Giorni 9 - 14 - Supervisione senza guinzaglio .....	120
Giorni 15 - 30 - Monitoraggio dell'animale .....	121
Giorno 31 e successivi - Addestramento solo con segnale acustico .....	121
Portare l'animale fuori dall'area consentita .....	121
Accessori .....	121
Risoluzione dei problemi .....	122
Ulteriori informazioni .....	123
Prova del sistema .....	123
Prova del circuito del trasmettitore .....	124
Prova di individuazione della rottura del filo .....	125
Smaltimento della batteria .....	125
Limitazione di responsabilità e condizioni di utilizzo .....	126
Conformità .....	126
<b>Français</b> .....	27
<b>Nederlands</b> .....	52
<b>Español</b> .....	77
<b>Italiano</b> .....	102
<b>Deutsch</b> .....	127
Schema di montaggio .....	152



# Componenti

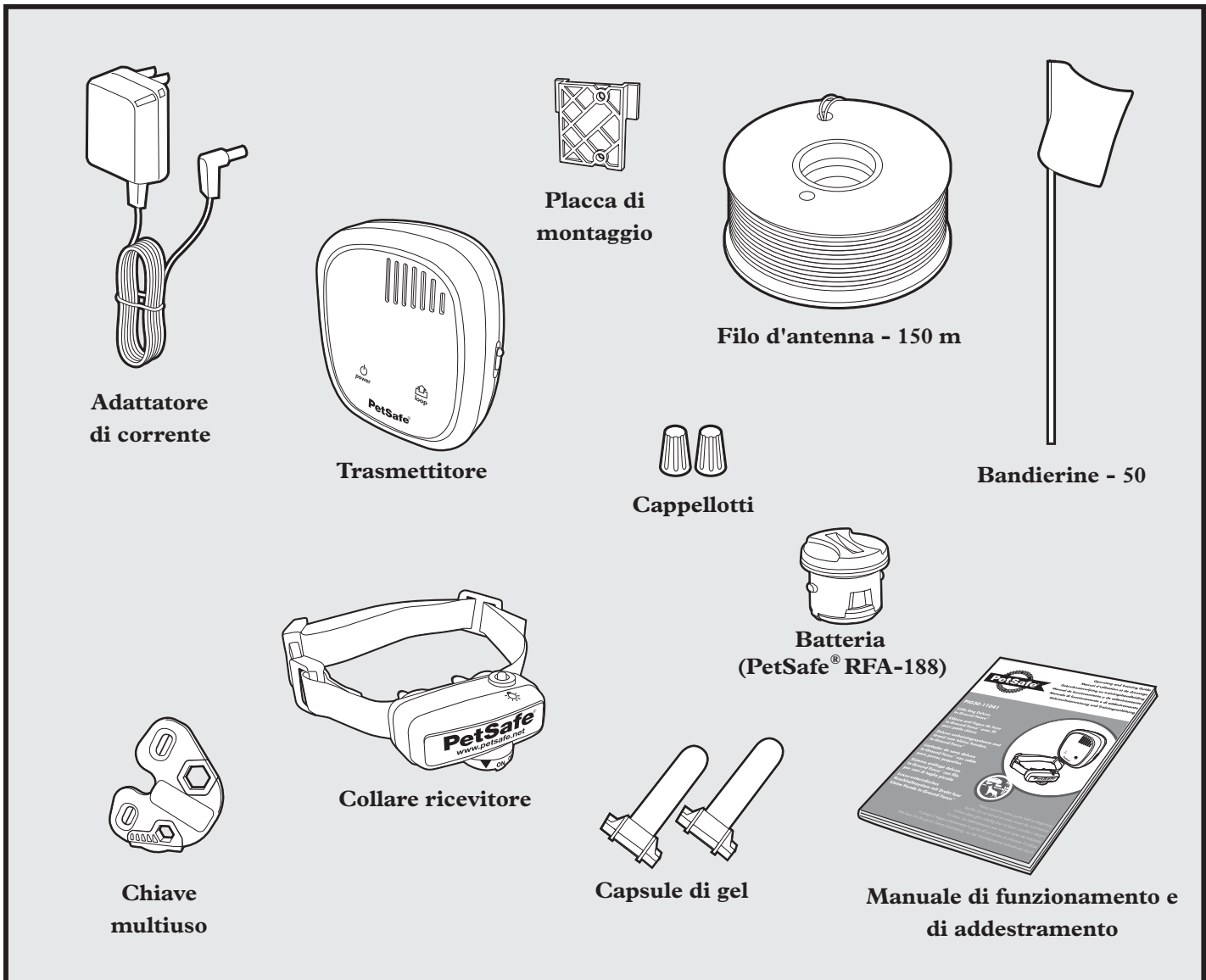

## Altro materiale eventualmente occorrente

- Fili e bandierine supplementari (PRFA-500)
- Metro a nastro
- Piccolo cacciavite a stella
- Trapano e occorrente per montaggio
- Pala o tagliabordi
- Pinze
- Spelafili
- Forbici
- Ulteriori cappellotti
- Picchetto di terra e morsetto
- Composto impermeabilizzante (es. silicone)
- Tubo in PVC o tubo flessibile
- Sega circolare con lama per mattoni
- Pistola graffatrice
- Pettorina e guinzaglio non metallici
- Accendisigari

# Come funziona il sistema

Un segnale radio viene emesso dal trasmettitore attraverso il filo d'antenna interrato che delimita la lunghezza dell'area riservata al cane. Il cane indossa un collare ricevitore che rileva il segnale dell'antenna. Se il cane si avvicina alla delimitazione, il collare emette un segnale acustico di avvertenza. Se va oltre, riceve una stimolazione statica, sicura ma che lo sorprende. Benché innocua, tale stimolazione ha l'effetto di persuadere l'animale a rimanere nella zona delimitata dal padrone. Per aiutare visivamente l'animale, sono previste delle bandierine, da rimuovere dopo l'addestramento. È stato dimostrato che il Sistema antifuga deluxe In-Ground Fence™ con filo per cani di taglia piccola è sicuro, comodo ed efficace per animali di peso oltre 2,3 kg, il cui collo misura dai 15 cm a 40 cm.

## Definizioni chiave

**Trasmettitore:** dispositivo che trasmette il segnale radio tramite il filo d'antenna.

**Zona autorizzata:** area delimitata dalla zona di avvertimento in cui l'animale domestico può girare liberamente.

**Zona di avvertimento:** bordo esterno della zona autorizzata in cui il collare ricevitore inizia a emettere dei segnali acustici per indicare al cane di non entrare nella Zona di stimolazione statica.

**Zona di stimolazione statica:** zona oltre quella di avvertimento in cui il collare ricevitore inizia a emettere una stimolazione statica per segnalare al cane di tornare nella zona autorizzata.

**Larghezza della delimitazione:** larghezza risultante dalla somma della zona di avvertimento e di stimolazione statica.

**Collare ricevitore:** dispositivo che riceve il segnale radio tramite il filo d'antenna.

**Pulsante di regolazione del livello di stimolazione:** pulsante che consente di regolare il livello della stimolazione statica trasmesso al cane nella Zona di stimolazione statica.

**Indicatore luminoso del ricevitore:** spia che indica il livello di stimolazione impostato sul collare ricevitore. Questa spia ha anche la funzione di indicatore luminoso di batteria scarica.

**Punti di contatto:** contatti attraverso cui il collare ricevitore trasmette la stimolazione statica sicura quando il cane si sposta nella Zona di stimolazione statica.

**Spinotto:** punto del trasmettitore in cui deve essere inserito l'adattatore. Il trasmettitore è alimentato tramite una presa a muro standard.

**Selettore della lunghezza del filo:** selettore che consente di selezionare la lunghezza del filo d'antenna usato.

**Presa di terra:** morsetto usato per collegare il filo di terra al trasmettitore.

**Morsetti:** morsetti usati per collegare i fili d'antenna al trasmettitore in modo da formare un circuito continuo.

**Indicatore luminoso di circuito chiuso:** spia che indica che il filo d'antenna forma un circuito completo che consente la trasmissione del segnale.

**Manopola di regolazione della larghezza del perimetro:** manopola che consente di regolare la larghezza delle zone di avvertimento e di stimolazione statica. Nota: la regolazione della manopola non cambia il livello di stimolazione statica del collare ricevitore.

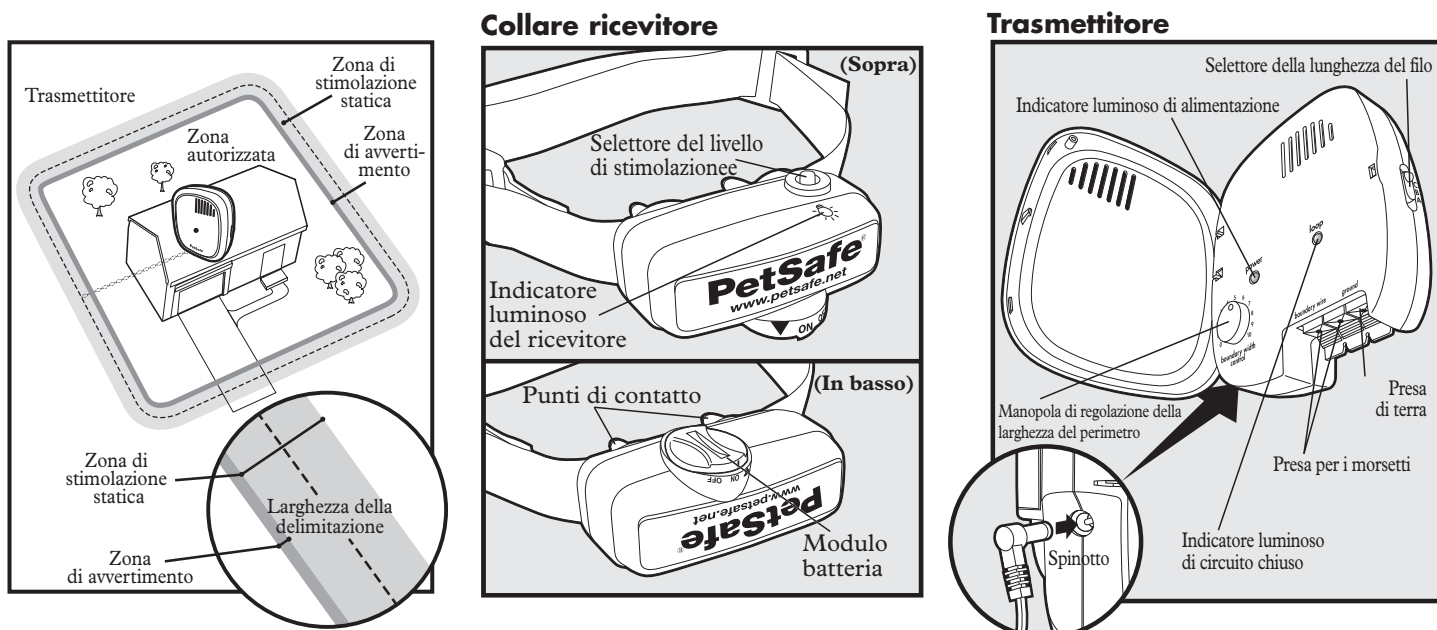

## PASSAGGIO 1

### Installazione del trasmettitore

Posizionare il trasmettitore:

- In un'area asciutta, ben ventilata e protetta (**1A**, **1B**).
- In un'area dove le temperature non scendano al di sotto dello zero (ad esempio in un garage, in una cantina, in un capannone o ripostiglio).
- Fissato ad una superficie solida, mediante dispositivi di fissaggio. Sul retro di questa guida è presente una sagoma di montaggio.
- Ad una distanza minima di 1 m da oggetti o apparecchiature in metallo molto grandi, poiché questi oggetti possono interferire con la stabilità del segnale (**1C**).

Per montare il trasmettitore, avvitare la placca di montaggio su una superficie fissa come una parete, quindi fare scivolare il trasmettitore sulla placca. Dopo il montaggio del trasmettitore, il filo d'antenna deve essere portato all'esterno dell'edificio. Questo è possibile tramite una finestra o un apposito foro creato nel muro. Verificare che lungo il percorso di trapanatura non ci siano cavi di luce, acqua o altro. Verificare che il filo d'antenna non sia tagliato o compresso da finestre, porte o dalla porta del garage, poiché potrebbe subire danni nel lungo termine.

Per evitare incendi o scosse elettriche, installare il trasmettitore in edifici conformi alle normative statali e locali.

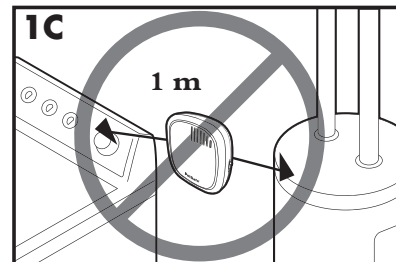
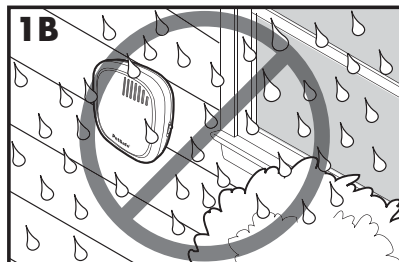
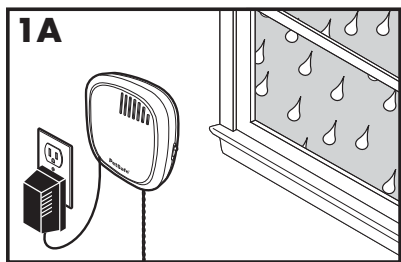

## PASSAGGIO 2

### Configurazione del sistema

#### Consigli di base per la pianificazione

**AVVERTENZA** Nei cavi interrati può passare alta tensione. Far contrassegnare tutti i cavi sotterranei prima di scavare per interrare il filo. Nella maggior parte delle zone questo servizio è gratuito. Quando si scava evitare queste zone.

Per informazioni relative all'eventuale effetto di fili interrati sul funzionamento del sistema, vedere il passaggio 3, Posizionamento del filo d'antenna.

- Il collegamento del filo d'antenna DEVE partire dal trasmettitore e formare un circuito continuo all'indietro (**2A**).
- L'attorcigliamento delle due estremità del filo d'antenna sopprime il segnale e permette al cane di attraversare la zona in modo sicuro. Le tubazioni in plastica o metallo non sopprimono il segnale. Per sopprimere il segnale, attorcigliare il filo d'antenna 30 volte per metro (**2A**).
- Definire la configurazione adatta alla proprietà. Questa sezione illustra alcune configurazioni di esempio, mentre alla fine della guida viene fornita una griglia per la progettazione della configurazione.
- Non creare spigoli vivi in corrispondenza degli angoli con un raggio di curvatura minimo di 1 m per ottenere un perimetro più uniforme (**2B**). Gli spigoli vivi possono creare vuoti nel perimetro.

- Per contenere correttamente il proprio animale, consigliamo di impostare una larghezza della delimitazione per le zone di avvertimento e di stimolazione statica a circa 4 m a 7 m (2 m a 3,5 m su ciascun lato del filo).

- Evitare di lasciare passaggi troppo stretti che non consentano il libero movimento all'animale (ad esempio lungo i lati dell'abitazione).

- Se il filo d'antenna viene installato lungo la parete esterna dell'edificio è possibile che il collare ricevitore venga attivato dall'interno dell'abitazione. Se ciò si verifica, rimuovere il collare ricevitore dall'animale prima di portarlo all'interno, quindi ridurre la distanza utilizzando la manopola di regolazione della larghezza del perimetro oppure scegliere una diversa configurazione.

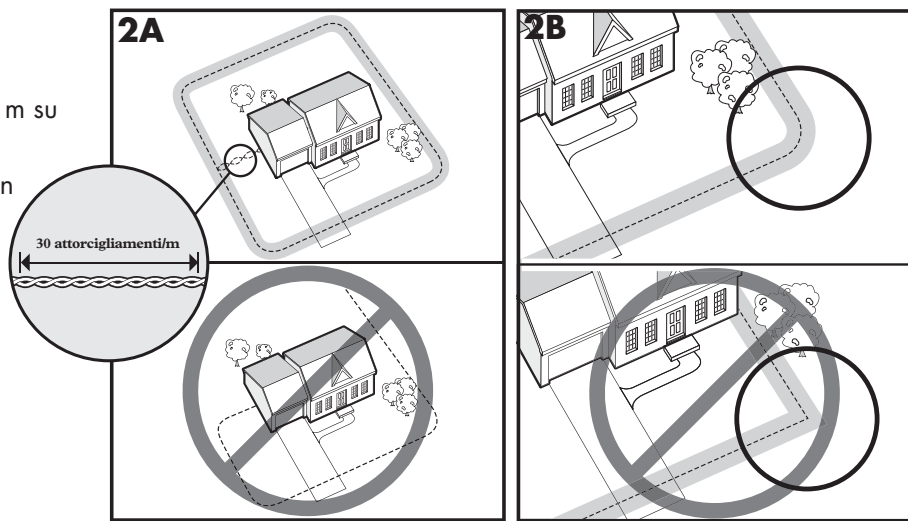

## Esempi di configurazione

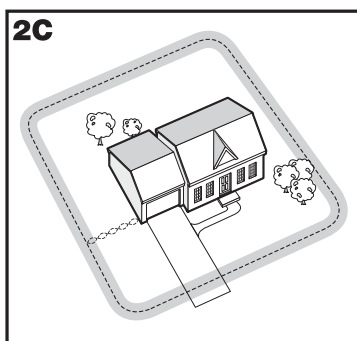

### Esempio 1: perimetro chiuso (singolo perimetro)

Questa è la configurazione di perimetro più comune. È quella che consente all'animale di spostarsi liberamente e in modo sicuro in tutta la proprietà (2C). Questo perimetro è utile anche per proteggere vasche e zone coltivate (2D).

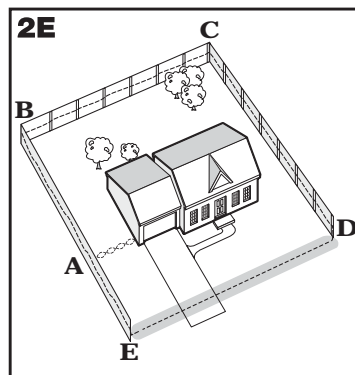
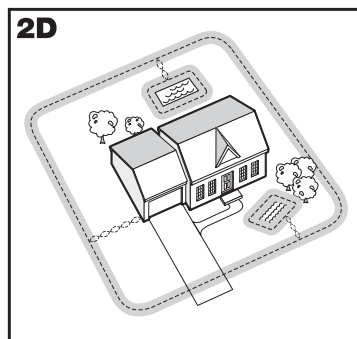

### Esempio 2 (2E): perimetro chiuso con recinzione esistente (singolo perimetro)

Questa configurazione consente di includere la recinzione esistente e di evitare che l'animale possa saltare sopra o scavare sotto di essa. Richiede anche una minore quantità di filo interrato. Partendo dal trasmettitore, collegare il filo ad A, da A a B, da B a C, da C a D, da D a E, da E a A, attorcigliare il filo da A nuovamente fino al trasmettitore. Per ulteriori informazioni sul collegamento del filo d'antenna alla recinzione, vedere "Installazione del filo d'antenna".

## Doppio perimetro

Utilizzare il doppio perimetro quando non si prevede di creare una zona delimitata su tutti i lati della proprietà.

Quando si utilizza un doppio perimetro, è necessario mantenere il filo d'antenna a una distanza minima di 1,5 m per evitare di sopprimere il segnale. Ricordare che la configurazione a doppio perimetro richiede il doppio della quantità di filo.

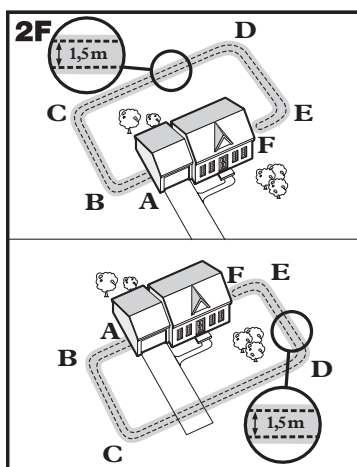

### Esempio 3 (2F): solo sul lato anteriore o posteriore della proprietà (doppio perimetro)

Partendo dal trasmettitore, collegare il filo ad A, da A a B, da B a C, da C a D, da D a E, da E a F, quindi fare un'inversione a U e rifare il percorso inverso completamente fino ad A, tenendo il filo separato ad almeno 1,5 m di distanza. Attorcigliare il filo d'antenna in uscita da A indietro fino al trasmettitore.

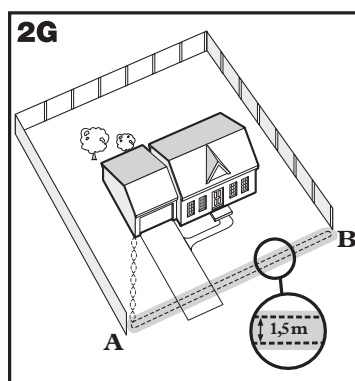

### Esempio 4 (2G): solo perimetro anteriore (Doppio perimetro)

Partendo dal trasmettitore, collegare il filo ad A, da A a B, da B tornare ad A, tenendo il filo separato ad almeno 1,5 m di distanza. Attorcigliare il filo d'antenna in uscita da A indietro fino al trasmettitore.

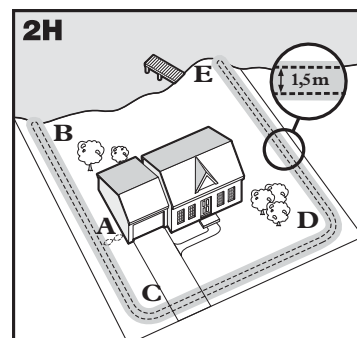

### Esempio 5 (2H): accesso dal lago (doppio perimetro)

Partendo dal trasmettitore, collegare il filo ad A, da A a B, fare un'inversione a U e andare a C, da C a D, da D a E, quindi fare un'inversione a U e rifare il percorso inverso completamente fino ad A, tenendo il filo separato ad almeno 1,5 m di distanza. Attorcigliare il filo d'antenna in uscita da A indietro fino al trasmettitore.

### Esempio 6 (2I): circuito del filo d'antenna collegato a una recinzione esistente (doppio perimetro)

Questa configurazione consente di includere la recinzione esistente e di evitare che l'animale possa saltare sopra o scavare sotto la recinzione esistente. Richiede anche una minore quantità di filo interrato. Partendo dal trasmettitore, collegare il filo ad A, da A a B, da B a C, da C a D, da D a E, da E a F, quindi fare un'inversione a U e rifare il percorso inverso completamente fino ad A, tenendo il filo separato ad almeno 1,5 m di distanza. Attorcigliare il filo d'antenna in uscita da A indietro fino al trasmettitore. Per ulteriori informazioni sul collegamento del filo d'antenna alla recinzione, vedere "Installazione del filo d'antenna".

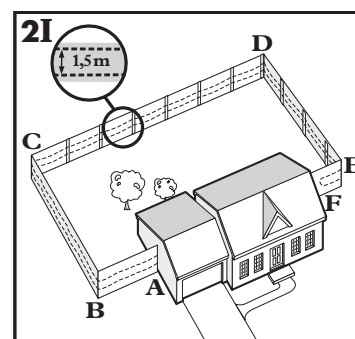

## PASSAGGIO 3

# Posizionamento del filo d'antenna

**Installare il filo d'antenna seguendo il perimetro pianificato e verificare sempre il funzionamento del sistema PRIMA di interrare il filo o collegarlo a una recinzione esistente. Questo consente di apportare più facilmente modifiche alla configurazione. Procedere con cautela. Un'intaccatura dell'isolamento può ridurre l'intensità del segnale e creare una zona meno protetta da cui il cane potrebbe scappare.**

L'installazione del filo d'antenna in parallelo e a una distanza di 3 m da fili elettrici, sistemi di contenimento, linee telefoniche, cavi di televisori o antenne, o antenne satellitari può rendere instabile il segnale. Se non è possibile evitare attraversamenti, verificare sempre che vengano effettuati a 90 gradi (in perpendicolare) (3A).

Se la separazione del filo d'antenna di almeno 3 m dal filo di un sistema di contenimento vicino non riduce l'instabilità del segnale, rivolgersi al Centro di assistenza clienti.

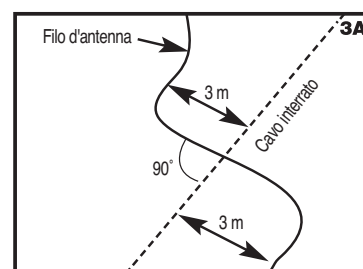

## Attorcigliamento e collegamento del filo d'antenna

L'attorcigliamento del filo d'antenna sopprime il segnale e permette al cane di attraversare la zona in modo sicuro (3B). Il segnale non può essere soppresso installando il filo attraverso tubazioni di plastica o metallo. Neanche l'uso di cavo schermato invece di filo d'antenna non sopprime il segnale. Per conoscere il metodo corretto di attorcigliare il filo fare riferimento alla figura (3C). È possibile attorcigliare personalmente un filo tagliando due parti uguali di filo d'antenna fornito e attorcigliandole insieme. Fissare una delle estremità dei fili a un oggetto stabile e inserire l'altra estremità in un trapano elettrico. Tirare il filo per allinearle. Il trapano consente di attorcigliare più velocemente il filo. Per sopprimere il segnale, attorcigliare il filo d'antenna da 30 a 36 volte per metro. Dopo aver completato l'installazione del perimetro, collegare un'estremità del filo d'antenna attorcigliato al perimetro chiuso e fare riferimento al passaggio 4 per collegare l'altra estremità del filo attorcigliato al trasmettitore. Se la propria configurazione prevede un circuito chiuso secondario per la protezione di zone coltivate, una piscina o un giardino, collegare il filo attorcigliato tra il circuito perimetrale chiuso e il circuito chiuso secondario.

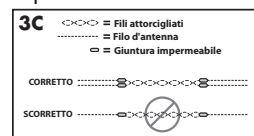
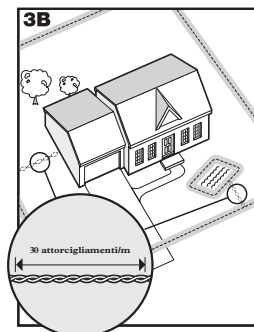

## Giunzione o riparazione del filo d'antenna

Se si ha l'esigenza di disporre di ulteriore filo d'antenna per ampliare il circuito, è necessario unire due fili insieme. Prendere nota di tutti i punti di giunzione per riferimento futuro.

Spelare circa 1 cm (3/8") di isolamento ad entrambe le estremità dei fili d'antenna da unire (3D). Verificare che il filo d'antenna in rame non sia corrosivo. In caso contrario, tagliarlo per esporre una parte di filo in rame pulita.

Inserire le estremità spelate nel connettore e avvolgere il connettore intorno ai fili. Verificare che non ci sia del filo in rame visibile oltre il cappello. Annodare circa 7,5 cm a 10 cm di filo (3E). Verificare che il cappello sia saldamente fissato alla giunzione.

Dopo aver unito saldamente i fili, aprire la copertura della capsula in gel e inserire il morsetto nel gel della capsula impermeabile alla maggiore profondità possibile (3F). Chiudere la copertura sulla capsula (3G). Per un funzionamento corretto del sistema, è indispensabile che la connessione accoppiata sia impermeabile.

L'allentamento della giunzione può causare il guasto dell'intero sistema. Verificare sempre che la giunzione sia sicura. Per ordinare capsule di gel o morsetti aggiuntivi, è possibile rivolgersi al Centro di assistenza clienti.

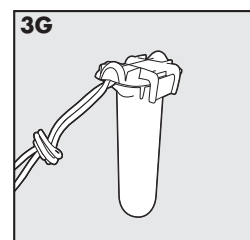
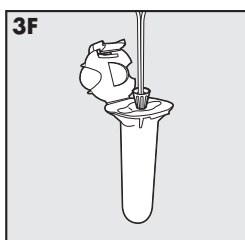
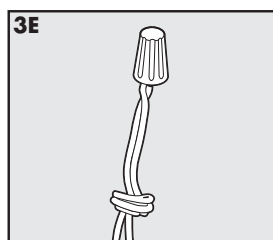
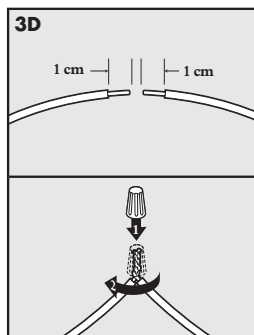

## Filo d'antenna aggiuntivo

Se necessario, è possibile acquistare filo d'antenna aggiuntivo in rotoli da 150 m presso il rivenditore da cui si è acquistato il kit oppure rivolgendosi al Centro di assistenza clienti.

*Nota: quando si aggiunge ulteriore filo d'antenna, è necessario verificare che formi un circuito continuo.*

La tabella a destra indica la lunghezza di filo d'antenna approssimativa necessaria per formare un quadrato nella configurazione con singolo perimetro. La lunghezza varia a seconda della quantità del filo attorcigliato usato e del tipo configurazione adottato.

Zona da delimitare		Lunghezza approssimativa di filo richiesta	
Are	Acri	Metri	Piedi
10	1/4	127	415
13	1/3	146	480
20	1/2	180	590
40	1	255	835
80	2	360	1180
200	5	570	1870
400	10	854	2800
1011	25	1219	4000

## Collegamento dei fili al trasmettitore

### Filo d'antenna (4A)

1. Collegare il filo d'antenna al trasmettitore facendolo passare attraverso una finestra, sotto una porta, attraverso un foro di ventilazione o qualsiasi altro accesso disponibile. Se necessario, è possibile anche effettuare un foro nel muro.
2. Spelare le estremità del filo d'antenna di circa 1,3 cm.
3. Inserire i fili d'antenna nei morsetti sul trasmettitore. Verificare che i fili non si tocchino all'altezza dei morsetti.
4. Ruotare la manopola di regolazione della larghezza del perimetro portandola in posizione 10 per impostare la larghezza massima della zona di avvertimento.
5. Inserire l'adattatore nello spinotto e in una presa a muro funzionante. L'adattatore viene fornito con una spina USA pre-montata e con ulteriori spine per il Regno Unito, l'Europa, e Australia. Per sostituire la spina:
  - a. Premere la linguetta sull'adattatore e rimuovere la spina estraendola come mostra la figura (4B).
  - b. Montare la spina adatta alla presa a muro in uso sull'adattatore, come mostra la figura (4C).
6. L'indicatore luminoso di alimentazione e gli indicatori luminosi di circuito chiuso dovrebbero accendersi. In caso contrario, vedere la sezione "Risoluzione dei problemi".

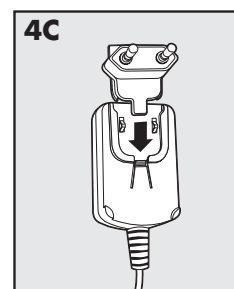
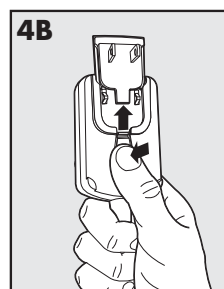
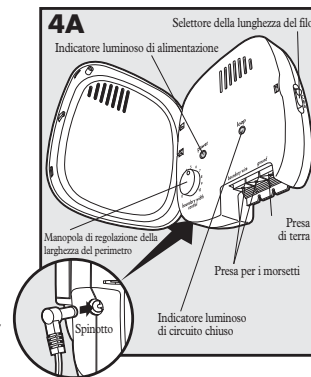

### Filo di terra (4D)

Una messa a terra corretta, benché non indispensabile per il funzionamento del sistema, riduce il rischio di sovratensioni che possono danneggiare il trasmettitore e/o l'adattatore. Per collegare a terra il sistema, è necessario usare un filo di terra solido (non trefolato, di rame isolato, di calibro pari a 14 a 18), e un picchetto di terra e morsetti che possono essere acquistati nella maggior parte di negozi di materiale elettrico. Collegare un'estremità del filo di terra alla presa di terra ubicata sul trasmettitore e l'altra estremità del filo di terra al picchetto di terra. Il picchetto di terra deve essere interrato a una profondità di almeno un metro e ubicato il più vicino possibile al trasmettitore.

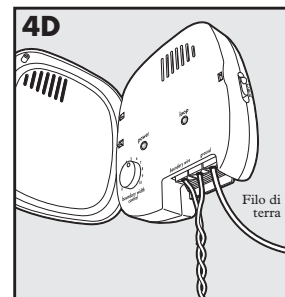

### Protezione con fusibile (4E)

Il trasmettitore è munito anche di un fusibile da 250 V e 0,5 A, che ha lo scopo di proteggere il circuito elettronico del sistema da sovratensioni elettriche. Per individuare il fusibile, rimuovere la copertura dal retro del trasmettitore. Il sistema viene fornito con un fusibile di ricambio.

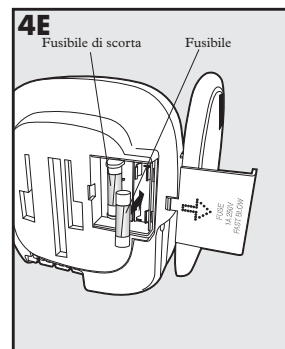

#### AVVERTENZA

- Non installare, collegare né rimuovere l'impianto durante un temporale. Se il temporale è abbastanza vicino da sentirne il tuono, è abbastanza vicino anche da creare pericolose sovracorrenti.
- Rischio di scosse elettriche. Utilizzare il trasmettitore unicamente in interni e in luoghi asciutti.

#### ATTENZIONE

Se possibile, NON utilizzare un circuito a c.a. protetto da un circuito di protezione guasti con controllo della dispersione di corrente verso terra (GFCI) o da un interruttore differenziale (RCD). In rari casi, fulmini nei dintorni potrebbero causare il distacco dell'interruttore differenziale o del GFCI. Senza l'alimentazione, è possibile che il cane possa sfuggire. Per ripristinare l'alimentazione al sistema è necessario ripristinare il GFCI o l'RCD.

#### AVVISO

Per maggiore protezione, in lunghi periodi di inutilizzo o al sopraggiungere di un temporale, scollegare i fili dell'antenna del perimetro e staccare la spina dell'adattatore di corrente dalla presa. Questo evita i danni al trasmettitore dovuti a sovracorrenti temporanee.

## Preparazione del collare ricevitore

### Come inserire e rimuovere la batteria

*Nota: non installare la batteria quando il collare ricevitore è applicato all'animale.*

Il collare ricevitore è munito di una batteria PetSafe® sostituibile (RFA-188). Questa batteria esclusiva è stata progettata per facilitare la sostituzione e aumentare l'impermeabilità.

Per attivare il collare, inserire il modulo batteria (5A). Utilizzare l'estremità della chiave multiuso, come mostra la figura, per ruotare la batteria in senso orario fino ad allineare la linea verticale sulla batteria con il simbolo "ON" (ACCESO) (5B). Se non si prevede di usare immediatamente il collare ricevitore PetSafe® lasciarlo in posizione "OFF" ("SPENTO").

Per rimuovere la batteria utilizzare l'estremità della chiave multiuso, come mostra la figura, per ruotare la batteria in senso antiorario (5C, 5D).

Per scaricare tutta l'energia residuale premere il pulsante di regolazione del livello di stimolazione finché non si spegne l'indicatore luminoso. Inserire una batteria nuova.

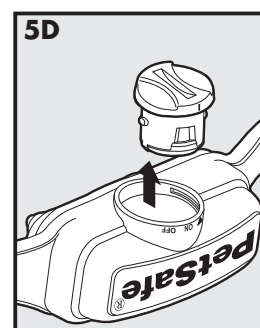
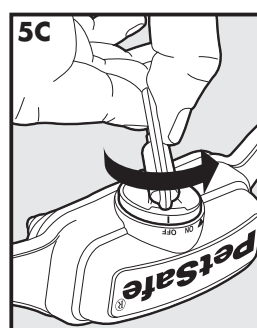
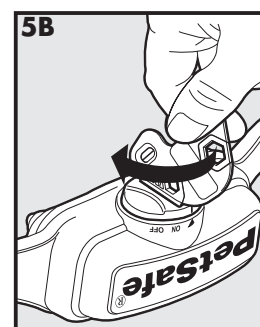
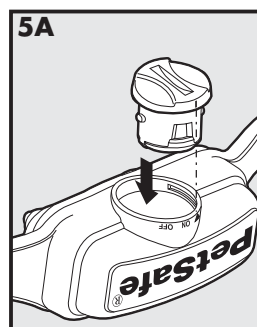

### ⚠AVVERTENZA

NON cercare di tagliare né di fare leva per aprire la batteria. Smaltire la batteria in modo corretto.

Le batterie sostitutive PetSafe® possono essere acquistate presso vari rivenditori. Rivolgersi al Centro di assistenza clienti o visitare il nostro sito web all'indirizzo [www.petsafe.net](http://www.petsafe.net) per informazioni sui rivenditori della propria zona.

### Stimolazione statica e funzione di prova della batteria

Quando il modulo di batteria RFA-188 viene installato per la prima volta nel ricevitore, il LED rosso lampeggia secondo il livello di stimolazione (1 a 5) impostato in quel momento. Per i 30 secondi che seguono, il ricevitore monitora lo stato della batteria e il LED lampeggia ogni 5 secondi in verde per indicare che la batteria è in buono stato oppure 5 secondi in rosso per indicare che la batteria è scarica. Trascorsi i 30 secondi del test, se la batteria era in buone condizioni il LED verde smette di lampeggiare. Se durante il periodo del test la batteria era scarica, il LED continua a lampeggiare alla frequenza di 1 lampeggio ogni 20 secondi per indicare una condizione di batteria scarica. Con questa situazione si consiglia la sostituzione della batteria.

### Come impostare il livello di stimolazione statica

Prima di impostare il livello di stimolazione statica leggere tutti i passaggi.

1. Dopo aver installato la batteria, premere il Pulsante di regolazione del livello di stimolazione e rilasciarlo appena l'indicatore luminoso rosso del ricevitore si accende (5E).
2. La spia del ricevitore emette una serie di lampeggi che indicano il livello di stimolazione statica (5F).
3. Per aumentare il livello di stimolazione, premere e rilasciare il Pulsante di regolazione del livello di stimolazione entro 5 secondi dall'ultima serie di lampeggi.

I livelli di stimolazione aumentano di potenza da 1 a 5. Premendo il Pulsante di regolazione del livello di stimolazione mentre il collare ricevitore è impostato su 5, questo si reimposta automaticamente sul valore 1. Per scegliere il livello di stimolazione più adatto al proprio animale, fare riferimento alla Tabella delle funzioni e delle reazioni.

La spia luminosa del ricevitore ha anche la funzione di indicatore dello stato di carica della batteria e lampeggia ogni 20 secondi quando quest'ultima deve essere sostituita.

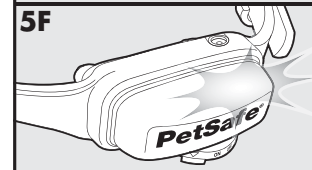
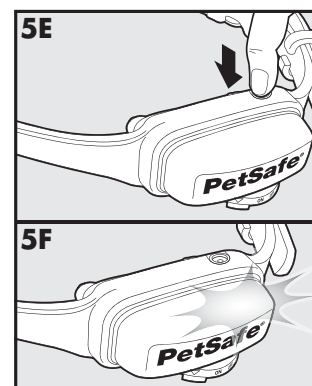

### Prevenzione anti-permanenza

La funzione di prevenzione anti-permanenza impedisce al cane di restare nella zona di avvertimento per lunghi periodi, esaurendo inutilmente la carica della batteria del collare ricevitore. Raggiungendo la zona di avvertimento il cane riceve un segnale acustico. Se non torna nella zona autorizzata dopo due secondi riceve una stimolazione continua finché non torna nella zona autorizzata.



## Prevenzione anti-attraversamento

Questo sistema comprende un'esclusiva funzione di prevenzione "anti-attraversamento" che impedisce al cane di scappare dalla zona autorizzata senza ricevere un aumento di stimolazione statica. Il collare ricevitore aumenta automaticamente la stimolazione statica quando il cane prosegue oltre il 20% del percorso oltre la delimitazione dell'antenna. Ad esempio, se il segnale viene rilevato a 3 metri dal filo e il cane entra nella Zona di stimolazione statica, questa funzione viene attivata quando è circa a 2,4 metri dal perimetro del filo d'antenna. Il cane riceve quindi una stimolazione statica corrispondente ad un livello maggiore di quella impostata sul collare ricevitore. Il collare ricevitore, se è impostato sul livello 2 o superiore, è predisposto ad aumentare automaticamente il livello di stimolazione statica se l'animale continua a rimanere nella Zona di stimolazione statica.

## Protezione contro l'eccessiva stimolazione

Nell'improbabile eventualità che il cane "si immobilizzi" nella Zona di stimolazione statica, la stimolazione viene limitata a una durata massima di 30 secondi. Mentre il sistema impedisce ulteriori stimolazioni statiche, la tonalità di avvertimento continua finché il cane non si allontana dalla Zona di stimolazione statica.

# Tabella delle funzioni e delle reazioni

Nota: iniziare l'addestramento con il livello di stimolazione statica 2 e aumentarlo solo se l'animale non reagisce alla stimolazione statica.

Indicazione della spia luminosa	Livello di stimolazione statica	Funzione del collare ricevitore	Temperamento dell'animale
1 Lampeggio rosso	1	Nessuna stimolazione statica, solo segnale acustico	
2 Lampeggi rossi	2	Stimolazione statica bassa	Timido
3 Lampeggi rossi	3	Stimolazione statica media	Timido o mediamente intraprendente
4 Lampeggi rossi	4	Stimolazione statica medio - alta	Mediamente o decisamente intraprendente
5 Lampeggi rossi	5	Stimolazione statica elevata	Molto attivo
Lampeggia in rosso 1 volta ogni 20 secondi	Batteria scarica		

## PASSAGGIO 6

# Impostazione della larghezza della delimitazione e prova del collare ricevitore

Dopo aver insediato e collegato correttamente il filo d'antenna, è il momento di impostare il campo di contenimento e di collaudare il sistema.

**ATTENZIONE** Il cane non deve indossare il collare ricevitore quando si collauda il sistema.

Nota: il collare ricevitore è impermeabile ed è talvolta difficile sentire il segnale acustico.

Il lampeggio della chiave multiuso, se aderisce ai punti di contatto, indica che il collare ricevitore sta erogando una stimolazione statica.

Per utilizzare in modo ottimale la funzione automatica di prevenzione anti-attraversamento, il filo d'antenna deve estendersi almeno 1,8 m a 3 m su ciascun lato del filo d'antenna (totale della delimitazione da 3,7 m a 6 m).

1. Inserire l'alimentazione al trasmettitore con l'adattatore in dotazione.
2. Impostare il selettore della lunghezza del filo (posto sul lato del trasmettitore) **(6A)** sull'impostazione A, B o C in base alla lunghezza totale del filo d'antenna utilizzato. L'impostazione B viene utilizzata per la maggior parte delle proprietà. La tavola che segue indica l'impostazione appropriata.

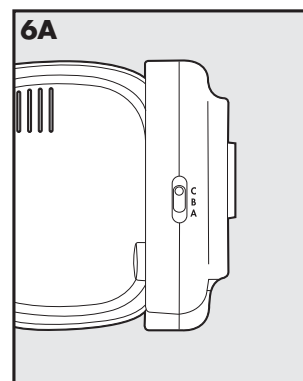

Quantità di filo	Impostazione
Maggiore di 731 m	<b>A</b>
Fino a 396 m	<b>B</b>
396 m a 731 m	<b>C</b>

3. La larghezza del campo di contenimento viene regolata utilizzando la manopola del trasmettitore per la regolazione della larghezza del perimetro. Ruotare la manopola in senso antiorario finché non si avverte un segnale acustico e l'indicatore luminoso di circuito chiuso non è più acceso. Ruotare la manopola in senso orario aumentando di 2 numeri. La tonalità deve interrompersi e la spia accendersi.

**ATTENZIONE** Il cane non deve indossare il collare ricevitore quando si collauda il sistema. Potrebbe ricevere una stimolazione involontaria.

4. Collocare la batteria nel collare ricevitore e accendere. Il collare ricevitore passa dalla stimolazione statica alla funzione di stato della batteria, come descritto nel passaggio 5. Per individuare le zone di avvertimento e di stimolazione statica, verificare che il collare ricevitore sia impostato al livello 5 (fare riferimento al passaggio 5).
5. Collaudare la larghezza della delimitazione del sistema selezionando una sezione diritta di filo d'antenna di una lunghezza minima di 15 metri. Iniziare al centro del campo di contenimento.
6. Appoggiare i contatti della chiave multiuso sui punti di contatto del collare ricevitore (**6B**, **6C**). Tenere il collare ricevitore all'altezza del collo del cane con i punti di contatto rivolti verso l'alto (**6D**) e il Pulsante di regolazione del livello di stimolazione rivolto verso il filo d'antenna. Camminare lentamente verso il filo d'antenna finché non si avverte il segnale acustico (**6E**). Quando si avverte il segnale acustico di avvertimento la distanza della larghezza della delimitazione (Zona di stimolazione statica) è stata individuata.

Dopo due secondi dal segnale acustico di avvertimento la chiave multiuso inizia a lampeggiare. Questo lampeggio aiuta a identificare la larghezza della delimitazione nel caso sia difficile sentire il segnale acustico. Per evitare che il collare ricevitore passi alla modalità di protezione contro l'eccessiva stimolazione, tornare indietro fino alla zona autorizzata finché il segnale acustico non si interrompe.

Se il collare ricevitore non emette un segnale acustico alla distanza desiderata, impostare la manopola di regolazione della larghezza del perimetro sul valore desiderato. Ruotare la manopola di regolazione della larghezza del perimetro in senso orario per incrementare la larghezza della delimitazione e in senso antiorario per ridurla (**6F**). Ripetere questa operazione finché il collare ricevitore non emette il segnale acustico alla distanza di 1,8 m a 3 m dal filo d'antenna. Se si utilizza una configurazione a doppio perimetro, può essere necessario aumentare la separazione del filo d'antenna e/o aumentare le dimensioni della larghezza della delimitazione per avere la portata desiderata.

7. Provare a usare il sistema in aree diverse fino ad essere certi che funzioni correttamente.
8. Quindi, percorrere tutto il perimetro della zona autorizzata per verificare che non ci siano punti in cui il collare ricevitore possa essere attivato da segnali accoppiati a fili o cavi. Controllare il funzionamento del collare anche all'interno e tutto intorno all'abitazione. Come già spiegato in precedenza, è possibile che i cavi e i fili del televisore, delle linee elettriche o telefoniche emettano segnali all'interno e all'esterno dell'abitazione che possono attivare accidentalmente il collare del cane. Benché sia raro, se ciò si verifica è probabile che il filo d'antenna sia troppo vicino alle linee esterne e che debba essere spostato o ri-orientato come mostra la figura **3A**.
9. Per provare la funzione di prevenzione anti-attraversamento, camminare verso il filo d'antenna. Entrando nell'area di attraversamento il collare ricevitore deve emettere una tonalità e la spia della chiave multiuso deve lampeggiare più forte (**6G**).

Se si è soddisfatti del funzionamento del sistema, è possibile a questo punto iniziare ad interrare il filo d'antenna. Se il collare ricevitore non emette segnali acustici o la chiave multiuso non lampeggia, consultare la sezione "Risoluzione dei problemi".

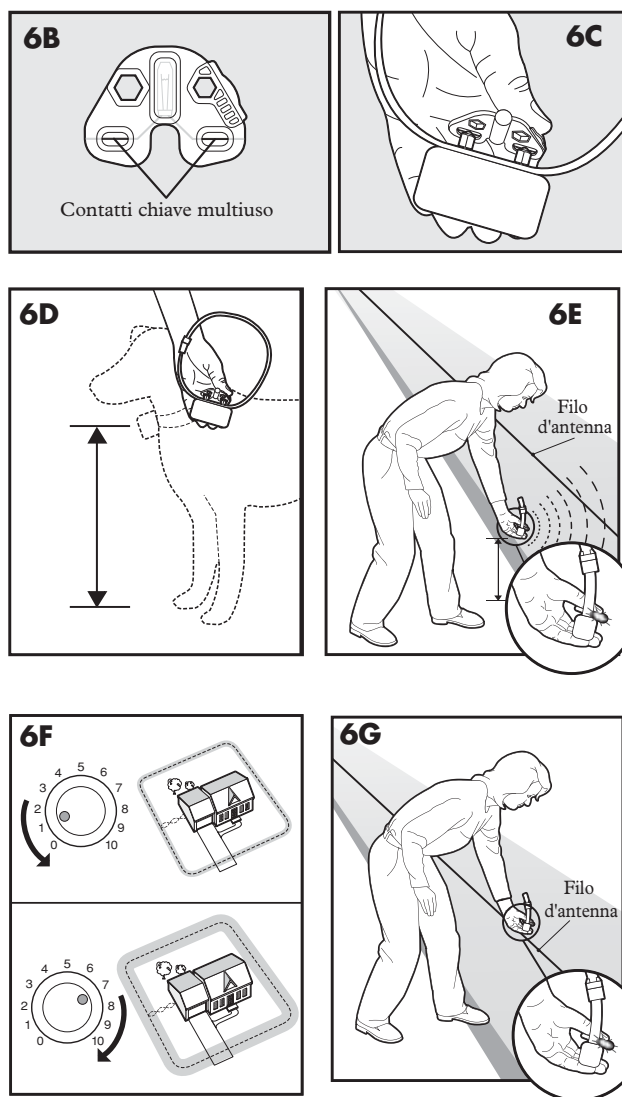

## Installazione del filo d'antenna

### AVVISO

Prima di cominciare ad installare il filo d'antenna, scollegare la spina dell'adattatore di corrente del trasmettitore dalla presa di corrente.

### Come interrare il filo d'antenna

Generalmente è consigliabile interrare il filo d'antenna per proteggerlo ed evitare che disabiliti il sistema.

1. Scavare una fossa della profondità di 2,5 cm a 7,6 cm lungo il perimetro scelto.
2. Collocare il filo d'antenna nella fossa lasciando spazio a sufficienza per la sua eventuale dilatazione o contrazione dovuta a variazioni termiche.
3. Per spingere il filo d'antenna nella fossa utilizzare uno strumento stonato come un bastoncino di legno. Prestare attenzione a non danneggiare l'isolamento del filo d'antenna.

### Per collegare il filo d'antenna a una recinzione esistente

Il filo d'antenna del Sistema antifuga deluxe In-Ground Fence™ con filo per cani di taglia piccola può essere collegato a una recinzione a maglie, con pannelli di metallo o in legno: il filo può essere inoltre collocato all'altezza desiderata.

Tuttavia, è sempre necessario verificare che la larghezza della delimitazione sia collocata a un'altezza sufficiente da consentire la ricezione del segnale. Se si utilizza un doppio perimetro con una recinzione esistente avente un'altezza minima di 1,5 m, è necessario collocare il filo d'antenna sulla parte superiore della recinzione e riportarlo nella sezione inferiore in modo da mantenere uno spazio di separazione necessario di 1,5 m.

- Recinzione a maglie (7A): intrecciare il filo d'antenna nelle maglie oppure usare dei connettori a scatto in plastica.
- Recinzione in legno spaccato o di delimitazione (7A): fissare il filo d'antenna con delle graffette. Fare attenzione a non perforare l'isolamento.
- Doppio perimetro con recinzione esistente: collocare il filo d'antenna sulla sezione superiore della recinzione e riportarlo in basso in modo da mantenere uno spazio di separazione di 1,5 m, se necessario.
- Cancelli (singolo perimetro) (7B): interrare il filo d'antenna nel suolo nell'area di apertura del cancello. *Nota: il segnale è attivo oltre il cancello. Esso impedisce quindi all'animale di attraversarlo.*
- Cancelli (doppio perimetro) (7B): interrare i fili d'antenna nell'area di apertura del cancello mantenendo una distanza di 1,5 m.

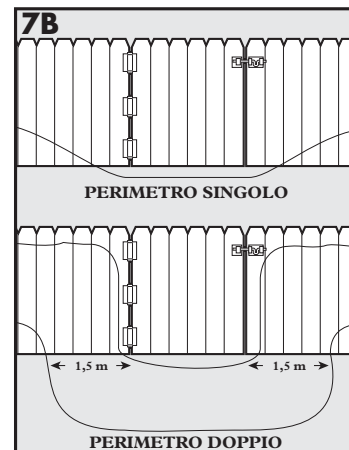

### Per attraversare le superfici rigide (vialetti, marciapiedi, ecc.)

#### AVVERTENZA

Seguire tutte le istruzioni di sicurezza per i propri strumenti a motore. Ricordare di indossare sempre protezioni oculari.

- Vialetti o marciapiedi in cemento (7C): collocare il filo d'antenna in un giunto a espansione adatto oppure creare una scanalatura utilizzando la sega circolare con lama per mattoni. Installare il filo d'antenna nella scanalatura e coprirlo con un composto impermeabilizzante adatto. Per ottenere risultati ottimali, rimuovere tutte le tracce di sporco o polvere prima di rappazzare.
- Vialetti in ghiaia o terra battuta (7D): installare il filo d'antenna in un tubo in PVC o flessibile per proteggere il filo prima di eseguire l'interramento.

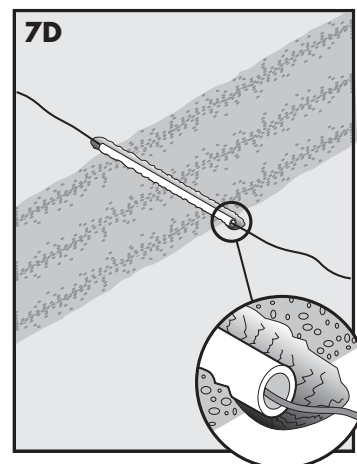
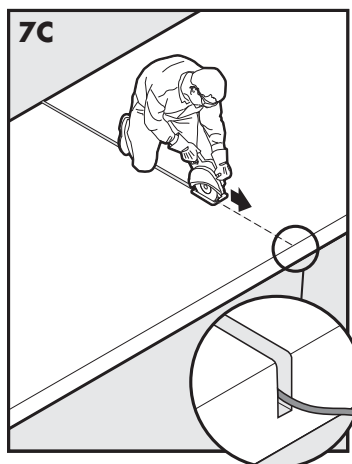

## PASSAGGIO 8

# Posizionamento delle bandierine

Le bandierine hanno la funzione di promemoria visivo per l'animale e servono per delimitare la zona di avvertimento.

1. Tenere il collare ricevitore all'altezza del collo del cane.
2. Dirigersi verso la zona di avvertimento e continuare a camminare finché il collare ricevitore non emette un segnale acustico (8A).
3. Infilare una bandierina nel terreno (8B).
4. Tornare nella zona autorizzata e continuare a camminare finché i segnali acustici non si interrompono.
5. Ripetere queste operazioni tutt'intorno alla zona di avvertimento finché non è stata collocata una bandierina ogni 3 metri.

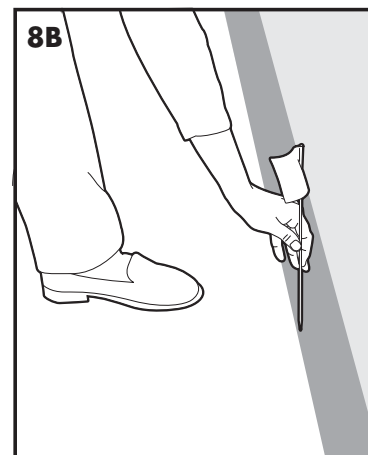
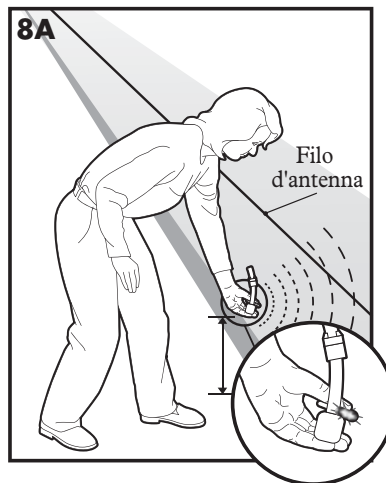

*Nota: se il segnale acustico non è udibile, vedere le istruzioni per l'uso della chiave multiuso al passaggio 6.*

**ATTENZIONE** Per evitare una stimolazione involontaria, dopo la collocazione delle bandierine, accertarsi di aver reimpostato la stimolazione statica sul collare ricevitore sul livello 1, solo segnale acustico.

## PASSAGGIO 9

# Sistemazione del collare ricevitore

**Importante:** per un funzionamento ottimale, è indispensabile applicare e regolare correttamente il collare ricevitore. I punti di contatto devono essere a contatto diretto con la pelle sul lato inferiore del collo del cane.

**ATTENZIONE** Leggere e seguire le istruzioni di questo manuale. Una corretta applicazione del collare è importante. Un collare portato troppo a lungo, o troppo stretto, sul collo dell'animale può causare danni alla cute. I danni vanno dall'arrossamento alle ulcere da pressione; questa condizione è comunemente nota come formazione di piaghe da decubito.

- Evitare di fare indossare il collare al cane per più di 12 ore al giorno.
- Se possibile, riposizionare il collare sul collo dell'animale ogni 1 a 2 ore.
- Controllare l'aderenza, per evitare eccessiva pressione; seguire le istruzioni di questo manuale.
- Non collegare mai un guinzaglio al collare elettronico, per non causare una pressione eccessiva dei contatti.
- Utilizzando un collare separato per il guinzaglio, non creare troppa pressione sul collare elettronico.
- Lavare l'area del collo del cane e i contatti del collare ogni settimana con un panno umido.
- Esaminare quotidianamente l'area per rilevare eventuali arrossamenti o escoriazioni.
- Se si rilevano arrossamenti o escoriazioni, interrompere l'uso del collare finché la cute non è guarita.
- Se la condizione persiste dopo 48 ore, consultare il veterinario.
- Per ulteriori informazioni su piaghe e necrosi da pressione, si prega di visitare il nostro sito web.

Questi accorgimenti contribuiranno a garantire la sicurezza e il comfort del proprio animale. Per milioni di animali indossare i contatti in acciaio inossidabile non crea alcun disagio. Alcuni sono sensibili alla pressione da contatto. Dopo un ' di tempo si può scoprire che il proprio animale tollera bene il collare. In tal caso, è possibile essere più elastici riguardo all'applicazione di queste norme precauzionali. È comunque importante continuare a controllare quotidianamente la zona di contatto. Se si notano arrossamenti o escoriazioni, interrompere l'uso fino alla completa guarigione della cute. Può essere necessario accorciare il pelo nell'area dei punti di contatto. Non radere mai il collo del cane per evitare di causare arrossamenti o infezioni.

Per assicurare l'applicazione corretta, osservare la seguente procedura:

1. Ruotare la batteria del collare ricevitore sulla posizione OFF.
2. Verificare che il cane sia in una posizione comoda (9A).
3. Collocare il collare ricevitore sul proprio cane in modo che il modulo della batteria punti verso il basso. Centrare i punti di contatto sulla parte inferiore del collo del cane, verificando che tocchino la pelle (9B).

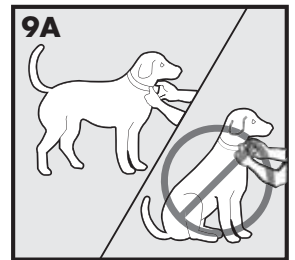

**ATTENZIONE** Può essere necessario accorciare il pelo nell'area dei punti di contatto. Non radere mai il collo del cane per evitare di causare arrossamenti o infezioni.

4. Il collare ricevitore deve aderire saldamente ma essere abbastanza lento da consentire l'inserimento di un dito tra il punto di contatto e il collo del cane (9B). Lasciare il collare applicato per qualche minuto, quindi controllare nuovamente la regolazione. Controllare nuovamente la regolazione man mano che il cane si abitua a indossare il collare.

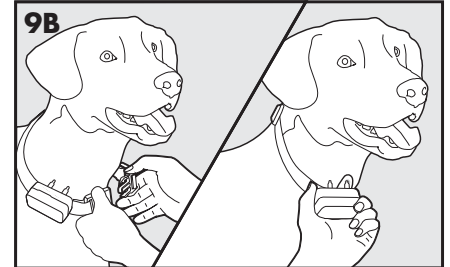

5. Se si è soddisfatti dell'aderenza del collare ricevitore è possibile spuntare la cinghietta di collare in eccesso come segue (9C):

- a. Contrassegnare la lunghezza desiderata del collare ricevitore con una penna. Lasciare uno spazio per l'eventuale crescita se il cane è giovane, o se il pelo invernale cresce molto.
- b. Rimuovere il collare ricevitore dal cane e tagliare la parte eccedente.
- c. Prima di ricollocare il collare ricevitore al cane, sigillarne il bordo della parte tagliata applicando una fiamma al bordo sfilacciato.

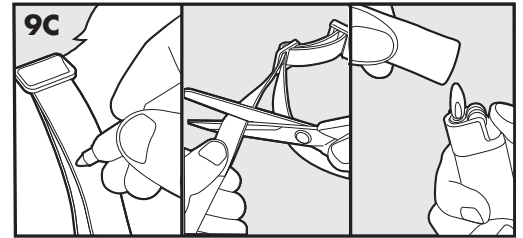

## Per re-infilare il collare

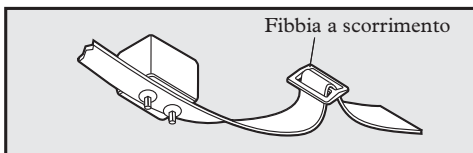

La fibbia a scorrimento evita l'allentamento del collare intorno al collo dell'animale.

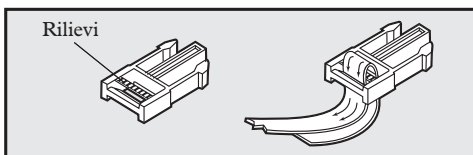

I rilievi devono essere rivolti verso l'alto; il collare scivola se non è infilato correttamente.

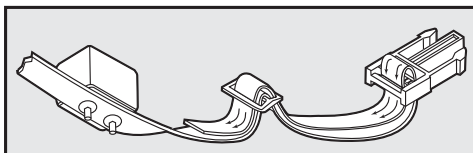

## Mostrarsi pazienti con l'animale

**Importante:** per un funzionamento ottimale del Sistema antifuga deluxe In-Ground Fence™ con filo per cani di taglia piccola è essenziale un addestramento corretto del proprio animale. Leggere integralmente questa sezione prima di iniziare l'addestramento. Ricordarsi che il Sistema antifuga deluxe In-Ground Fence™ con filo per cani di taglia piccola non può essere considerato una barriera solida.

- Dedicarsi all'addestramento prendendolo come un divertimento. L'addestramento deve essere divertente, corretto, fermo e coerente.
- Addestrare l'animale per 10 a 15 minuti alla volta. Non cercare di fare troppe cose troppo rapidamente. Sessioni brevi e frequenti sono meglio di sessioni più lunghe ma meno frequenti.
- Se l'animale mostra segni di nervosismo, rallentare il programma di addestramento, aggiungendo ulteriori giorni o incrementando il tempo dedicato al gioco con l'animale nella zona autorizzata. Tra i comuni segni di stress vi sono i seguenti:
  - L'animale tira il guinzaglio per rientrare in casa
  - Orecchie abbassate
  - Coda abbassata
  - Corpo abbassato
  - Movimenti nervosi/agitati o irrigidimento del corpo
- Al termine di ciascuna sessione di addestramento il cane deve sentirsi a suo agio vicino alle bandierine. Dedicare almeno 5 minuti ad "attività di gioco" a una distanza di circa 3 m dalle bandierine al termine di ciascuna sessione di addestramento.
- Terminare ciascuna sessione di addestramento con una nota positiva, lodando molto il cane e giocando con l'animale.
- Rimuovere il collare ricevitore al termine di ciascuna sessione di addestramento.
- Utilizzare sempre una misura idonea per contenere il cane durante il periodo di addestramento (ad esempio un recinto, una corda, un guinzaglio).
- Se durante l'addestramento si ha l'esigenza di portare l'animale fuori dalla zona autorizzata, rimuovere il collare ricevitore e prenderlo in braccio o metterlo in macchina per uscire dalla zona autorizzata.
- Completare tutto il programma di addestramento anche se si ha l'impressione che l'animale stia rispondendo bene. Il rinforzo è importante!

## FASE 1

### Giorno 1 - Riconoscimento delle bandierine

Effettuare tre sessioni di addestramento al giorno, della durata di 10 a 15 minuti ciascuna.

#### Obiettivo:

Addestrare il cane a riconoscere che le bandierine e il segnale acustico emesso del collare ricevitore delimitano la nuova zona autorizzata.

#### Preparazione:

Programmare il livello di stimolazione statica sul collare ricevitore al livello 1, modalità di addestramento solo con segnale acustico. Applicare sul collo dell'animale un altro collare non metallico, posizionandolo PIÙ IN ALTO del collare ricevitore, e fissarvi il guinzaglio.

**ATTENZIONE** Verificare che il secondo collare non eserciti pressione sui punti di contatto.

Premunirsi di bocconcini che piacciono all'animale.

Tenere a portata di mano il giocattolo preferito dell'animale.

## Procedura

1. Avviarsi con l'animale al guinzaglio nella zona autorizzata. Lodare l'animale e parlargli con calma.
2. Andare verso le bandierine (**10A**). Mantenere un umore allegro.
3. Avanzare verso le bandierine con il cane perfettamente sotto controllo al guinzaglio. Mano a mano che l'animale penetra nella Zona di stimolazione statica, il collare ricevitore inizia a emettere un segnale acustico (**10B**). Lasciarlo nella Zona di stimolazione statica fino a 2 secondi, quindi tirarlo delicatamente verso la zona autorizzata (**10C**). Appena il cane rientra nella zona autorizzata, lodarlo e dargli un bocconcino anche nel caso in cui sia stato necessario guidarlo con il guinzaglio.
4. Ripetere questo procedimento presso la stessa bandierina finché l'animale resiste alla tentazione di andare nella Zona di stimolazione statica.
5. Puntare alla padronanza di 3 a 4 bandierine per sessione. Fare in modo che sia DIVERTENTE! Lodare l'animale se si ritira subito o se resiste alla tentazione di andare verso la Zona di stimolazione statica.

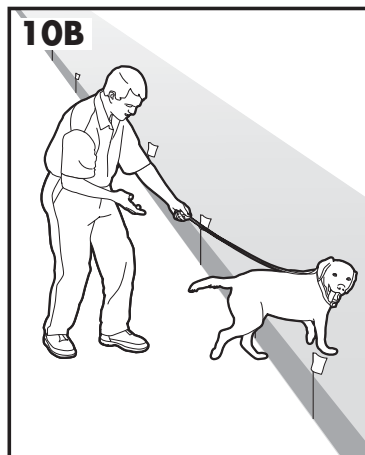

## FASE 2

# Giorni 2 - 4 - Continuare con il riconoscimento delle bandierine

Effettuare tre sessioni di addestramento al giorno, della durata di 10 a 15 minuti ciascuna.

### Obiettivo:

Addestrare il cane a rimanere nella zona autorizzata e rispettare il perimetro.

### Preparazione:

Programmare il livello di stimolazione statica sul collare ricevitore al livello 2.

Applicare sul collo dell'animale un altro collare non metallico, posizionandolo PIÙ IN ALTO del collare ricevitore, e fissarvi il guinzaglio.

**ATTENZIONE** Verificare che il secondo collare non eserciti pressione sui punti di contatto.

Premunirsi di bocconcini.

Tenere a portata di mano il giocattolo preferito dell'animale.

### Procedura:

1. Ripetere il procedimento descritto ai punti 1 a 5 della Fase 1.
2. Se l'animale non risponde alla stimolazione statica, verificare che il collare ricevitore aderisca correttamente secondo il passaggio 9 a pagina 116.
3. Se il collare ricevitore aderisce correttamente e l'animale non risponde alla stimolazione statica, aumentare la stimolazione di 1 livello. Osservare prima se l'animale ha leggere reazioni: se raddrizza le orecchie, volta la testa o guarda il suolo.
4. Restare presso stessa bandierina finché l'animale non resiste alla tentazione di andare nella Zona di stimolazione statica.

## FASE 3

### Giorni 5 - 8 - Fase di distrazione

Effettuare tre sessioni di addestramento al giorno, della durata di 10 a 15 minuti ciascuna.

#### Obiettivo:

Addestrare il cane a rimanere all'interno della zona autorizzata con distrazioni al di fuori di essa.

#### Preparazione:

- Programmare il livello di stimolazione statica sul collare ricevitore al livello 2 o superiore, a seconda delle reazioni avute nei giorni dal 2 al 4.
- Applicare sul collo dell'animale un altro collare non metallico, posizionandolo PIÙ IN ALTO del collare ricevitore, e fissarvi il guinzaglio.

#### ATTENZIONE

Verificare che il secondo collare non eserciti pressione sui punti di contatto.

- Premunirsi di bocconcini.
- Tenere a portata di mano il giocattolo preferito dell'animale.
- Creare delle occasioni di distrazione per tentare l'animale a entrare nelle zone di avvertimento e di stimolazione statica; ad esempio:
- Chiedere a un componente della famiglia di uscire dalla zona autorizzata
- Tirare una palla o un bocconcino fuori dalla zona autorizzata.
- Chiedere a un vicino di passeggiare con il proprio animale fuori dalla zona autorizzata.
- Aumentare gradualmente il livello di distrazione.

**Non attrarre né chiamare mai l'animale fuori dall'area consentita.**

#### Procedura:

1. Effettuare le azioni di distrazione tenendo saldamente l'animale al guinzaglio.
2. Se l'animale non tenta di spostarsi verso l'elemento di distrazione, lodarlo e dargli un bocconcino.
3. Se l'animale reagisce alla distrazione, lasciarlo entrare nella Zona di stimolazione statica.
4. Se l'animale non ritorna nella zona consentita entro 2 secondi, invitarlo a ritornare.
5. Lodare e dare un bocconcino all'animale ogni volta che ritorna nella zona autorizzata, con o senza aiuto.
6. Ripetere il procedimento con altre distrazioni. Durante il procedimento, utilizzare altri componenti della famiglia.
7. Se l'animale non risponde alla stimolazione statica, verificare che il collare ricevitore aderisca correttamente secondo il passaggio 9 a pagina 116.
8. Se il collare ricevitore aderisce correttamente e l'animale non risponde alla stimolazione statica, aumentare la stimolazione di 1 livello.

## FASE 4

### Giorni 9 - 14 - Supervisione senza guinzaglio

Iniziare con sessioni di addestramento di 10 a 15 minuti, incrementandole gradualmente fino a un'ora.

Iniziare con questa fase dell'addestramento solo se il cane evita accuratamente l'intera Zona di stimolazione statica, indipendentemente da eventuali distrazioni o tentazioni. In questa fase non lasciare mai l'animale incustodito.

#### Obiettivo:

Addestrare l'animale a rimanere libero nella zona autorizzata senza guinzaglio.

#### Preparazione:

Impostare il collare ricevitore sull'impostazione fissa appropriata per il cane.



### Procedura:

1. Entrare nella zona autorizzata con l'animale dopo aver applicato il collare ricevitore.
2. Girellare e giocare con il cane, facendo attenzione a non oltrepassare mai la zona autorizzata.
3. Far finta di occuparsi di altro senza perdere però di vista l'animale.
4. Se l'animale tenta di scappare, rimuovere il collare ricevitore, spegnere il sistema tramite il trasmettitore e riportarlo nella zona autorizzata.

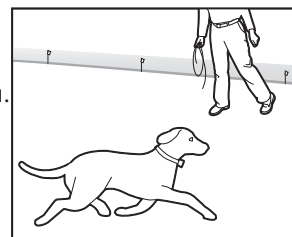

## FASE 5

### Giorni dal 15 al 30 - Monitoraggio dell'animale

A questo punto è possibile lasciare libero l'animale. Controllarlo ad intervalli regolari.

*Nota: dopo aver verificato se l'addestramento dell'animale è completo, rimuovere progressivamente le bandierine ad intervalli di 4 giorni fino ad eliminarle tutte. Conservare le bandierine per un successivo uso.*

## FASE 6

### Giorni 31 e successivi - Addestramento solo con segnale acustico

Al termine dell'addestramento, è possibile impostare la modalità di solo segnale acustico. A questo punto l'animale dovrebbe essere in grado di riconoscere il segnale acustico e reagire rapidamente, evitando di entrare nella Zona di stimolazione statica.

*Nota: può essere opportuno un corso di aggiornamento una volta al mese o almeno ogni due mesi, reimpostando il collare sulla modalità del solo segnale acustico ed effettuando le fasi di addestramento iniziali. Ciò aiuta a rafforzare l'addestramento e permette al cane di comprendere che deve rimanere nella zona autorizzata.*

## Portare l'animale fuori dall'area consentita

**Importante:** rimuovere il collare ricevitore e lasciarlo nella zona autorizzata.

Quando l'animale ha imparato a riconoscere la zona autorizzata, sarà poco propenso ad attraversarla a piedi o in macchina.

**Opzione 1:** sostituire il collare ricevitore con un collare normale. Mettere l'animale in macchina all'interno della zona autorizzata e uscire dall'area.

**Opzione 2:** sostituire il collare ricevitore con un collare normale e un guinzaglio. Incamminarsi fuori della zona autorizzata dando all'animale un comando, come "OK", in prossimità di un posto specifico della zona perimetrale (alla fine del vialetto, marciapiede, ecc.). Uscire sempre dalla zona autorizzata con l'animale al guinzaglio in modo che impari che può uscire da questa zona solo al guinzaglio, solo in questo punto e solo in compagnia di una persona. Può essere inizialmente necessario convincere l'animale a lasciare la zona autorizzata con bocconcini e molti incoraggiamenti.

*Nota: in alternativa è possibile anche uscire dalla zona consentita con l'animale in braccio.*

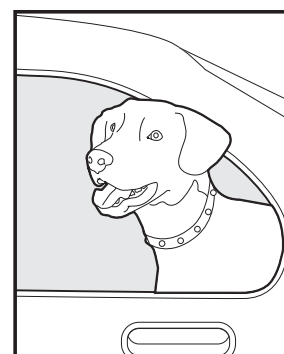

**Congratulazioni! Ora il programma di addestramento è terminato.**

## Accessori

Per acquistare ulteriori accessori per il Sistema antifuga deluxe In-Ground Fence™ con filo per cani di taglia piccola, contattare il Centro di assistenza clienti o visitare il nostro sito per trovare il rivenditore più vicino. Per un elenco dei Centri di assistenza della propria zona, visitare [www.petsafe.net](http://www.petsafe.net).

# Risoluzione dei problemi

<b>Il collare ricevitore non emette segnali acustici né stimolazione.</b>	<ul style="list-style-type: none"><li>• Controllare la batteria per verificare che sia stata installata correttamente e che sia sulla posizione ON.</li><li>• Eseguire il test della stimolazione statica e della batteria (pagina 112). Se il LED dello stato della batteria non lampeggia in verde, sostituire la batteria.</li><li>• Verificare che sul trasmettitore siano accesi entrambi gli indicatori luminosi. In caso contrario, eseguire la "prova del circuito chiuso del trasmettitore" (pagina 124).</li></ul>
<b>Il collare ricevitore emette un segnale acustico, ma l'animale non risponde alla stimolazione statica.</b>	<ul style="list-style-type: none"><li>• Verificare il funzionamento del collare ricevitore utilizzando la chiave multiuso e camminando verso il filo d'antenna.</li><li>• Se la chiave multiuso lampeggia, controllare la regolazione del collare ricevitore.</li><li>• Accorciare il pelo del cane dove i punti di contatto toccano il collo e/o acquistare punti di contatto più lunghi, rivolgendosi al Centro di assistenza clienti.</li><li>• Aumentare il livello di stimolazione statica.</li><li>• Ripetere le fasi di addestramento per rinforzarlo.</li><li>• Acquistare un collare ricevitore più potente, rivolgendosi al Centro di assistenza clienti.</li></ul>
<b>Il collare ricevitore si attiva solo quando è sopra il filo d'antenna.</b>	<ul style="list-style-type: none"><li>• Eseguire la prova della batteria e sostituirla, se necessario.</li><li>• Ruotare la manopola di regolazione della larghezza del perimetro in senso orario per incrementare la distanza dal filo d'antenna a cui si attiva il collare ricevitore.</li><li>• Verificare che il selettore della lunghezza del filo sia collocato al punto giusto a seconda della quantità di filo d'antenna utilizzato (vedere passaggio 6).</li><li>• Se si utilizza un doppio perimetro, accertarsi che i fili d'antenna siano separati da una distanza di almeno 1,5 m.</li><li>• Se il collare ricevitore continua a funzionare solo quando si trova sopra il filo d'antenna, eseguire una "Prova del sistema" e/o una "Prova del circuito chiuso del trasmettitore".</li></ul>
<b>Il collare ricevitore si attiva all'interno della casa.</b>	<ul style="list-style-type: none"><li>• Verificare che il filo d'antenna non sia stato installato a meno di 4,5 m dalla casa. Il segnale è in grado di oltrepassare le pareti della casa.</li><li>• Verificare che i fili d'antenna siano attorcigliati tra il perimetro e il trasmettitore.</li><li>• Ruotare la manopola di regolazione della larghezza del perimetro in senso antiorario per diminuire la distanza dal filo d'antenna a cui si attiva il collare ricevitore.</li></ul>
<b>Il segnale non è uniforme.</b>	<ul style="list-style-type: none"><li>• Verificare che il trasmettitore si trovi ad almeno 1 m da oggetti o apparecchiature metallici di grandi dimensioni.</li><li>• Verificare che tutte le spire del filo d'antenna siano gradualmente con un raggio minimo di 1 m.</li><li>• Verificare che il filo d'antenna non sia parallelo e a una distanza inferiore a 3 m da fili elettrici, altri sistemi di contenimento, fili di linee telefoniche, cavi di televisori o di antenne, o antenne satellitari.</li><li>• Se uno dei sistemi di contenimento vicini è responsabile dell'instabilità del segnale, spostare il filo d'antenna, allontanandolo dall'altro sistema di contenimento.</li></ul>
<b>Gli indicatori luminosi di alimentazione e di circuito chiuso sono spenti.</b>	<ul style="list-style-type: none"><li>• Verificare che l'adattatore sia collegato al trasmettitore.</li><li>• Se il sistema è collegato ad una presa con circuito di protezione guasti con controllo della dispersione di corrente verso terra (GFCl) o a un interruttore differenziale (RCD), verificare che il circuito non si sia interrotto. Ripristinare se necessario il circuito con GFCl o RCD.</li><li>• Verificare che la presa funzioni correttamente collegandovi la spina di un apparecchio di cui si conosce bene il funzionamento, come ad esempio una radio.</li><li>• Rimuovere lo sportello del fusibile sul retro del trasmettitore e sostituire il fusibile con quello di scorta ubicato nella stessa area.</li><li>• Se gli indicatori luminosi continuano a non accendersi, è necessario sostituire il trasmettitore e/o l'adattatore. Contattare il Centro di assistenza clienti.</li></ul>

<p><b>L'indicatore luminoso di alimentazione è acceso, l'indicatore luminoso di circuito chiuso spento e l'allarme del circuito del trasmettitore è attivo.</b></p>	<ul style="list-style-type: none"> <li>• Controllare che i collegamenti del filo d'antenna al trasmettitore siano corretti.</li> <li>• Verificare che all'ingresso esterno della casa non vi siano fili d'antenna rotti o danneggiati.</li> <li>• Eseguire la "prova del circuito chiuso del trasmettitore" (pagina 124) per determinare se il trasmettitore necessita di essere sostituito.</li> <li>• Se il trasmettitore funziona correttamente, è presente una rottura del filo d'antenna. Fare riferimento alla sezione della "Prova di individuazione della rottura del filo" (pagina 124) di questa guida.</li> </ul>
<p><b>Il fusibile si brucia dopo la sostituzione.</b></p>	<p>È necessario sostituire il trasmettitore e/o l'adattatore. Contattare il Centro di assistenza clienti.</p>
<p><b>Il collare ricevitore ha ferito il collo del cane.</b></p>	<p>La mancata osservazione delle importanti informazioni sulla sicurezza presenti nella parte iniziale di questo manuale ha avuto come conseguenza l'apparizione di ulcere da contatto. In base ad alcune descrizioni, le ulcere da pressione presenti sul collo del cane assomigliano a ustioni. Accertarsi che il collare non utilizzi un'energia tale da creare ustioni elettriche. L'energia dell'impulso erogato corrisponde solo ad alcuni millesimi di joule; ha una natura simile alla scarica statica che si può provare quando si esce dall'auto. In alcuni casi le ulcere da pressione vengono descritte come ustioni chimiche. La batteria nel collare ricevitore è sigillata, come pure il suo alloggiamento. Questa doppia tenuta rende virtualmente impossibile, senza manomissione o uso improprio, il rischio di dispersioni dalla della batteria del ricevitore sul collo del cane. Si prega di leggere attentamente e di osservare le importanti informazioni sulla sicurezza contenute a pagina 102 e le istruzioni fornite al passaggio passaggio 9, sotto il titolo "Sistemazione del collare ricevitore".</p>

## Ulteriori informazioni

- Per evitare di danneggiare il filo dell'antenna, prestare molta attenzione quando si usa un tagliaerba o si scavano buche nei suoi pressi.
- Il sistema deve essere usato solo con animali sani di età superiore a 6 mesi. In caso di dubbi sulle condizioni di salute dell'animale (terapie, gravidanze, problemi di cuore, ecc.), rivolgersi sempre a un veterinario.
- Il Sistema antifuga deluxe In-Ground Fence™ con filo per cani di taglia piccola è indicato unicamente per uso residenziale.
- La stimolazione statica ha lo scopo di richiamare l'attenzione dell'animale, ma non è nociva. Il suo scopo è quello di allertare, non di punire.
- Controllare il collare ricevitore almeno una volta al mese per verificare che funzioni correttamente. Controllare che si attivi presso il filo d'antenna. La vita utile della batteria varia a seconda della frequenza di utilizzo del collare ricevitore.
- Per il comfort del cane, in casa rimuovere il collare ricevitore.

### ATTENZIONE

Non lasciare mai il collare ricevitore applicato per oltre 12 ore consecutive.

## Prova del sistema

La prova del sistema serve a determinare la causa dei problemi del sistema che non sono stati risolti altrove in questo manuale. Sono necessari 3 m di filo d'antenna da cui sono stati rimossi 1 cm di isolamento da ciascuna estremità, da usare come filo di circuito chiuso di prova. Per l'esecuzione della prova del sistema osservare la procedura riportata di seguito.

1. Rimuovere il collare ricevitore dal cane e accertarsi che sia acceso con una batteria carica installata.
2. Scollegare l'adattatore di corrente dal connettore di alimentazione del trasmettitore.
3. Impostare il selettore della lunghezza del filo su B.
4. Impostare il livello di stimolazione statica sul collare ricevitore al livello 5.
5. Scollegare il filo d'antenna intrecciato dai suoi terminali sul trasmettitore, premendo le levette di rilascio rosse sul connettore e tirando per staccare i fili.

6. Inserire i due terminali del filo di prova del circuito chiuso nei terminali del filo d'antenna sul trasmettitore.
7. Collegare l'adattatore di corrente al connettore di alimentazione del trasmettitore.
8. Annotare la posizione originale della manopola di regolazione della larghezza del perimetro e ruotarla sul 10 e quindi di nuovo sul 5.
9. Collocare i contatti della chiave multiuso sui punti di contatto del collare ricevitore. Tenendo il collare ricevitore con la chiave multiuso insediata, iniziare al di fuori del circuito chiuso di prova e camminare verso il circuito stesso. Fare mentalmente nota della distanza tra sé e il filo al momento dell'attivazione del collare ricevitore.
10. Ruotare la manopola di regolazione della larghezza del perimetro sul 10 e ripetere il passaggio 9. La distanza dal filo d'antenna a cui si attiva il collare ricevitore deve essere maggiore di quella del passaggio 9.
11. Se il sistema utilizza più di un collare ricevitore, ripetere il test di cui sopra su ciascun collare.
12. Interpretazione dei risultati:
- Se l'indicatore luminoso di alimentazione e l'indicatore luminoso di circuito chiuso sono entrambi spenti sul trasmettitore, o se l'allarme è attivo, c'è un problema di trasmettitore. Contattare il Centro di assistenza clienti (solo Australia e Nuova Zelanda: controllare e sostituire il fusibile del trasmettitore se necessario). Se la sostituzione del fusibile non pone rimedio, è presente un problema del trasmettitore. Contattare il Centro di assistenza clienti.
  - Se entrambi gli indicatori luminosi di alimentazione e di circuito chiuso sono accesi ma il collare ricevitore non si attiva sul filo di circuito chiuso di prova, il collare ricevitore non funziona. Contattare il Centro di assistenza clienti.
  - Se entrambi gli indicatori luminosi di alimentazione e di circuito chiuso sono accesi e il collare ricevitore si attiva sul filo di circuito chiuso di prova a diverse distanze, il problema è sul filo d'antenna di contenimento.
13. Se entrambi gli indicatori luminosi di alimentazione e di circuito chiuso sono accesi e il collare ricevitore si attiva sul filo di circuito chiuso di prova a diverse distanze, il problema è sul filo d'antenna di contenimento. Eseguire la "Prova di individuazione della rottura del filo".
14. Quando la prova è completata, riportare alla loro impostazione originale il selettore della lunghezza del filo e la manopola di regolazione della larghezza del perimetro.
15. Ripetere la prova della larghezza della delimitazione a partire dal passaggio 6 a pagina 113 finché non si ottiene la larghezza di perimetro desiderata, tra 3,7 m e 6,1 m.

## Prova del circuito chiuso del trasmettitore

La prova del circuito chiuso del trasmettitore è un semplice test per determinare la causa di un'indicazione di allarme per "filo d'antenna rotto o scollegato". È necessario un tratto corto 3 m di filo d'antenna da cui siano stati rimossi 1 cm di isolamento da ciascuna estremità.

### ATTENZIONE

Il cane non deve indossare il collare ricevitore quando si collauda il sistema. Potrebbe ricevere una stimolazione involontaria.

Verificare che il trasmettitore sia collegato ad una presa di alimentazione a c.a. e che tutti i collegamenti del filo d'antenna al trasmettitore siano fissati correttamente. Se l'indicatore luminoso di alimentazione è acceso, l'indicatore luminoso di circuito chiuso spento e l'allarme è attivo, continuare con il procedimento descritto di seguito.

- Rimuovere il filo d'antenna intrecciato dai terminali del circuito chiuso del perimetro sul trasmettitore, premendo le levette di rilascio rosse sul connettore e tirando per staccare i fili.
- Inserire i due terminali del filo del circuito chiuso da 3 m nei terminali del circuito chiuso del perimetro e controllare nuovamente la spia dell'indicatore di circuito chiuso sul trasmettitore.
  - Se la spia dell'indicatore di circuito chiuso è verde e l'allarme è disattivato, c'è un problema del filo d'antenna. Verificare che non vi siano danni evidenti al filo in ingresso nella casa. In caso negativo, eseguire la prova di individuazione della rottura di filo per trovare e correggere la rottura del filo nel circuito chiuso della delimitazione.
  - Se la spia dell'indicatore di circuito chiuso è ancora spenta e l'allarme è attivo, c'è un problema del trasmettitore.
- Rivolgersi al Centro di assistenza clienti.

# Prova di individuazione della rottura del filo

Per determinare se nel filo d'antenna è presente una rottura, seguire la procedura descritta di seguito.

1. Localizzare i giuntaggi originali e verificare che siano corretti e saldi.
2. Controllare nella proprietà che non vi siano eventuali danni al filo d'antenna (ad es. scavi recenti, lavoro di aerazione, tane di roditori o altri evidenti modifiche della zona intorno alla casa, vicino al filo d'antenna).

Se non si riesce ancora a rilevare una rottura nel filo d'antenna, provare a seguire uno dei due metodi descritti di seguito.

Opzione 1: rivolgersi al Centro di assistenza clienti per acquistare un rilevatore di rotture del filo d'antenna che individui la rottura nel filo d'antenna.

Opzione 2: seguire la procedura descritta di seguito.

1. Scollegare il trasmettitore dalla presa.
2. Collegare entrambe le estremità del filo d'antenna intrecciato ad un solo terminale del filo d'antenna.
3. Misurare e tagliare un filo di prova di lunghezza pari a metà di quella totale del filo d'antenna.
4. Collegare un'estremità del filo di prova all'altro morsetto del filo d'antenna.
5. Individuare il punto centrale del perimetro e tagliare il filo d'antenna.
6. Spelare e giuntare l'altra estremità del filo di prova al lato del filo d'antenna nel punto in cui è stato tagliato a metà.
7. Collegare il trasmettitore e controllare l'indicatore luminoso di circuito chiuso. Se l'indicatore luminoso di circuito chiuso si accende, significa che la rottura è nell'altra metà del filo d'antenna.
8. Se l'indicatore luminoso di circuito chiuso non si accende, è probabile che la rottura si trovi in questa parte del filo d'antenna. In alcuni casi è possibile anche che ci siano più rotture nel sistema. Pertanto, è sempre opportuno controllare entrambe le metà dell'intero circuito.
9. Sostituire il filo d'antenna danneggiato con un nuovo filo.
10. Ricollegare il filo d'antenna al trasmettitore.
11. Osservare l'indicatore luminoso di circuito chiuso. Se l'indicatore luminoso di circuito chiuso si accende, verificare il funzionamento del sistema con il collare ricevitore.

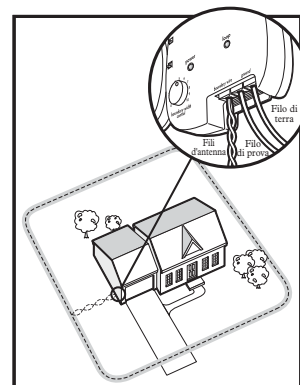

## Smaltimento della batteria

Il dispositivo utilizza una sola batteria al litio da 3 V con una capacità di 160 mAh. Sostituire solo con una batteria equivalente che può essere ordinata tramite il Centri di assistenza clienti. Per trovare l'elenco dei numeri di telefono dei Centri di assistenza clienti della propria zona, visitare il sito web [www.petsafe.net](http://www.petsafe.net). In molti paesi è obbligatorio raccogliere separatamente le batterie esaurite; controllare le norme in vigore nella propria zona prima di smaltire le batterie esaurite. Per le istruzioni su come rimuovere la batteria dal prodotto per smaltirla separatamente, vedere a pagina 112.

## Consiglio importante per il riciclaggio

Rispettare le normative per lo smaltimento delle apparecchiature elettriche ed elettroniche del proprio paese. Questo apparecchio deve essere riciclato. Se non fosse più necessario, non immetterlo nel normale sistema di smaltimento dei rifiuti urbani. Riportarlo al negozio dove è stato acquistato perché sia inserito nel nostro sistema di riciclaggio. Se ciò non fosse possibile, rivolgersi al Centro di assistenza clienti per ulteriori informazioni.

# Limitazione di responsabilità e condizioni di utilizzo

## 1. Condizioni d'uso

L'uso di questo prodotto è soggetto all'accettazione senza modifiche dei termini, delle condizioni e degli avvisi qui contenuti. L'uso di questo prodotto implica l'accettazione della totalità di tali termini, condizioni e avvisi. Se non si desidera accettare tali termini, condizioni e avvisi, per un totale rimborso si prega di restituire il prodotto, inutilizzato, nella sua confezione originale, a spese e rischio del cliente, all'appropriato centro assistenza Centro di, insieme alla prova di acquisto.

## 2. Uso corretto

Questo prodotto è destinato all'uso con animali da addestrare. Nel caso specifico, il temperamento o la taglia / il peso dell'animale possono non essere adatti per questo prodotto (fare riferimento alla sezione "Come funziona il sistema" di questo manuale). Radio Systems Corporation sconsiglia l'uso del prodotto se l'animale è aggressivo e declina ogni responsabilità nello stabilire l'idoneità nei singoli casi. Se si nutrono dubbi in merito all'idoneità del prodotto per il proprio animale, prima dell'uso, consultare il veterinario di fiducia o un addestratore certificato. L'utilizzo proprio comprende, ma senza limiti, la lettura dell'intero manuale e di qualsiasi avvertenza specifica.

## 3. Utilizzo illegittimo o proibito

Questo prodotto è concepito per l'esclusivo utilizzo con animali domestici. Questo dispositivo per l'addestramento non deve essere usato con l'intento di danneggiare, ferire o provocare il cane. L'uso del prodotto in un modo diverso da quello a cui è destinato, potrebbe violare le leggi statali o locali.

## 4. Limitazione di responsabilità

Radio Systems Corporation o qualsiasi azienda associata declina ogni qualsivoglia responsabilità per (i) qualunque danno diretto, indiretto, punitivo, incidentale, speciale o conseguente, e/o (ii) per qualsiasi danno derivante da o collegato all'uso improprio di questo prodotto. L'acquirente si assume tutti i rischi o le responsabilità per l'uso di questo prodotto nella massima misura consentita dalla legge. Per evitare qualunque dubbio, nulla di questa clausola 4 può limitare la responsabilità di Radio Systems Corporation riguardo a decesso o infortunio o frode oppure false dichiarazioni.

## 5. Modifica dei termini e delle condizioni

Radio Systems Corporation si riserva il diritto di modificare nel tempo i termini, le condizioni e gli avvisi che regolano il prodotto. Se tali modifiche sono state notificate all'acquirente prima dell'uso del prodotto, risulteranno vincolanti per il cliente come se fossero incorporate all'interno di questo documento.

# Conformità



Il sistema è stato collaudato ed è risultato conforme alla Direttiva europea sulla R&TTE. Prima di utilizzare questa apparecchiatura al di fuori dei paesi dell'UE, verificare presso la locale autorità R&TTE. Variazioni o modifiche all'apparecchiatura non approvate da Radio Systems Corporation possono violare le disposizioni europee R&TTE, possono annullare il diritto dell'utilizzatore a usare l'apparecchiatura e rendere nulla la garanzia.

Con il presente documento Radio Systems Corporation, dichiara che questo sistema PIG20-11041 Sistema antifuga deluxe In-Ground Fence™ con filo per cani di taglia piccola è conforme ai requisiti essenziali e relative disposizioni della Direttiva 1999/5/CE.

La dichiarazione di conformità è disponibile sul sito web: [http://www.petsafe.net/customercare/eu\\_docs.php](http://www.petsafe.net/customercare/eu_docs.php).

## IC- Canada

Il funzionamento è soggetto alle due condizioni che seguono: (1) questo dispositivo non deve produrre interferenze e (2) deve tollerare qualsiasi interferenza, comprese quelle che potrebbero provocare un funzionamento indesiderato del dispositivo stesso.

Modifiche o variazioni possono invalidare l'autorizzazione all'uso di questo dispositivo.

Questo apparato digitale di Classe B è conforme alla norma canadese ICES-003.

## ACMA- Australia

Il dispositivo è conforme ai requisiti EMC in vigore specificati dalla ACMA (Australian Communications and Media Authority).

# WICHTIGE SICHERHEITSINFORMATION

## Erklärung der in dieser Anleitung verwendeten Warnhinweise und Symbole



Das ist das Sicherheitswarnsymbol. Es wird verwendet, um Sie auf mögliche persönliche Verletzungsgefahren hinzuweisen. Befolgen Sie alle Sicherheitsmeldungen nach diesem Symbol, um mögliche Verletzungen oder den Tod zu vermeiden.

### ⚠️ WARNUNG

WARNUNG weist auf eine gefährliche Situation hin, die zum Tod oder einer ernsthaften Verletzung führen kann, wenn sie nicht vermieden wird.

### ⚠️ VORSICHT

VORSICHT weist in Verbindung mit dem Sicherheitswarnsymbol auf eine Gefahrensituation hin, die, sofern sie nicht vermieden wird, zu einer geringfügigen oder moderaten Verletzung führen könnte.

### VORSICHT

VORSICHT weist ohne das Sicherheitswarnsymbol auf eine Gefahrensituation hin, die, sofern sie nicht vermieden wird, Ihrem Haustier Schaden zufügen könnte.

### HINWEIS

HINWEIS wird verwendet, um auf Anwendungen hinzuweisen, die nicht mit einer persönlichen Verletzung in Zusammenhang stehen.

### ⚠️ WARNUNG

- Nicht zur Verwendung bei aggressiven Hunden. Dieses Produkt nicht verwenden, wenn Ihr Hund aggressiv ist oder wenn Ihr Hund zu aggressivem Verhalten tendiert. Aggressive Hunde können ernsthafte Verletzungen verursachen. Wenn Sie nicht sicher sind, ob dieses Produkt für Ihren Hund geeignet ist, konsultieren Sie bitte Ihren Tierarzt oder einen zertifizierten Trainer.
- Unterirdische Kabel können unter hoher Spannung stehen. Markieren Sie alle unterirdischen Kabel, bevor Sie mit dem Graben zur Verlegung Ihres Kabels unter der Erde beginnen. In den meisten Gegenden ist dieser Service kostenlos.
- System nicht während eines Gewitters installieren, anschließen oder entfernen. Wenn der Sturm so nah ist, dass Sie Donner hören, ist er nah genug, um gefährliche Stromstöße zu erzeugen.
- Befolgen Sie alle Sicherheitsanweisungen für Ihre Elektrowerkzeuge. Setzen Sie immer unbedingt Ihre Schutzbrille auf.
- Elektroschockrisiko: Verwenden Sie die Sendeeinheit im Haus nur an einem trockenen Ort.
- Versuchen Sie AUF KEINEN FALL, die Batterie gewaltsam zu öffnen. Entsorgen Sie die leere Batterie ordnungsgemäß.

### ⚠️ VORSICHT

- Verletzungsgefahr. Kabel auf dem Boden können eine Stolpergefahr darstellen. Seien Sie bei der Platzierung von Kabeln vorsichtig.
- Dieses System ist KEINE solide Barriere. Dieses System ist als Abwehrsystem konzipiert, damit Haustiere über die statische Stimulation daran erinnert werden, innerhalb der Eingrenzung zu bleiben. Es ist wichtig, dass Sie das Training mit Ihrem Haustier in regelmäßigen Abständen wiederholen. Da die Toleranzstufe für statische Stimulation von Haustier zu Haustier unterschiedlich ist, kann Radio Systems Corporation NICHT garantieren, dass das System ein Haustier in allen Fällen innerhalb der festgelegten Grenzen hält. Nicht alle Haustiere können dazu trainiert werden, die Grenzen nicht zu überschreiten! Wenn Sie daher Gründe zur Annahme haben, dass Ihr Haustier eine Gefahr für andere darstellt oder sich selbst Schaden zufügen könnte, wenn es nicht am Überschreiten der Grenzen gehindert wird, sollten Sie sich NICHT allein darauf verlassen, dass dieses System ihr Haustier sicher eingrenzt. Die Radio Systems Corporation übernimmt KEINE Haftung für Sachschäden, wirtschaftliche Verluste oder Folgeschäden, die daraus resultieren, dass ein Tier die Grenzen überschreitet.

## VORSICHT

- Bitte lesen Sie die Anleitungen im Handbuch durch und befolgen Sie diese. Es ist wichtig, dass das Halsband richtig passt. Wird ein Halsband zu lange oder zu eng am Hals des Haustiers anliegend getragen, kann das Hautschäden nach sich ziehen. Das wird als Druckgeschwür oder auch Dekubitalgeschwür oder Drucknekrose bezeichnet.
- Lassen Sie den Hund das Halsband nicht länger als 12 Stunden am Tag tragen.
- Nach Möglichkeit das Halsband am Hals des Haustiers alle 1 bis 2 Stunden umpositionieren.
- Überprüfen Sie die Passung, um übermäßigen Druck zu vermeiden; befolgen Sie die Anweisungen in diesem Handbuch.
- Legen Sie am elektronischen Halsband nie eine Leine an; das übt zu viel Druck auf die Kontakte aus.
- Wenn Sie für eine Leine ein separates Halsband verwenden, keinen Druck auf das elektronische Halsband ausüben.
- Waschen Sie den Halsbereich des Hundes und die Kontakte des Halsbands wöchentlich mit einem feuchten Tuch.
- Untersuchen Sie den Kontaktbereich täglich auf Anzeichen von Ausschlag und Wundstellen.
- Wird Hautausschlag oder eine Wundstelle vorgefunden, das Halsband nicht verwenden, bis die Haut geheilt ist.
- Wenn die Reizung länger als 48 Stunden anhält, sollten Sie Ihren Tierarzt aufsuchen.

Für weitere Informationen über Druckgeschwüre und Drucknekrose besuchen Sie bitte unsere Website.

Diese Schritte helfen, Ihr Haustier sicher zu halten und dafür zu sorgen, dass es sich wohl fühlt. Für Millionen von Haustieren ist das Tragen von Edelstahlkontakten bequem. Einige Haustiere reagieren sensibel auf Druckkontakt. Nach einer gewissen Zeit stellen Sie vielleicht fest, dass Ihr Haustier das Halsband sehr gut toleriert. Ist das der Fall, können Sie einige dieser Vorsichtsmaßnahmen etwas weniger strikt einhalten. Es ist wichtig, die Kontaktbereiche weiterhin jeden Tag zu überprüfen. Wenn Sie Rötete oder Wundstellen vorfinden, die Verwendung absetzen, bis die Haut vollständig geheilt ist.

- Sie müssen die Haare im Bereich der Kontaktpunkte vielleicht kurz schneiden. Rasieren Sie niemals den Hals des Hundes; das könnte einen Ausschlag oder eine Infektion zur Folge haben.
- Sie sollten das Halsband nie enger ziehen, als für den guten Kontakt erforderlich ist. Ein Halsband, das zu fest ist, erhöht das Risiko einer Drucknekrose im Kontaktbereich.
- Für den Erfolg des Luxus-unterirdisches Rückhaltesystem mit Draht für kleine Hunde In-Ground Fence™ ist es von wesentlicher Bedeutung, dass Sie Ihr Haustier richtig trainieren. Während der ersten 2 Trainingswochen das Trainingsgerät an Ihrem Haustier nicht ohne direkte Überwachung verwenden.
- Tipps zur Verhinderung einer unbeabsichtigten Stimulation:
  - Ihr Hund sollte das Empfängerhalsband nicht tragen, wenn das System getestet wird.
  - Nehmen Sie das Empfängerhalsband ab, bevor Sie Änderungen am System vornehmen.
  - Bevor Sie Ihrem Haustier das Empfängerhalsband anlegen, die Lage und Tiefe der Eingrenzung nach jeder Änderung testen.
- Verwenden Sie nach Möglichkeit keine Steckdose, die mit einem Fehlerstromschutzschalter (RCD oder GFCI) geschützt ist. Das Eingrenzungssystem wird zwar richtig funktionieren, dennoch können in seltenen Fällen Blitzschläge in der Nähe den RCD oder GFCI auslösen. Ohne Strom besteht das Risiko, dass Ihr Haustier entkommt. Sie müssen den RCD oder GFCI zurücksetzen, um das System wieder einzuschalten.

## HINWEIS

- Vermeiden Sie bei der Installation Schäden an der Isolierung der Drahtschleife; Schäden können Bereiche mit schwachem Signal hervorrufen und zu einem frühzeitigen Versagen der Schleife (Brüche im Draht) führen.
- Seien Sie vorsichtig, wenn Sie den Rasen mähen oder trimmen, damit die Drahtschleife nicht durchgeschnitten wird.
- Zum zusätzlichen Schutz der Sendeeinheit, wenn diese für längere Zeit nicht verwendet wird oder vor Gewittern, die Antennendrahtschleife trennen und den Netzadapter aus der Steckdose ziehen. Dies verhindert Schäden an der Sendeeinheit infolge von Stromstößen.



Vielen Dank für den Kauf von PetSafe®. Sie und Ihr Haustier verdienen eine Freundschaft, die unvergessliche Momente und ein gegenseitiges Verstehen umfasst. Unsere Produkte und Trainingsmittel fördern einen Lebensstil voller Schutz, Lernen und Liebe, Grundvoraussetzungen für Erinnerungen, die Sie Ihr Leben lang nicht vergessen werden. **Wenn Sie Fragen haben, wenden Sie sich bitte an den Kundendienst. Für eine Liste der Telefonnummern des Kundendienstes besuchen Sie bitte unsere Website auf [www.petsafe.net](http://www.petsafe.net).**

Um den größten Schutz für Ihre Garantie zu erhalten, registrieren Sie bitte Ihr Produkt innerhalb von 30 Tagen auf [www.petsafe.net](http://www.petsafe.net). Wenn Sie es registrieren und Ihre Quittung behalten, können Sie die volle Garantieleistung für das Produkt in Anspruch nehmen und sollten Sie den Kundendienst je kontaktieren müssen, können wir Ihnen viel schneller helfen. Sehr wichtig! Von PetSafe® werden Ihre wertvollen Informationen nie an Dritte weitergegeben oder verkauft. Die kompletten Gewährleistungsdetails finden Sie über [www.petsafe.net](http://www.petsafe.net).

## Inhalt

Komponenten .....	130
Anderes Material, das Sie eventuell benötigen.....	130
So funktioniert das System? .....	131
Definitionen .....	131
<b>Gebrauchsanweisung</b>	
Sendeeinheit anbringen .....	132
System einrichten .....	132
Anordnungsbeispiele .....	133
Antennendraht positionieren .....	134
Drähte an die Sendeeinheit anschließen .....	136
Empfängerhalsband vorbereiten .....	137
Tabelle Funktion und Reaktion .....	138
Begrenzungstiefe einstellen und das Empfängerhalsband testen .....	138
Antennendraht installieren .....	140
Begrenzungsfähnchen platzieren .....	141
Empfängerhalsband anpassen .....	141
<b>Trainingsanleitung</b>	
Haben Sie Geduld mit Ihrem Haustier.....	143
Tag 1 - Wahrnehmung der Begrenzungsfähnchen .....	143
Tage 2 bis 4 - Weiter mit der Wahrnehmung der Begrenzungsfähnchen .....	144
Tage 5 bis 8 - Ablenkungsphase .....	145
Tage 9 bis 14 - Überwachung ohne Hundeleine .....	145
Tage 15 bis 30 - Haustierüberwachung .....	146
Tage 31+ Training mit Nur Ton .....	146
Haustier aus dem erlaubten Haustier-Auslaufbereich nehmen .....	146
Zubehör .....	147
Fehlerbehebung .....	147
Weitere Informationen .....	148
Systemtest .....	148
Sendeeinheit-Schleifentest.....	149
Lokalisieren einer Bruchstelle im Antennendraht .....	150
Batterieentsorgung .....	150
Nutzungsbedingungen und Haftungsbeschränkung .....	151
Konformität .....	151
<b>Français</b> .....	27
<b>Nederlands</b> .....	52
<b>Español</b> .....	77
<b>Italiano</b> .....	102
<b>Deutsch</b> .....	127
Gestaltungsraster .....	152

# Komponenten

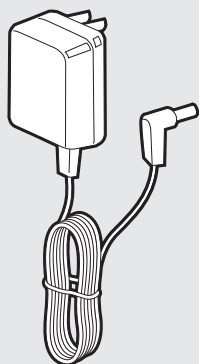

Netzadapter

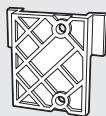

Befestigungsbügel

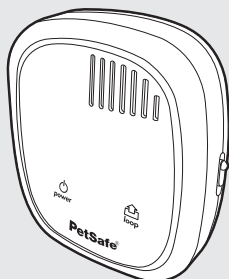

Sendeeinheit

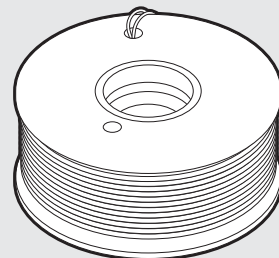

Antennendraht - 150 m



Begrenzungsfähnchen - 50



Kabelverbinder



Batterie  
(PetSafe® RFA-188)

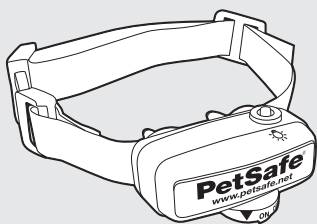

Empfängerhalsband

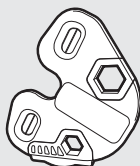

Testleuchte

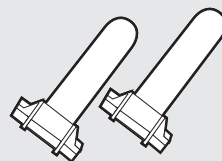

Gelgefüllte Kapseln

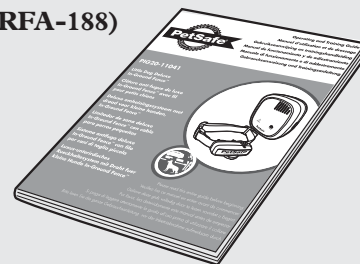

Gebrauchsanweisung  
und Trainingsanleitung

## Anderes Material, das Sie eventuell benötigen

- Extra Antennendraht und Fähnchen (PRFA-500)
- Maßband
- Kleiner Kreuzschlitzschraubendreher
- Bohrmaschine und Befestigungsmaterial
- Spaten mit geradem Blatt oder Rasenkantenschneider
- Kneifzange
- Abisolierzange
- Schere
- Extra Kabelverbinder
- Erdungsstange und Klemme
- Wasserabweisende Dichtungsmasse (z. B. Silikondichtungsmaterial)
- PVC-Rohr oder Wasserschlauch
- Kreissäge mit Betonsägeblatt
- Klammergerät
- Nicht metallisches Halsband und Leine
- Feuerzeug

# So funktioniert das System?

Ein Funksignal wird von der Sendeeinheit über ein vergrabenes Kabel gesandt, das die Grenzen markiert, die Sie für Ihren Hund festzulegen wünschen. Ihr Hund trägt ein Empfängerhalsband, das das Signal an den Grenzen erkennt. Wenn sich Ihr Hund den Grenzen nähert, gibt der Empfänger einen Warnton ab. Wenn er sich den Grenzen weiter nähert, erhält er eine sichere, jedoch erschreckende statische Stimulation. Das ist zwar harmlos, jedoch wird ihn die Stimulation dazu bewegen, in dem von Ihnen eingegrenzten Bereich zu bleiben. Die Begrenzungsfähnchen sind ein vorübergehend sichtbares Hilfsmittel für Ihr Haustier, entfernen Sie sie nach dem Training. Dieser Luxus-unterirdisches Rückhaltesystem mit Draht für kleine Hunde In-Ground Fence™ ist nachweislich sicher, bequem und effektiv für Haustiere über 2,3 kg, Halsumfang 15 cm bis 40 cm.

## Definitionen

**Sendeeinheit:** Das Gerät, das das Funksignal über den Antennendraht überträgt.

**Haustier-Auslaufbereich:** Der Bereich innerhalb der Warnzone, in dem sich Ihr Haustier frei bewegen kann.

**Warnzone:** Die Außengrenze des Haustier-Auslaufbereichs, an der das Empfängerhalsband Ihres Haustiers zu piepen beginnt und es warnt, nicht weiter in die Statische Stimulationszone zu gehen.

**Statische Stimulationszone:** Die Zone auf der anderen Seite der Warnzone, in der das Empfängerhalsband Ihres Haustiers eine statische Stimulation abgibt und ihm so das Signal gibt, zurück in den Haustier-Auslaufbereich zu gehen.

**Begrenzungstiefe:** Die Kombination von Warnzone und Statische Stimulationszone.

**Empfängerhalsband:** Das Gerät, das das Funksignal vom Antennendraht empfängt.

**Stimulationsniveau-Knopf:** Die Taste zur Einstellung der Stufe der statischen Stimulation, die Ihr Haustier in der Statische Stimulationszone erhält.

**Kontrollleuchte des Empfängers:** Die Leuchte, die die Stimulationstufe angibt, auf die das Empfängerhalsband eingestellt ist. Diese Leuchte dient auch als Anzeige für eine schwache Batterie.

**Kontaktpunkte:** Die Kontakte, über die das Empfängerhalsband die sichere statische Stimulation abgibt, wenn Ihr Haustier in die Statische Stimulationszone geht.

**Stromanschluss:** Die Stelle an der der Netzadapter in die Sendeeinheit eingesteckt wird. Die Sendeeinheit wird über eine Standard-Steckdose mit Strom versorgt.

**Eingrenzungskontroll-Schalter:** Der Schalter zur Einstellung entsprechend der Länge des verwendeten Antennendrahts.

**Anschluss für Erdungsdraht:** Der Anschluss, wo der Erdungsdraht an die Sendeeinheit angeschlossen ist.

**Antennendrahtanschlüsse:** Die Anschlüsse, wo die Antennendrähte an die Sendeeinheit angeschlossen sind, um eine geschlossene Schleife zu bilden.

**Kontrollleuchte der Schleife:** Die Leuchte, die anzeigt, dass der Antennendraht eine geschlossene Schleife bildet und damit die Signalübermittlung ermöglicht.

**Einstellknopf für die Begrenzungstiefe:** Der Knopf, der die Tiefe der Warn- und der Statische Stimulationszone einstellt. Hinweis: Durch die Einstellung des Knopfes ändert sich nicht die Stufe der statischen Stimulation auf dem Empfängerhalsband.

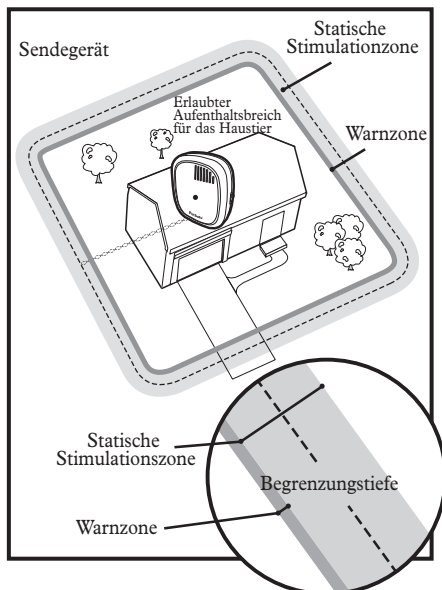

### Empfängerhalsband

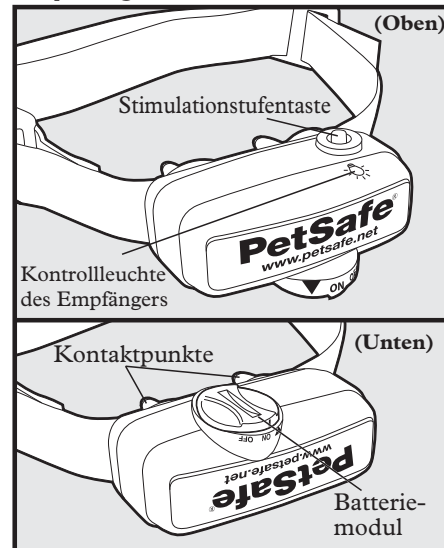

### Sendeeinheit

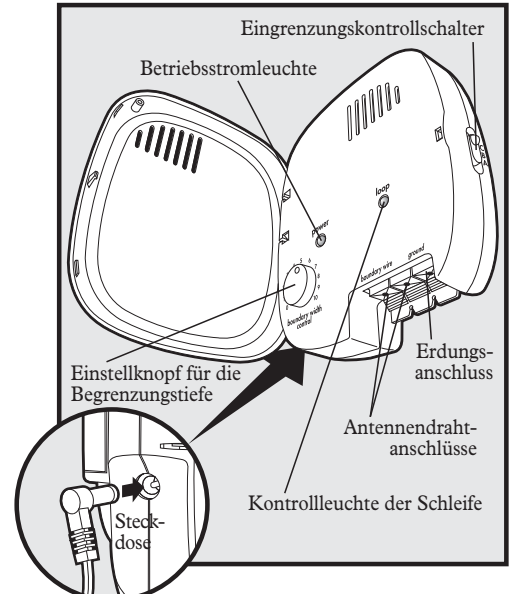

## SCHRITT 1

### Sendeeinheit anbringen

Platzieren Sie die Sendeeinheit:

- In einem trockenen, gut belüfteten, geschützten Bereich (**1A**, **1B**).
- In einem Bereich, wo die Temperaturen nicht unter den Gefrierpunkt fallen (z. B. Garage, Keller, Schuppen, Abstellraum).
- Sicher auf einer festen Fläche mit entsprechendem Befestigungsmaterial. Eine Montageschablone ist auf der Rückseite dieser Anleitung zu finden.
- Mindestens 1 m von großen Metallobjekten oder Geräten, da diese Gegenstände die Kontinuität des Signals stören können (**1C**).

Um die Sendeeinheit zu befestigen, schrauben Sie den Befestigungsbügel auf eine feste Oberfläche, wie zum Beispiel eine Wand, und schieben Sie die Sendeeinheit auf den Bügel. Wenn Sie die Sendeeinheit befestigt haben, muss der Antennendraht ins Freie. Das kann über ein Fenster oder über ein Bohrloch in der Wand erfolgen. Stellen Sie sicher, dass der Bohrweg frei von Versorgungsleitungen ist. Stellen Sie sicher, dass der Antennendraht nicht von einem Fenster, einer Tür oder Garagentür abgeschnitten oder eingeklemmt ist, da ihn dies im Verlauf der Zeit beschädigen kann.

Zur Verhinderung von Bränden und elektrischen Gefahren die Sendeeinheit in Gebäuden installieren, die mit den staatlichen und lokalen elektrischen Standards konform sind.

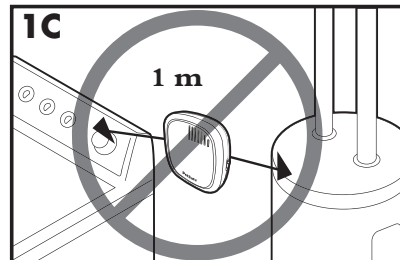
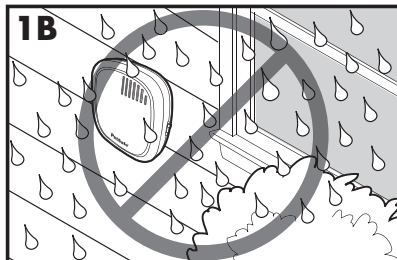
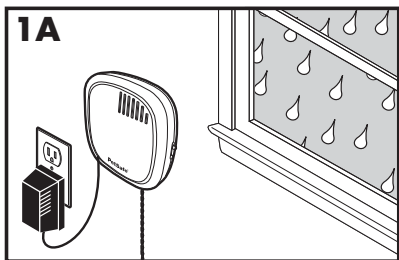

## SCHRITT 2

### System einrichten

#### Grundlegende Tipps für die Planung

#### ⚠️ WARNUNG

Unterirdische Kabel können unter hoher Spannung stehen. Markieren Sie alle unterirdischen Kabel, bevor Sie mit dem Graben zur Verlegung Ihres Kabels unter der Erde beginnen. In den meisten Gegenden ist dieser Service kostenlos. Meiden Sie diese Kabel, wenn Sie graben.

Für Informationen in Bezug darauf, welchen Einfluss diese unterirdischen Leitungen auf den Betrieb Ihres Systems haben können, siehe Schritt 3 „Antennendraht positionieren“.

- Der Antennendraht MUSS an der Sendeeinheit beginnen und eine Rückschleife bilden (**2A**).
- Werden zwei Seiten des Antennendrahts gedreht, hebt dies das Signal auf und lässt Ihr Haustier sicher den Bereich überqueren. Kunststoff- oder Metallrohrleitungen heben das Signal nicht auf. Drehen Sie den Antennendraht 30 Mal pro Meter, um das Signal aufzuheben (**2A**).
- Planen Sie die Anordnung so, dass sie sich für Ihr Grundstück eignet. Anordnungsbeispiele werden in diesem Abschnitt bereitgestellt und auf der Rückseite dieser Anleitung finden Sie ein Raster zur Planung Ihrer Anordnung.
- Verwenden Sie immer graduelle Kurven an den Ecken mit einem Radius von mindestens 1 m, um so eine einheitlichere Eingrenzung herzustellen (**2B**). Verwenden Sie keine scharfen Kurven, da dies zu Zwischenräumen in der Eingrenzung führt.

- Um Ihr Haustier richtig zu begrenzen, empfehlen wir Ihnen die Begrenzungstiefe für die Warnungs- und für die Statische Stimulationszone auf ca. 4 m bis 7 m (2 m bis 3,5 m auf jeder Seite des Drahts) einzustellen.

- Achten Sie darauf, die Durchgänge für Ihr Haustier nicht zu eng zu machen, damit Ihr Haustier sich frei bewegen kann (z. B. an den Hausseiten entlang).

- Das Empfängerhalsband kann im Haus aktiviert werden, wenn der Antennendraht entlang der Außenwand des Hauses verläuft. Ist das der Fall, nehmen Sie Ihrem Haustier das Empfängerhalsband ab, bevor Sie es nach innen bringen, verringern Sie die Reichweite, indem Sie den Einstellknopf für die Begrenzungstiefe betätigen oder ziehen Sie eine alternative Anordnung in Betracht.

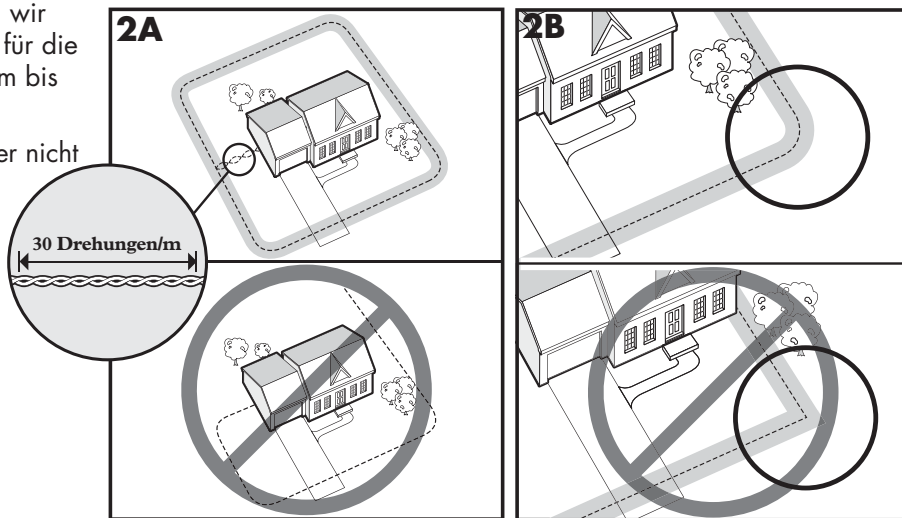

## Anordnungsbeispiele

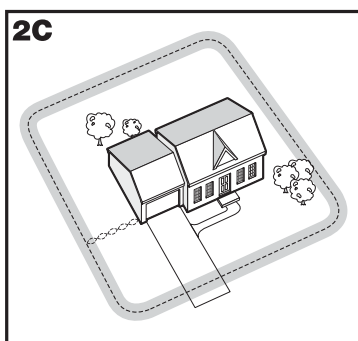

### Beispiel 1: Begrenzungsschleife (einzelne Schleife)

Die Begrenzungsschleife ist die gebräuchlichste Anordnung. Damit kann sich Ihr Haustier frei und sicher auf dem gesamten Grundstück bewegen (2C). Es kann auch Pools und Geländeanlagen schützen (2D).

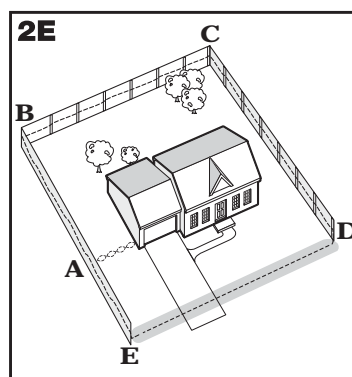
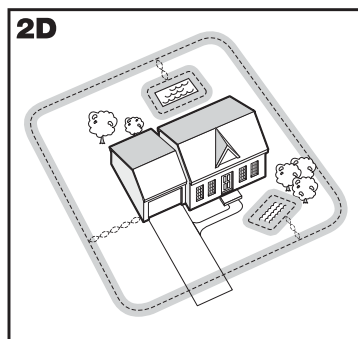

### Beispiel 2 (2E): Begrenzungsschleife, die den bestehenden Zaun verwendet (einzelne Schleife)

Diese Anordnung erlaubt Ihnen, Ihren bestehenden Zaun in Ihre Anordnung zu integrieren und hält Ihr Haustier davon ab, hinaus zu springen oder sich unter dem bestehenden Zaun durchzugraben. Das reduziert die Menge des Drahts, der unterirdisch verlegt werden muss. Verlegen Sie den Draht von der Sendeeinheit zu A, von A zu B, von B zu C, von C zu D, von D zu E, von E zu A, drehen Sie die Drähte von A zurück zur Sendeeinheit. Siehe Abschnitt „Antennendraht installieren“ für weitere Informationen über die Befestigung des Drahts an einen Zaun.

## Doppelte Schleife

Eine doppelte Schleife muss verwendet werden, wenn Sie nicht auf allen Seiten Ihres Grundstücks eine Begrenzungsbereich errichten.

Wenn Sie eine doppelte Schleife verwenden, muss der Antennendraht mit einem Abstand von mindestens 1,5 m verlegt werden, um eine Aufhebung des Signals zu vermeiden. Denken Sie daran, dass eine doppelte Schleife doppelt so viel Draht verlangt.

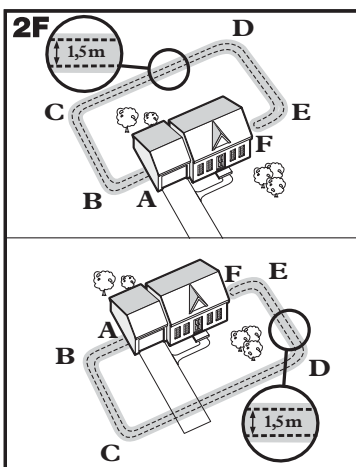

### Beispiel 3 (2F): Nur Vorder- oder nur Rückseite des Grundstücks (doppelte Schleife)

Verlegen Sie den Draht von der Sendeeinheit zu A, von A zu B, von B zu C, von C zu D, von D zu E, von E zu F, machen Sie eine Kehrtwende und gehen Sie den Weg ganz zurück zu A. Halten Sie dabei zwischen den Drähten einen Abstand von 1,5 m. Drehen Sie den Draht von A zurück zur Sendeeinheit.

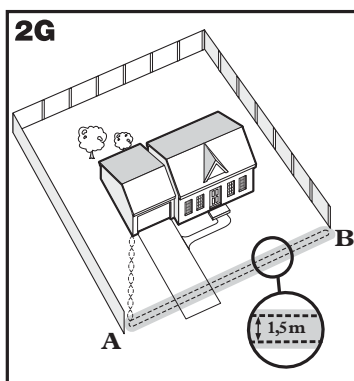

### Beispiel 4 (2G): Nur vordere Grenze (doppelte Schleife)

Verlegen Sie den Draht von der Sendeeinheit zu A, von A zu B, von B zurück zu A. Halten Sie dabei zwischen den Drähten einen Abstand von mindestens 1,5 m. Drehen Sie den Draht von A zurück zur Sendeeinheit.

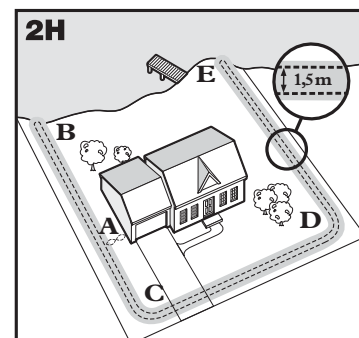

### Beispiel 5 (2H): Zugang zu einem See (doppelte Schleife)

Verlegen Sie den Draht von der Sendeeinheit zu A, von A zu B, machen Sie eine Kehrtwende und gehen Sie zu C, von C zu D, von D zu E, machen Sie eine Kehrtwende und gehen Sie den Weg ganz zurück zu A. Halten Sie dabei zwischen den Drähten einen Abstand von mindestens 1,5 m. Drehen Sie den Draht von A zurück zur Sendeeinheit.

### Beispiel 6 (2I): An bestehendem Zaun befestigte Drahtschleife (doppelte Schleife)

Diese Anordnung erlaubt Ihnen Ihren bestehenden Zaun in Ihre Anordnung zu integrieren und hält Ihr Haustier davon ab, hinauszuspringen oder sich unter dem bestehenden Zaun durchzugraben. Das reduziert die Menge des Drahts, der unterirdisch verlegt werden muss. Verlegen Sie den Draht von der Sendeeinheit zu A, von A zu B, von B zu C, von C zu D, von D zu E, von E zu F, machen Sie eine Kehrtwende und gehen Sie den Weg ganz zurück zu A. Halten Sie dabei zwischen den Drähten einen Abstand von mindestens 1,5 m. Drehen Sie den Draht von A zurück zur Sendeeinheit. Siehe Abschnitt „Antennendraht installieren“ für weitere Informationen über die Befestigung des Drahts an einen Zaun.

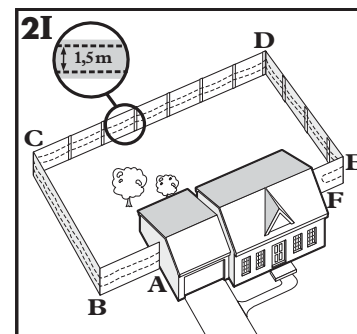

## SCHRITT 3

# Antennendraht positionieren

**Legen Sie den Antennendraht anhand Ihrer geplanten Eingrenzung aus und testen Sie das System, BEVOR Sie den Draht vergraben oder an einem bestehenden Zaun befestigen. Das macht etwaige Änderungen an der Anordnung einfacher. Arbeiten Sie sorgfältig. Ein Kerbe in der Antennendrahtisolierung kann die Signalstärke verringern und eine Schwachstelle schaffen, an der Ihr Haustier entkommen kann.**

Wird der Antennendraht parallel zu und in einer Entfernung von bis zu 3 m von elektrischen Kabeln, benachbarten Sicherheitssystemen, Telefonkabeln, Fernseh- oder Antennenkabeln oder Satellitenschüsseln verlegt, kann dies ein uneinheitliches Signal zur Folge haben. Wenn Sie einen dieser Gegenstände überqueren müssen, sollte dies in einem Winkel von 90 Grad geschehen (senkrecht). (3A)

Wenn Sie den Antennendraht mindestens 3 m vom Draht eines benachbarten Sicherheitssystems entfernt verlegen und das uneinheitliche Signal damit nicht reduziert wird, kontaktieren Sie bitte den Kundendienst.

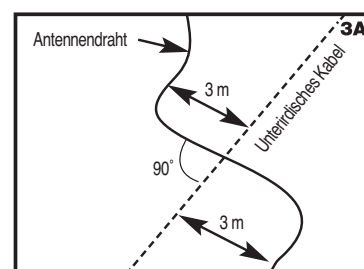

## Den Antennendraht drehen und anschließen

Wird der Antennendraht gedreht, hebt dies das Signal auf und lässt Ihr Haustier sicher den Bereich überqueren (**3B**). Das Signal kann nicht durch Verlegen des Drahts durch Kunststoff- oder Metallrohrleitungen aufgehoben werden. Auch die Verwendung von geschirmtem Kabel statt des Antennendrahts hebt das Signal nicht auf. Siehe Abbildung (**3C**) für die richtige Methode zum Drehen des Drahts. Sie können Ihren eigenen Draht drehen, indem Sie zwei gleich lange Stücke des gelieferten Antennendrahts abschneiden und diese zusammendrehen. Verankern Sie ein Ende der Drähte an etwas Festem und setzen Sie das andere Ende in eine elektrische Bohrmaschine ein. Ziehen Sie den Antennendraht straff. Mit dem Bohrer können Sie den Draht schnell drehen. Drehen Sie den Antennendraht 30 bis 36 Mal pro Meter, um das Signal aufzuheben. Wenn Sie mit der Anordnung Ihrer Grenzen fertig sind, schließen Sie das eine Ende des verdrehten Drahts an die Begrenzungsschleife an und befolgen Sie Schritt 4, um das andere Ende des verdrehten Drahts an die Sendeeinheit anzuschließen. Falls Ihre Anordnung eine Sekundärschleife umfasst, um Geländeanlagen, Pool- und Gartenanlagen zu schützen, schließen Sie den verdrehten Draht bitte zwischen Begrenzungsschleife und Sekundärschleife an.

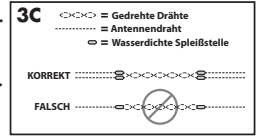
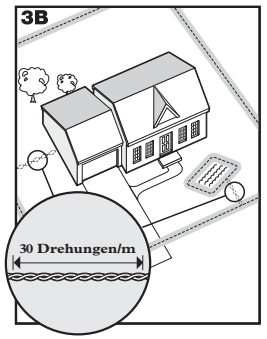

## Den Antennendraht spleißen oder reparieren

Sollten Sie zusätzlichen Antennendraht benötigen, um Ihre Drahtschleife zu erweitern, müssen Sie die Drähte zusammenspleißen. Notieren Sie alle Spleißstellen für späteres Nachschlagen.

Entfernen Sie ca. 1 cm der Isolierung von den Enden der zu spleißenden Antennendrähte (**3D**). Stellen Sie sicher, dass der Antennendraht aus Kupfer keine Korrosion aufweist. Wenn der Antennendraht Korrosion aufweist, schneiden Sie diesen zurück, um sauberen Kupferdraht freizulegen.

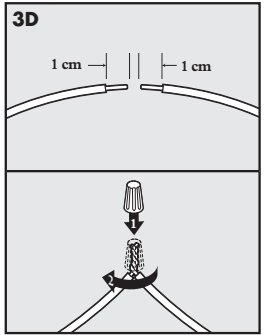

Stecken Sie die freigelegten Enden in den Kabelverbinder und drehen Sie den Kabelverbinder um die Drähte. Stellen Sie sicher, dass kein Kupfer über das Ende des Kabelverbinders hinaus freigelegt ist. Machen Sie 7,5 cm bis 10 cm vom Kabelverbinder entfernt einen Knoten (**3E**). Stellen Sie sicher, dass der Kabelverbinder fest auf der Drahtspleißstelle sitzt.

Wenn Sie die Drähte sicher zusammengespleißt haben, öffnen Sie den Deckel der gelgefüllten Spleißkapsel und führen Sie den Kabelverbinder so tief wie möglich in das wasserfeste Gel im Inneren der Kapsel (**3F**). Klappen Sie den Kapseldeckel zu (**3G**). Damit das System richtig funktioniert, muss die Spleißverbindung wasserfest sein.

Wenn sich Ihr Spleiß löst, versagt das gesamte System. Stellen Sie sicher, dass Ihr Spleiß fest ist. Zusätzliche gelgefüllte Spleißkapseln und Kabelverbinder sind über den Kundendienst erhältlich.

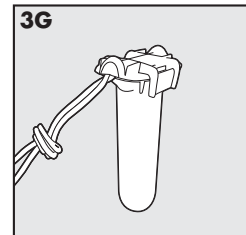
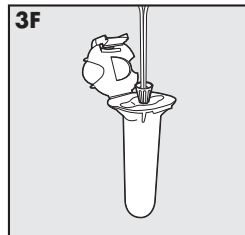
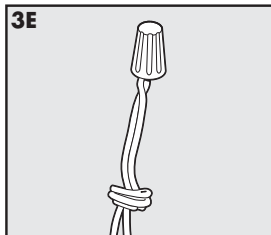

## Zusätzlicher Antennendraht

Extra Antennendraht zur direkten unterirdischen Verlegung ist in Spulen von 150 m im Laden erhältlich, in dem Sie das Kit gekauft haben, oder über den Kundendienst.

*Hinweis: Wenn Sie Antennendraht hinzufügen, muss dieser eine geschlossene Schleife bilden.*

Die Tabelle rechts gibt die ungefähre Länge des Antennendrahts an, die für eine quadratische Anordnung mit einzelner Schleife benötigt wird. Die Länge wird abhängig von der Menge an verdrehtem Draht und von der verwendeten Anordnung unterschiedlich sein.

Einzugrenzender Bereich		Ungefähr benötigte Länge	
a	ha	m	ft
10	1/4	127	415
13	1/3	146	480
20	1/2	180	590
40	1	255	835
80	2	360	1180
200	5	570	1870
400	10	854	2800
1011	25	1219	4000

# SCHRITT 4

## Drähte an die Sendeeinheit anschließen

### Antennendraht (4A)

1. Verlegen Sie den Antennendraht zur Sendeeinheit durch ein Fenster, unter einer Tür, durch eine Öffnung in einer Zwischendecke oder einen anderen geeigneten verfügbaren Zugang. Sie können auch ein Loch durch Ihre Wand bohren.
2. Isolieren Sie die Enden des Antennendrahts ca. 1,3 cm ab.
3. Führen Sie die Antennendrähte in die Antennendrahtanschlüsse auf der Sendeeinheit ein. Stellen Sie sicher, dass sich die Drähte an den Anschlüssen nicht berühren.
4. Drehen Sie den Einstellknopf für die Begrenzungstiefe auf 10. Das stellt die Warnzone auf die maximale Tiefe ein.
5. Stecken Sie den Netzadapter in den Stromanschluss und eine funktionierende Steckdose ein. Der Netzadapter wird mit installiertem Stecker für Nordamerika sowie zusätzlichen Steckern für Großbritannien, Europa, und Australien geliefert. Wechseln des Steckers:
  - a. Drücken Sie die Lasche auf dem Netzadapter ein und nehmen Sie den Stecker heraus, indem Sie diesen wie dargestellt abziehen (4B).
  - b. Schieben Sie den für Ihre Steckdose passenden Stecker wie dargestellt in den Netzadapter ein (4C).
6. Die Betriebsanzeige und die Kontrollleuchte der Schleife sollten sich einschalten. Ist das nicht der Fall, siehe den Abschnitt „Fehlerbehebung“.

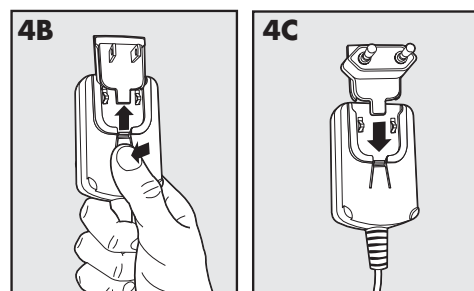
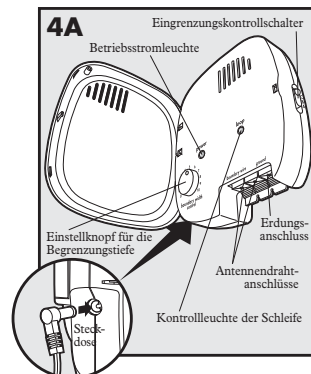

### Erdungsdraht (4D)

Die richtige Erdung, die zwar für das Funktionieren des Systems nicht notwendig ist, hilft die Wahrscheinlichkeit von Stromstößen, die Ihrer Sendeeinheit bzw. Ihrem Netzadapter Schaden zufügen könnten, zu reduzieren. Um Ihre Einheit zu erden, benötigen Sie einen Massivdraht (keine Litze) (14 bis 18 Gauge isolierter Kupferdraht) und eine Erdungsstange mit Klemme, die in den meisten Elektroläden erhältlich ist. Schließen Sie ein Ende des Erdungsdrahts an den Anschluss für Erdungsdraht an, der sich auf der Sendeeinheit befindet, und das andere Ende des Erdungsdrahts an die Erdungsstange. Die Erdungsstange muss mindestens 90 cm tief im Boden vergraben sein und sich so nah wie möglich an der Sendeeinheit befinden.

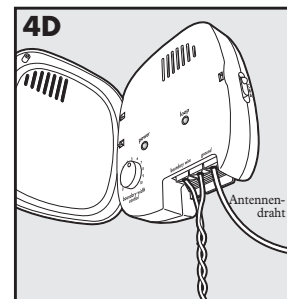

### Überstromschutz (4E)

Die Sendeeinheit ist auch mit einer 250 Volt, ½ Ampere-Sicherung ausgerüstet, um den elektrischen Schaltkreis der Einheit vor elektrischen Stromstößen zu schützen. Die Sicherung finden Sie, wenn Sie den Deckel auf der Rückseite der Sendeeinheit abziehen. Eine Ersatzsicherung wird mitgeliefert.

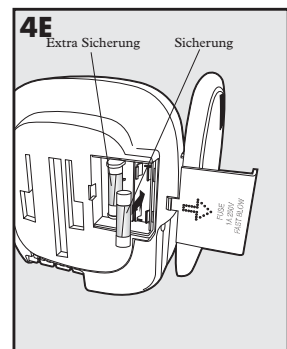

#### ⚠️ WARNUNG

- System nicht während eines Gewitters installieren, anschließen oder entfernen. Wenn der Sturm so nah ist, dass Sie Donner hören, ist er nah genug, um gefährliche Stromstöße zu erzeugen.
- Elektroschockrisiko. Verwenden Sie die Sendeeinheit im Haus nur an einem trockenen Ort.

#### VORSICHT

Verwenden Sie nach Möglichkeit KEINEN Wechselstromkreis, der mit einem Fehlerstromschutzschalter (GFCI oder RCD) geschützt ist. In seltenen Fällen können Blitzschläge in der Nähe den GFCI oder RCD auslösen. Ohne Strom besteht das Risiko, dass Ihr Hund entkommt. Sie müssen den GFCI oder RCD zurücksetzen, um das System wieder einzuschalten.

#### HINWEIS

Zum zusätzlichen Schutz, bei Nichtverwendung über längere Zeit oder vor Gewittern aus der Wandsteckdose ziehen und die Antennendrahtschleife trennen. Dies verhindert Schäden an der Sendeeinheit infolge von Stromstößen.



# SCHRITT 5

## Empfängerhalsband vorbereiten

### Einsetzen und Herausnehmen der Batterie

*Hinweis: Die Batterie nicht installieren, während Ihr Haustier das Empfängerhalsband trägt.*

Dieses Empfängerhalsband wird mit einer auswechselbaren PetSafe® Batterie (RFA-188) betrieben. Dieses einzigartige Batteriemodell ist so konstruiert, dass der Batteriewechsel einfacher wird und das Halsband besser gegen das Eindringen von Wasser geschützt ist.

Zum Aktivieren des Halsbands das Batteriemodul einsetzen (**5A**). Drehen Sie unter Verwendung der Kante der Testleuchte die Batterie wie dargestellt nach rechts, bis der vertikale Strich auf der Batterie in die Position „ON“ (EIN) zeigt (**5B**). Wird das PetSafe® Empfängerhalsband nicht sofort dem Haustier angelegt, lassen Sie es in der Position „OFF“ (AUS).

Zum Herausnehmen der Batterie drehen Sie diese unter Verwendung der Kante der Testleuchte wie dargestellt nach links (**5C**, **5D**).

Entladen Sie jegliche Energie, indem Sie den Stimulationniveau-Knopf drücken, bis kein Licht mehr aufleuchtet. Legen Sie eine neue Batterie ein.

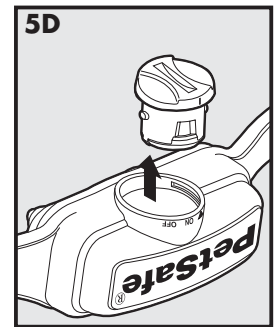
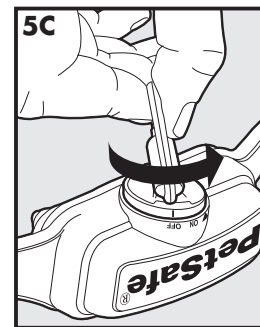
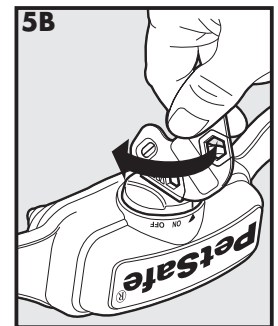
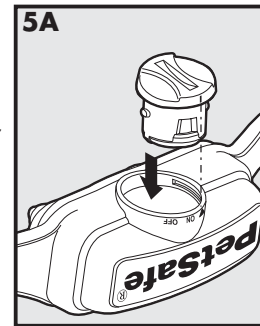

#### ⚠️ WARNUNG

Versuchen Sie **AUF KEINEN FALL**, die Batterie gewaltsam zu öffnen. Entsorgen Sie die leere Batterie ordnungsgemäß.

Eine PetSafe® Ersatzbatterie erhalten Sie bei vielen Händlern. Kontaktieren Sie den Kundendienst oder besuchen Sie unsere Website auf [www.petsafe.net](http://www.petsafe.net), um einen Einzelhandel in Ihrer Gegend zu finden.

### Statische Stimulation- und Batterietest-Funktion

Nach der ersten Installation des RFA-188 Batteriemoduls im Empfänger leuchtet die rote LED-Anzeige auf und zeigt die eingestellte Stimulationstufe (1 bis 5) an. In den nächsten 30 Sekunden überprüft der Empfänger den Batteriestatus und zeigt durch Aufleuchten entweder der grünen LED-Anzeige alle 5 Sekunden einen ausreichenden oder der roten LED-Anzeige alle 5 Sekunden einen niedriger Batteriestand an. Nach der 30 Sekunden dauernden Testphase hört die grüne LED-Anzeige auf zu blinken, wenn die Batterie funktionsfähig ist. Falls die Batterie während der Testphase niedrig war, blinkt die rote LED-Anzeige weiterhin alle 20 Sekunden einmal auf, um einen niedrigen Batteriestand anzuzeigen. In diesem Fall wird ein Batteriewechsel empfohlen.

### Einstellen der statischen Stimulationstufe

Lesen Sie alle Schritte durch, bevor Sie versuchen, die statische Stimulationstufe einzustellen.

1. Bei installierter Batterie drücken Sie die Stimulationniveau-Knopf und lassen diese los, wenn die Kontrollleuchte des Empfängers rot aufleuchtet (**5E**).
2. Die Kontrollleuchte des Empfängers blinkt dann ein paarmal rot, um die statische Stimulationstufe anzugeben (**5F**).
3. Erhöhen Sie die statische Stimulationstufe, indem Sie die Stimulationniveau-Knopf drücken und innerhalb von 5 Sekunden ab dem vorherigen Blinken wieder loslassen.

Die statischen Stimulationstufen lassen sich von 1 auf 5 erhöhen. Wird die Stimulationniveau-Knopf gedrückt während das Empfängerhalsband auf Stufe 5 eingestellt ist, springt das Empfängerhalsband zurück auf Stufe 1. Siehe die Tabelle Funktion und Reaktion, um die für Ihr Haustier am besten geeignete statische Stimulationstufe zu wählen.

Die Kontrollleuchte des Empfängers dient als Anzeige für schwache Batterie und blinkt alle 20 Sekunden, wenn die Batterie ausgetauscht werden muss.

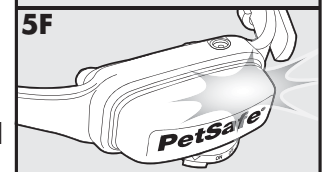
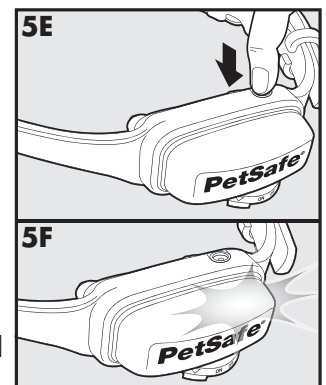

## Verhinderung von zu langem Verweilen

Die Funktion zur Verhinderung von zu langem Verweilen hält Ihren Hund davon ab, über lange Zeiträume in der Warnzone zu verharren und so die Batterie des Empfängerhalsbands aufzubrauchen. Sobald Ihr Hund die Warnzone erreicht, hört er einen Warnton. Wenn Ihr Hund nach zwei Sekunden nicht in den Haustier-Auslaufbereich zurückgekehrt ist, erhält er eine kontinuierliche statische Stimulation, bis er in den Haustier-Auslaufbereich zurückkehrt.

## Durchlaufverhinderung

Das System umfasst eine einzigartige „Durchlaufverhinderungs“-Funktion, die dafür sorgt, dass Ihr Hund den Haustier-Auslaufbereich nicht verlassen kann, ohne eine starke statische Stimulation zu erhalten. Das Empfängerhalsband erhöht die Stufe der statischen Stimulation automatisch, wenn Ihr Hund mehr als 20 % des Weges zurücklegt, der für das Haustier festgelegten Begrenzungstiefe entspricht. Wird das Signal beispielsweise in einer Entfernung von 3 Metern von dem Draht erkannt und Ihr Hund betritt die Statische Stimulationszone, wird diese Funktion aktiviert, sobald der Hund ca. 2,4 Meter vom Antennendraht entfernt ist. Ihr Hund erhält dann eine erhöhte statische Stimulation, die der statischen Stimulationstufe entspricht, die am Empfängerhalsband eingestellt ist. Das Empfängerhalsband ist so eingerichtet, dass es die Stufe der statischen Stimulation automatisch erhöht, je länger sich Ihr Haustier in der Statische Stimulationszone aufhält, wenn das Halsband auf Stufe 2 oder höher eingestellt ist.

## Schutz vor übermäßiger Stimulation

Für den unwahrscheinlichen Fall, dass Ihr Haustier in der Statische Stimulationszone „erstarrt“, schränkt diese Funktion die Dauer der statischen Stimulation auf maximal 30 Sekunden ein. Während das System eine weitere statische Stimulation sperrt, ertönt weiterhin der Warnton, bis das Haustier die Statische Stimulationszone verlässt.

# Tabelle Funktion und Reaktion

*Hinweis: Beginnen Sie das Training mit der statischen Stimulationstufe 2 und erhöhen Sie diese nur, wenn Ihr Haustier nicht auf die statische Stimulation reagiert.*

Reaktion der Leuchtanzeige	Statische Stimulationstufe	Empfängerhalsbandfunktion	Temperament des Haustiers
1x rotes Aufleuchten	1	Keine statische Stimulation, nur Ton	
2x rotes Aufleuchten	2	Schwache statische Stimulation	Ängstlich
3x rotes Aufleuchten	3	Mittlere statische Stimulation	Ängstlich oder durchschnittlich
4x rotes Aufleuchten	4	Mittelstarke statische Stimulation	Durchschnittlich oder lebhaft
5x rotes Aufleuchten	5	Starke statische Stimulation	Lebhaft
Leuchtet alle 20 Sekunden einmal rot auf	Niedriger Batteriestand		

## SCHRITT 6

# Begrenzungstiefe einstellen und das Empfängerhalsband testen

Wenn der Antennendraht angebracht und richtig angeschlossen ist, wird es Zeit den Eingrenzungsbereich einzustellen und das System zu testen.

**VORSICHT** Ihr Hund sollte das Empfängerhalsband NICHT tragen, wenn das System getestet wird.

Hinweis: Das Empfängerhalsband ist wasserdicht, wodurch der Ton unter Umständen schwer zu hören ist.

Wenn die Testleuchte an die Kontaktpunkte gehalten wird und blinkt, weist dies darauf hin, dass das Empfängerhalsband eine statische Stimulation abgibt.

Um die automatische Durchlaufverhinderungs-Funktion am besten auszunutzen, sollte sich die Begrenzungstiefe über mindestens 1,8 m bis 3 m auf jeder Seite des Antennendrahts erstrecken (Gesamtbegrenzungstiefe von 3,7 m bis 6 m).

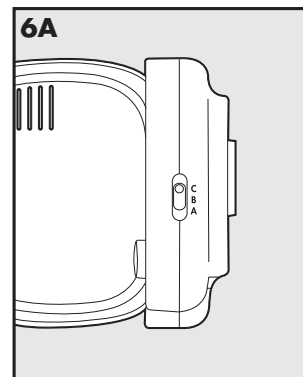

Drahtmenge	Einstellung
Über 731 m	<b>A</b>
Bis zu 396 m	<b>B</b>
396 m bis 731 m	<b>C</b>

1. Führen Sie der Sendeeinheit mit dem mitgelieferten Netzadapter Strom zu.
2. Stellen Sie den Einstellknopf für die Begrenzungstiefe (der sich auf der Seite der Sendeeinheit befindet) **(6A)** auf A, B oder C, je nach Gesamtlänge des verwendeten Antennendrahts. Einstellung B wird für die meisten Grundstücke verwendet. Die folgende Tabelle gibt die empfohlene Einstellung an.
3. Verwenden Sie den Einstellknopf für die Begrenzungstiefe auf der Sendeeinheit, um die Tiefe des Eingrenzungsbereichs einzustellen. Drehen Sie den Knopf nach links, bis der Alarm ertönt und die Kontrollleuchte der Schleife nicht mehr an ist. Drehen Sie den Knopf nach rechts und erhöhen Sie die Einstellung um 2 Nummern. Der Alarm sollte sich AB- und die Leuchte sich EINSCHALTEN.

**VORSICHT** Ihr Hund sollte das Empfängerhalsband nicht tragen, wenn das System getestet wird. Ihr Haustier könnte eine unbeabsichtigte Stimulation erhalten.

4. Setzen Sie die Batterie in das Empfängerhalsband ein und schalten Sie dieses EIN. Das Empfängerhalsband durchläuft die Statische Stimulation- und Batteriestatus-Funktion wie in Schritt 5 beschrieben. Zum Ermitteln der Warn- und der Statische Stimulationszone sollten Sie sicherstellen, dass das Empfängerhalsband auf Stufe 5 eingestellt ist (siehe Schritt 5).
5. Testen Sie die Begrenzungstiefe des Systems und wählen Sie dazu einen Abschnitt mit geradem Antennendraht, der mindestens 15 Meter lang ist. Beginnen Sie am Mittelpunkt des Eingrenzungsbereichs.
6. Halten Sie die Testleuchtenkontakte an die Kontaktpunkte am Empfängerhalsband **(6B, 6C)**. Halten Sie das Empfängerhalsband auf Halshöhe Ihres Hundes, wobei die Kontaktpunkte nach oben zeigen **(6D)** und die Stimulationsniveau-Knopf in Richtung Antennendraht zeigt. Gehen Sie langsam in Richtung Antennendraht, bis Sie den Warnton hören **(6E)**. Sobald Sie den Warnton hören, haben Sie die Spanne der Begrenzungstiefe (Statische Stimulationszone) ermittelt.

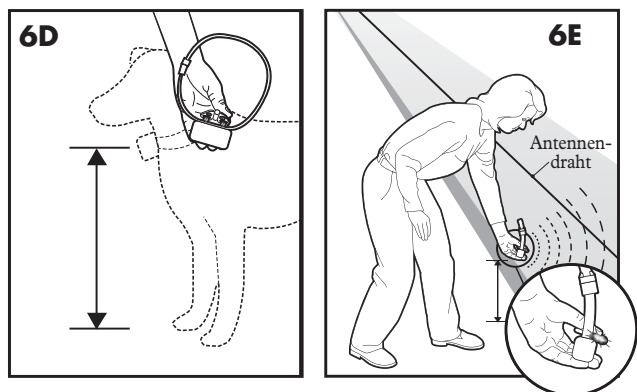
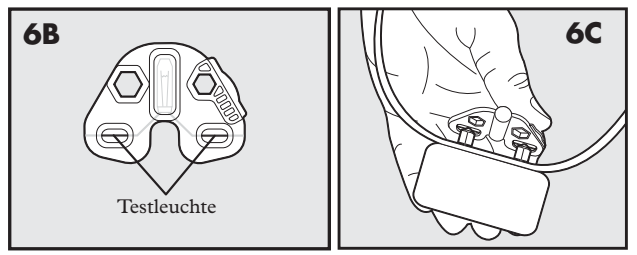

Zwei Sekunden nach dem Warnton beginnt die Testleuchte zu blinken. Dieses Blinklicht kann Ihnen dabei behilflich sein, die Begrenzungstiefe zu ermitteln, falls Sie Schwierigkeiten haben sollte, den Ton zu hören. Gehen Sie zurück in den Haustier-Auslaufbereich, um zu vermeiden, dass das Empfängerhalsband in den Schutzmodus vor übermäßiger Stimulation schaltet.

Wenn das Empfängerhalsband in der gewünschten Reichweite keinen Piepton abgibt, den Einstellknopf für die Begrenzungstiefe auf die gewünschte Reichweite einstellen. Wird der Einstellknopf für die Begrenzungstiefe nach rechts gedreht, erhöht dies die Begrenzungstiefe, wird er nach links gedreht, wird diese verringert **(6F)**. Wiederholen Sie diese Aktion nach Bedarf, bis das Empfängerhalsband bei einer Entfernung zwischen 1,8 m und 3 m von dem Antennendraht einen Piepton abgibt. Wenn Sie eine Anordnung mit doppelter Schleife verwenden, müssen Sie eventuell den Abstand des Antennendrahts erhöhen und/oder den Umfang der Begrenzungstiefe erhöhen, um die gewünschte Reichweite zu erhalten.

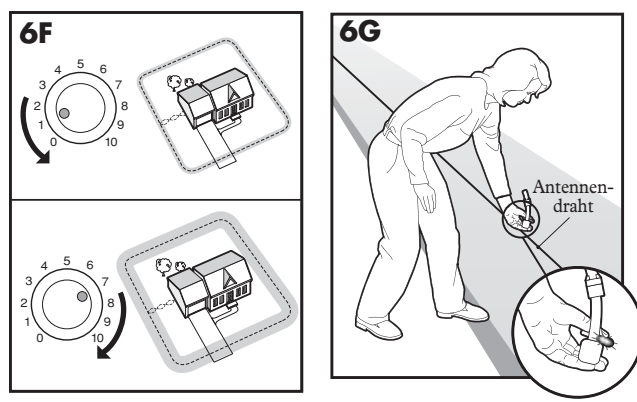

7. Testen Sie eine Reihe verschiedener Stellen im eingegrenzten Bereich, bis Sie mit ausreichender Sicherheit festgestellt haben, dass das System richtig funktioniert.
8. Anschließend gehen Sie den gesamten Haustier-Auslaufbereich ab und vergewissern sich, dass es keine Bereiche gibt, wo das Empfängerhalsband sich durch Signale aktivieren könnte, die von unterirdisch verlegten Leitungen oder Kabeln herrühren. Testen Sie das Halsband auch im Haus und um dieses herum. Wie erwähnt, können Kabel und Leitungen fürs Kabelfernsehen, elektrische Leitungen oder Telefonleitungen im Hausinneren oder draußen Signale zur Eingrenzung von Haustieren leiten, die das Halsband des Hundes versehentlich aktivieren können. Dies geschieht zwar selten, sollte dieser Fall jedoch eintreten, verläuft Ihr Antennendraht wahrscheinlich zu nah an diesen Außenleitungen und sollte wie in Abbildung **3A** verlegt oder modifiziert werden.
9. Um die Durchlaufverhinderungs-Funktion zu testen, gehen Sie auf den Antennendraht zu. Das Empfängerhalsband sollte einen Ton abgeben und die Testleuchte sollte heller aufleuchten, sobald Sie den Durchlaufbereich betreten **(6G)**.

Wenn Sie sichergestellt haben, dass Ihr System richtig funktioniert, können Sie beginnen den Antennendraht unterirdisch zu verlegen. Sollte das Empfängerhalsband keinen Piepton abgegeben oder die Testleuchte nicht geblinkt haben, sehen Sie bitte den Abschnitt „Fehlerbehebung“ ein.

# SCHRITT 7

## Antennendraht installieren

### HINWEIS

Bevor Sie mit der Installation des Antennendrahts beginnen, ziehen Sie den Netzadapter der Sendeeinheit aus der Steckdose.

### Unterirdische Verlegung des Antennendrahts

Die unterirdische Verlegung des Antennendrahts empfiehlt sich, um das System zu schützen und einer Deaktivierung des Systems vorzubeugen.

1. Heben Sie eine 2,5 cm bis 7,6 cm tiefe Rinne entlang Ihrer geplanten Grenzen aus.
2. Legen Sie den Antennendraht in die Rinne und lassen Sie dabei etwas Spielraum, damit er sich bei Temperaturveränderungen ausdehnen bzw. zusammenziehen kann.
3. Verwenden Sie ein stumpfes Werkzeug wie beispielsweise einen Pinselstift aus Holz, um den Antennendraht in die Rinne zu drücken. Achten Sie darauf, dass die Antennendrahtisolierung nicht beschädigt wird.

### Antennendraht an einem bestehenden Zaun befestigen

Der Antennendraht des Luxus-unterirdisches Rückhaltesystem mit Draht für kleine Hunde In-Ground Fence™ kann an einem Maschendrahtzaun, Lattenzaun oder einer Sichtschutzwand aus Holz befestigt werden. Der Antennendraht kann in der erforderlichen Höhe befestigt werden. Stellen Sie jedoch sicher, dass der Antennendraht in einem Bereich platziert ist, der hoch genug ist, damit das Haustier das Signal empfangen kann. Wenn Sie eine doppelte Schleife mit einem bestehenden Zaun von mindestens 1,5 m Höhe verwenden, verlegen Sie den Antennendraht entlang dem oberen Rand des Zauns und zurück entlang dem unteren Rand des Zauns, um den benötigten Abstand von 1,5 m zu erhalten.

- Maschendrahtzaun (**7A**): Flechten Sie den Antennendraht durch die Zaunmaschen oder verwenden Sie Kunststoff-Kabelbinder.
- Lattenzaun oder Sichtschutzwand aus Holz (**7A**): Verwenden Sie Klammern zum Befestigen des Antennendrahts. Dabei die Isolierung des Antennendrahts nicht durchstechen.
- Doppelte Schleife mit einem bestehenden Zaun: Verlegen Sie den Antennendraht entlang dem oberen Rand des Zauns und zurück entlang dem unteren Rand des Zauns, um den benötigten Abstand von 1,5 m zu erhalten.
- Tor (einfache Schleife) (**7B**): Verlegen Sie den Antennendraht im Boden von der einen Seite der Toröffnung bis zur anderen. *Hinweis: Das Signal ist in der Toröffnung immer noch aktiv, auch wenn das Tor geöffnet ist. Ihr Haustier kann ein offenes Tor nicht überqueren.*
- Tor (doppelte Schleife) (**7B**): Verlegen Sie beide Antennendrähte von der einen Seite der Toröffnung bis zur anderen unterirdisch und halten Sie sie dabei 1,5 m voneinander entfernt.

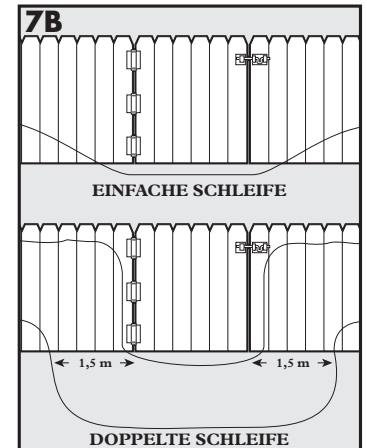
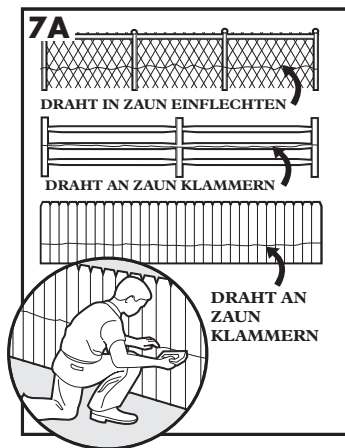

### Überqueren harter Flächen (Einfahrten, Gehsteige etc.)

### ⚠ WARNUNG

Befolgen Sie alle Sicherheitsanweisungen für Ihre Elektrowerkzeuge. Setzen Sie immer unbedingt Ihre Schutzbrille auf.

- Einfahrt oder Gehsteig aus Beton (**7C**): Platzieren Sie den Antennendraht in eine passende Dehnungsfuge oder erstellen Sie eine Rille mit einer Kreissäge und einem Sägeblatt für Beton. Legen Sie den Antennendraht in die Rille und beschichten Sie diese mit einer geeigneten wasserfesten Dichtungsmasse. Für optimale Ergebnisse den Schmutz oder sonstige Fremdpartikel vor dem Einsetzen wegbürsten.
- Kies- oder unbefestigte Einfahrt (**7D**): Platzieren Sie den Antennendraht in ein PVC-Rohr oder in einen Schlauch als Schutz, bevor Sie den Antennendraht unterirdisch verlegen.

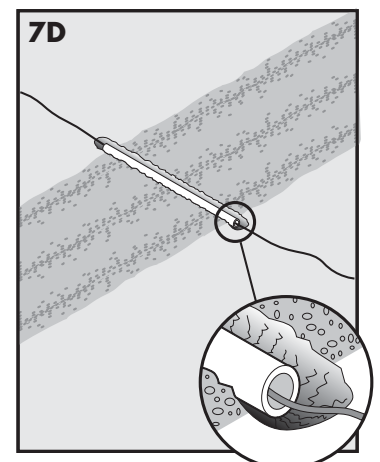
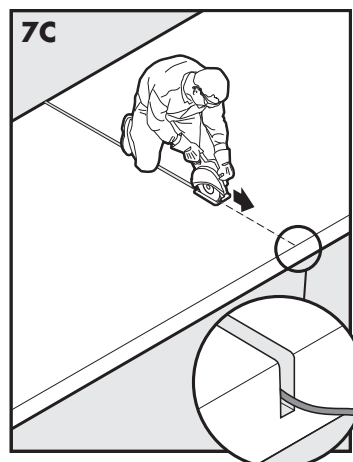

# SCHRITT 8

## Begrenzungsfähnchen platzieren

Die Begrenzungsfähnchen dienen Ihrem Haustier als visuelle Hinweise auf die Lage der Warnzone.

1. Halten Sie das Empfängerhalsband auf Halshöhe Ihres Haustiers.
2. Gehen Sie auf die Warnzone zu, bis das Empfängerhalsband einen Piepton abgibt (**8A**).
3. Stecken ein Begrenzungsfähnchen in den Boden (**8B**).
4. Gehen Sie zurück in den Haustier-Auslaufbereich, bis der Piepton aufhört.
5. Wiederholen Sie dieses Verfahren um die Warnzone herum, bis diese alle 3 m mit Begrenzungsfähnchen markiert ist.

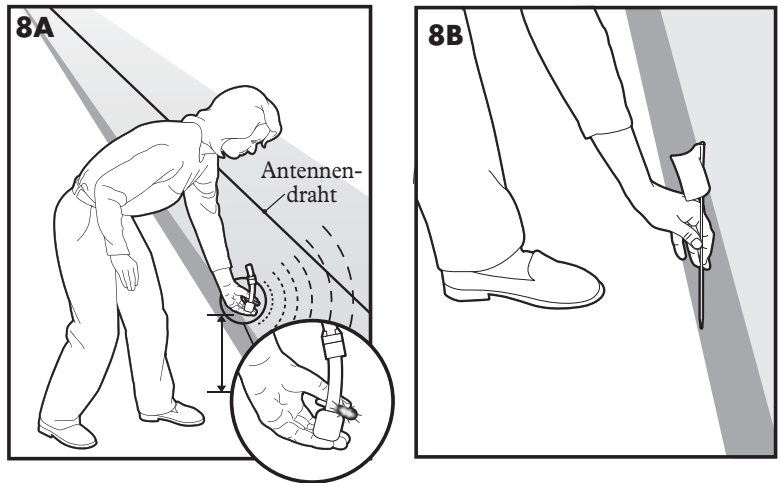

*Hinweis: Wenn Sie den Piepton nicht hören können, sehen Sie bitte die Anweisungen für die Testleuchte in Schritt 6 ein.*

### VORSICHT

Um eine unbeabsichtigte Stimulation, nachdem die Begrenzungsfähnchen platziert sind, zu verhindern, vergewissern Sie sich, dass Sie die statische Stimulation auf dem Empfängerhalsband zurück auf Stufe 1 „Nur Ton“ gestellt haben.

# SCHRITT 9

## Empfängerhalsband anpassen

**Wichtig:** Für den wirksamen Einsatz ist es wichtig, dass das Empfängerhalsband richtig sitzt und platziert ist. Die Kontaktpunkte müssen direkten Kontakt zur Haut Ihres Haustiers an der Unterseite seines Halses haben.

### VORSICHT

Bitte lesen Sie die Anleitungen im Handbuch durch und befolgen Sie diese. Es ist wichtig, dass das Halsband richtig passt. Wird ein Halsband zu lange oder zu eng am Hals des Haustiers anliegend getragen, kann das Hautschäden nach sich ziehen. Das können Rötungen bis hin zu Druckgeschwüren sein; dieser Beschwerden sind allgemein als Drucknekrose bekannt.

- Lassen Sie den Hund das Halsband nicht länger als 12 Stunden am Tag tragen.
- Nach Möglichkeit das Halsband am Hals des Haustiers alle 1 bis 2 Stunden umpositionieren.
- Überprüfen Sie die Passung, um übermäßigen Druck zu vermeiden; befolgen Sie die Anweisungen in diesem Handbuch.
- Legen Sie am elektronischen Halsband nie eine Leine an; das übt zu viel Druck auf die Kontakte aus.
- Wenn Sie für eine Leine ein separates Halsband verwenden, keinen Druck auf das elektronische Halsband ausüben.
- Waschen Sie den Halsbereich des Hundes und die Kontakte des Halsbands wöchentlich mit einem feuchten Tuch.
- Untersuchen Sie den Kontaktbereich täglich auf Anzeichen von Ausschlag und Wundstellen.
- Wird Hautausschlag oder eine Wundstelle vorgefunden, das Empfängerhalsband nicht verwenden, bis die Haut geheilt ist.
- Wenn die Reizung länger als 48 Stunden anhält, sollten Sie Ihren Tierarzt aufsuchen.
- Für weitere Informationen über Druckgeschwüre und Drucknekrose besuchen Sie bitte unsere Website.

Diese Schritte helfen, Ihr Haustier sicher und komfortabel zu halten. Für Millionen von Haustieren ist das Tragen von Edelstahlkontakten bequem. Einige Haustiere reagieren sensibel auf Druckkontakt. Sie stellen vielleicht fest, dass Ihr Haustier das Halsband nach einer Weile sehr gut toleriert. Ist das der Fall, können Sie einige dieser Vorsichtsmaßnahmen etwas weniger strikt einhalten. Es ist wichtig, die Kontaktbereiche weiterhin jeden Tag zu überprüfen. Wenn Sie Rötungen oder Wundstellen vorfinden, die Verwendung absetzen, bis die Haut vollständig geheilt ist. Sie müssen die Haare im Bereich der Kontaktpunkte vielleicht kurz schneiden. Rasieren Sie niemals den Hals des Hundes; das könnte einen Ausschlag oder eine Infektion zur Folge haben.

Führen Sie die folgenden Schritte durch, um den richtigen Sitz zu gewährleisten:

1. Stellen Sie die Batterie des Empfängerhalsbands auf die Position OFF (AUS).
2. Lassen Sie Ihr Haustier bequem stehen (**9A**).
3. Legen Sie Ihrem Haustier das Empfängerhalsband so an, dass das Batteriemodul nach unten zeigt. Zentrieren Sie die Kontaktpunkte unter dem Hals Ihres Haustiers, so dass diese die Haut berühren (**9B**).

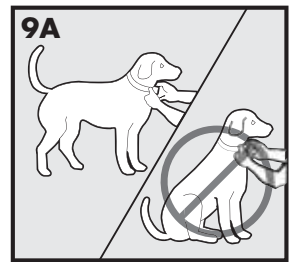

## VORSICHT

Sie müssen die Haare im Bereich der Kontaktpunkte vielleicht kurz schneiden. Rasieren Sie niemals den Hals des Hundes; das könnte einen Ausschlag oder eine Infektion zur Folge haben.

4. Das Empfängerhalsband sollte bequem und dennoch locker genug sitzen, so dass ein Finger zwischen einem Kontaktpunkt und dem Hals Ihres Haustiers passt (**9B**). Nachdem Ihr Haustier das Halsband einige Minuten lang getragen hat, überprüfen Sie noch einmal die Passform. Prüfen Sie den Sitz nochmals, wenn sich Ihr Hund an das Empfängerhalsband gewöhnt hat.

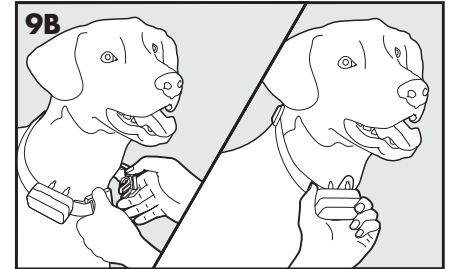

5. Wenn Sie mit dem Sitz des Empfängerhalsbands zufrieden sind, können Sie etwaiges überflüssiges Halsband wie folgt kürzen (**9C**):

- a. Markieren Sie die gewünschte Länge des Empfängerhalsbands mit einem Stift. Lassen Sie genug Platz, falls Ihr Haustier noch jung ist oder ihm im Winter ein dickes Fell wächst.
- b. Nehmen Sie Ihrem Haustier das Empfängerhalsband ab und schneiden Sie die überschüssige Länge ab.
- c. Bevor Sie Ihrem Haustier das Empfängerhalsband wieder anlegen, versiegeln Sie das Ende des Halsbands, indem Sie eine Flamme entlang dem ausgefransten Ende bewegen.

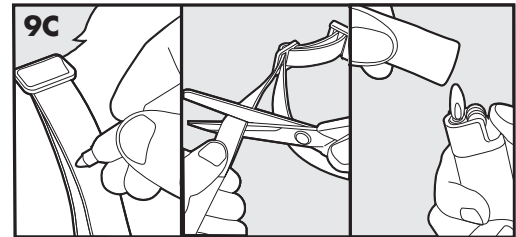

## Halsband wieder einfädeln

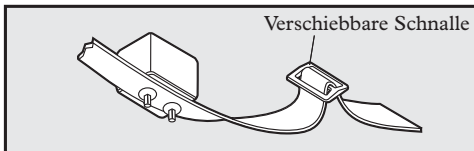

Verschiebbare Schnalle

Die Gleitschnalle verhindert, dass sich das Halsband um den Hals Ihres Haustiers lockert.

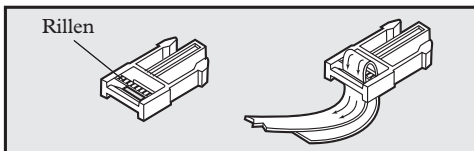

Rillen

Die Rillen müssen nach oben zeigen; das Halsband wird verrutschen, wenn es nicht richtig eingefädelt ist.

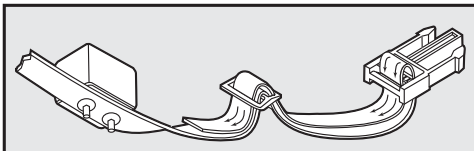

## Haben Sie Geduld mit Ihrem Haustier

**Wichtig:** Für den Erfolg des Luxus-unterirdisches Rückhaltesystem mit Draht für kleine Hunde In-Ground Fence™ ist es von wesentlicher Bedeutung, dass Sie Ihr Haustier richtig trainieren. Lesen Sie diesen Abschnitt vollständig durch, bevor Sie mit dem Trainieren Ihres Haustiers beginnen. Vergessen Sie nicht, dass der Luxus-unterirdisches Rückhaltesystem mit Draht für kleine Hunde In-Ground Fence™ keine solide Barriere ist.

- Viel Spaß beim gesamten Training Ihres Haustiers. Das Training sollte Spaß machen, fair, bestimmt und konsequent sein.
- Trainieren Sie immer jeweils 10 bis 15 Minuten lang. Versuchen Sie nicht, zu viel zu schnell zu tun. Häufigere kurze Trainings sind besser als weniger häufige längere Trainings.
- Wenn Ihr Haustier Anzeichen von Stress zeigt, lockern Sie den Trainingsplan etwas auf, legen Sie zusätzliche Trainingstage ein oder erhöhen Sie die Spielzeit mit Ihrem Haustier im Haustier-Auslaufbereich. Allgemeine Stresssignale sind u.a.:
  - Haustier zieht an der Leine Richtung Haus
  - Angelegte Ohren
  - Hängender Schwanz
  - Gesenkter Körper
  - Nervöse / wilde Bewegungen oder Versteifen des Körpers des Haustiers
- Ihr Haustier muss sich am Ende jedes Trainings in der Nähe der Begrenzungsfähnchen völlig wohl fühlen. Verbringen Sie zum Abschluss jedes Trainings mindestens 5 Minuten mit „Spielzeit“ in einer Entfernung von bis zu 3 m von den Begrenzungsfähnchen.
- Beenden Sie jedes Training auf sehr positive Weise mit sehr viel Lob und Spiel.
- Entfernen Sie das Empfängerhalsband nach jedem Training.
- Denken Sie daran, Ihr Haustier während der Trainingsphase mit anderen Methoden zurückzuhalten (z. B. Laufstall, Hundekette, Leine usw.).
- Wenn Sie Ihr Haustier während des Trainings aus dem Haustier-Auslaufbereich nehmen müssen, nehmen Sie ihm das Empfängerhalsband ab und entweder tragen Sie Ihr Haustier oder bringen es ins Auto, um den Haustier-Auslaufbereich zu verlassen.
- Auch wenn Sie der Ansicht sind, dass Ihr Haustier gut auf das Training anspricht, müssen Sie das Training komplett abschließen. Wiederholungstraining ist wichtig!

## PHASE 1

### Tag 1 - Wahrnehmung der Begrenzungsfähnchen

Führen Sie pro Tag drei Trainings von jeweils 10 bis 15 Minuten durch.

#### Ziel:

Ihr Haustier soll lernen, dass die Begrenzungsfähnchen und der Warnpiepston von dem Empfängerhalsband den neuen Haustier-Auslaufbereich definieren.

#### Einstellungen:

Programmieren Sie die statische Stimulationstufe auf dem Empfängerhalsband auf Stufe 1 „Nur Ton“-Trainingsmodus.

Legen Sie ein separates, nicht metallisches Halsband an den Hals Ihres Haustiers ÜBER das Empfängerhalsband und befestigen Sie eine Hundeleine daran.

#### VORSICHT

Stellen Sie sicher, dass das zusätzliche Halsband keinen Druck auf die Kontaktpunkte ausübt.

Halten Sie kleine Snackstückchen bereit, die Ihr Haustier sehr gerne hat.

Halten Sie das Lieblingsspielzeug Ihres Haustiers bereit.

## Schritte:

1. Beginnen Sie damit, Ihr Haustier an einer Leine in dem Haustier-Auslaufbereich spazieren zu führen. Loben Sie Ihr Haustier ruhig und sprechen Sie mit ihm.
2. Gehen Sie Richtung Begrenzungsfähnchen (**10A**). Bleiben Sie gut gelaunt.
3. Halten Sie Ihr Haustier unter voller Kontrolle an der Leine und gehen Sie dann zu den Fähnchen. Wenn Ihr Haustier die Statische Stimulationszone betritt, wird das Empfängerhalsband aktiviert und beginnt zu piepen (**10B**). Lassen Sie Ihr Haustier 2 Sekunden lang in der Statische Stimulationszone bleiben und helfen Sie ihm dann behutsam zurück in den Haustier-Auslaufbereich (**10C**). Loben Sie es dann sofort und geben Sie ihm einen Snack, wenn es in den Haustier-Auslaufbereich kommt, auch wenn Sie mit der Hundeleine nachgeholfen haben.
4. Wiederholen Sie dieses Verfahren an dem gleichen Begrenzungsfähnchen, bis Ihr Haustier sich dagegen wehrt, in die Statische Stimulationszone zu gehen.
5. Als Ziel sollten in jeder Sitzung 3 bis 4 Begrenzungsfähnchen gelernt werden. Machen Sie es mit SPASS! Loben Sie Ihr Haustier, wenn es schnell zurückgeht oder sich dagegen wehrt, in die Statische Stimulationszone zu gehen.

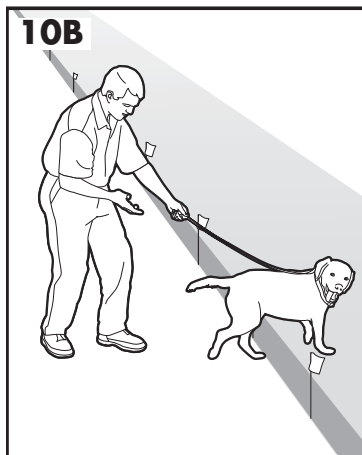
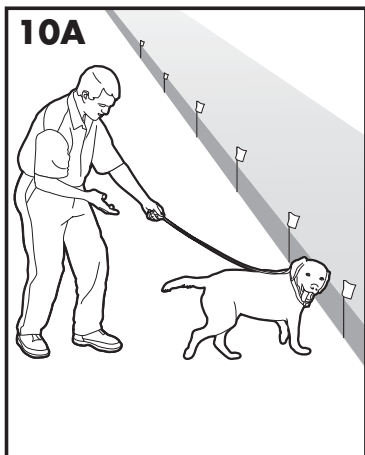

## PHASE 2

# Tage 2 bis 4 - Weiter mit der Wahrnehmung der Begrenzungsfähnchen

Führen Sie pro Tag drei Trainings von jeweils 10 bis 15 Minuten durch.

### Ziel:

Ihr Haustier soll dazu trainiert werden, im Haustier-Auslaufbereich zu bleiben und die Grenzen zu respektieren.

### Einstellungen:

Programmieren Sie die statische Stimulationstufe auf dem Empfängerhalsband auf Stufe 2.

Legen Sie ein separates, nicht metallisches Halsband an den Hals Ihres Haustiers ÜBER das Empfängerhalsband und befestigen Sie eine Hundeleine daran.

### VORSICHT

Stellen Sie sicher, dass das zusätzliche Halsband keinen Druck auf die Kontaktpunkte ausübt.

Halten Sie kleine Snackstückchen bereit.

Halten Sie das Lieblingsspielzeug Ihres Haustiers bereit.

### Schritte:

1. Wiederholen Sie Schritte 1 bis 5 aus Phase eins.
2. Wenn Ihr Haustier nicht auf die statische Stimulation reagiert, vergewissern Sie sich, dass das Empfängerhalsband entsprechend Schritt 9 auf Seite 141 richtig sitzt.
3. Wenn das Empfängerhalsband richtig sitzt ist und Ihr Haustier nicht auf die statische Stimulation reagiert, erhöhen Sie die statische Stimulation um 1 Stufe. Achten Sie zuerst auf kleine Reaktionen wie aufgestellte Ohren, gedrehten Kopf, auf den Boden gerichteten Blick.
4. Bleiben Sie bei dem gleichen Begrenzungsfähnchen, bis Ihr Haustier sich dagegen wehrt, in die Statische Stimulationszone zu gehen.



## PHASE 3

# Tage 5 bis 8 - Ablenkungsphase

Führen Sie pro Tag drei Trainings von jeweils 10 bis 15 Minuten durch.

### Ziel:

Ihr Haustier soll dazu trainiert werden, im Haustier-Auslaufbereich zu bleiben, während es außerhalb des Haustier-Auslaufbereichs Ablenkungen gibt.

### Einstellungen:

- Programmieren Sie die statische Stimulationstufe auf dem Empfängerhalsband auf Stufe 2 oder höher, je nach den Reaktionsergebnissen der Tage 2 bis 4.
- Legen Sie ein separates, nicht metallisches Halsband an den Hals Ihres Haustiers ÜBER das Empfängerhalsband und befestigen Sie eine Hundeleine daran.

### VORSICHT

Stellen Sie sicher, dass das zusätzliche Halsband keinen Druck auf die Kontaktpunkte ausübt.

- Halten Sie kleine Snackstückchen bereit.
- Halten Sie das Lieblingsspielzeug Ihres Haustiers bereit.
- Schaffen Sie Ablenkungen, um Ihr Haustier dazu zu verlocken, in die Statische Stimulationszone zu gehen. Beispiele für Ablenkungen sind:
  - Lassen Sie ein Familienmitglied vom Inneren des Haustier-Auslaufbereichs nach außen gehen.
  - Werfen Sie einen Ball oder einen Snack an eine Stelle außerhalb des Haustier-Auslaufbereichs.
  - Lassen Sie einen Nachbar sein Haustier außerhalb des Haustier-Auslaufbereichs spazieren führen.
  - Erhöhen Sie die Ablenkungsstufe schrittweise.

**Überreden Sie Ihr Haustier nie dazu, aus dem Haustier-Auslaufbereich zu gehen, und rufen Sie es auch nicht aus diesem heraus.**

### Schritte:

1. Halten Sie Ihr Haustier unter voller Kontrolle an der Leine und präsentieren Sie dann die Ablenkung.
2. Wenn sich Ihr Haustier nicht Richtung Ablenkung bewegt, loben Sie es und geben ihm einen Snack.
3. Wenn Ihr Haustier auf die Ablenkung reagiert, lassen Sie es in die Statische Stimulationszone gehen.
4. Helfen Sie Ihrem Haustier zurück in den Haustier-Auslaufbereich, wenn es nach 2 Sekunden nicht zurückkehrt.
5. Geben Sie Ihrem Haustier jedes Mal einen Snack und loben Sie es, wenn es mit Ihrer Hilfe oder von selbst in den Haustier-Auslaufbereich zurückkehrt.
6. Wiederholen Sie dieses Verfahren mit anderen Ablenkungen. Nutzen Sie andere Familienmitglieder bei diesem Verfahren.
7. Wenn Ihr Haustier nicht auf die statische Stimulation reagiert, vergewissern Sie sich, dass das Empfängerhalsband entsprechend Schritt 9 auf Seite 141 richtig sitzt.
8. Wenn das Empfängerhalsband richtig sitzt ist und Ihr Haustier nicht auf die statische Stimulation reagiert, erhöhen Sie die statische Stimulation um 1 Stufe.

## PHASE 4

# Tage 9 bis 14 - Überwachung ohne Hundeleine

Trainings sollten mit 10 bis 15 Minuten beginnen, dann langsam auf über eine Stunde verlängert werden.

Ihr Haustier ist für diesen Schritt nur bereit, wenn es die gesamte Statische Stimulationszone eindeutig vermeidet, ganz ungeachtet irgendwelcher Ablenkungen oder Verlockungen. Lassen Sie Ihr Haustier bei diesem Schritt nicht unbeaufsichtigt.

### Ziel:

Ihrem Haustier freien Lauf ohne Hundeleine im Haustier-Auslaufbereich geben.

### Einstellungen:

Stellen Sie die statische Stimulationstufe auf dem Empfängerhalsband auf die permanente Einstellung ein, die für Ihr Haustier angemessen ist.

### Schritte:

1. Gehen Sie in den Haustier-Auslaufbereich, wobei Ihr Haustier das Empfängerhalsband tragen sollte.
2. Gehen Sie im Garten herum und spielen Sie mit dem Haustier. Bleiben Sie dabei stets im Haustier-Auslaufbereich.
3. Beschäftigen Sie sich mit anderen Aufgaben im Garten, während Sie Ihr Haustier beaufsichtigen.
4. Sollte Ihr Haustier entfliehen, nehmen Sie das Empfängerhalsband ab und führen es in den Haustier-Auslaufbereich zurück.

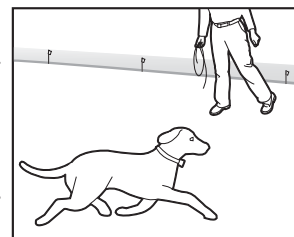

## PHASE 5

### Tage 15 bis 30 - Haustierüberwachung

Ihr Haustier kann jetzt herumlaufen! Schauen Sie in regelmäßigen Abständen nach Ihrem Haustier.

*Hinweis: Wenn Sie das Training Ihres Haustiers zufriedenstellend abgeschlossen haben, nehmen Sie alle 4 Tage jedes zweite Begrenzungsfähnchen ab, bis alle Fähnchen entfernt sind. Bewahren Sie die Begrenzungsfähnchen für die zukünftige Verwendung auf.*

## PHASE 6

### Tage 31+ Training mit Nur Ton

Wenn Sie das Training abgeschlossen haben, wollen Sie eventuell auf den „Nur Ton“-Modus umstellen. Ihr Haustier sollte jetzt den Ton verstehen und schnell reagieren, indem es vermeidet in die Statische Stimulationszone zu gehen.

*Hinweis: Vielleicht möchten Sie einmal pro Monat oder zumindest jeden zweiten Monat mit Ihrem Haustier einen Auffrischkurs durchführen, indem Sie das Halsband zurück in den Ton-Stimulation-Modus stellen und frühere Trainingsphasen durchführen. Durch fortgesetztes Training wird Ihrem Haustier geholfen, sich im Haustier-Auslaufbereich problemlos aufzuhalten.*

## Haustier aus dem erlaubten Haustier-Auslaufbereich nehmen

**Wichtig:** Nehmen Sie Ihrem Haustier das Empfängerhalsband ab und lassen Sie es im Haustier-Auslaufbereich.

Wenn Ihr Haustier die Begrenzungsbereich gelernt hat, wird es diese nur sehr widerwillig für Spaziergänge oder Autofahrten überqueren.

**Option 1:** Tauschen Sie das Empfängerhalsband gegen ein reguläres Halsband aus. Lassen Sie Ihr Haustier in ein Auto steigen, das sich im Haustier-Auslaufbereich befindet und fahren Sie es aus dem Haustier-Auslaufbereich heraus.

**Option 2:** Tauschen Sie das Empfängerhalsband gegen ein reguläres Halsband mit Leine aus. Gehen Sie mit Ihrem Haustier aus dem Haustier-Auslaufbereich und geben Sie dabei an einer bestimmten Stelle der Begrenzungsbereich (das Ende Ihrer Einfahrt, Gehsteig usw.) ein Kommando wie „OK“. Verlassen Sie den Haustier-Auslaufbereich immer mit einer Hundeleine und immer an dieser Stelle und Ihr Haustier wird das Verlassen des Haustier-Auslaufbereichs mit folgenden Dingen assoziieren: nur an der Hundeleine, nur an dieser Stelle und nur mit einer Person. Am Anfang müssen Sie Ihr Haustier eventuell mit einem Snack und viel Lob dazu überreden, den Haustier-Auslaufbereich zu verlassen.

*Hinweis: Sie können Ihr Haustier auch aus dem Haustier-Auslaufbereich tragen.*

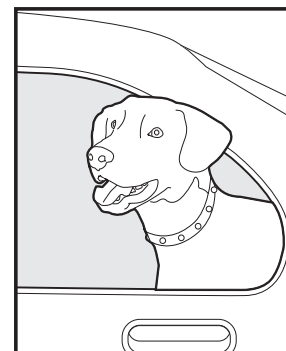

**Herzlichen Glückwunsch! Jetzt haben Sie das Trainingsprogramm erfolgreich abgeschlossen.**

# Zubehör

Um weiteres Zubehör für Ihr Luxus-unterirdisches Rückhaltesystem mit Draht für kleine Hunde In-Ground Fence™ zu kaufen, kontaktieren Sie den Kundendienst oder besuchen Sie unsere Website auf [www.petsafe.net](http://www.petsafe.net), um einen Einzelhandel in Ihrer Gegend zu finden. Für eine Liste der Kundendienstzentren in Ihrer Nähe besuchen Sie bitte [www.petsafe.net](http://www.petsafe.net).

## Fehlerbehebung

<b>Das Empfängerhalsband gibt keinen Piepton oder keine Stimulation ab.</b>	<ul style="list-style-type: none"><li>• Prüfen Sie die Batterie, um sicherzustellen, dass diese richtig installiert und auf die Position ON (EIN) gestellt ist.</li><li>• Führen Sie einen „Statische Stimulation- und Batterietest“ durch (Seite 137). Falls die Batteriestatus-LED-Anzeige nicht grün aufleuchtet, ersetzen Sie die Batterie.</li><li>• Prüfen Sie, dass beide Leuchten an der Sendeeinheit aufleuchten. Falls dies nicht der Fall ist, führen Sie den „Sendeeinheit-Schleifentest“ durch (Seite 149).</li></ul>
<b>Das Empfängerhalsband gibt einen Piepton ab, aber das Haustier reagiert nicht auf die statische Stimulation.</b>	<ul style="list-style-type: none"><li>• Testen Sie das Empfängerhalsband mit der Testleuchte und gehen Sie dabei auf den Antennendraht zu.</li><li>• Wenn die Testleuchte blinkt, bitte den Sitz des Empfängerhalsbands prüfen.</li><li>• Kürzen Sie das Fell Ihres Haustiers an der Stelle, wo die Kontaktpunkte den Hals berühren und/oder erwerben Sie längere Kontaktpunkte, indem Sie den Kundendienst kontaktieren.</li><li>• Erhöhen Sie die statische Stimulationstufe.</li><li>• Wiederholen Sie die Trainingschritte, um das Training zu festigen.</li><li>• Erwerben Sie ein stärkeres Empfängerhalsband, indem Sie den Kundendienst kontaktieren.</li></ul>
<b>Um das Empfängerhalsband zu aktivieren, muss dieses über den Antennendraht gehalten werden.</b>	<ul style="list-style-type: none"><li>• Führen Sie den Batterietest durch und ersetzen Sie die Batterie falls erforderlich.</li><li>• Den Einstellknopf für die Begrenzungstiefe nach rechts drehen, um den Abstand vom Antennendraht, der das Empfängerhalsband aktiviert, zu erhöhen.</li><li>• Vergewissern Sie sich, dass der Eingrenzungskontroll-Schalter so eingestellt ist, dass die Einstellung der Menge an verwendetem Antennendraht entspricht. (Siehe Schritt 6.)</li><li>• Wenn Sie eine doppelte Schleife verwenden, sicherstellen, dass die Antennendrähte mindestens 1,5 m voneinander entfernt sind.</li><li>• Wenn das Empfängerhalsband immer noch über den Antennendraht gehalten werden muss, führen Sie den „Systemtest“ und/oder den „Sendeeinheit-Schleifentest“ durch.</li></ul>
<b>Das Empfängerhalsband wird innerhalb des Hauses aktiviert.</b>	<ul style="list-style-type: none"><li>• Vergewissern Sie sich, dass der Antennendraht nicht innerhalb einer Entfernung von bis zu 4,5 m vom Haus verlegt ist. Das Signal kann durch die Hauswände übertragen werden.</li><li>• Stellen Sie sicher, dass die Antennendrähte von der Grenze bis zur Sendeeinheit verdreht sind.</li><li>• Den Einstellknopf für die Begrenzungstiefe nach links drehen, um den Abstand vom Antennendraht, der das Empfängerhalsband aktiviert, zu verringern.</li></ul>
<b>Ich habe ein inkonsistentes Signal.</b>	<ul style="list-style-type: none"><li>• Stellen Sie sicher, dass die Sendeeinheit mindestens 1 m von großen metallischen Objekten oder Geräten entfernt ist.</li><li>• Stellen Sie sicher, dass alle Kurven des Antennendrahts graduell verlaufen und einen Radius von mindestens 1 m haben.</li><li>• Stellen Sie sicher, dass der Antennendraht nicht parallel zu und in einer Entfernung von bis zu 3 m von elektrischen Kabeln, benachbarten Sicherheitssystemen, Telefonkabeln, Fernseh- oder Antennenkabeln oder Satellitenschüsseln verlegt ist.</li><li>• Falls ein benachbartes Sicherheitssystem ggf. ein inkonsistentes Signal erzeugt, legen Sie den Antennendraht um, so dass er weiter von dem benachbarten Sicherheitssystem entfernt ist.</li></ul>

<p><b>Die Betriebsanzeige und die Kontrollleuchte der Schleife sind aus.</b></p>	<ul style="list-style-type: none"> <li>• Prüfen Sie, dass der Netzadapter in die Sendeeinheit eingesteckt ist.</li> <li>• Falls das System in eine GFCI- oder RCD-Steckdose eingesteckt ist, prüfen Sie, ob der Stromkreis unterbrochen wurde. Setzen Sie den GFCI- oder RCD-Stromkreis falls erforderlich zurück.</li> <li>• Vergewissern Sie sich, dass die Steckdose ordnungsgemäß funktioniert, indem Sie ein Gerät wie z. B. ein Radio anschließen, von dem Sie wissen, dass es funktioniert.</li> <li>• Entfernen Sie die Klappe der Sicherung auf der Rückseite der Sendeeinheit und ersetzen Sie die Sicherung mit der Ersatzsicherung, die sich in dem gleichen Bereich befindet.</li> <li>• Wenn die Leuchten immer noch nicht aufleuchten, muss die Sendeeinheit und/oder der Netzadapter ausgetauscht werden. Setzen Sie sich bitte mit dem Kundendienst in Verbindung.</li> </ul>
<p><b>Die Betriebsanzeige ist ein-, die Kontrollleuchte der Schleife ist ausgeschaltet und der Schleifenalarm der Sendeeinheit ertönt.</b></p>	<ul style="list-style-type: none"> <li>• Stellen Sie sicher, dass die Antennendrahtanschlüsse an der Sendeeinheit richtig angeschlossen sind.</li> <li>• Prüfen Sie, ob es am Außeneingang zum Haus gebrochenen oder beschädigten Antennendraht gibt.</li> <li>• Führen Sie den „Sendeeinheit-Schleifentest“ durch (Seite 149) durch, um festzustellen, ob die Sendeeinheit ersetzt werden muss.</li> <li>• Wenn die Sendeeinheit richtig funktioniert, gibt es eine Bruchstelle in Ihrem Antennendraht. Lesen Sie den Abschnitt „Lokalisieren einer Bruchstelle im Antennendraht“ (Seite 150) dieser Anleitung.</li> </ul>
<p><b>Die Sicherung brennt durch, wenn sie ausgetauscht wird.</b></p>	<p>Die Sendeeinheit und/oder der Netzadapter müssen ausgetauscht werden. Setzen Sie sich bitte mit dem Kundendienst in Verbindung.</p>
<p><b>Das Empfängerhalsband hat den Hals meines Haustiers verletzt.</b></p>	<p>Nichtbefolgung der wichtigen Sicherheitsinformationen am Anfang der Gebrauchsanweisung und Trainingsanleitung hat zu Druckgeschwüren geführt. In einigen Fällen werden fortgeschrittene Druckgeschwüre als Wundstellen ähnlich Verbrennungen am Hals des Hundes beschrieben. Sie können sich sicher sein, dass elektronische Halsbänder nicht genug Energie verwenden, um elektrische Verbrennungen zu verursachen. Die Energie eines Ausgangsimpulses beträgt lediglich ein paar Tausend Joule; dies ist vergleichbar mit einem elektrostatischen Impuls, den Sie ggf. beim Aussteigen aus Ihrem Auto verspüren. In manchen Fällen werden Druckgeschwüre ähnlich chemischen Verbrennungen beschrieben. Die Batterie in Ihrem Empfängerhalsband ist versiegelt und zusätzlich ist auch das Gehäuse des Halsbands versiegelt. Durch diese redundante Versiegelung ist das Auslaufen der Batterie Ihres Empfängerhalsbands auf den Hals Ihres Haustiers praktisch unmöglich, sofern keine unsachgemäße oder missbräuchliche Verwendung statt findet. Bitte sehen Sie die wichtigen Sicherheitsinformationen auf Seite 127 und die Anweisungen in Schritt 9 unter der Überschrift „Empfängerhalsband anpassen“ durch und befolgen Sie diese.</p>

# Weitere Informationen

- Seien Sie vorsichtig, wenn Sie in der Nähe des Antennendrahts einen Rasenmäher verwenden oder graben, um Schäden zu verhindern.
- Dieses System ist nur geeignet für gesunde Haustiere, die mindestens 6 Monate alt sind. Kontaktieren Sie Ihren Tierarzt, wenn Sie Bedenken in Bezug auf den Gesundheitszustand Ihres Haustiers haben (Medikamente, trächtig, Herzkrankheiten usw.).
- Das Luxus-unterirdisches Rückhaltesystem mit Draht für kleine Hunde In-Ground Fence™ ist nur für den Privatgebrauch vorgesehen.
- Die statische Stimulation macht Ihr Haustier zwar aufmerksam, doch verursacht das keinen Schaden. Die Stimulation soll erschrecken, nicht strafen.
- Testen Sie Ihr Empfängerhalsband mindestens einmal pro Monat und vergewissern Sie sich, dass es richtig funktioniert. Prüfen Sie, dass es am Antennendraht aktiviert wird. Die Batterielebensdauer hängt davon ab, wie oft das Empfängerhalsband aktiviert wird.
- Nehmen Sie Ihrem Haustier das Empfängerhalsband ab, wenn Sie im Haus sind. Das ist bequemer für Ihr Haustier.

**VORSICHT** Lassen Sie das Empfängerhalsband nie länger als 12 Stunden in Folge an Ihrem Haustier.

# Systemtest

Der Systemtest wird verwendet, um die Ursache von Systemproblemen zu ermitteln, die nicht an anderer Stelle in dieser Anleitung behandelt wurden. Als Testschleifendraht benötigen Sie ein 3 m langes Stück Antennendraht, von dessen Enden je 1 cm Isolierung entfernt wurden. Befolgen Sie die folgenden Schritte, um einen Systemtest durchzuführen:

1. Nehmen Sie Ihrem Hund das Empfängerhalsband ab und vergewissern Sie sich, dass es eingeschaltet und eine

funktionsfähige Batterie eingesetzt ist.

2. Ziehen Sie den Netzadapter aus der Strombuchse der Sendeeinheit.
3. Stellen Sie den Eingrenzungskontroll-Schalter auf B.
4. Stellen Sie die statische Stimulationstufe auf dem Empfängerhalsband auf Stufe 5.
5. Ziehen Sie den verdrehten Antennendraht aus den Antennendrahtanschlüssen auf der Sendeeinheit, indem Sie die roten Lösehebel auf dem Anschluss drücken und die Drähte herausziehen.
6. Führen Sie die beiden Enden des Testschleifendrahts in die Antennendrahtanschlüsse auf der Sendeeinheit ein.
7. Stecken Sie den Netzadapter in die Strombuchse der Sendeeinheit.
8. Notieren Sie die Ausgangsposition des Einstellknopfes für die Begrenzungstiefe und drehen Sie den Einstellknopf für die Begrenzungstiefe auf 10 und dann zurück auf 5.
9. Halten Sie die Testleuchtenkontakte an die Kontaktpunkte des Empfängerhalsbands. Das Empfängerhalsband mit der angebrachten Testleuchte haltend, beginnen Sie außerhalb der Testschleife und gehen Sie auf den Antennendraht zu. Merken Sie sich den Abstand zwischen Ihnen und dem Draht, wenn das Empfängerhalsband aktiviert wird.
10. Den Einstellknopf für die Begrenzungstiefe auf 10 drehen und Schritt 9 wiederholen. Der Abstand, bei dem das Empfängerhalsband aktiviert wird, sollte größer als der in Schritt 9 sein.
11. Falls mehr als ein Empfängerhalsband mit diesem System verwendet wird, wiederholen Sie den oben genannten Test mit jedem Halsband.
12. Interpretation der Ergebnisse:
  - a. Wenn nicht sowohl die Betriebsanzeige als auch die Kontrollleuchte der Schleife auf der Sendeeinheit leuchten, oder der Alarm ertönt, dann liegt ein Problem mit der Sendeeinheit vor. Setzen Sie sich bitte mit dem Kundendienst in Verbindung. (Nur Australien und Neuseeland: Prüfen und ersetzen Sie die Sicherung der Sendeeinheit falls nötig. Wenn das Problem durch den Ersatz der Sicherung nicht behoben wird, dann liegt ein Problem mit der Sendeeinheit vor. Setzen Sie sich bitte mit dem Kundendienst in Verbindung.)
  - b. Wenn sowohl die Betriebsanzeige als auch die Kontrollleuchte der Schleife leuchten, das Empfängerhalsband jedoch nicht am Testschleifendraht aktiviert wird, dann funktioniert das Empfängerhalsband nicht. Setzen Sie sich bitte mit dem Kundendienst in Verbindung.
  - c. Wenn sowohl die Betriebsanzeige als auch die Kontrollleuchte der Schleife leuchten und das Empfängerhalsband in verschiedenen Abständen am Testschleifendraht aktiviert wird, dann liegt das Problem bei dem eingrenzenden Antennendraht.
13. Wenn sowohl die Betriebsanzeige als auch die Kontrollleuchte der Schleife leuchten und das Empfängerhalsband in verschiedenen Abständen am Testschleifendraht aktiviert wird, dann liegt das Problem bei dem eingrenzenden Antennendraht. Führen Sie den Test „Lokalisieren einer Bruchstelle im Antennendraht“ durch.
14. Wenn der Test abgeschlossen ist, drehen Sie den Eingrenzungskontroll-Schalter und den Einstellknopf für die Begrenzungstiefe zurück auf ihre Ausgangsposition.
15. Wiederholen Sie den Test der Begrenzungstiefe ab Schritt 6 auf Seite 138, bis Sie die gewünschte Begrenzungstiefe zwischen 3,7 m bis 6,1 m erreichen.

## Sendeeinheit-Schleifentest

Der Sendeeinheit-Schleifentest ist ein einfacher Test zur Ermittlung der Ursache einer „Antennendraht gebrochen oder nicht angeschlossen“-Alarmanzeige. Sie benötigen ein kurzes, 1 m (10 Fuß) langes Stück Antennendraht, von dessen Enden je 1 cm Isolierung entfernt wurden.

### VORSICHT

Ihr Hund sollte das Empfängerhalsband nicht tragen, wenn das System getestet wird. Ihr Haustier könnte eine unbeabsichtigte Stimulation erhalten.

Vergewissern Sie sich, dass die Sendeeinheit in die Wechselstrom-Steckdose eingesteckt ist und dass alle Antennendrahtanschlüsse an der Sendeeinheit richtig angeschlossen sind. Wenn die Betriebsanzeige der Sendeeinheit ein-, die Kontrollleuchte der Schleife aus geschaltet und der Alarm an ist, fahren Sie mit folgenden Schritten fort:

1. Ziehen Sie den verdrehten Draht aus den Begrenzungsschleifenanschlüssen der Sendeeinheit, indem Sie die roten Lösehebel auf dem Anschluss drücken und die Drähte herausziehen.
2. Führen Sie beide Enden der 3 m langen Drahtschleife in die Begrenzungsschleifenanschlüsse und überprüfen Sie erneut die Kontrollleuchte der Schleife und den Alarm der Sendeeinheit.
  - a. Wenn die Kontrollleuchte der Schleife grün und der Alarm aus ist, dann liegt ein Problem mit dem Antennendraht vor.

EN  
FR  
NL  
ES  
IT  
DE

Prüfen Sie den Draht am Hauseingang auf sichtbare Schäden. Falls Sie keine Schäden entdecken können, führen Sie den Test „Lokalisieren einer Bruchstelle im Antennendraht“ durch, um die Bruchstelle in Ihrer Begrenzungsschleife zu finden und zu reparieren.

b. Wenn die Kontrollleuchte der Schleife immer noch aus und der Alarm an ist, dann liegt ein Problem mit der Sendeeinheit vor.

3. Kontaktieren Sie in diesem Fall bitte den Kundendienst.

## Lokalisieren einer Bruchstelle im Antennendraht

Befolgen Sie bitte diese Schritte, um zu bestimmen, wo eine Bruchstelle im Antennendraht vorliegt:

1. Finden Sie Ihre(n) ursprünglichen Spleiß(e) und stellen Sie sicher, dass diese(r) eine gute, solide Verbindung aufweist/-en.
2. Prüfen Sie Ihren Garten, um einen möglichen Schaden am Antennendraht festzustellen (z. B. kürzlich ausgehobene Grablöcher, Bodenbelüftung, Nagetierbauten oder irgendeine andere wahrnehmbare Störung in Ihrem Garten in der Nähe des Antennendrahts).

Wenn Sie die Bruchstelle im Antennendraht immer noch nicht finden können, gibt es zwei Möglichkeiten, um diese zu lokalisieren:

Option 1: Kontaktieren Sie den Kundendienst, um einen Kabelunterbrechungssucher zu kaufen, der die Bruchstelle im Antennendraht lokalisieren kann.

Option 2: Befolgen Sie das nachfolgende Verfahren:

1. Ziehen Sie die Sendeeinheit heraus.
2. Verbinden Sie beide Enden Ihres verdrehten Antennendrahts mit einem Antennendrahtanschluss.
3. Messen und schneiden Sie einen Testdraht ab, der die Hälfte der Länge Ihrer gesamten Antennendrahtlänge hat.
4. Verbinden Sie ein Ende des Testdrahts mit dem anderen Antennendrahtanschluss.
5. Finden Sie den Mittelpunkt Ihrer Grenze und schneiden Sie den Antennendraht durch.
6. Spleißen Sie das andere Ende des Testdrahts an eine der Seiten Ihres Antennendrahts, dort wo Sie ihn durchgeschnitten haben.
7. Stecken Sie die Sendeeinheit ein und prüfen Sie die Kontrollleuchte der Schleife. Wenn die Kontrollleuchte der Schleife an ist, können Sie davon ausgehen, dass sich die Bruchstelle in der anderen Hälfte des Antennendrahts befindet.
8. Wenn die Kontrollleuchte der Schleife nicht angegangen ist, können Sie davon ausgehen, dass sich die Bruchstelle in diesem Teil des Antennendrahts befindet. Es besteht jedoch eine geringfügige Möglichkeit, dass mehr als eine Bruchstelle in Ihrem System vorliegt. Prüfen Sie also unbedingt beide Hälften Ihrer gesamten Schleife.
9. Ersetzen Sie den beschädigten Antennendraht durch einen neuen Antennendraht.
10. Schließen Sie den Antennendraht wieder an die Sendeeinheit an.
11. Prüfen Sie die Kontrollleuchte der Schleife. Wenn die Kontrollleuchte der Schleife an ist, das System mit dem Empfängerhalsband testen.

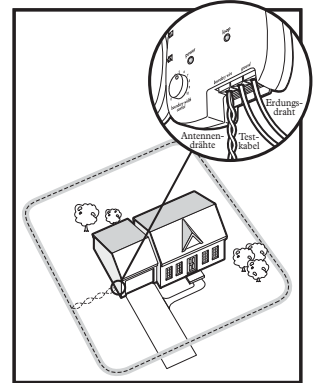

## Batterieentsorgung

Das Gerät wird mit einer 3-Volt-Lithium-Batterie mit 160 mAH-Kapazität betrieben. Ersetzen Sie diese nur mit einer gleichwertigen Batterie, die Sie über den Kundendienst bekommen. Für eine Liste der Telefonnummern des Kundendienstes besuchen Sie bitte unsere Website auf [www.petsafe.net](http://www.petsafe.net). In vielen Regionen ist die separate Sammlung von verbrauchten Batterien erforderlich; prüfen Sie die Bestimmungen in Ihrer Gegend, bevor Sie verbrauchte Batterien wegwerfen. Siehe bitte Seite 137 für Anleitungen zum Herausnehmen der Batterie aus dem Produkt für die separate Entsorgung.

## Wichtige Recyclinghinweise

Respektieren Sie bitte die Bestimmungen zur Entsorgung von elektrischen und elektronischen Abfällen in Ihrem Land. Diese Geräte müssen recycelt werden. Wenn Sie ein Gerät nicht mehr benötigen, führen Sie es nicht dem normalen Müll bei der städtischen Müllentsorgung zu. Bitte geben Sie es dahin zurück, wo Sie es gekauft haben, damit es unserem Recyclingsystem zugeführt werden kann. Wenn das nicht möglich ist, setzen Sie sich bitte mit dem Kundendienst für weitere Informationen in Verbindung.

# Nutzungsbedingungen und Haftungsbeschränkung

## 1. Nutzungsbedingungen

Dieses Produkt wird Ihnen unter der Bedingung angeboten, dass Sie es ohne eine Modifizierung der darin enthaltenen Bedingungen und Hinweise annehmen. Die Verwendung dieses Produkts stellt die stillschweigende Annahme all dieser Bedingungen und Hinweise dar. Wenn Sie diese Bedingungen und Hinweise nicht akzeptieren wollen, geben Sie das Produkt bitte unverwendet in seiner Originalverpackung und auf Ihre Kosten und Ihr Risiko an den entsprechenden Kundendienst zusammen mit dem Kaufnachweis für eine vollständige Kostenrückerstattung zurück.

## 2. Richtige Verwendung

Dieses Produkt ist ausschließlich zur Verwendung mit Haustieren konstruiert, wo ein Training gewünscht wird. Das spezifische Temperament oder die Größe/ das Gewicht Ihres Haustiers ist eventuell nicht passend für dieses Produkt (siehe bitte „So funktioniert das System“ in dieser Gebrauchsanweisung). Radio Systems Corporation empfiehlt, dass dieses Produkt nicht verwendet wird, wenn Ihr Haustier aggressiv ist, und übernimmt keine Haftung für die Bestimmung der Eignung in einzelnen Fällen. Wenn Sie nicht sicher sind, ob dieses Produkt für Ihr Haustier angemessen ist, konsultieren Sie bitte Ihren Tierarzt oder zertifizierten Trainer. Die richtige Verwendung umfasst unbeschränkt das Durchlesen der gesamten Gebrauchsanweisung und spezifischen Warnhinweise.

## 3. Keine gesetzwidrige oder verbotene Verwendung

Dieses Produkt ist nur für den Gebrauch mit Haustieren vorgesehen. Diese Trainingsvorrichtung für Haustiere soll weder Schaden zufügen, noch verletzen, noch provozieren. Eine Verwendung dieses Produkts auf eine nicht vorgesehene Art und Weise könnte eine Verletzung von Bundes-, staatlichen oder lokalen Gesetzen zur Folge haben.

## 4. Haftungsbeschränkung

Radio Systems Corporation oder eines ihrer verbundenen Unternehmen ist in keinem Fall für (i) etwaige indirekte, Straf-, Zufalls-, Sonder- oder Folgeschäden und/ oder (ii) jedwede Verluste oder Schäden haftbar, die sich aus der Verwendung bzw. dem Missbrauch dieses Produkts ergeben oder damit in Zusammenhang stehen. Der Käufer übernimmt alle Risiken und Haftung aus der Verwendung dieses Produkts im vollsten vom Gesetz zulässigen Umfang. Um alle Zweifel zu beseitigen, beschränkt nichts in diesem Artikel 4 die Haftung von Radio Systems Corporation für den Tod eines Menschen oder persönliche Verletzung oder Betrug oder arglistige Täuschung.

## 5. Änderungen der Allgemeinen Geschäftsbedingungen

Radio Systems Corporation behält sich das Recht vor, die Bedingungen, Pflichten und Hinweise, unter denen dieses Produkt angeboten wird, zu ändern. Wenn Sie über solche Änderungen vor der Verwendung dieses Produkts informiert wurden, sind diese für Sie bindend als wären sie hierin eingeschlossen.

---

# Konformität



Diese Ausrüstung wurde getestet und als konform mit der EU R&TTE-Richtlinie befunden. Bevor Sie das Gerät außerhalb der EU verwenden, setzen Sie sich bitte mit der Behörde für Funkanlagen und Telekommunikationsendeinrichtungen (Radio and Telecommunications Terminal Equipment R&TTE) in Verbindung. Nicht autorisierte Änderungen oder Modifikationen der Ausrüstung, die nicht von Radio Systems Corporation genehmigt wurden, könnten die EU R&TTE-Richtlinien verletzen, die Autorisierung des Benutzers die Ausrüstung zu betreiben annullieren und die Garantie ungültig machen.

Die Radio Systems Corporation erklärt hiermit, dass dieser PIG20-11041 Luxus-unterirdisches Rückhaltesystem mit Draht für kleine Hunde In-Ground Fence™ konform mit den wesentlichen Anforderungen und anderen relevanten Vorkehrungen der Richtlinie 1999/5/EG.

Die Konformitätserklärung finden Sie unter: [http://www.petsafe.net/customer-care/eu\\_docs.php](http://www.petsafe.net/customer-care/eu_docs.php).

## IC- Kanada

Der Betrieb unterliegt den folgenden zwei Bedingungen: (1) Dieses Gerät darf keine Interferenz hervorrufen und (2) dieses Gerät muss jede Interferenz aufnehmen, wie u. a. Interferenz, die einen unerwünschten Betrieb des Geräts verursachen kann.

Modifizierungen oder Änderungen könnten die Autorisierung des Benutzers zur Bedienung dieses Geräts ungültig machen.

Dieser digitale Apparat der Klasse B ist konform mit dem kanadischen ICES-003.

## ACMA - Australien

Dieses Gerät ist mit den anwendbaren EMC-Bestimmungen konform, die durch ACMA (Australian Communications and Media Authority) spezifiziert sind.

**Layout Grid / Schéma d'installation / Indelingsraster  
Esquena de instalación / Schema di montaggio  
Gestaltungsraster**

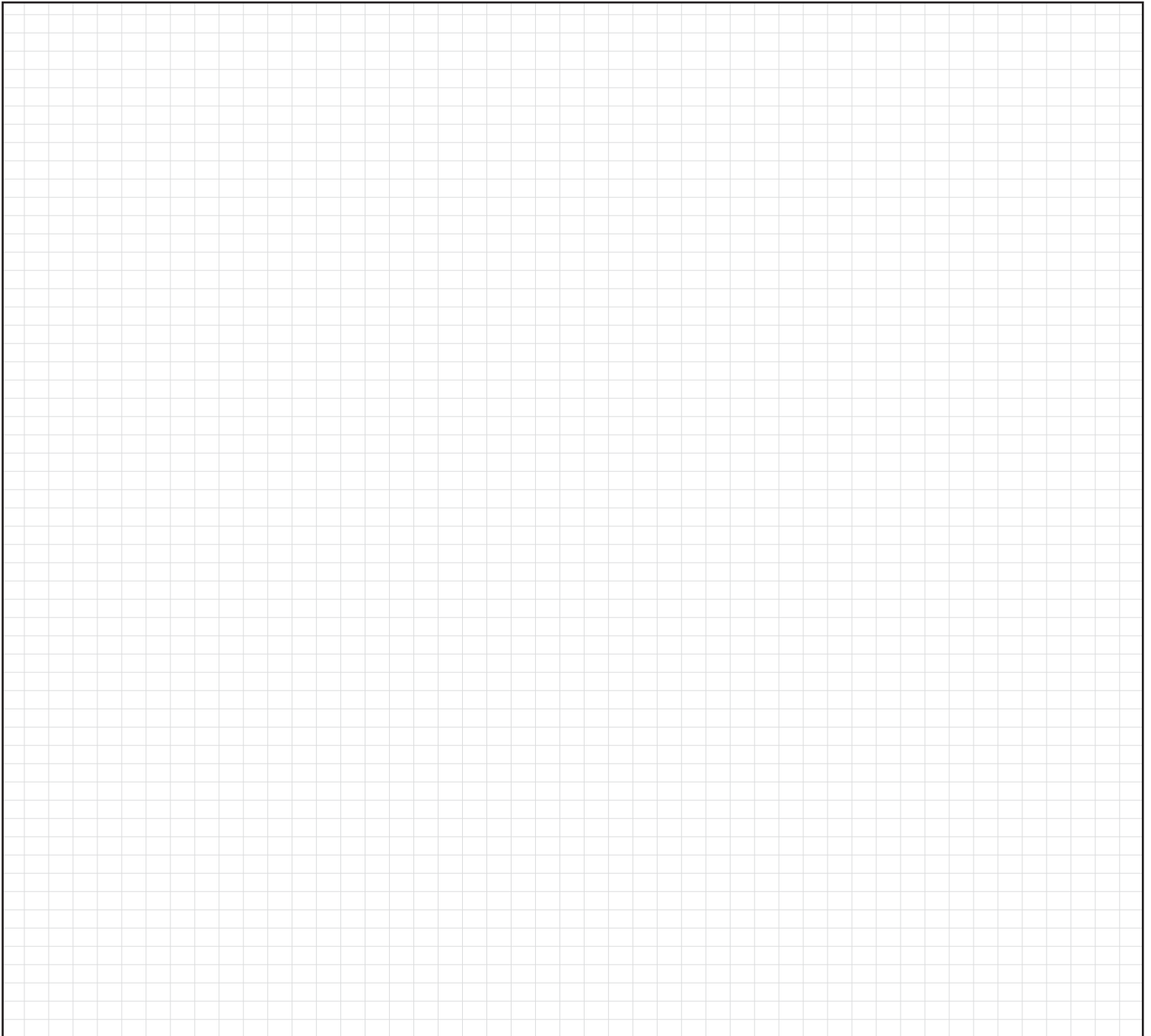

Radio Systems Corporation  
10427 PetSafe Way  
Knoxville, TN 37932 USA  
(865) 777-5404  
[www.petsafe.net](http://www.petsafe.net)  
Protected by US Patents 6,538,617; 7,541,937; D531,117.  
400-802-19/3