

COQ elettronica

radioamatori hobbistica·CB

in questo numero:

- Figlio mio, non ti capisco ...
- Modifiche al "TRIO"
- Il mercato dell'usato

pubb. mens. cons. - sped. in abb. post. gr. III/70



CTE

INTERNATIONAL®

GLI OMOLOGATI

• ASSISTENZA
TECNICA

MAS.CAR.

MAS CAR s.a.s. PRODOTTI PER TELECOMUNICAZIONI
Via Reggato Emilia, 32a - 00198 ROMA - Tel. (06) 4445641/669306 - Telex 621440

Indirizzamento, pagamento anticipato. Secondo l'urgenza, il pagamento: Vaglia P.T. telegrafico, Legittimi da via Roma alla AS Roma, per il conto il Vostro indirizzo. Diversamente, per la non urgenza, inviate Vaglia postale normale, specificando questo richiesta nella causale dello stesso, oppure lettera, con assegno circolare. Le merci vengono a rischio e pericolo e a carico del committente.

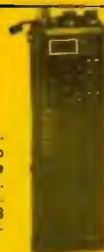

ICOM M5

Ricetrasmittitore portatile VHF, ad uso nautico. 10 frequenze precelte in memoria. Potenza RF 5,5 W. Frequenza 156,3 - 182,475 MHz. Possibilità vox.



DAIWA MT 20

Ricetrasmittitore VHF/FM, 140-150 MHz utilizzabile sia come palmare che come veicolo, con apposito amplificatore di potenza LA 20. Potenza uscita RF 1,5 W (con lineare 20 W).

KENWOOD
TH 21 E VHF 140-150 MHz
TH 41 E UHF 430-440 MHz

2 m - 1 W - FM MINI
70 cm - 1 W - FM MINI
Peso gr 260 dim. 57 x 120 x 28.



BELCOM LS 202 E

Ricetrasmittitore VHF: 140-150 MHz; SSB-FM - Potenza uscita RF 2,5 W con alimentazione 9V, 3,5 W con allm. 10,8 (opzionale).



YAESU FT 708

Ricetrasmittitore UHF, 430-439,75 MHz 400 canali (a passi di 25 kHz). Tipo di emissione FM. Potenza uscita RF 1 W. Dimensioni 160 x 61 x 49. Peso gr. 720, con batteria ed antenna.



AOR TR 720

Banda aeronautica 118-135,975 MHz (720 canali) 108-117,975 MHz (200 canali) Potenza uscita RF 5 W PaP. Dimensioni 169 x 64 x 38 peso, gr 544 con batterie.



KENWOOD
TR 2600 E/DCS VHF 140-160 MHz
TR 3600 E/DCS UHF 430-440 MHz

10 memorie code squelch 5 meter in cluso
2 m - 2,5 W - FM - 70 cm - 1,5 W - FM.



BELCOM LS 20 XE

Ricetrasmittitore VHF portatile FM, 140-150 MHz - Potenza uscita RF 1 W - Alimentazione 9 Vdc.



CIVILE/NAUTICO

ICOM IC H6

Ricetrasmittitore VHF 150-174 MHz - 6 canali. Frequenze programmabili, potenza 2,5 W. Allm. 12 Vdc. A corredo: carica batteria, batt. ricaricabile.



ICOM IC 03 AT

Ricetrasmittitore 220-225 MHz. FM. Potenza uscita RF 1,5 W. Pacc. batterie ricaricabili, carica batteria antenna a corredo. Aliment. 9,7 Vdc.



YAESU
FT 208 VHF (144-148 MHz)

Ricetrasmittitore da palmo FM - 10 memorie, 9 programmi. Lettura digitale a cristalli liquidi - Shift piacere. Potenza uscita RF 2,5 W - incrementi 12,5 e 25 kHz.



YAESU FTC 1123

Ricetrasmittitore VHF, per uso civile 150-184 MHz; 160-174 MHz. Potenza uscita RF 5 W, 400 canali 10 memorizzabili. Peso gr 300.



YAESU FTC 708 R

Ricetrasmittitore UHF, 430-440 MHz. 400 canali 10 memorie, PLL, Scanner. Potenza uscita RF 5 W. Allm. 13,8 Vdc. A corredo: batterie ric., carica batt., astuccio.



YAESU FT 790

Ricetrasmittitore UHF, SSB CW FM 430-440 MHz. Potenza uscita RF 1 W. Alimentazione 8-15 V (pile interne).



YAESU FT 203 R

Ricetrasmittitore VHF/FM - 3 versioni: 140-150 MHz, 150-160 MHz, 160-170 MHz. Potenza uscita 5 W. Alimentazione 5,5 - 13 Vcc.



NAUTICO

YAESU FTC 1003

Ricetrasmittitore VHF sintetizzato, per uso marittimo (90 canali - meteo) 155,500-163,550 MHz. Potenza uscita RF 3 W (10) dimensioni 188 x 61 x 48. Peso 490 gr.



IL PRIMO PALMARE HF

MIZUHO MX2

Ricetrasmittitore HF CW/SSB. Portatile di minime dimensioni e consumo ridotto. Potenza 3 W. P.p. dimensioni 66 x 39 x 142 peso gr. 490. P.2/2.500 e richiesta.



ICOM IC A2 RTX AEREAUTICO

Ricezione da 108 a 135,975 MHz - Trasmissione da 118 a 135,975 MHz - Potenza RF 1,5 W-4,8 W. Modulazione AM - 10 Memorie + Scanner.



ICOM IC 2 E

Ricetrasmittitore portatile 144-150 MHz. Potenza 2 W - 800 canali selettore di frequenza a contravis con spaziatura di 5 MHz.



ICOM IC 02 E

Ricetrasmittitore FM 140-165 MHz. Potenza uscita RF 3 W opzione batterie ricaricabili 5 W. 1000 canali, 10 memorie, shift programmabili a piacere.



YAESU FT 209 R

Ricetrasmittitore FM 144-148 MHz, potenza uscita 3,7 W, opzione batterie ricaricabili, spaziatura da 12,5-25 con memoria alimentazione 12,5 Vcc peso gr. 557.



PRODOTTI PER
TELECOMUNICAZIONI

MAS.CAR.

• ASSISTENZA TECNICA

EDITORE
edizioni CD s.n.c.

DIRETTORE RESPONSABILE
Giorgio Totti

REDAZIONE, AMMINISTRAZIONE,
ABBONAMENTI, PUBBLICITÀ
40121 Bologna - via Cesare Boldrini 22
(051) 552706-551202

Registrazione tribunale di Bologna n.
3330 del 4/3/1968. Diritti riproduzioni
traduzioni riservati a termine di legge.
Iscritta al Reg. Naz. Stampa di cui alla
legge n. 416 art. 11 del 5/8/81 col n.
00653 vol. 7 foglio 417 in data 18/12/82.
Spedizione in abbonamento postale -
gruppo III
Pubblicità inferiore al 70%

DISTRIBUZIONE PER L'ITALIA
SODIP - 20125 Milano - via Zuretti 25
Tel. (02) 67709

DISTRIBUZIONE PER L'ESTERO
Messaggerie Internazionali
via Calabria 23
20090 Fizzonasco di Pieve E. - Milano

ABBONAMENTO
(CQ elettronica + XELECTRON)
Italia annuo L. 36.000 (nuovi)
L. 35.000 (rinnovi)

ABBONAMENTO ESTERO L. 43.000
Mandat de Poste International
Postanweisung für das Ausland
payable à / zahlbar an
edizioni CD - 40121 Bologna
via Boldrini 22 - Italia
Cambio indirizzo L. 1.000 in francobolli

ARRETRATI L. 3.000 cadauno
Raccoglitori per annate L. 8.000 (abbonati
L. 7.200) + L. 2.000 spese spedizione.

MODALITÀ DI PAGAMENTO: assegni
personali o circolari, vaglia postali, a
mezzo conto corrente postale 343400.
Per piccoli importi si possono inviare an-
che francobolli.

STAMPA - FOTOCOMPOSIZIONE
FOTOLITO
Grafiche ELLEBI - Funo (BO)
via Marzabotto 23/33 - tel. (051) 86.16.72

Manoscritti, disegni, fotografie, anche se
non pubblicati, non si restituiscono.

La Casa Editrice non è responsabile di
quanto pubblicato su annunci pubblicitari
a pagamento in quanto ogni inserzionista
è chiamato a risponderne in proprio.

SOMMARIO

marzo 1986

Gli Esperti rispondono	4
Indice degli Inserzionisti	4
Campagna Abbonamenti	6
Offerte e richieste	19
Modulo per inserzioni	21
Pagella del mese	22
Figlio mio, non ti capisco	27
Radiomania: Rho Ophiuchi	
Miscelatore e primo amplificatore F.I.	34
Alcune buone idee (Sperimentare)	43
Qui Computer	
Spectrum come oscilloscopio	
Diagramma di irradiazione dei sistemi di antenna	
Calcolo elongazione dei pianeti	47
Modifiche al Kenwood TRIO	54
Packet Radio: l'ultima frontiera	59
Interruttore multiplo automatico	64
Ponte per misure di impedenza	68
Il mercato dell'usato	
Come valutare le caratteristiche di un RX	73
Operazione Ascolto	77
Maurizio Fantasy	
128simo Dadaumpa	
Rompicaxies (Computer & Radio)	
Fantasy Fantasy (The Fishing Rod Antenna)	
Novità da Mamma rai	
DB facili con il C-64	
Aiuto! Aiuto!	78

Gli esperti rispondono

AMARANTE VINCENZO - 081/8622688 - ore 7 Q 8,30 o 14 $\frac{1}{h}$ 15
RTX Applicazioni del computer in campo radioamatoriale.

BERNARDINI FABRIZIO - 06/5122737 - ore 20 P 21
Controllo del traffico aereo - Avionica.

CATTÒ SERGIO - inoltrare corrispondenza a **CQ elettronica**

CERVEGLIERI MASSIMO - via Pisacane 33 - 15100 ALESSANDRIA
Chimica ed elettronica.

CHELAZZI GINO - 055/664079 - tutti i giorni dalle 19 alle 23
Surplus.

CORREALE ROSARIO - via delle Quattro Giornate 5
80058 TORRE ANNUNZIATA (NA)
Computers Sinclair.

DELLA BIANCA MAURIZIO - 010/816380 « ore 20 P 21, feriali
Autocostruzioni e RF.

GALLETTI ROBERTO - 06/6240409 - sab/dom dalle 17 alle 21,30
Autocostruzioni e RF in generale.

MAZZOTTI MAURIZIO - 0541/932072 - tutti i giorni dalle 8 alle 12
e dalle 18 alle 22
Alta frequenza (RX-TX-RTX) e Computers Commodore.

MUSANTE SERGIO - inoltrare corrispondenza a **CQ elettronica**

PELOSI CESARE - via R. Tanzi 26 - 43100 Parma
Autocostruzioni per O.M.

PETRITOLI REMO - 0736/65880 o 085/292251 - tutte le sere tra le 20 e le 22
Computers.

PISANO GIANCARLO - via dei Sessanta 7/5 - 16152 Cornigliano (GE)
Sperimentazione in campo radio.

UGLIANO ANTONIO - 081/8716073 - tutte le sere tra le 20 e le 22
Computers Sinclair.

VIDMAR MATJAZ - 003865/26717 - Nova Gorica
Attività radioamatoriali a livello sofisticato.

ZAMBOLI PINO - 081/934919 - tutte le sere tra le 20 e le 21,30
Antenne - Apparati OM e CB - VHF - Autocostruzione.

ZELLA GIUSEPPE - 0382/86487 « tutte le sere tra le 21 e le 22
*Antenne per ricezione (teoria e pratica) - Radioascolto Broadcasting -
DX onde medie e tropicali - Radiopropagazione - Radioricezione
(costruzione e modifica di ricevitori).*

**Siate rispettosi della vita privata di questi amici,
evitando di telefonare in orari diversi da
quelli indicati.**

GRAZIE

Indice degli inserzionisti

di questo numero:

NOMINATIVO	PAGINA
A & A Telecomunicazioni	18
CENTRO RADIO	20
C.T.E. international 1 copertina	92-104
CRESPI	89
D B elett. telecom.	110-111
DE PETRIS & CORBI	24
ECHO	106
ELCA.	109
ELECTRONIC SYSTEMS	100-101
ELETTRA	88-93
ELETRONICA ENNE	94
ELETRONICA ZGP	25
ELETTROPRIMA	9
ELLE ERRE	18
E L T	90-91
ELTELCO	26
E R E	12
EXELCO	11
I.L. elettronica	14-15
LA CASA DEL COMPUTER	107
LACE	89
LARIR international	13
MARCUCCI	17-67-96-97-98-99
MAREL	88
MAS CAR	2 copertina
MOSTRA AQUILA	10
MOSTRA EMPOLI	19
MOSTRA GONZAGA	16
NEGRINI ELETTRONICA	91
NUOVA ECO ANTENNE	95
NUOVA PAMAR	8
PENTATRON	105
RADIO ELETTRONICA	112-113
RAMPAZZO ELETTRONICA	103
R U C	108
SIGMA	102
SIRTEL	115 copertina
STUDIO ROMA ELETTRONICA	87
TELEXA	5
TRONICK'S	23-116 copertina
UNI-SET	94
ZETAGI	114

EDIZIONI CD

6-7-33

Telexa

RADIO - RICETRASMITTENTI
ANTENNE ED ACCESSORI
PER USO MARINO CIVILE
E RADIANTISTICO

CONCESSIONARIO DI ZONA
ICOM - YAESU MUSEN -
KENWOOD - AZDEN - TONO
SOMMERKAMP - DAIWA



20 ANNI DI ESPERIENZA VI ASPETTANO

VIA GIOBERTI, 39 - 10128 TORINO - TELEFONO (011) 53.18.32

oltre il 22%

Inoltre, abbonandoti, blocchi immediatamente il prezzo di copertina di **CQ** per un anno intero, "12 numeri reali + XÉLECTRON" che riceverai a casa tua, puntuali e senza spese!

Approfittane subito, perché **CQ** ti dà la possibilità di avere (a tua scelta) anche "IL BARACCHINO CB" e "TOP SECRET" con oltre il 22% di sconto, 2 bellissimi libri che non puoi perdere.

MODALITÀ DI PAGAMENTO

Il pagamento potrà essere effettuato a mezzo:
C/C postale n° 343400 - vaglia postale - assegno proprio o circolare, intestati a "EDIZIONI CD"
Scrivete sul modulo di contocorrente o sul vaglia postale
CHE COMBINAZIONE AVETE SCELTO.



di sconto su:

1 * 12 CQ ELETTRONICA + XELECTRON : L. ~~39.000~~ = L.30.000

2 * 12 CQ ELETTRONICA + XELECTRON : L.39.000
+ IL BARACCHINO CB L. 8.500

L. ~~47.500~~ = L.36.000

3 * 12 CQ ELETTRONICA + XELECTRON : L.39.000
+ TOP SECRET L. 14.000

L. ~~53.000~~ = L.41.000

4 * 12 CQ ELETTRONICA + XELECTRON : L.39.000
+ IL BARACCHINO CB L. 8.500
+ TOP SECRET L. 14.000

L. ~~61.500~~ = L.48.000



NUOVA PAMAR 25100 BRESCIA - Via Gualla 20 - Tel. 030-390321

AX-25 1/2 λ 18 el.

Freq. 136-146 MHz
Pot. 400 W
Guad. 11 dB
Polarizz. circ. a lin.
Lung. boom mm 3700
Lung. el. max mm 1140

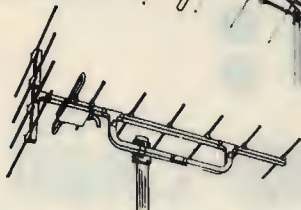

LE ANTENNE CHE SI IMPONGONO PER LA QUALITÀ E PER IL PREZZO

CPC-433 Collineare

Freq. 420-460 MHz
Pot. 500 W
Guad. 6 dB
Altezza mm 890
Lung. mm 150



AX-40 1/2 λ - 11 el.

Freq. 430-440 MHz
Pot. 200 W
Guad. 9,8 dB
Polarizz. cr. e vert.
Lung. boom mm 1095
Lung. elem. max mm 481

AX-20 1/2 λ - 8 el.

Freq. 136-146 MHz
Pot. 200 W
Guad. 10 dB
Polarizz. or. e vert.
Lung. boom mm 2300
Lung. el. max mm 1140

CPC 144 Collineare 5/8 λ

Freq. 140-150 MHz
Pot. 200 W
Guad. 5,5 dB
Lung. el. rad. mm 2533
Lung. radiali mm 502



ALESSANDRIA **CEA s.n.c.**
VIA DOSSENA 6
TEL. (131-41333)

ALBA (CN) **CEA s.n.c.**
C.SO LANGHE 19
TEL. 0173-49809

AMPIA GAMMA DI ANTENNE HF-VHF-UHF CONCESSIONARI DI ZONA:

MILANO: **ELETRONICA G.M.**
VIA PROCACCINI 41
MILANO
TEL. (02) 313179

CATANIA: **CRT ELETRONICA**
VIA PAPALE 49
95100 CATANIA
TEL. 095-441596

FIRENZE: **PAOLETTI FERRERO**
VIA IL PRATO 40 R
50123 FIRENZE
TEL. 055-294974

MILANO **ELETTROPRIMA**
VIA PRIMATICCIO 162
TEL. 02-416876

ABANO TERME: **VF ELETRONICA SAS**
VIA NAZIONI UNITE 37
31031 ABANO T.
TEL. 049-668270

ADRIA: **DELTA ELECTRONICS**
VIA MERCATO VECCHIO 19
45011 ADRIA (ROVIGO)
TEL. 0426-22441

CIVATE (CO): **ESSE 3**
VIA ALLA SANTA 5
22040 CIVATE (COMO)
TEL. 0341-551133

VIGEVANO (PV): **FIORAVANTI BOSI CARLO** SASSUOLO:
CORSO PAVIA 51
PAVIA
TEL. (0381) 70570

ELETRONICA FERRETTI
VIA CIALDINI 41
41049 SASSUOLO (MO)

TORINO: **MINO CUZZONI**
CORSO FRANCIA 91
10138 TORINO
TEL. 011-445168

VICENZA: **DAICOM**
VIA NAPOLI 5
VICENZA
TEL. (0444) 39548

NOTO (SR): **MARESCALCO SALVATORE**
V.LE P. DI PIEMONTE 40
96017 NOTO (SR)

MAIORI (SA): **RADIOCOMUNICAZIONI**
COSTIERA AMALFITANA
VIA LUNGOMARE AMENDOLA 22
84010 MAIORI (SA)
TEL. 089-877035

PRATO (FI): **CENTRO RADIO**
VIA DEI GOBBI 153-153A
50047 PRATO (FI)
TEL. 0574-39375

PISA: **NUOVA ELETRONICA**
VIA BATTELLI 33
56100 PISA
TEL. 050-42134

MAIORI (SA) **PISACANE SALVATORE**
LUNGOMARE AMENDOLA 22
TEL. 089-877035

GROSSETO: **SUONO GIOVANE**
VIA DEI BARBERI 29
58100 GROSSETO
TEL. 0564-28516

PORDENONE: **EUROCOMMUNICATION**
VIA TURATI 11
33170 PORDENONE
TEL. 0434-35089

AREZZO: **TELEANTENNA**
VIA DELLA GAVARDELLO 35
52100 AREZZO
TEL. 0575-382166

TRENTO **CONCI S.**
VIA S. PIO X 97
38100 TRENTO
TEL. 0461-924095

REGGIO E.: **R.U.C.**
VIALE RAMAZZINI 50/B
42100 REGGIO EMILIA
TEL. 0522-485255

VITTORIO VENETO (TV) **TALAMINI LIVIO**
VIA GARIBALDI 2
TEL. 0422-53494

PISTOIA: **CENTRO ELETRONICO**
VIA BORGONONI 12
51100 PISTOIA

VERONA **MAZZONI CIRO**
VIA BONINCONTRO 18
TEL. 045-574104

NAPOLI **CRASTO**
VIA S. ANNA DEI LOMBARDI 1
TEL. 081-328186



ELETTROPRIMA S.A.S.

TELECOMUNICAZIONI

MILANO - Via Primaticcio, 162 - Tel. 02/4150276-416876 - IK2 AIM Bruno - IK2 CIJ Gianfranco

IMPORTATORI E CONCESSIONARI

INVITA

nel giorno 5-4-1986 presso la propria sede di Milano al primo radioincontro radioamatori e CB.

Presenterà tutte le ultime novità ICOM - YAESU - MIDLAND - CTE - KENWOOD - TELEFONIA E ANTENNE.

Per noi è orgoglio presentarvi questa iniziativa senza precedenti.

Rimborso spese viaggio a tutti gli acquirenti.

Amministrazione e show room (02) 416.876

Ufficio tecnico e consulenza (02) 415.027.6

P.O. BOX 14048 - 20146 MILANO



TAGLIANDO DA COMPILARE E
PRESENTARE AL RADIO INCONTRO

nome
cognome
via città (CAP)
(Prov.)

a L'AQUILA
3-4 maggio 1986

8^a MOSTRA MERCATO
dell'ELETTRONICA

**Nei locali dell'Istituto Professionale di Stato
per l'Industria e l'Artigianato
CONTRADA SIGNORINI - L'AQUILA**

**Le ditte interessate alla partecipazione
potranno contattare la segreteria organizzativa
telefonando dalle ore 8,30 alle 14,00
al numero 0862/24178**

Trasforma il tuo Spectrum in ZX Spectrum +

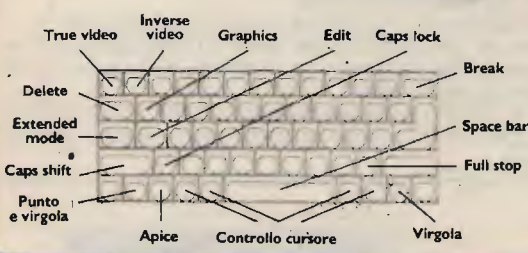
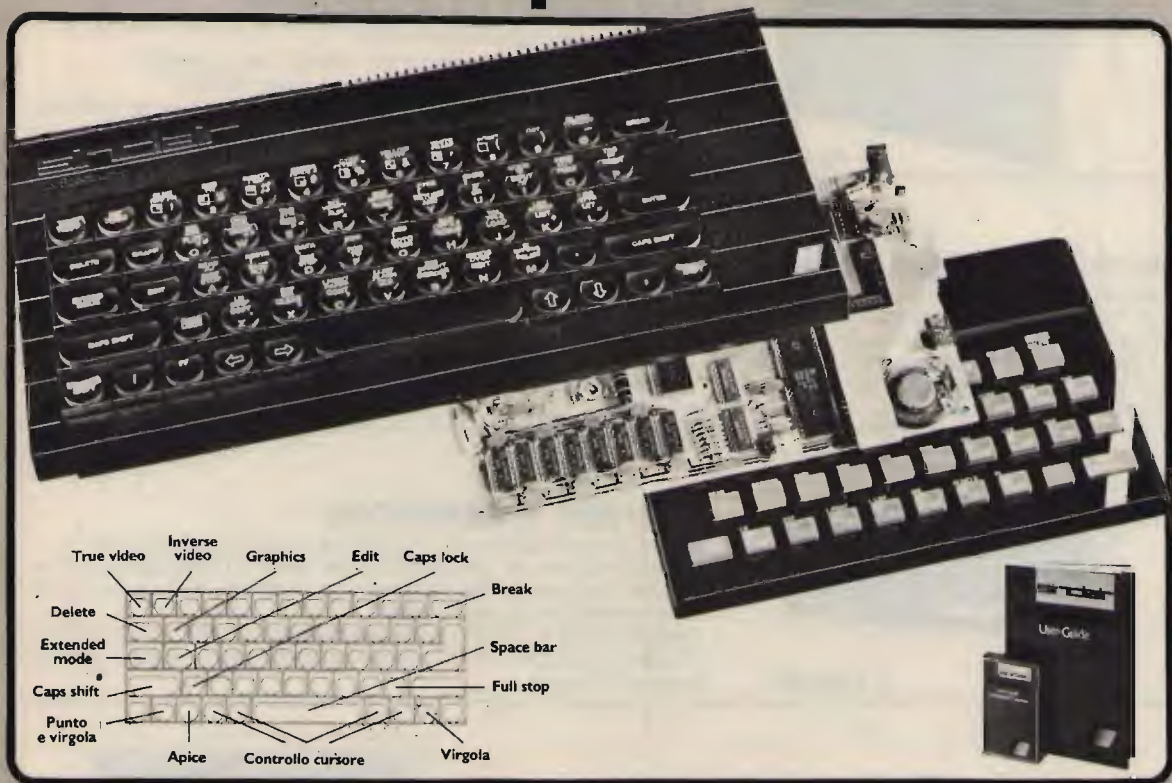

Ecco una novità stimolante per i possessori di Spectrum :
Il KIT ORIGINALE SINCLAIR, che promuove lo Spectrum al grado superiore.
 Non si richiede vasta esperienza . Basta saper saldare pochi fili.

CARATTERISTICHE:

- Tastiera professionale SINCLAIR con 17 tasti extra.
- Si usa come una normale macchina da scrivere.
- Compatibile con tutto il software e le periferiche Spectrum.
- Completo di una guida di 80 pagine più una cassetta dimostrativa.

**a casa
vostra subito !!**

Descrizione	Q.tà	Prezzo unitario	Prezzo Totale
KIT 48K/Plus		L. 99.000	

Desidero ricevere il materiale indicato nella tabella, a mezzo pacco postale contro assegno, al seguente indirizzo:

Nome

Cognome

Via

Città

Data C.A.P.

SPAZIO RISERVATO ALLE AZIENDE - SI RICHIEDE L'EMISSIONE DI RIBBITTA

Partita IVA

PAGAMENTO:
 A) Anticipato, mediante assegno bancario per l'importo totale dell'ordinazione.
 B) Contro assegno, in questo caso, è indispensabile versare un acconto di almeno il 50% dell'importo totale mediante assegno bancario. Il saldo sarà regolato contro assegno.
AGGIUNGERE: L. 5.000 per contributo fisso.
 I prezzi sono comprensivi di I.V.A.

DIVIS.
EXELCO Via G. Verdi, 23/25
 20095 - CUSANO MILANINO - Milano

SI ACCETTANO FOTOCOPIE DI QUESTO MODULO D'ORDINE

MADE IN ITALY ERE, NATURALMENTE!



L. 76.000

EMP MODELLA LA TUA VOCE

Una voce piena, penetrante nel DX
Una voce armoniosa, timbrica nel "salotto" con gli amici
Una voce sicura, incisiva nel frastuono della / mobile
Adatto per tutti i tipi di microfono - regolazione indipendente di bassi, medi ed acuti - comando master - preamplificatore 15 dB - pulsante ON/OFF e by-pass - alimentazione 9 VDC int. o ext.

DAF/8: IL PULISCIBANDA

Ideale per ricevere segnali deboli in condizioni d'interferenza
Eleva nettamente le prestazioni selettive di tutti gli RX e RTX in commercio consentendo anche i DX più difficili.
Filtri passa alto e passa basso regolabili da 250 a 3500 Hz - Filtro notch efficacissimo > 50 dB - Filtri per CW e RTTY - 1 W di potenza in uscita - by-pass da pannello - Alimentazione 13,5 VDC ext.



L. 169.000



L. 149.000

PNB/200: IL GENEROSO

Preselettore efficacissimo: una finestra in ingresso del tuo RX
Preamplificatore ad alta dinamica per sentire l'impossibile. Noise-Blanker per ridurre i disturbi impulsivi. Antenna attiva per un eccellente ascolto con antenne indoor
Frequenza 2,5 ÷ 30 MHz - Preamplificatore 15 dB - Dinamica IP₃ + 15 dBm - Vox a R.F. e PTT - Potenza in transito < 150 W - Alimentazione 13,5 VDC

LFC/1000: LA TUA SPIA SEGRETA

Serve a ricevere segnali campione di frequenza e di tempo, carte meteo in fax, radiofoto, segnali Loran, di sommergibili in immersione e prossimamente i radioamatori.
Mixer a diodi schottky - Preamplificatore 20 dB escludibile - Filtri 100 KHz - 1 MHz - Ingresso 5 ÷ 1000 KHz - Uscita 28 ÷ 29 MHz



L. 118.000



L. 212.000

RS-4: IL COMMUTATORE INTELLIGENTE

Per selezionare quattro antenne da un'unica discesa operando comodamente dalla tua stazione. Segnali di commutazione attraverso lo stesso cavo coassiale. Modulo da palo in ABS, ALL. e INOX.
Posizioni: 4 - Frequenza 1 ÷ 50 MHz - Perdita irrilevante - Potenza 2000 W pep - Alimentazione 220 VAC.

IN ARRIVO AMPLIFICATORE 1200 W PEP - 1,8 ÷ 30 MHz
SI ACCETTANO PRENOTAZIONI PER CONSEGNE URGENTI

ERE non è solo accessori ma è anche ANTENOX, una gamma completa di antenne High quality e baluns per decametriche

RIVENDITORI AUTORIZZATI:

BOLOGNA - **Radio Communication** - Tel. 345697
CASALPUSTERLENGO (MI) - **Novaelettronica s.r.l.**
Tel. 830358-84520
FIDENZA (PR) - **Italcom** - Tel. 83290
FIRENZE - **Paoletti Ferrero** - Tel. 294974
GENOVA - **Hobby Radio Center** - Tel. 303698

MILANO - **Elettronica G.M.** - Tel. 313179
MISTERBIANCO (CT) - **Grasso Angelo** - Tel. 301193
ROMA - **Hobby Radio** - Tel. 353944
SETTIMO MILANESE (MI) - **Tecnovent Italia s.r.l.**
Tel. 3283089
TRANI (BA) - **Tigut Elettronica** - Tel. 42622



equipaggiamenti
radio
elettronici

ERE un nome, una garanzia dal 1969 per i radioamatori

Via Garibaldi 115 - 27049 STRADELLA (PV) - Tel. 0385/48139

Heathkit®

COMPUTER METEOROLOGICO MOD. ID-4001



ID-4001

- Indica, immagazzina e riporta la temperatura interna ed esterna
- Indica la direzione e la velocità del vento
- Mostra gli importanti cambiamenti nella pressione barometrica

SPECIFICAZIONI

OROLOGIO DIGITALE/CALENDARIO 4 ANNI - Display: a 6 cifre, con formato a 12 o 24 ore per l'ora, a 4 cifre per la data; indicatore AM-PM per il formato a 12 ore. **Precisione dell'ora:** determinata dalla precisione della rete CA; nessun errore accumulativo. **Comandi sul pannello posteriore:** Partenza/arresto orologio; Avanzamento mese/ora; Avanzamento giorno/minuto; Avanzamento 10 minuti; Tenuta ora/data; Formato 12/24 ore.

VEETTORE VENTO - Display: 2 cifre significative; indicatori separati identificano M/ora, km/ora o nodi. **Memoria:** Data, ora e ampiezza del massimo colpo di vento. **Precisione:** $\pm 5\%$ o meglio. **Comandi sul pannello frontale:** selettore per memoria colpo di picco e media del vento. **Comandi sul pannello posteriore:** Selettore M/ora, km/ora o nodi. **Display della direzione:** Uno dei 16 indicatori predisposto in una rosa dei venti ed angoli radiali. **Precisione:** $\pm 11,25^\circ$.

TERMOMETRO - Display: Lettura a 2 cifre e mezza con segno + e - e indicatori interno/esterno e

Fahrenheit/Centigradi. **Gamma di temperatura:** da -40° a $+70^\circ\text{C}$; da -40° a $+158^\circ\text{F}$. **Precisione** $\pm 1^\circ$ sulle letture in centigradi; $\pm 2^\circ$ sulle letture in Fahrenheit. **Comandi sul pannello frontale:** Raffreddamento del vento, temp. min. e temp. max. **Comandi sul pannello posteriore:** Selettore gradi centigradi o Fahrenheit, tenuta della visualizzazione interno-esterno.

BAROMETRO - Display: lettura a 4 cifre. Indicatori separati per salita e caduta e per pollici di mercurio e millibar. **Gamma di pressione:** da 28,00 a 32,00 in Hg (pollici di mercurio); da 981,9 a 1050 millibar. **Precisione:** $\pm 0,075$ in Hg. più $\pm 0,01$ in Hg/ $^\circ\text{C}$. **Memoria:** ora, data e grandezza della pressione minima e massima. **Comandi sul pannello frontale:** Pressione min. e max; tasso di cambiamento per ora. **Comandi sul pannello posteriore:** Selettore pollici di mercurio/millibar. **Limiti di temperatura:** complesso esterno, da -40° a $+70^\circ\text{C}$, apparecchio interno, da $+10^\circ$ a $+35^\circ\text{C}$. **Alimentazione:** 220 V, 50 Hz. Possibilità di collegamento con batteria esterna. **Dimensioni:** 406 (L) x 184 (A) x 152 (P) mm.

LARIR

INTERNATIONAL s.r.l. ■ AGENTI GENERALI PER L'ITALIA

20129 MILANO - VIALE PREMUDA, 38/A - TEL. 02/795.762



I.L. ELETTRONICA

s. n. c.

ELETTRONICA E TELECOMUNICAZIONI

Via Lunigiana, 481
19100 LA SPEZIA
Tel. 0187/511739



ALAN 88

OFFERTA RADIOAMATORIALE!!!

ALL MODE TRANSCEIVER
YAESU FT 757 GX
COMPLETO DI MICROFONO
PREZZO ECCEZIONALE!!!
RICHIEDETELO TELEFONICAMENTE!!!



CB 309

RICETRASMETTITORI CB

- RTX POLMAR OREGON 280 ch. AM/FM/SSB 12 W L. 390.000
- RTX MULTIMODE 3 200 ch. AM/FM/SSB 12 W L. 395.000
- RTX COLT 2400 240 ch. AM/FM/SSB/CW 12 W L. 385.000
- RTX LAFAYETTE LMS 120 120 ch. AM/FM/SSB/CW 12 W L. 310.000
- RTX TRISTAR 849 240 ch. AM/FM/SSB/CW 12 W L. 395.000
- RTX SUPERSTAR 3500 con 11/45 mt. 120 ch. AM/FM/SSB/CW 7-36 W richied. quotazione
- RTX in KIT emergenza radio con valigetta, ecc. 40 ch. 5W L. 149.000
- RTX MAXCOM 7 34 ch. 5 W AM in kit emergenza radio ecc. L. 180.000
- RTX POLMAR CB 309 34 ch AM/SSB omologato (con lineare 25 W) L. 292.000
- RTX INTEK 500 S 34 ch. AM/FM 5 W omologato richied. quotazione
- RTX INTEK FM 680 34 ch. 1,5 W AM/FM omologato richied. quotazione
- RTX INTEK M 340S 34 ch. 4,5 W AM omologato richied. quotazione
- RTX DELTA CB 34-AF 34 ch. 2 W AM/FM omologato L. 185.000
- RTX POLMAR TENNESSE 34 ch. 3,5 W AM/FM/SSB omologato richied. quotazione
- RTX SHUTTLE BC 5802 3 ch. 4 W AM portatile omologato richied. quotazione
- RTX ALAN 88S 34 ch. 4,5 W AM/FM/SSB3 omologato richied. quotazione
- RTX ALAN 34S 34 ch. 4,5 W AM/FM omologato richied. quotazione
- RTX ALAN 68S 34 ch. 4,5 W AM/FM omologato richied. quotazione
- RTX ALAN 89 34 ch. 4,5 W AM/FM omologato richied. quotazione
- RTX ALAN 67 34 ch. 4,5 W AM/FM omologato richied. quotazione
- RTX LAFAYETTE SCOUT 40 ch. AM/FM 5 W richied. quotazione
- RTX POLMAR WASHINGTON 34 ch. AM/FM omologato 5 W richied. quotazione
- RTX PALMARE LAFAYETTE DYNACOM 80 ch. AM portatile 5 W richied. quotazione
- RTX MIDLAND 77-80S 40 ch. AM 5 W portatile ecc richied. quotazione

ACCESSORI PER RICETRASMETTITORI

- LINEARE 35 W AM/FM, 27 Mhz, 12 V, mod. 4 35 L. 29.000
- LINEARE 50 W AM/FM, 90 W SSB, 27 Mhz, 12 V, mod. il 50 L. 44.000
- LINEARE 70 W AM/FM, 120 W SSB, 27 Mhz, 12 V, mod. il 90 L. 63.000
- LINEARE 100 W AM/FM, 180 W SSB, 27 Mhz, 12 V, mod. il 100 L. 88.000
- ANTENNA DIRETTIVA 3 elementi 27 Mhz completa di ROTORE L. 150.000
- ANTENNA DIRETTIVA 3 elementi 27 Mhz L. 70.000
- ANTENNA MOD. «WEGA» 5/8 d'onda, 27 Mhz L. 78.000
- ROTORE MOD. «KOPEK AR 1002» 3 fili portata 50 Kg L. 99.000
- TRANSVERTER 11/40-45 mt. mod. il 1, 8 W AM, 25 W SSB L. 175.000
- TRANSVERTER 11/20-23-40-45-80-85 mod. il 3, 8 W Am, 25 W SSB L. 205.000

RICEVITORI

- RADIORICEVITORE MULTIBANDA CC-833 gamma 80 ch. CB-VHF-FM L. 42.000
- RADIORICEVITORE PROFESSIONALE Marc NR82F1 gamma OM-OC-OL-VHF-UHF richied. quotazione
- RADIORICEVITORE MULTIBANDA VENTURER CB 40 CH-SW-FM AIR-LW-MW richied. quotazione
- RADIORICEVITORE MULTIBANDA DIGITALE PHILIPS D2935 OL-OM-OC 13 bande L. 435.000
- RADIORICEVITORE MULTIBANDA VENTURER CB/SW/MARINE/FM-AIR/LW/MW richied. quotazione

VARIE

- FOTOCOPIATORE DUPROX 400 HOME COPIERS Fotocopiatore portatile. Usa carta trattata copie di ottima qualità sulle quali si può scrivere L. 79.000
- TELEFONO SENZA FILO SUPERPHONE CT 505 HP portatile a 2000mt nuovo mod. L. 590.000
- KIT ANTENNE ESTERNE PER CT 505 per aumentare la portata a 5 Km. comprensivo di mt. 20 cavo coassiale e connettori L. 90.000
- RICETRASMETTITORE VHF A CUFFIA con microfono automatico mod. MAXON 49/S. Utile in tutti i casi di comunicazioni a corto raggio (300 mt.) dove occorrono le mani libere (sport, escursioni, antenisti, ecc.) L. 175.000
- ANTIFURTO + RICERCA PERSONE I ulenza mod. POLMAR SP 113 B. Trasmette l'allarme ad una distanza max. (amplificabile) di ca. 5 Km. dal veicolo sul quale è installato. Il ricevitore di dimensioni tascabili emette il classico BEEP L. 195.000



ALAN 67



POLMAR TENNESSE



POLMAR WASHINGTON



DELTA 34 AF



MARC



MULTIMODE 3



POLMAR OREGON

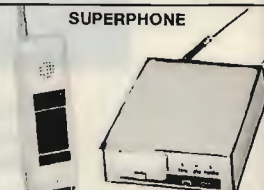

SUPERPHONE



ANTIFURTO



LINEARI



KOPEK

CONDIZIONI DI VENDITA: Le spedizioni vengono effettuate in contrassegno più spese di spedizione. -Per ordini superiori al milione anticipo del 30%.
Disponiamo a magazzino di un vasto parco di apparecchiature, antenne ed accessori per C.B. - O.M.

RICHIEDERE NUOVA EDIZIONE CATALOGO E LISTINO PREZZI INVIANDO L. 1.000 IN FRANCOBOLLI

I.L.ELETTRONICA

s. n. c.

PRESENTA LE OFFERTE PRIMAVERA 1986:

INTERCOMUNICANTI ONDE CONVOGLIATE:



Utilissimi per comunicare da una stanza ad un'altra in casa, in ufficio, ecc.

Funzionano anche tra diversi piani dello stesso stabile e talvolta anche tra uno stabile e un altro. Mille applicazioni.

2 modelli:

1 CANALE LIT. 59.000 LA COPPIA

3 CANALI LIT. 65.000 LA COPPIA

MICROFONO PREAM. BASE SADELTA BRAVO 2:

Microfono da stazione base dotato di regolazione separata della modulazione e compressione controllabile dai due strumenti indicatori. Guadagno 50 dB alimentazione pila 9 V.

SOLO LIT. 75.000



HAM MULTIMODE 2 ALL MODE TRANCEIVER:



Ricetrasmittitore CB con 120 canali modulazione banda laterale SSB e AM/FM ricevitore ad alta sensibilità e selettività, oscillatori controllati al quarzo, compatto e affidabile. Shift in frequenza +/- 0,8 kHz in RX e shift di sintonia +/- 5 kHz in RX e TX con possibilità di canali intermedi.

Potenza RF: AM/FM 0,5 o 4,5 WATT SSB 1 o 10 WATT. Commutatori DX-LOCAL, NB, ANL.

Prezzo LIT. 275.000 con lineare 90W in omaggio!!!

L'APPARATO È DISPONIBILE ANCHE IN VERSIONE 11-40/45 A LIT. 395.000

CUFFIE RICETRASMITTENTI CB:

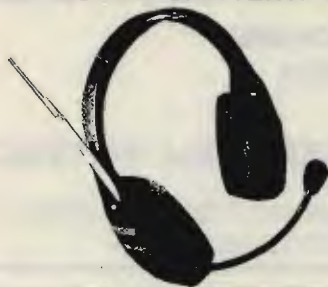

RTX CB in cuffia con microfono incorporato e sistema VOX per la commutazione PTT; 1 canale già quarzato, antenna telescopica. Ideali per comunicazioni a brevi distanze a mani libere.

LA COPPIA LIT. 55.000

RICETRASMETTITORI PORTATILI CB:

Stesse caratteristiche del precedente modello ma in versione palmare con PTT tradizionale a pulsante e antenna in gomma.

LA COPPIA LIT. 35.000

GLI APPARATI IN QUESTIONE SONO DISPONIBILI IN QUANTITATIVI LIMITATI

Affrettatevi per quanto in tempo ordinandoli anche telefonicamente al numero 0187-511739. I vostri ordini saranno evasi immediatamente!!!

I.L. ELETTRONICA s.n.c. - VIA LUNIGIANA 481 - LA SPEZIA

**9ª FIERA
DEL RADIOAMATORE
E DELL'ELETTRONICA
GONZAGA
(MANTOVA)
5-6 APRILE 1986**

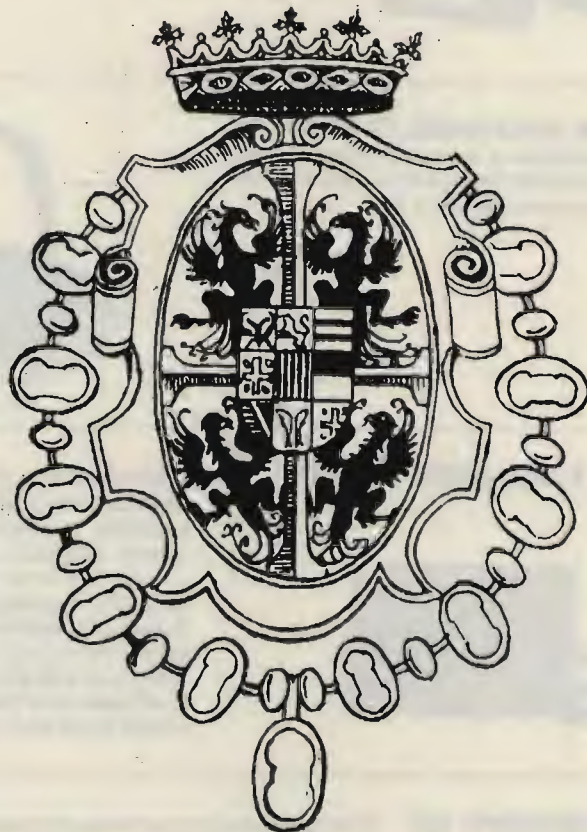

GRUPPO RADIANTISTICO MANTOVANO
via C. Battisti, 9 - 46100 MANTOVA

AMPIO PARCHEGGIO SERVIZIO RISTORANTE ALL'INTERNO

INFORMAZIONI:

VI-EL ELETTRONICA
Tel. 0376/368923

Segreteria FIERA dal 24 marzo
Tel. 0376/588258



BANCA POPOLARE DI CASTIGLIONE DELLE STIVIERE (MN)

- LA BANCA AL SERVIZIO DELL'ECONOMIA MANTOVANA DA OLTRE CENT'ANNI
- TUTTE LE OPERAZIONI DI BANCA
Filiali: Volta Mantovana - Cavriana - Goito - Guidizzolo - S. Giorgio di Mantova.

Nuovo ricevitore a scansione
YAESU FRG 9.600

Da 60 a 905 MHz all mode. Ovvero come ascoltare l'inascoltabile.

L'FRG-9600 è un ricevitore a scansione che copre in continuità le frequenze da 60 a 905 MHz, con 100 canali di memoria programmabili. Oltre alla FM larga (per le emittenti commerciali FM e TV) e alla FM stretta (per le comunicazioni a due vie, commerciali e radioamatoriali), il ricevitore FRG-9600 è predisposto per l'AM larga e stretta (per comunicazioni aeronautiche e amatoriali) e per la SSB (single-side-ricezione dell'SSB amatoriale come il nuovo modo ACSB per le future comunicazioni in VHF. Nel modo SSB è consentita una facile ricezione del CW. Sette velocità di passi da 100 Hz e 100 KHz assicurano la più veloce ed efficiente sintonia e scansione in tutti i modi. Il sistema di scansione permette la ricerca sulla banda totale o limitata come la ricerca fra i canali memorizzati, aggiunta alla facoltà di auto-ripresa. In una portante, è anche selezionabile l'arresto di fronte a un segnale audio dipendente del cosiddetto carrier stop. L'intensità del segnale è indicata sul display da un S-meter grafico a due colori.

L'apparato include un orologio-timer a 24 ore, insieme all'uscita per registratore, che offre la possibilità di accensione o spegnimento programmato e di registrare trasmissioni in qualsiasi momento.

SPECIFICHE

Gamma di frequenza: 60-905 MHz (fino a 460 MHz in SSB)
Selettività (-3 dB): FM stretta (15 KHz), FM larga (180 KHz), AM stretta (2,4 KHz), AM larga (6 KHz), SSB (2,4 KHz)
Conversioni: 3 (FM-N, AM, SSB), 2 (FM-W) Singola (unità opzionale Video TV)
Medie frequenze: 45, 754, 10,7 MHz e 455 KHz
Reiezione d'immagine: 60-460 MHz -50 dB tipica, 460-905 MHz -40 dB tipica
Sensibilità: FM stretta 0,5 µV (per 12 dB SINAD), FM larga 1,0 µV (per 12 dB SINAD), AM stretta 1,0 µV (per 10 dB S+N/N), AM larga 1,5 µV (per 10 dB S+N/N), SSB 1,0 µV (per 15 dB S+N/N)
Passi di sintonia: FM stretta ° 5/10/12,5/25 KHz, FM larga 100 KHz, AM stretta 100 KHz/1 KHz, AM larga ° 5/10/12,5/25 KHz, SSB 100 Hz/1 KHz, ° passi selezionati indicati sul display
Canali in memoria: 100
Uscita audio: 1 watt (in 8 ohm, con meno del 10% THD)
Alimentazione: Corrente continua 12-15 V
Consumo: In funzione 550 mA massimi, Power off 100 mA, Alimentatore off 3 uA (backup)
Formato (LAP): 180x80x220 mm
Peso: 2,2 kg senza opzionali
Accessori forniti: antenna telescopica (0,6 m), cavo C.C. (1,6 m), MMB-28 staffa mobile, Wire stand, Adattatore AC-DC PA-4C per 220 V

BES Milano



ASSISTENZA TECNICA
S.A.T. - v. Washington, 1 Milano - tel. 432704
Centri autorizzati:
A.R.T.E. - v. Mazzini, 53 Firenze - tel. 243251
e presso tutti i rivenditori Marcucci S.p.A.

YAESU

marcucci S.p.A.

Scienza ed esperienza in elettronica
Via F.lli Bronzetti, 37 - Milano - Tel. 7386051



Elle Erre ELETTRONICA

di RAMELLA BENNA GIUSEPPE & C. s.n.c.

Via Oropa, 297 - 13060 COSSILA - BIELLA (Vc) - Tel. (015) 572103

prod. stazioni FM

- ECCITATORE A PLL T 5275 QUARZATO
- ECCITATORE LARGA BANDA T 5281-PASSI DA 10 KHZ
- TRASMETTITORE, RICEVITORE, SGANCIO AUTOM. PER PONTI A CONV. QUARZ.
- AMPLIFICATORI R. F. 5W, 18W, 35W, 80W, 180W
- CODIFICATORE STEREO CM 5287
- ALIMENTATORI STABILIZZATI 10-15V, 4A, 8A
- ALIMENTATORI STABILIZZATI 20-32V, 5A, 10A
- FILTRI PASSA BASSO 70W, 180W, 250W
- FILTRO PASSA BANDA BPF 5291
- LINEARI LARGA BANDA 30W, 250W, 500W (assemblati su richiesta)

prod. TV a colori

- MODULATORE VIDEO VM 5317
- CONVERTITORE DI CANALE QUARZ., usc. b IV/V CC5323
- AMPLIFICATORI LINEARI bIV/V, usc. 0.2V-0.7V-2.5V
- AMPLIFICATORI LINEARI bIV/V, usc. 0.5W-1W
- ALIMENTATORE STABILIZZATO -25V 0.6A PW5327
- ALIMENTATORE STABILIZZATO +25V 1A PW5334
- CONVERTITORE QUARZ. BANDA IV/V a IF PER RIPETITORE CC5331
- PREAMPLIFICATORE b IV/V PER FONTI CON REG. GUADAGNO LA 5330
- FILTRO PASSA BANDA IF BPF 5324
- FILTRO PASSA BANDA IV/V c/TRAPPOLE BPF5329
- MODULATORE VIDEO A BANDA VESTIGIALE VM 8301
- IN PREPARAZIONE: CONVERTITORI CH-IF-CH, A SINTESI DI FREQUENZA
- LINEARI A STATO SOLIDO TV FINO A 40 W

DISTRIBUTORE

ALDENA

ANTENNA DIRETTIVA PER TRASMISSIONE FM



Mod. **KY/3**

SPECIFICATIONS

MOD. KY/3	FREQUENCY RANGE : 88-105 MHz	MOD. KV/3	FREQUENCY RANGE : 144-174 MHz
FREQUENCY RANGE : 88-105 MHz	IMPEDANCE : 50 OHMS	FREQUENCY RANGE : 144-174 MHz	IMPEDANCE : 50 OHMS
IMPEDANCE : 50 OHMS	GAIN : 7 DB ISO	IMPEDANCE : 50 OHMS	GAIN : 7 DB ISO
GAIN : 7 DB ISO	POWER : 500 W MAX.	POWER : 350 W MAX.	POWER : 350 W MAX.
POWER : 500 W MAX.	FRONT TO BACK RATIO : 20 DB	FRONT TO BACK RATIO : 20 DB	FRONT TO BACK RATIO : 20 DB
FRONT TO BACK RATIO : 20 DB	WEIGHT : 8.5 KG.	WEIGHT : 7.5 KG.	WEIGHT : 7.5 KG.
WEIGHT : 8.5 KG.	CONNECTOR : SO 239 OR UG 58	CONNECTOR : SO 239 OR UG 58	CONNECTOR : SO 239 OR UG 58
CONNECTOR : SO 239 OR UG 58	VSWR : 1.5:1 OR BETTER	VSWR : 1.5:1 OR BETTER	VSWR : 1.5:1 OR BETTER

RADIATION PATTERN

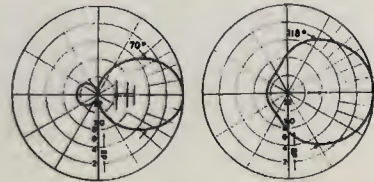

L'uso di questo tipo di antenna è particolarmente indicato nei ponti ripetitori di media e grande potenza.

L'angolo di irradiazione molto ampio consente di approntare un sistema di più antenne aumentando in modo considerevole il guadagno e mantenendo una copertura di zona molto vasta.

L'antenna, inoltre, essendo completamente a larga banda, si presta per il funzionamento contemporaneo di più stazioni. La robustezza, infine, fa di questo tipo di antenna uno dei più indicati per sopportare qualsiasi condizione atmosferica.

A & A TELECOMUNICAZIONI

VIA NOTARI 110 - 41100 MODENA - TEL. (059) 358058 - Tlx 213458-I

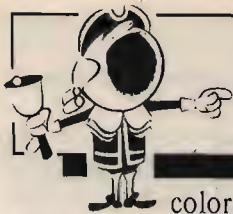

OFFERTE E RICHIESTE

© copyright CQ 1986

coloro che desiderano effettuare un'inserzione utilizzino il modulo apposito

OFFERTE Radio

VENDO RTTY T1000 TECHNOMEN PERFETTO L. 400.000. Non si effettuano spedizioni PT.
Roberto Bastia - via M.E. Lepido 54/9 - 40132 Bologna
(051) 406296 (solo serali)

RAY JEFFERSON MOD. 6140 A.D. FINDER GAMME NAUTICHE ET BROADCAST. Perfetto L. 600.000 lineare HF HENRY mod. 2K4 perfetto escluse L.E. Vera occasione L. 2.600+postali.
Giancarlo Bovina - via Emilia 64 - 04100 Latina
(0773) 42326 (solo serali)

VENDO RICETRANS. DECAMETRICHE FTDX401 YAESU. Valvole finali nuove (6KD6). Prezzo interessante. Eventuale scambio con ricetr. decam. QRP (TS120V-TS130V-FT7).
Franco Raggianni - via Europa 6 - 40037 Sasso Marconi (BO)
(051) 842894 (18 ÷ 21)

TUTTE LE VALVOLE Garantite con firma. Schemi cm 30x20 n° 10 copie L. 5.000. Descrizioni RX/TX. Schede, P/valvolari USA, tedeschi, ecc. Sono ancora disponibili Surplus.
Silvano Giannoni - via Valdinievole 27 - 56031 S. Colomba (PI)
(0587) 714006 (9 ÷ 20.30)

VENDO: RTX 2 m, IC2E (140 ÷ 150 MHz) + Mic/alt. ICHM9-+custodia LC3+ant. a nastro e in gomma e caricabatt. a L. 300.000. RX Scanner SX200 con S-meter (26 ÷ 514 MHz) a L. 500.000.
IK2CTY, Gianluigi Stagnati - piazza Merisi 8 - 26100 Cremona
(0372) 433856 (serali).

VENDO RICEVITORE "MARC" NRS2F1 CON 12 GAMME D'ONDA, perfetto vera occasione. tratto possibilmente con Genova e provincia L. 350.000 tratt.
Paolo Colla - via Vianson 8A/15 - 16156 Genova
(010) 682394 (19 ÷ 21)

ICOM 720 COPERTURA CONTINUA ricondizionato + alimentatore PS15 + microfono tavolo ICOM L. 1.200.000.
Lauro Zanoli - via G.D. Esposti 14 - 41018 San Cesario (MO)
(059) 930467 (18.30 ÷ 20)

VENDO TS7TT DEMODULATORE PER RTTY: ricevitore safar da 100 a 150 KC con alimentatore.
Luigi Enuas - via Pastrengo 18 bis - Moncalieri (TO)
(011) 6407737 (serali)

SATELLIT 3000 BRUNDIG - RICEVITORE STUPENDO con sintonia digitale da 0,150 a 30 MHz e da 88 a 108 MHz in AM-FM-SSB-CW. Perfetto come nuovo vendo L. 500.000
Giuseppe Dematteis - via Nizza 50 - 10126 Torino
(011) 683696 (ufficio)

VENDO FT250, 130 W, 11-10-20-40-45-80 METRI CON FREQUEN-ZIMETRO tutto in ottime condizioni L. 600.000 trattabili. No spedizioni. Qualsiasi prova.
Giancarlo Berlati - via Lugo 138 - 47023 Cesena (FO)
(0547) 382638 (solo serali)

VENDO RTX 6RC9 + ALIM. ORIGINALE L. 170.000, 6C603 L. 30.000. Solo Padova e provincia.
Giorgio Terrassan - via San Marco 50 - 35031 Abano Terme (PD)
(049) 811682

VENDO FT 290 PILE NICA LINEARE 10W staffa auto custodia transverter KT91 service manual TS780 quarzi 27 ÷ 28 per FT1012D. Tutto perfetto. Tratto di persona.
Guido Cazzola - via Belli 4 - 44100 Ferrara
(0532) 93225

VENDO RTX SOMMERKAMP TS 780 DX alimentatore Yaesu FP 12 lineare Magnum electronics 800 W a valvole. Ant. diretti-va 3 elem. Il tutto L. 650.000. Solo Roma e dintorni.
Andrea Mazzucchelli - via Villinfreda 26 - 00189 Roma
(06) 3664813 (22 ÷ 23)

PERMUTO RX RCA RAL 7 TS9505/U TS352A/GYU CON RX 390/URR. Vendo TM originali e cataloghi radio Surplus USA RX-TX, ricambi, strumentazione, ecc.
Tullio Flebus - via Mestre 16 - 33100 Udine
(0432) 600547 (non oltre le 22)

EDIZIONE 1986 ANNUARIO FREQUENZE pag. 95 per ricevitori scanner 37-900 MHz comprendente freq. Italia settentrionale: Aeronautica (aeroporti tutta Italia) Marina (tutti mari italiani) servizi pubblici (suddivisione per regione) audio TV (prov. MI-CO-VA-BG-NO) L. 45.000+S.P. Filtro suppressore intermodulazione per ricevitori scanner L. 60.000+S.P.
Silvio Veniani - viale Cassiodoro 5 - 20145 Milano
(02) 490934 (13 ÷ 14 e 20 ÷ 21)

VENDO TS700 10 WATT ALL MODE 144 TRANSVERTER MACRO-WAVE 432 lineare 432 40 W, il tutto adatto per Oscar 10. Prezzo L. 800.000.
Umberto Cazzani - via Modigliani 5 - 20050 Lesmo (MI)
(039) 6881187 (20.00)

COLLEZIONISTI AMATORI DELLA MUSICA PER TX IN ALTISSIMA FREQUENZA. Solido più giusto. RIR ai tubi. a vuoto. Chiedete: i ricambi. 814A/QOE03/20/4E27/2C22. Nuovi, montaggi.
Silvano Giannoni - via Valdinievole 25 - 56031 S. Colomba (PI)
(0587) 714006 (9 ÷ 21)

VENDO O PERMUTO NUOVISSIMO MODELLO RICETRASMETTITTORE HF due bande 5-8 MHz 26-30 MHz 30 WTT. Modello 2745 preferisco in cambio FT 101 2D o ICOM.
Vittorio Giaino - via Cap. Massimo Scala M - 98057 Milazzo (ME)
(090) 9287625 (non oltre 22)

VENDO O CAMBIO CON UN RTX10 80 METRE RTXm+al. 10 A+lineare 150 W 27 MHz +micro amplificatore da 40 ÷ 45 palmo. Cerco FT 7B o TS 120 o 130 Kenwood.
Giuseppe Cardinale - via S. La Franca 114 - 90127 Palermo
(091) 238320 (13 ÷ 17)

LINEA HALLICRAFTERS SR400+VFO Ext HA 20+PS2500 - FT1012D SSB/CW 11 ÷ 45. Grazie.
Evandro Piccinelli - via M. Angeli 31 - 12079 Ormea (CN)
(0174) 51482 (13 ÷ 14 e 21 ÷ 23)

VENDO SOMMERKAMP FR50B FL50B. Microfono esclusivo ottimo stato. Preferibile in zona, per visione.
Costante Bigatti - Via Veneto 69 - 20070 S. Stefano Lodigiano (MI)
(0377) 96172 (solo serali).

VENDO ICRM3 TASTIERA PER IC72 D 211 Ecc. valvole nuove professioni RCA 6HF5 per Hallicrafters SR400 ecc. Rosmetro, wattmetro Osker 200 e Magnum 2000 RS VT.
Piero
(011) 790667 (15.00 ÷ 23.00)

VENDO FT101 E 11E45 OTTIMO STATO. Demodulatore RTTY CW e funzione di code master CVR 610 telerader nuovo FT7B 11E45 con alimentatore 20 ampere della Z6 ant. Bommerang per 27 MHz imbballata.
Vittorio Alesci - via Gen. Cascino 96 - 93012 Gela (CL)
(0833) 908474 (sabato e domenica 8,30 ÷ 10)

CAMBIO SOLO PER MOTIVI DI SPAZIO perfetta linea Sommerkamp FR FL 500 DX con valvole ricambio e accessori con ricetrans HF tipo FT7 Yaesu o 707. Eventuale conguaglio.
Antonio Olleni - via Castagna 15 - 98070 Pettineo (ME)
(0921) 36016 (13 ÷ 14.30 solo sabato e domenica)



M.R.E
MOSTRA RADIANTISTICA EMPOLESE
10-11 MAGGIO 1986

1ª MOSTRA MERCATO DELL'ELETTRONICA E COMPUTER EMPOLI (FIRENZE)

con il patrocinio del comune di Empoli e della Ass.ne Turistica PRO EMPOLI
PER INFORMAZIONI: CASELLA POSTALE 111 - 46100 MANTOVA

VENDO SSB-350 CTE OMOLOGATO 5W AM/12 W SSB PERFETTO, imballaggio originale. Transverter Snoopy 80 11 45 inusato. L. 250.000 e 70.000 rispettivamente.
 Francesco Zaccarini - via Giannettini 8 - 38056 Lerico Terme (TN)
 (0461) 706319 (pasti sabato e domenica)

VENDO FT101 L. 500.000 BC312 AL. 220 V+ altop. orig. L. 150.000. TX Collins 1.5 → 12 MHz L. 150.000. T67 completa + demodulatore L. 400.000. Daiwa CW620 a L. 150.000, tutto OK.
 Enrico Ceccotti - via Livornese Est 124 - 56030 Perignano (PI)
 (0587) 616046 (10,00 → 23,00)

VENDO APPARECCHIATURE BF E TRASMETTITORI antenne 88 → 108 MHz. Televisive varie potenze. Nuovi acquisti in previsione attività radio-Tv, prezzi trattabili.
 Giuseppe Massimo Bocca - via Emilia 111 - 77049 Casteggio (PV)
 (0383) 83785 (14 → 21,30)

VENDO ANTENNA VERTICALE 80-10 M DIAMANO DP-K8-105 + piano di terra DP NS5 L. 250.000. Lineare ZG B 300 PS L. 100.000. Alimentatore 35A con tre protezioni L. 250.000.
 IK8ESU, Domenico Caradonna - via Roma 8 - 81024 Maddaloni (CE)
 (0823) 434073 (solo serali)

RTX MULTIMODE 2 SU 11-40-45 METRI IN AM FM SSB/ 120 canali 12 watt AM e FM 25 watt SSB, 3 mesi di vita, perfetto in imballo originale a L. 300.000.
 Marco Simonelli - via Pizzo Coca 11 - 24100 Bergamo
 (035) 345665 (18 → 20)

VENDESI VHF MARINO 25 WATT 12 V 156 → 160 MHz canale 16-prioritario RX BC312-348-Marelli RP32 alimentatori 13,6 V da 10 → 60 amp. Cerco Orake L4B Heathkit SB220.
 Andrea De Bartolo - via Caldarola 45/2 - 70126 Bari
 (080) 482788 (serali).

VENDO LINEARE YAESU FL2277B; telecamera B/N; modulatore audio video; lineare 1 W; stampante Siemens nuova.
 IK2DMZ, Massimo Marcomini - via Leopardi 12 - 20052 Monza (MI)
 (039) 329895 (ufficio)

VENDO RX GELOSO G209 OTTIMO STATO, con due convertitori 144 MC, tutto per L. 140.000. Non spedisco.
 Tino Mussa - piazza Nazario Sauro 22 - 10149 Torino
 (011) 7391300 (18 → 20)

NEL MAGAZZINO CI SONO ANCORA TUTTI GLI ARTICOLI SURPLUS. Ci sono schemari, descrizioni a richiesta, mando fotocopie a L. 350 cadauna (tutte le vahole).
 Silvano Giannoni - via Valdinievole 27 - 56031 S. Colomba (PI)
 (0587) 714006 (9 → 21)

STRUMENTAZIONE MULTIMETRI DIGITALI HP 3435 a Fluke 8010A Kontron DMM3021 sonda 10: 1HP10041A. Prescaler da 100 MHz a 2,6 GHz. Varie sonde Tektronix.
 ISKXR, Rodolfo Gabrielli - via Pelago 12 - 55014 Maria (LU)
 (0583) 30489 (pasti)

VENDO LINEA DRAKE 8 composta da R4B con nove gamme quarzate oltre gamme HF Noise Blanker T4XB 120 watt AC4 e MS4. Tutto in perfetto stato L. 1.000.000.
 Mario Maffei - via Resia 98 - 39100 Bolzano
 (0471) 914081 (solo serali)

VENDO 2 CB ELBEI 34 CANALI AM/FM/SSB omologati, nuovissimi, inoltre due Sigma PLL800 prezzo da concordarsi, e 35 m cavo R6B 58 a L. 30.000, scrivere.
 Roberto Bolsi - via Ilario Gaiabazzi 15 - 43017 S. Secondo (PR)
 (0521) 872289 (20 → 21)

VENDO AMP. LINEARE 25-32 MHz, K707RSM 600 AM 1200 SSB, pochi mesi di vita a L. 350.000, ancora imballato o cambio con ricevitore Marm NR62F1. Buone condizioni.
 Marino Guidi - via Cocchi 18 - Villanova di Bagnocavallo (RA)
 (0545) 49131 (12 → 13 e 17 → 18)

VENDO TSS208 CON FILTRO CW POCCHI QSO, FR67 nuovo con filtro audio. QRP Heathkit HW7 solo CW, quasi regalato a vero amatore. T2BCN con motore induzione 220V.
 Giuseppe Piparo - piazzale del Fante 49 - 90146 Palermo.
 (091) 522248 (20 → 22,30)

TURNER DA TAVOLO NUOVO Mc 303 KENWOOD. Preamplificatore gas 144-146 in contenitore Erm. + commut. lin. 2M 65W Osker SWR 300 per 144 + 432 + HF LPM 880 CAR FITT + Power meter.
 Pierfranco Costanza - via Marconi 19 - 21037 Lavagna P. Tresa (VA)
 (0332) 550962 (12 → 14)

VENDO RX FR67 YAESU COME NUOVO, RX Marc. S2NRF1 multi-banda 145 KHz, 30 MHz 66, 470 MHz, doppia conversione perfetto, solo in blocco L. 500.000.
 Mario Ghelli - via Paiatrici 24 - 50061 Campiobbi (FI)
 (055) 693420 (18 → 21)

AVIONICA: APPARATI NUOVI E REVISIONATI. Possibilità di schemi e fotocopie manuali interfonica a due vie per ULM a L. 110.000.
 Sergio Daraghin - via Paesana 4 - 10042 Nichelino (TO)
 (011) 6272087 (dopo le 19)

VENDO LINEA YAESU RX FR101 QA 160 10 mt + 45 + 11, VHF digitale completo filtri AM/CW ricezione in AM/FM/CW/USB/RTTY. TX FL/101-BC 342N L. 80.000 completo.
 Roberto Bastogi - via F. De Sanctis 28 - 57100 Livorno
 (0586) 740143 (20 → 23)

VENDO TRANSVERTER QRP KT91 VHF/HF 10-80 MT. PERFETTO L. 180.000. Ideale con IC202-Radiocom. Multiplex 5/10 can. completo 4 servi car. bat. ni cad. L. 280.000.
 Maurizio Vittori - 47034 Forlimpopoli (FO)
 (0543) 743084

RTTY CON USCITA VIDEO TV E MONITOR PER SINTONIA perfetta L. 200.000. APT completa da RX al monitor L. 150.000. SSVT AEC perfetta con generatore segnali L. 150.000.
 Angelo Lugaresi - via Soana 6/J - 10015 Ivrea (TO)
 (0125) 44979 (12 → 13)

RICETRANS CB IRRADIA MICRO 80 5 WATT 80 CANALI nuovissimo imballato cado al miglior offerente. Cerco tasti telegrafici surplus militari anche a pezzi.
 Gianfranco Scinia - corso Marconi 69 - 00053 Civitavecchia (RM)

VENDO RICETRASMETTITORE SWAN 700CX completo di manuale alimentazione 220 VL L. 600.000. 100 riviste assortite CQ, radio rivista, CQ Usa, Radio Electronics L. 50.000, spedizione inclusa. Ponte R-L-C-Amtron UK 580/S funzionante con schema L. 100.000.
 Angelo Pardini - via A. Fratti 191 - 55049 Viareggio (LU)
 (0584) 47458 (20,30 → 21,30)

VENDESI IMPIANTO COMPLETO PER LA RICEZIONE DEI SATELLITI tipo NE più registratore a bobine Sanyo con videoconverter a colori alla risoluzione 10 - 51031 Agliano (PT)
 Riccardo Carmignani - via Machiavelli 10 - 51031 Agliano (PT)
 (0574) 710771 (20,00 → 21,00)

PER CESSATA ATTIVITA' CAMBIO CON RTX144 FME banda laterale misuratore di campo video 220 C.a 12 C.C. nuovissimo e materiale vario antenistico TV, vera occasione.
 IWORCO, Paolo Benedetti - via S. Abbondio 4 - 06037 S. Eraclio Foligno (PG)
 (0742) 670434

CENTRO RADIO

VIA DEI GOBBI 153-153A
 50047 PRATO (FI)
 TEL. 0574/39375

S.A.S.

YAESU FT-757GX - RICETRASMETTITORE



ACCESSORI OPZIONALI
 SP-102 Attoparlante esterno con filtro audio
 PP-757 GX Alimentatore CA (Switching)
 FC-757 AT Accordatore automatico
 MD-1 BB Microfono da tavolo
 PP-757 HD Alimentatore CA con attoparlante

- Tensione di alimentazione: 13,4 V CC.
- Consumo: Ricevitore 2 A - Trasmettitore (100 W d'uscita) 19 A.
- Dimensioni: 238 x 93 x 238 mm.
- Peso: 4,5 Kg. circa.
- Possibilità di copertura continua da 1,8 a 30 MHz.

- Incrementi di sintonia: 10 Hz e 500 KHz
- Emissioni: LSB, USB, CW, AM, FM.
- Potenza RF: SSB, CW, FM 100 W; AM 25 W.
- Frequenza operativa: da 500 KHz a 29.9999 MHz
- Configurazione: a tre conversioni.
- Sensibilità (per la SSB, CW, AM s'intende per 10 dB S + D/D).

LINEA ERE XT800B XR1000 + converter 2 m entrocontenuto + accessori, come nuovi L. 950.000. FT 77 Yaesu da sballare L. 1.000.000. Mosley CL 33 HF 2KW 4 mesi L. 650.000. Simonello Simonelli - via Umberto Ranieri 18 - 06019 Umbertide (PG) (075) 935865 (dopo 17)

CERCO AT230 E VF0230, accordatore Daiwa CNW 419. Raffaele Ricaldone - via C. Benassi 4 - 27100 Pavia (0382) 461943 (dopo le 17)

UNICO APPARATO RX TX IN ITALIA IMPORTATO U.S.A. Vendo L. 500.000. Johnson m. 27 MHz a VFO da 26.800 a 27.600 ST. base con rosmetro incorporato e suo mike tavolo. Pasquale Lacasella - via Affaitati 30 - 70043 Monopoli (BA) (080) 745017 (dopo le 22)

PORTATILE 2 W 3CH POLMAR portatile 2W 3CH irradio veicolare 23 CH 10 W sommerkamp Banba 27 MHz, 2 micro da palmo, vendo in blocco a L. 250.000 + S.P. Gianni Capuano - via Vittoria Colonna 72 - 03033 Arpino (FR) (0776) 84223 (dopo le 20.00)

VENDO O CAMBIO CON ADEGUATO APPARATO DELLA 27 MHz radioricevitore Marc NR 82F1 12 Bande 3 antenne. Tripla alimentazione, frequenzimetro come nuovo. Giuseppe Micalì - via Scandurra 8 - 00128 Palermo (091) 593957 (non oltre le 22)

VENDO LINEARE 27 MHz 200 W SSB da rimettere in sesto L. 40.000 e lineare per auto 40 W L. 25.000. Mai usato. Giuseppe Monticelli - via 25 aprile 98 - 20029 Turbigo (MI) (0331) 899218 (solo serali).

VENDO TRANSCEIVER 2 MT. ALL MOOE FT 290 R + accessori. nuovo a L. 700.000, acquistato maggio 1985. Vendo accordatore d'antenna mt. 3000 e mai usato L. 300.000. Enrico Falsi-Paggi - via Mosse 74/A - 62032 Camerino (MC) (0737) 3428 casa, 36241 ufficio (ore pasti)

VENDO FTDX 500 BUONE CONDIZIONI valvole finali nuove L. 450.000. Vendo YC 78 frequenzimetro per FT 79 L. 150.000. Giuseppe Colla - via Battindarno 159/A - 40133 Bologna (051) 562453 (14 - 14.30)

CEDO: BC803-883-852-ARC3-RT87 inoltre 30 metri di cavo RG112 nuovo. Cerco: RIC. VHF 40 170 MHz - Analyzer-Airmec Tipe 248. Luciano Manzoni - via D. Michel 36 - Lido Venezia (VE) (041) 7641153 (15 - 17 e 20 - 23)



QUESTO TAGLIANDO NON PUÒ ESSERE SPEDITO DOPO IL 31/3/86

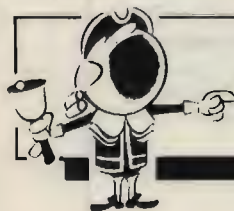

OFFERTE E RICHIESTE

modulo per inserzione gratuita

- Questo tagliando, opportunamente compilato, va inviato a **CQ**, via Boldrini 22, 40121 Bologna.
- La pubblicazione del testo di una offerta o richiesta è gratuita, pertanto è destinata ai soli Lettori che effettuano inserzioni a titolo personale. Le inserzioni a carattere commerciale sottostanno alle nostre tariffe pubblicitarie.
- Scrivere in stampatello.
- Inserzioni aventi per indirizzo una casella postale sono cestinate.
- L'inserzionista è pregato anche di dare una votazione da 0 a 10 agli articoli elencati nella "pagella del mese"; non si accetteranno inserzioni se nella pagella non saranno votati almeno tre articoli; si prega di esprimere il proprio giudizio con sincerità: elogi o critiche non influenzeranno l'accettazione del modulo, ma serviranno a migliorare la Vostra Rivista.
- Per esigenze tipografiche e organizzative preghiamo i Lettori di attenersi scrupolosamente alle norme sopra riportate. Le inserzioni che vi si discosteranno saranno cestinate.
- **Gli abbonati hanno la precedenza.**

UNA LETTERA IN OGNI QUADRATINO - LASCIARLO BIANCO PER SPAZIO

Nome										Cognome											
via, piazza, lungotevere, corso, viale, ecc.										Denominazione della via, piazza, ecc.										numero	
cap		Località										provincia									
☎		prefisso								numero telefonico								(ore X ÷ Y, solo serali, non oltre le 22, ecc.)			

VOLTARE

VENDO LINEA DRAKE composta da R4 B T4 XB AC4 MS4 in ottime condizioni L. 1.000.000 o cambierei alla pari con ricevitore Icom ICR 70 o ICR 71.
Mario Maffei - via Resia 98 - 39100 Bolzano
(0471) 914081 (solo serali)

VENDO TASTO VIBROPLEX ORIGINAL DELUX tutto cromato usato L. 160.000. Cerco sintonia digitale DG4 e filtri GUF1 e CW 500 Hz per Drake R4C.
IISRG, Sergio - Recco
(0185) 731868

VENDO FRG 7000 L. 600.000 URM 32 L. 50.000. Cerco IC 720 - alim. Offro max 1.400.000.
Marco Pinto - via De Sanctis 84 - 10100 Torino
(011) 501245 (ore ufficio)

VENDO D CAMBIO CON RICEVITORE Q-30 MHz. Tastiera VIC 20, registrat. Modem ZGP TU170V, progr. RTTY-CW, due Joy-stick. Vendo FT230R Yaesu come nuovo L. 350.000.
Giuseppe Rossi - via T. Campanella 16 - 88074 Crotona (CE)
(0962) 61240 (10,30 -> 12,30)

VENDO YAESU FT200 11 -> 45 metri appena revisionato L. 370.000. HY Gain V 120CH AM-FM-SSB L. 200.000. Transverter 11 45 L. 100.000. Dipolo 11 -> 14 L. 50.000.
Gilberto Ancarani - 20097 San Donato Milanese (MI)
(02) 512941 (9 -> 14)

VENDO 3 FILTRI MECCANICI + cristalli di banda per ricevitori collins 51J-4.
Mario R. Paventi - via Livilla 16 - 00175 Roma
(06) 788536

VENDO DRAKE R4C + T4XC + MS4 + AC4 + 4NB + FILTRI L. 1.200.000 ottime condizioni. Cerco ricevitore Collins 51S1.
Corrado Tenedini - via della Certosa 12 - 46100 Mantova
(0376) 380390 (13 -> 14 e 19 -> 21)

VENDESI RICEVITORE SCANNER SX 200 COME NUOVO. Ricevitore professionale HRO 500 national. 60 gamme 5 Kc -> 30 Mc AM-CW-SSB L. 960.000.
Claudio De Sanctis - via Luigi Pulci 18 - 50124 Firenze
(055) 229607 (serali)

VENDO PERFETTO RICEVITORE, copertura continua, HF collins R390A/URR, completo di manuale e altoparlante L. 700.000.
Alvise Raccanelli - via C. Porta 34 - Lissone (MI)
(02) 2408523 (ufficio)



Al retro ho compilato una

OFFERTA RICHIESTA

del tipo

COMPUTER RADIO VARIE

Vi prego di pubblicarla.
Dichiaro di avere preso visione di tutte le norme e di assumermi a termini di legge ogni responsabilità inerente il testo della inserzione.

SI NO
ABBONATO

(firma dell'inserzionista)

pagella del mese

(votazione necessaria per inserzionisti, aperta a tutti i lettori)

pagina	articolo / rubrica / servizio	voto da 0 a 10 per gradimento
4	Gli Esperti rispondono	
19	Offerte e richieste	
27	Figlio mio, non ti capisco	
34	Radiomania: Rho Ophiuchi	
43	Alcune buone idee.... (Sperimentare)	
47	Qui computer	
54	Modifiche al Kenwood TRIO	
59	Packet Radio: l'ultima frontiera	
64	Interruttore multiplo automatico	
68	Ponte per misure di impedenza	
73	Il mercato dell'usato	
77	Operazione Ascolto	
78	Maurizio Fantasy	

controllo

osservazioni

RISERVATO a CQ

data di ricevimento del tagliando

marzo 1986

1. Sei OM? CB? SWL? HOBBISTA?
2. Leggi la rivista solo tu, o la passi a familiari o amici? _____
3. Hai un Computer? SI NO se SI quale? _____
4. Lo usi per attività radiantistiche? _____

VENDO ANTENNA FAE 3 EL. 10-15-20 MT. quasi nuova, solo 3 mesi di vita. Tre floppy da 8 pollici assemblati in rack, funzionanti.

ISYAN, Varo Bagnoli - via Caboto 18 - 50053 Empoli (FI) (0571) 77161 (19 → 22)

VENDO YAESU FT 101 VALVOLE STADIO FINALE NUOVE L. 500.000. Due antenne tonna 17 elementi + accoppiatore L. 240.000, preamp. Dressles V200 L. 120.000. Cerco lineari HF.

Angelo Marzaroli - c/da San Cataldo - 84025 Eboli (SA) (0828) 39930 (20 → 22)

SATELLIT 3000 GRUNDIG, ricevitore da 0.150 a 30 MHz e da 88 a 108 MHz a sintonia digitale in AM-FM-CW-SSB nuovo perfetto vendo a L. 500.000.

Giuseppe Dematteis - via Nizza 50 - 10126 Torino (011) 683696 (ore ufficio)

VALVOLE 100/600 MHz 4E27 4X150 A 8148 2C38 7193 2C22 2C40 42 46 00F06/40/3/20 4/20 PL519 EL519 RS69 RS31814 807 6060 6L6 6V6 78 6F7 6B7 56 L409 tutti ricambi.

Silvano Giannoni - via Valdinievole 27 - 56031 S. Colomba (PI) (0567) 714006 (9 → 21)

VENDO SEPARATAMENTE baracchino CTE mod. SSB120 e lineare ZETAGI BV1001 500 WAM 1000 SSB.

Lello Bruno - strada Annunziata 55 - 14049 Nizza Monferrato (AT)

CERCO COPPIA TRASFORMATORI PER 8 F 15 → 50 W. per Puss Pull EL 34 EL 84 HV/FI. Impedenze uscita 4-8-16Ω con primario a 5 prese in particolare geloso n. 5431 HF, rispondo a tutti.

Patrizio Rossato - via G. Marconi 15 - 45020 Castelvoglio (RO) (0425) 707370 (18 → 21)

VERA OCCASIONE VENDO CAUSA CAMBIO FREQUENZA apparato CB 120 CH AM FM SSB 10W 21W President Grant usato pochissimo ed in perfette condizioni.

Giovanni Ceni - via Anzani 21 - 37126 Verona (045) 46039 (20 → 22)

VENDO TRANSCEIVER HF MOD 902 DM completo di filtri CW FSK, microfono garantito come nuovo L. 1.250.000. FT 101 e completo di microfono in perfetto stato L. 800.000. Tastiera Hall 2000. KSR con demodulatore TU 170 U per RTTY e CW L. 400.000. Antenna HY Gain 18 AVT da 1,5 a 30 MHz nuova L. 150.000.

Mario Ferrari - via Molino 33 - 15069 Serravalle Scrivia (AL) (0143) 65571 (dopo le 19)

CAVO COASSIALE H 100 50 OHM A BASSISIME PERDITE L. 2.700 al metro. valvole nuove imballate 4CX250BM L. 120.000. Gasfet CF300 L. 150.000 Amplificatore 1296 MHz 150 W L. 1.000.000.

IK5CON, Riccardo Bozzi - piazza centrale 26 - 55049 Viareggio (LU) (0584) 60120 (ore serali)

ACQUISTO A QUALSIASI PREZZO LE VALVOLE TELEFUNKEN: VCL 11 - VY 1 - VY 2. Acquisto vendo baratto radio e valvole dal 1920 al 1933 e libri radio, riviste radio e schemari stessi anni. Procuro schemi radio dal 1933 in poi. Acquisto materiale radio d'epoca.

Costantino Coriolano - via Spaventa 6 - 16151 Genova (010) 412392 (ore pranzo)

MANUALE FREQUENZE RICEVITORI SCANNER 37-900 MHz edizione 1986 pag. 55 aeronautica (aeroporti tutt'Italia) marina (freq. mari italiani) servizi pubblici (regioni settentrionali) audio TV (prov. MI-CO-VA-BG-NO) emittenti commerciali FM (Milano) L. 45.000+S.P. Filtro soppressione intermodulazioni per ricevitori scanner tutti i modelli L. 60.000. Silvio Veniani - viale Cassiodoro 5 - 20145 Milano (02) 490934 (13 → 14 e 20 → 21)

ICOM IC 22A 10 W TUTTI I PONTI + SEI ISOFREQUENZE perfetto con manuale e accessori scambio con palmare sintetizzato o vendo L. 300.000 intrattabili contrassegno.

IW30FC, Fabrizio Frabris - via Meduna 39/7 - 33170 Portonone (0434) 28951 (20 → 21,30)

VENDO SONY WORLD ZONE 100 KHz 30 MHz, AM, SSB FM 60-88 88-110 MHz 220 V 12 V batterie, portatili + scheda fusoriari, L. 400.000. TX/RX IC21 con ponti micro staffa L. 300.000. Enzo - Torino (011) 345227

VENDO YAESU FT706 CON NC7 ICOM IC402, Kenwood TR2500, antenne wisi 10 el. per i 430 e 4 el. per i 144 HB9, per i 144 cerco Kenwood TH21 e antenna HQ1 o G4MH.

Pierluigi Gemme - via Regina Elena 38/3 - 15060 Stazzano (AL) (0143) 65537

FR87700 CON CONV. 140 → 170 MHz E 12 MEMORIE L. 930.000 (nuovo) IC2E L. 260.000. Marc ricevitore 150 KHz → 470 MHz L. 220.000.

Dr. Vittorio Musso - via S. Francesco 46 - 10068 Villafranca Piemonte (TO) (011) 9800691 (dopo le 14)

OFFRO TS340 INCORPORATO LB1 11/45 AM SSB L. 250.000. 23CH. AM con VFO 26-28 L. 100.000. A.L. 30 → 50 W. B.M. con finale motorola L. 30.000. In blocco L. 350.000.

Franco Cappelletti - via Fanfulla da Lodi 15 - 63037 San Benedetto del Tronto (AP) (0735) 658788 (non oltre le 22)

VENDO HAL6000 poche ore di lavoro con istruzioni inglese-italiano L. 650.000 non trattabili, con telescrivente. Il tutto è perfetto al 100%. Provo mio domicilio. Vittorio Ramazzotto - via Vochieri 05 - 15100 Alessandria (0131) 446503 (19 → 20,45, serali)

TRONIK'S

distribuisce:



hofi

TOKYO HY-POWER

WELZ

V.F. ELETTRONICA

ABANO TERME - PD ☎ 049/668270

RADIO COMMUNICATION

BOLOGNA ☎ 051/345697

IMPORTEX

CATANIA ☎ 095/437086

HOBBY RADIO CENTER

GENOVA ☎ 010/303698

LANZONI

MILANO ☎ 02/5454744

ARTEL

MODUGNO - BA ☎ 080/569140

CRASTO

NAPOLI ☎ 081/328186

COM.EL.

OLBIA - SS ☎ 0789/22530

PARISI

REGGIO CAL. ☎ 0965/94248

HOBBY RADIO

ROMA ☎ 06/353944

TECNOVENT ITALIA

SETTIMO - MI ☎ 02/3283089

CUZZONI

TORINO ☎ 011/445168

RADIOMENEGHEL

TREVISO ☎ 0422/261616

DAICOM

VICENZA ☎ 0444/39548

TRONIK'S s.r.l. Via N. Tommaseo, 15 - 35131 PADOVA - Tel. 049/654220 - Telex 432041 TRON I

PER RINNOVO STAZIONE VENDO RX TX IC751 completo di accordatore d'antenna, AT500, alimentatore, Kenwood PS30 Completo di cavi e istruzioni in italiano.
Ferruccio Bassini - via Casanova 12 A - 26020 Cavatogozzi (CR)
(0372) 59077 (18 → 21)

VENDO TRANSVERTER 11/46 METRI ELETTRONIC SYSTEM, ampl. lineare Kenwood mod. TL 120 HF + 27 MHz ampl. lineare ZG mod. 8100 27 MHz anten. per mobile 45 metri.
Alberto Moroldo - viale Cavour 23/3 - 44035 Formignana (FE)
(0533) 59106 (12 → 15 e 19 → 21)

LAFAYETTE LMS 200 con frequenzimetro RX TX alimentatore 6 amp. Amplificatore lineare 600 W PEP vend. Santo Sanfilippo - via Vivagna 15 - 16010 Sant'Alceste (GE)
(010) 409861 (solo serali)

4125 4400 4PR1000A 6146 3829 083-300 8432 6SN7 E88CC UY41 6BH6 6BJ6 6L6 5P4 EL34 OA3 OA2 6SA7 6AG7 6AG5 6AK5 PCF80 6Y6 vendo queste valvole, affaroni.
Rosario Finistrella - via Giovanni Reboa 1 - 19020 Fezzano (SP)
(0187) 901569 (solo serali)

VENDO APPARATI AL MIGLIOR OFFERENTE IC 211E + programmatore ICRM3; trio TR2200 G quarzato; IL30X432; tutto usato molto poco. Inoltre Hallicrafter SR42 con VFO FM, 11BVU, Valentino Bottari - via Montakio 30/3 - 16137 Genova
(010) 813386 (ore 21)

VENDO IC2E PERFETTO L. 390.000 o permuta con IC2E2 + diff. Comprò TS430S FT175GX TS930AT. Palo telese. a manovella. Monitor, floppy, stampante per C64, varie.
Fabrizio Borsani - via Delle Mimose 8 - 20015 Parabiago (MI)
(0331) 555684 (dopo 14)

VENDO RICEVITORE PORTATILE, pile/220 V AM FM 3 OC VHF. Tester dig. CH da laboratorio o cambio con baracchini portatili IW 2 ch.
Adriano - via Ns. Soccorso 32 - 16039 Sestri Levante (GE)
(0185) 479686 (19 → 21)

VENDO DUE RTX PORTATILI 2 M Sommerkamp SK202R nuovi, mai usati, L. 500.000 cadauno o L. 950.000 entrambi.
Klotz Harthmann - via A. Hofer 27 - 39012 Merano (BZ)
(0473) 40090 (14 → 15 e serali)

ORGANO PORTATILE CAMBIO CON IC 202 BATTI RITMI. Vendo valvole rare surv per BC312 L. 15.000, tester 40kC/V da risp. L. 15.000, tecnigrafo L. 25.000, banco lavoro 3 posti L. 50.000.
Giacinto Lozza - viale Piacenza 15 - 20075 Lodi (MI)
(0371) 31468

CERCO PER IL RICEVITORE DRAKE R4C, Noisee Blanka, filtri da 500, 1500, 1800 e cristalli per frequenze extra. Massima serietà. Grazie.
Edoardo Danieli - via Padriciano 124 - 34012 Basovizza (TS)
(040) 226613 (solo serali)

OSCILLOSCOPIO TES S 356 VENDO L. 100.000, ottimo per BF. Tubo D67-14 come nuovo. Ricevitore STE AR10 X 28-30 mod. BIL AAZ14XSSB tubo CV1522 KB/Z della Marconi.
Domenico Pace - via B. Croce 13 - 25062 Concesio (BS)
(030) 2752256 (Serali)

TELESCOPIO RIFRATTORE POLARIS 90 L Visken Montequotario nuovo quattro oculari 090MMF1300 (L. 1.200.000) cambio con ricevitore a banda continua.
Livio Galopin - via Armistizio 9 - 34071 Cormons (GO)
(0481) 60142

MEMORIE 18K DINAMICHE VENDO A L. 2000 (costano il doppio). Ram 2102 e 2115 (Static Ram) 102 4X1 a L. 3000 di tutte fornisco i data Sheet.
Salvatore Bonia - via Dei Prati 39/c - 25073 Bovezzo (BS)
(030) 2712625 (18.30 → 20.30)

VENDO A COLLEZIONISTA RADIO MAGNADYN E MDO. SV50 radio galena e antico impulsografo a due tracce, scrivente su carta cerata. L. 90.000 in blocco.
Doriano Rossello - via Genova 6E/8 - 17100 Savona
(019) 34659 (serali)

VENDO VALVOLE NUOVE E USATE 414-125 4-400 4-1000 5022 807 806146 3E29 8298 6293 8236 6AG5 6SA7 6A57 5R4 6N7 e tante altre vecchie e nuove a richiesta.
Rosario Finistrella - via Giovanni Reboa 1 - 19020 Fezzano (SP)
(0187) 901569 (solo serali)

OFFERTE varie

VENDO OSCILLOSCOPIO NATIONAL VP5100 A 10 MHz MONOTRACIA completo di sonda 1 → 1 / 10 → 1 manuale istruzioni nuovissimo L. 390.000.
Ezio Balbo - via Boccaccio 218 - 20099 Sesto San Giovanni (MI)
(02) 2487802 (19 → 21)

CEDO QUOTA SOCIALE RADIO LIBERA PIACENTINA a tecnico alta frequenza.
Paolo Buttiglieri - via Liberazione 39 - 29017 Fiorenzuola (PC)
(0523) 984134

VENDO ANT 8088 26 → 30 MHz 3X2 5 elem 12,7 DB. Rotore Daiva DR. 7500R. Palo Tel M 17, 4 volumi scuola di elet. o cambio con videoregistratore.
Franco Lazzarotti - via San Ilario 77 - 56021 Cascina (PI)

VENDO MACCHINETTA CW P.T., valvole QOEO4-20-03-20, QOVQ3, EL509; torcioni ricaricabili 12 v 450 mAh LX460, megafono ORP 144 20 metri transverter radio kit.
Bino Bellini
(0121) 514369

VENDO SISTEMA COMPLETO DI VIDEOREGISTRAZIONE, Philips video 2000 composto da telecamera videoregistratore portatile timer ecc. prezzo L. 1.900.000.
Piero Luciano Galbiati - villaggio Petit Français 33 - 11020 Quart (AO)
(0165) 31241 (ore ufficio)

VENDESI VALVOLE 6146A NUOVE ED USATE. Trasformatori ingresso 220 v, secondari multitenzione 15/20 amps., prezzi modici.
Rubens Fontana - via V. Veneto 104 - 19100 La Spezia
(0187) 28510 (20 → 21.30)

VENDO VIDEOTAPE PORTATILE CON TELECAMERA seminovui L. 1.800.000. Rotore ancora imballato 50 kg L. 100.000. Moto Honda 600 Enduro fine 84 L. 5.000.000, vero affare.
Massimo Gradara - via Appennini 46/D - 60131 Ancona
(071) 81244 (20 → 21)

VENDO STIMOLATORE AGOPUNTURA DI NUOVA ELETTRONICA completo di mobile e detector. Vendo 14A VO/WB/Hy Gain verticale per 10-15-20-40 metri, prezzo modico.
Alberto Pioli - piazza Unità Italia 14 - 06034 Foligno (PG)
(0742) 53455 (14 e 20)

TRASMETTITORE TV 4°/5° BANDA QUARZATO VIDEO 220 V IN RAK con regolazione audio video ext. vendo a L. 420.000. Scheda TX TV 1° 2° 3° 4° 5° banda con 0,1/2 W vendo L. 340.000.
Maurizio Lanera - via Pirandello 23 - 33170 Pordenone
(0434) 960104

VENDO O CAMBIO TORNIO LORCHI DA OROLOGIAIO, testa mandrino contropunta su guide prismatiche, motore perletto. Yaesu FT101ZD o RTX equivalente, solo se non manomesso.
Alfredo Salvatori - via Trieste 33 - 00048 Nettuno (RM)
(06) 9802173 (17.30 → 20.30)

VENDO IMPIANTO PROFESSIONALE RICEZIONE SATMETEO + registratore bobine Sony, convertitore colore parabola antenna VHF L. 1.500.000.
Riccardo Carmignani - via Machiavelli 10 - 51031 Agliana (PT)
(0574) 710771 (20 → 21)

VENDESI IMPIANTO COMPLETO PER LA RICEZIONE DEI SATELLITI meteo tipo NE più registratore a bobine Sanyo con videoconverter a colori alta risoluzione.
Riccardo Carmignani - via Machiavelli 10 - 51031 Agliana (PT)
(0574) 710771 (20.00 → 21.00)

PER CESSATA ATTIVITÀ CAMBIO CON RTX144 FME banda laterale misuratore di campo video 220 C a 12 C.C. nuovissimo e materiale vario antenistico TV, vera occasione.
IWORDO, Paolo Benedetti - via S. Abbondio 4 - 06037 S. Eraclio Foligno (PG)
(0742) 670434

VENDITA - ASSISTENZA CENTRO-SUD AUTORIZZATA

APPARATI F.M. DB

ELETTRONICA S.p.A.
TELECOMUNICAZIONI

DE PETRIS & CORBI

C/so Vitt. Emanuele, 6
00037 SEGNI - Tel. (06) 9768127

ORGANO PORTATILE CAMBIO CON IC 202 BATTI RITMI. Vendo valvole rare sury per BC312 L. 15.000, tester 40kΩ/V da rip. L. 15.000, tecnigrafo L. 25.000, banco lavoro 3 posti L. 50.000.

Giacinto Lozza - viale Piacenza 15 - 20075 Lodi (MI)
(0371) 31468

CERCO PER IL RICEVITORE DRAKE R4C. Noise Blanker, filtri da 500, 1500, 1800 e cristalli per frequenze extra. Massima serietà. Grazie.

Edoardo Danielli - via Padriciano 124 - 34012 Basovizza (TS)
(040) 226613 (solo serali)

TELEGAMERA SONY HVC2000P USATA MAX 24 ORE cambio con TRX HF Yaesu 707 o di altra marca con caratteristiche simili pure con finali a valvola.
Giorgio Carpino - via Faro - 87029 Scalea (CS)
(0985) 20773 (20.30 in poi)

VENDO D PERMUTO CON APPARATI SINTONIA CONTINUA multimedio il con 11-45 mt. ric. corente, batteria 9 gamme BFO, orol. freq. dig. computer 48K bar. 23 CH matt 2 CH-1W.
Walter Scaramucci - via Dei Lanari 1 - 06012 Città di Castello (PG)

VENDO EFFETTO LESLIE/CHORUS ELETTRONICO a linee di ritardo per organo, Synth ecc. 5 controlli, ottimo anche per chitarra a L. 150.000.

Giovanni Calderini - via Ardeatina 222 - 00042 Anzio (RM)

CEDO: APPARATO MORSE IN OTTONE; micro turner mod. 254 HC; MK19; radiotelefonici CPC26; RT70. Cerco: valvole 5089-5718; apparecchiati a valigetta RX AP8. AC20-AC16, frequenzimetri Allocchio Bacchini.
Giovanni Longhi - via Gries 80 - 39043 Chiusa (BZ)
(0472) 47627 (12 → 14)

SVENDO PIATTO STEREO BSR - AUGUSTA-90 33 girl. Nuovi monitor B/N GBC 8 pollici. Enciclopedia due ruote, corso radio elettra senza materiali. Cambio BL603 o altro.
Luigi Bignoli - via A. Manzoni 21 - 28066 Galliate (NO)
(0321) 62165 (dopo le 19.00)

VENDO SCHEMARI ED. CELT app. transistor vol. 8° → 18°; app. televisivi vol. 24° → 45°; app. lavatrici vol. 1° → 6°; nuovi, mai usati. Oppure cambio con oscilloscopio funzionante 2 canali.
SKQS, Silvio Colella - strada M, Marina 420 - 30019 Sottomarina (VE)
(041) 491912

VENDO AL MIGLIOR DIFFERENTE SCHEMARI app. TV ed C.E.L.I. 22 → 32 nuovi o scambio con stampante per commodore 64.

Fausto Segarizzi - via Dante 10 - 38063 Avio (TN)

VENDO ACCORDAT. D'ANTENNA KENWOOD mod. AT 230 amplif. lineare mod. TL 120 Kenwood. Transverter 117/45 metri elettronico sistem. Antenna veicolare 45 metri.

Alberto Moroldo - viale Cavour 23/3 - 44035 Formignana (FE)
(0533) 59106 (12 → 15 e 19 → 22)

CEDO FTDX401 MAGNUM MT 3000, finali FM, antenne FM, 3 macchine da scrivere, misuratori vari da laboratorio, etc., etc.

Giannetto Lapia - P.O. BOX 5 - 06202 Posada (NU)
(0784) 854133 (serali)

STUDENTE TELECOMUNICAZIONI con notevole esperienza pratica è disponibile per servizio di consulenza tecnica per emittenti radio televisive private.

Andrea Dotti - via Mutti 23/C - 29100 Piacenza
(0523) 66158 (13 → 14)

VENDO OSCILLOSCOPIO NATIONAL VP5100A 10 MHz monotraccia L. 370.000 trattabili. Ricevitore Yaesu FR67, lettura digitale L. 300.000 trattabili.

Ezio Balbo - via Boccaccio 218 - 20090 Sesto San Giovanni (MI)
(02) 2487062 (19.30 → 21.00)

VENDO OSCILLOSCOPIO PANTEC 8002 TRC 6x8 10 MHz buon trigg. seminuovo. Frequenzim. 1 GHz Millig L. 750.000 tratto o cambio con linea EREHF200, ottima, regalo voltm, digiit. IW2BXG, Piero Briganti - via Monviso 20 - 21056 Induno Olona (VA)
(0332) 201264 (20.30 → 22.30)

VENDO STAMPANTE PER TEDESC. SIEMENS mod. 100N nuova L. 50.000. Bug sensore N.E. L. 130.000, con memoria 200 caratt. e contenitore; telecamera B/N, modul. audio-video lineare 1W, ant. 4 elem., L. 230.000.
Massimo Marcomini - via Leopardi 12 - 20052 Monza (MI)
(039) 329895 (ore ufficio)

VENDO: BDDNTON FREQ. MOD. GENERATOR. tipo 152A + alim. 150 R freq. 1-5/20-28 Mc. + manuale L. 300.000; compact disc philips CD 104 nuovo imballato L. 800.000.
Luciano Zunino - via Chiesa 19 - 15010 Ponti (AL)
(0144) 586272 (dopo le 19)

OSCILLOSCOPIO TES S 356 VENDO L. 100.000. ottimo per BF. Tubo D67-14 come nuovo. Ricevitore STE AR10 X 28-30 mod. BIL AAZ14XSSB tubo CV1522 KB/Z della Marconi.
Domenico Pace - via B. Croce 13 - 25062 Concesio (BS)
(030) 2752256 (serali)

TELESCOPIO RIFRATTORE POLARIS 90 L Visken Montequatoriale nuovo quattro oculari 090MMF1300 (L. 1.200.000) cambio con ricevitore a banda continua.

Livio Galopini - via Armistizio 9 - 34071 Cormons (GO)
(0481) 60142

MEMORIE 16K DINAMICHE VENDO A L. 2000 (costano il doppio). Ram 2102 e 2115 (Static Ram) 102 4x1 a L. 3000 di tutte fornisco i data sheet.

Salvatore Bontà - via Dei Prati 39/c - 25073 Bovezzo (BS)
(030) 2712625 (18.30 → 20.30)

VENDO A COLLEZIONISTA RADIO MAGNADYNE MOD. SV58, radio galena e antico impulsografo a due tracce, scrivente su carta cerata. L. 90.000 in blocco.
Doriano Rossello - via Genova 6E/8 - 17100 Savona
(019) 34659 (serali)

RICHIESTE Radio

CERCO URGENTEMENTE FT7 QRP YAESY D SOMMERKAMP. in cambio offro FT250+alimentatore FP250+microfono turner+3B da tavolo+manuale italiano con 11 e 45 metri.
Francesco Zatti - via Roma 74 - 25049 Iseo (BS)
(030) 981738 (sabato 12 → 13)

CERCO RTX0.5 → 30 MHz solo in perfette condizioni di funzionamento tipo FT101ZD TS430S 530S Kenwood. Prezzo da vero affare.
Aurelio Sciarretta - via Circonvallaz. Merid. 35 - 47037 Rimini (FO).

CERCO YAESU FL 2100 funzionante a buon prezzo. Pago in contanti.
Cristian Ugolini - via 13 Novembre 24 - 47100 Forlì
(0543) 36176 (pasti)

CERCO TELESCHIVENTE OLIVETTI SERIE 400 anche ricevente. Cerco volume "Teletprinter Book" della RSGB.
Alberto
(044) 571036 (solo serali)

TU 170V • DECODER RTTY-CW-AMTOR PER COMPUTER

RICETRASMISSIONE VIA RADIO CON:

C64 ○ VIC 20 ○ SPECTRUM

IL DECODER TU 170 V, CON SINTONIA A TUBO R.C. O LED E STRUMENTO, UNITO AI NOSTRI PROGRAMMI METTE SUBITO IN RADIO IL VOSTRO COMPUTER CON UNA SERIE DI POSSIBILITA' CHE SONO QUANTO DI MEGLIO OFFRE OGGI IL MERCATO.

TRA L'ALTRO: **SUPERPROGRAMMA C64** COMPLETO DI RTTY-CW-AMTOR SU SCHEDA EPROM.

PROGRAMMI RTTY-CW PER SPECTRUM - VIC 20 - C64 PER TUTTE LE ESIGENZE SU DISCO NASTRO EPROM

* VENDITA DIRETTA * ASSISTENZA * GARANZIA *

PER INFORMAZIONI DETTAGLIATE, SCRIVERE, TELEFONARE A



ELETTRONICA ZGP - 21100 VARESE - VIA MANIN 69 - TEL. 0332/224488

CERCO TELESCHIVENTE OLIVELLI SERIE 400 anche ricevente. Vendo o cambio stampante per computer con demodulatore RTTY.

Alberto
(0444) 571036 (solo serali)

FT101EX CERCO TRANSVERTER 144, VFO esterno, altoparlante esterno filtri e accessori con RTTY. RX Collins 0.5-30 MHz e 30 200 MHz in buono stato.
Giorgio Firpo - viale Enrico Toti 6A - 17025 Loano (SV)
(019) 667515 (19 → 21)

CERCO RICEVITORE DA 0 A 30 MHz. Vendo CTE International SSB350 Lafayette LMS200/ampl. 100 AM/150SSB+HIC Sadelia MP22 preamp. + aliment. + rosmetro il CTE è omol. Vincenzo Albini - via Tasso 8 - 85100 Potenza
(0971) 932679 (14,30 → 18 e 21 → 22)

CERCO OSCILLOSCOPIO TEKTRONIX 530 anche non funzionante e RX TX militare 65 anche non funzionante.
Giorgio Del Fabbro - via Piave 115/B - Mestre (VE)
(041) 932679 (solo serali)

DRAKE RHC RICEVITORE HF scrivere dettagliando frequenze operative e stato d'uso.
Giovanni Schellino - via Castagnola 19/8 - 16043 Chiavari (GE)
(0185) 305157 (pomeriggio)

FT290 CERCO SOLO SE VERA OCCASIONE. RTTY elettronica vendo al migliore offerente. Offro per eventuale cambio VIC20 + RTTY con interfaccia THB e Modem THB.
Nunzio Sparta
(095) 923095 (14 → 16 e 21 → 24)

RICAMBI GELOSO CERCO per restaurare la mia collezione. Mi interessano compensatori e commutatori per RX e TX; cerco disperatamente i pannelli frontali in buono stato dei seguenti apparati: RX 6207-6208; TX 6210-6212-6222. Accetto proposte di scambio.
Gianni Miglio - via Mondo 21 - 40127 Bologna

CERCO RICEVITORE ICOM PER BANDE HF. Solo nelle tre Venezie.

Mauro Grisovin - via Garzaroli 37 - 34170 Gorizia

CERCO URGENTE APPARECCHIO RADIO ZOOIAC 85024 base funzionante e non.
Marco Rustioni - via Passerini 121 - 27020 Dorno (PV)
(0382) 84547 (pasti)

CERCO LE VALVOLE VCL 11 E VY 2 DELLA TELEFUNKEN o corrispondenti altre marche. Acquisto, vendo, baratto radio e valvole, riviste e libri radio e schemari dal 920 al 933 e procuro schemi dal 1933 in poi. Acquisto inoltre valvoie a 4 o 5 piedini a croce altoparlanti magnetici a spillo.
Costantino Coriolano - via Spaventa 6 - 16151 Genova
(010) 412382 (pranzi)

CERCO MATERIALE VARIO PER AUTO COSTRUZIONE RTX A TUBI. Gruppi RF: VFO; FI 200 KHz. Libri Montu Ravaiico, Geloso, schemari. Triodi risc. dir. curve carat. Schemi octal. Gianfranco Chioverato - via Torre Maridon 1 - 10015 Ivrea (TO)
(0125) 230067 (18,30 → 22,30)

CERCO RTX TIPO 430S KENWOOD O FT101 YAESU solo se in ottime condizioni vero affare. Cerco caratteristiche tecniche valvole 0B3/300 o 4D21 o schema A.L.
Aurelio Sciarretta - via Circonvallaz. Merid. 35 - 47037 Rimini (FO)

RICEVITORE VHF ACQUISTO. COPERTURA 30 Mc → 160 Mc. Accetto offerte di ogni tipo in particolare cerco 527 Halli-craf: URR220; Eddistone 770 R. Rispondo a tutti.
IT9YUHW, Michele Spadaro - via Duca D'Aosta 3 - 97013 Comiso (RG)
(0932) 963749 (9,30 → 11,30)

CERCO FT 757 GX+ANTENNA E ALIMENTATORE. Cerco inoltre transverter per i 45 metri.
Gianni Basile - via Perez 60/4 - 90127 Palermo
(091) 281349

CERCO RTX CB GUASTO ALAN 69 O ALAN 68 S. Buono stato d'uso e buone condizioni di pagamento.
Giuseppe Quirinalli - via F. Sforza 12 - 26100 Cremona
(0732) 431715/(12 → 13)

COMPERO VFO PER LINEA SOMMERKAMP FLFR50B solo se originale sigilato FV50B con relativo schema.
Eiseo D'Atri - via Santa Croce 7 - 40122 Bologna (CN)
(0174) 40685 (pasti)

CERCO RICEVITORE GELOSO 64/216 IN BUONE CONDIZIONI. Possibilmente zona Toscana-Emilia-Romagna.
Eiseo D'Atri - via Santa Croce 7 - 40122 Bologna
(051) 262213 (20 → 22)

DISPERATAMENTE CERCO QUARZI DEL GRUPPO OSCILLATORE del RXR-278 (da 225 a 399,9 MHz/AM) sono 18 quarzi che variano da 26,66667 a 38,88889 MHz.
Antonio Vicentini - via Caravaggio 6 - 35020 Albignasego (PD)

CERCO RX HF COP. CONT. 0 → 30 MHz. Max L. 350.000. Tratto di persona e in zona.
Claudio Acquafresca - c/o Minibar Via Ospedale 12 - 24059 Urganò (BG)
(035) 891432 (escluso mercoledì)

LINEA DRAKE CERCO SE IN OTTIME CONDIZIONI, scrivere.
Giovanni Schellino - via Castagnola 19-8 - 16043 Chiavari (GE)
(0185) 305157

CERCO FT70B IN ECCELLENTI CONDIZIONI. Fate offerte dettagliate.
Livio Righi - via Nicolò dell'Arca 41 - 40100 Bologna
(051) 368869 (20,00)

CERCO DI QUALUNQUE TIPO: radiotelefonni WS88 e altri valvolari; canadesi - inglesi - USA - possibilmente completi e funzionanti. Prezzi bassi.
Giulio Cagiada - via Gezio Calini 20 - 25121 Brescia

1985 È L'ANNO DELLO
700 W/AM/FM - 1400 W/SSB

JUPITRUS



SINTESI DI
PRODUZIONE

AMPLIFICATORI
LINEARI
VALVOLARI

ALIMENTATORI

INVERTER E
GRUPPI DI
CONTINUITÀ

Richiedere catalogo inviando lire 1.000 in francobolli.

ELETTELCO

ELETRONICA TELETRASMISSIONI
20132 MILANO - VIA BOTTEGO 20 - TEL. 02 - 2562135

Non c'è casa in Italia dove non faccia più o meno bella mostra di sé un apparecchio radio. Raramente manca il televisore, ma la radio, magari vecchia, scassata, unta di cucina, lei c'è sempre.

Eppure, come tutto ciò che diventa abitudine, la radio è uno degli oggetti meno sfruttati e di cui, proprio per la sua scontata presenza, si finisce per sapere pochissimo.

Certamente la radio è usata dalle donne, le mamme soprattutto.

Le famose signore del 3131, inamovibili da Radiodue. Ma se chiedete a mia madre di spostare la manopola su altre stazioni non otterrete che un secco rifiuto. Pur non sopportando i lamenti mattutini del secondo programma, non ammette spostamenti di manopola, sintonia bloccata.

Fu così che per anni la radio rimase lì, sulla mensola accanto al tavolo di cucina, senza che la potessi toccare.

Finalmente, ormai oltre dieci anni fa, un'improvvisa influenza mi costrinse a letto per qualche giorno d'un afoso agosto.

Oramai ero troppo grande per giocare, ascoltare favole e avevo una febbre fastidiosa che mi impediva di dormire. Impietosita, la mamma portò la radio in camera "così, per ascoltare un po' di musica a basso volume, se no ti scoppia la testa".

Non l'avesse mai fatto.

Sintonia selvaggia s'impadronì del vecchio Geloso di famiglia e rumori, gracchiare di cornacchie hertziane, fischi, evanescenze e disturbi d'ogni genere s'impadronirono della nostra casa, mentre scoprivo il fascino delle onde medie notturne e delle onde corte.

Da allora la mania non m'è più passata e, nonostante non insidi più la radio di casa, avendone una per me, il radioascolto internazionale è divenuto parte della mia vita e di quella dei miei, testimoni impreparati e finalmente rassegnati d'una passione irrimediabile.

Succede sempre così quando la radio entra in casa di qualcuno con le sue dirompenti ed entusiasmanti onde corte?

Forse romanziamo la storia, ma è veramente così.

FIGLIO MIO NON TI CAPISCO...

(quando le voci entrano in casa gracchiando e alle 5 del mattino svegliano la famiglia)

Incontro semiserio con il RADIOASCOLTO INTERNAZIONALE

Dottor Luigi Cobisi

Qualche esempio (accompagnato come ogni buon esperimento da istruzioni per ripeterlo) ci aiuterà a capire.

Radio Giappone: la radio del Sol levante

Nel 1984 la redazione italiana di Radio Giappone, una delle 24 emittenti internazionali che trasmettono in lingua italiana su onde medie o corte, ha ricevuto oltre mille lettere da ascoltatori del nostro paese. Uomini, per lo più, di tutte le età e condizioni che ogni tanto si alzano alle 5.45 del mattino (le 6.45 in estate) per seguire il programma italiano della NHK di Tokio. Giudicato il miglior programma in lingua italiana del 1984 da un referendum dell'Associazione Italiana Radioascolto, Radio Giappone offre in una manciata di minuti (15) un panorama completo ed esauriente di ciò che accade nel mondo, con particolare riferimento alla

realità asiatica. Pacato e tranquillo il messaggio del Sol levante arriva all'alba (ora italiana) e getta scompiglio in casa.

"Figlio mio, non ti capisco", sentenziò mamma, un'estate in cui, libero da impegni scolastici, sentii Radio Giappone con un modesto Grundig Concert Boy 1100 per trenta giorni consecutivi collezionando solo una decina di ascolti possibili.

Non è facilissimo infatti acquisire la sensibilità digitale per sintonizzare su una ristretta scala la frequenza giusta d'una stazione disturbata. Ci vuole un po' di pratica e tanto entusiasmo. Ma c'è anche chi ti ammira per tanto coraggio e dedizione. Un amico, ad esempio, tiene la radio sotto il cuscino così senza cuffia (ma anche senza svegliare la moglie) e riesce a sintonizzare Tokio. Al buio lo aiutano le memorie del suo piccolo ICF7600 già predisposte per la levataccia.

Se volete provare anche Voi ecco qualche consiglio su Radio Giappone: frequenza d'onda corta 9570 kHz (ottima e proveniente dal Gabon, dove esiste uno straordinario ripetitore) oppure (ma siamo al caso) 11875 kHz (direttamente da Tokio).

Tra i programmi basterà ricordare che ogni trasmissione ha inizio con un breve notiziario, seguito da un commento o da una trasmissione culturale (tipo la lezione di giapponese del lunedì o la presentazione della vita di alcuni giapponesi noti o meno in "Uno fra cento milioni" il mercoledì), o, in fine di settimana, musica e risposte alle lettere che animano il contatto tra Giappone e Italia.

Una simile possibilità di conoscenza e ricerca amicizia non può essere scartata da nessuno e potrà meravigliare e interessare tutti. Giapponesi compresi.

È già successo infatti che uno di noi, un BCL (BroadCasting Listener = ascoltatore di Emittenti tipo Rai, ecc.) come tanti sia stato visitato dalla TV di Tokio che lo ha ripreso mentre (in rigoroso pigiama!)

ascoltava la voce del Giappone. Ciò che poi il telespettatore nipponico ha imparato su quell'ascoltatore italiano è emerso poco dopo, quando, spenti i riflettori, caso ha voluto che un cameraman giapponese dicesse qualche parola di persiano e l'ascoltatore italiano ha risposto nella sua madre lingua persiana.

Abbracci, vecchi ricordi d'un paese lontano, vita nuova in Italia per entrambi.

La radio è senza frontiere e sull'onda di questa scoperta siamo andati a trovare quell'italiano "finto" come lui stesso ama definirsi, ma che è uno di noi.

Radioascolto: contatto con casa in tutto il mondo

La casa di **Nader Javaheri** è il suo laboratorio radiotecnico: ascolta di tutto, ma naturalmente soprattutto le trasmissioni nella sua lingua madre. Come tutti coloro che il lavoro ha portato lontano dalla propria terra, ha una naturale curiosità per qualunque cosa accada nel suo lontano Paese. "Molti - mi spiega - però, nonostante questa voglia di sapere, non conoscono tutte le possibilità della radio. Cercano sulla scala i segnali ma poi hanno difficoltà a organizzare l'ascolto. Per questo è nata l'idea di una pubblicazione unica nel suo genere "Farsi Broadcasting in the World", che desse consigli e soprattutto tante frequenze e orari di trasmissioni in lingua persiana ("Farsi" è un "dialetto" persiano)".

Un successo straordinario!

In meno di un anno oltre duemila copie delle due edizioni preparate sono state distribuite in tutto il mondo, per lo più attraverso amici. Un'edicola di New York - ad esempio - l'ha messo in mostra per pochi giorni ottenendo grande risonanza tra i persiani in America, ancora più lontani dall'Iran di chi vive in Europa. Così una pubblicazione fatta in casa, artigianalmente, è diventata un piccolo best-seller.

frutti utilizzabili dagli altri. Di qui l'orario radio, come è sottotitolato il volume.

Egli stesso ce ne spiega il motivo: "È come l'orario ferroviario, una guida rapida e concisa delle trasmissioni radio che l'esperienza e il continuo aggiornamento ci consentono di poter ascoltare, ora per ora, treni più o meno veloci con provenienze più o meno lontane. Talvolta solo in transito, altre volte diretti proprio all'Italia.

Primo Boselli aggiunge poi un altro punto a favore dell'hobby e della sua evoluzione: "BCL ormai non è solo l'appassionato di radio, ma chiunque voglia esse-

re ben informato e specialmente lo studente delle lingue straniere cui solo la radio -oltre una visita in loco - può dare l'esatta pronuncia e intonazione".

C'è abbastanza per dire che senza radio non si vive ... nemmeno a casa propria.

Di qui la necessità del continuo aggiornamento.

A Trieste, gruppo operativo dell'Associazione Italiana Radioascolto, qualcuno già lo fa.

Gruppo di ferro con tre dei più esperti BCL italiani: **Elio Fior** (già fondatore di Rivista Onde Corte negli anni sessanta), **Alessandro Groppazzi** (direttore editoria-

onde corte

tips

A = arabo
C = cinese
E = inglese
F = francese
G = tedesco
It = italiano
P = portoghese
Ru = russo
S = spagnolo
ID = identificazione
I/S = segnale d'intervallo
LA = latinoamericano
Mx = musica
Nxs = notiziario
Px = programma
S/on = inizio trasmissioni
S/off = fine trasmissioni
TS = segnale orario
Wrp = notiziario meteorologico

3205 1718-	24/08 AIR Lucknow, India-Px mx locale (sitar)	33333 WDX
3220 0420-	25/08 La Voz de los Andes, Quito, Ecuador-HS: px parlato in S	23322 WDX
3230 0422-	25/08 R.RSA, Meyerton, Sud Africa-Px mx in E	33333 WDX
2150-	8/09 R.ELWA, Monrovia, Liberia-Px religioso in Vernacolo	32332 AG
2210-	17/08 R.ELWA, Monrovia, Liberia-Px parlato in Vernacolo	32222 PLC
3235 1719-	24/08 AIR Gauhati, India-Px parlato in locale con mx locale	32332 WDX
3270 1800-	24/08 R.Herero, Windoock, Namibia-Px mx in Herero	32332 WDX
3275 1810-	24/08 TWR Swaziland-Px religioso in P	22322 WDX
3287 1720-	24/08 R.Madagasikara, Tananarive-Px mx e parlato in Vernacolo	33333 WDX
3295 0019-	22/07 R.Orion, via R.SWA, Windoock, Namibia-Px mx in E (Night service)	33233 MD
0423-	25/08 R.SWA, Windoock, Namibia-Px mx in Afrikaans	22222 WDX
2342-	15/08 R.Orion, via R.SWA, Windoock, Namibia-Px mx operistica	33333 PLC
3320 1801-	24/08 SABC, Meyerton, Sud Africa-Px mx leggera in Afrikaans	33333 WDX
3330 1802-	24/08 R.Rwanda, Kigali-Nxs in F	33232 WDX
3346 1803-	24/08 Zambia BS, Lusaka-Nxs in E	32332 WDX
2136-	17/08 Non identificata con mx africana (sarà lo Zambia?, Ed.: vedi sopra!)	22222 PLC
3356 1805-	24/08 R.Botswana, Gaborone-Px parlato in SeTswana in //4820 kHz	43333 WDX
3365 1732-	24/08 AIR Delhi, India-Px mx locale	33233 WDX
3366 2055-	9/09 Ghana BC, Accra-Commento politico in E	32442 AG
3380 2140-	19/08 Malawi BC, Blantyre-Px parlato in Vernacolo (attenzione perchè alla sera è stato segnalato il Mali su questa frequenza: controllate attentamente!, Ed.)	32222 PLC
3396 1806-	24/08 Zimbabwe BC, Harare-Px parlato in E	23332 WDX
3905 1505-	24/08 AIR Delhi, India-Px parlato in locale	24342 WDX
1532-	17/08 AIR Delhi, India-Px parlato in E (probabilmente Nxs, Ed.)	35333 PLC
3915 1505-	24/08 BBC via Kranij, Singapore-WS: Nxs in E	23332 WDX

figura 3

Una pagina di tips, ascolti effettuati dai lettori di "Tuttonotizie dx" la rivista dell'Associazione Italiana Radioascolto.

In successione, orario UTC (ora solare meno uno), data, frequenza, dati sulla stazione ricevuta e una valutazione col codice SINPO.

le), **Fabrizio Skrbec** (segretario AIR).

Da metà ottantaquattro con "Tuttonotizie dx" e da quest'anno col rinnovato "Radionotizie" sono i redattori mensili della rivista AIR, dove notizie d'ogni tipo si radunano facendo della esperienza dei soci un veicolo di espansione del radioascolto.

Purtroppo il BCL è portato naturalmente all'isolamento. La radio può ascoltarsi da soli e la generosità d'informazioni delle stazioni radio permette di restare al corrente dei principali cambiamenti senza contatti con altri BCL. Forse questa è una delle ragioni per cui è così difficile tenere uniti, talvolta solo far incontrare i BCL tra loro. La rivista AIR, come tante altre in tutto il mondo, prova con i fatti che è possibile invertire la tendenza e dare a tutti spazio e amicizia, mese dopo mese con tante utilissime e specializzatissime informazioni. Soprattutto con la tempestività che le riviste internazionali non possono dare.

Tempestività d'informazione: base del BCL moderno

Se pregevoli pubblicazioni consentono al BCL di restare al corrente e informare a sua volta gli altri hobbisti dei propri successi, è pur vero che il mezzo principe della nostra passionaccia è la radio. Diverse sono così le stazioni che dedicano, nell'ambito dei programmi in lingua italiana, un piccolo spazio al radioascolto. Tra le più facilmente ascoltabili e ben fatte sono le trasmissioni di **Nazario Salvatori** del Deutschlandfunk.

Nel corso del programma "La Germania vi parla" (trasmesso ogni sera dal DLF di Colonia in onda media di 194,9 m, pari a 1539 kHz, alle ore 23.00 ÷ 23.30 italiane) va in onda il "Club Dx" contenuto nei cinque minuti finali della trasmissione, il lunedì.

Sono cinque minuti tiratissimi, in cui il colloquio con gli ascoltatori, spesso soste-

nuto dai loro contributi originali, è intenso, mentre non c'è alcun timore nel divulgare informazioni su altre stazioni concorrenti, non in senso di gara ma di concorso di intenti, impegnate cioè sull'unico fronte dell'informazione internazionale. Da oltre 10 anni "Club Dx" è punto di riferimento obbligato ma ora non è più solo, qualcuno lo ha affiancato cercando di offrire un servizio in più ai BCL. È il caso di **Radio Svizzera Internazionale**, che da Berna irradia ogni prima domenica del mese un "Angolo del dxer" col radioamatore ticinese **Peo Zanetti**.

Mentre il Salvatori di Colonia è un giornalista, pronto a captare nuove informazioni, Zanetti è un tecnico, il cui consiglio può essere prezioso sottoponendogli domande d'ogni tipo che trovano risposte quasi sempre ad hoc, espresse con pause "craxiane" che lasciano intendere una ponderazione tutta elvetica.

La trasmissione può essere ascoltata alle 07.30, 13 e 20 della prima domenica del mese sulle onde corte di metri 75, 49, 31 e 25 pari a kilohertz 3985, 6165, 9535 e 12030.

Un'altra trasmissione speciale per i BCL è trasmessa da **Radio Budapest**. La emittente ungherese dedica tre spazi settimanali a sole informazioni dx lette direttamente dalle lettere dei propri ascoltatori soci del club (gratuito) "Radio Budapest SW Club".

Sono migliaia in tutto il mondo, oltre 2500 in Italia coloro che hanno aderito almeno una volta all'invito a scrivere. Cosa ancora più divertente è che il redattore **Lajos Pusztai**, che predispone il programma per tutte le lingue di trasmissione (inglese, tedesco, italiano e spagnolo), ha la possibilità di mostrarsi per iscritto ai propri ascoltatori pubblicando la maggior parte delle informazioni su un bollettino bimestrale.

È qui che trovano posto articoli tecnici, ascolti fatti e tante domande, le più strane.

Ricorrente l'attenzione sui tempi di ricezione delle cartoline QSL a conferma dei rapporti di ricezione. Prima o poi la risposta arriva dagli stessi lettori e ascoltatori, via radio o per iscritto instaurando un dialogo specialissimo tra gli oltre undicimila che in tutto il mondo hanno aderito alla iniziativa ungherese.

Ecco quindi orari di frequenze di Radio Budapest SW Club in italiano: 16.15 ÷ 16.30 (italiane) di lunedì e giovedì (12000, 11910, 9835, 9585, 7225 kHz in onde corte) e alle 16.00 ÷ 16.15 (italiane) di ogni sabato su kilohertz 17710, 15160, 11910, 9835, 9585.

Dalla Germania al Giappone, passando per la Persia, per tornare in Svizzera ... senza mai lasciare l'Italia. Eccezionale, eppure possibile per tutti, come noto ai già tantissimi nostri amici BCL.

Naturalmente tutto non è così semplice.

Ci sono molte complicazioni, talvolta, ma vengono superate con entusiasmo e risultati ottimi per lo sviluppo dell'hobby.

È il tema del nostro ultimo esempio ... e se non vi convince questo, buttate la radio dalla finestra!

Torniamo a Trieste per imparare qualcosa su "Lapponia 85" una spedizione di BCL italiani in un territorio unico al mondo, dove particolari condizioni geografiche consentono ricezioni impossibili nel nostro Paese.

Si è svolta nelle scorse vacanze di Natale ed è stata seguita, come nell'83, da Radio internazionali e anche dalle piccole private italiane che hanno aderito all'iniziativa di far ascoltare la voce di certe loro colleghe lontanissime captate in **Finlandia** durante la notte dell'ultimo dell'anno.

Un'esperienza esaltante in cui - per il gioco di fusi orari - ogni ora per 24 ore si sono ascoltati auguri **da tutto il mondo**.

Soprattutto però l'ascolto è stato buono - scrivono i partecipanti - dal continente americano.

Particolare importanza ha rivestito la

fase preparatoria sia dal punto di vista logistico che dal punto di vista conoscenza reciproca. I candidati all'impresa, volontari ovviamente, si sono ritrovati più volte nel corso dell'85 per affiarsi e collaudare gli apparecchi. Poi la scelta del luogo, 69°10' latitudine Nord, 27°10' longitudine Est.

Lapponia finlandese, terra dei mille laghi e di così poco sole dove **per due mesi l'anno è notte fonda**.

Un ambiente ideale per gli entusiasti e per mettere alla prova gli apparecchi collegati alle attrezzature in loco. Antenne e altri "aggeggi" utilissimi, spesso in uso congiunto con BCL finlandesi. Ha funzionato anche una stazione radio amatoriale temporanea su tutte le bande d'onda corta e medio-corta.

Tra i protagonisti una grande voglia di riprovare e allargare il giro, attraverso i campi dx che vengono organizzati in Italia durante l'estate, soprattutto, quando si è più rilassati e naturalmente portati a cercare l'avventura.

Avrei voluto partecipare anch'io!

Ma chi l'avrebbe poi spiegato alla mamma?

Spero Voi, amici Lettori, continuando a seguire questa rubrica nei prossimi numeri.

★ ★ ★

TOP SECRET RADIO SVELA I MISTERI DELL'ETERE



Nelle migliori librerie o direttamente a casa tua utilizzando l'apposito coupon il volume ti svela tutti i misteri dell'etere. Misteri che puoi scoprire con il tuo ricevitore radio come le emittenti telefoniche Point to Point, le emittenti del (contro) spionaggio, le stazioni clandestine, i satelliti, le meteo, le agenzie di informazione, le stazioni nautiche e aeronautiche ecc. ecc.

Migliaia e migliaia di stazioni e segnali top secret svelati al radioappassionato.
192 pagine in broccura a L. 14.000

EDIZIONI C.D

Via C. Boldrini, 22
40121 BOLOGNA

Ho effettuato

versamento su c/c po-

stale n. 343400 intestato a :

"Edizioni CD"

Ho effettuato versamento a mezzo vaglia postale

Allego assegno della banca

nome cognome

via o piazza

città

(C A P)

(Prov.)



Roberto Galletti

via Pietro d'Abano 32
00166 Roma
telefono 06/6240409

Radiomani imperturbabili, a voi tutti salute! Imperturbabili perchè? Ma è semplice, esseri adimensionali che non siete altro! Infatti, come è possibile formulare, con olimpica naturalezza, domande tipo: "... e dal momento che intendo costruire un sintetizzatore parametrico con amplificatore di spettro bianco a basso rumore shot dei portatori di carica attraverso la regione di transizione, ... vorrei sapere se posso utilmente a tal fine adoperare un OC44".

Ora, dico io, a parte il fatto che, a sentir parlare di portatori di cariche attraverso regioni di transizione mi vengono in mente tanti poveri negretti trafelati sotto il peso dei formidabili bagagli dei cattivi cacciatori bianchi che, con aria triste e visi piuttosto ... scuri (sich!), si avviano traballando da una fitta giungla verso un arido deserto subtropicale, ora, dico sempre io, di fronte a simili nefandi dilemmi, cosa può rispondere un tapino come me? ALT, FERMI TUTTI, BREAK, STOP! e cerchiamo di dare a Cesare quel che è di Cesare, anzi di dare a Roberto solo le sue "robertate"!

Bhe!, scherzi a parte, sapeste quante lettere e telefonate di questo tipo mi arrivano! Almeno mandassero il bollo per la risposta, potrei cortesemente replicare inviando come soluzione al tragico dilemma un martello da tre kilogrammi con relative istruzioni d'uso...

Ma bando alle facezie, quisquillie, scioc-

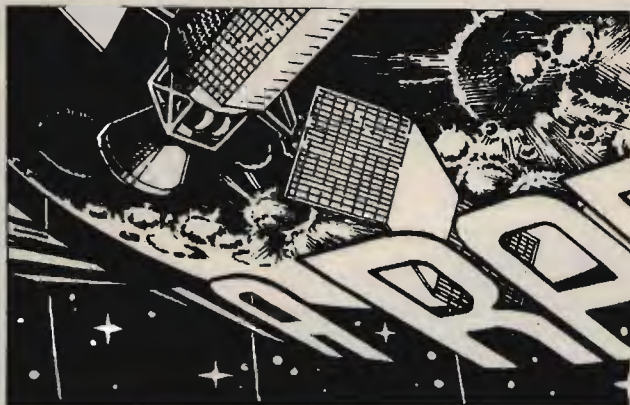

(segue dal mese scorso)

chezzuole e inezie e parliamo di robertate serie, riprendendo il discorso del nostro RX "RHO OPHIUCHI" e aggiungendo un'altra tessera non meno importante delle due precedenti.

Molti di voi mi hanno telefonato o scritto dichiarando di aver già iniziato la sua costruzione e chiedendomi di inviar loro tutto il progetto completo: ciò ovviamente non mi è consentito, se non altro per lealtà verso la Rivista e verso coloro che, pazientemente, aspettano!

Questa volta parliamo quindi del modulo n. 3, che comprende gli stadi:

MISCELATORE e PRIMO AMPLIFICATORE F.I. del RHO OPHIUCHI

Come ho già avuto modo di dire il mese scorso, per ricevere una determinata ban-

DOMANIA RAD

R. GALLETTI



Il modulo n. 3 a montaggio ultimato.

da di frequenze senza dover ogni volta riaccordare tutti gli stadi amplificatori RF, si ricorre all'artificio di trasformare qualsiasi segnale captato in un altro a frequenza fissa, per cui tutti gli stadi successivi dovranno essere accordati, una volta per tutte, su quest'ultima.

L'altra volta ho pure spiegato come sia possibile, miscelando opportunamente la radiofrequenza in arrivo con un altro se-

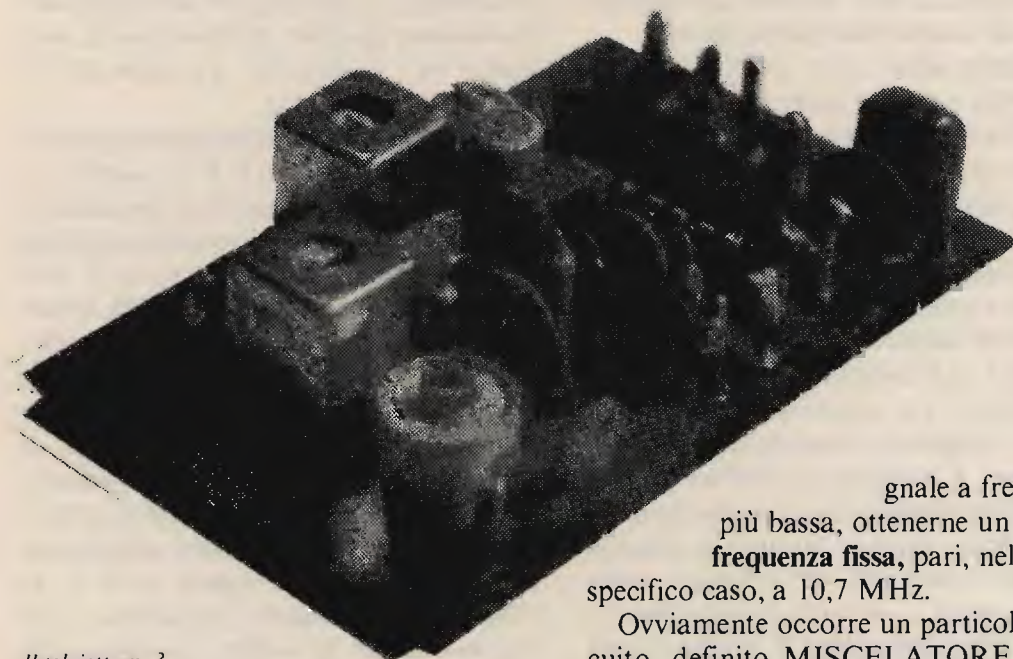

Il telaietto n. 3 a montaggio ultimato.

gnale a frequenza più bassa, ottenerne un terzo a **frequenza fissa**, pari, nel nostro specifico caso, a 10,7 MHz.

Ovviamente occorre un particolare circuito, definito MISCELATORE o MIXER che dir si voglia, che trasformi i due

segnali radio iniettati ai suoi ingressi, in quello a 10,7 MHz, che, d'ora in poi, definiremo come valore di "F.I." (cioè Frequenza Intermedia) per distinguerla da quello del segnale radio captato (di Alta Frequenza) e dal segnale ottenuto in uscita ricevitore (di Bassa Frequenza).

Molto spesso, al posto di F.I. si trova scritto "MF" (cioè Media Frequenza), però, dal momento che non voglio creare assolutamente confusione in coloro che sono alle prime armi e che potrebbero prendere MF per... Modulazione di Frequenza (brrr!), ho preferito adottare F.I.

Comunque, tornando al nostro circuito, vediamo che la funzione di miscelatore viene svolta dalla prima sezione del telaietto n. 3, quella che vede impiegato il circuito integrato SO42P e i suoi annessi.

Tale integrato, ve lo dico subito, pur essendo non più "giovanissimo", rimane uno dei miei preferiti perchè è di una versatilità veramente eccezionale: pensate che soltanto cambiando qualche componente intorno è possibile usarlo come oscillatore di AF e di BF, come amplificatore, come modulatore ecc. ecc.: nei miei cassettoni ne ho quindi sempre una buona scorta!

Vediamo allora come lo SO42P esprima, questa volta, la funzione di mixer. I piedini 7 e 8 costituiscono un ingresso e ad essi noi applicheremo la RF, già un po' "irrobustita", proveniente dall'amplificatore a larga banda contenuto nel modulo n. 1. I piedini 11 e 13 costituiscono un altro ingresso e questi invieranno la RF proveniente dall'oscillatore locale, ovvero dal telaietto n. 2. L'uscita, a frequenza somma e differenza (se aveste ancora qualche dubbio rileggetevi i chiarimenti dati il mese scorso), è connessa al piedino 2 come noterete osservando il circuito elettrico, a quest'ultimo piedino fa capo il circuito accordato costituito dal primario della F.I. 1 e da C_{v1} ; tarando (avvitandolo o svitandolo dolcemente) il nucleo (rosa) della F.I. 1 e agendo sul compensatore C_{v1}

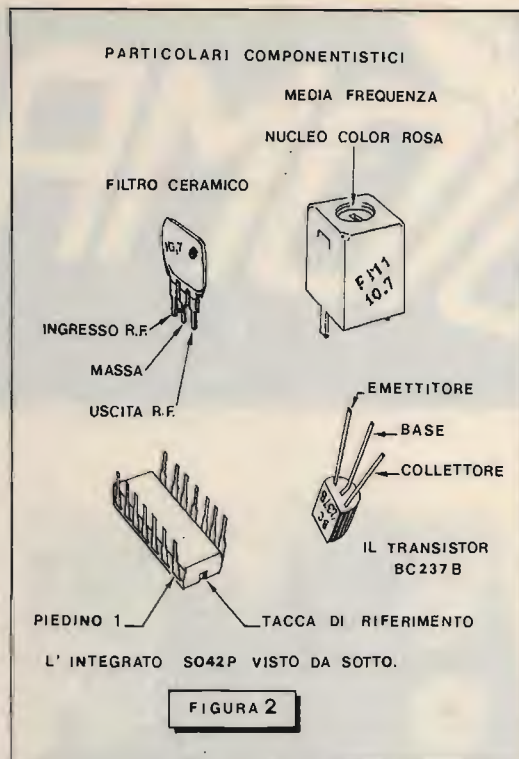

accorderemo per l'appunto la frequenza-differenza pari a 10,7 MHz. I piedini 3 e 5 forniscono all'integrato la necessaria alimentazione positiva; la resistenza R_1 collegata tra i piedini 10 e 12, serve per la polarizzazione interna.

Il segnale viene a questo punto trasferito sul secondario della F.I. 1 e quindi applicato al filtro ceramico FC1 che, consentendo il passaggio solo ai segnali compresi in una strettissima banda intorno ai 10,7 MHz, ne sfronda buona parte delle armoniche e delle interferenze. FC1, però, attenua anche notevolmente l'intensità del segnale in "transito", questo il motivo per cui esso viene applicato, tramite C_5 , al primo stadio amplificatore F.I., costituito dal transistor Q_1 e annessi. La base di Q_1 è in conduzione correttamente polarizzata da R_3 e R_4 , quindi il segnale a F.I. ce lo ritroviamo, amplificato, sul collettore: un nuovo circuito accordato, costituito dal primario della F.I. 2 e dal compensatore

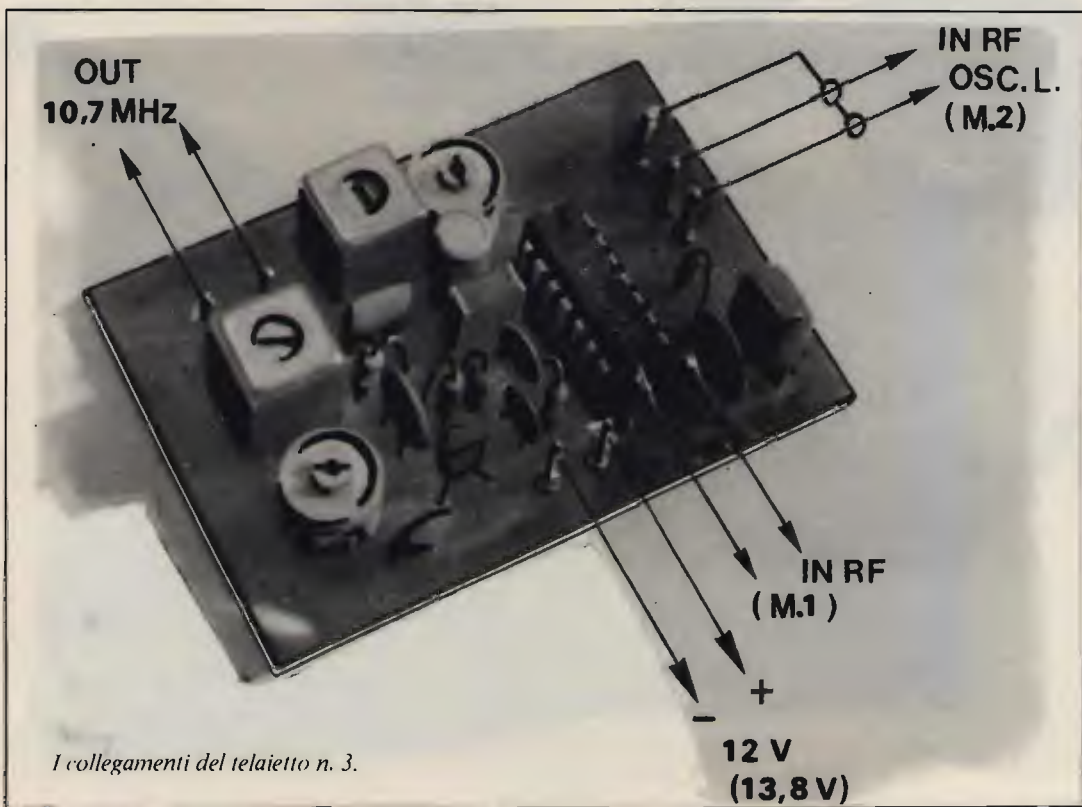
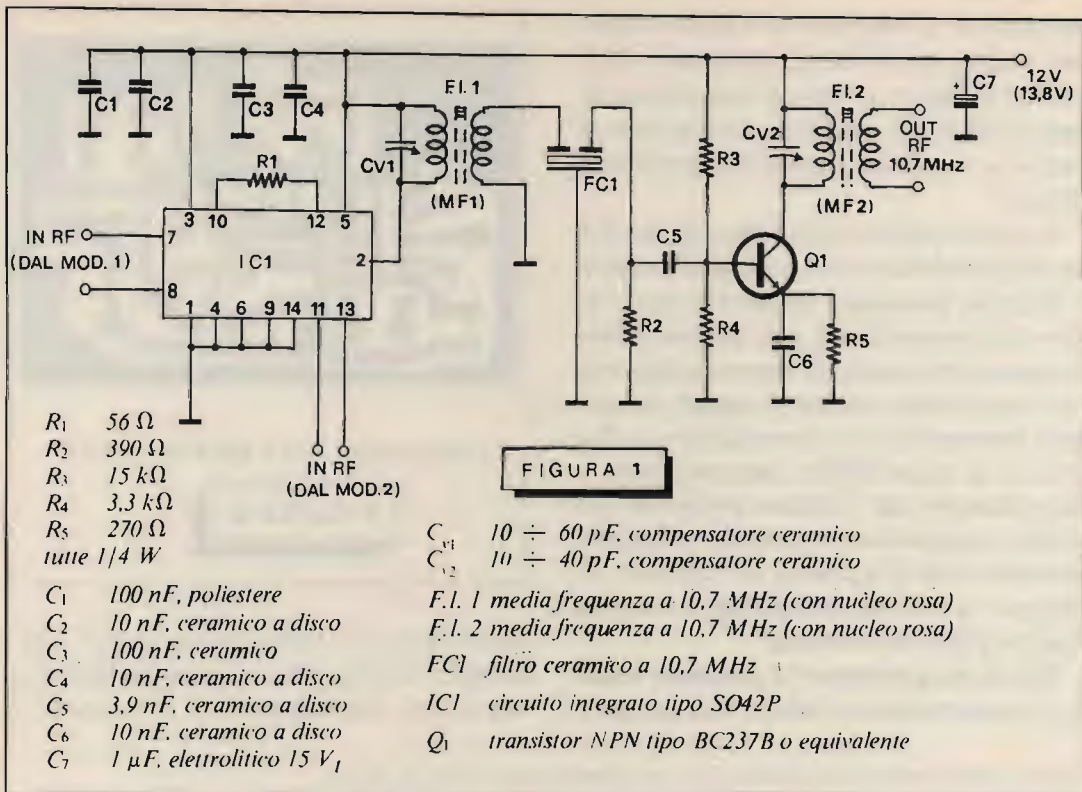

ceramico C_{v1} , provvede a esaltare e stringere ancora più la banda passante a 10,7, per cui, in uscita, ovvero ai capi del secondario della F.I. 2, avremo ora un segnale di notevole ampiezza e già sufficientemente "pulito".

A questo punto si potrebbe già inserire un circuito rivelatore per ottenere il segnale di bassa frequenza originariamente inviato dal trasmettitore, però permarrebbero ancora dei residui di intermodulazione e di interferenze dovute a segnali più potenti trasmessi su frequenze adiacenti. Per ovviare a quest'ultimo inconveniente, e dal momento che ci siamo prefissi di costruire un ricevitore veramente efficiente, sottoporremo il segnale a un ulteriore filtraggio e a una nuova successiva amplificazione prima di rivelarlo.

Ma di ciò parleremo la prossima volta: il prossimo telaioetto, infatti, sarà un po' il

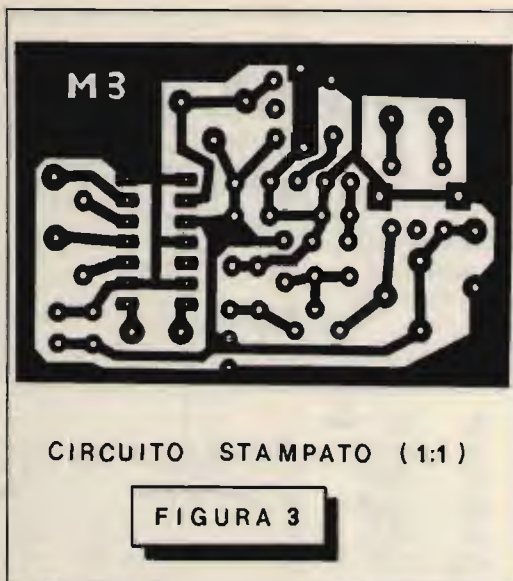

vero "cuore" di tutto l'apparecchio. Esso conterrà infatti, oltre al secondo filtro e a un nuovo amplificatore a F.I., anche il

I cinque telaioetti visti dal lato rame: ecco come verranno assemblati fra di loro.



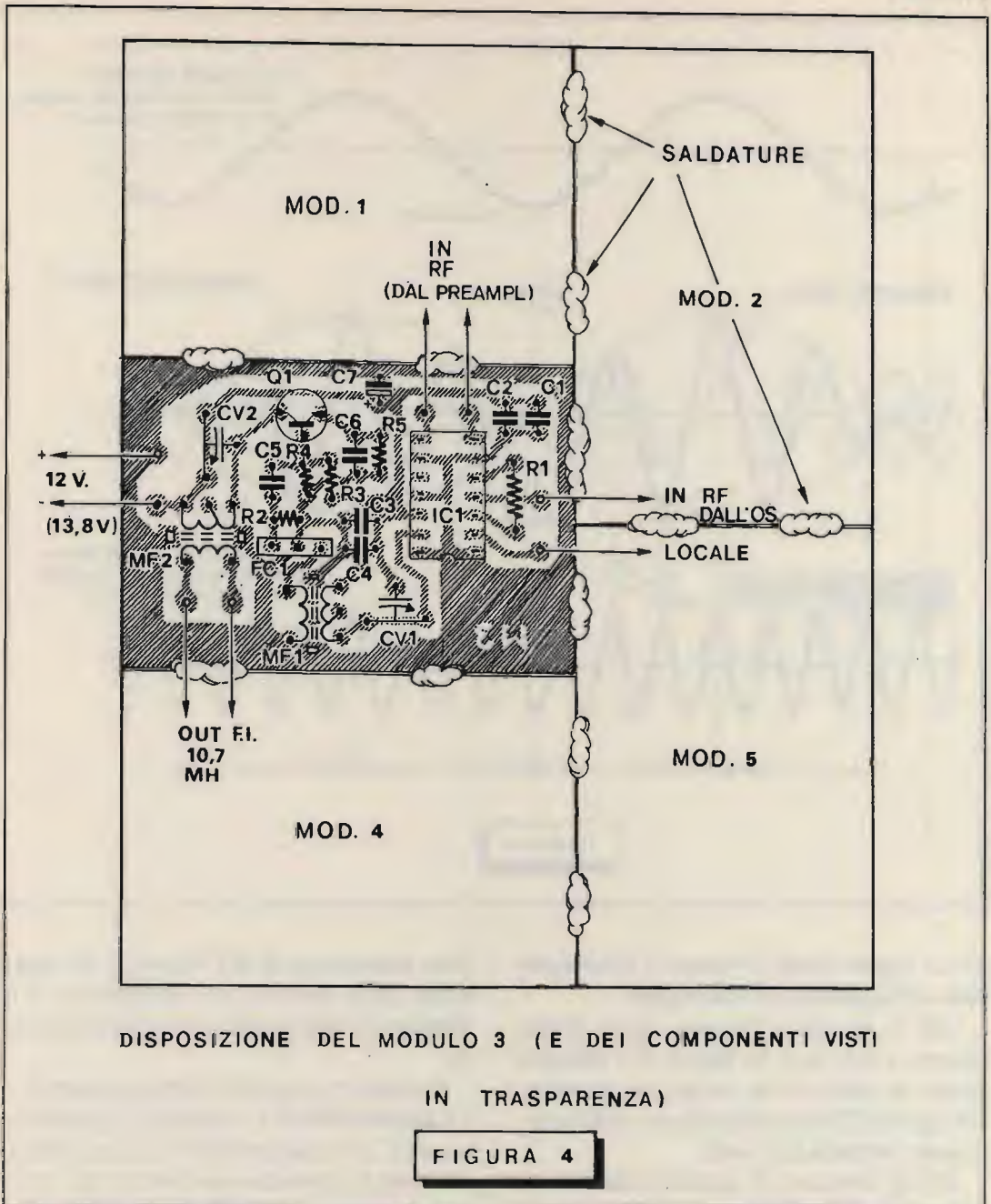

rilevatore, il controllo per l'“ammutolimento”, ovvero lo squelch, il controllo dello S-meter e quello per il volume. Non perdetevi il prossimo numero di **CQ**, quindi: vedrete altre “robertate” che forse vi saranno di grande aiuto per capire i segreti della radiotecnica.

Siccome ho poi promesso fin dall'inizio di essere chiaro e comprensibile a tutti, anche a coloro che non hanno frequentato le “scuole alte” (il fatto che alla mia classe fosse al quinto piano è da considerarsi del tutto accidentale!...), cercherò adesso, aiutandomi coi miei soliti disegni,

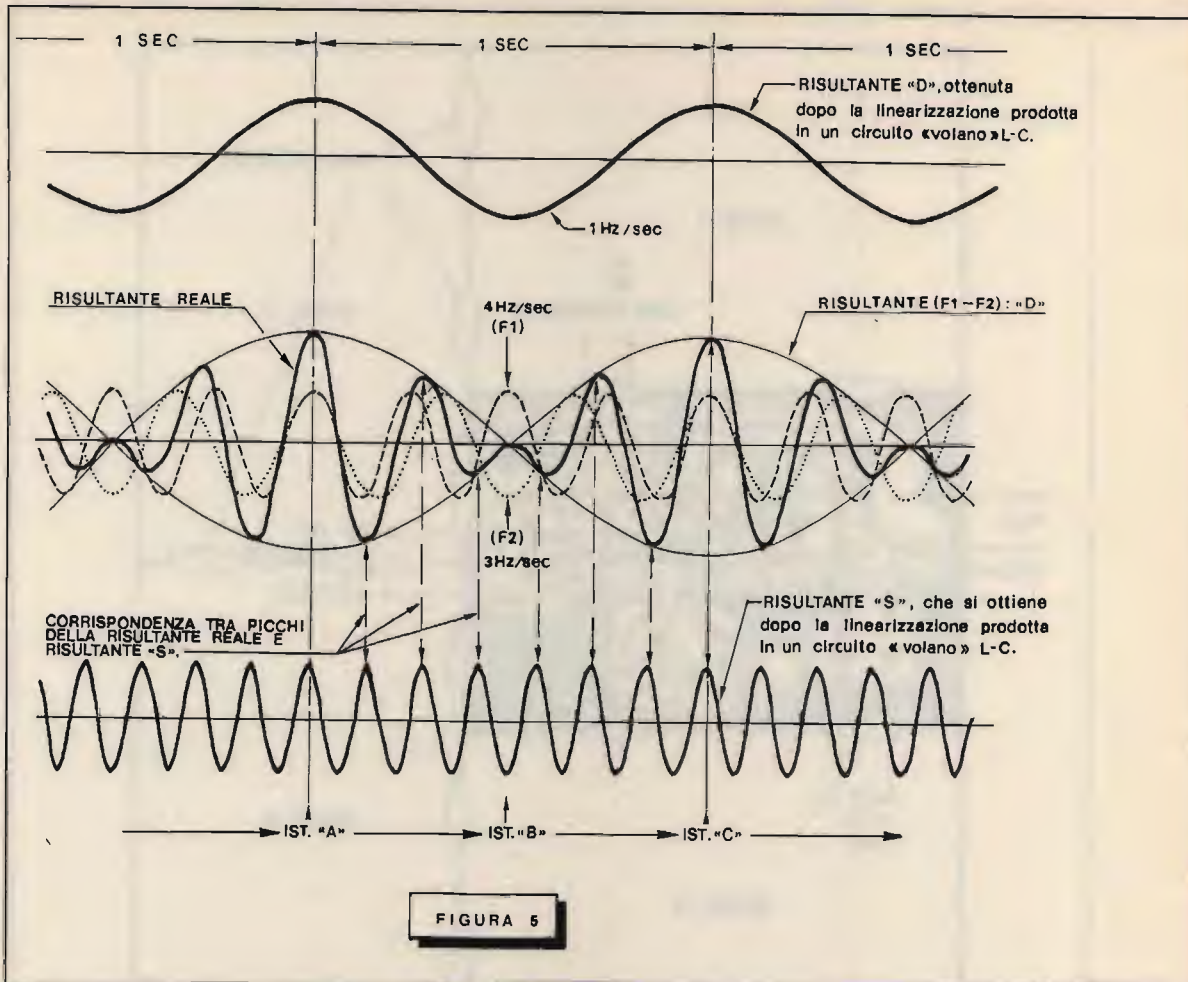

di far capire come avvenga il fenomeno della miscelazione di due segnali.

Chi lo ha già compreso, bene, potrà saltare a piè pari la figura 5 e iniziare subito la costruzione di questo modulo. La figura 4 illustra come questo vada posizionato rispetto agli altri.

Per la taratura di questo telaietto, se avremo a disposizione un generatore di alta frequenza, strumento questo a disposizione anche del più sprovvisto laboratorio di riparazioni radio-tv, agiremo nel seguente modo: inietteremo il segnale calibrato a 10,7 MHz coi puntali inseriti o sui piedini 7 e 8 oppure sui piedini 11 e 13 di IC1, questo dopo aver applicato all'uscita, cioè sul secondario di F.I. 2, il sem-

plice misuratore di RF descritto in occasione della taratura del telaietto n. 1 e illustrato in figura 4 di quello stesso articolo.

Ruoteremo quindi il compensatore C_{11} e il nucleo della F.I. 1 prima, e il compensatore C_{12} e il nucleo della F.I. 2 poi, fino a ottenere la massima deviazione del voltmetro collegato al misuratore di RF. Ovviamente ripeteremo queste operazioni più volte per garantirci il massimo accordo degli stadi. I fortunati possessori di un oscilloscopio saranno come sempre i più facilitati in questa operazione perchè, inserendo i puntali di questo strumento sul secondario della F.I. 2, potranno verificare visualmente che la sinusoide a 10,7

Come avviene la conversione di frequenza

*Esempio di battimento tra un segnale, F1, a 4 Hz e un altro, F2, a 3 Hz. La Risultante Reale (= RR), è data dalla somma **algebrica** del valore istantaneo delle tensioni dei due segnali messi a "battimento": se in fase tra loro, dette tensioni si **sommano**, se in opposizione si **sottraggono**.*

Nella figura, all'inizio di un secondo (istante "A"), le tensioni P.a. P., poniamo arbitrariamente pari a un valore massimo di 2 V ciascuna, si sommano, cosicchè la RR sarà pari al valore di 4 V; dopo 1/2 secondo (istante "B"), le tensioni sono in opposizione di fase (quella a 4 Hz è a +2 V, quella a 3 Hz è a -2 V), per cui la RR avrà valore di 0 V; alla fine del secondo (istante "C"), le tensioni tornano in fase per cui il picco risulterà nuovamente pari a 4 V.

Il ciclo si ripete poi con le stesse modalità.

Dopo la miscelazione dei due segnali, si seleziona il battimento desiderato con appositi circuiti L-C (induttanza-capacità) che lo linearizzano sopprimendo pure notevolmente le armoniche a frequenza diversa.

MHz in uscita sia la più ampia possibile. Comunque sarà possibile tarare il telaietto anche non possedendo una strumentazione adeguata (ovviamente il risultato sarà meno ottimale). In questo caso ci serviremo di un normale ricevitore casalingo per FM, ricorrendo alla solita "robertata": dopo aver sintonizzato una stazione molto forte e aver abbassato il volume al minimo (tanto non è che ci serva ascoltare musica o altro durante le operazioni di taratura), con uno spezzone di filo lungo una trentina di centimetri connesso a un piccolo "coccodrillo" cercheremo un punto sul circuito stampato del ricevitore casalingo, ovviamente vicino alle sue F.I. e in particolare a una col nucleo color verde o arancio,

in cui sia appunto presente il segnale a 10,7 MHz, segnale che applicheremo a uno degli ingressi di IC1 (piedini 7-8 o 11-13), dopo aver interposto in serie al filo di collegamento volante un condensatore ceramico di qualche decina di picofarad. Questo condensatore servirà ovviamente a bloccare l'eventuale tensione presente nel ricevitore domestico e che, in questo caso, sta svolgendo la funzione di generatore RF a 10,7 MHz! Guardando una F.I. dal di sotto, dalla parte dei piedini, vedrete che essa ne ha generalmente cinque: tre da un lato (primario), e due dall'altro (secondario); vi sarà quindi facile rintracciarle nel ricevitore FM di casa e perciò prelevare col "coccodrillo" il segnale dal secondario



Aspetto del ricevitore "Rho Ophiuchi" completo.

della F.I. di questo.

Attenzione, però: uno dei due piedini risulterà, ai fini della RF, sempre posto a massa, quindi prelevate la RF dall'altro! Per la taratura agite ora come già vi ho detto prima, ritoccate nuclei e compensatori fino a ottenere la massima uscita. Con un po' di pratica vedrete che, in fondo, è quasi sempre possibile aggirare anche gli ostacoli apparentemente più insormontabili: basta sapere come e dove agire!

Naturalmente gli esperti sanno già le cose ch'io mi son permesso di riproporre ai meno smaliziati, e a loro chiedo venia per questi consigli superflui, ma mi piace sperare di essere ogni tanto d'aiuto a tutti quei Radiomani alle prime armi che non smettono di chiedermi spiegazioni e chiarificazioni.

Bene, anche per questa volta credo di aver detto tutto e perciò vi do' appunta-

mento al prossimo numero in cui affronteremo, con ferrea volontà di riuscire e aria spavalda, la costruzione del telaietto n. 4!

★ ★ ★

ERRATA CORRIGE

La Rivista di Febbraio era già in stampa quando siamo stati avvertiti di apportare una modifica allo stampato di pagina 40 del n. 1/86.

Lo possiamo fare solo ora: manca un frammento di pista (continuità) tra C_{v2}/L_2 e la alimentazione positiva (C_{10}).

Questo articolo, dedicato in special modo a tutti gli sperimentatori, descrive alcune "idee" di grande utilità pratica: volete dare più potenza ai vostri walkie-talkie?

Volete eliminare i disturbi sulla vostra auto o costruire un completo ricetrasmittitore sulle VHF?... Non vi rimane che leggere le prossime pagine di CQ.

PIÙ POTENZA

PER IL TUO WALKIE-TALKIE

Quasi tutti abbiamo avuto per la casa una coppia di piccoli walkie-talkie giocattolo che permettono di comunicare su distanze pari a poche decine di metri; se volete aumentare la potenza del vostro apparecchio ricetrasmittente (seppure non di molto) dovete spendere solo alcuni minuti di tempo e circa 900 lire. Come si fa? Semplicissimo: innanzi tutto voglio precisare che la modifica che sto per suggerirvi è stata applicata con successo sui walkie-talkie "SANDASONIC" in vendita presso le sedi GBC (vedi fotografie) ma comunque si possono modificare anche altri tipi di walkie-talkie giocattolo, seguendo gli

*Walkie-talkie.
"SANDASONIC"*



SPERIMENTARE

Circuiti radio da provare, modificare, perfezionare

© copyright CQ 1986

ALCUNE BUONE IDEE...

p. e. Giancarlo Pisano

stessi principi di modifica applicati ai suddetti "SANDASONIC". Il materiale occorrente, per ogni walkie-talkie, da "truccare", è assai esiguo: un transistor 2N2222A in contenitore metallico, e una resistenza da 33 Ω , 1/4 W.

Per prima cosa togliamo il coperchio sul retro del piccolo RTX e quindi svitiamo la vite che fissa lo stampato al contenitore. Ora che abbiamo lo stampato tra le mani, dissaldiamo il transistor oscillatore (quello più vicino al quarzo e alla pila di alimentazione) sostituendolo poi con il 2N2222A; ora dobbiamo solo aggiungere la resistenza da 33 Ω , nel punto indicato nel disegno sottostante.

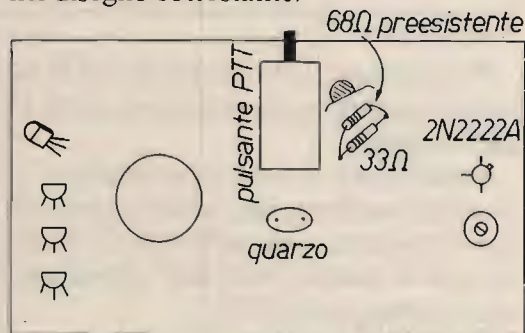

Circuito dei walkie-talkie "SANDASONIC" visto dal lato componenti (sono stati disegnati solo alcuni componenti).

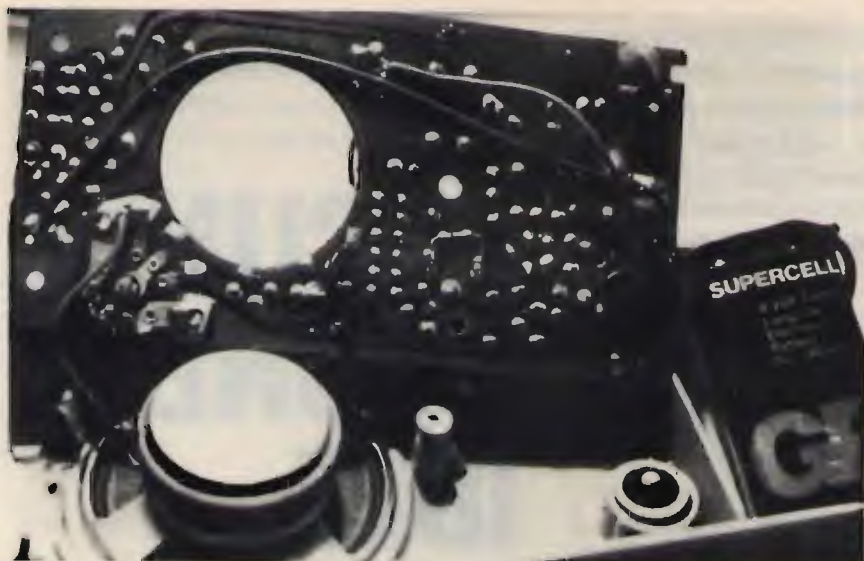

La resistenza da 33Ω
montata sotto
lo stampato

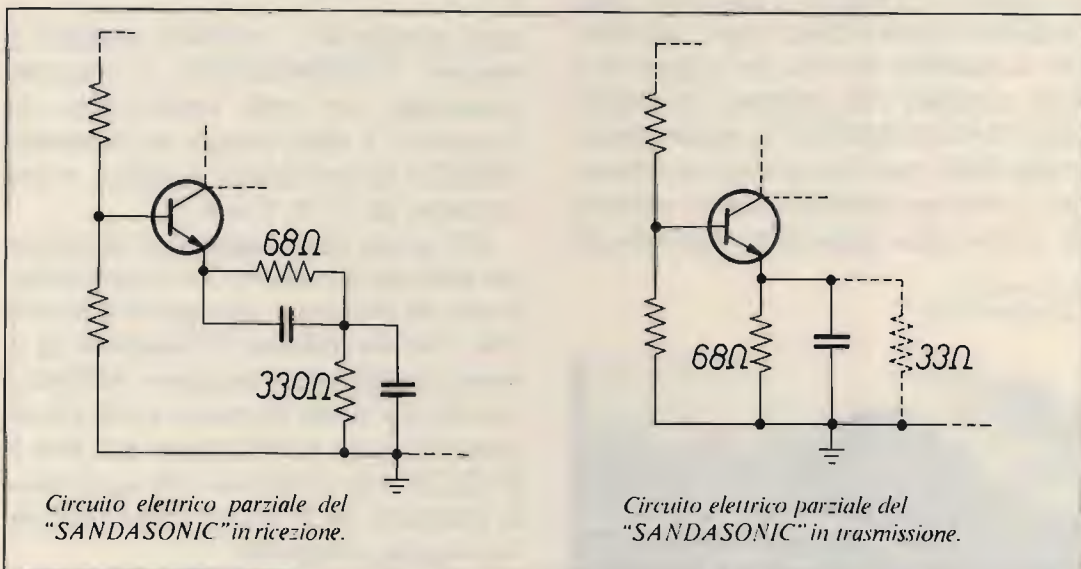

Praticamente, la resistenza da 33Ω va posta in parallelo alla resistenza da 68Ω (vedi disegno).

Notate come, in fase di trasmissione, il transistor oscillatore ha l'emittore posto a massa mediante una resistenza da 68Ω ; che con la nostra "modifica" shuntiamo con la resistenza da 33Ω .

Oltre alle modifiche consigliate, per aumentare la portata dei walkie-talkie è consigliabile usare solo pile ad alta capacità.

ELIMINIAMO I DISTURBI IN AUTO

Sebbene sia piuttosto difficile filtrare i disturbi introdotti dall'alternatore, risultati assai buoni si ottengono utilizzando il filtro descritto in queste pagine: si tratta di un circuitino semplicissimo, che può essere comodamente realizzato in "aria".

Sistemati i componenti dentro un robusto contenitore, questo filtro può essere immediatamente utilizzato con grande

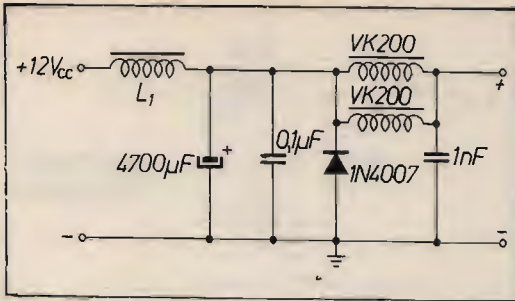

sollievo per autoradio, baracchini, e simili. L'avvolgimento L_1 si compone di una ventina di spire di rame smaltato o isolato in plastica, dotato di un diametro di $1 \div 1,5$ mm; le spire vanno avvolte col sistema "bifilare", su un cilindretto in ferrite di diametro non eccessivamente critico. In ogni caso, vanno bene le ferriti usate comunemente nei ricevitori radio.

Se poi volete creare un "superfiltro", collegate un buon circuito stabilizzatore da 12 V a valle del circuito; a volte si riesce a eliminare in modo pressochè totale il fastidioso disturbo prodotto dall'alternatore; questo circuito ridurrà comunque a livelli praticamente trascurabili il "noise" della fida quattroruote.

UN LED PER MODULARE CON PIÙ CLASSE

Questo circuitino non ha una vera e propria utilità pratica ma crea un effetto

visivo assai piacevole una volta che è stato montato sul baracchino o altro apparecchio similare.

Praticamente si crea un led "psichedelico".

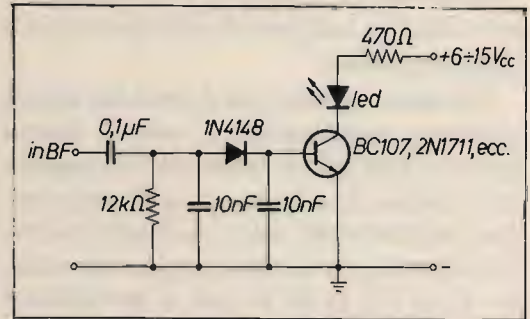

L'ingresso va collegato nei pressi dello stadio modulatore, dove il segnale BF gode di un'ampiezza di almeno qualche centinaio di millivolt; per il cablaggio fate un po' voi, dato che dal montaggio in "aria" allo stampato in vetronite va tutto bene.

Per variare la luminosità del led si deve agire sul valore della resistenza da 470 Ω.

SEMPLICISSIMO GENERATORE DI BARRE TV

Con il conoscitissimo NE555 si può realizzare un circuitino che permetterà di avere a disposizione un minuscolo generatore di barre TV, adatto soprattutto per

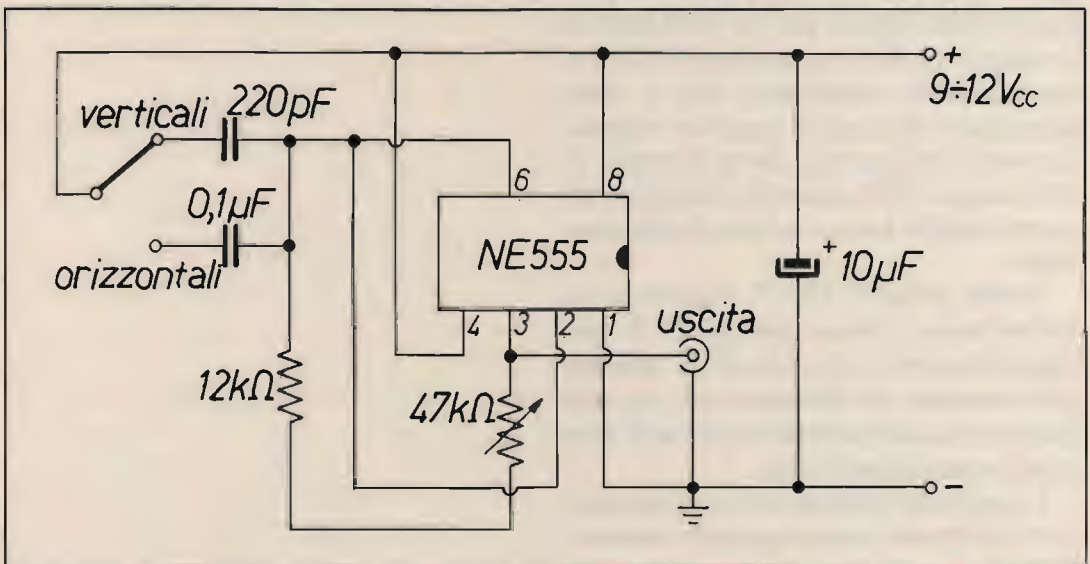

essere collegato a TV in B/N.

Basta collegare l'uscita all'ingresso di un modulatore TV, e il gioco è fatto! Con il trimmer da 47 k Ω si regola la spaziatura tra le barre, che possono essere generate "orizzontali" o "verticali". Per tale selezione si usa un semplice deviatore di tipo a slitta o a levetta.

Durante le prove, ho notato che alcuni televisori commerciali a colori, hanno qualche difficoltà a "catturare" il segnale; per fortuna si tratta di casi piuttosto rari, ma molto dipende dalla qualità del modulatore video che verrà accoppiato al circuito. Con TV in B/N non si dovrebbero avere problemi.

Per la costruzione è consigliabile disegnare un piccolo stampato (anche in bachelite) e utilizzare un piccolo zoccolo per l'integrato.

Se si hanno dei problemi di linearità, basta collegare in serie all'uscita un trimmer da circa 100 k Ω , regolandolo sino a ottenere una buona immagine.

Per il resto non vi sono problemi, dato che il circuito è alla portata di tutti, e bastano pochi minuti per costruirlo.

ON-OFF A PULSANTI

Questo circuito di ON-OFF sostituisce il classico interruttore; praticamente pigiando un pulsante (P_2) si produce in SCR una corrente di gate, per cui SCR entra in conduzione e il circuito utilizzatore (radio, mangianastri, baracchino, ecc...) viene alimentato. Se si vuole spegnere successivamente l'utilizzatore, basta premere P_1 che diseccita SCR, dato che viene interrotta per qualche istante la linea di alimentazione.

Tenete presente che P_1 è un pulsante normalmente chiuso, mentre P_2 è normalmente aperto. Il valore di "R" dipende dalla tensione di alimentazione ma solitamente valori di alcune centinaia di ohm vanno egregiamente bene.

La massima tensione e la massima corrente di lavoro, sono legati alle caratteri-

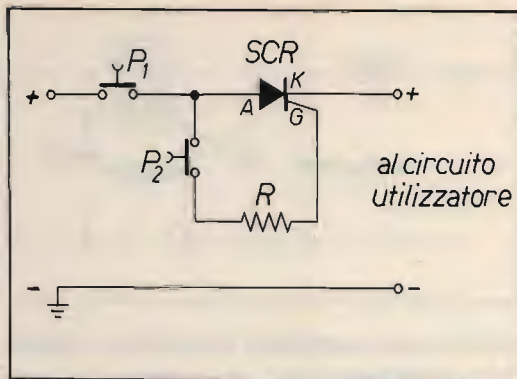

stiche dei pulsanti e di SCR.

Questo circuito donerà un tocco di professionalità, sia ai circuiti autocostruiti che ai circuiti commerciali sprovvisti di un moderno ON-OFF a pulsanti.

Siamo alla fine dell'articolo; ricordo ai lettori di CQ che resto a loro disposizione per problemi inerenti i progetti pubblicati, ed eventuali richieste di schemi da pubblicare. Se desiderate una risposta "privata" (solo per domande tecniche), allegate alla richiesta una busta affrancata completa di indirizzo. Adesso vi saluto, perchè avrete una voglia matta di dedicarvi al vostro hobby preferito; BUON DIVERTIMENTO!

★ ★ ★

La grafica gestibile da Basic, fiore all'occhiello dello Spectrum, consente la realizzazione di programmi di indubbia utilità pratica invidiati da chi, con qualcosa in più, non può farli (leggi Mazzottiani).

Dario PAGANINI, da notare che con quel cognome avrebbe dovuto dedicarsi a un "64" per farci della musica, da persona intelligente invece ha scelto uno Spectrum e ne ha tirato fuori addirittura un oscilloscopio (Dario PAGANINI, via Vasco de Gama 8, Verona).

Lo scopo del programma è di essere un valido aiuto a tutti i possessori di questo computer che si interessano di elettronica e che, per diversi motivi, non possono vantare tra la loro attrezzatura un oscilloscopio. Certo che le caratteristiche di quello offerto dal programma non potranno competere con uno strumento commerciale, però questo solo per la gamma della frequenza coperta e non della precisione dove invece quella dello Spectrum è maggiore, in quanto è controllata dal microprocessore. Il range di frequenza va ben oltre la gamma dell'udibile.

La visualizzazione non è in tempo reale, e ciò contribuisce non poco alla precisione, in quanto non viene perso tempo per le operazioni video di scrittura. In pratica, verrà fatta prima una operazione di campionamento dei segnali da analizzare caricandoli in memoria a partire dall'indirizzo 32845, in seguito, a campionamento concluso, verrà mostrata l'andatura della forma d'onda del segnale sull'asse orizzontale verrà rappresentato il tempo mentre su quello verticale il valore che il segnale assume via via (ad esempio, analizzando un segnale a dente di sega, avremo i valori oscillanti tra zero e un valore alto). Il segnale da analizzare viene immesso dalla solita presa EAR, a questa può essere collegata la sorgente sonora oppure può essere utilizzata una registrazione precedentemente ottenuta. Per il campionamento

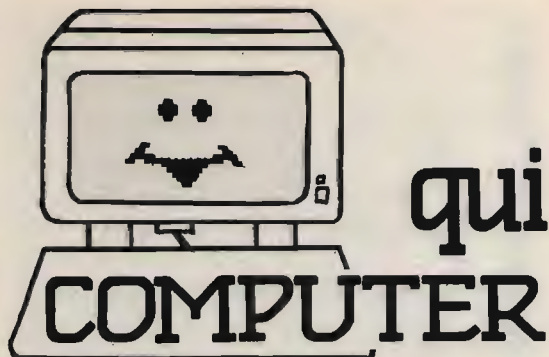

18YZC Antonio Ugliano

casella postale 65 - 80053 CASTELLAMMARE DI STABIA
© copyright CQ 1986

viene usata un'apposita routine in linguaggio macchina che è immessa in memoria dal programma Basic. Questa provvede, durante il campionamento, a disabilitare le interrupt in modo da avere tempi di rilevazione esattissimi e, ciò è importante, queste provvedono anche alla scansione di tastiera. Durante la visualizzazione dell'onda, i valori immessi nell'EAR variano tra 0 e 255 e, siccome vengono rappresentati dalla coordinata verticale che al massimo ne può contenere 175 + 1 (intesi come pixel), si è dovuto ridurre il tutto, di conseguenza i valori peraltro non dominanti che vanno da 8 a 80 escono da sotto lo schermo e quindi, nella scala, ridotti a zero. Per rappresentare tutti i 255 valori si sarebbe potuto rovesciare le coordinate ma, da prove pratiche, il miglior risultato è quello attivato.

Vediamo il funzionamento in pratica.

Il segnale da analizzare, come già detto, viene immesso dalla presa EAR, e la sua ampiezza dovrà essere all'incirca di 1 V. Dal menù verrà selezionata l'opzione CAMPIONAMENTO. In alto sullo schermo apparirà l'indirizzo di partenza e lo stato della variabile TIME; questa contiene il valore di default 20 e in pratica rappresenta l'interciclo di ritardo del campionamento tra un byte e l'altro. Segue la

OSCILOSCOPIO

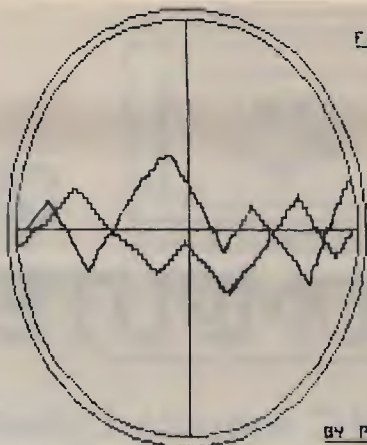

FOR ON

BY PAGANINI

```

1 REM *****
  *          OSCILLOSCOPIO          *
  *          *****                *
2 REM
4 REM BY DARIO PAGANINI ©1985
5 BORDER 1: PAPER 1: INK 7: C
LS : CLEAR 32757
7 LET SCAX=5
9 LET TIME=20: LET N$=""
10 DEF FN K(X)=X-INT (X/255)*2
56
11 DEF FN L(X)=INT (X/255)
12 DEF FN J(X)=PEEK X+255*PEEK
  (X+1)
20 GO SUB 1000
30 CLS : BEEP .1,30
32 PRINT TAB 10; PAPER 0;"OSCI
LLOSCOPIO"
33 PRINT TAB 6;"© 1985 Pagan
ni Dario"
34 PRINT TAB 10;"1" C
AMPIONAMENTO""
35 PRINT TAB 10;"2" CAMBIO SCAL
A"
36 PRINT TAB 10;"3" SALVA DATI"
37 PRINT TAB 10;"4" CARICA DATI
38 PRINT TAB 10;"5" CAMBIO TIME
39 PRINT TAB 10;"6" VISUALIZZO"
40 INPUT r: IF r<1 OR r>7 THEN
  GO TO 40
41 CLS
45 GO SUB 100*r
46 GO TO 30
100 PRINT PAPER 0;"CAM
PIONAMENTO""; BEEP .2
105 PRINT "" : PRINT : PRINT "ST
art area dati: 32845": PRINT : P
RINT "Time:";PEEK 32779: PRINT
: PRINT ""
107 INPUT "Indirizzo di partenz
a?" ;s
108 IF s<32845 THEN GO TO 107
110 PRINT : PRINT "start:";s
113 INPUT "Quanti bytes utilizz
i?" ;d
115 PRINT "Lunghezza:";d

```

```

120 BEEP .5,20
135 PRINT AT 21,0;"Premi un tas
to per campionare"
140 PAUSE 0
141 BEEP .02,40
142 PRINT AT 21,0;"
";AT 5,0;
145 POKE 32770, FN K(3): POKE 32
771, FN L(3): POKE 32773, FN K(4):
POKE 32774, FN L(4)
150 RANDOMIZE USR 32768
160 GO TO 550
200 PRINT PAPER 0;"
";CA
MBIO SCALA ""; BEEP .2
201 PRINT : PRINT : PRINT "SCAL
A X ATTUALE:";SCAX
205 INPUT "NUOVA SCALA X:";SCA
X
206 IF SCAX>255 OR SCAX<=0 THEN
  GO TO 205
207 PRINT : PRINT "NUOVA SCALA
X:";SCAX
208 PAUSE 0
250 RETURN
300 CLS : PRINT PAPER 0;"
";S
AVE DATI ""; B
EEP .2,3
320 INPUT "Da dove vuoi salvare
?" ;s
325 INPUT "Quanti bytes?" ;d
330 INPUT "Nome del file?" ;r$
340 SAVE r$CODE s,d
350 RETURN
400 PRINT PAPER 0;"
";B
EEP .2,3
400 DATI ""; BEEP .2
410 PRINT : PRINT
420 INPUT "Nome del file?" ;r$
430 LOAD r$CODE
450 RETURN
500 CLS : PRINT PAPER 0;"
";C
AMBIO TIME
501 PRINT : PRINT
502 PRINT "TENENDO PRESENTE TIM
E=20 ->1mSEC"
505 PRINT : PRINT "TIME ATTUALE
:";PEEK 32779
510 INPUT "NUOVO TIME:";TIME
511 IF TIME>255 THEN GO TO 510
512 PRINT : PRINT "NUOVO TIME:
";TIME
515 POKE 32779,TIME
520 PAUSE 0
536 RETURN
550 CLS
551 PRINT "IL CAMPIONAMENTO E'
TERMINATO. PREMI ENTER PER IL G
RAFICO 0 SPACE PER TORNARE AL
MENU."
552 PAUSE 0
553 IF INKEY$="" THEN GO TO 30
555 CLS
556 INPUT "NOME DEL GRAFICO:";N
$
570 PAPER 4: BORDER 0: INK 7: C
LS : PLOT 255,0: DRAW -255,0: DR
AW 0,175
571 FOR L=1 TO 2
575 FOR N=0 TO 255 STEP SCAX
578 PLOT N,L: NEXT N: NEXT L
579 FOR L=1 TO 2: FOR N=0 TO 17
5 STEP 5: PLOT L,N: NEXT N: NEXT
L
580 LET X=SCAX
581 LET I=5
585 LET Y=PEEK I: LET Y=Y-50: I
F y<0 THEN LET y=0
586 PLOT X,Y
587 LET S=S+1
588 LET I=5

```



```

589 LET Y1=PEEK I: LET Y1=Y1-30
: IF Y1<0 THEN LET Y1=0
590 LET X1=X+SCAX: IF X1>255 TH
EN GO TO 594
591 DRAW (X1-X), (Y1-Y)
592 LET X=X1: LET Y=Y1
593 GO TO 586
594 PRINT #0;N$
595 PAUSE 0
596 IF INKEY$="s" THEN GO TO 59
9
597 IF INKEY$="m" THEN INK 7: P
APER 0: BORDER 0: GO TO 30
598 GO TO 570
599 COPY : LPRINT "TIME: ";TIME;
" ";N$: GO TO 595
600 CLS : INPUT "DA CHE INDIRIZ
ZO VEDI? ";S
605 CLS
606 GO TO 570
700 BORDER 1: PAPER 1: INK 7: C
LS
730 PRINT AT 0,0: PAPER 0: "
STATUS VERIFY
731 PRINT : PRINT : PRINT "SCAL
A: "; SCAX: PRINT "TIME: ";TIME
732 PAUSE 0: GO TO 30
1000 REM ROUTINE CAMPIONAMENTO
1005 POKE 23609,20
1010 FOR n=32768 TO 32803
1020 READ a: POKE n,a
1030 NEXT n
1035 RETURN
1050 DATA 243,33,0,0,17,0,0,1,0,
3,62,20,61,32,253,219,254,230,64
,40,2,203,193,203,9,16,239,113,3
5,27,122,179,32,229,251,201
9995 SAVE "OSCILLOSCO." LINE 1

```

OSCILLOSCOPIO

© 1985 Paganini Dario

```

Menu:  1 CAMPIONAMENTO
        2 CAMBIO SCALA
        3 SALVA DATI
        4 CARICA DATI
        5 CAMBIO TIME
        6 VISUALIZZO
        7 STATUS VERIFY

```

richiesta della locazione di partenza ove immagazzinare il segnale da campionare, ove se non esistono esigenze particolari si indicherà il valore di partenza 32845.

Viene quindi richiesto quanti byte (8 bit) si vogliono utilizzare per campionare il segnale. a questo proposito si rammenti

che se TIME sarà uguale a 20, selezionando 1000 byte, il tempo di campionamento sarà di 1 sec. Ovviamente, abbassando il valore di TIME, si abbassa il tempo di campionamento. Si tenga presente che ogni tacca sull'asse dei tempi orizzontale vale esattamente un millesimo di secondo. Quindi, decrementando TIME, questa misura non corrisponderà più a 1 ms ma ancora meno così la risoluzione aumenta e potranno essere messi in evidenza maggiori particolari. Al contrario, incrementando TIME, si perderà in risoluzione.

Tornando all'immissione dei byte che si vogliono utilizzare, ci si riferisce a quanto sopra e si preme ENTER. A questo punto comparirà un messaggio e il computer sarà pronto per campionare quando verrà premuto un tasto. Si immetterà il segnale e si premerà ENTER, si potrà vedere il grafico dell'onda appena campionata. Con SPACE, si torna al MENU senza cancellare i dati precedentemente immessi. Altre opzioni del Menu sono:

- 2) CAMBIO SCALA: serve per cambiare la scala orizzontale dei tempi aumentando o diminuendo lo spazio tra una tacca e l'altra.
- 3) CAMBIO TIME: con questa operazione l'utente può modificare la variabile TIME di cui già si è parlato.
- 4) VISUALIZZO: si possono visualizzare forme d'onda prememorizzate a partire da indirizzi a piacere.
- 5) STATUS VERIFY: mostra lo stato delle variabili TIME e la scala riferita a quella del tempo.

Dopo aver visualizzato una schermata, il computer si arresta, premendo ENTER si prosegue la visualizzazione degli altri byte. Premendo "M" si torna al menù e con la "S" viene effettuata l'hard copy ove è riportato in calce il titolo del grafico e il time utilizzato per eseguirlo.

Dario ha promesso altra collaborazione a breve tempo che, logicamente attendiamo.

Sempre grazie alle possibilità grafiche dello Spectrum, un altro programma dedicato alla bile di Mazzotti (lo dice l'autore). **Leonardo GALLO** via Donatello 8, Noventa Padovana, invia questo programma che visualizza il diagramma di irradiazione dei sistemi di antenna.

Numero elementi: 2



Spaziatura elementi: 1.8 Lambda
Sfasamento: 0°
Guadagno max. 3.0 dB

10 BORDER 0: PAPER 0: INK 7: C

20 REM 1985 SUL 1024E

Gallo Leonardo

Dedicato al Mazzotti
de "QUI SINCLAIR"

25 REM
30 REM - Bibliografia -
F. P. CONNOR "ANTENNE"

Fondamenti di elettronica e telecomunicazioni

edito: Franco Muzzio & C. Padova

40 REM
45 REM
50 PRINT AT 0,7;"SISTEMI DI ANTENNA"

60 PRINT : PRINT : PRINT : PRINT "La direttività di una antenna verticale nel piano verticale è determinata dalla sua altezza e dalla natura del suolo e varia al variare di questi parametri."

70 PRINT : PRINT : PRINT "Per ottenere un diagramma direttivo anche sul piano orizzontale occorre accoppiare due o più antenne in modo da formare un sistema. Questo programma mostra il diagramma risultante dall'accoppiamento di più antenne verticali con le seguenti limitazioni:

75 PRINT #0;"Premi un tasto per continuare"

80 PAUSE 0:CLS:PRINT AT 0,0;"(A) Le antenne che formano il sistema sono allineate (lungo l'asse orizzontale dello schermo)

81 PRINT : PRINT : PRINT AT 1,0;"(B) Le antenne sono uguali tra loro, equispaziate ed alimentate ciascuna con la stessa potenza"

82 PRINT : PRINT : PRINT : PRINT AT 2,0;"(C) La differenza di fase imposta (in INPUT) si assume costante a partire dalla prima antenna fino all'ultima"

83 PRINT "(D) La fase di alimentazione di un'antenna differisce da quella della successiva di tanti gradi quanti impostati."

85 PRINT #0;"Premi un tasto per continuare":PAUSE 0:CLS

90 PRINT AT 5,0;"N.B. La riconferenza sovrapposta al diagramma rappresenta il campo prodotto da una singola antenna alimentata con la stessa potenza fornita al sistema."

91 PRINT : PRINT : PRINT "Per spaziature inferiori a circa 1/3 d'onda i dati relativi al guadagno non sono attendibili per la sovrapposizione delle aree di cattura delle singole antenne."

92 PRINT #0;"Premi un tasto per continuare":PAUSE 0:CLS

95 LET P=0
100 INPUT "NUMERO ELEMENTI DELL'ARRAY":N:IF N<=1 THEN BEEP 2,30:GO TO 100

110 INPUT "SPAZIATURA (in lunghezza d'onda)":S:IF S<=0 THEN BEEP 2,40:GO TO 110

120 INPUT "SFASAMENTO (in lunghezza d'onda)":A1:LET A=2*(A1-INT(A1))*PI

130 LET M=70/SQR N
140 PRINT AT 10,0;"Numero elementi":N

150 PRINT AT 19,0;"Spaziatura elementi":S;"Lambda"

160 PRINT AT 20,0;"Sfasamento":TAB 21:(A*360)/(2*PI);"

170 FOR C=0 TO 3*PI STEP PI/(60*INT(SQR N)+(1+INT(SQR 5)))

180 LET THETA=(2*PI*S*COS C)

200 LET VETTOR=((SQR N)*SIN(N*(THETA+A)/3))/((N*SIN((THETA+A)/2))+(1 AND (SIN((THETA+A)/2)=0)))

IF ABS VETTOR>SQR N THEN LET VETTOR=SQR N

205 IF P<ABS VETTOR THEN LET P=ABS VETTOR

210 PLOT OVER 1,127,95

220 DRAW M*ABS VETTOR*COS C,M*A

BS VETTOR*SIN C
230 NEXT C
240 PLOT 20,95: DRAW 215,0
250 PLOT 127,25: DRAW 0,141: PLOT OVER 1,127,95

```

260 CIRCLE 127,95,M
270 LET G=10*LN (P+2)/LN 10: PR
INT AT 21,0:"Guadagno max. ";INT
G:" ";INT (10*(G-INT G));" JB"
300 BEEP .2,18
310 PRINT #0: FLASH 1:" Premi u
n tasto per continuare. ": PAUSE
0
320 CLS
350 GO TO 95
1000 SAVE "ANTENNAS 0" LINE 1

```

Riguarda sistemi di antenna costituiti da allineamenti di radiatori attivi (tutti quelli che presentano sul piano orizzontale diagrammi di forma circolare come ad esempio dipoli verticali, antenne verticali, radiatori isotropici, ecc.) ed elabora, visualizzandoli, il diagramma orizzontale del sistema al variare del numero degli elementi, della spaziatura e dalla fase di alimentazione. È possibile simulare sistemi di antenna come gli array di antenne verticali in configurazione tipo di allineamento in fila, a fase progressiva e i tipi intermedi con buona definizione del fascio principale e dei fasci a seconda del sistema analizzato, e discreta risoluzione dei lobi secondari.

Le formule relative ai sistemi di antenna sono state desunte da una pubblicazione economica sulle antenne, citate in REM, e adattate allo Spectrum traducendole in Basic (che i Commodoriani provino a fare altrettanto col Basic del C 64!!).

Vivo interesse hanno invece destato i programmi astronomici del **professor Scorfano**: poveretto, l'hanno subissato di telefonate. Non credeva che in Italia vi fossero tanti astronomospectrumisti. Il seguente Calcolo per l'elongazione dei Pianeti mi è stato dato pregando gli interessati a stare buoni e calmi. Per non rubare spazio, non dò descrizioni in quanto gli interessati sapranno senz'altro farne l'uso a cui è destinato.

Per la cronaca dirà che copia del presente è già stato dato a Mazzotti (che possiede pure uno Spectrum per usarlo) che l'ha usato e l'ha trovato veramente molto utile.

© Copyright QUI SINCLAIR 1985.

CALCOLO ELONGAZIONE DEI PIANETI

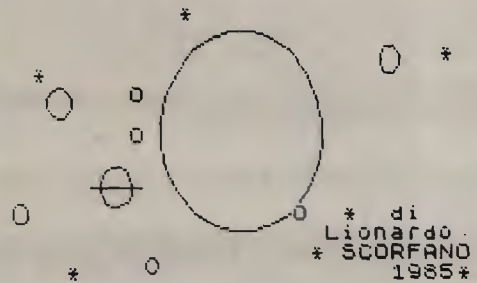

```

4 REM ELONGAZIONI(E)
5 GO SUB 2000
7 CLEAR : CLS : POKE 23658,8
10 CLS : PRINT AT 3,4:"CALCOLO
DELLE ELONGAZIONI"
20 PRINT AT 7,0:"Per quale pia
neta? "
30 INPUT P$
40 PRINT AT 10,12: INVERSE 1:P
$: PAUSE 80
50 CLS : IF P$(<"MERCURIO" AND
P$(<"VENERE" AND P$(<"TERRA" AN
D P$(<"MARTE" AND P$(<"GIOVE" AN
D P$(<"SATURNO" AND P$(<"URANO"
AND P$(<"LUNA" THEN GO TO 1
60 IF P$="MERCURIO" THEN GO SU
B 1000
70 IF P$="VENERE" THEN GO SUB
1100
80 IF P$="TERRA" THEN PRINT "W
=0.9355993","K=0"
85 IF P$="TERRA" THEN GO TO 41
0
90 IF P$="MARTE" THEN GO SUB 1
200
100 IF P$="GIOVE" THEN GO SUB 1
300
110 IF P$="SATURNO" THEN GO SUB
1400
120 IF P$="URANO" THEN GO SUB 1
500
130 IF P$="LUNA" THEN GO TO 160
0
140 REM Proced. calc. elong.
142 PRINT AT 2,0:"Caratteristic
he di ";P$
145 PRINT "Il raggio e': R= ";R
;" U.A."
150 PRINT "La velocita' angular
e e' ";
152 PRINT "W= ";W;" Gradi/DIA"
154 PRINT "K=WP-WT: K= ";K
156 PRINT "H= ";H;" Gradi"
158 PRINT AT 15,0:"PER CALCOLAR
E LA POSIZIONE, DEVI INDICARE QUAR
NTI GIORNI SONO TRASCORSI DAL: "
:F$
170 PRINT AT 19,0:"Giorni? "
180 INPUT T
190 CLS : PRINT "Giorni trascor
si: ";T
200 LET A=H+K*T
210 PRINT "Angolo solare (A=H+K
*T): "
211 PRINT "A= ";INT A;" Gradi.
";(A-INT A)*60;" Min."
212 IF P$="MERCURIO" OR P$="VEN
ERE" THEN GO TO 270
215 LET B=A*PI/180
220 LET U=ASN (SIN B/SQR (1+R+2
-E*R*COS B))

```

```

230 LET S=U*180/PI
240 LET E=180-A-S
250 PRINT "La declinazione e' :
:
252 PRINT "E= ";ABS INT E;" Gra
di. ";ABS (E-INT E)*60;" Min. ";
255 IF E<0 THEN PRINT "Est"
257 IF E>0 THEN PRINT "Ovest"
259 GO TO 330
270 REM ELON. DEI PIAN. INTERNI
280 LET B=A*PI/180
290 LET V=ASN (R*SIN B/SQR (1+R
↑2-2*R*COS B))
300 LET E=U*180/PI
310 PRINT "La declinazione e' :
320 GO TO 252
330 REM ASCENSIONE RETTA
340 PAUSE 100: PRINT AT 9,0;"QU
ANTI GIORNI DOPO L' EQUINOZIO DI
PRIMAVERA? :
360 INPUT TS
370 PRINT TS;" Giorni"
380 LET AR=(TS*0.9855993-E)/15
390 PRINT "L'ascensione retta e
:
395 IF AR<0 THEN LET AR=AR+24
400 PRINT "AR=";INT AR;" H. ";
(AR-INT AR)*60;" Min. "
401 GO SUB 450
410 PRINT #1;"ALTRO CALCOLO? PR
EMI "S" O "N"
420 IF INKEY$<>"S" AND INKEY$<>
"N" THEN GO TO 420
430 IF INKEY$="S" THEN GO TO 10
440 IF INKEY$="N" THEN STOP
450 IF AR=0 AND AR<2 THEN LET
C$="PESCI"
460 IF AR>=2 AND AR<4 THEN LET
C$="ARIETE"
470 IF AR>=4 AND AR<6 THEN LET
C$="TORO"
480 IF AR>=6 AND AR<8 THEN LET
C$="GEMELLI"
490 IF AR>=8 AND AR<10 THEN LET
C$="CANCRO"
500 IF AR>=10 AND AR<12 THEN LE
T C$="LEONE"
510 IF AR>=12 AND AR<14 THEN LE
T C$="VERGINE"
520 IF AR>=14 AND AR<16 THEN LE
T C$="BILANCIA"
530 IF AR>=16 AND AR<18 THEN LE
T C$="SCORPIONE"
540 IF AR>=18 AND AR<20 THEN LE
T C$="SAGITTARIO"
550 IF AR>=20 AND AR<22 THEN LE
T C$="CAPRICORNO"
560 IF AR>=22 AND AR<=24 THEN L
ET C$="ACQUARIO"
570 PRINT AT 20,0;P$;" :si trov
a nella costellazione del ";C$
580 RETURN
1000 REM SUBROUTINE DEI DATI
1005 REM DATI DI MERCURIO
1010 LET R=0.378
1020 LET W=4.0909
1030 LET K=3.1053093
1040 LET H=168.65062
1045 LET F$="3-3-84"
1050 RETURN
1100 REM DATI DI VENERE
1110 LET R=0.723
1120 LET W=1.6021362
1130 LET K=0.6165369
1140 LET H=103.05894
1145 LET F$="3-3-84"
1150 RETURN
1200 REM DATI DI MARTE
1210 LET R=1.524
1220 LET K=-0.4615818
1230 LET W=0.5240175

```

```

1240 LET H=31.013633
1245 LET F$="3-3-84"
1250 RETURN
1300 REM DATI DI GIOVE
1310 LET R=5.203
1320 LET W=0.0631044
1330 LET K=-0.9024949
1340 LET H=104.19
1345 LET F$="3-3-84"
1350 RETURN
1400 REM DATI DI SATURNO
1410 LET R=9.539
1420 LET W=0.0332973
1430 LET K=-0.9523020
1440 LET H=56.863189
1445 LET F$="3-3-84"
1450 RETURN
1500 REM DATI DI URANO
1510 LET R=19.1818
1520 LET W=0.0117194
1530 LET K=-0.9738799
1540 LET H=36.456694
1545 LET F$="3-3-84"
1550 RETURN
1600 REM DATI DELLA LUNA
1630 LET K=-12.1907
1640 PRINT AT 3,0;"QUANTI GIORNI
SONO TRASCORSI DOPO LA LUNA
NUOVA? :
1650 INPUT TL: PRINT "Giorni: ";
TL
1670 LET E=K*TL
1680 GO TO 310
2000 PRINT AT 2,0;"© Copyright ©
UI SINCLAIR 1985.";AT 5,0;"CALC
OLO ELONGAZIONE DEI PIANETI": CI
RCL 127,68,40: CIRCLE 38,80,6:
CIRCLE 65,46,8: CIRCLE 83,14,3:
CIRCLE 18,35,4: CIRCLE 200,97,5
2010 PRINT AT 17,25;"di";AT 18,2
1;"Leonardo";AT 19,22;"SCORFANO"
;AT 20,25;"1985"
2020 PLOT 53,46: DRAW 25,0: PRIN
T AT 7,12;"*";AT 11,9;"0";AT 19,
20;"*";AT 17,19;"0 *";AT 10,3;
*";AT 9,28;"*";AT 13,9;"0";AT 20
5;"*";AT 20,29;"*"
2030 PAUSE 200: RETURN

```



Prima di chiudere, una notizia bomba: non perdetevi il prossimo numero! il professor Scorfano presenterà per la prima volta in Italia il suo nuovo linguaggio: il **RA-FEL**. Questo, utilizzando il Basic dello

Spectrum, permette la conversione diretta senza artificio alcuno dei programmi da Basic in linguaggio macchina. I vari Assembler hanno fatto il loro tempo. La semplicità a portata dei Pierini.

Ricordo che è sempre disponibile, per ch ancora non l'avesse richiesta, la cassetta software n. 1 mentre è in corso la distribuzione della n. 2.

Nella cassetta software n. 2 sono inseriti diversi programmi destinati ai radioamatori mentre per chi richiede il programma Spectrum Basic 3.2 aggiungo che le richieste debbono essere indirizzate a: **Filippo SCELZO** via Scafati 150 - Sant'Antonio Abate (NA). Il programma potrà essere fornito sia su dischetto che su cassetta.

Inoltre, per chi lo ha richiesto, il rinnovo per l'iscrizione al Gruppo Utilizzatori Computer Sinclair Napoli anche per il 1986 è di lire 15 mila. Utilizzare l'apposito modulo pubblicato sul numero di Dicem-

bre inviandolo al dott. Roberto CHIMENTI via Luigi Rizzo 18 Napoli 80134.

L'iscrizione dà diritto a ricevere i quattro bollettini trimestrali che, per la prima volta in Italia, vengono forniti già direttamente su cassetta. Profittate, che è una pacchia.

Come di consueto attendo la vostra collaborazione mentre vi annuncio che la SUMUS via San Gallo 16 Firenze offre, oltre alle solite interfacce CENTRONICS parti del famoso Home Computer G5 di Gianni Becattini.

Vince questo mese l'interfaccia **Dario Paganini**.

Avanti il prossimo!

★ ★ ★

ATTENZIONE

Giacchè pervengono molti programmi che non possono trovare spazio nella rubrica, ho raggruppato un notevole numero di questi inserendoli in una cassetta. Nella stessa sono anche inseriti programmi già pubblicati, di buon interesse.

I lettori che desiderano entrare in possesso di una copia di questi programmi, oltre trenta, debbono inviare una cassetta C46 e un francobollo da 1400 lire per la restituzione, niente altro, al seguente indirizzo:

Antonio UGLIANO - corso de Gasperi 70 - 80053 Castellammare di Stabia
specificando nella richiesta che vogliono la **cassetta software n. 1**.

È PRONTA LA CASSETTA SOFTWARE n° 2.

Per richiederne una copia, valgono le condizioni solite cioè: inviate una cassetta C64 con un francobollo da lire 1.400 per la restituzione. Sulla cassetta che inviate, dovrete registrarvi un vostro breve programma in Basic.

Anche se inviate un programma che a voi potrà sembrare ridicolo o troppo semplice, inviatelo lo stesso. I più bravi potranno mettercene più di uno.

Possibilmente, per l'invio, riutilizzate i sacchetti di tela che ho inviato io con la cassetta software n. 1. Non usate buste normali che pervengono completamente lacerate.

Nella cassetta sono inclusi circa 40 programmi di cui parte inediti cioè non inclusi nella rubrica perchè o troppo lunghi o in linguaggio macchina.

Inviare richieste a:

Antonio Ugliano - corso de Gasperi 70 - 80053 Castellammare di Stabia

I lettori che desiderano che un loro lavoro sia inserito nella **cassetta software n. 3**, sono pregati di inviarlo al mio indirizzo al più presto in quanto il dottor Alceste SCHIARAGIORNO del Sinclub di Scanzano sta già procedendo alla selezione del materiale.

Il materiale sarà inserito segnalando il nome dell'Autore.

Avendo da qualche tempo acquistato il Kenwood TS-130S, ho notato la mancanza degli 11 e 45 metri, e fu così che una domenica mattina con schemi e saldatore alla mano cominciarono le prime "sezizie" al bene amato transceiver.

Passiamo ora alla descrizione di tali modifiche.

Il sistema di conversione che la casa giapponese ha utilizzato opera attraverso un divisore programmabile (74LS163) il quale provvede, per mezzo di una matrice di diodi, volta per volta, o, per meglio dire, gamma per gamma, a commutare il modulo di divisione.

Le modifiche possono anche essere operate singolarmente, vale a dire che chi non è interessato alla gamma dei 27 MHz può benissimo non metterla.

Per una maggiore chiarezza, descriverò le modifiche singolarmente.

GAMMA 6,5 ÷ 7,0 MHz

Per prima cosa togliere le viti laterali dell'apparecchio in questione, poi si tolgono le quattro poste nella parte superiore; successivamente le tre poste sotto al rtx.

Ora se desiderate inserire solo la gamma 45, procuratevi un relé del tipo reed (possibilmente per minor ingombro) 12 V, 1 A, 1 via, 1 scambio.

Individuare, poi, la scheda relativa all'unità IF che nel modello TS-130S corrisponde al numero di codice X48-1300-00, nel modello V invece a : X48-1300-01; tale scheda è posta nella parte inferiore del rtx, sul lato sinistro guardando il rtx da sotto.

Cercare poi il connettore J26 e successivamente J32. Ora fissare il relé con del collante del tipo cianoacrilico (io ho usato il Bostic 800, ma sono sicuro che ciò non possa comportare eccessivi problemi). Individuare poi la scheda relativa ai pulsanti, posta sempre nella parte inferiore del rtx; ora con una lama o con un cacciavite incidere le piste come in figura 1 in modo da reciderle.

MODIFICHE al KENWOOD TS-130 (RTX "TRIO")

ovvero:

**Come aggiungere
al TS-130 le
gamme 11 e 45 m**

IWOBY, p.e. Marco Bartoli

A questo punto si colleghino i fili relativi alle bobine dei relé ai punti K₁ e K₂ di figura 1. È buona cosa saldare, in parallelo a tale bobina, un diodo al Silicio per evitare extra-tensioni.

Sulla scheda IF cercare il diodo siglato D27, con l'ausilio poi di un tronchesino a punta, rimuoverlo definitivamente, lasciando un po' lunghi i relativi pin sulla scheda in modo da poter poi saldare i fili che andranno al relé.

A questo punto seguire attentamente le modifiche da me riportate sullo schema di figura 2: sono certo che vi potranno essere molto più utili delle mie parole.

Una volta terminate le operazioni descritte, dare tensione al rtx: prima però è opportuno ricontrollare ciò che si è fatto; ponete il TS-130 in rx con il pulsante FIX-VFO in posizione VFO.

Accertatevi che in posizione 7 MHz (mi riferisco al commutatore di gamma) nulla sia cambiato, ciò vale a dire copertura di

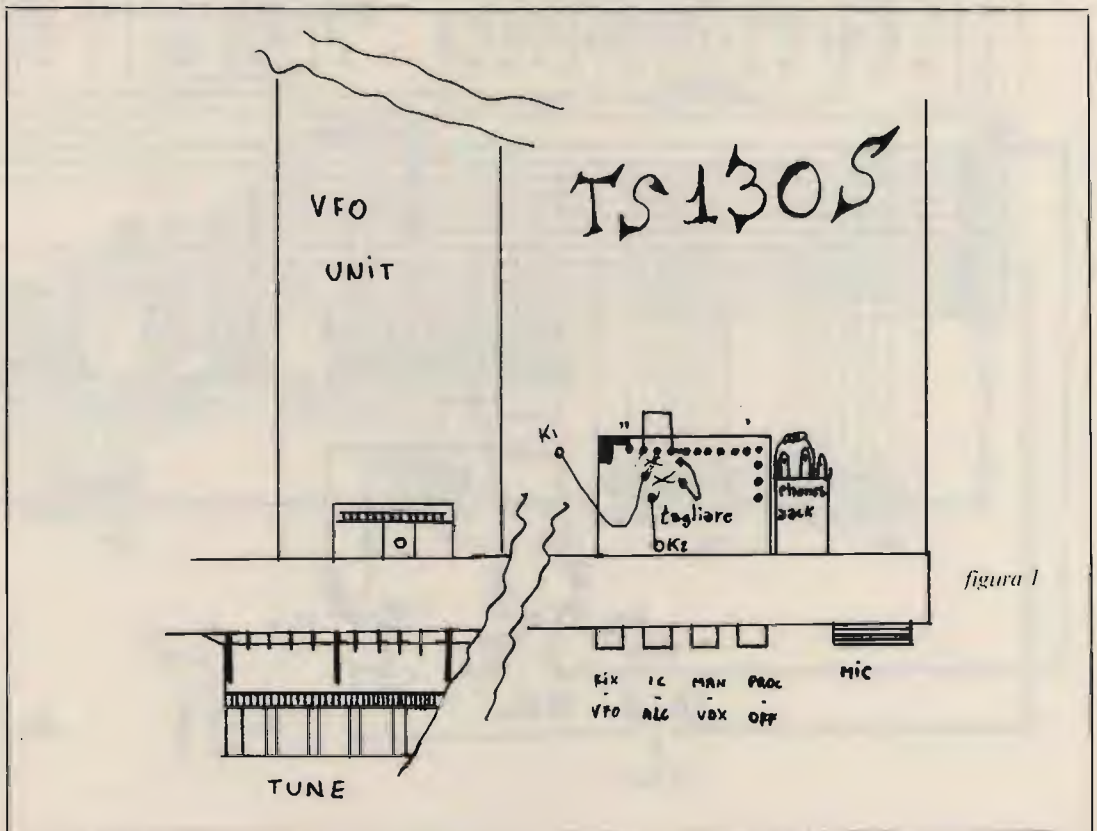

TS-130Vにはありません。

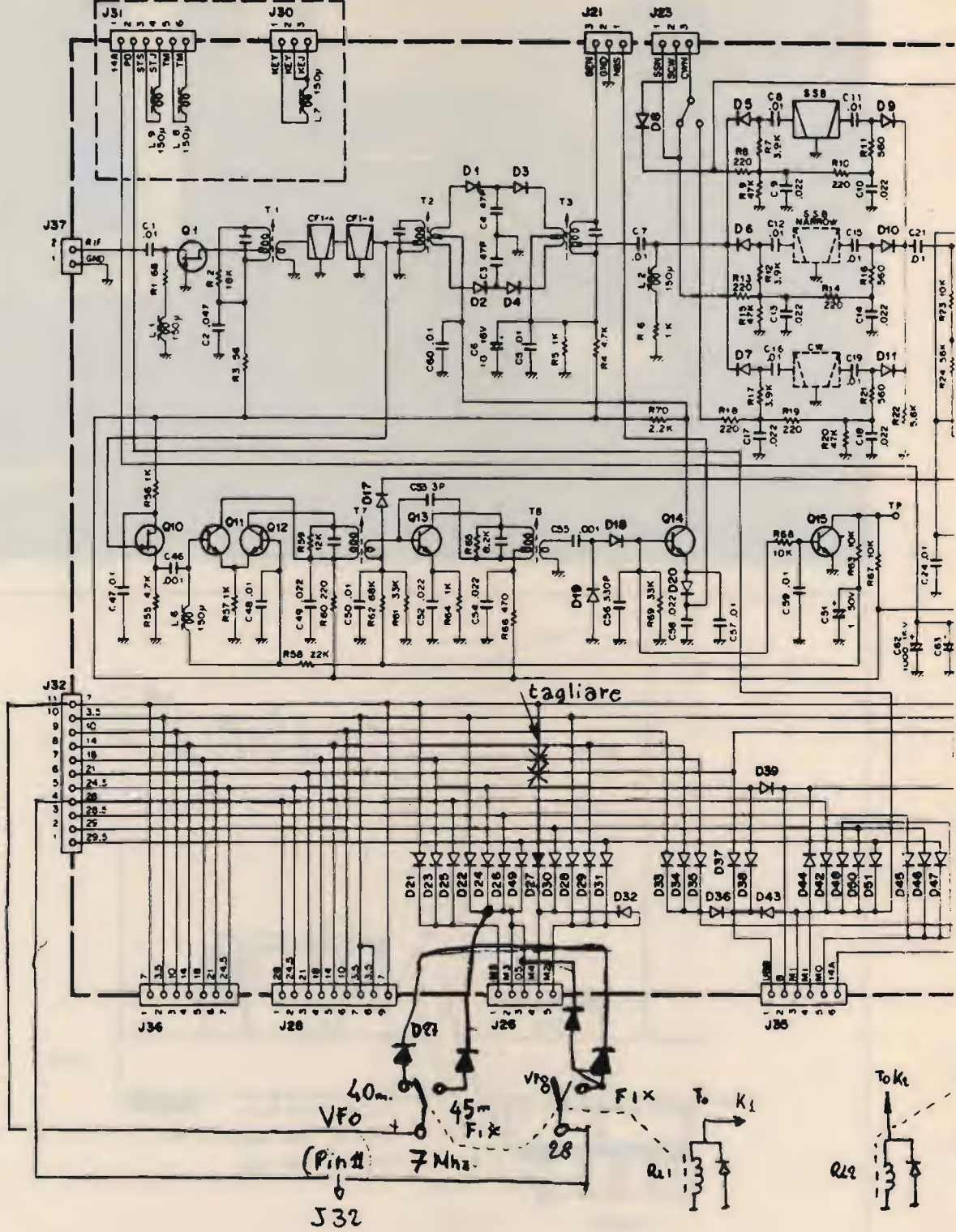

TS-130V
TS-130S IF-UNIT (X48-1300-01)
(X48-1300-00)

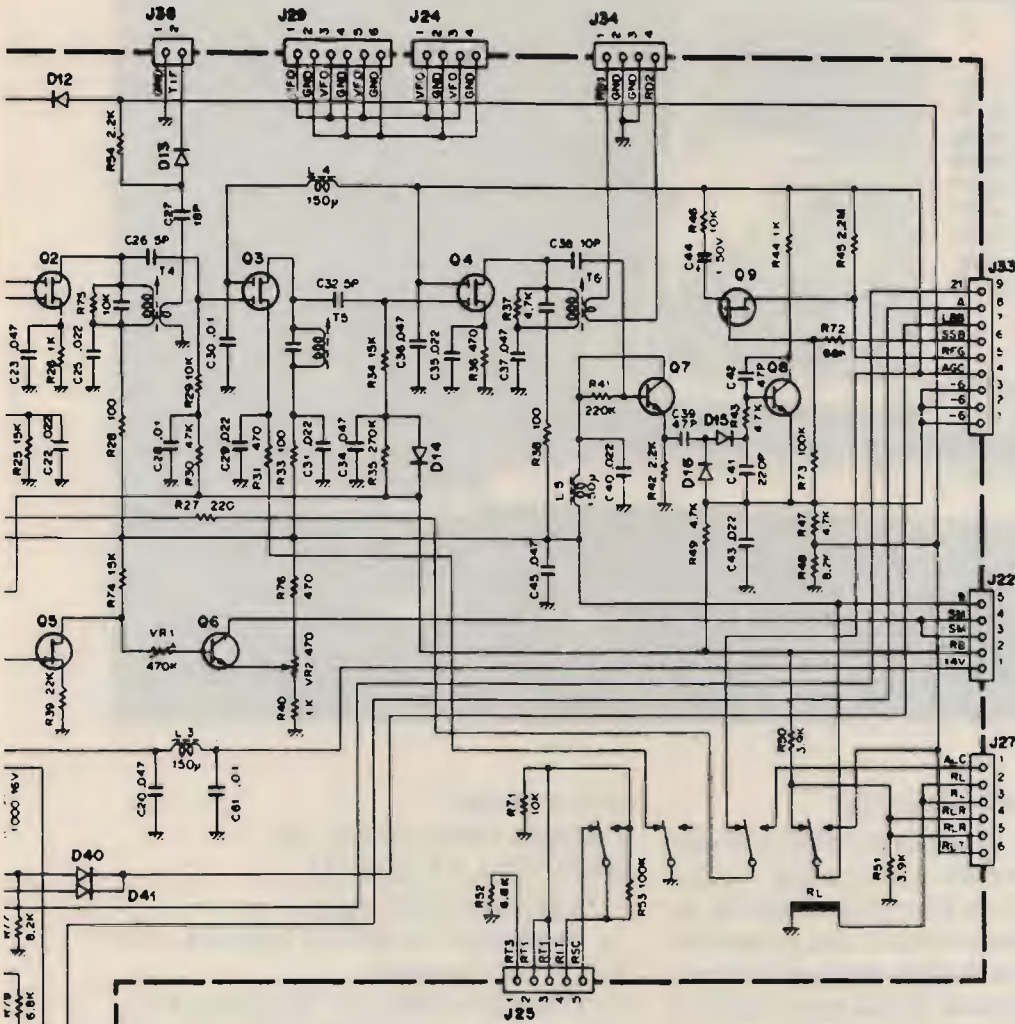

01	25K125	D 1-4,7,11	1S1587
02-4	35K74(L)	D 5,6,9,10	1S1007
05	25K19(Y)	D 8,12-14,21-51	1S1555
06-8,14,15	25C1815(Y)	D 15,16,18,19	1N60
09	25K30A(O)	D 17,20	MV13
010	25K19(Y)		
011-13	25C480(Ø)		

N.B.: I punti A e B sono da ricercarsi sulla scheda del "COUNTER UNIT" Posti sul diodo D16, come sotto

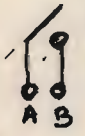

Contatti: n.a.



figura 2
Modifiche di pugno dell'Autore.



gamma da 7000 a 7500 kHz.

Ora passate in posizione FIX: se il display rimane spento, niente paura, individuare sulla scheda PLL (X50-1700-00), la T2 dell'oscillatore relativo alla gamma 40 m. Con un cacciavite in fibra di vetro, ritardare leggermente finché non vedrete il display di nuovo acceso e il tipico fruscio del rx. Ora avrete la gamma che va da 6500 a 7000; io ho preferito non ritoccare altre bobine, come per esempio sul front-end, visto che risuonavano bene.

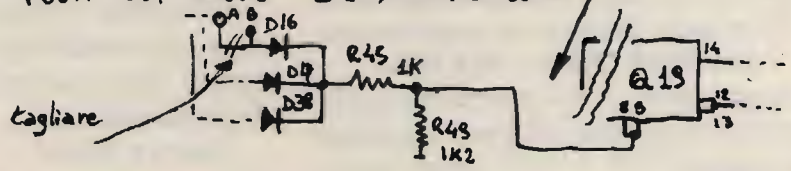
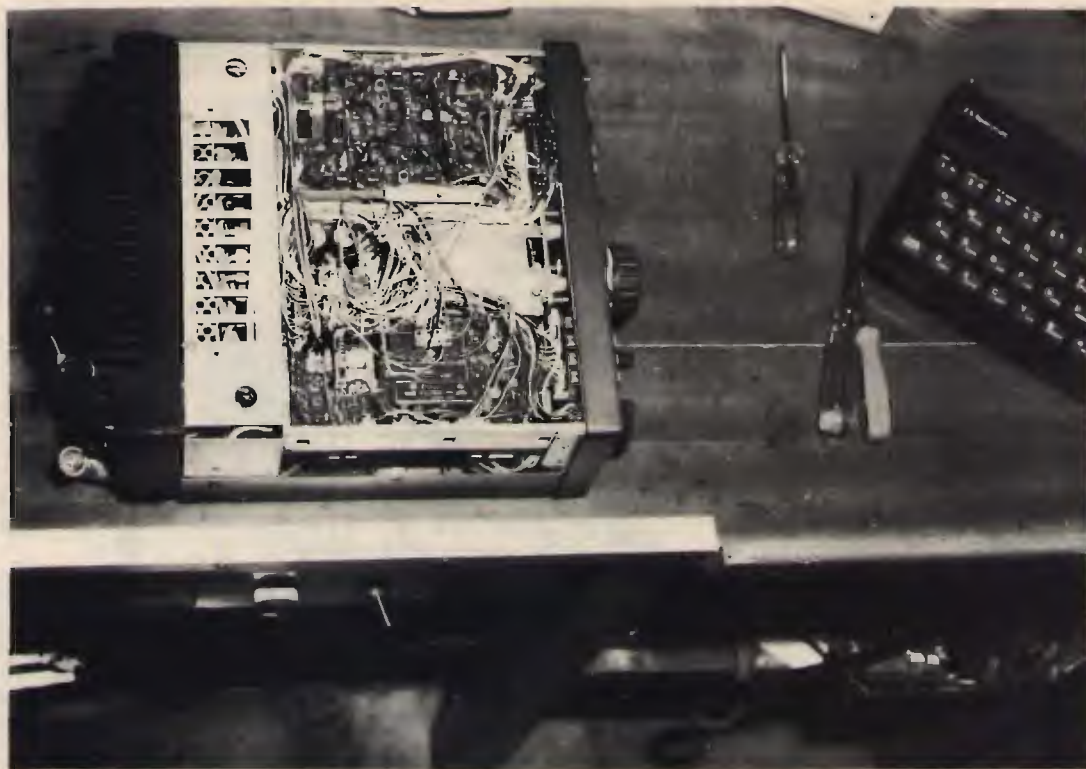
ATTENZIONE

Nel caso che, ripassando in modo VFO, i 40 m siano andati al bar con la brunetta della porta accanto, ritoccare leggermente la T2 in modo da avere un compromesso.

GAMMA 27,5 ÷ 28,0 MHz

Come vedete, io ho inserito solo questa porzione di gamma; chi fosse interessato alla gamma 27.0 ÷ 27.5, potrà scrivermi:

Marco Bartoli

Contrada Ponte di Mele 36
00049 VELLETRI (RM)

Si proceda come segue:

- 1) Procuratevi un relé del tipo reed 12 V, 1 A, 1 via, 2 scambi.
- 2) Procedete come per la gamma 45 m, seguendo gli stessi consigli e procedimenti.
- 3) Una volta terminati i cablaggi relativi al relé, individuare T5 e ritardarla come descritto per T2.
- 4) Ora, in posizione 28 MHz, avremo la gamma 27,5 ÷ 28,00 MHz (questo in posizione FIX); in posizione VFO riavremo i 28 ÷ 28,5.

CONSIDERAZIONI FINALI

Il TS-130S/V è un ottimo rx; con queste e altre modifiche che Vi proporrò in futuro, viene completato e reso ancora più flessibile nell'uso.

Ciao e a presto.....

★ ★ ★

Da qualche anno è entrato in uso un nuovo sistema di trasmissione dati che rivoluzionerà - grazie anche all'avvento dei microprocessori - il mondo radioamatoriale aprendo nuove possibilità alla fantasia di chi ama la voglia di comunicare con gli altri, senza per questo abbandonare il classico piacere del QSO in fonia o in CW che nessuna macchina potrà mai toglierci. Se ancora non avete capito, stiamo parlando della:

PACKET RADIO: l'ultima frontiera

Fabrizio Bernardini

Il mio primo contatto con la **Packet Radio** (preferisco usare il termine anglosassone piuttosto che la traduzione in italiano) è avvenuto con la prima parte di un articolo pubblicato nel Luglio del 1983 dalla rivista **ham radio**; in quell'articolo - di cui sto ancora cercando la seconda parte - veniva descritto il Terminal Node Controller del TAPR. In attesa di tempi migliori avevo accantonato l'idea sperando di trovare il tempo per affrontare la realizzazione di un TNC adatto alla disponibilità delle mie finanze e alla mentalità piuttosto restia ai rapidi cambiamenti degli OM italiani finché la nuova edizione dell'ARRL Handbook non mi ha fatto rinascere l'idea di collegamenti radio per

la trasmissione numerica di dati che fossero utili alla nostra comunità amatoriale senza però spersonalizzarci in anonimi maniaci del computer.

L'incredibile sviluppo della tecnologia digitale ha permesso praticamente a chiunque di possedere un computer accanto alla propria radio deviando così, almeno in molti casi, l'originario interesse per il radiantismo o per l'elettronica applicata. Da qui alle polemiche sulla computermania il passo è stato breve. In realtà per chi non ha la velleità di dedicarsi veramente e seriamente alla programmazione, volendo, contemporaneamente uscire dalla spirale dei video giochi, altro non resta che usare intelligentemente questa prodigiosa macchinetta come un flessibile attrezzo o anche compagno di lavoro che ci permetta di dedicarci con maggior passione al nostro hobby sgravandoci così dei compiti più ripetitivi e noiosi.

Per quanto riguarda l'argomento di questo articolo il possedere un computer non è strettamente necessario, ma poiché serve un terminale per collegarsi con il Terminal Node Controller conviene dedicare a questo scopo il nostro personal; inoltre per evitare la spesa di un terminale a chi fosse sprovvisto di un personal in grado di emularne uno faccio notare che si può adattare a questo scopo qualcosa sul tipo del VIC-20 (caso limite però) che garantisce il raggiungimento di un risultato decente con poca spesa.

Dal punto di vista puramente radioamatoriale non siamo di fronte a una spersonalizzazione dell'operatore in funzione della macchina bensì a una naturale evoluzione del vecchio QSO via RTTY che proprio grazie a queste meraviglie dell'elettronica potrà essere reso ancora più "umano"; inoltre è mia opinione che i recenti sviluppi della RTTY quali la trasmissione in codice ASCII o in AMTOR non siano altro che un punto di passaggio neppure obbligato verso questa soluzione

Cos'è la PACKET RADIO

Invece di trasmettere un carattere alla volta racchiuso tra uno o più bit di start o di stop, come in RTTY, con questo nuovo sistema di trasmissione digitale i caratteri vengono raggruppati in "pacchetti" senza essere separati da bit ausiliari: al pacchetto di dati vengono poi aggiunti vari caratteri che garantiscono uno scambio di dati più flessibile ed "error-free" (privi di errori).

I pacchetti sono definiti nell'ambito del protocollo HDLC detto "bit oriented protocol" per il fatto che vengono assegnate funzioni anche ai singoli bit. La struttura base del protocollo HDLC è il "frame" che è diviso in sei campi (o "fields"). Il primo e l'ultimo campo contengono un singolo byte (parola di 8 bit) detto di FLAG per identificare l'inizio e la fine del pacchetto: un byte di FLAG è costituito dai bit 01111110. Il quarto campo DATA invece è quello che contiene i caratteri costituenti l'informazione da trasmettere; di solito contiene 128 o 256 caratteri.

Il protocollo AX.25 (versione amatoriale dell'X.25 sviluppato dal CCITT per le comunicazioni a scambio di pacchetti) definisce le caratteristiche alla base del procedimento di scambio di pacchetti attraverso più stazioni fino a giungere al destinatario (il cui nominativo è associato a uno dei campi del frame); inoltre è possibile specificare (tipico uso amatoriale) anche la strada che il pacchetto dovrà percorrere fino a raggiungere la destinazione - per esempio quali ripetitori digitali usare.

Per vostra comodità troverete qui riprodotta una illustrazione dell'ARRL - dall'ultima edizione dell' Handbook - che illustra la struttura di un frame: il campo DATA è qui chiamato "Information" mentre la parola "octet" può essere interpretata come byte.

Per finire, il campo FCS viene usato per la fondamentale funzione di controllo dei dati ricevuti. Inoltre vi ricordo che il Terminal Node Controller è quell'apparecchio che riceve i dati da trasmettere e li organizza in pacchetti, secondo quanto visto sopra, aggiungendo loro tutte le informazioni necessarie a costituire un frame completo.

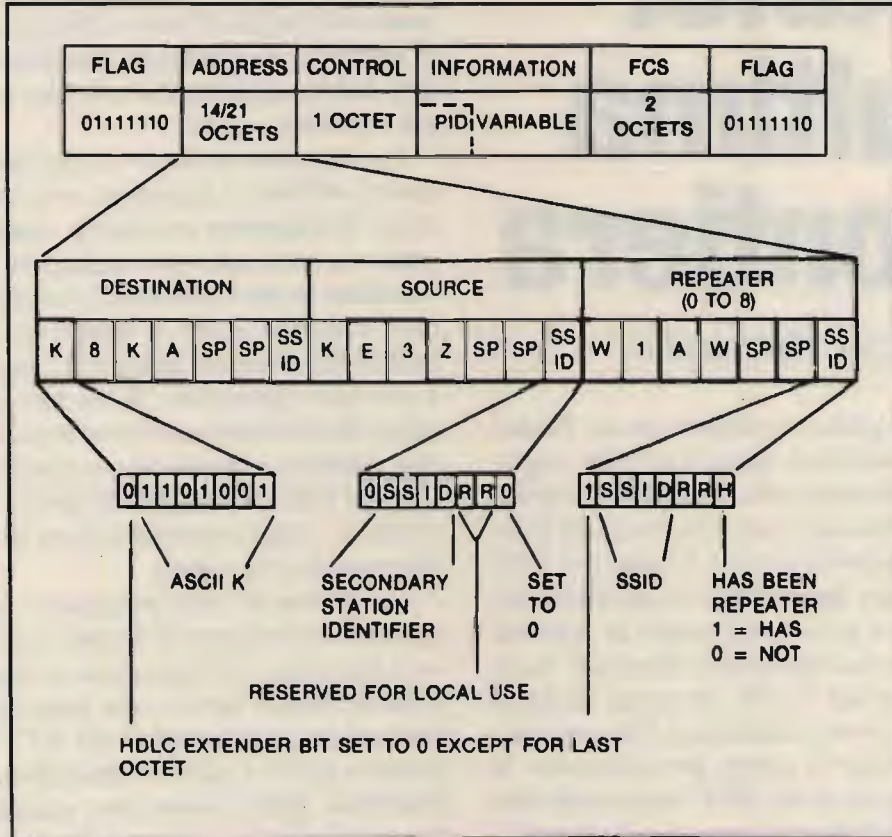

Fig. 30 — AX.25 frame format. The repeater address field is optional and may contain as many as eight repeater call signs.

molto più razionale dal punto di vista della trasmissione dati "error-free".

Per entrare nel vivo delle possibilità della Packet Radio basterà rammentare oltre alla possibilità di fare QSO su qualsiasi banda anche quella di realizzare collegamenti tramite ponti ripetitori digitali ad alta velocità oppure anche dati esclusivamente ad uso dei radioamatori (non più le semplici mail-boxes in AMTOR), o anche comunicazioni via satellite attraverso satelliti in orbita bassa (il PACSAT dovrebbe essere messo in orbita quest'anno), e dunque raggiungibili con poca potenza, che in due tempi raccolgono il nostro messaggio e lo portano dalla parte opposta del mondo. Tra le possibilità di questo nuovo metodo di trasmissione, che non vuole assolutamente sostituire i QSO ordinari in CW o fonia, bisogna anche ricordarne l'utilità in caso di emergenza per realizzare, per esempio, un servizio postale alternativo oppure una più pronta collaborazione con le forze della Protezione Civile anche a grande distanza.

BLOCCHI FONDAMENTALI DEL SISTEMA

Come ho già detto, dal lato dell'operatore è necessario disporre di un terminale o di un computer in grado di lavorare in emulazione di terminale. Se come terminale usiamo un computer adattato allo scopo saremo in grado di trasmettere, oltre ai messaggi tipici di un QSO ordinario anche qualsiasi tipo di file contenuto nella

memoria di massa del nostro calcolatore quale potrebbe essere un testo, un programma, una serie di dati numerici etc.

La seconda "scatola" del nostro sistema sarà costituita dal Terminal Node Controller, o TNC, che ha il compito di arrangiare i dati da trasmettere in pacchetti e attivare il trasmettitore oppure il ricevitore secondo la necessità. Il TNC è in realtà un microcomputer dedicato, completamente a sé stante, che all'accensione contiene già tutto il software necessario per una corretta trasmissione e ricezione dei dati.

Tra il TNC e la presa del microfono del TX bisognerà inserire un modem che, come tutti ormai ben sapranno, ha il compito di convertire gli 1 e 0 digitali in due note (i classici Mark e Space) per consentire la trasmissione; viceversa in ricezione.

Infine troviamo il nostro ricetrasmittitore che sarà completamente controllato dal TNC (noi regoleremo solo la frequenza di operazione) per la commutazione da RX a TX. Uno dei problemi della trasmissione radio a pacchetti risiede proprio nel tempo di commutazione tra trasmissione e ricezione - e viceversa - che deve essere inferiore ai 50 ms: saranno benvenuti dunque gli apparati solid state con commutazione elettronica.

Ovviamente il sistema sarà corredato anche di una adeguata antenna! A parte gli scherzi, ritengo che la spesa iniziale per poter trasmettere in Packet Radio sia limitata alle 300.000 lire, per chi già possiede un computer decente o un semplice terminale: inoltre per scopi radio il modem po-

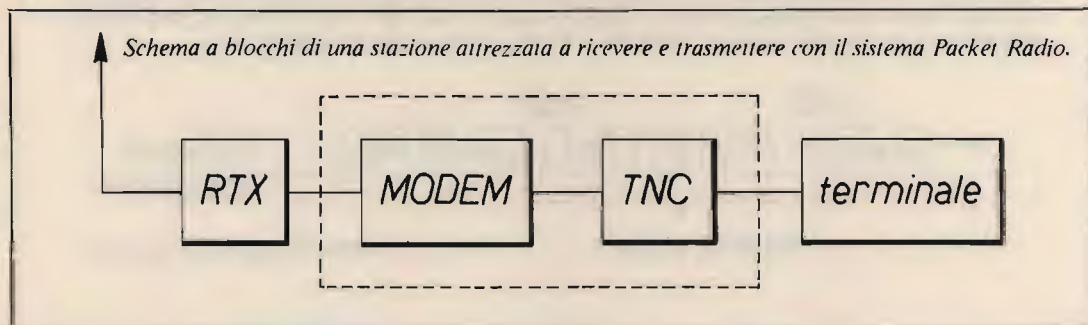

trà essere realizzato con un singolo chip e pochissimi altri componenti e potrà dunque essere contenuto all'interno del TNC eliminando così una delle scatole dal nostro "sistema" e raggruppando la spesa principale in un blocco soltanto.

UN PROBLEMA DI STANDARD

Il classico problema che deve affrontare chi si accinge alla trasmissione di dati non solo via radio è quello della scelta di **adeguati standard** dal punto di vista dei segnali elettrici che vengono trasmessi e da quello dei protocolli da usare cioè di quelle regole che dovranno regolare lo scambio di informazioni tra le varie unità del sistema.

La decisione più facile da prendere è quella relativa al collegamento tra terminale e TNC che sarà realizzata secondo lo standard RS-232C per quanto riguarda i segnali mentre lo scambio dei dati potrà

essere regolato dai fili di controllo oppure dal protocollo Xon-Xoff: niente di nuovo o di eccezionale, dunque.

Per quanto riguarda il collegamento tra modem e ricetrasmittitore si sceglieranno per il Mark e lo Space le frequenze di 1200 Hz e 2200 Hz oppure di 1200 Hz e 1800 Hz: questa scelta sarà molto importante e ritengo che debba essere fatta a livello europeo o addirittura a livello della Regione I. La velocità sarà, per le normali applicazioni, stabilita intorno ai 1200 baud.

Le scelte fondamentali saranno in realtà quelle da effettuare all'interno dell'intima struttura di ogni pacchetto trasmesso. A livello internazionale vi sono già dei conflitti tra diversi utenti che sebbene penalizzino l'elasticità del sistema possono essere risolti cambiando "semplicemente" il software che gestisce il microprocessor del TNC. Altra scelta fondamentale risiede nello stabilire alcuni parametri del proto-

LO STANDARD RS-232C

Questo standard è una raccolta di norme che stabiliscono le caratteristiche elettriche di uno dei sistemi più usati per la trasmissione di dati tra apparecchiature digitali via cavo.

Gli 1 e 0 dei caratteri da inviare sono trasformati in due livelli di tensione che di solito sono +12 c -12 V. Lo standard stabilisce, oltre ad altre informazioni di carattere elettrico come i carichi di linea, anche le connessioni elettriche per un gran numero di fili che supportano funzioni ausiliarie. Sul connettore (un DB-25) troviamo che i pin più importanti sono il TXD o Transmit Data e il RXD o Receive Data; altri pin notevoli sono il RTS o Request To Send, il CTS o Clear To Send e il SG o Signal Ground. Questi cinque segnali sono i principali fili che vanno collegati per il funzionamento più semplice dell'interfaccia.

La forma di protocollo hardware più usata impiega i segnali RTS e CTS per controllare la trasmissione di dati attraverso i due piedini TXD e RXD. In altri casi viene usato il classico protocollo Xon-Xoff che regola lo scambio di dati con l'emissione di due caratteri di controllo - detti appunto di Xon e di Xoff - attraverso le stesse linee di scambio dati TXD e RXD: questo viene spesso denominato "protocollo software".

Per quanto riguarda i dati veri e propri essi possono essere rappresentati con 7 o 8 bit che vengono disposti (partendo dal bit di ordine inferiore o LSB) per essere preceduti ciascuno da un bit di Start e seguiti da un eventuale bit di Parità (per il controllo sul dato in arrivo) e da uno o due bit di Stop.

Un semplice esempio: una stampante dotata di interfaccia seriale RS-232C e che impiega il protocollo Xon-Xoff invierà un carattere di Xoff dal proprio piedino TXD (che sarà ovviamente connesso al pin RXD del computer) per informare il computer, il quale sta inviando caratteri da stampare, che la periferica si trova nella condizione di "buffer" pieno, e dunque rischia di perdere i successivi caratteri (essendo la sua velocità di stampa molto inferiore alla velocità di trasmissione del computer; dopo aver stampato un certo numero di caratteri per liberare parte del buffer la stampante invierà un segnale di Xon per riabilitare la trasmissione dei dati da parte del computer.

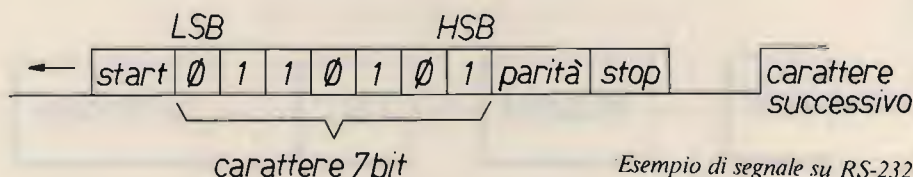

Esempio di segnale su RS-232C

collo AX.25 che regola lo scambio di pacchetti tra più stazioni: ma questo sarà un passo successivo.

Probabilmente a questo punto vi sarete già chiesti dove voglio arrivare visto che finora non sono entrato nei particolari del problema! Infatti lo scopo di questo articolo è quello di lanciare

UN APPELLO

Rivolgendomi a tutti i Lettori della rivista vorrei promuovere l'interesse per la Packet Radio in Italia mediante una campagna volta a ottenere come principale obiettivo la **standardizzazione dei parametri fondamentali** discussi in precedenza in modo da poter creare un documento a livello radioamatoriale che non sia valido solamente tra i nostri confini (sarebbe comunque un grande risultato), ma che possa essere presentato anche alle Associazioni Radioamatoriali Europee e magari anche nel resto del mondo. Da parte mia, quando leggerete questo articolo, sarà già iniziato l'impegno di realizzare un Terminal Node Controller tutto italiano e facilmente riproducibile da ogni appassionato che possa essere annunciato su **CQ** verso il periodo estivo. Inoltre, mi sono già messo in contatto con le più importanti associazioni di Packet Radio per avere maggiori informazioni sul classico "state-of-the-art". Anche se potrà sembrare un po' prematuro vorrei che tutti quanti fossero interessati all'argomento comunicassero anche con semplici mezzi la propria adesione (che potrà essere anche esclusivamente "spirituale") alla Redazione della Rivista; invece quanti fossero disposti a condurre delle prove sui primi prototipi oppure avessero consigli tecnici da suggerire o, ancora, vogliano contribuire alle scelte fondamentali con la propria opinione sono pregati di mettersi in contatto con me. Tra l'altro potrei avere bisogno verso Giugno (spero!!) di qualcuno in Roma con cui condurre i primi test (in VHF) e

realizzare i primi montaggi.

CONCLUSIONE

Sperando con queste poche righe di aver sollecitato la voglia di coloro che non avevano ancora sentito nominare questo nuovo sistema di trasmissione e scusandomi per le ovvie informazioni che avrò una volta di più propinato agli esperti mi congedo sperando in una pronta adesione.

ASSOCIAZIONI PIÙ IMPORTANTI

Alcune di esse pubblicano delle riviste o delle circolari (Newsletters) a cui ci si può abbonare con poca spesa; inoltre molte vendono dei TNC già montati o in kit.

TAPR

Tucson Amateur Packet Radio
P.O. Box 22888, Tucson
AZ 85734 - USA

VADCG

Vancouver Amateur
Digital Communications Group
Doug Lockhart, VE7APU
9531, Odlin Rd. Richmond
BC V6X 1E1, CANADA

AMRAD

Amateur Radio Research
and Development Group
William P. Pala, WB4NFB
Parakeet Dr., Burke
VA 22015 - USA

BARTG

British Amateur Radio
Teleprinter Group
John Beedie, G6MOK
161 Tudor Rd., Hayes
Middlesex, UB3 2QG ENGLAND

ARRL

Amateur Radio Relay League
225 Main St., Newington
CT 06111 - USA
(richiedere: QEX-The ARRL
Experimenters' Exchange)

★ ★ ★

Ho pensato molto prima di dare un nome al dispositivo che intendo presentarVi.

E questa è stata l'unica vera difficoltà che ho incontrato nel redigere queste pagine.

Tutto il resto, come avrete modo di constatare, è concettualmente e tecnicamente di una semplicità disarmante!

Vediamo innanzitutto come è nata l'esigenza di questo automatismo.

Quando la sera usciamo dal nostro laboratorio l'operazione di routine è spegnere, uno ad uno, tutti gli strumenti che ci sono serviti per il nostro lavoro.

Scagli la prima pietra chi, rientrando al mattino, non ha mai trovato l'alimentatore o il frequenzimetro ancora acceso perché ci si era dimenticati di lui la sera prima!

Lo stesso problema può incontrarlo chi, nella propria scrivania, ha installati la calcolatrice, l'interfono e chissà quale altro accessorio.

Anche coloro che lavorano con il computer e hanno a che fare con numerose periferiche (monitor, stampante, floppy) possono dimenticare spesso qualche interruttore.

Infine i possessori di impianti stereofonici "HI-FI", con i loro giganteschi rack, troveranno il congegno che sto presentando di una utilità estrema.

Gli esempi finiscono qui ma volendo si potrebbe continuare a lungo.

Ora è pur vero che lasciando un'apparecchiatura accesa per tutta la notte la ritroveremo il giorno dopo senz'altro funzionante. Esistono però strumenti la cui prolungata accensione può logorare alcuni componenti interni: è questo il caso del tubo R.C. degli oscilloscopi. Senza contare poi lo spreco di energia elettrica in taluni casi veramente notevole.

Per risolvere questi piccoli inconvenienti ho pensato di progettare questo dispositivo.

Il funzionamento è semplice: comandando l'accensione o lo spegnimento di un

Interruttore multiplo automatico

Paolo Narcisi

utilizzatore principale (master) avremo contemporaneamente il controllo di più apparecchiature (slaves) sempre alimentate da rete. In termini pratici succederà che, accendendo, tramite il suo interruttore, la consolle di un computer si accenderanno



contemporaneamente stampante, monitor e floppy. Lo stesso succederà all'atto dello spegnimento. Quindi un solo interruttore, scelto da noi, basterà per comandare tutta la "baracca".

SCHEMA ELETTRICO

Una volta chiarita la funzione del dispositivo il problema che si è presentato è stato quello della sensibilità. Questo perché l'utilizzazione "master" può assorbire dalla rete una potenza irrisoria oppure qualche centinaio di watt e, in ogni caso, l'apparecchio deve svolgere la sua funzione.

Il problema è stato risolto utilizzando un "sensore" capace di fornire una tensione d'uscita costante anche con notevoli variazioni della corrente di attraversamen-

to. D'altra parte un simile dispositivo deve necessariamente presentare ai suoi capi una caduta di tensione comunque e sempre trascurabile. Osservando lo schema elettrico noteremo che nei diodi D_1 e D_2 , posti fra loro in antiparallelo, fluisce la corrente diretta al "master". All'accensione dell'utilizzatore principale una tensione alternata di $0,5 \div 0,7 V_{pp}$ sarà disponibile ai loro reofori. Tale differenza di potenziale è però ancora troppo bassa per i nostri scopi per cui il trasformatore T_1 la eleverà fino a circa $15 \div 20 V_{ca}$. A proposito di T_1 c'è da dire che è un elemento del tutto acritico, qualsiasi trasformatore da $3 : 5 W$ con primario $220 V_{ca}$ e secondario compreso fra 6 e $12 V_{ca}$ va

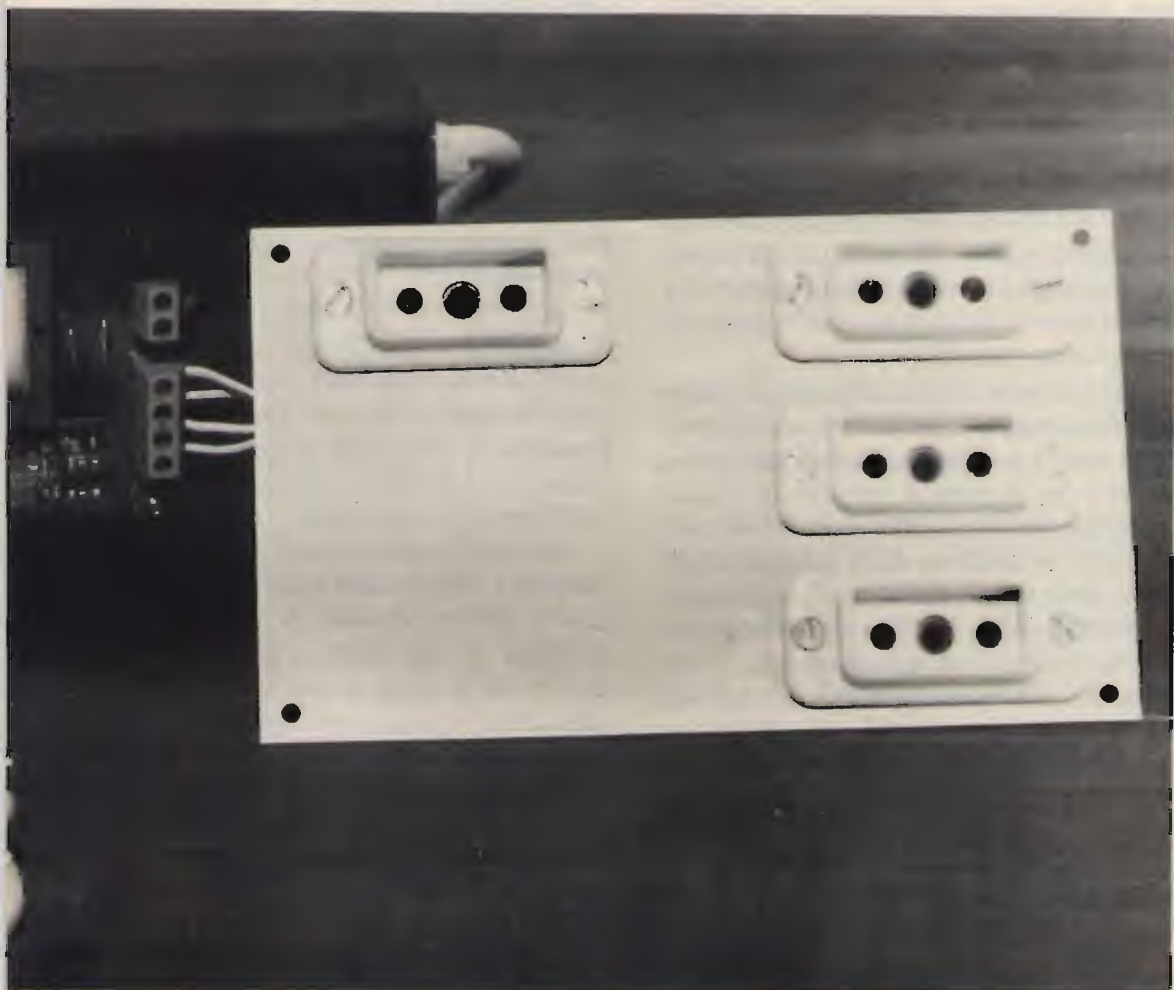

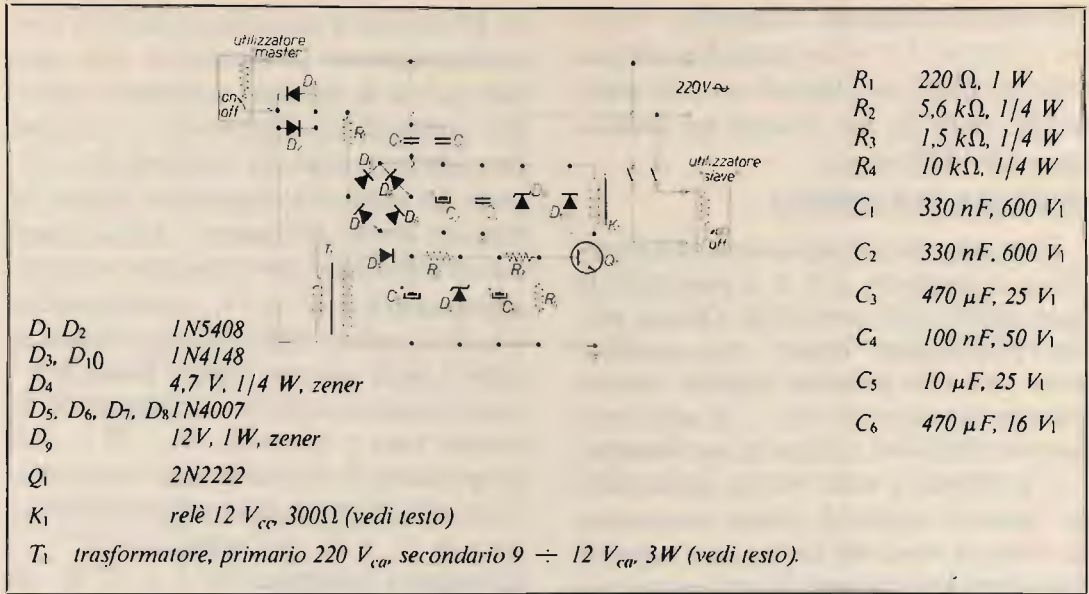

bene. Ovviamente il “nostro” secondario sarà l'avvolgimento relativo ai 220 V_{ca} e ciò per ovvi motivi. La tensione così ottenuta viene raddrizzata da D_3 e livellata da C_5 . Lo zener D_4 ha il duplice scopo di stabilizzatore-limitatore, mentre il condensatore C_6 introduce una certa costante di tempo (circa un secondo). Quest'ultima caratteristica è talvolta utile nel preservare da fastidiosi spikes le apparecchiature collegate come “slaves”.

La tensione continua all'uscita del partitore formato da R_3 e R_4 fornisce corrente sufficiente a portare in saturazione Q_1 che, a sua volta, ecciterà il relè. Anche questo componente non è critico e dovrebbe essere scelto in funzione della potenza totale utilizzabile sull'uscita “slaves”. Io ho usato un FEME, serie MPZ, a due scambi entrambi utilizzati nel mio prototipo. È importante che l'avvolgimento del relè sia adatto a una tensione di lavoro di 12 V_{cc} e la sua resistenza non scenda sotto i 250 Ω .

Per evitare l'ingombrante presenza di un altro trasformatore, l'alimentazione è stata ricavata sfruttando la caduta di tensione alternata ai capi di C_1 e C_2 .

Il resistore R_1 funziona come limitatore di corrente e serve soprattutto per non

sovraccaricare lo zener D_9 . Il condensatore C_4 filtra le componenti ad alta frequenza sempre presenti nella tensione di rete.

Mancando il trasformatore di isolamento, sarà opportuno non toccare alcun componente onde evitare spiacevoli scossoni. Sempre a tale scopo il contenitore sarà preferibilmente in materiale plastico. Io ho usato un TEK0 modello P/3 e le prese a vaschetta le ho fissate sul coperchio di alluminio anodizzato, naturalmente quest'ultimo è connesso elettricamente al polo “neutro” della rete. Dal contenitore fuoriesce il cavetto di alimentazione acquistabile già pronto presso qualsiasi rivenditore di componenti.

Non ho ritenuto opportuno fornire la serigrafia del circuito stampato per due motivi. Primo, essendo il circuito molto semplice io l'ho cablato su una basetta pre-forata. Il secondo motivo è pertinente alle dimensioni del trasformatore e del relè. Questi ultimi possono infatti variare, come dimensioni e piedinatura, a seconda delle disponibilità del lettore rendendo così eleatorio il disegno dello stampato.

Come al solito sono a disposizione per qualsiasi chiarimento e/o consiglio.

★ ★ ★

Nuovo ICOM IC - 27E*



BES Milano

25/45 *Watt in 30X144 millimetri Il più piccolo apparato veicolare per i 2 metri

9 memorie - sintetizzatore che annuncia a viva voce la frequenza sintonizzata - scansione tra le memorie e tra le frequenze con priorità - microfono con comandi e tone burst a 1750 Mhz

Benchè sia un capolavoro di miniaturizzazione, conserva tutte le flessibilità caratteristiche trovate comunemente negli apparati più grandi:

9 memorie che, oltre la frequenza comprendono pure i dati concernenti lo scostamento per l'accesso ai ripetitori. Un apposito elemento al litio ne assicura l'alimentazione per molti anni pure ad apparato spento.

Possibilità di ricerca fra le memorie oppure entro dei limiti di banda.

Canale prioritario.

Scostamento programmabile a piacere.

Annuncio fonico della frequenza (opzionale)

inseribile con un tasto; di grande utilità in quanto non distoglie dalla guida l'osservazione del visore.

Doppi incrementi di sintonia.

Tono di chiamata.

Accesso immediato alla frequenza d'ingresso del ripetitore.

Doppio VFO.

Microfono con tastiera DTMF.

*I suoi 25W (45W con l'IC - 27H) irradiati da una buona antenna determineranno la differenza in aree marginali!

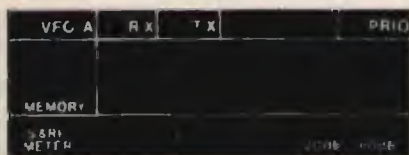

ASSISTENZA TECNICA

S.A.T. - v. Washington, 1 Milano - tel. 432704

Centri autorizzati:

A.R.T.E. - v. Mazzini, 53 Firenze - tel. 243251

e presso tutti i rivenditori Marcucci S.p.A.



Passiamo ora alla descrizione di questa mia ultima realizzazione.

La costruzione è semplice.

È più difficile spiegare come si usa, prestandosi tale strumento a molteplici operazioni di misura.

Ho copiato lo schema descritto nel già citato VHF Manual.

In figura 1 è mostrato lo schema elettrico e quello pratico di montaggio.

Il contenitore (17,5x13x10) è di dimensioni superiori di quelli usuali, perché nello stesso ho inserito anche l'oscillatore VHF che inietta la radiofrequenza al ponte.

All'inizio ho provato con un oscillatore a quarzo da 72 MHz, duplicando poi per ottenere i 144. Ma in seguito ho pensato che con un oscillatore variabile si avevano più possibilità. Fra i tanti schemi che sono stati pubblicati su CQ e altre riviste, ne ho provati tre, con rendimento più o meno eguale. L'ultimo che ho provato, e che ho poi montato, l'ho desunto dalla rivista Nuova Elettronica n. 95, pagina 81. Lo consiglio ai meno esperti, perché reperibile in kit. Ne ho migliorato la stabilità sostituendo i diodi varicap con un condensatore variabile di circa 10 pF.

Ho messo all'ingresso dell'alimentazione un filtro per la radiofrequenza e un integrato stabilizzatore. Va bene da 8 V, così che per l'uso in portatile sono sufficienti due pile da 4,5 V in serie. La bobina deve avere tre spire. L'uscita viene inviata a un link di due spire saldato su un PL259R. Un altro, perfettamente uguale, montato sulla presa "R.F. in", riceve la radiofrequenza da inviare al ponte. Si ottiene così un accoppiamento costante, molto pratico, che compensa largamente l'uso di un contenitore maggiorato.

L'oscillatore, come l'ho costruito, oscilla da circa 100 a 150 MHz. Sono tanti, ma con la demoltiplica che comanda il variabile non ho difficoltà. Nulla vieta, a chi vuole meno escursione, di inserire sul condensatore variabile trimmer o capacità fis-

TRILOGIA IK4EPJ

Gennaio: Transmatch

Febbraio: Folded G.P.

Marzo: Ponte per impedenze

3. PONTE PER MISURE DI IMPEDENZE

IK4EPJ, Cesare Pelosi

se in serie e parallele, fino al raggiungimento della gamma desiderata.

Ritornando al ponte, raccomando di montare il potenziometro da 500 Ω isolato dal condensatore. Fra l'altro, io, il potenziometro da 500 Ω non sono riuscito a trovarlo e ne ho usato uno da mille con in parallelo una resistenza dello stesso valore. Il diodo è meglio sia al germanio e va messo a 90° dalla resistenza di 50 Ω . Uno schermo divide accuratamente la parte ponte da quella dell'oscillatore. Ho usato uno strumento da 250 μ A, perché ne ero già in possesso. È meglio comunque uno da 100 μ A per avere maggiore sensibilità. Se la sensibilità, invece, fosse troppo spinta, diminuire l'accoppiamento dei links o aumentare il valore di R₂.

Passiamo alla taratura.

Va fatta con molta cura. Da questa operazione si può già intuire il funzionamento dell'apparato. È necessario procurarsi delle resistenze antinduttive, di vari valori. Queste vanno inserite una per volta sul bocchettone contrassegnato Z, con i ter-

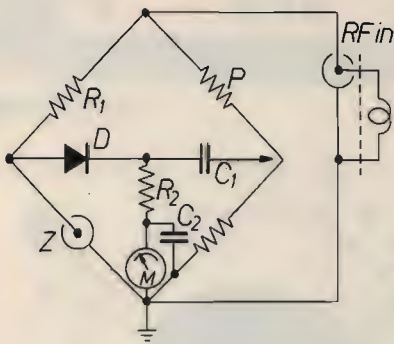

Schema elettrico.

figura 1

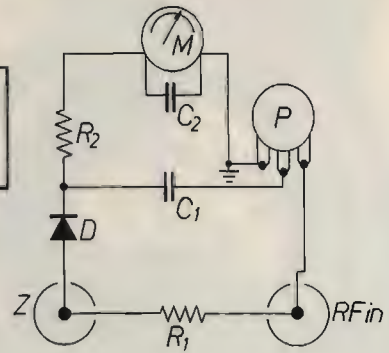

Schema pratico.

P è disegnato piegato ad angolo per meglio evidenziare la disposizione a ponte.

- R_1 50 Ω , 1 W, antinduttiva
- R_2 500 Ω , 1 W, antinduttiva
- P 500 Ω , potenziometro lineare in grafite
- C_1 500 pF, ceramico a disco
- C_2 1000 pF, ceramico a disco
- D diodo al germanio
- M 100 μA
- C_p 15 pF, compensatore da accordare per la massima uscita

minali il più corto possibile (pochi millimetri). Dare tensione all'oscillatore, il quale, attraverso i links, manderà la radiofrequenza al ponte. Girando la manopola del potenziometro avanti e indietro, fermatevi quando l'indice del milliamperometro segna zero. La tacca che avrete messo sulla manopola vi indicherà il punto, sulla scala che dovrete tracciare, corrispondente al valore della resistenza inserita. Se durante queste operazioni l'indice dello strumento non va a zero, vuol dire che le resistenze non vanno bene, o che qualcosa nel ponte non va. Di questa eventualità ve ne parlerò più avanti. Se tutto è a posto, cambiando man mano resistenza, potrete ottenere una scala completa da

zero (bocchettone in corto) fino a mille ohm circa.

Per maggiore sicurezza, durante la taratura, io osservavo l'indice dello strumento con una lente di ingrandimento, per controllare anche le minime variazioni. Fra l'altro, vedrete che per valori alti di resistenza il dip dell'indice sullo zero è molto più rapido e netto, mentre con i valori bassi è più lento. Per sicurezza, la taratura l'ho controllata più volte, iniettando frequenze diverse, sempre però in VHF. Tracciata la scala, per farvi le ossa, inserite in "Z" uno stilo retrattile, e, allungandolo e accorciandolo, vi potrete rendere conto come varia l'impedenza, usando ovviamente sempre la stessa frequenza. Ma



figura 2

Parte frontale del ponte. La scala è tracciata su un pezzo di bassetta ramata ricoperta di centite. I numeri, scritti con inchiostro di china, sono protetti da uno strato di vernice trasparente.

questo è solo un gioco. Per misurare l'impedenza di una antenna, dovrete tenere questa lontano da muri, oggetti metallici e dal corpo stesso dell'operatore. Occorre allora collegarla al ponte tramite uno spezzone di cavo coassiale. Tale spezzone deve avere una lunghezza di $1/2$ lambda o multipli di essa. Sul citato VHF Manual viene consigliato, per i due metri, uno spezzone di cavo RG8 di 107 pollici, l'equivalente di quattro mezze lunghezze d'onda.

Per preparare lo spezzone di cavo che necessita, fissatelo, con relativo bocchettone già saldato, alla presa "Z". La lunghezza deve essere leggermente abbondante. Ricordate di tenere conto del fattore di velocità (0,66 per cavi RG). Ora fissate una resistenza di valore noto alla

estremità libera. Accorciatelo poi poco alla volta, finchè la tacca della manopola indicherà sulla scala il valore della resistenza, che avrete man mano reinserito, con l'indice del milliamperometro sullo zero. Tutto come per la taratura, solo che in questo caso l'oscillatore dovrà essere regolato sulla frequenza in cui dovrà operare l'antenna. Ora saldate l'altro bocchettone e lo spezzone di cavo è pronto. Durante l'uso dell'impedenzometro, capita con facilità che l'indice del milliamperometro non vada esattamente sullo zero. Significa allora che è presente della reattanza, induttiva o capacitativa. Se la lettura è riferita a una antenna, il motivo è semplice, questa non è accordata alla frequenza dell'oscillatore (è più corta o più lunga del dovuto, se priva di elementi pa-



figura 3

Vista dell'interno del ponte: a destra l'oscillatore variabile, a sinistra il ponte.

Lo schermo che si vede tra R_1 e il resto del ponte l'ho messo durante le prove, ma non è necessario.

rassiti). La lettura dell'impedenza è comunque egualmente attendibile. Questo fenomeno si evidenzia bene con la prova che ho suggerito di fare usando uno stile retrattile.

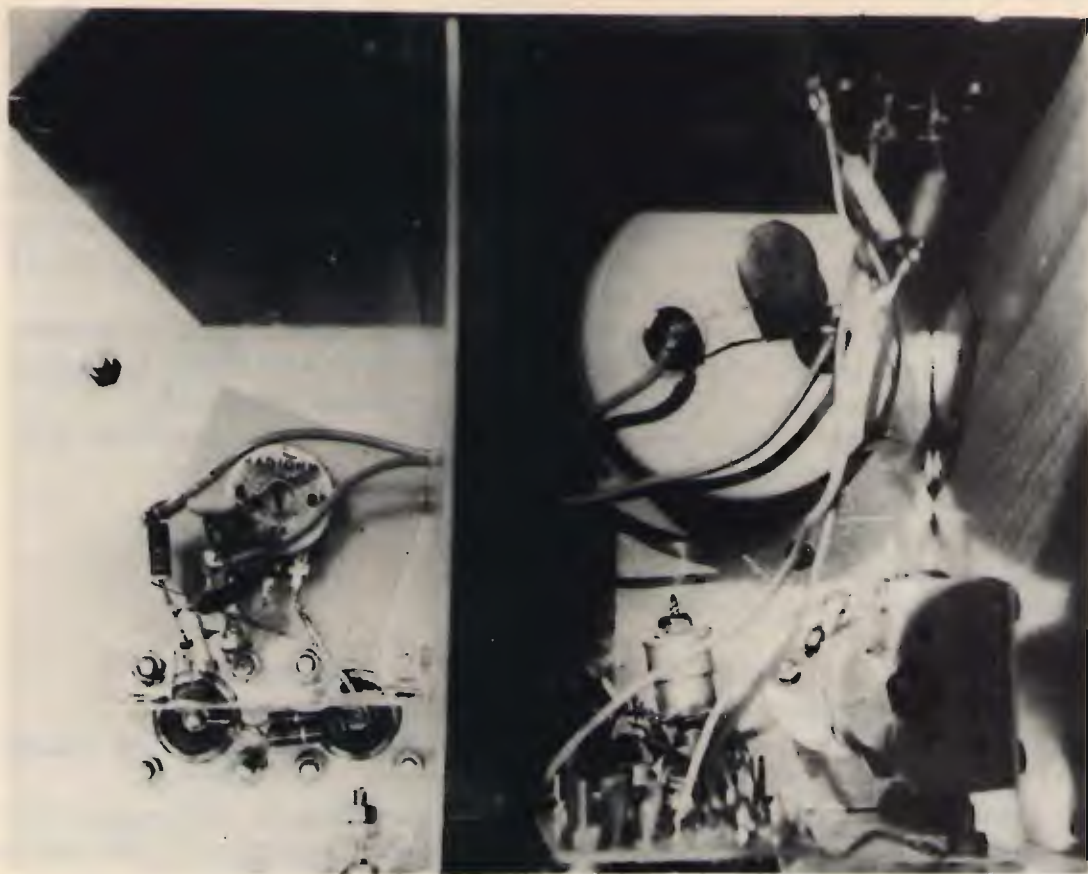
Il ponte si presta anche a misure di impedenze su frequenze HF. In questo caso occorre togliere il link che fa capo all'oscillatore e iniettare la radiofrequenza con un grid-dip-meter o altro generatore. La scala sarà leggermente diversa, per cui è consigliabile ricontrollare la taratura, usando una frequenza fra i 3,5 e i 30 MHz.

Per chiudere, ecco qualche suggerimento pratico.

Parliamo anzitutto delle resistenze antinduttive (mi riferisco ai comuni tipi da

1/2 W). Sono quelle denominate a impasto o a carbone. Come riconoscerle? Molto semplice, il corpo della resistenza è un cilindretto simmetrico, senza quei rigonfiamenti che si notano agli estremi di quelle a strato. Quelle a strato sono formate appunto da un sottilissimo strato, che può essere anche di carbone, depositato a spirale su un cilindretto di ceramica. Essendo a spirale posseggono perciò un certo grado di induttanza. Il corpo delle resistenze a carbone invece è un cilindretto formato con polvere di carbone impastata con resina. Da questo la loro denominazione a carbone o ad impasto. Chi è amico di S. Tommaso e vuole sincerarsi della loro costituzione, dovrà limare il cilindro protet-

tivo esterno che, in proporzione alla parte propriamente resistiva, ha un notevole spessore. Infatti, tale tipo di resistenza, una volta denudata, ha un ben misero aspetto. È un bastoncino magro magro, nero come Calimero, con i terminali affogati nell'impasto. Non pensate però che siano assolutamente antinduttive: un po' di induzione la posseggono anche loro, però meno degli altri tipi. Una volta sicuri della qualità delle resistenze, se non riuscite ancora a mandare sullo zero l'indice del milliamperometro durante la taratura, occorre allora accorciare il più possibile i collegamenti all'interno del ponte. Questo lavoro l'ho dovuto fare anch'io. Per i più pignoli dirò che l'indice dello strumento, durante la taratura, non va proprio sullo zero assoluto.

Nel mio caso, con inserite le resistenze di alto valore, era spostato di circa mezzo millimetro, mentre con quelle di basso valore tale spazio aumentava fino a qualche millimetro. Devo aggiungere qualcosa riguardo alla mia costruzione. Quando ho proceduto all'accorciamento dei collegamenti, togliendo fra l'altro tutti gli ancoraggi messi in precedenza, ho tolto anche la resistenza da mille ohm in parallelo al potenziometro. La scala, in questo modo, si è dilatata specie per i valori bassi, ma visto che non si erano creati problemi ho lasciato le cose come stavano. Infine, chi vuol avere la scala con i valori bassi che iniziano dalla sinistra, deve solo invertire i collegamenti agli estremi del potenziometro.

A questo punto penso di averne detto abbastanza. Dagli articoli citati nella bibliografia potrete saperne di più.

Come avrete notato, queste note pongono esempi di modeste realizzazioni, che però, specie per i giovani o i meno esperti, penso siano di indubbia utilità, sia per fare esperienza di autocostruzione, sia per arrivare a possedere parte di quella strumentazione o di accessori, che, pur

nella loro semplicità, sono certamente di interesse pratico per futuri progetti.

Resto a disposizione di quei lettori che abbiano bisogno di ulteriori dettagli. Per questo, possono rivolgersi direttamente al mio indirizzo. Ricordate però che non sono un tecnico elettronico, ma solo uno dei tanti poveri diavoli, con pochi dollari e tanta passione.

Stavo per dimenticarmi, l'impedenza della Folded Ground Plane è risultata essere appena superiore ai 50 Ω .

Cordiali saluti, e grazie a chi mi ha seguito in tutto o in parte.

BIBLIOGRAFIA

Accordatore d'antenna

The Radio Amateur's VHF manual 1972, pagina 313 (3^a edizione).

CQ Elettronica, 12, 1980, pagina 1550.

Radio Kit Elettronica, 12, 1980, pagina 42.

Antenna Folded ground plane

Radio Handbook, edizione CELI, 1958, pagina 552 (3^a edizione).

CQ Elettronica, 8, 1984, pagina 71.

Ponte per misure di impedenze

The Radio Amateur's VHF manual, 1972, pagina 315 (3^a edizione).

CQ Elettronica, 1, 1974, pagina 56.

CQ Elettronica, 8, 1974, pagina 1257.

Radio Rivista, 2, 1975, pagina 55.

Il Manuale delle Antenne di Angelo Barone, edizioni CD (pagina 125).

★ ★ ★

Il mercato dell'usato

La qualità di un apparato radiantistico viene sempre valutata in funzione a caratteristiche specifiche riportate sui depliant con un certo rigore tecnico e con parametri standard che però nella maggior parte dei casi risultano chiari e comprensibili solo a quanti possono considerarsi "addetti ai lavori".

Lo scopo di queste pagine è quello di voler aiutare il principiante così da renderlo all'altezza di poter comprendere con facilità queste note tecniche e saperle valutare nelle loro dimensioni reali, in modo particolare quando lo studio di queste è finalizzato dalla possibilità di un futuro acquisto.

La SENSIBILITÀ

Su vecchi depliant questo parametro veniva indicato come quel segnale minimo in ingresso che riusciva a fornire 50 mW di bassa frequenza, oggi sostituito da dati più complessi. La sensibilità viene valutata in funzione al rapporto esistente fra segnale minimo ricevibile con un dato rapporto fra il segnale stesso e il "disturbo", dove per disturbo non si intende un qualcosa di "esterno captato dall'antenna", ma il "rumore" intrinseco del ricevitore. Questo rumore è dato prevalentemente da "agitazione termica" ed è la somma di tutti i rumori generati da: stadio di amplificazione in alta frequenza - stadio o stadi di conversione (a seconda del numero di conversioni adottate nell'intero circuito) - stadi di frequenza intermedia - stadi di rivelazione - stadi di bassa frequenza. In assenza di segnale di ingresso, col bocchettone d'antenna posto in cortocircuito con la massa, ogni ricevitore presenta un certo numero o "noise" per dirlo in gergo, se ora viene applicato all'ingresso d'antenna un segnale relativamente basso, questo non

COME VALUTARE LE CARATTERISTICHE DI UN RICEVITORE

potrà raggiungere le nostre orecchie in maniera intelleggibile perchè verrà coperto dal rumore dell'apparecchio, ora, alzando gradatamente il livello di questo quando esso arriverà a superare la soglia del rumore di quel tanto che basta a renderlo comprensibile segnerà definitivamente il grado di sensibilità misurabile in "tanti (microvolt + disturbo)/disturbo" questo perchè anche se il segnale è utilizzabile si sente ancora in sottofondo il rumore ancora presente. Più questo rapporto sarà elevato più sarà sensibile il ricevitore. Alcuni esempi: $1 \mu\text{V}$ per (10 dB segnale + disturbo)/disturbo sarà una sensibilità inferiore a $0,5 \mu\text{V}$ per (10 dB segnale + disturbo)/disturbo, ma sarà identico a $0,5 \mu\text{V}$ per (4 dB segnale + disturbo)/disturbo. Abbassando la soglia da 1 a $0,5 \mu\text{V}$ abbiamo decrementato il segnale di 6 dB per cui il rapporto viene a subire un calo fino a raggiungere 4 dB ed è assurdo pensare che con soli 4 dB di differenza si possa parlare di "ricezione ottimale"! Accettiamo quindi come valore pratico almeno 10 o più dB nella comparazione anche se a seconda dei sistemi di demodulazione (AM-NBFM-FM-CW-SSB) e a seconda delle frequenze interessate, la minima tensione di segnale in ingresso può assumere valori diversi.

Per dare un esempio pratico di quanto affermato vediamo in tabella quali possono essere i valori minimi "accettabili" per una corretta valutazione del parametro

SENSIBILITÀ:

ONDE LUNGHE

$2 \mu\text{V}$ per 10 dB (S+N)/N (AM); $1 \mu\text{V}$ per 10 dB (S+N)/N (CW e SSB)

DALLE ONDE MF/DIE ALLE CORTE
1 μV per 10 dB (S+N)/N (AM); 0,5 μV per 10 dB (CW e SSB)

REGIONE ALTA DELLE ONDE CORTE (da 25 a 30 MHz)

1 μV per 12 dB SINAD (NBFM = FM a banda stretta)

OLTRE LE ONDE CORTE FINO alle UHF

1,5 μV per 10 dB (S+N)/N (AM); 1 μV per 15 dB (S+N)/N (CW e SSB); 0,5 μV per 12 dB SINAD (NBFM); 1 μV per 12 dB SINAD (FM).

La sensibilità nella rivelazione in FM, larga o stretta che sia, non viene più valutata in modo convenzionale ma solo in funzione del segnale aggiunto sopra il rumore in quanto, non essendo modulato in ampiezza, durante il processo di rivelazione viene "tosato" e portato sempre allo stesso livello indipendente dalla sua intensità che chiaramente però deve avere un valore tale da consentire la rivelazione senza "fruscio".

La DINAMICA

Questo parametro purtroppo non compare spesso nei dati caratteristici anche se estremamente importante, infatti a nulla serve avere un ricevitore estremamente sensibile se in presenza di forti segnali adiacenti si vengono a creare nello stadio preamplificatore ad alta frequenza o peggio negli stadi convertitori dei battimenti extra con produzioni di segnali inesistenti provocanti intermodulazione, cosa che porta gravi deficienze per ricezione simultanea di più emissioni e quindi difficoltà ad operare; tale inconveniente costringe l'operatore a diminuire la sensibilità del ricevitore o a ridurre il segnale d'antenna, cosa che naturalmente compromette seriamente il famoso rapporto (S+N)/N! La dinamica viene misurata in dB ed è data dal rapporto fra il segnale minimo ricevibile senza "noise" e il

segnale massimo che ancora non produce fenomeni di intermodulazione. I migliori ricevitori a valvole raggiungono dinamiche sull'ordine degli 80 dB, quelli a transistori bipolari circa 60 dB, a fet o meglio a mosfet, pur non raggiungendo la dinamica delle valvole rimangono poco al di sotto degli 80 dB mentre i modernissimi ricevitori equipaggiati con convertitori ad anello di diodi hot-carrier possono arrivare anche a 100 dB. Questo significa che, supponendo una sensibilità di 1 μV , l'intermodulazione comincerà a farsi sentire con segnali adiacenti di 1.000 μV a 60 dB, 10.000 μV a 80 dB e 100.000 μV (0,1 V!) a 100 dB. Difficilmente possiamo avere 0,1 V in antenna, segnale che corrisponde a S₉ + 60 dB ma non dobbiamo immaginare che lo stadio d'ingresso abbia a che fare con un solo segnale, infatti questa tensione si può raggiungere anche per la presenza di più segnali adiacenti che vengono a sommarsi con formula complessa fra loro e in tal modo determinare in ingresso valori molto elevati di ordine anche superiore ai 100 dB!

La SELETTIVITÀ

La selettività è quel parametro che indica la possibilità di separare due segnali adiacenti e viene assicurata dagli stadi a frequenza intermedia attraverso conversioni multiple o filtri appositi (a quarzo, ceramici, meccanici o semplici LC). Per ogni tipo di emissioni abbiamo una selettività ottimale la quale deve sempre essere il più spinta possibile senza però compromettere la qualità di ricezione, in pratica deve consentire il passaggio dell'informazione senza distorsioni apprezzabili. Se l'informazione occupa uno spettro di "tot" kilohertz non possiamo spingere la selettività oltre questo "tot" pena taglio di toni acuti per l'AM e la SSB o "scratches" per la FM. I valori ottimali possono essere così riassunti: 180 kHz per la FM, 15 kHz per la NBFM, 6 kHz per l'AM, 2,4 kHz per la SSB, mentre per il CW essendo una emis-

sione pura e non modulata si possono avere selettività spinte fino a poche centinaia di hertz. I valori di selettività vengono forniti a -3 dB e indicano la larghezza di "finestra" dove può passare il segnale da demodulare. Questi -3 dB tuttavia, pur stabilendo una grandezza, non ne contemplano un'altra assai importante:

IL FATTORE DI FORMA

Questo parametro, per essere completo, non "si accontenta" di un solo valore, -3 dB non significa gran che giacché esprime solo il valore di "testa" della "finestra" o curva di risposta che dir si voglia, per avere un'idea meno approssimata e più soddisfacente occorre definire anche il valore di "piede" che per convenzione è fissata a -60 dB. Il rapporto che unisce gli estremi -3 e -60 (in alcuni testi troviamo -6 e -60 ma ai fini pratici non vi sono notevoli differenze), stabilisce il fattore di forma che deve essere il più possibile vicino a 1, ma che in pratica è già eccellente quando assume valore 2, per esempio 2,4 kHz a -3 e 4,8 a -60 dB danno come risultato $4,8/2,4 = 2$. I filtri LC (induttanza e condensatore) generalmente hanno fattori di forma di 10, i filtri ceramici non superano quasi mai il 4, quelli a quarzo lambiscono il 2, mentre i meccanici superano 1,8. Nel caso di un fattore di forma pari a 10, un valore di testa di 2,4 kHz assumerebbe al piede il valore di 24 kHz e quindi un segnale adiacente con ampiezza identica al segnale utile distante solo 5 kHz da quest'ultimo riuscirebbe a entrare nella "finestra" causando non pochi disturbi.

La REIEZIONE D'IMMAGINE

Per apprezzare questa specifica occorre conoscere il funzionamento su cui si basa la "supereterodina" nome convenzionale dato a tutti i ricevitori che operano conversioni di frequenza prima di giungere alla demodulazione dei segnali radio. Eterodinare, termine ormai in disuso, equivale ad altri sinonimi come: mescolare, mi-

scelare, battere, convertire. In pratica una "supereterodina" si avvale di uno o più oscillatori ausiliari (un oscillatore per ogni conversione) per poter convertire qualsiasi segnale da ricevere **sempre allo stesso valore** indipendentemente dalla sua frequenza reale; questo valore è identico alla frequenza di risonanza di frequenza intermedia o media frequenza, più comunemente. Per ottenere queste condizioni la sintonia di ingresso e la sintonia dell'oscillatore locale devono sempre essere in "tandem", da cui, se ci si sposta su frequenze di ricezione più alte anche l'oscillatore locale si sposterà più in alto e viceversa. La frequenza dell'oscillatore locale può essere più bassa o più alta del segnale da ricevere, questo dipende esclusivamente dal progetto di costruzione e non ha meriti particolari, ma veniamo ad esempi pratici: valore di media frequenza = 455 kHz, valore di oscillatore = 14,655 MHz, valore di ricezione = 14,200 MHz.

Tutto normale, infatti 14,655 — 14,200 fornisce un risultato pari a 455, però se ci fosse una emissione a 15,110 MHz anch'essa "battendo" con l'oscillatore locale produrrebbe un prodotto di conversione a 455 kHz e quindi soggetto a "passare" ugualmente nella catena di amplificazione di media frequenza. Tale segnale prende il nome di "frequenza immagine" o speculare. L'emissione immagine a 15,110 MHz non sarà correttamente sintonizzata dagli stadi di ingresso come invece lo è quella a 14,200 per cui, se i due segnali avessero uguale intensità, misurando la differenza di ampiezza fra il segnale correttamente sintonizzato e l'immagine otterremo un rapporto dato in dB sotto il parametro chiamato **reiezione di immagine** il quale chiaramente deve essere il più elevato possibile, in ogni caso mai inferiore a 50 dB. Più è alto il valore di media frequenza, più facile è ottenere alti valori di reiezione di immagine, ma più è alto il valore di media frequenza più è difficile ottenere valori

elevati di selettività, per questo motivo si è costretti ad adottare due soluzioni diverse nella progettazione di un ricevitore, se a singola conversione la selettività deve essere garantita da buoni filtri di media frequenza a cristallo, diversamente si ricorre a salti di conversione multipla dove il massimo grado di selettività è dato dal valore dell'ultimo stadio a frequenza intermedia. Nel caso di ricevitori a conversioni multiple ci troviamo di fronte al problema di immagine a ogni conversione per cui nelle caratteristiche di questi possiamo avere la lettura del parametro differenziata in: reiezione di immagine d'ingresso e reiezione di immagine in media frequenza, quest'ultima deve essere più elevata della precedente e mai inferiore ai 60 dB. La scelta di un ricevitore a singola conversione o di uno a conversioni multiple è estremamente soggettiva, va ricordato che più oscillatori lavorano e più aumenta il rumore del ricevitore a causa degli stadi oscillatori e convertitori, c'è da dire però che i ricevitori a singola conversione generalmente non hanno un'estensione di frequenze ricevibili molto ampia ed ecco la ragione che vede il mercato con ricevitori concepiti in diversa maniera.

La STABILITÀ

La stabilità di un ricevitore viene misurata in hertz di spostamento dopo tanti minuti dall'accensione dell'apparecchio e in hertz + o — di deriva dopo questo periodo. Il periodo di riscaldamento si aggira sui 15' per gli apparecchi a valvole e 1' per i solid state e in ogni caso può considerarsi ottimale uno spostamento non superiore a 1 kHz mentre a ricevitore "caldo" si viene ad avere (o perlomeno si dovrebbe avere!) una piccola deriva chiamata "a triangolo" con spostamenti in più o in meno di 100 Hz circa o migliore. La stabilità ottimale in ogni caso difficilmente supera una parte per milione riferita al valore del primo oscillatore locale e impegna anche

tutti gli altri oscillatori compreso il BFO per la rivelazione dei segnali in SSB e CW.

Per concludere, non è detto che in queste pagine possa essere racchiusa la quintessenza per divenire esperti "riconoscitori" di caratteristiche anche perchè le specifiche di un ricevitore non si esauriscono qui, altri parametri andrebbero considerati, ci sono dati che non compaiono quasi mai sui depliant, ma che andrebbero ugualmente conosciuti come: rumore di banda laterale dei vari oscillatori a vari-cap, purezza spettrale degli oscillatori PLL, velocità CAV e sua risposta a segnali impulsivi, reiezione di ampiezza (nei rivelatori FM) e via via di questo passo fino a prendere in esame ogni particolare degno di rilievo al fine di una completa valutazione dell'insieme.

★ ★ ★

Guida alla costruzione di un APT Scan Converter

*Federico Sartori
Andrea Martini*

Con riferimento all'articolo in oggetto, Andrea Martini ha cambiato numero di telefono.

Pertanto quello pubblicato a pag. 74 del n. 2/86 va così corretto:

041/5260544

★ ★ ★

OPERAZIONE ASCOLTO

un programma di

Giuseppe Zella

Dal prossimo mese inizierà un nuovo programma dedicato agli SWL (Short Waves Listeners = ascoltatori delle onde corte), strutturato su più argomenti che saranno comunque compresi nelle due categorie sotto illustrate.

1) Il sanfilista sotto i 5 MHz

Il 21° ciclo solare volge al suo termine e raggiungerà il minimo verso la metà del 1987.

Perchè non dedicarsi quindi alla ricezione di frequenze sotto i 5 MHz, che offrono possibilità che si rinnoveranno solamente tra circa 11 anni?

- Presentazione dei canali DX a onda media più facile, considerazioni sulle interferenze presenti su detti canali; stazioni e canali DX da usare come indicatori della propagazione a onda media.
- Canali DX a onda media più difficili e di maggiore interesse.
- Indici di attività geomagnetica mensile e previsione dei medesimi e del numero di macchie solari, secondo il "SOLAR GEOPHYSICAL DATA" di Boulder - USA.
- Novità riguardanti nuove emittenti e presentazione delle stazioni di radiodiffusione DX in onde medie di maggior spicco.
- Le bande tropicali - novità - canali di maggior interesse - possibilità di ricezione da tutti i continenti, in rapporto alla stagione e ai dati d'attività geomagnetica; le emittenti di radiodiffusione in bande tropicali.

2) Tecnica generale

Tecnica operativa nella ricezione.

Problemi derivanti dal ricevitore e dal tipo d'antenna.

Le antenne attive a larga banda e sintonizzabili; quali utilizzare per un rendimento ottimale del proprio ricevitore.

Confronto tra antenna attiva sintonizzabile e il solito pezzo di filo steso "alla disperata".

- Presentazione di un'antenna attiva in ferrite che sintonizza da 9 a 2000 kHz e di un convertitore da usare con detta antenna e con qualunque ricevitore.
- Nuovi prodotti per radioricezione (antenne - preselettori - preamplificatori, ricevitori).
- Modifiche al ricevitore Icom "ICR 71" per migliorare la sensibilità in onde medie e la selettività in AM/SSB/CW.
- Misure del rumore ionosferico, delle variazioni di polarizzazione del campo magnetico e rilevazione dell'onda di gravità nella gamma da 500 a 1850 kHz mediante apparecchiature autocostruibili.
- L'elettronica sul mare - apparecchiature usate nella radionavigazione - il "sistema OMEGA" come funziona, come riceverlo.

Questo è solo un piccolo e sintetico inizio di quanto verrà trattato nel corso del programma: saranno graditi ulteriori suggerimenti al riguardo di possibili ulteriori argomenti d'interesse generale. ★ ★ ★



S. Mauro Pascoli (Forlì)
via Arno 21
Tel. 0541/932072

MAURIZIO FANTASY

radio-computers - CB

IK4GLT (ex-I4KOZ) M. Mazzotti

Ragazzi, a me la primavera fa uno strano effetto, anche a voi?

Io la sento in anticipo (perchè non sei in fase! - direbbe un mio amico motore).

Sento un gran formicolio nelle meningi (i maligni si astengano dal supporre che si tratti di arteriosclerosi), tranquilli, amici miei, è la mia natura che anela al risveglio del letargo invernale e che mi dice: Dai, Maurizio, buttati, immergiti nel mare delle FANTASY per nuotare in direzione dei tuoi lettori con le imprese più mirabolanti.

Ok boys, giro la chiave nel cruscotto e in un vrrrooom sono da voi.

Andiamo subito a vedere le soluzioni del **Rompicax** dicembrino. Per il **Rompicomputer** la soluzione è semplice, basta infatti sostituire la variabile TI con qualsiasi altra e tutto va a posto, la ragione del fenomeno che porta il listato in SINTAX ERROR è data dal fatto che TI non può essere definita dall'utente in quanto parte integrante del sistema operativo del C-64 è definita già internamente dal computer come valore temporale azzerato all'accensione dello stesso e continuamente progressivo. Chi volesse fare una verifica può digitare FOR I = 1 TO 1000: PRINT TI; : NEXT.

Vedrete comparire dei numeri più o meno grandi, in dipendenza del tempo trascorso dall'accensione del computer e sempre con valore crescente. Altre variabili da non usarsi sono la gemella stringa TIS

128simo Dadaumpa

e ST (ST = valore di status del computer).

Per il **Rompiradio** l'hanno azzeccata tutti quei lettori che hanno puntato il dito sulla tensione di alimentazione del tester, nel nostro caso una batteria da 3 V, il componente misterioso altro non era che un diodo zener con tensione inferiore a quella della batteria, nel mio caso era un diodo da 1,5 V, ma chiaramente ho preso per buone tutte le soluzioni che indicavano il diodo con una tensione di zener inferiore ai 3 V.

A giudicare dal numero dei partecipanti vedo con piacere un grosso interesse nei confronti di questo giochetto per cui, dopo aver annunciato l'**elenco dei vincitori**, mi prodigherò a farvi scervellare nuovamente con rompicaxies sempre più misteriosi.

Un grazie di cuore alla **CTE INTERNATIONAL** per le 12 scatole di montaggio offerte ai vincitori e un rigrazie per le altre 12 scatole da destinarsi al nuovo rompicax.

THE WINNERS

Giuliano Spadazzi via del Pero 8
Antonino Giunchi via Labriola 56
Spartaco Frollo via Morandi 21
Vittorio Perugia via Palestrina 62
Alberto Holler via XX Settembre 43
Demetrio del Re viale Università 45
Michele Valzania via Bissolati 33
Ezio Pantaleo via Pestalozzi 74
Fulvio Gratton via Moncenisio 12
Cesarino Pecci piazza Tre Martiri 20
Luciano Sarpieri via Campo di Marte 45
Paride Muccioli via Esopo 51

74100 Taranto
 43049 Varsi (PR)
 33100 Udine
 20120 Milano
 15010 Melazzo (AL)
 10183 Torino
 06039 Trevi (PG)
 50100 Firenze
 31018 Gaiarine (TV)
 47037 Rimini (FO)
 47100 Forlì
 00192 Roma

Ecco qua il nuovo **Rompicomputer**,
occhio al listato:

```

10 PRINT "3"
20 A$="##"
25 A$=A$+A$
30 PRINT A$;
40 GOTO 25
  
```

digitatelo e fatelo runnare, appena A\$ sarà giunta al valore contenente 256 bytes saremo informati dal computer con un messaggio di "STRING TOO LONG" con inceppamento di programma.

Fin qui tutto regolare.

Il programmatore si era prefissato di riempire lo schermo all'infinito con tante # sbagliando clamorosamente la programmazione. Sareste voi in grado di far girare il programma in modo da raggiungere lo scopo del programmatore maldestro senza togliere né aggiungere nuove istruzioni, ma **modificando un solo carattere** del listato proposto?

He hee, di sistemi ce ne sarebbero diversi e anche più eleganti, basterebbe cambiare il listato, ma nulla di tutto ciò deve essere fatto, deve essere sufficiente operare una sola correzione, un solo tasto premuto una sola volta e - hop là - il gioco è fatto che ne dite? Ancora troppo facile? Staremo a vedere.

Per il **Rompiradio** abbiamo ancora un

ROMPICAX

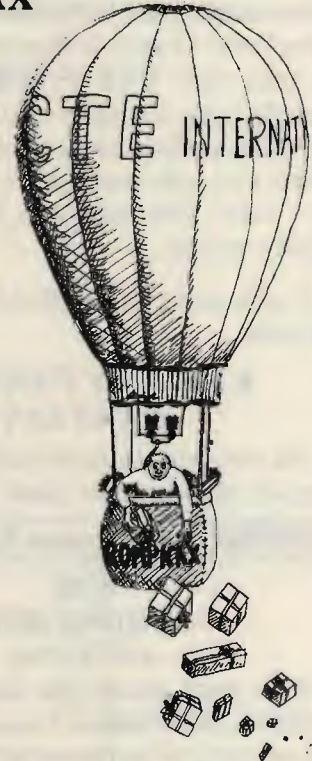

componente misterioso da scoprire, le dimensioni di questo oggetto possono essere diverse, piccolo come un condensatore a pastiglie o tanto grande da essere contenuto a fatica nel palmo di una mano, esso presenta solo due terminali. La resistenza misurabile è relativamente elevata, non è un diodo zener né una coppia di zener

contrapposti, è un solo componente che però presenta una certa capacità, diversa per tipi diversi, ai suoi terminali pur non essendo un condensatore; a un certo punto, con una certa tensione, anch'essa dipendente dalle sue caratteristiche, di colpo diventa quasi un cortocircuito dando l'impressione di avere a che fare con un relé o con un interruttore sennonché non ci sono parti in movimento meccanico, al diminuire della tensione ritorna in condizioni di non conduzione, non è neppure una VDR (resistenza dipendente dalla temperatura).

Che cos'è, che cos'è, che cos'è?

Eccoli qua i due rompi di questo mese, come sempre, per partecipare all'assegnazione delle 12 scatole di montaggio messe in palio dalla **CTE INTERNATIONAL** non dovrete far altro che spedirmi una cartolina postale contenente la soluzione esatta a uno dei due quesiti al mio indirizzo e entro fine mese con fede di data a timbro postale.

E ora, amici miei, giù a capofitto sulle ali della:

FANTASY FANTASY FANTASY

Sia dato spazio all'attività radiantistica con un progettissimo made by:

IKØGMO, p.i. Gennaro Cinquegrana

THE FISHING ROD ANTENNA

Uno degli aspetti più interessanti dell'attività radiantistica è sicuramente rappresentato dall'autocostruzione.

È evidente come in tale "disciplina", più che in ogni altra, emerga quell'"ham spirit" che sempre ha distinto il "vero OM" dall'operatore radio "schiacciabottoni".

Purtroppo oggi autocostruire diventa sempre più difficile, vuoi per lo sviluppo di tecnologie sofisticate, vuoi per le difficoltà di approvvigionamento della componen-



tistica relativa a tali tecnologie. Ma, a coloro che ad ogni costo vogliono mettere qualcosa di personale nel proprio hobby, rimane un'ultima spiaggia: **le antenne**.

Si comincia così a mettere su il classico dipolo e, dopo le prime emozioni, a pensare a direttive yagi, cubiche ecc.; poi si torna con i piedi a terra e una sera, ancora amareggiati per il mancato collegamento con P2 o BY, mentre si abbandona la caccia e si attacca il "fucile" al fatidico chiodo, il pensiero vola verso la pesca.

Eh sì! Proprio la pesca!

Visto e considerato che, andando a caccia di DX, il carniere è rimasto sempre mezzo vuoto, perchè non provare con la ... pesca?... In fondo cosa serve? Una canna, del filo, ed eccoci sulle rive dell'etere, pronti a lanciare l'esca con la nostra **FISHING ROD ANTENNA**.

Si tratta, in pratica, di **tre antenne tipo Ground Plane installate tutte sullo stesso supporto e risonanti in quarto d'onda** sui 10-15-20 metri.

I materiali impiegati nella realizzazione sono tutti di normale reperibilità; l'elemento portante è costituito da una canna da pesca in fibra di vetro lunga circa sei metri, sostituibile senza alcun problema con una canna di bambù. I tre fili, costituenti gli elementi attivi dell'antenna sono del tipo unipolare ricoperto in gomma con



figura 1

Fishing Rod Antenna: vista di insieme.

diametro interno di 2,5 mm, e vanno fissati alla canna per mezzo di fascette di materiale plastico facilmente rintracciabili presso qualsiasi rivendita di materiale elet-

trico; inoltre si è fatto abbondante impiego di nastro adesivo. I fili vanno posizionati sulla canna in modo equidistante e cioè con una angolazione di 120 gradi tra l'uno

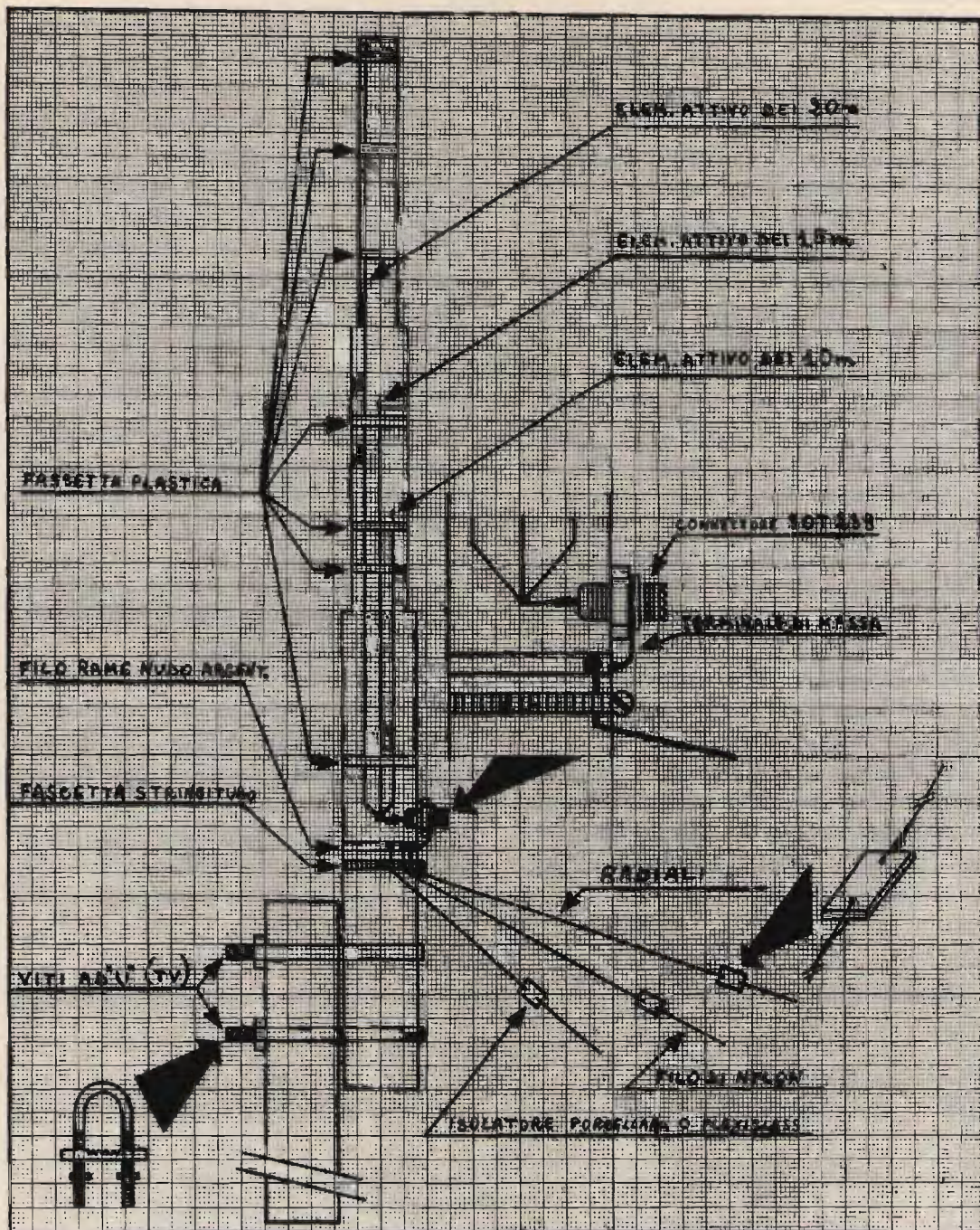
e l'altro, alla base dell'antenna sono uniti tra loro e poi, con un corto collegamento, saldati sul polo centrale di un connettore SOT 239 (figura 1).

Il lato massa del connettore è collegato tramite l'apposito terminale ai radiali per i quali si è impiegato lo stesso tipo di filo usato per gli elementi attivi. I radiali, disposti a raggiera a una distanza di $1 \div 2$ mm dal comune degli elementi attivi, sono saldati su un anello realizzato con filo argentato da 2 mm e sono bloccati sulla canna per mezzo di una fascetta stringitubo. Ai fini del buon rendimento, grande importanza riveste il numero di radiali che si installeranno. Come è noto, questi elementi svolgono la funzione di ricreare il piano di terra, ossia il piano riflettente dell'antenna, impedendo quindi che la radiofrequenza in uscita da quest'ultima venga assorbita dal tetto sui cui l'antenna risulta installata. Nella mia realizzazione ho potuto installare 12 radiali per ciascuna banda per un totale di 36.

È scontato che l'antenna funzionerà bene anche con un solo radiale per banda, ma è evidente che in tal caso il rendimento sarà inferiore e l'angolazione influenzerà in modo critico il ROS.

Per quanto concerne l'angolazione essa potrà oscillare tra 40 e 50 gradi senza apprezzabili variazioni dei parametri.

Per chiudere il discorso sui radiali c'è da dire che loro collegamento a una buona presa di terra è sempre consigliabile al fine di ottenere il massimo rendimento del sistema e questo vale particolarmente quando se ne installano in numero ridotto. Nella figura 2 sono riportate tutte le misure necessarie alla realizzazione; i radiali hanno misure fisse quindi, una volta tagliati a misura e installati gli stili, ho riportato sia le misure di partenza (teoriche) che quelle di arrivo (praticamente riscontrate sul prototipo). Queste ultime vanno lette "cum grano salis" ossia sono le misure di un'antenna installata sul tetto di una casa a un piano, su un palo alto quattro metri, con radiali inclinati a 45 gradi in una calda giornata di fine Agosto, ecc.

Tutta questa tiritera per ribadire ancora una volta che ogni antenna va messa a punto solo nella sua collocazione definitiva. Pertanto i fili costituenti gli stili andranno tagliati alle misure riportate nella colonna "lunghezza iniziale" e quindi fissati sulla canna. Non è detto che il tutto non funzioni al primo colpo senza richie-

figura 2

Fishing Rod Antenna: misure elementi.

banda (m)	f_0 (MHz)	elementi attivi (misure variabili)		radiali (misure fisse)
		lunghezza iniziale (m)	lunghezza finale (m)	lunghezza (m)
10	28,5	2,63	2,22	2,63
15	21,2	3,53	2,83	3,53
20	14,15	5,30	4,72	5,30

dere alcun ritocco; in caso contrario armarsi di pazienza e iniziare le operazioni di accorciamento. In questa fase consiglio di non tagliare l'eventuale filo in eccesso, ma di ripiegarlo su se stesso e fissarlo momentaneamente in tale posizione con nastro adesivo: in tal modo sarà possibile allungare o accorciare il filo senza forbici e saldatore.

Per l'alimentazione occorre impiegare un cavo da 52Ω (RG58/U o meglio RG8/U), tale è infatti l'impedenza caratteristica presentata dalla Fishing Rod.

Per il fissaggio della canna al palo di sostegno, sono state impiegate due viti a U

del tipo usato per la congiunzione di pali per antenne TV.

La controventatura è stata realizzata mediante cordino di nylon da 5 mm di diametro legato direttamente alla canna; il diametro del cordino è sicuramente eccessivo, ma quando si hanno certi amici pescatori, certe scelte sono giustificate dalla loro gratuità. Due ordini di tiranti sono più che sufficienti a tener ben fermo il tutto anche perchè, per la sua conformazione, questa antenna non sente il vento.

La figura 3 riporta i grafici delle curve di risonanza dalle quali si nota un ottimo valore di ROS per una larghezza di banda

figura 3

Fishing Rod Antenna: curve di risonanza.



figura 4

Banda	Call	Rapporto	
		dato	ricevuto
14	VK7OC	53	53
14	VE1RV	58	56
14	7X5VRK	59	59
21	JK3QZU	51	52
21	HC1MZ	55	55
21	YC0DPO	53	53
21	TR8IG	58	57
21	ZS6CAX	56	55
28	YC1EHR	55	54
28	J28EI	53	52
28	P29JS	55	54
28	P48K	57	55

abbastanza ampia, caratteristica positiva di tutte le antenne non caricate.

Come tutte le Ground Plane, anche la Fishing Rod presenta un lobo di radiazione basso: ciò la rende particolarmente valida per i collegamenti sulle tre bande, che sono riportati nella figura 4.

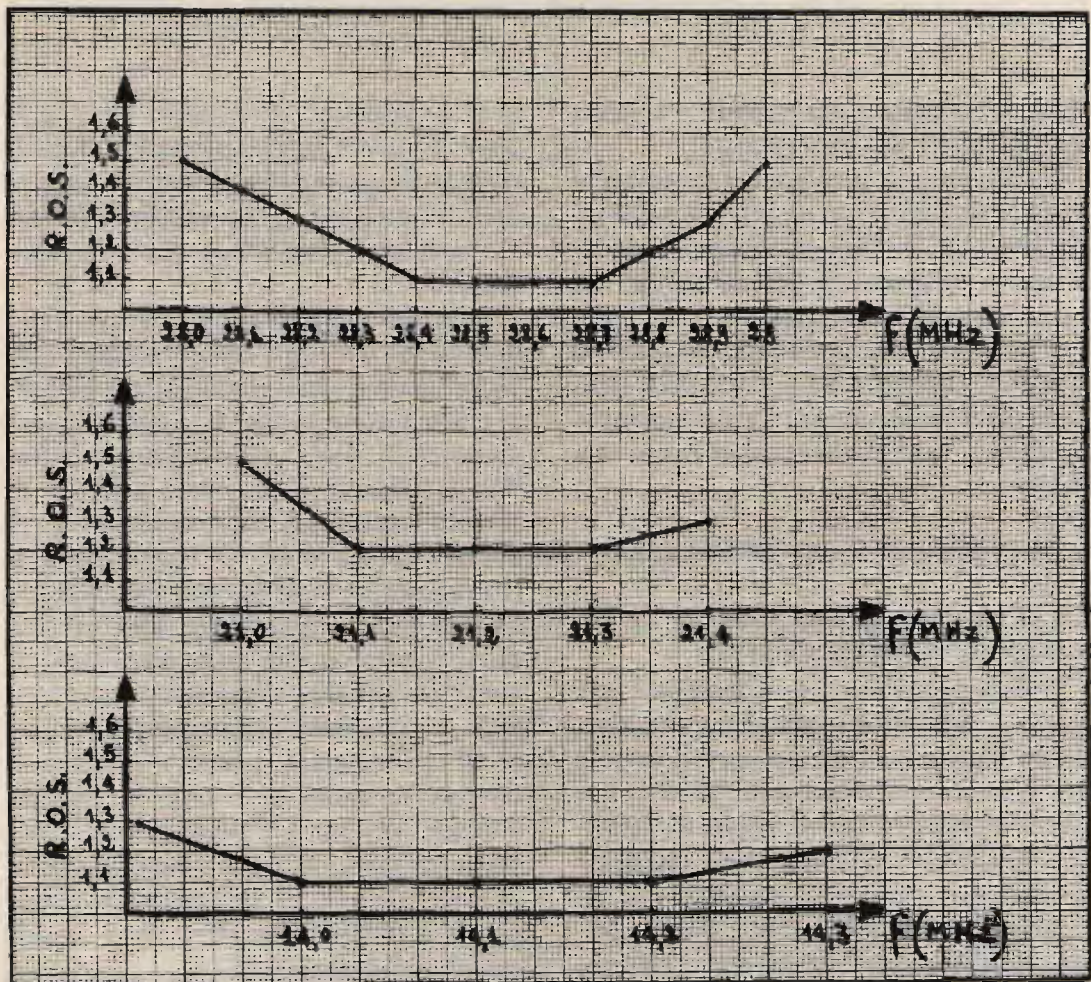
Con questo ho terminato; restando a completa disposizione per qualsiasi ulteriore chiarimento, auguro a tutti una buona Pesc..... ah! Pardon in bocca alla balena!.

NOVITÀ DA MAMMA RAI

Dal Centro Ricerche di Torino **IL VI-DEODISCO INTERATTIVO**.

Il sistema di lettura di videodischi permette di riprodurre immagini televisive, programmi sonori (suono stereo oppure due canali audio dipendenti) e dati alfanumerici sotto forma di pagine di Televideo. Queste informazioni sono registrate su un disco di materiale plastico di 30 cm di diametro; la superficie del disco è rivestita di un materiale riflettente e la lettura

avviene mediante un riproduttore a raggio laser. L'utente accede a queste informazioni grazie a un normale televisore, eventualmente adatto alla riproduzione sonora in stereofonia e dotato di decodificatore televideo.

Esistono due tipi di videodisco. Uno, denominato "Long Play", consente di accedere ad uno o più brani video (capitoli) per una durata totale di 2 ore (una per facciata). L'altro, denominato "Active Play", consente di accedere a livello di singola immagine e può contenere brani per una durata totale di 1 ora e 12 minuti (36 minuti per facciata) corrispondenti a 54000 immagini singole per ciascuna facciata. Caratteristiche particolarmente interessanti del videodisco attivo è la possibilità di utilizzare diversi modi per accedere all'informazione: avanti e indietro, a velocità normale, a 3 volte la velocità normale oppure a 75 volte la velocità normale (scansione), al rallentatore (velocità regolabile da 25 immagini al secondo fino a 4 secondi per immagine), fermo immagine (con la possibilità di avanzare o

retrocedere, un'immagine per volta), ricerca della singola immagine o del capitolo, ripetizione automatica e continua di segmenti o di capitoli prefissati. Per operare nei diversi modi di funzionamento è sufficiente utilizzare il telecomando in dotazione al riproduttore. Il riproduttore può, a sua volta, essere un modello semplificato, che consente un grado di interattività con l'utente limitato alle sole funzioni previste dal telecomando, oppure un modello dotato di un'unità programmabile (microprocessore) in grado di integrare in maniera intelligente con l'utente. In questo secondo caso, riproduttore di videodisco per applicazioni interattive, il videodisco diventa una vera e propria banca di dati disponibili sotto forma di immagini, suoni e pagine di Televideo, a cui si può accedere rapidamente mediante un programma appositamente sviluppato. Tale "software" può essere contenuto in una memoria (EPROM) che, inserita in un apposito alloggiamento del riproduttore, fornisce le istruzioni al microprocessore di cui esso è dotato. Oppure il software può essere sviluppato e memorizzato su un calcolatore esterno (ad esempio un Personal o un home computer) che colloquia con il microprocessore suddetto trasferendo comandi e stringhe dati sotto forma di caratteri alfanumerici ASCII per mezzo di un collegamento seriale RS232. In questo secondo caso l'utente stesso è in grado di organizzare in modo opportuno la presentazione e la ricerca delle immagini. Un programma scritto, ad esempio in BASIC, sul proprio home computer consente non solo di fornire gli opportuni comandi riproduttore, ma anche di arricchire le informazioni visualizzabili mediante la creazione di pagine Televideo o la sovrapposizione di scritte sulle immagini. Lo sfruttamento della possibilità di accedere in modo casuale e interattivo ad archivi di immagini di dimensioni così rilevanti, registrate su un supporto di basso costo, può

consentire nuovi interessanti impieghi del mezzo audiovisivo. Applicazioni molto importanti si hanno nell'ambito della formazione e dell'educazione, dove il videodisco può trovare impieghi originali e innovativi: in questi campi è possibile non solo trasmettere concetti e conoscenze, ma anche coinvolgere attivamente l'utente, il quale diventa così libero nella scelta dei contenuti e della strategia didattica che ritiene a lui più idonea.

Appare evidente da quanto detto finora che il videodisco è un componente importante per i sistemi che integrano dati, immagini e suoni e che vedono confluire due mondi che fino a qualche anno addietro sembravano estranei l'uno all'altro: il mondo dei dati numerici e dei computers assieme al mondo della televisione. Si affianca e integra nuovi servizi già introdotti, come il Televideo che consente di accedere a informazioni di pubblica utilità, o di prossima introduzione, come il Telesoftware che permette di ricevere programmi direttamente utilizzabili dal proprio home computer.

DB FACILI CON IL C-64

Capita assai spesso allo sperimentatore di trovarsi nella necessità di dover calcolare guadagni o perdite di una rete elettrica (da non confondersi con filo spinato elettrificato!). Chi di voi non ha mai sentito la necessità di sapere con esattezza l'incremento in tensione o in potenza dato da un guadagno teorico in dB e verificare se in pratica si è davvero raggiunto il risultato voluto? Pasticciando con lineari e antenne, con convertitori e preamplificatori, in alta o in bassa frequenza, a tutti coloro che fatti non furono a vivere come bruti, ma per seguire virtude e conoscenza comunico la disponibilità presso di me di un **versatilissimo programma per C-64 e affini atto a calcolare rapporti di tensione e potenza in funzione ai dB e viceversa, con**

comode opzioni per maneggiare con sicurezza e decimali a volontà: microvolt, milliwatt, dBmicrovolt e dBmilliwatt senza dover ricorrere a tabelle poco precise e mai a portata di mano quando occorrono.

Il programma è disponibile presso di me per pochi spiccioli; dopo una schermata iniziale fornisce una pagina di opzioni richiamabile in qualsiasi momento così da poter passare con facilità da un calcolo all'altro senza problemi. Una routine di due linee posta in fondo al programma garantisce un simpatico "bip" a ogni intervento dell'operatore dando così un "tocco" di professionalità al programma stesso che oserei definire con una punta di orgoglio: **utile strumento di laboratorio.**

Gli interessati mi telefonino.

AIUTO! AIUTO!

Franco Ruggeri di Como mi chiede lumi su un fenomeno da lui notato in fase di ascolto durante l'ultimo "Contest Romagna" verso le 21 (ora locale) in 144 MHz; a un certo punto, mentre ascoltava una stazione jugoslava che arrivava con segnale costante sull'ordine del 9, ha notato con interesse per tre volte consecutive e in sequenza rapida una impennata di 40 dB sopra il 9 senza rendersi conto della natura del fenomeno stando al fatto che il ricevitore era in perfette condizioni e tuttora funziona in maniera del tutto normale.

Caro Franco, senza ombra di dubbio ti sei trovato di fronte a ciò che in gergo radiantistico è conosciuto sotto il nome di "ping" ovvero "incremento e decremento improvviso" del segnale ricevuto. Questi ping, a onor del vero, sono rarissimi, a me sarà capitato di ascoltarli sì e no una decina di volte in oltre vent'anni di radiantismo. Vi sono diverse teorie a proposito, quella che secondo me è la più attendibile è il formarsi di una improvvisa ionizzazione dell'atmosfera alta (immediatamente più

in basso della ionosfera) dovuta al passaggio di meteoriti le quali per attrito con l'atmosfera molto rarefatta creano una improvvisa ionizzazione lungo la loro traiettoria e con ben sai uno strato ionizzato ha priorità riflettenti sulle onde radio. In pratica, durante i pings, si viene a sommare sull'antenna ricevente il segnale normalmente ricevuto e quello dato dalla riflessione improvvisa con naturale incremento negli istanti di fase identica dei segnali (con segnali in fase opposta i pings possono ridurre il segnale anche a zero!). Altre teorie parlano di extrariflessioni dovute a passaggio di aeromobili, a mio avviso però in questi casi ho notato fenomeni diversi dal ping, infatti il segnale riflesso da velivoli produce una rapida ondulazione con ricezione di segnale tremolante di durata superiore ai pings, inoltre il tremolio è di norma irregolare, da rapido a lentissimo. Mio caro Franco, altro non potrei dirti, se non che nel campo delle onde radio c'è ancora molto da scoprire!

Pierluigi Della Favera di Catania, alle prese con l'unità a disco 1541, mi chiede a cosa serve e come si esegue la formattazione di un floppy-disk.

Ebbene, Pier, un dischetto quando è vergine è semplicemente un supporto magnetico atto a raccogliere dati memorizzati su un computer. Questi dati devono essere "scritti" secondo un ordine logico che si differenzia da un elaboratore all'altro per cui si rende necessario, prima di usare il disco per la prima volta, "disegnare" le piste che dovranno accogliere i dati secondo lo standard del computer stesso. Nel caso del C-64 si dovranno disegnare 35 tracce le quali a loro volta saranno suddivise in settori, questi settori sono in numero variabile (max 20, min 16) a seconda della traccia, la n. 1, la più esterna al disco, ne potrà contenere 20, mentre la n. 35, la più vicina al centro del disco, non ne potrà avere più di 16, questo perchè tutti i settori

sono di identica lunghezza e man mano che la testina magnetica si avvicina al centro del dischetto, trova sempre meno spazio sui cui lavorare.

Il processo di formattazione richiede questa formula:

OPEN 15,8,15 "NO: UTILITY, 00"

Questa formuletta, seguita dal tasto "RETURN" produce in circa 80 secondi la scrittura delle tracce, dei settori e della Directory (la Directory è il luogo sul dischetto ove verranno memorizzati i nomi dei diversi programmi che man mano verranno memorizzati). Nell'esempio sopra-riportato ho proposto come nome del disco: UTILITY e come identità 00, voi al

posto di UTILITY potete scrivere qualsiasi nome di lunghezza non superiore ai 16 caratteri e al posto di 00 qualsiasi dato alfanumerico di soli 2 caratteri, la pratica suggerisce di dare a ogni dischetto un'identità diversa per non "confondere le idee" all'unità disco ed evitare brutte sorprese di operazioni indesiderate.

Oiboh, ragazzi, qui ci salutiamo, ma mi raccomando, non perdetevi il prossimo numero di CQ perchè ho in serbo due ghiottonerie, una per i radiofili e una per i computeristi, per cui....

Un ciaoissimo a tutti voi e a presto.

★ ★ ★

ANTENNE YAGI 52 - 108 MHZ FM

2 elementi 5db 1 kw	£.	90.000	★
3 elementi 7db 1kw	£.	100.000	★
4 elementi 9db 1kw	£.	150.000	★
Dipolo omnidirez.	£.	60.000	★
Accoppiatori 4out	£.	100.000	★
Accoppiatore 3kw	£.	250.000	★
Antenne ponte 52/68	£.	100.000	★
Filtro p.b. 250w	£.	100.000	★
Filtro p.b. 800w	£.	400.000	★
Filtro p.b. 2kw	£.	850.000	★
Filtro cavità 2kw	£.	1.200.000	★
Tx sintet. 20w	£.	1.500.000	★
Amplificatore 100w	£.	1.000.000	★
Amplificatore 200w	£.	2.500.000	★
Amplificatore 50w	£.	500.000	★

AMPLIFICATORI VALVOLARI:

in 10w out 800w	£.	3.500.000
in 60w out 2,5K	£.	7.500.000
in 500w out 5Kw	£.	14.500.000
ponte 52/68 compl.	£.	2.200.000
ponte UHF compl.	£.	3.800.000

ANELLI IBRIDI STATO SOLIDO

(consentono l'unione di due o più lineari anche di diversa potenza):

larga banda 300W	£.	60.000
larga banda 700W	£.	100.000
larga banda 1kw	£.	150.000

LISTINO PREZZI E PRENOTAZIONI ⇨ 06/6157664 ⇩ ★ ★

STUDIO ROMA ELETTRONICA (SRE)
VIA DI VALLE ALESSANDRA 41B - 00133 ROMA

ECCEZIONALE NOVITÀ!

ANTENNA PARABOLICA IN VETRORESINA

PER RICEZIONE E TRASMISSIONE BANDA IV^a e V^a

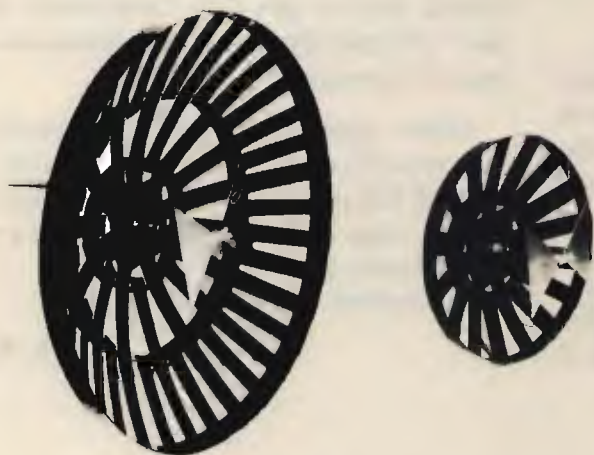

CARATTERISTICHE

Diametro: 60 cm e 40 cm
 Guadagno: 16 dB e 14 dB
 Attacco dipolo con PL
 Peso 500 grammi
 Corredata di 5 metri di cavo a bassa perdita
 Indistruttibile alle intemperie
 Completa di attacchi a polo
 Dato l'alto guadagno non necessita di nessun amplificatore

OFFERTA LANCIO:

Diametro 60 cm. L. 60.000
 Diametro 40 cm. L. 50.000

SIAMO PRESENTI A TUTTE LE FIERE
 DEI RADIOAMATORI

ELETTRA

CORSO SEMPIONE 9
 13048 SANTHIA (VC)
 TEL. 0161/921708

MAREL ELETTRONICA

Via Matteotti, 51 - 13062 Candelo (VC) - Tel. 015/538171

- FR 7A** **RICEVITORE PROGRAMMABILE** - Passi da 10 KHz, copertura da 87 a 108 MHz, altre frequenze a richiesta. Sui commutatori di programmazione compare la frequenza di ricezione. Uscita per strumenti di livello R.F. e di centro. In unione a FG 7A oppure FG 7B costituisce un ponte radio dalle caratteristiche esclusive. Alimentazione 12,5 V protetta.
- FS 7A** **SINTETIZZATORE** - Per ricevitore in passi da 10 KHz. Alimentazione 12,5 V protetta.
- FG 7A** **ECCITATORE FM** - Passi da 10 KHz, copertura da 87 a 108 MHz, altre frequenze a richiesta. Durante la stabilizzazione della frequenza, spegnimento della portante e relativo LED di segnalazione. Uscita con filtro passa basso da 100 mW regolabili. Alimentazione protetta 12,5 V, 0,8 A.
- FG 7B** **ECCITATORE FM** - Economico. Passi da 10 KHz, copertura da 87 a 108 MHz, altre frequenze a richiesta. LED di segnalazione durante la stabilizzazione della frequenza. Alimentazione protetta 12,5 V, 0,6 A.
- FE 7A** **CODIFICATORE STEREOFONICO QUARZATO** - Banda passante delimitata da filtri attivi. Uscita per strumenti di livello. Alimentazione protetta 12,5 V, 0,15 A.
- FA 15 W** **AMPLIFICATORE LARGA BANDA** - Ingresso 100 mW, uscita max. 15 W, regolabili. Alimentazione 12,5 V, 2,5 A. Filtro passa basso in uscita.
- FA 30 W** **AMPLIFICATORE LARGA BANDA** - Ingresso 100 mW, uscita max. 30 W, regolabili. Alimentazione 12,5 V, 5 A. Filtro passa basso in uscita.
- FA 80 W** **AMPLIFICATORE LARGA BANDA** - Ingresso 12 W, uscita max. 80 W, regolabili. Alimentazione 28 V, 5 A. Filtro passa basso in uscita.
- FA 150 W** **AMPLIFICATORE LARGA BANDA** - Ingresso 25 W, uscita max. 160 W, regolabili. Alimentazione 36 V, 6 A. Filtro passa basso in uscita.
- FA 250 W** **AMPLIFICATORE LARGA BANDA** - Ingresso 10 W, uscita max. 300 W, regolabili. Alimentazione 36 V, 12 A. Filtro passa basso in uscita. Impiega 3 transistor, è completo di dissipatore.
- FL 7A/FL 7B** **FILTRI PASSA BASSO** - Da 100 e da 300 W max. con R.O.S. 1,5 - 1
- FP 5/FP 10** **ALIMENTATORI PROTETTI** - Da 5 e da 10 A. Campi di tensione da 10 a 14 V e da 21 a 29 V.
- FP 150/FP 250** **ALIMENTATORI** - Per FA 150 W e FA 250 W.

PER ULTERIORI INFORMAZIONI TELEFONATECI, TROVERETE UN TECNICO A VOSTRA DISPOSIZIONE

RICETRASMETTITORE VIKING 2

Caratteristiche tecniche: N. Canali 160 per banda
Emissione AM/FM • Alimentazione 13.8 V. DC

L. 180.000

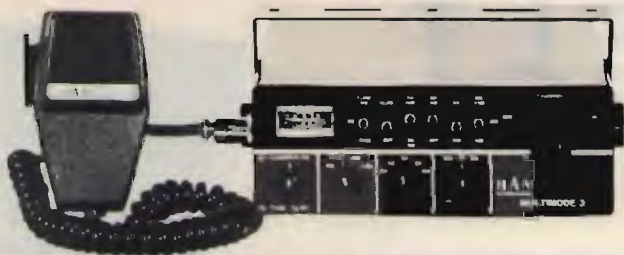

RICETRASMETTITORE MULTIMOD III

Caratteristiche tecniche: N. Canali 200 per banda
Emissione AM/FM/LSB/USB • Alimentazione 13.8 V. DC

L. 320.000

Spedizioni Contrassegno • Per pagamento anticipato spese spedizioni a nostro carico

Disponiamo anche: **Antenne • Rosmetri • Lineari • Alimentatori • Microfoni • ecc.**

RICHIEDETE IL NUOVO CATALOGO INVIANDO L. 2.000 IN FRANCOBOLLI A:

CRESPI ELETTRONICA Corso Italia 167 - Tel. 0184/551093 - 18034 CERIANA (IM)

SEMCO



Electrical Characteristics

1. Capacitance range - 1 thru 1000 pF.
2. Capacitance tolerance — $\pm 1/2\%$, $\pm 1\%$, $\pm 2\%$, $\pm 5\%$, $\pm 10\%$, $\pm 20\%$. For capacitance values of 100 pF or less, the minimum standard available tolerance is ± 0.5 pF.
3. Dielectric strength — Minimum 200% of rated voltage for 5 seconds.
4. Insulation resistance — 1000 megohms uf. Need not exceed 100000 megohms at 25° C.
5. Min. Q at 1 MHz — See attached drawing.

DISPONIBILITÀ IMMEDIATA

CAVI - CONNETTORI - R.F.

Per qualsiasi Vostra esigenza di cavi e connettori, il nostro magazzino è sempre rifornito di cavi R.F. (tipo RG a norme MIL e cavi corrugati tipo 1-4"; 1-2"; 7-8" sia con dielettrico solido che in aria) delle migliori marche. C.P.E., EUPEN, KABELMETAL. Inoltre potrete trovare tutti i tipi di connettori e di riduzioni per i cavi suddetti.

Trattiamo solo materiale di prima qualità: C.P.E., GREEMPAR, SPINNER.

SEMICONDUTTORI - COMPENSATORI

Il nostro magazzino inoltre è a Vostra disposizione per quanto riguarda transistori e qualsiasi altro componente per i Vostrî montaggi a R.F.

Trattiamo le seguenti case: TRW, PHILIPS, PLESSEY, NATIONAL SEMICONDUCTOR, CONTRAVERS MICROELETTRONICHE etc.

Siamo a Vostra completa disposizione per qualsiasi chiarimento o richiesta prezzo.

INTERPELLATECI AVRETE UN PUNTO DI RIFERIMENTO.

LABORATORIO COSTRUZIONI ELETTRONICHE
Via Manzoni, 102 - 70027 Palo Del Colle / Bari - Tel. (080) 625271

LABORATORIO
COSTRUZIONI
ELETTRONICHE



ELT elettronica

Spedizioni celeri
Pagamento a 1/2 contrassegno



CONTENITORE PER FREQUENZIMETRI

- completo di accessori e
minuterie L. 40.000
- contraves decimale L. 45.000

FREQUENZIMETRO PROGRAMMABILE 1000 FNA - 1 GHz ALTA SENSIBILITÀ Oltre come normale frequenzimetro, può venire usato come frequenzimetro programmabile ed adattarsi a qualsiasi ricetras o ricevitore compresi quelli con VFO a frequenza invertita. La programmazione ha possibilità illimitate e può essere variata in qualsiasi momento dal cliente usando normali contraves decimali oppure eseguendo semplici ponticelli. Sei cifre programmabili, spegnimento zeri non significativi. Non occorre prescaler.
Caratteristiche: alimentazione 12 V, 250 mA; sei cifre; ingresso 0,5-50 MHz, sensibilità 20 mV a 50 MHz; ingresso 40 MHz - 1 GHz, sensibilità 20 mV a 1 GHz; dimensioni 12 x 9,5; presa per M20 per lettura BF. L. 178.000

MOLTIPLICATORE BF M20 Serve a leggere le basse frequenze, in unione a qualsiasi frequenzimetro; non si tratta di un semplice amplificatore BF, ma di un perfetto moltiplicatore in grado di ricevere sull'ingresso frequenze anche di pochi Hz e di restituire in uscita moltiplicate per 1000, per 100, per 10, per 1. Per esempio la frequenza di 50 Hz uscirà moltiplicata a 50 kHz, per cui si potrà leggere con tre decimali: 50,000 Hz; oppure, usando la base dei tempi del frequenzimetro, di una posizione più veloce, si potrà leggere 50,00 Hz. Sensibilità 30 mV, alimentazione 12 V, uscita TTL. L. 45.000

PRESALER PA 1000 Per frequenzimetri, divide per 100 e per 200, alta sensibilità 20 mV a 1 GHz, frequenze di ingresso 40 MHz - 1 GHz, uscita TTL, alimentazione 12 V. L. 60.000

RICEVITORE W 144R Gamma 144-146 MHz, sensibilità 0,35 microV per -20 dB noise, sensibilità squelch 0,18 microV, selettività $\pm 7,5$ KHz a 6 dB, modo FM, Pout BF 2 W, doppia conversione, alimentazione 12 V 90 mA, predisposto per inserimento del quarzo oppure per abbinarlo al PLL W 144P, insieme al W 144T compone un ottimo ricetras. L. 125.000

TRASMETTITORE W 144T Gamma 144-146 MHz, potenza out 4 W, modo FM, deviazione ± 5 KHz regolabili, ingresso micro dinamico 600 ohm, alimentazione 12 V 750 mA. L. 102.000

CONTATORE PLL W 144 P Adatto per funzionare in unione ai moduli W 144R e W 144T, sia separatamente che contemporaneamente, step 10 KHz, comando + 5 KHz, comando -600 KHz, commutazione tramite contraves binari (sui quali si legge la frequenza), led di aggancio, alimentazione 12 V 80 mA. L. 111.000

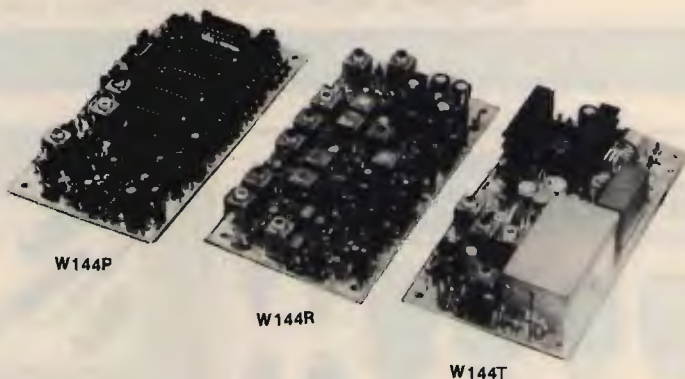

AMPLIFICATORE 4WA Frequenza 144-146 MHz, ingresso 100 mW, uscita 4W, alimentazione 12V 0,7A. L. 57.000

AMPLIFICATORE 25 WA Frequenza 144-146 MHz, ingresso 4W, uscita 25W, alimentazione 12,5V 4A, commutazione automatica R/T, modi FM-SSB; IN/OUT 50 ohm. L. 122.000

TRASVERTER TRV-1 Trasmissione: ingresso 144-146-148 MHz, potenza in 100 mW - 10 W (con attenuatore già inserito), uscita 432-436 MHz, potenza out 4W, modi FM-SSB; ricezione: ingresso 432-436 MHz (sensibilità 0,4 microV), uscita 144-148 MHz; relè automatico di commutazione R/T con regolazione del tempo di caduta, led di segnalazione di saturazione, impedenza IN/OUT 50 ohm.

CONVERTITORE CO-40 Ingresso 432-436 MHz, uscita 144-148 MHz, guadagno 22 dB. L. 78.000

CONVERTITORE CO-20 Guadagno 22 dB, alimentazione 12V, dimensioni 9,5 x 4,5. Ingresso 144-146 MHz, uscita 28-30 MHz oppure 26-28 MHz; ingresso 136-138 MHz, uscita 28-30 MHz oppure 24-26 MHz. L. 55.000

Tutti i moduli si intendono montati e funzionanti. — Tutti i prezzi si intendono IVA compresa

ELT elettronica - via E. Capecchi 53/a-b - 56020 LA ROTTA (Pisa) Tel. (0587) 44734

NEGRINI ELETTRONICA

C.so Trapani, 69 - 10139 TORINO - tel. 011/380409

CONCESSIONARIO ESCLUSIVO PER L'ITALIA

CARATTERISTICHE

TECNICHE:

Frequenza: 26 ÷ 35 MHz.
Impedenza: 52 Ohm.
Potenza massima: 4000 W.
Guadagno superiore: 7 dB
R.O.S.: 1:1,1.
Resistenza vento: 120 km/h.
Altezza massima: 5,50 m.
Lunghezza radiali: 1 m.
Larghezza di banda: 3 MHz.
Peso: 5 kg.
Telescopica
Base in acciaio inox
con spessore di 3 mm.
Ghiera a bloccaggio rapido
in bronzo.
Regolazione R.O.S.: con
rotella sulla base.
Prezzo L. 89.000

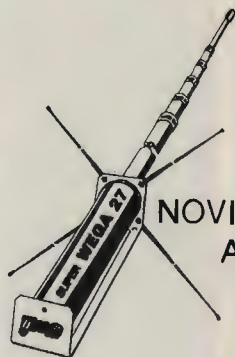

NOVITA
ASSOLUTA!

SUPER WEGA 27

interamente anodizzata
15 micron
per un maggior guadagno
costante nel tempo.

Resistente
alla nebbia salina
o salsedine

LEMM 5/8
AMERICA

NOVITA!!

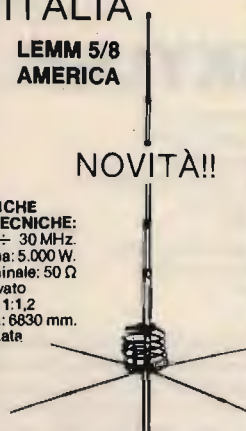

CARATTERISTICHE

TECNICHE:

Frequenza: 26 ÷ 30 MHz.
Potenza massima: 5.000 W.
Impedenza nominale: 50 Ω
Guadagno: elevato
SWR max. 1:1 - 1:1,2
Altezza antenna: 6830 mm.
5/8 cortocircuitate
Telescopica

Disponiamo di apparati: SOMMERKAMP - PRESIDENT JACKSON - MIDLAND - INTEK - C.T.E. - ZETAGI - BREMI - R.M.S. - BIAS ELECTRONICS - e modelli 11/45

Antenne: FIRENZE 2 - CALETTI - VIMER - ECO - C.T.E. - SIRIO - SIRTEL - LEMM - SIGMA-AVANTI - MOONRAKER.

RICHIEDERE CATALOGO E LISTINO INVIANDO L. 1.500

— SPEDIZIONI IN CONTRASSEGNO —

ELT elettronica

Spedizioni celeri
Pagamento a 1/2 contrassegno

GENERATORE ECCITATORE 400-FX Frequenza di uscita 87,5-108 MHz (altre frequenze a richiesta). Funzionamento a PLL. Step 10 kHz. Pout 100 mW. Nota BF interna. Quarzato. Filtro PB in uscita. VCO in fondamentale. Si imposta la frequenza tramite contraves (sui quali si legge direttamente la frequenza). Alimentazione 12 V. Larga banda. L. 166.000

LETTORE per 400 FX. 5 displays, definizione 10 kHz, alimentazione 12 V. L. 77.000

AMPLIFICATORE LARGA BANDA 4WL Gamma 87,5-108 MHz, ingresso 100mW, uscita 4W, alim. 12V. L. 57.000

AMPLIFICATORE LARGA BANDA 25WL Gamma 87,5-108 MHz. Pout 25 W (max 35 W). Potenza ingresso 100 mW. La potenza può essere regolata da 0 al massimo. Alimentazione 12,5 V. Dimensioni 20x12. Completo di dissipatore. L. 180.000

AMPLIFICATORE LARGA BANDA 15WL Gamma 87,5-108 MHz. Pout 15 W (max 20 W). Potenza ingresso 100 mW. Alimentazione 12,5 V. Dimensioni 14x7,5. Completo di dissipatore. L. 125.000

AMPLIFICATORE SELETTIVO G2/P Frequenza 87,5-108 MHz (altre frequenze a richiesta). Pout 15 W. Potenza ingresso 30-100 mW. Alimentazione 12,5 V. L. 105.000

AMPLIFICATORE 4WA Ingresso 100 mW, uscita 4W, frequenza a richiesta. L. 57.000

CONVERTITORE CO10 Adatto alla ricezione per i ponti, da stabilizzarsi col quarzo o col PLL C120. L. 75.000

CONTATORE PLL C120 Circuito adatto a stabilizzare qualsiasi oscillatore da 10 MHz a 120 MHz. Uscita per varicap 0-8 V. Sensibilità di ingresso 200 mV. Step 10 kHz (Dip-switch). Alimentazione 12 V. L. 102.000

CONTATORE PLL C1000 Circuito adatto a stabilizzare qualsiasi oscillatore da 100 MHz a 1 GHz. Uscita per varicap 0-8 V. Sensibilità a 1 GHz 20 mV. Step 100 kHz (Dip-switch). Alimentazione 12 V. Possibilità di operare su frequenze intermedie agli step agendo sul compensatore. L. 108.000

Tutti i prezzi si intendono IVA compresa

ELT elettronica - via E. Capecchi 53/a-b - 56020 LA ROTTA (Pisa) Tel. (0587) 44734

L'ANTENNA È IMPORTANTE!

SKYLAB

Frequenza	27 MHz
Numero canali	200
Potenza max.	1 Kw
Impedenza nominale	50 Ω
Guadagno	7 dB
SWR	1,1 ÷ 1
Resistenza al vento	120 Km/h
Altezza massimo	550 cm.
Peso	1800 gr.

La «SKYLAB» è la nostra antenna più venduta in Europa. È stata studiata per avere un'ottima sensibilità in ricezione ed una eccezionale penetrazione in trasmissione per una lunga durata ed una elevata resistenza meccanica. Sono stati usati: alluminio onticorodal, ottone e nylan. Tutti i particolari metallici di interconnessione sono eseguiti in ottone tornito.

RADIALI ANTIDISTURBO:

La «SKYLAB» è completata da 3 radialini antidisturbo che hanno la funzione di diminuire le cariche di elettricità statica indotta sull'antenna.

BASAMENTO:

Il basamento è costruito in un unico blocco di alluminio che permette di ottenere la massima robustezza meccanica assieme alla massima ermeticità delle connessioni.

TARATURA:

L'antenna non richiede nessuna taratura in quanto viene fornita pretarata in fabbrica.

GABBIA ANTIFISCHIO:

È così chiamata in quanto ancorando i 3 radiali inferiori al palo di sostegno impedisce quando c'è il vento che questi fischino.

FISSAGGIO

Il fissaggio dell'antenna viene fatto direttamente sulla base ed è in grado di accettare pali di sostegno del diametro di 30 — 35 mm.

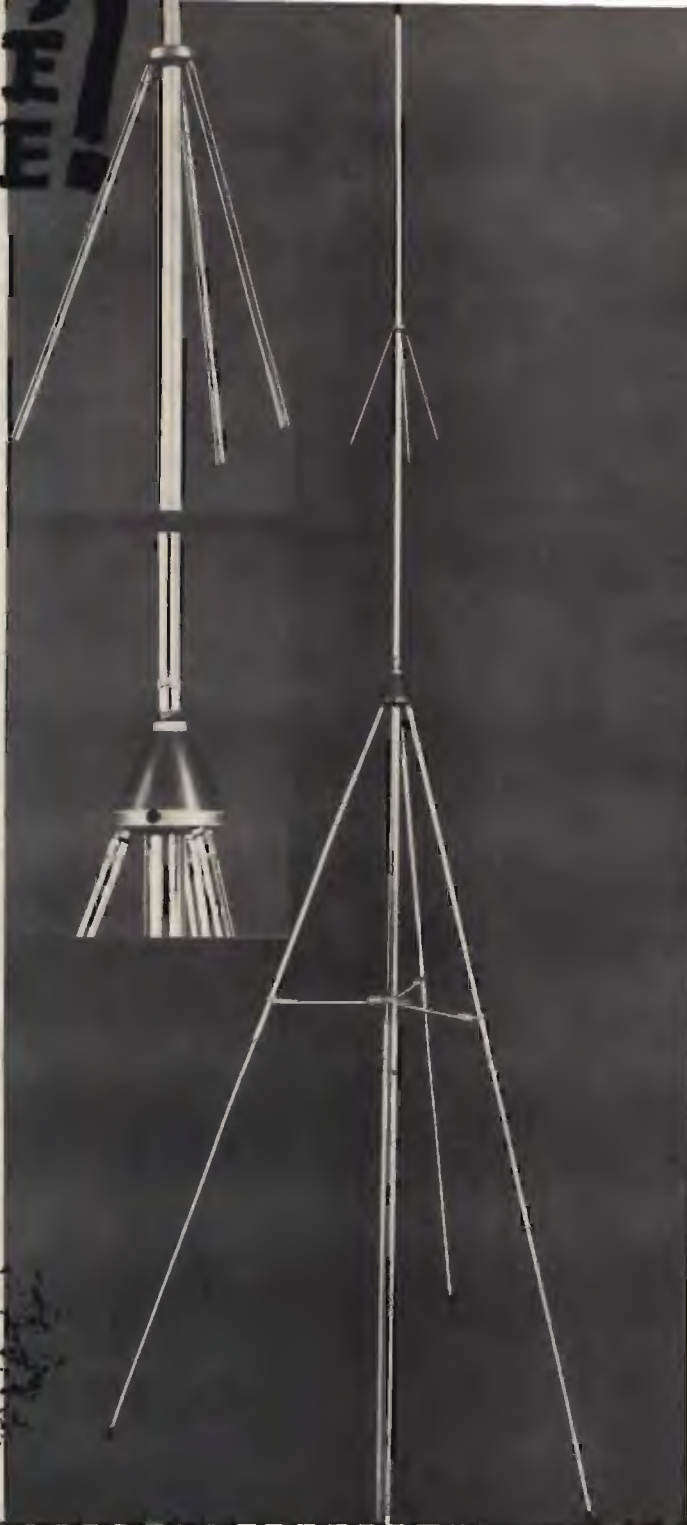

CTE INTERNATIONAL®

42100 REGGIO EMILIA - ITALY - Via R. Sevardi, 7 (Zona Ind. Mancasale) - Tel. (0522) 47441 (ric. aut.) - Telex 530156 CTE I



RELÈ COASSIALE D'ANTENNA

2 ingressi - 1 uscita
freq. fino a 900 MHz
tensione di scambio 12 V
completo di bocchettoni
potenza massima 50 W
L. 60.000

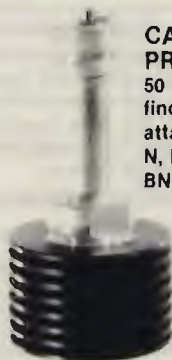

CARICO FITTIZIO PROFESSIONALE

50 ohm - 10 W
fino a 18 GHz
attacco ad:
N, PL, SMA,
BNC, C. L. 50.000

FILTRO PASSA BANDA PROFESSIONALE

argentato, bocchettoni dorati

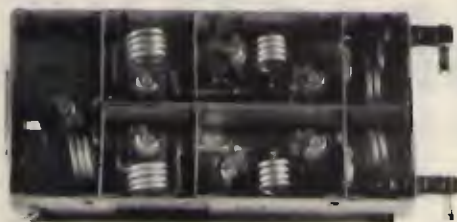

a 7 celle freq. 130/170 MHz tarabile
L. 50.000



FILTRO PRESELETTORE D'ANTENNA

freq. 144 MHz
L. 25.000



CIRCOLATORE
PER 430-470 MHz
professionale
L. 60.000

CAVITÀ RISONANTE PER 10 GHz
completa di diodi Gun e diodi Shkotti
L. 60.000

DUPLEXER
VHF 130-170 MHz
completo di bocchettoni
L. 50.000

AMPLIFICATORE
LINEARE
VHF 130-170 MHz
Ingresso 1 W uscita 25 w
L. 60.000

ACCOPIATORI DIREZIONALI
con sonda di prelievo fino a 10 GHz
L. 50.000

Siamo presenti a tutte le fiere
dei radioamatori
Spedizioni ovunque
in contrassegno tel. 0161/921708

ELETTRA

C.SO SEMPIONE 9
SANTHIA (VC)

Novità

INDISPENSABILE ALLA COSTRUZIONE E INSTALLAZIONE
RADIO E TV

ora rinnovato e migliorato

SPECTRUM ANALYZER 03

01 36V/3

L. 642.000



accessori

Campionatore coassiale 50 ohm, realizzato in massello di ottone con attacchi N femmina passanti e bnc per prelievo segnale, con attenuazione di circa 80 dB, regolabile a mezzo verniero, consente misure di analisi spettrale sull'uscita di trasmettitori e/o amplificatori operanti in alta frequenza, permettendo il prelievo della corretta quantità di segnale da inviare allo strumento di misura (analizzatore o frequenzimetro) senza alterare l'impedenza della linea di uscita, anche su apparati di grande potenza.

Attenuatore con uscite da 0, 20, 40, 60 db, realizzato in massello di ottone, con attacchi bnc femmina.

Ricevitore supereterodina a doppia conversione per la gamma da 10 a 360 MHz, supereterodina a singola conversione per la gamma da 470 a 860 MHz.

Sensibilità migliore di - 76 dBm/Dinamica misura segnali: >50 dB

Visualizzazione: su qualsiasi televisore, monitor (B.F. video 1 Vpp su 75 ohm), oscilloscopio

Alimentazione: entrocontenuta a 220 Volt

Modello 01 36 V/3: campo di frequenza esteso da 10 a 360 MHz in visione panoramica o espansa con reticolo elettronico

Modello 01 36 UH/3: campo di frequenza esteso da 10 a 360 MHz e da 470 a 860 MHz in visione panoramica o espansa, con reticolo elettronico.

ALCUNE APPLICAZIONI

Consente l'immediata visualizzazione delle emissioni spurie e della qualità di trasmissione, in particolare del contenuto armonico, dei prodotti di intermodulazione presenti nei circuiti a più portanti. Resta pertanto possibile la messa a punto di qualsiasi circuito accordato o a larga banda operante in alta frequenza, mediante l'osservazione contemporanea delle emissioni indesiderate e della portante fondamentale. Inoltre consente la valutazione percentuale e qualitativa della modulazione, il funzionamento e la resa degli oscillatori, liberi o a quarzo, mediante l'impiego di antenna ricevente fornisce la visione panoramica o espansa dei segnali presenti in banda. Risolve pertanto qualsiasi problema inerente alla costruzione, manutenzione, progettazione di apparati ad alta frequenza, sia trasmettitori che riceventi.

UNISSET Casella Postale 119 17048 Valleggia (SV) tel. (019) 22.407 (ore 9-12 e 15-17) / (019) 387.765 (ore 9-20)

TRASMETTITORI

NUOVO SISTEMA DI TRASMISSIONE A SINTONIA CONTINUA VIDEO SET SM 4 E SM 5, CANALIZZABILE CON Q.L. QUARZATO

Consente la trasmissione su qualsiasi canale TV senza necessità di taratura, rendendo possibile la ricerca e la sperimentazione, del canale più adatto, necessaria alla realizzazione di piccole emittenti, impegnando canali disponibili, quale stazione fissa o su mezzi mobili, mediante l'impiego di un VCO entrocontenuto ad elevata stabilità.

Con questa configurazione d'impiego, l'apparato è già in grado di consentire l'operabilità definitiva della stazione, tuttavia quando si voglia rendere il sistema più professionale e inalterabile, garantendo nel tempo le caratteristiche qualitative della trasmissione, è possibile inserire il modulo di battimento a quarzo (MQ/OL), prelarato sul canale desiderato, utilizzando la connessione già predisposta sui video set della serie SM.

L'elevato standard qualitativo conferito dalla configurazione dell'oscillatore locale a quarzo, lo rende particolarmente indicato per successivi ampliamenti (ripetitori, transiti, ecc.).

CARATTERISTICHE

Copertura a sintonia continua di qualsiasi canale in banda 4°, dal 21 al 37 (SM 4), o in banda 5°, dal 38 al 69 (SM 5), su richiesta esecuzione fuori banda (da 420 a 470 MHz, o da 860 a 1000 MHz); equipaggiato con stadio finale da 0,5 Watt, potenza d'uscita.

Può essere impiegato da solo, o in unione a stadi amplificatori di potenza, dei quali ne consente il pieno pilotaggio.

È fornito in esecuzione in contenitore rack, in contenitore stagno, entrambi dotati di strumenti e alimentatore entro contenuto a 220 Volt, o senza alcun contenitore (alimentazione a 24 Volt, 0,5 A).

VIDEO SET TV

RIPETITORI

NUOVO RVA3 A SINTONIA CONTINUA

Consente la ricezione e la ritrasmissione tramite doppia conversione di frequenza di qualsiasi stazione su qualsiasi canale (potenza 0,5 Watt). Vengono inoltre fornite la versione RPV1 (quarzata a singola conversione) e RPV2 (quarzata a doppia conversione).

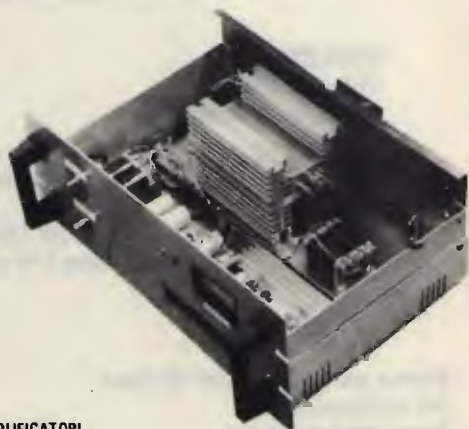

AMPLIFICATORI

1, 2, 4, 8 Watt a - 60 dB d.i.m. e in offerta promozionale 20 Watt.

Inoltre vengono fornite le versioni RVA50 (ripetitore con amplificatore con potenza di 50 Watt) e TRVA50 (trasmettitore con amplificatore con potenza di 50 Watt), interamente transistorizzati.

ELETRONICA ENNE

C.so Colombo 50 r - 17100 Savona - Tel. (019) 22407



PER UN GRANDE SALTO DI QUALITÀ WEGA 27 MHz. 5/8

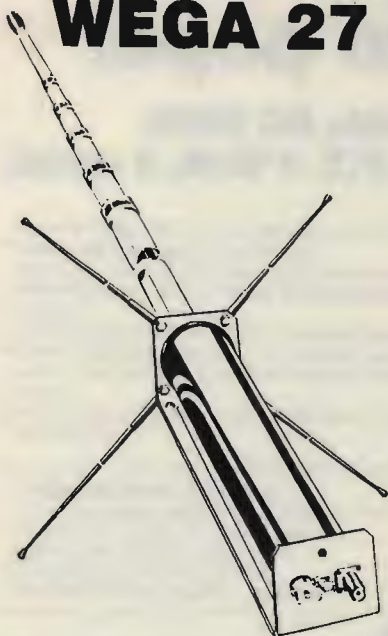

Palo centrale in lega anticorrosiva
Radiali in fibra di vetro
Base in acciaio inox 3 mm
Ghiere di bloccaggio in bronzo
Rotella godronata per regolazione S.W.R.

CARATTERISTICHE TECNICHE

FREQUENZA: 26 + 35 MHz
IMPIEDENZA: 52 Ohm
POTENZA MASSIMA: 4000 W
GUADAGNO SUPERIORE: 7dB
R.O.S.: 1:1,1
RESISTENZA VENTO: 120 km/h
ALTEZZA MASSIMA: 5,50 m
LUNGHEZZA RADIALI: 1 m
LARGHEZZA DI BANDA: 3 MHz
PESO: 5 kg

PREZZO L. 82.200

YAGI 4 e 3 ELEMENTI 27 MHz

2 Kw - 52 Ohm - 10 dB - 5,50 m

**NOVITÀ E PERFEZIONE
PER 11, 15, 20 e 45 m**
Ottima antenna da balcone
trappolata.

1 Kw - 52 Ohm - 4 frequenze - Ottimo guadagno

L. 144.900

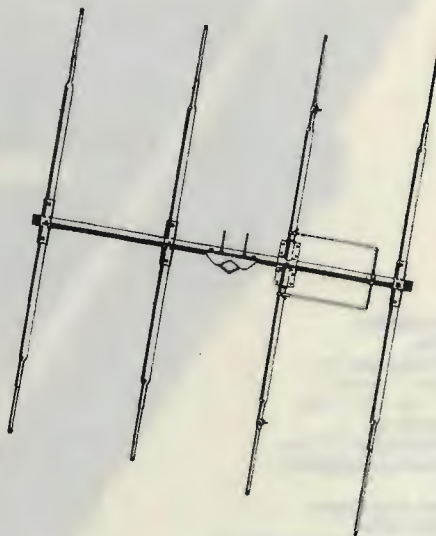

UNA PRODUZIONE COMPLETA DI ANTENNE, OLTRE 160 MODELLI

CB.: direttive a semplice o doppia polarizzazione - cubiche - veicolari 1/4 e 5/8 - verticali a 1/4-5/8-1/2 onda - dipoli - GP - boomerang.

DECAMETRICHE: veicolari - verticali - direttive trappolate - dipoli trappolati e accessori per dipoli.

144 e 432: direttive - log periodiche - veicolari - collineari - GP - portatili e accoppiatori.

LARGA BANDA: disconi e log periodiche.

45 m: GP - veicolari - trappolate per 4 frequenze - dipoli.

TELEFONI: ringo - GP - veicolari normali e trappolate per 2 frequenze - boomerang per 2 frequenze - filtri miscelatori.

Inoltre antenne per FM, apricancelli, radiocomandi e autoradio.
Per quantitativi: produzione su frequenze a richiesta.

CATALOGHI A RICHIESTA - PRIVATI 50% ANTICIPATO

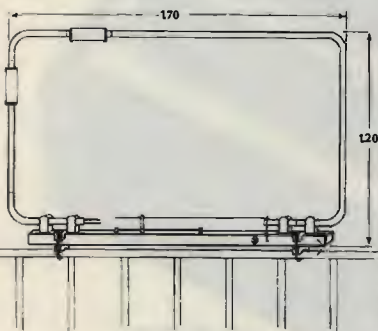

FRAZ. SERRAVALLE, 190 - 14020 SERRAVALLE (ASTI) - ITALY - TEL. (0141) 294174

Un portatile tutto pepe.

Shuttle BC 5802 Omologato P.T. 4 Watt, 3 canali

NOVITÀ

Il nuovissimo Shuttle è un apparecchio C.B. portatile di nuova tecnologia, compatto e funzionale. È omologato dal Ministero P.T. ed è liberamente utilizzabile per tutti gli usi autorizzati dal Ministero, come dalla lista allegata.

Lo Shuttle trasmette su 3 canali, con una potenza di 4 Watt; ha una presa per la carica delle batterie, una per l'alimentazione esterna e la presa per antenna esterna.

Un vero e proprio apparato portatile, ma di grandi soddisfazioni.

Omologato dal Ministero P.T.

Per la sicurezza, soccorso, vigilanza, caccia, pesca, foreste, industria, commercio, artigianato, segnaletica, nautica, attività sportive, professionali e sanitarie, comunicazioni amatoriali.

ASSISTENZA TECNICA

S.A.T. - v. Washington, 1 Milano
tel. 432704

Centri autorizzati:
A.R.T.E. - v. Mazzini, 53 Firenze
tel. 243251

e presso tutti i rivenditori
Marcucci S.p.A.

Caratteristiche tecniche

Semiconduttori: 13 transistor, 7 diodi, 2 zener, 1 varistor, 1 led.

Frequenza di funzionamento: 27 MHz

Tolleranza di frequenza: 0.005%

Sistema di ricezione: supereterodina

Frequenza intermedia: 455 KHz

Sensibilità del ricevitore: 1 μ V per 10 dB (S+N)/N

Selettività: 40 dB a 10 KHz

Numero canali: 3, controllati a quarzo di cui uno solo fornito

Modulazione: AM da 90 a 100%

R.F. input power: 4 Watt

Controlli: acceso-speso, squelch, deviatore alta-bassa potenza, pulsante di ricetrasmisione, selettore canali

Presa per c.c. e carica batteria

Alimentazione: 8 batterie a stilo 1,5 V o 10 batterie ricaricabili 1,2 V al nichel cadmio

Antenna: telescopica a 13 sezioni, lunga cm. 150

Microfono/altoparlante incorporato

Custodia con tracolla

Peso: 800 gr. senza batterie



POL MAR

MARCUCCI S.p.A.

Via F.lli Bronzetti, 37 Milano
Tel. 7386051



NOVITÀ

Icom IC 3200 E

BES Milano

VHF E UHF IN COPPIA NEL PIU' PICCOLO DUALBANDER IN COMMERCIO

Una delle più piccole realizzazioni di apparato duobanda attualmente in commercio. Benché molto semplificato nei controlli e nell'aspetto esteriore, comprende tutte le funzioni operative richieste al giorno d'oggi per il traffico veicolare in VHF/UHF. Il duplex interno provvede ad un isolamento maggiore di 40 dB fra Tx ed Rx il che, per il funzionamento in Duplex sulle due bande, elimina la necessità di installare due antenne separate. Un visore con cifre molto contrastate anche in piena luce indica la frequenza, il VFO (A/B), la memoria selezionata, l'eventuale funzionamento in Duplex nonché il livello del segnale ricevuto o di quello trasmesso. Nelle 10 memorie può esservi registrato oltre alla frequenza, il tono di chiamata, il modo operativo: Simplex o con lo scostamento. Durante la ricerca è possibile

escludere le memorie non interessate mentre, se lo scostamento è inserito, un apposito circuito di guardia preclude involontarie emissioni fuori banda. L'apparato dispone inoltre di due frequenze di chiamata, una per le VHF, l'altra per le UHF nonché di un tasto di azzeramento al CPU se ciò si rende necessario. Installando l'unità opzionale UT-23 si otterrà l'annuncio dei parametri operativi, particolarmente utili durante la guida. L'apparato viene fornito completo di microfono con pulsanti per la ricerca e la staffa di supporto.

CARATTERISTICHE TECNICHE
Gamme operative: 144-146 MHz
430-440 MHz

Potenza RF: 25W
Canalizzazione: 12,5/25 KHz
Scostamenti: 600 KHz; 7,6 MHz
(programmabile)

ACCESSORI OPZIONALI

IC-PS45 Alimentatore da sorgente alternata
HS-15 Microfono con pulsanti per la ricerca
IC-SM6 Microfono da tavolo
IC-SM8 Microfono da tavolo con 2 uscite e pulsanti per la ricerca
SP-10 Altoparlante esterno
UT-23 Generatore di fonemi

ASSISTENZA TECNICA
S.A.T. - v. Washington, 1 Milano - tel. 432704
Centri autorizzati:
A.R.T.E. - v. Mazzini, 53 Firenze - tel. 243251
e presso tutti i rivenditori Marcucci S.p.A.



ICOM

MARCUCCI S.p.A.

Scienza ed esperienza in elettronica
Via F.lli Bronzetti, 37 Milano Tel. 7386051

DUALBANDER VHF - UHF INSIEME E CROSSBANDER



Praticamente due ricetrasmittitori in uno, questo è l'ultimo nato in casa YAESU. Il primo Dualbander con 25 Watt di output in un unico chassis. La presenza di un microprocessore provvede alla gestione di 10 memorie, doppio VFO e due frequenze con Backup di batterie al litio. Il sistema YAESU PMS permette inoltre lo scanning tra le memorie. Quattro differenti possibilità operative: RX-TX in VHF; RX-TX in UHF; RX in VHF e TX in UHF; RX in UHF e TX in VHF.

Caratteristiche tecniche:

Frequenze: Mod. S 2 144/154 MHz step 12.5/25 (VHF)
430/440 MHz 12.5/25 (UHF)
Mod. E 4 140/150 MHz step 5/10 (VHF)
430/440 MHz 12.5/25 (UHF)

Emissione: F3E
Impedenza d'antenna: 50 Ω
Alimentazione: 13.8 V \pm 15%
Consumi: trasmissione (25 W) 7A - (3 W) 3A
ricezione 0.6 A



Dimensioni: 150 base x 50 altezza x 168 profondità
Potenza: 25/3 W selezionabili
Deviazione: \pm KHz
Ricevitore a doppia conversione
Sensibilità: 0.2 μ V per 12 dB SINAD
1.0 μ V per 30 dB S/N
Selettività: \pm 7 KHz/ - 60 dB o meglio; \pm 14 KHz/ - 60 dB
Reiezione immagine: - 60 dB o meglio
Potenza d'uscita audio: 2 W su 8 ohm
Impedenza d'uscita: 4 - 16 Ω

ASSISTENZA TECNICA

S.A.T. - v. Washington, 1 Milano - tel. 432704
Centri autorizzati:
A.R.T.E. - v. Mazzini, 53 Firenze - tel. 243251

e presso tutti i rivenditori Marcucci S.p.A.

MARCUCCI S.p.A.

Via F.lli Bronzetti, 37 Milano Tel. 7386051

CONCESSIONARI

marcucci

- ABANO TERME (PD)**
V.F. ELETTRONICA - Via Nazioni Unite 37 - tel. 668270
- ADRIA (RO)**
DELTA ELETTRONICS di Sicchiero
Via Mercato Vecchio 19 - tel. 22441
- ALESSANDRIA**
BRUNI e SPIRITO s.r.l. - C.so Lamarmora 51 - tel. 62363
- ANCONA**
RA.CO.TE.MA. di Palestini Enrico
Via Almagia 10 - tel. 891929
- AOSTA**
L'ANTENNA - C.so St. Martin De Corleans 57 - tel. 361008
- BERGAMO (San Paolo D'Argon)**
AUDIOMUSIC s.n.c. - Via F. Baracca 2 - tel. 958079
- BOLOGNA**
RADIO COMMUNICATION - Via Sigonio 2 - tel. 345697
- BRESCIA**
NUOVA PAMAR - Via Gualla 20 - tel. 390321
- CAGLIARI**
CARTA BRUNO - Via S. Mauro 40 - tel. 666656
PESOLO M. - Via S. Avendrace 198 - tel. 284666
- CASTELLETO TICINO (NO)**
NDB ELETTRONICA - Via Palermo 14/16 - tel. 973016
- CATANIA**
IMPORTEX - Via Papale 40 - tel. 437086-448510
CRT - Via Papale 49 - tel. 441596
- CERIANA (IM)**
CRESPI - Corso Italia 167 - tel. 551093
- CERVINIA (AO)**
B.P.G. Condominio Centro Breuil - tel. 948130
- CESANO MADERNO (MI)**
TUTTO AUTO - Via S. Stefano 1 - tel. 502828
- COMO**
GE.COM. - Via Asiago 17 - tel. 552201
- CONEGLIANO (TV)**
ELCO ELETTRONICA - Via Manin 26/B - tel. 20161
- COSENZA**
TELESUD - Viale Medaglie d'Oro 162 - tel. 37607
- ERBA (CO)**
GENERAL RADIO - Viale Resegone 24 - tel. 645522
- FIRENZE**
CASA DEL RADIOAMATORE - Via Austria 40 - tel. 686504
PAOLETTI FERRERO - Via Il Prato 40/R - tel. 294974
- FOGGIA**
BOTTICELLI - Via Vittime Civili 64 - tel. 43961
- GENOVA**
F.LLI FRASSINETTI - Via Redipuglia 39/R - tel. 395260
HOBBY RADIO CENTER - Via L. De Bosis 12 - tel. 303698
- LA SPEZIA**
I.L. ELETTRONICA - Via Lunigiana 481 - tel. 511739
- LATINA**
ELLE PI - Via Sabaudia 69 - tel. 483368-42549
- LECCO-CIVATE (CO)**
ESSE 3 - Via Alla Santa 5 - tel. 551133
- LOANO (SV)**
RADIONAUTICA - Banc. Porto Box 6 - tel. 666092
- LUCCA - BORGO GIANNOTTI**
RADIO ELETTRONICA - Via del Brennero 151 - tel. 91551
- MAIORI (SA)**
PISACANE SALVATORE - Lungomare Amendola 22 - tel. 877035
- MANTOVA**
VI.EL. - Viale Gorizia 16/20 - tel. 368923
- MILANO**
ELETTRONICA G.M. - Via Procaccini 41 - tel. 313179
ELETTROPRIMA - Via Primaticcio 162 - tel. 416876
GALBIATI - Via Lazzaretto 17 - tel. 652097
MARCUCCI - Via F.lli Bronzetti 37 - tel. 7386051
- MIRANO (VE)**
SAVING ELETTRONICA - Via Gramsci 40 - tel. 432876
- MODUGNO (BA)**
ARTEL - Via Palese 37 - tel. 569140
- NAPOLI**
CRASTO - Via S. Anna dei Lombardi 19 - tel. 328186
POWER dei F.lli Crasto - C.so Secondigliano 397 - tel. 7544026
- NOVILIGURE**
REPETTO GIULIO - Via Rimembranze 125 - tel. 78255
- OLBIA (SS)**
COMEL - Corso Umberto 13 - tel. 22530
- OSTUNI (BR)**
DONNALOIA GIACOMO - Via A. Diaz 40/42 - tel. 976285
- PALERMO**
M.M.P. - Via S. Corleo 6 - tel. 580988
- PARMA**
COM.EL. - Via Genova 2 - tel. 71361
- PESCARA**
ELERADIO CECAMORE - Via Ravenna 5 - tel. 26818
- PIACENZA**
E.R.C. di Civili - Via S. Ambrogio 35/B - tel. 24346
- PISA**
NUOVA ELETTRONICA - Via Battelli 33 - tel. 42134
- REGGIO CALABRIA**
PARISI GIOVANNI - Via S. Paolo 4/A - tel. 94248
- REGGIO EMILIA**
R.U.C. - Viale Ramazzini 50/B - tel. 485255
- ROMA**
HOBBY RADIO - Via Mirabello 20 - tel. 353944
MAS-CAR - Via Reggio Emilia 30 - tel. 8445641
TODARO & KOWALSKI - Via Orti di Trastevere 84 - tel. 5895920
- S. DANIELE DEL FRIULI (UD)**
DINO FONTANINI - Viale del Colle 2 - tel. 957146
- SALERNO**
GENERAL COMPUTER - Corso Garibaldi 56 - tel. 237835
NAUTICA SUD - Via Alvarez 42 - tel. 231325
- SAN BENEDETTO DEL TRONTO (AP)**
RADIONAUTICA di Felice Luigi - Via L. Dari 28 - tel. 4937
- SARONNO (VA)**
BM ELETTRONICA - Via Concordia 15 - tel. 9621354
- SASSANO (SA)**
RUBINO MATTIA - Via Paradiso 50 - tel. 78039
- SENIGALLIA (AN)**
TOMASSINI BRUNO - Via Cavallotti 14 - tel. 62596
- TARANTO**
ELETTRONICA PIEPOLI - Via Oberdan 128 - tel. 23002
- TORINO**
CUZZONI - Corso Francia 91 - tel. 445168
TELEXA - Via Gioberti 39/A - tel. 531832
- TRANI (BA)**
TIGUT ELETTRONICA - Via G. Bovio 157 - tel. 42622
- TRAPANI**
TARTAMELLA FILIPPA - Via C.S. Franc. di Paola 97 - tel. 62887
- TRENTO**
EL.DOM. - Via Suffragio 10 - tel. 25370
- TREVISO**
RADIO MENEGHEL - Via Capodistria 11 - tel. 261616
- TRIESTE**
CLARI - Rotonda del Boschetto 2 - tel. 566045-567944
- UDINE**
SGUAZZIN - Via Roma 32 - tel. 501780
- VERONA**
MAZZONI CIRO - Via Bonincontro 18 - tel. 574104
- VICENZA**
DAICOM - Via Napoli 5 - tel. 39548
- VIGEVANO (PV)**
FIORAVANTI BOSI CARLO - Corso Pavia 51 - tel. 70570
- VITTORIO VENETO (TV)**
TALAMINI LIVIO - Via Garibaldi 2 - tel. 53494

Marcucci vuol dire: Daiwa - Icom - Lafayette - Polmar - Tono - Yaesu

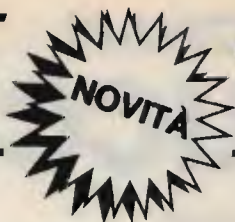
**INTERFACCIA TELEFONICA DTMF**

Con l'interfaccia telefonica DTMF potete ricevere o effettuare telefonate a distanza dalla base (casa, ufficio, laboratorio, ecc.) con un'unità portatile o veicolare.

La distanza massima sarà ovviamente quella raggiungibile dall'impianto che può essere in HF-VHF-UHF. A differenza di altre, la nostra interfaccia DTMF, prevede un codice di accesso alla linea telefonica che vi riserva l'uso esclusivo della vostra linea.

Sono disponibili sistemi completi anche con ponti ripetitori e frequenze combinate VHF-UHF.

SISTEMA DTMF 1 - Caratteristiche tecniche

Alimentazione 12 Vcc. Fornito alimentatore 220 V
Ingresso RX regolabile da -20dBm a $+10\text{dBm}$
Uscita micro regolabile da -30dBm a $+5\text{dBm}$
Intervallo di accesso regolabile da 2ms a 200 ms
Frequenza di campionamento regolabile da 0,5 a 5 sec.
Funzionamento a campionamento di SQUELCH o a campionamento di SQUELCH con VOX combinati.
Possibilità di funzionamento in SIMPLEX o DUPLEX.
Altoparlante interno escludibile.
Presenza per collegamento microfono.

SISTEMA DTMF 2 - Caratteristiche tecniche

Come mod. DTMF 1 ma con un ricetrasmettitore programmabile in VHF entrocontenuto
Potenza output 3W
Sensibilità $0,1\ \mu\text{V}$

**SISTEMA COMPLETO DTMF 2 DUPLEX**

Interfaccia collegata alla rete telefonica e apparato RTX portatile o veicolare con tastiera DTMF.

Alimentazione 220 V
Gamma di frequenza VHF
TX potenza output 5 W
RX sensibilità $0,1\ \mu\text{V}$
Completa di filtro Duplerex

**SISTEMA COMPLETO DTMF 2
FULL-DUPLEX**

Interfaccia collegata alla linea telefonica; apparato RTX veicolare FULL-DUPLEX con tastiera DTMF.

Alimentazione 220 V
Gamma di frequenza combinate VHF-UHF
TX potenza output 4-5 W
RX sensibilità $0,1\ \mu\text{V}$
Completa di filtro Duplerex

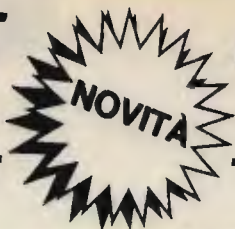

V.le G. Marconi 13 - 55100 - LUCCA - Tel. 0583/955217



B 300 HUNTER

L'AMPLIFICATORE DEGLI ANNI '90

Una linea sobria ed elegante caratterizza questo amplificatore a larga banda transistorizzato ad alta linearità per frequenze comprese fra 3 ÷ 30 MHz.

Questo amplificatore dà la possibilità di aumentare notevolmente le prestazioni del vostro apparato ricetrasmittente; ha il grande vantaggio di non avere alcun accordo in uscita per cui chiunque può utilizzarlo senza correre il rischio di bruciare gli stadi di uscita.

A differenza degli amplificatori a valvole, il B 300 HUNTER transistorizzato **permette l'uso immediato**; anche se mantenuto acceso non consuma fin quando non va in trasmissione.

Se la potenza è eccessiva, può essere ridotta con un semplice comando posto sul pannello anteriore che riduce alla metà la potenza di uscita. Uno strumento indica la potenza relativa che esce dall'amplificatore.

Il particolare progetto rende semplice l'uso anche a persone non vedenti.

Caratteristiche tecniche

Power output (high) 250 W max eff., 500 W max PeP in SSB

Power output (low) 100 W eff., 200 W PeP in SSB

Power input max 1 ÷ 20 W PeP

Alimentazione 220 V

Gamma: 3 ÷ 30 MHz in AM-FM-USB-LSB-CW

Classe di lavoro AB in PUSH-PULL

Reiezione armoniche 40dB su 50 Ohm resistivi



Oltre al materiale di nostra produzione disponiamo di apparati omologati

MIDLAND

ALAN 34S AM-FM

ALAN 68S AM-FM

ALAN 69S AM-FM

ALAN 67S AM-FM

ALAN 88S AM-FM-SSB

ELBEX

MASTER 34 AM-FM-SSB

INTEK

M 34S AM

FM 680 AM-FM

FM 500S AM-FM

IRRADIO

MC 700 AM-FM

MC 34 AM

Apparati non omologati

PRESIDENT JACKSON AM-FM-SSB 226 CH

SUPERSTAR SS 360 FM AM-FM-SSB-CW 120 CH

FILTRI DUPLEREX VHF 7 CELLE

Separazione porte 70 dB

Prezzo speciale L. 150.000

ES 50 DECODER DTMF

Telecomando a 5 relè con codice di accesso

Tipo di comando SET/RESET o IMPULSIVO

La ELECTRONIC SYSTEM è organizzata per vendite in corrispondenze a condizioni PIÙ CHE VANTAGGIOSE!

DIGITAL ECHO 128K

La vostra voce acquisterà un effetto meraviglioso con questa apparecchiatura che è costruita con nuove tecnologie per cui è in grado di fornire particolari prestazioni.

- 1) Ritardo di eco molto lungo, regolabile fino a 2 secondi con il comando SPEED che spazia da un riverbero, ad un eco, ad una effettiva ripetizione del segnale modulante.
- 2) Assoluta fedeltà del segnale modulante.
- 3) Possibilità di regolare da una a più ripetizioni con il comando REPEAT.
- 4) Possibilità di regolare la quantità di eco che va a sommarsi al segnale modulante.
- 5) Possibilità di riascoltare ciò che è stato regolato inserendo un altoparlante esterno nel jack posteriore.
- 6) Il DIGITAL ECHO è anche un preamplificatore microfonico.

Caratteristiche tecniche:

Banda passante 300 ÷ 12000 Hz lineari

Ritardo regolabile da 0,1 a 2 sec.

Livello di uscita regolabile da 0 a 2 V

Potenza amplificatore BF 4 W su 8 Ohm

Capacità della memoria 128Kbit

UNA GARANZIA!



Particolare base

MANTOVA 1

una qualità!



MANTOVA 1

Frequenza 27 MHz 5/8
Fisicamente a massa onde impedire che tensioni statiche entrino nel ricetrasmittitore. SWR 1,1 : 1 a centro banda. Potenza massima applicabile 1500 W RF continui. Misura tubi impiegati Ø in mm.: 45x2 - 35x2 - 28x1,5 - 20x1,5 - 14x1. Giunzione dei tubi con strozzature che assicurano una maggiore robustezza meccanica e sicurezza elettrica. Quattro radiali in fiberglass con conduttore spiralizzato (Brevetto SIGMA) lunghezza m. 1.60. Connettore SO 239 con copriconnettore stagno. Montaggio su pali con diametro massimo mm 40. Non ha bisogno di taratura, però volendo vi è la possibilità di accordatura alla base. Lunghezze m. 7,04. Peso Kg. 4,250.

Il diametro e lo spessore dei tubi in alluminio anticorrosione particolarmente elevato, ci ha permesso di accorciare la lunghezza fisica e conferire quindi all'antenna un guadagno e robustezza superiori a qualsiasi altra 5/8 oggi esistente sul mercato.

RICETRASMITTENTI

27 MHz

RTX GREAT 40 ch. 5 w AM	125.000
RTX LAFAYETTE 40 ch. 5 w AM	115.000
RTX CONCORDE II 120 ch. AM/FM/SSB	290.000
RTX MULTIMODE II 120 ch. AM/FM/SSB	260.000
RTX MULTIMODE III 200 ch. AM/FM/SSB	345.000
RTX SUPERSTAR 120 ch. AM/FM	210.000
RTX SUPERSTAR 360 ch. AM/FM/SSB	350.000
RTX SUPERSTAR 2400 AM/FM/SSB	395.000
RTX SUPERSTAR 1740 AM/FM	250.000
RTX ELBEX TRANSIST. 34 AM/FM 4,5 w omologato	300.000
RTX ELBEX 34 AF AM/FM omologato	195.000
RTX POLMAR 34 AF AM/FM omologato	195.000
RTX POLMAR 309 AM/SSB omologato	300.000
RTX ELBEX MASTER AM/FM/SSB omologato	420.000
RTX POLMAR OREGON	390.000
RTX POLMAR TENNESSEE AM/FM/SSB	440.000
RTX SOUND AIR ECO 160 ch. AM/FM	250.000
RTX COLT 2400 AM/FM/SSB	400.000
RTX MAJOR ECO 200 AM/FM/SSB	420.000
RTX ZODIAC FM 22 ch. 2 w omologato	120.000
RTX INTEK 340S 34 ch. 4,5 w omologato	195.000



RTX INTEK FM 680 34 ch. AM/FM omologato	220.000
RTX INTEK FM 500S 34 ch. AM/FM omologato	250.000
RTX IRRADIO MC 700 34 AM/FM omologato	230.000
RTX TRISTAR 848 AM/FM/SSB	400.000
RTX TRISTAR ECO 848 AM/FM/SSB	420.000
RTX RMS K682 34 ch. AM/FM omologato	250.000
RTX RMS K341 34 ch. AM/FM omologato	220.000
RTX RMS K681 34 ch. AM/FM omologato	250.000
RTX ALAN CX 550	500.000
RTX ALAN CX 450 120 ch. AM/FM/SSB 11/45	495.000
RTX ALAN 68S 34 ch. AM/FM omologato	
RTX ALAN 69S 34 ch. AM/FM omologato	
RTX ALAN 34S 34 ch. AM/FM omologato	
RTX ALAN 88S 34 ch. AM/FM/SSB omologato	
RTX PRESIDENT JACKSON 226 ch. AM/FM/SSB	480.000
RTX PRESIDENT JACKSON 226 ch. AM/FM/SSB 11/45	670.000
RTX PRESIDENT PRANT 120 ch AM/FM/SSB	380.000
RTX PRESIDENT PRANT 120 ch AM/FM/SSB 11/45	500.000
RTX LAFAYETTE LMS 230 AM/FM/SSB	400.000

RTX DA BASE

BASE XENON 120 ch. AM/FM/SSB	550.000
BASE COLT EXALIBUR 200 ch. AM/FM/SSB	700.000



BASE PETRUSSE 2002 200 ch ECO AM/FM/SSB	750.000
BASE ARPUS 5000 DX 240 ch AM/FM/SSB/CW	750.000

F.lli Rampazzo

CB Elettronica - PONTE S. NICOLÒ (PD)
via Monte Sabotino n. 1 - Tel. (049) 717334

RTX PORTATILI 27 MHz

PRESIDENT AX 52 5 w 3 ch	135.000
PRESIDENT AX 55 5 w 6 ch	155.000
PRESIDENT EMERGENCY 40 ch. AM	185.000
PACE 200 AM/FM	175.000
MIDLAND 800 M 40 ch. AM	230.000
ALAN 33 3 ch. 5 w omologato	150.000
DINACOM 80 AM/FM 5 w	240.000
MAXON 7 40 ch. AM	170.000
INTEK GT 777 2 w 3 ch	100.000
POLMAR 2302 3 ch. 2 w	100.000
POLMAR 3 ch. 5 w	145.000

RTX PORTATILI VHF

YAESU FT203 R 140-150 MHz	
YAESU FT209 RH 140-150 MHz	
ICOM IC O2E 140-150 MHz	
ICOM IC 2E 144-148 MHz	
KENPRO KE 200E 140-150 MHz	
KENPRO KE 200E 160-170 MHz	

RTX NAUTICI VHF omologati

ICOM ICM 6070 ch. - 4 meleo	
FREQ. 156 157,5 MHz	1.350.000
ZODIAC AOUARIUS 12 ch. 25 w	850.000

MICROFONI DA BASE

DENSEI BSA 610 A	110.000
DENSEI CBE ECO 2006	135.000
PIEZO 344 DX	110.000
SADELTA BRAVO 2	95.000
SADELTA BRAVO ECHO	120.000
HAM TW 232	110.000
INTEK 521 S	85.000
INTEK 521	60.000

AMPLIFICATORI LINEARI

BIAS A 56 50 w	120.000
BIAS A 141	220.000
BIAS A 280	210.000
BIAS A 282	300.000
BIAS A 303	360.000
BIAS A 150	270.000
BIAS A 290	230.000
RMS 25 w	34.000
RMS 100 w	72.000

AMPLIFICATORI VALVOLARI

JUMBO ARISTOCRAT 300 WATT	365.000
RMS 100 w K 101	145.000



RMS 600 w K 707	450.000
MACNOM 800B 300 w	600.000

ANTENNE 27 MHz

ANTENNE 27 MHz 5/8	75.000
ANTENNE MANTOVA 1 5/8	80.000
ANTENNE MONDIAL 5/8	100.000
ANTENNE AVANTI AV 251	95.000
ANTENNE AVANTI AV 261	135.000
ANTENNE AVANTI ASM R 125	95.000

ALIMENTATORI STABILIZZATI

RMS 2/3 A. K 132	24.500
RMS 3/5 A. K 133	29.000
RMS 5/7 A. K 135	38.500
RMS 7/9 A. K 137	45.000
RMS 12 A. K 1412	99.000
RMS 25A K 1420	212.000

CARICHI FITTIZI

RMS DL 500 100 w 500 MHz	25.000
RMS HDL 100 w 500 MHz	23.000
RMS HDL1K 200 w 500 MHz	85.000
RMS HDL2K5 1 kw 50 MHz	67.000
RMS HDL2K9 2 kw 150 MHz	99.000

FREQUENZIMETRI

RMS CX 88B 50 MHz 6 digit.	128.000
RMS CX 88S 500 MHz 6 digit.	160.000
RMS CX 50 50 MHz 6 digit.	85.000

ROSMETRI

RMS w 104	20.000
RMS w 301	45.000
RMS TMM 808	78.000

RICEVITORI

SX 200	700.000
MARC 82 SFI	600.000
AR 2001 25.550 MHz	850.000
JAESU FRG 8800	1.350.000
JAESU FRG 9600	1.050.000
KENWOOD R 2000	1.150.000

ABBIAMO INOLTRE A DISPOSIZIONE DEL CLIENTE

KENWOOD - YAESU - ICOM - ANTENNE C.B.; VIMER - C.T.E. - SIGMA - FIRENZE 2
APPARATI C.B.; MIDLAND - MARCUCCI - C.T.E. - ZETAGI - POLMAR - COLT -
HAM INTERNATIONAL - ZODIAC - MAJOR - PETRUSSE - INTEK - ELBEX -
TURNER - STÖLLE - TRALICCI IN FERRO - ANTIFURTO AUTO -
ACCESSORI IN GENERE - ecc.ecc.

**INTERPELLATECI
VI FACILITEREMO NELLA
SCELTA E NEL PREZZO**



COMPUTER



KT 50



KT 51



KT 52



KT 54



KT 56

KT 50 DUPLICATORE PROGRAMMI

Utile accessorio per fare copie tramite un registratore Commodore e un registratore normale, di nastri protetti o con caricamento turbo.

KT 51 DUPLICATORE DATA 7

Indispensabile accessorio per fare una copia, tramite due registratori Commodore, di nastri protetti o con caricamento turbo.

KT 52 INTERFACCIA REGISTRATORE NORMALE COMPUTER

Adatta tutti i normali registratori a cassetta al vostro Commodore 64 VIC 20

KT 53 INTERFACCIA RADIO NORMALE/COMPUTER

Adatta tutti i normali registratori a cassetta al vostro Commodore 64 - VIC 20

KT 54 ALLINEAMENTO TESTINE

Strumento indispensabile per la perfetta regolazione dell'AZIMUT nei registratori Commodore o compatibili.

KT 56 ALIMENTATORE

Indispensabile per Commodore VIC 20





LA POLITICA DEL CONFRONTO

HM 203, per esempio.

L'oscilloscopio a basso costo più completo e semplice da usare: indicato per impieghi didattici e amatoriali.

Dotato di 2 canali a 20 MHz, assicura una sensibilità d'ingresso di 2 mV/cm su tutta la larghezza di banda.

Le capacità del trigger - che sincronizza fino a 40 MHz - sono state ulteriormente ampliate: infatti oltre al trigger di rete TV è ora disponibile anche il trigger HF e DC.

L'oscilloscopio Hameg HM 203 dispone anche del **prova componenti incorporato** per consentire rapide verifiche sui

semiconduttori e altri componenti, isolati o nel circuito.

Per Hameg la politica del confronto è una scelta. Per voi una garanzia.

HAMEG
QUALITÀ VINCENTE.
PREZZO CONVINCENTE.

Distribuito in Italia da:  Pentatron

- AGRATE (MI) - Centro Colleoni Palazzo Pegaso SC. 3 - 039/638875
- TORINO - P.zza Chironi, 12 - 011/740984
- CADONEGHE (PD) - Via Gramsci, 81/83 - 049/701177
- ROMA - Via del Trifolara, 136 - 06/460818
- BOLOGNA - Via Emilio Zago, 2 - 051/375007

INTERFACCE PER APPLE

Controller Doppio Drive	65.000
16K RAM	83.000
Language Card	101.000
80 Colonne Soft/Switch	118.000
8088 Card	690.000
Eprom Writer (16-64)	110.000
Prom Writer	493.000
Z/80 Card	61.000
RS-232 con cavo	100.000
Epson Printer e cavo	88.000
Grappler e cavo	98.000
Buffer 16K e cavo	265.000
Grappler + Buffer 16K	397.000
128K RAM	364.000
AD-DA 12 Bit/16 canali	504.000
AD Card	177.000
DA Card	298.000
IEEE-488	264.000
6809 Card	356.000
Communication Card	110.000
Super Serial Card	136.000
Pal Color Card	83.000
RGB (8 colori)	124.000
RGB II (16 colori)	194.000
Stereo Music Card	138.000
Scheda Parlante	87.000
Wild Card	87.000
Scheda orologio	124.000
6522 Card	155.000
Forth Card	131.000
I.C. Test Card	307.000
80 Colonne + 64K IIE	55.000
80 Colonne IIE	26.000
Adattatore x Drive IIC	20.000
Adattatore x Joystick IIC	14.000

DRIVE PER APPLE

Lisonic LS-39A	168.000
Chinon 051-AII	288.000
Mitac Ad-8	268.000
Chinon 360K + Contr.	470.000

STAMPANTI APPLE - IBM

— Star Gemini 10X (120 CPS./Dow Load)	535.000
— C.T.I. CPB-80 (130 CPS./2K Buffer/D. Load/Set IBM)	550.000
— Copal Sc-1200 L (120 CPS./N.L.Q./Set IBM)	650.000
— KDC-FT 5002 NEW (120 CPS./1K Buffer/Down Load/NQL/Set IBM)	690.000
— C.I.T. CPB-136 (130 CPS/2K Buffer/D. Load/Set IBM)	860.000
— Copal SC-55001 (180 CPS/132 Col./3K Buffer/D. Load/N.L.Q./Set IBM)	1.150.000

INTERFACCE PER PC/XT IBM

Controller 4D. + Cavo	196.000
Printer Card	112.000
Color Graphic	280.000
Color Graphic + Printer	370.000
Monoc. Gaph. (Hercules II)	320.000
Multifunction 256K	274.000
Multifunction 384K	364.000
AD-DA (12 Bit - 16 Can.)	499.000
512 RAM (Ø RAM)	166.000
RS-232	160.000
Game I/O	88.000
Eprom Writer (16-256)	430.000
8255	290.000
Rete Locale I-NET	980.000

DRIVE PER PC/XT IBM

Chinon 502	299.000
Chinon 502L	347.000
Matsushita 561 I MB	480.000

INTERFACCE E DRIVE X AT

AT Controller	460.000
AT Paralle/Serial Card	280.000
AT Multifunction 2,5 MB	680.000
AT H. Disk Controller + 2FDD	1.380.000
Hard Disk Teac 10 MB (senza contr.)	1.320.000
Hard Disk Seagate 20 MB (senza con.)	1.690.000

AT COMPATIBILE

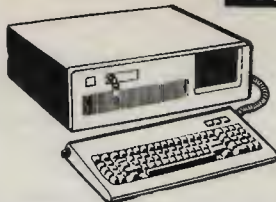

Versione Base: Main Board ØK espandibile ad 1 M.B., alimentatore 200 W, Cabinet in metallo, tastiera
L. 3.950.000

II E COMPATIBILE + PAD NUMERICO

128K RAM + 80 Colonne



II E compatibile al 100% dotato di comodo Pad numerico. Viene fornito completo di scheda 80 colonne + 64K
L. 760.000

II E COMPAT. CON TASTIERA SEPARATA

128K RAM + 80 Colonne

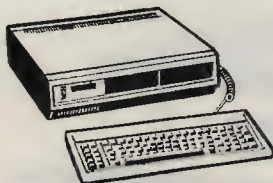

II E compatibile al 100%. Versatile realizzazione con tastiera separata, intelligente, Pad numerico. Tasti funzione definibili, Autorepeat e «Bip» disinseribile. Possibilità di inserimento di N. Due Drive Slim all'interno del Cabinet.
L. 920.000



CON BOX IN PLASTICA OMAGGIO!!! SCONTI PER QUANTITÀ

SINGOLA F. - DOPPIA D.	DOPPIA F. DOPPIA D.
200 Pezzi 2.230	200 Pezzi 2.870
100 Pezzi 2.350	100 Pezzi 3.150
30 Pezzi 2.550	30 Pezzi 3.400

DATAO L'INSTABILE MERCATO DEI CAMBI PREGASI TELEFONARE PER CONFERMA PREZZI E DISPONIBILITÀ
— RICHIEDETEVI IL CATALOGO — SCONTI AI SIG. RIVENDITORI

PREZZI
IVA
ESCLUSA



0587
212.312



VIA MISERICORDIA, 84 - 56025 PONTEDERA (PI)

FRA TUTTI I COMPATIBILI IL NOSTRO GIRA PIÙ VELOCE

PC/XT TURBO

L. 1.680.000

Clock 6.67-4,77 MHz
Main Board Esp. 640K

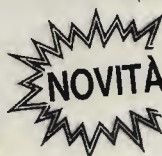

N. 1 Drive DS/DD 360K controller,
Main Board ØK espandibile A 640K,
Alimentatore 130 W, Tastiera K5 S

PC/XT STANDARD (4,77 MHz)

L. 1.420.000

Configurazione come sopra ma con Main Board
128K espandibile a 256K

*** Per le interfacce video vedere listino ***
Monitor Philips Monocr. x IBM L. 227.000
Monitor Cabel MR Colori x IBM L. 439.000
Monitor Philips HR Colori x IBM L. 690.000

ABBIAMO PRONTA CONSEGNA:

- Stampanti 120-130-180 CPS — Modem
- Accoppiatori acustici — Monitor
- Hard Disk 10-20 MB — STREAMER 20 MB
- Plotter — Digitizer

RICHIEDETEVI LO «SPECIALE PROMOZIONE»

DATAFLEX

PROFESSIONAL 5 1/4

- I dischetti dataflex sono prodotti da uno dei più grossi fabbricanti americani che garantisce l'altissima qualità ed affidabilità.
- Uno speciale ed esclusivo strato «Multico» protegge la superficie dall'usura del contatto con le testine garantendo minimo ben 10.000.000 di passaggi!!!
- La sicurezza dei Vs. dati è assicurata dall'ineccepibile supporto magnetico di primissima qualità.

RTX «OMNIVOX CB 1000»

Lire 105.000 IVA COMPRESA

Caratteristiche:

Frequenza: 26.965÷27.405 MHz
Canali: 40 CH - AM
Alimentazione: 13,8v DC
Potenza: 4 Watts

«RTX MULTIMODE II»

Lire 250.000 IVA COMPRESA

Caratteristiche:

Frequenza: 26.965÷28.305
Canali: 120 CH.AM-FM-SSB
Alimentazione: 13,8v DC
Potenza: 4 Watts AM - 12 Watts SSP PEP

BIP di fine trasmissione incorporato

CLARIFIER in ricezione e trasmissione

RTX «AZDEN PCS 3000»

Lire 472.000 IVA COMPRESA

Caratteristiche:

Gamma di frequenza: 144 - 146 MHz
Canali: 160
Potenza uscita: 5 - 25 watts RF out
N. memorie: 8
Spaziatura: 12,5 KHz

MULTIMETRO DIGITALE mod. KD 305

Lire 74.900 IVA COMPRESA

Caratteristiche:

DISPLAY 3 1/2 Digit LCD

Operating temperature: 0°C to 50°C

Over Range Indication: "1"

DC VOLTS 0-2-20-200-1000

Power source: 9 v

Low battery indication: "BT" on left side of display

AC VOLTS 0-200-750

DC CURRENT 0-2-20-200mA, 0-10A

Zero Adjustment: Automatic

RESISTANCE 0-2K-20K-200K-2Megaohms



RTX MIDLAND 4001 120CH-5W-AM/FM L. 260.000 • RTX MARKO 444-120CH-7W-AM/FM L. 220.000

DISPONIAMO INOLTRE DI: APPARECCHIATURE OM «YAESU» - «SOMERKAMP» - «ICOM» - «AOR» - «KEMPRO»

ANTENNE: «PKW» - «C.T.E.» - «SIRIO» - «SIGMA» - QUARZI CB - MICROFONI: «TURNER» - ACCESSORI CB E OM - TRANSVERTER 45 MT

RUC

elettronica SNC

Viate Ramazzini, 50b - 42100 REGGIO EMILIA - telefono (0522) 485255

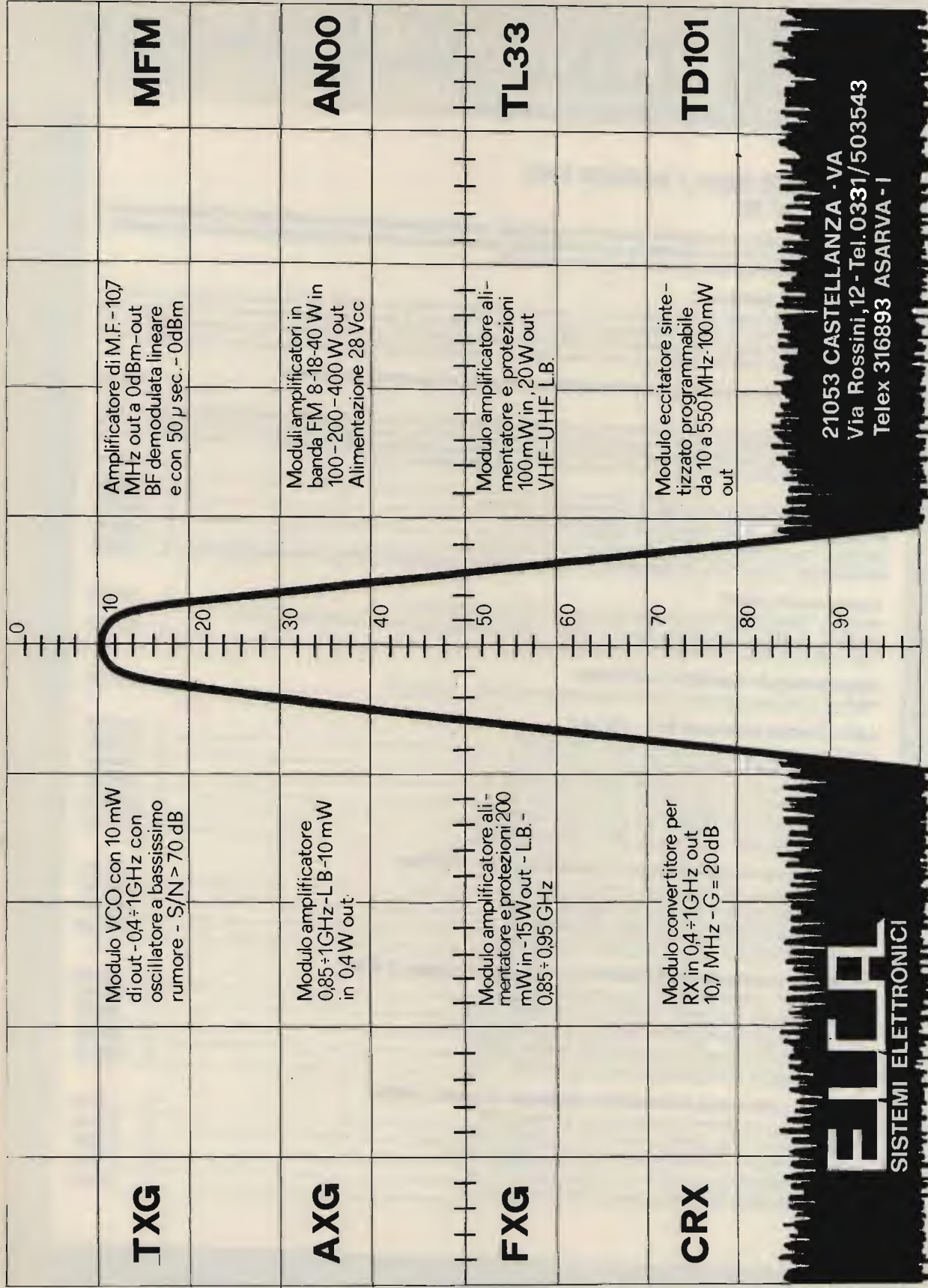

TXG

Modulo VCO con 10 mW di out -0,4 ÷ 1GHz con oscillatore a bassissimo rumore - S/N > 70 dB

MFM

Amplificatore di M.F. - 107 MHz out a 0dBm-out BF demodulata lineare e con 50 µ sec. - 0dBm

AXG

Modulo amplificatore 0,85 ÷ 1GHz - L B - 10 mW in 0,4W out.

AN00

Moduli amplificatori in banda FM 8-18-40 W in 100-200-400 W out Alimentazione 28 Vcc

FXG

Modulo amplificatore allimentatore e protezioni 200 mW in - 15W out - L.B. - 0,85 ÷ 0,95 GHz

TL33

Modulo amplificatore allimentatore e protezioni 100mW in, 20W out VHF-UHF LB.

CRX

Modulo convertitore per RX in 0,4 ÷ 1GHz out 10,7 MHz - G = 20dB

TD101

Modulo eccitatore sintetizzato programmabile da 10 a 550MHz-100mW out

ELCA
SISTEMI ELETTRONICI

21053 CASTELLANZA - VA
Via Rossini, 12 - Tel. 0331/503543
Telex 316893 ASARVA - I

DB**PIU' SPAZIO NELL'ETERE****LISTINO PREZZI ITALIA / GENNAIO 1985
MODULATORI FM**

EUROPE - Modulatore di nuovissima concezione e sofisticata tecnologia progettato e costruito dalla DB Elettronica per la fascia professionale del Broadcast FM. Le sue caratteristiche consentono una emissione di qualità decisamente superiore. È omologabile in tutti gli Stati che adottano lo standard CCIR.

CARATTERISTICHE PRINCIPALI:

Potenza di uscita regolabile tra 0 e 12 W (0-12 W su richiesta) - emissioni armoniche <68 dB - emissioni spurie <90 dB - campo di frequenza 87.5-108 MHz - cambio di frequenza a steps di 25 KHz - oscillatore di riferimento a cristallo tempestato - limitatore della deviazione massima di frequenza - preenfasi 50 μs - fattore di distorsione <0.35 dB - regolazione esterna del segnale audio tra +8 e -12 dBm - strumento indicatore della potenza di uscita e della ΔF - alimentazione 220 Vac e su richiesta 12 Vcc - rack standard 19"x3 unità.

QUESTO MODULATORE È ATTUALMENTE IN FUNZIONE PRESSO ALCUNE TRA LE PIÙ GROSSE EMITTENTI EUROPEE

L. 1.500.000

TRN 10 - Modulatore FM a sintesi diretta con impostazione della frequenza mediante combinatore digitale interno. Il cambio di frequenza non richiede tarature degli stadi di amplificazione per cui, chiunque, anche se inesperto, è in grado in pochi secondi di impostare la frequenza di uscita in un valore compreso nell'intervallo 87.5-108 MHz. La stabilità di frequenza è quella del quarzo usato nella catena PLL. La potenza di uscita è regolabile da 0 a 10 W mediante l'apposito comando esterno. L'alimentazione è 220 Vac e su richiesta anche a 12 Vcc

L. 1.050.000

TRN 10/C - Come il TRN 10, con impostazione della frequenza sul pannello

L. 1.150.000

TRN 20 - Come il TRN 10 con potenza di uscita regolabile da 0 a 20 W

L. 1.300.000

TRN 20/C - Come il TRN 20, con impostazione della frequenza sul pannello

L. 1.400.000

TRN 20 portatile - Come il TRN 20/C, dimensioni ridotte, alimentazione a batteria, borsa in pelle, compressore microfonico e microfono

L. 1.100.000

CODIFICATORI STEREO

STEREO 47 - Versione professionale ad elevata separazione L/R (47 dB) e basso rumore.

L. 800.000

STEREO 85 - Modello superprofessionale. Fornisce un segnale multiplex di elevata precisione per una stereofonia perfetta. Separazione L/R ≥ 58 dB, rapporto S/N ≥ 78 dB, distorsione ≤ 0.1%

L. 2.200.000

COMPRESSORI DI DINAMICA E LIMITATORI

COMP 86 - Compressore, espansore, limitatore appositamente studiato per il Broadcast FM

L. 1.200.000

AMPLIFICATORI VALVOLARI 87.5 - 108 MHz

KA 400 - Amplificatore in mobile rack, alim. 220 V, in 8 W, out 400 W

L. 2.200.000

KA 500 - Amplificatore in mobile rack, alim. 220 V, in 8 W, out 500 W

L. 2.700.000

KA 1000 - Amplificatore in mobile rack, alim. 220 V, in 20 W, out 1000 W

L. 4.300.000

KA 1800 - Amplificatore in mobile rack, alim. 220 V, in 40 W, out 1800 W

L. 5.900.000

KA 2500 - Amplificatore in mobile rack, alim. 220 V, in 65 W, out 2500 W

L. 8.000.000

KA 6000 - Amplificatore in mobile rack, alim. 380 V, in 250 W, out 6500 W

L. 14.900.000

AMPLIFICATORI TRANSISTORIZZATI A LARGA BANDA 88 - 108 MHz

KN 100 - Amplificatore 100 W out, 10 W in, alim. 220 V, autoprotetto

L. 1.200.000

KN 200 - Amplificatore 200 W out, 20 W in, alim. 220 V, autoprotetto

L. 1.800.000

KN 400 - Amplificatore 400 W out, 50 W in, alim. 220 V, autoprotetto

L. 3.500.000

KN 800 - Amplificatore 800 W out, 100 W in, alim. 220 V, autoprotetto

L. 7.400.000

ANTENNE E COLLINEARI OMNIDIREZIONALI (larghezza di banda 12 MHz)

D 1x1 LB - Dipolo radiante, potenza 0.8 KW, guadagno 2.15 dB

L. 100.000

C 2x1 LB - Collineare a due elementi, potenza 1.6 KW, guadagno 5.15 dB

L. 200.000

C 4x1 LB - Collineare a quattro elementi, potenza 3.2 KW, guadagno 8.15 dB

L. 400.000

C 6x1 LB - Collineare a sei elementi, potenza 4.8 KW, guadagno 10.2 dB

L. 600.000

C 8x1 LB - Collineare a otto elementi, potenza 6.4 KW, guadagno 11.5 dB

L. 800.000

ANTENNE E COLLINEARI SEMIDIRETTIVE (larghezza di banda 3 MHz)

D 1x2 LB - Antenna a due elementi, potenza 0.8 KW, guadagno 4.2 dB

L. 120.000

C 2x2 LB - Collineare a due elementi, potenza 1.6 Kw, guadagno 7.2 dB

L. 240.000

C 4x2 LB - Collineare a quattro elementi, potenza 3.2 KW, guadagno 10.2 dB

L. 480.000

C 6x2 LB - Collineare a sei elementi, potenza 4.8 KW, guadagno 12.1 dB

L. 720.000

C 8x2 LB - Collineare a otto elementi, potenza 6.4 KW, guadagno 13.2 dB

L. 960.000

ANTENNE E COLLINEARI DIRETTIVE (larghezza di banda 12 MHz)

D 1x3 LB - Antenna a tre elementi, potenza 0,8 KW, guadagno 6,8 dB	L. 140.000
C 2x3 LB - Collinare a due elementi, potenza 1,6 KW, guadagno 9,8 dB	L. 280.000
C 4x3 LB - Collinare a quattro elementi, potenza 3,2 KW, guadagno 12,8 dB	L. 560.000
C 6x3 LB - Collinare a sei elementi, potenza 4,8 KW, guadagno 14 dB	L. 840.000
C 8x3 LB - Collinare a otto elementi, potenza 6,4 KW, guadagno 15,6 dB	L. 1.120.000

NEI PREZZI DELLE COLLINEARI NON SONO COMPRESI I SISTEMI DI ACCOPPIAMENTO

ANTENNE DI POTENZA (larghezza di banda 20 MHz)

D 1x1 P - Dipolo radiante, omnidirezionale, guadagno 2,15 dB, potenza 3 KW	L. 210.000
D 1x3 P - Antenna a 3 elementi, direttiva, guadagno 6,8 dB, potenza 3 KW	L. 350.000

SONO POSSIBILI ACCOPPIAMENTI IN COLLINARE DELLE ANTENNE DI POTENZA FINO AD OTTO ELEMENTI

ACCOPPIATORI A CAVO POTENZA 800 W

ACC2 - 1 entrata, 2 uscite, 50 ohm	L. 90.000
ACCA - 1 entrata, 4 uscite, 50 ohm	L. 180.000

ACCOPPIATORI SOLIDI POTENZA 1,2 KW

ACS2N - 1 entrata, 2 uscite, 50 ohm	L. 190.000
ACS4N - 1 entrata, 4 uscite, 50 ohm	L. 220.000

ACCOPPIATORI SOLIDI POTENZA 3 KW

ACS2 - 2 uscite, 1 ingresso, 50 ohm	L. 250.000
ACS4 - 4 uscite, 1 ingresso, 50 ohm	L. 300.000
ACS6 - 6 uscite, 1 ingresso, 50 ohm	L. 360.000
ACS8 - 8 uscite, 1 ingresso, 50 ohm	L. 700.000

ACCOPPIATORI SOLIDI POTENZA 10 KW

ACSP2 - 2 uscite, 1 ingresso, 50 ohm	L. 400.000
ACSP4 - 4 uscite, 1 ingresso, 50 ohm	L. 600.000
ACSP6 - 6 uscite, 1 ingresso, 50 ohm	L. 900.000

CAVI PER ACCOPPIATORI SOLIDI

CAV 3 - Cavi di collegamento accoppiatore solido - antenna, 3 KW; ciascuno	L. 30.000
CAV 8 - Cavi di collegamento accoppiatore solido - antenna, 10 KW; ciascuno	L. 200.000

FILTRI

FPB 250 - Filtra PB atten. II armonica 62 dB, perdita 0,1 dB, 250 W	L. 100.000
FPB 1800 - Filtra PB atten. II armonica 62 dB, perdita 0,1 dB, 1500 W	L. 450.000
FPB 3000 - Filtra PB atten. II armonica 64 dB, perdita 0,1 dB, 3000 W	L. 550.000
FPB 8000 - Filtra PB atten. II armonica 64 dB, perdita 0,1 dB, 8000 W	L. 980.000

FILTRI COMBINATORI

DPL 2 - Sistema non selettivo per irradiare con la stessa antenna trasmittente due segnali di frequenza diversa. Massima potenza per ciascun ingresso 5,8 KW, separazione > 42 dB	L. 2.600.000
--	--------------

ACCOPPIATORI IBRIDI

ADR 300 - Accoppiatore ibrido, per l'accoppiamento di due amplificatori sulla stessa antenna, potenza 300 W.	L. 260.000
ADR 3000 - Come sopra, potenza 3000 W	L. 720.000
ADR 6000 - Come sopra, potenza 6000 W	L. 1.200.000

PONTI DI TRASFERIMENTO

TRN 20/1B - TRN 20/3B - TRB 20/4B - Trasmettitori sintetizzati per le bande 52 ÷ 68 MHz, 174 ÷ 230 MHz, 480 ÷ 590 MHz, 0 ÷ 20 W out	L. 1.500.000
TRN 20/0Hz - Trasmettitore sintetizzato, 933-960 MHz, 7 W out	L. 1.900.000
SINT/1B - SINT/3B - Ricevitori a sintonia continua per 52 ÷ 68 MHz, 174 ÷ 230 MHz, uscita BF, 0 dBm	L. 350.000
CV/1B - CV/FM - CV/3B - CV/4B - CV/0Hz - Ricevitori a conversione 52 ÷ 960 MHz, uscita IF 10,7 MHz e BF, 0 dBm	L. 900.000
DCV/1B - DCV/FM - DCV/3B - DCV/4B - DCV/0Hz - Ricevitori a doppia conversione, 52 - 960 MHz, uscita 87,5 ÷ 108 MHz, 0 + 20 W	L. 1.500.000

ACCESSORI E RICAMBI

Valvole Elmac, transistor di potenza, moduli ibridi, cavi, bocchettoni, parabole, stabilizzatori di tensione, ecc.

ASSISTENZA TECNICA

Reti di assistenza su tutto il territorio europeo.

PREZZI IVA ESCLUSA - MERCE FRANCO PARTENZA DA NS. SEDE.

DB

ELETRONICA S.p.A.
TELECOMUNICAZIONI

35027 NOVENTA PADOVANA (PD)
Via Magellano, 18
Tel. 049/628594-628914
Telex 430391 DBE I

SUPER PANTERA 'II' 11-45

240 CANALI - DUE BANDE
26 - 30 / 5,0 - 8,0 MHz

DISPONIBILE ANCHE CON
LETTORE DIGITALE DI FREQUENZA RX/TX
INCORPORATO

Caratteristiche tecniche:

Gamme di frequenza: 26÷30 MHz
5,0÷8,0 MHz

Sistema di utilizzazione: AM-FM-SSB-CW
Alimentazione 12÷15 Volt

Banda 26÷30 MHz

Potenza di uscita: AM-10 W; FM-10 W; SSB-25W
Corrente assorbita: max 5 amper

Banda 5,0÷8,0 MHz

Potenza di uscita: AM-10W; FM-20W; SSB-35 P.P. / Corrente assorbita: max 5-6 amper
CLARIFIER con variazione di frequenza di 12 KHz in ricezione e trasmissione. Dimensioni: cm. 18x6,5x22



Ricetrasmittitore "SUPER PANTERA" 11-45

**Due bande con lettore digitale della
frequenza RX/TX
a richiesta incorporato**

Caratteristiche tecniche:

Gamme di frequenza: 26÷30 MHz
6,0÷7,5 MHz

Sistema di utilizzazione: AM-FM-SSB-CW
Alimentazione 12÷15 Volt

Banda 26÷30 MHz

Potenza di uscita: AM-4W; FM-10W; SSB-15W
Corrente assorbita: max 3 amper

Banda 6,0÷7,5 MHz

Potenza di uscita: AM-10W; FM-20W; SSB-25W / Corrente assorbita: max 5-6 amp.
CLARIFIER con variazione di frequenza di 12 KHz in ricezione e trasmissione. Dimensioni: cm. 18x5,5x23



**AMPLIFICATORE LINEARE completamente transistorizzato di elevata potenza per bande
decametriche 2÷30 MHz con filtri passa-basso su ogni banda**

"SATURNO 7"

CARATTERISTICHE TECNICHE:

- Gamme di frequenza (0÷3,5) (3,5÷7) (7÷14) (14÷21) (21÷30)
- Sistemi di utilizzazione AM-FM-SSB-CW
- Potenza di uscita in 6 posizioni: da 100÷600 W AM-FM da 200÷1200 W SSB-CW
- Potenza d'ingresso in 3 posizioni 5-50-100 W in AM-FM 10-100-200 W in SSB-CW
- Protezione di elevato ROS
- Alimentazione 220 V d.c.
- Dimensioni 33,0x14,5x44,5 cm.
- peso 38 kg.



TRANSVERTER PER BANDE DECAMETRICHE V3528 (3÷30 MHz)

CARATTERISTICHE TECNICHE:

- Gamme di frequenza 3,5-7-14-21-28
- Sistemi di utilizzazione AM-FM-SSB-CW
- Potenza di entrata 5 W
- Potenza di uscita 50 W P.E.P. in SSB-CW 25 W P.E.P. in AM-FM
- Alimentazione 13,8 V cc
- Corrente di assorbimento 5 A
- Dimensioni 18,0x6,0x24,0 cm.



**TRANSVERTER in HF-VHF-UHF
pilotabili con qualsiasi tipo di apparecchio CB**

**SONO DISPONIBILI APPARATI PER
RADIOAMATORI DI QUALUNQUE MARCA.**

Transverter 144 MHz
MCD V40
Potenza 10 W



RADIOELETRONICA

di BARSOCCHINI & DECANINI s.n.c.

VIA DEL BRENNERO, 151 LUCCA tel. 0583/91551 - 955466

Sono fornibili amplificatori lineari "Saturno" per CB - larga banda 2÷30 MHz

RADIOELETRONICA

PRESENTA

IL NUOVO RICETRASMETTITORE HF A DUE BANDE

26÷30 - 5÷8 MHz

CON POTENZA 5 e 300 WATT

REL 2745



CARATTERISTICHE TECNICHE

GAMMA DI FREQUENZA: 26÷30 - 5÷8 MHz

MODI DI EMISSIONE: AM/FM/SSB/CW

POTENZA DI USCITA: 26÷30 MHz

LOW: AM-FM 8 W - SSB-CW 30 W

HI: AM-FM 150 W - SSB-CW 300 W

POTENZA DI USCITA: 5÷8 MHz

LOW: AM-FM 10 W - SSB-CW 30 W

HI: AM-FM 150 W - SSB-CW 300 W

CORRENTE ASSORBITA: 6÷25 amper

SENSIBILITÀ IN RICEZIONE: 0,3 microvolt

SELETTIVITÀ: 6 KHz - 22 dB

ALIMENTAZIONE: 13,8 Vcc

DIMENSIONI: 200 x 110 x 235

PESO: Kg. 2,100

CLARIFIER RX e TX CON VARIAZIONE DI FREQUENZA di 15 KHz

CLARIFIER SOLO RX CON VARIAZIONE DI FREQUENZA di 1,5 KHz

LETTURA DIGITALE DELLA FREQUENZA IN RICEZIONE E TRASMISSIONE

QUESTO APPARATO DI COSTRUZIONE PARTICOLARMENTE COMPATTA È IDEALE PER L'UTILIZZAZIONE ANCHE SU MEZZI MOBILI. LA SUA ACCURATA COSTRUZIONE PERMETTE UNA GARANZIA DI FUNZIONAMENTO TOTALE IN TUTTE LE CONDIZIONI DI UTILIZZO.

RADIOELETRONICA

di BARSOCCHINI & DECANINI snc

VIA DEL BRENNERO, 151 LUCCA tel. 0583/91551 - 955466

CHE MARCA È? NO GRAZIE
IL VERO CB
USA SOLO **ZETAGI**[®]



via Ozanam 29
20049 CONCOREZZO - MI
telefono 039 - 649346
TLX. 330153 ZETAGI - I

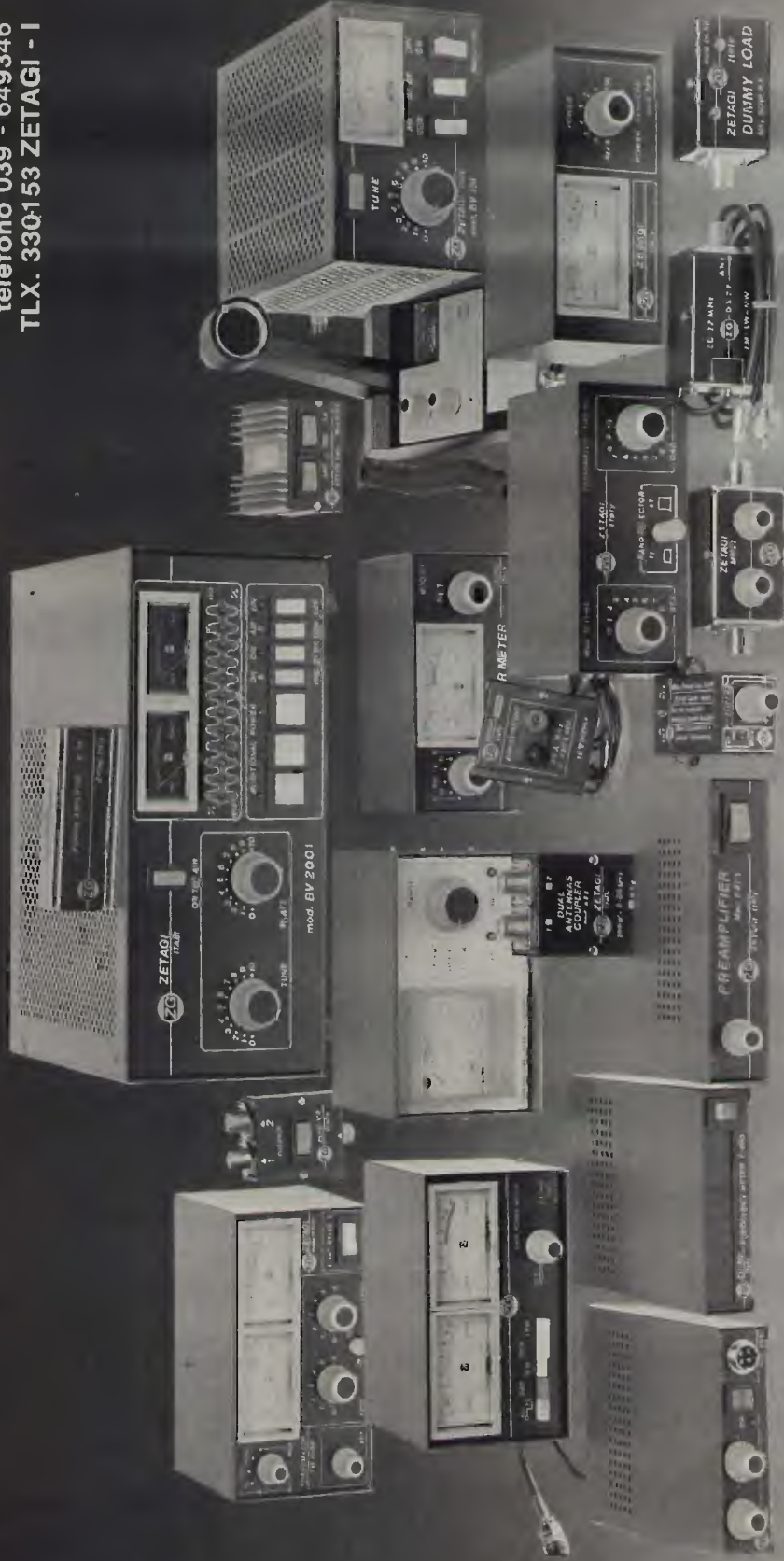

IN VENDITA NEI MIGLIORI NEGOZI - CHIEDETE IL NUOVO CATALOGO.

In vendita presso
tutti i punti **C.E.C.**



SIRTEL®

NAVIGARE IN SICUREZZA
Antenne per servizio nautico
grande scelta di modelli
per ogni esigenza e impiego nei
27 MHz CB e VHF 156 - 164 MHz



CLIPPER 27
con base M 3



CLIPPER 27/8
con base M 3



COMMANDER 27



MOBAT 27 SL



CLIPPER 27



MOTOP 27

Mod.	Mobat 27 SL Mobat 27 Mobat 27 C	Mo Top 27	Clipper 3/5 Clipper 3/18 Clipper 3 U	Clipper 6	Commander 27
Freq.	27 MH 2	27 MH 2	27 MH 2	27 MH 2	27 MH 2
V. S. W. R.	L 1,2	L 1,3	L 1,2	L 1,2	L 1,1
R. F. Power	200 W	100 W	200 W	350 W	500 W
Gain	3 dB	3 dB	3 dB	6 dB	3,5 dB
Lungh.	ca. 150 cm.	100 cm.	ca. 150 cm.	270 cm.	160 cm.
Struttura	Base naylon, tubo fibra di vetro, ottone cromato - viteria inox uscita 5 mt. cavo Mobat 27 SL e C stilo abbattibile Mobat 27 stilo fisso	Base e inserti ottone cromato, tubo fibra di vetro, uscita UHF	Base e inserti ottone cromato, tubo fibra di vetro Clipper 3/5 5 mt. uscita cavo. Clipper 3/18 - 18 mt. uscita cavo Clipper U-usc. UHF	Inserti e base ottone cromato, tubo conico fibra di vetro, uscita 7 mt. cavo RG 58	Base e inserti ottone cromato, viti inox. stilo e radiali fibra di vetro
Modelli VHF	Mobat 160 S Mobat 160	Aquarius 1	Aquarius 3/5 Aquarius 3/18 Aquarius 3 U	Aquarius 6	Cruiser 160

VASTO ASSORTIMENTO DI ACCESSORI

